



und Erden . . .	2	x			1290	Tabakerzeugnisse (ohne Abfälle)		5	
rdgas-	-	-			1299	Veredlung von Erzeugnissen dieser Güter-		-	
ergbau					13	Textilien		237	x
und Erden . . .	2	x			1310	Textile Spinnstoffe und Garne	kg	10	17 099 206
					1320	Gewebe	kg	43	69 407 753
	962	x	24 479 717	22	1330	Textilveredlung		48	x
	92	x	4 232 700	32	1391	Gewirke und Gestricke		12	x
	22	x	196 962	7	1392	Konfektionierte Textilwaren (ohne Bekleidung)		70	x
	157	x	4 410 627	31	1393	Tappiche und textile Fußbodenbeläge,			
	10	x	79 693	5	1394	auch konfektioniert	kg	14	36 845 082
erzeugnisse .	6	x	148 319	14	1395	Sellerwaren	kg	4	3 029 310
oren,					1396	Vliesstoffe (auch getränkt, bestrichen, überzogen			
g.	12	x	495 480	26	1397	oder mit Lagen versehen) und Erzeugnisse			
	42	x	1 211 722	36	1398	daraus (ohne Bekleidung)	kg	12	49 308 780
					1399	Technische Textilien		65	x
	11		2 885 581	30	14	Sonstige Textilwaren, a. n. g.		5	x
	4		97 467	16	141	Bekleidung		49	x
peiseeis) . . .	27	x	1 342 737	8	1411	Bekleidung aus Leder oder rekonstituiertem			
	4	x	85 542 600	10	1412	Leder (einschl. Mänteln) (ohne Bekleidungs-			
	26	x	577 201	19	1413	zubehör, Schuhe und Kopfbedeckungen)	St	11	1 075 085
	13	x	460 971	42	1414	Sonstige Oberbekleidung (ohne Arbeits-			
	508	x	3 186 592	26	1415	und Berufsbekleidung)	St	19	5 795 500
	55				1416	Wäsche		11	x
	2				1417	Bekleidung und Bekleidungszubehör, a. n. g.		12	x
	7				1418	Pelzwaren		-	-
	41		605 557 331	30	1419	Strumpfwaren		4	x
	11		124 048 886	26	1420	Bekleidung a. n. g., aus Gewirken oder Gestricken	St	4	.
	24	x	474 688	17	1421	Veredlung von Erzeugnissen dieser Güterab-			
	24	x	465 843	18	1422	teilung (ohne Bekleidung aus textilen Stoffen)		2	x
ereitungen,					1423	Leder und Lederwaren		33	x
n oder zum					1424	Leder und Lederfaserstoff; zugerichtete			
inem Inhalt	2			17	1425	und gefärbte Felle		4	x
	61	x	786 590	12	1426	Lederwaren (ohne Lederbekleidung und Schuhe)		16	x
ereitet	29	x	453 031	12	1427	Schuhe		13	x
Güter-	t				1428	Veredlung von Erzeugnissen dieser Güter-			

Statistische Berichte

Allgemeinbildende Schulen in Nordrhein-Westfalen

2013



Allgemeinbildende Schulen in Nordrhein-Westfalen

2013

Herausgegeben von
Information und Technik Nordrhein-Westfalen, Geschäftsbereich Statistik
Mauerstraße 51, 40476 Düsseldorf • Postfach 10 11 05, 40002 Düsseldorf
Telefon 0211 9449-01 • Telefax 0211 442006
Internet: <http://www.it.nrw.de>
E-Mail: poststelle@it.nrw.de

Erschienen im Januar 2015

Alle Statistischen Berichte finden Sie als PDF-Datei zum kostenlosen
Download in unserer Internet-Rubrik „Publikationen“.

© Information und Technik NRW, Düsseldorf, 2015
Auszugsweise Vervielfältigung und Verbreitung mit Quellenangabe gestattet.

Inhalt

	Seite	
Vorbemerkung	7	
Begriffsdefinitionen	7	
Grafiken	11	
Tabellen		
		Regionale Gliederung
Grundschulen		
1. Schuleckdaten 2013/14	17	Kreis
2. Verteilung der Schülerpopulation 2013/14	20	Kreis
3. Lehrergrunddaten 2013/14	26	Kreis
4. Erteilte wöchentliche Unterrichtsstunden 2013/14	28	Kreis
5. Einschulungen/Nichteinschulungen 2013/14	30	Kreis
Hauptschulen		
1. Schuleckdaten 2013/14	37	Kreis
2. Verteilung der Schülerpopulation 2013/14	39	Kreis
3. Schulabgänger/-innen im Abgangsjahr 2013	45	Kreis
4. Lehrergrunddaten 2013/14	51	Kreis
5. Erteilte wöchentliche Unterrichtsstunden 2013/14	53	Kreis
Volksschulen		
1. Schuleckdaten 2013/14	56	Kreis
2. Verteilung der Schülerpopulation 2013/14	56	Kreis
3. Schulabgänger/-innen im Abgangsjahr 2013	57	Kreis
4. Lehrergrunddaten 2013/14	58	Kreis
5. Erteilte wöchentliche Unterrichtsstunden 2013/14	58	Kreis
Realschulen		
1. Schuleckdaten 2013/14	60	Kreis
2. Verteilung der Schülerpopulation 2013/14	62	Kreis
3. Schulabgänger/-innen im Abgangsjahr 2013	68	Kreis
4. Lehrergrunddaten 2013/14	74	Kreis
5. Erteilte wöchentliche Unterrichtsstunden 2013/14	76	Kreis

PRIMUS-Schulen

1. Schuleckdaten 2013/14	79	Kreis
2. Verteilung der Schülerpopulation 2013/14	80	Kreis
3. Lehrergrunddaten 2013/14	81	Kreis
4. Erteilte wöchentliche Unterrichtsstunden 2013/14	82	Kreis

Sekundarschulen

1. Schuleckdaten 2013/14	84	Kreis
2. Verteilung der Schülerpopulation 2013/14	86	Kreis
3. Schulabgänger/-innen im Abgangsjahr 2013	91	Kreis
4. Lehrergrunddaten 2013/14	93	Kreis
5. Erteilte wöchentliche Unterrichtsstunden 2013/14	95	Kreis

Gemeinschaftsschulen

1. Schuleckdaten 2013/14	98	Kreis
2. Verteilung der Schülerpopulation 2013/14	100	Kreis
3. Lehrergrunddaten 2013/14	106	Kreis
4. Erteilte wöchentliche Unterrichtsstunden 2013/2014	108	Kreis

Gymnasien

1. Schuleckdaten 2013/14	111	Kreis
2. Verteilung der Schülerpopulation 2013/14	113	Kreis
3. Schulabgänger/-innen im Abgangsjahr 2013	119	Kreis
4. Lehrergrunddaten 2013/14	125	Kreis
5. Erteilte wöchentliche Unterrichtsstunden 2013/14	127	Kreis

Gesamtschulen

1. Schuleckdaten 2013/14	131	Kreis
2. Verteilung der Schülerpopulation 2013/14	132	Kreis
3. Schulabgänger/-innen im Abgangsjahr 2013	138	Kreis
4. Lehrergrunddaten 2013/14	146	Kreis
5. Erteilte wöchentliche Unterrichtsstunden 2013/14		Kreis

Freie Waldorfschulen

1. Schuleckdaten 2013/14	149	Kreis
2. Verteilung der Schülerpopulation 2013/14	155	Kreis
3. Schulabgänger/-innen im Abgangsjahr 2013	160	Kreis
4. Lehrergrunddaten 2013/14	165	Kreis
5. Erteilte wöchentliche Unterrichtsstunden 2013/14	171	Kreis
6. Einschulungen 2013/14	177	Kreis

Weiterbildungskollegs

1. Schuleckdaten 2013/14	183	Kreis
2. Verteilung der Teilnehmerpopulation 2013/14	185	Kreis
3. Schulabgänger/-innen im Abgangsjahr 2013	191	Kreis
4. Lehrergrunddaten 2013/14	197	Kreis
5. Erteilte wöchentliche Unterrichtsstunden 2013/14	199	Kreis

Gesamtübersichten

1. Schüler/-innen 2013/14 nach Schuljahrgang und schulischer Herkunft	202	Land
2. Schüler/-innen 2013/14 nach Schuljahrgang und Klassenarten	212	Land
3. Regelschüler/-innen, Wiederholer/-innen sowie Seiteneinsteiger/-innen 2013/14 nach Schuljahrgang	219	Land
4. Nichtversetzte am Ende des Schuljahres 2012/13 nach Schuljahrgang	227	Land
5. Neuaufnahmen in den 5. Schuljahrgang 2013/14 nach schulischer Herkunft	229	Land
6. Ausländische Schüler/-innen 2013/14 nach Land der Staatsangehörigkeit und Schuljahrgang bzw. Bildungsbereich	230	Land
7. Schulabgänger/-innen im Abgangsjahr 2013 nach Schuljahrgang bzw. Semester und Abgangsart	246	Land
8. Teilnehmer/-innen am Fremdsprachenunterricht 2013/14 nach Schuljahrgang bzw. Bildungsbereich	252	Land
9. Klassen 2013/14 nach Schuljahrgang und Klassenfrequenz	257	Land
10. Hauptamtliche und TV-L Lehrer/-innen 2013/14 nach Lehramt und Alter	260	Land
11. Schulen 2013/14 nach der Trägerschaft	277	Land

Zeitreihe

1. Allgemeinbildende Schulen 1993 – 2013	282	Land
--	-----	------

Anhang

1. Allgemeinbildende Schulen 2000/2001 – 2013/14 nach Schulformen	288	Land
2. Indikatoren zur Versorgung der Schulen mit Lehrer/-innen 2013/14	289	Land
3. Schülerdaten Primarstufe 2013/14	290	Land
4. Einschulungen 2013/14	291	Land
5. Lehrerdaten Primarstufe 2013/14	292	Land
6. Unterrichtsdaten Primarstufe 2013/14	293	Land
7. Schülerdaten Sekundarstufe I 2013/14	293	Land
8. Abgänger/-innen aus der Sekundarstufe I im Abgangsjahr 2013 nach Abschlüssen	294	Land
9. Lehrerdaten Sekundarstufe I 2013/14	295	Land
10. Unterrichtsdaten Sekundarstufe I 2013/14	296	Land
11. Schülerdaten Sekundarstufe II 2013/14	296	Land
12. Abgänger/-innen aus der Sekundarstufe II im Abgangsjahr 2013 nach Abschlussarten	297	Land
13. Lehrerdaten Sekundarstufe II 2013/14	298	Land
14. Unterrichtsdaten Sekundarstufe II 2013/14	299	Land
15. Private Schulen 2013/14	300	Land
16. Öffentliche Schulen 2013/14	301	Land

Zeichenerklärung

(nach DIN 55 301)

- 0 weniger als die Hälfte von 1 in der letzten besetzten Stelle, jedoch mehr als nichts
- nichts vorhanden (genau null)
- . Zahlenwert unbekannt oder geheimzuhalten
- x Tabellenfach gesperrt, weil Aussage nicht sinnvoll

Hinweis für Anhangtabellen

Abweichungen in den Summen erklären sich aus dem Runden der Einzelwerte.

Vorbemerkung

Für Zwecke der Bildungspolitik, Bildungsplanung, Bildungsforschung und Bildungsökonomie werden vielfältige Informationen über Stand, Entwicklung und Finanzierung des Bildungssystems sowie über die Bildungssituation der Bevölkerung benötigt. Um diese Aufgaben erfüllen zu können, wurden in der Bildungsstatistik statistische Informationssysteme aufgebaut, zu denen auch die Amtlichen Schuldaten (ASD) in Nordrhein-Westfalen zählen.

Das Datenspektrum der Amtlichen Schuldaten (Schul-, Klassen-, Schüler-, Lehrer- und Unterrichtsdaten) berücksichtigt neben NRW-spezifischen Belangen der Schulaufsicht und Bildungsplanung auch das von der Kultusministerkonferenz (KMK) vereinbarte bundeseinheitliche Mindestlieferungsprogramm und die auf inter- und supranationaler Ebene bereitzustellenden schulstatistischen Informationen. Es deckt damit nicht nur schulstatistische Grundinformationen auf regionaler Ebene ab, sondern liefert auch umfassende Steuerungs- und Planungsdaten für alle Bereiche der Schulverwaltung.

Mit der vorliegenden Veröffentlichung wird die jährliche Dokumentation zur Statistik im Bereich der allgemeinbildenden Schulen fortgesetzt. Den Ergebnissen liegt die Erhebung der amtlichen Schuldaten (ASD) im Herbst 2013 zugrunde.

Der Statistische Bericht gibt einen Überblick über wesentliche Grund- und Eckdaten der einzelnen allgemeinbildenden Schulformen. In den Gesamtübersichten stehen Informationen zu spezielleren bildungsstatistischen Fragestellungen zur Verfügung. Anhand einer Zeitreihe mit Grunddaten zu einzelnen Schulformen wird die Entwicklung ab 1993 dargestellt. Nähere Erläuterungen der verwendeten Begriffe können den Begriffsdefinitionen entnommen werden.

Begriffsdefinitionen

Abgeordnete Lehrkräfte

Lehrkräfte, die zwar entweder ihre Stelle oder einen TV-L Vertrag an der berichtenden Schule haben bzw. eine Stelle dort besetzen, jedoch ausschließlich an einer anderen Dienststelle (keine Schule) tätig sind.

Aktive Lehrkräfte

Lehrerpopulation ohne langfristig abwesende Lehrkräfte.

Auffangklasse

Für ausgesiedelte und ausländische Kinder und Jugendliche eingerichtete Klasse mit dem Ziel der schulischen Integration (Überweisung in Regelklassen, Erwerb entsprechender Schulabschlüsse).

Beurlaubte/langfristig erkrankte Lehrkräfte

Lehrkräfte, die zwar entweder ihre Stelle oder einen TV-L Vertrag an der berichtenden Schule haben bzw. eine Stelle dort besetzen oder einen Gestellungsvertrag haben, aber wegen Krankheit oder Beschäftigungsverbot gem. § 6 Abs. 1 Mutterschutzgesetz auf längere Sicht keinen Unterricht erteilen.

Bildungsbeteiligung

Anteil der Schülerpopulation an der alterstypischen Wohnbevölkerung.

Einschulung

Erstmalige Aufnahme schulpflichtiger Kinder in das Schulsystem.

Der Stichtag für das Einschulungsalter wurde beginnend mit dem Schuljahr 2007/2008 schrittweise vom 30. Juni auf den 30. September verlegt:

- zum Schuljahr 2007/2008 auf den 31. Juli,
- zum Schuljahr 2009/2010 auf den 31. August,
- zum Schuljahr 2011/2012 auf den 30. September,

Ab dem Schuljahr 2011/12 gilt: „Die Schulpflicht beginnt für Kinder, die bis zum Beginn des 30. September das sechste Lebensjahr vollendet haben, am 1. August des selben Kalenderjahres.“ (§ 35 Schulgesetz NRW, Stand 01.07.2011)

Erteilter Unterricht

Die Zahl der erteilten Wochenstunden entspricht dem Pflichtstundensoll (schulformspezifische Pflichtstundenzahl unter Berücksichtigung der Vorgriffsstunde bzw. vertraglich vereinbarte Wochenstunden abzüglich Pflichtstundenermäßigungen zuzüglich Mehrarbeitsstunden).

Fachhochschulreife

Der schulische Teil der Fachhochschulreife kann frühestens am Ende der Jahrgangsstufe 12 erworben werden. Zusammen mit dem Nachweis über eine abgeschlossene Berufsausbildung oder ein einjähriges gelenktes Praktikum berechtigt er zum Besuch einer Fachhochschule.

Fachoberschulreife

Siehe mittlerer Schulabschluss.

Gestellungsvertragslehrkräfte

Aufgrund eines Gestellungsvertrages (Vertrag zwischen dem Land NRW und Institutionen, die Lehrkräfte für den öffentlichen Schuldienst zur Verfügung stellen) beschäftigte Lehrkräfte (z. B. Religionslehrer/-in im Dienst der evangelischen Kirche, Ordensangehörige). Zwischen dem Land bzw. dem Schulträger und den Lehrkräften besteht kein Arbeitsverhältnis. Die Lehrkräfte verbleiben im Anstellungsverhältnis ihres Arbeitgebers.

Hauptamtliche Lehrkräfte

Lehrkräfte im Beamtenverhältnis (mit Ausnahme der Beamtin oder des Beamten auf Widerruf), die mit wenigstens der Hälfte der normalen Pflichtstundenzahl beschäftigt sind.

Hauptschulabschluss nach Klasse 9

Der Hauptschulabschluss nach Abschluss der Klasse 9 berechtigt zum Eintritt in die Klasse 10 Typ A der Hauptschule bzw. in eine berufsbildende Vollzeitschule. Besonders befähigte Schüler/-innen mit entsprechenden Schulleistungen erhalten den Hauptschulabschluss mit Qualifikationsvermerk, der zum Eintritt in die Klasse 10 Typ B der Hauptschule berechtigt. Im Gegensatz zu Klasse 10 Typ A kann mit Klasse 10 Typ B der mittlere Schulabschluss (Fachoberschulreife, siehe dort) erworben werden.

Hauptschulabschluss nach Klasse 10

Der Abschluss der Hauptschule für den erfolgreichen Besuch der Klasse 10 Typ A schließt die Berechtigungen des Hauptschulabschlusses ein, eröffnet aber zusätzlich die Möglichkeit zum Eintritt in ein Berufsausbildungsverhältnis, zum späteren Erwerb des mittleren Schulabschlusses (Fachoberschulreife) und zur Verkürzung der Bildungsgänge des zweiten Bildungsweges.

Hausfrüherziehung

Besonderes Betreuungsprogramm für hör- oder sehgeschädigte Kleinkinder im Alter bis zu sechs Jahren, die ab 1991 im Schülerbestand der Förderschulen enthalten sind.

Hochschulreife

Die allgemeine Hochschulreife wird mit Bestehen der Abiturprüfung erworben. Sie berechtigt zum Studium an allen Universitäten oder anderen Hochschulen. Sofern die Schülerin oder der Schüler keine zweite Fremdsprache erlernt hat, erwirbt sie bzw. er mit Bestehen der Abiturprüfung die Hochschulreife für das Land Nordrhein-Westfalen, die die Studienberechtigung auf bestimmte Studiengänge an den Universitäten/Hochschulen des Landes Nordrhein-Westfalen beschränkt.

Klassenfrequenz

Durchschnittswert der Schüler(innen)zahl je Klasse.

Lehramtsanwärter/-in

Lehrkräfte, die sich auf die 2. Staatsprüfung in Ausbildungsgruppen der Studienseminare vorbereiten.

Lehrkräfte mit 1. Staatsprüfung

Lehrkräfte mit 1. Staatsprüfung im Angestelltenverhältnis vor Eintritt in den Vorbereitungsdienst.

Lehrerstundenkoeffizient

Erteilte Unterrichtsstunden (Unterrichtsvolumen) aller Lehrkräfte je 100 Schüler/-innen.

Mehrarbeit

Unterrichtsstunden, die mit Genehmigung oder auf Anordnung der Schulaufsichtsbehörde über das Pflichtstundensoll hinaus von hauptamtlichen oder TV-L Lehrkräften an der gleichen Schule oder einer Schule der gleichen Schulform erteilt werden.

Mittlerer Schulabschluss (Fachoberschulreife)

Der mittlere Schulabschluss (Fachoberschulreife) kann nach Abschluss der Sekundarstufe I (in der Hauptschule nur nach Abschluss der Klasse 10 Typ B) erworben werden. Er berechtigt zum Besuch einer entsprechenden berufsbildenden Vollzeitschule bzw. zum Eintritt in ein Berufsausbildungsverhältnis (Lehre) oder nach Maßgabe der Ausbildungs- und Prüfungsordnung zum Eintritt in die Einführungsphase der gymnasialen Oberstufe. Besonders befähigten Schüler/-innen mit entsprechenden Schulleistungen erhalten den mittleren Schulabschluss (Fachoberschulreife) nach Maßgabe der Ausbildungs- und Prüfungsordnung mit der Berechtigung zum Besuch der Qualifikationsphase der gymnasialen Oberstufe.

Nebenamtliche Lehrkräfte

Lehrkräfte, die im Hauptamt an einer anderen Schulform oder in einem anderen Bereich des öffentlichen Dienstes beschäftigt sind (z. B. Richter/-in, Kommunalbeamtin und -beamter) oder als Beamtin/Beamter nach den Vorschriften des Landesbeamtengesetzes (LBG) aus familiären Gründen beurlaubt/freigestellt sind und weniger als die Hälfte der Pflichtstundenzahl Unterricht erteilen oder Lehramtsanwärter/-in bzw. Studienreferendar/-in mit selbstständig erteiltem Unterricht im Rahmen der Ausbildung zur Deckung des Unterrichtsbedarfs.

Nebenberufliche Lehrkräfte

Lehrkräfte, die während der Elternzeit erziehungsgeldunschädliche Teilzeitarbeit verrichten.

Neuaufnahmen in den 5. Jahrgang

Alle Schüler/-innen im 5. Schuljahrgang, die im Vorjahr eine andere Schulform besucht haben.

Nicht-TV-L Lehrkräfte

Lehrkräfte, die mit einem sonstigen Vertrag (nicht mit Vertrag nach dem Tarifvertrag der Länder (TV-L) bzw. vormals: Bundesangestelltentarifvertrag (BAT)) beschäftigt werden. Hierunter fallen geringfügig Beschäftigte, Studierende oder Lehrkräfte, die ihre Unterrichtstätigkeit neben einer hauptberuflichen Tätigkeit ausüben. Als Nicht-TV-L Lehrkräfte werden auch Gestellungsvertragslehrkräfte, die stundenweise (mit weniger als der Hälfte des schulformspezifischen Pflichtstundensolls) beschäftigt werden, gezählt.

Nichtversetzung

Nichtversetzt sind Schüler/-innen, die am Ende des abgelaufenen Schuljahres und nach Ablegung der Nachprüfung die Leistungsanforderungen ihrer Klasse oder Jahrgangsstufe (also Versetzung oder Abschluss) endgültig nicht erfüllt haben.

Pflichtstundenzahl

Zahl der wöchentlich zu erteilenden Unterrichtsstunden bzw. nichtunterrichtlichen Anrechnungsstunden) je Lehrperson. Für die Festsetzung der Pflichtstunden einer Lehrperson ist grundsätzlich die Pflichtstundenzahl der Schul-

form, an der sie tätig ist, unter Berücksichtigung der Vorgriffsstunde maßgebend.

Primarstufe

Die Primarstufe umfasst die Schuleingangsphase (EP) bzw. die Jahrgänge 1 und 2 sowie die Jahrgänge 3 und 4 der Grundschule, Volksschule, PRIMUS-Schule, Freien Waldorfschule und Förderschule/Schule für Kranke (hier einschließlich der Frühförderung).

Privatschulen

Unter Privatschulen werden hier die Ersatzschulen verstanden. Das sind Schulen, die den öffentlichen Schulen gleichstehen und staatlich genehmigt sind. Sie unterstehen der staatlichen Schulaufsicht. Die von ihnen ausgegebenen Zeugnisse verleihen jene Berechtigungen, die mit den entsprechenden Zeugnissen öffentlicher Schulen verbunden sind. Ergänzungsschulen werden nicht erfasst. Für sie gibt es keine vergleichbaren öffentlichen Schulen.

Professionalisierungsgrad

Anteil der hauptamtlichen und TV-L Lehrkräfte an der gesamten Lehrerpopulation.

Regeleinschulung

Einschulung von Kindern, die bis zum Stichtag für die Einschulung das 6. Lebensjahr vollendet haben.

Regelklasse

Bezeichnung für die reguläre Klasse zur begrifflichen Unterscheidung von Sonderformen wie Auffang- oder Vorbereitungsklassen.

Schulabschluss

Nach Maßgabe der Ausbildungs- und Prüfungsordnung werden in der Sekundarstufe I der Hauptschulabschluss (mit oder ohne Qualifikationszusatz) oder der Hauptschulabschluss nach Klasse 10 (Typ A oder Typ B) oder der mittlere Schulabschluss bzw. die Fachoberschulreife (mit oder ohne Berechtigung zum Besuch der gymnasialen Oberstufe) und in der Sekundarstufe II die Fachhochschulreife bzw. die Hochschulreife erworben. In achtjährigen gymnasialen Bildungsgängen kann am Ende der Einführungsphase ein dem Hauptschulabschluss nach Klasse 10 gleichwertiger Abschluss erworben oder der mittlere Schulabschluss (vgl. o.) zuerkannt werden.

Schulen der allgemeinen Ausbildung

Vollzeitschulen, die im Rahmen der allgemeinen Schulpflicht (10 Jahre -bzw. Gymnasium: 9 Jahre- Vollzeitschulpflicht, drei Jahre Berufsschulpflicht) besucht werden: Grundschule, Hauptschule, Realschule, PRIMUS-Schule, Sekundarschule, Gemeinschaftsschule, Gymnasium, Gesamtschule, freie Waldorfschule, Förderschule im Bildungsbereich Grund-/Hauptschule und Förderschule im Bildungsbereich Realschule/Gymnasium, Schule für Kranke.

Schüler-Lehrer-Relation

Zahl der Schüler/-innen je hauptamtliche(n)/TV-L Lehrkraft.

Schüler-Lehrerstellen-Relation

Zahl der Schüler/-innen je Lehrerstelle.

Schulform

Vertikale Gliederung des (allgemeinbildenden) Schulwesens nach Grund-, Haupt-, Volks-, Realschule, PRIMUS-Schule, Sekundarschule, Gymnasium (sog. herkömmliche Schulformen), Gesamtschule (ab Schuljahr 1982/83), Schulversuch Gemeinschaftsschule (ab 2011/12), freie Waldorfschule, Förderschule im Bereich Grundschule/Hauptschule bzw. Realschule/Gymnasium, Schule für Kranke sowie Weiterbildungskolleg mit den Bildungsgängen Abendrealschule, Abendgymnasium und Kolleg (Schulform des zweiten Bildungsweges).

Schulstufe

Aufbau des Schulwesens durch Zusammenfassung von Schuljahrgängen (Primarstufe, Sekundarstufe I, Sekundarstufe II). Synonymer Begriff: Bildungsstufe.

Schulträger

Juristische oder natürliche Personen, die für die Errichtung, Organisation und Verwaltungsführung der einzelnen Schule rechtlich unmittelbar die Verantwortung tragen und zur Unterhaltung der Schule eigene Leistungen erbringen (Beispiel für Träger öffentlicher Schulen: Gemeinde, Kreis, Schulverband, Landschaftsverband; Beispiel für private Schulträger: kirchliche Institutionen, freier gemeinnütziger Verband).

Schultyp

Unterbegriff im Bereich der Schulformen (z. B. Unterteilung der Hauptschule in Gemeinschaftsschule, evangelische Bekenntnisschule, katholische Bekenntnisschule). Synonyme Begriffe: Schulart, Schulgliederung.

Sekundarstufe I

Die Sekundarstufe I umfasst die Klassen 5 bis 10 (bis 9 in achtjährigen gymnasialen Bildungsgängen) der einzelnen Schulformen.

Sekundarstufe II

Die Sekundarstufe II umfasst die Jahrgangsstufen EF, Q1 und Q2 (10. bis 12. Jahrgang an achtjährigen Gymnasien, 11. bis 13. Jahrgang an gymnasialen Oberstufen anderer Schulformen) der Gymnasien, Gesamtschulen, freien Waldorfschulen oder Förderschulen im Bereich Gymnasium.

Studienreferendar/-in

Lehramtsanwärter/-in für den höheren Dienst.

Teilzeitbeschäftigtenquote

Anteil der Teilzeitlehrkräfte an den hauptamtlichen/TV-L Lehrkräften insgesamt.

Teilzeitlehrkräfte

Hauptamtliche/TV-L Lehrkräfte, die nicht voll, aber wenigstens die Hälfte der normalen Pflichtstundenzahl unterrichten (gemäß LBG bzw. TV-L Vertrag).

TV-L Lehrkräfte

Lehrkräfte im Angestelltenverhältnis mit einem Arbeitsvertrag nach dem Tarifvertrag der Länder (TV-L) vormals: Bundesangestelltentarifvertrag (BAT) bzw. mit Gestellungsvertrag und einem Beschäftigungsumfang von wenigstens 50 % der normalen Pflichtstundenzahl.

– Sekundarstufe I –

Anteil der aus Grund- und Volksschulen in den 5. Schuljahrgang weiterführender Schulen aufgerückten Schüler/-innen am Vorjahresbestand des 4. Schuljahrgangs der Grund- und Volksschulen.

– Sekundarstufe II –

Anteil der in den 11. Schuljahrgang aufgerückten Schüler/-innen am Vorjahresbestand des 10. Schuljahrgangs (ohne Förderschüler/-innen sowie Schüler/-innen der Klasse 10 Typ A an Haupt- und Volksschulen).

Unentgeltlich beschäftigte Lehrkräfte

Lehrkräfte, die vom Schulträger weder direkt noch indirekt (z. B. an den Arbeitgeber bei Gestellungsverträgen) vergütet werden (z. B. Konsulatslehrer/-innen).

Verspätete Einschulung

Schuleintritt von Kindern, die nach Stichtagsregelung bereits früher schulpflichtig geworden wären.

Vollzeitschulpflicht

Die Vollzeitschulpflicht dauert grundsätzlich 10 Schuljahre, am Gymnasium 9 Schuljahre (§10 Abs. 3 SchulG) und wird durch den Besuch der Grundschule sowie einer weiterführenden allgemeinbildenden Schule erfüllt.

Vorbereitungsklasse

Für ausländische Kinder eingerichtete Klasse mit der Aufgabe, die Schüler/-innen unter Wahrung ihrer Identität in Sprache und Kultur auf eine erfolgreiche Mitarbeit in den deutschen Regelklassen vorzubereiten.

Vorgriffsstunde

Zusätzliche wöchentliche Pflichtstunde für Lehrkräfte an Schulen der allgemeinen Ausbildung im Alter von 30 bis 49 Jahren, befristet für einen Zeitraum von bis zu sechs Schul-

jahren (1997/98 bis 31.1.2004). Für Lehrkräfte, die zur Leistung einer zusätzlichen Pflichtstunde als Vorgriffsstunde verpflichtet waren, ermäßigt sich die Regelpflichtstundenzahl zu einem späteren Schuljahr jeweils für einen entsprechenden Zeitraum um eine Stunde (§ 4 VO zur Ausführung des § 93 Abs. 2 SchulG – BASS 11 – 11 Nr. 1).

Vorzeitige Einschulung

Aufnahme von Kindern, die nach dem Stichtag des Einschulungsjahres das 6. Lebensjahr vollenden.

Weiterbildungskollegs

Einrichtungen des sog. Zweiten Bildungsweges in Voll- oder Teilzeitform. Auf dem zweiten Bildungsweg können berufstätige, der allgemeinen Schulpflicht nicht mehr unterliegende Jugendliche und Erwachsene Schulabschlüsse nachholen, die den entsprechenden Abschlüssen des herkömmlichen Schulwesens gleichwertig sind. Ab Schuljahr 2001/2002: Weiterbildungskolleg mit den möglichen Bildungsgängen „Abendrealschule“, „Abendgymnasium“ sowie „Kolleg“. Diese Gliederung folgte bis 2000/2001 den gleichlautenden (nunmehr zum Weiterbildungskolleg zusammengelegten) Schulformen, aus die gleichwohl mehrere Bildungsgänge entfallen konnten.

Der Besuch dieser Schulen fällt nicht mehr unter die allgemeine Schulpflicht.

Wiederholer/-in

Schülerin oder Schüler, die oder der sich gegenüber dem Erhebungsstichtag des Vorjahres in der gleichen oder in einer niedrigeren Klasse/Jahrgangsstufe befindet (wegen Nichtversetzung, freiwilliger Wiederholung oder Rücktritt).

Zurückversetzung

Freiwillige Wiederholung einer Klasse/Jahrgangsstufe oder Rücktritt in die vorhergegangene Klasse/Jahrgangsstufe (spätestens im Anschluss an die Aushändigung des Zwischenzeugnisses), jeweils auf Antrag des Erziehungsberechtigten.

Zweiter Bildungsweg

siehe Weiterbildungskollegs

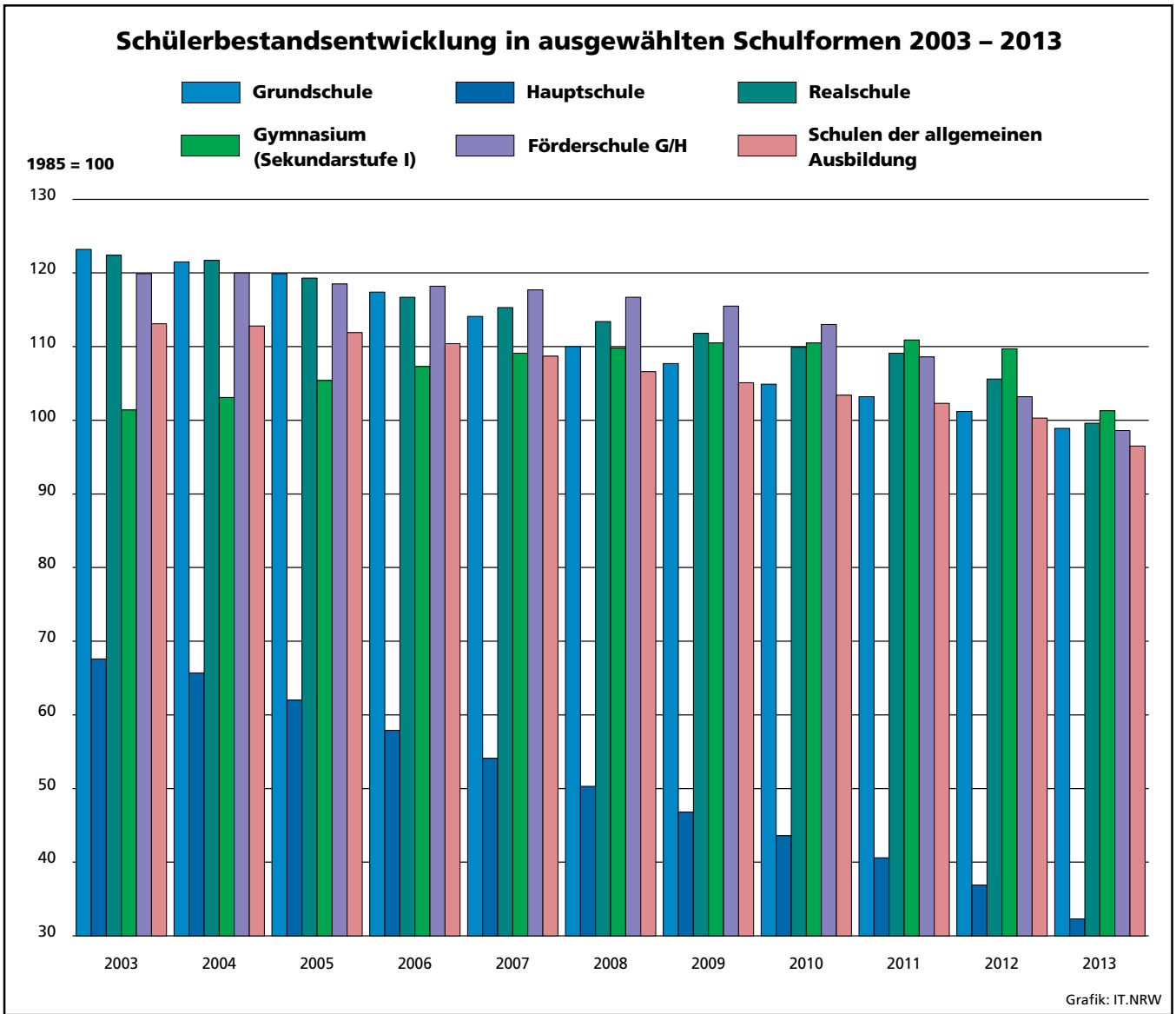

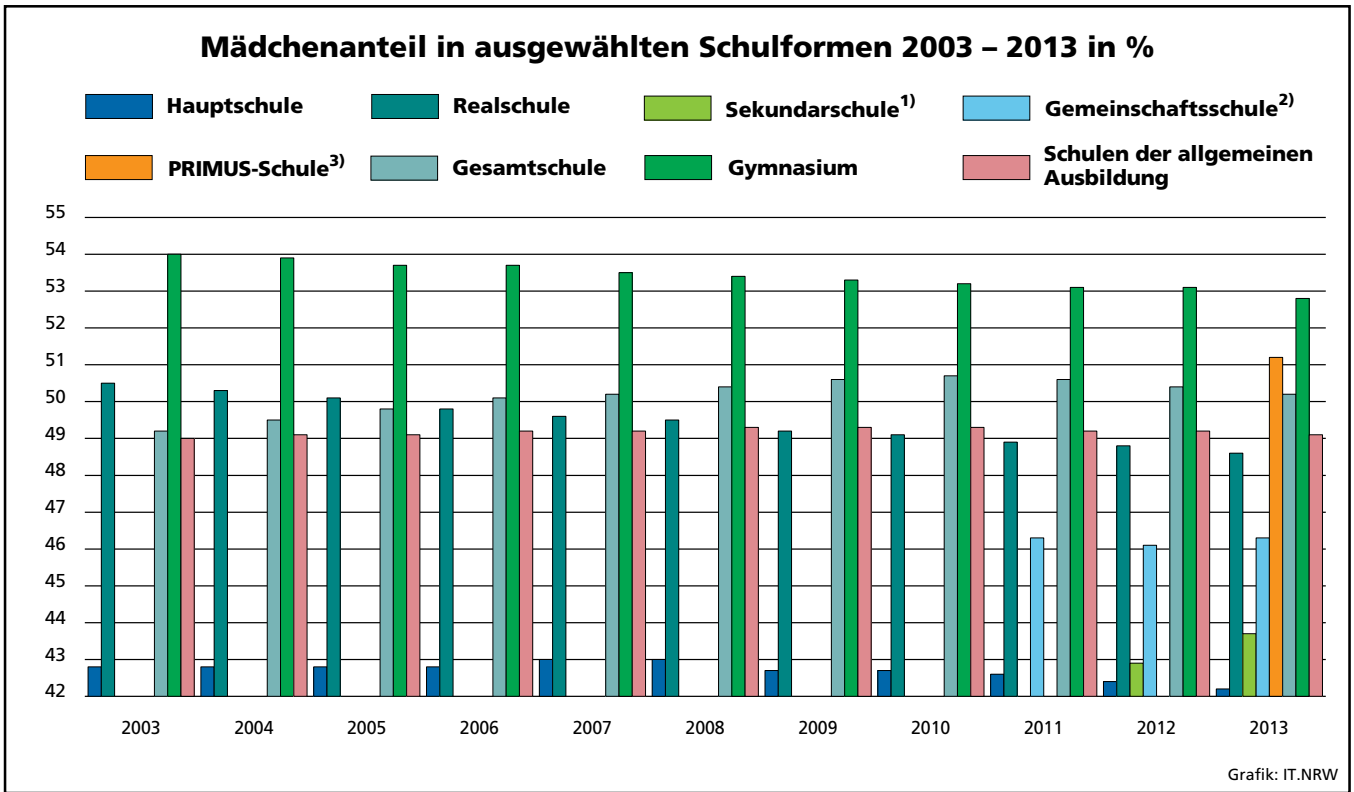

1) erstmalig im Jahr 2012 erfasst – 2) erstmalig im Jahr 2011 erfasst – 3) erstmalig im Jahr 2013 erfasst

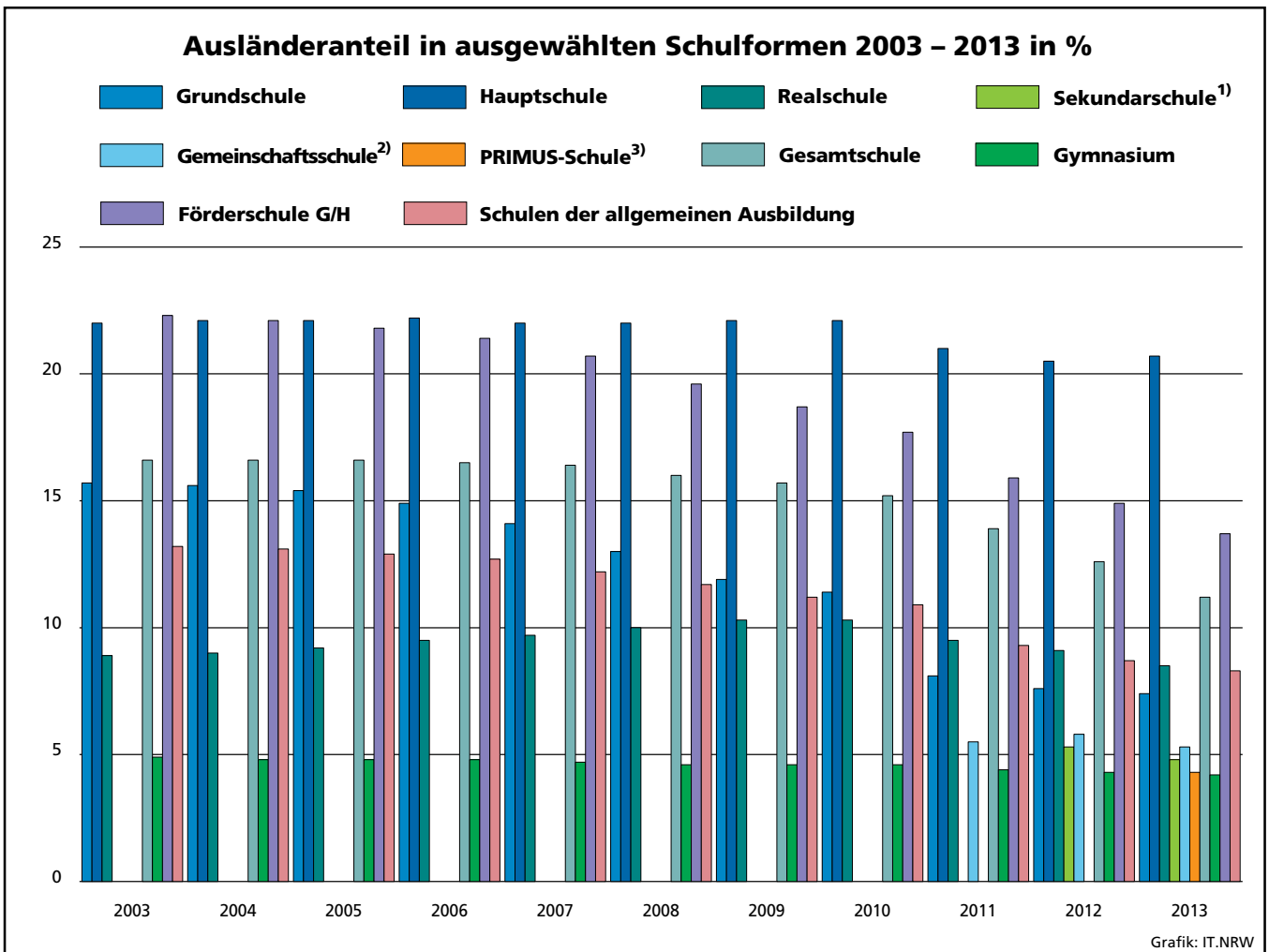

1) erstmalig im Jahr 2012 erfasst – 2) erstmalig im Jahr 2011 erfasst – 3) erstmalig im Jahr 2013 erfasst

Schüler/-innen sowie hauptamtliche/TV-L Lehrer/-innen ausgewählter Schulformen 1993 – 2013

Messzahl 1985 = 100

Schulen der allgemeinen Ausbildung

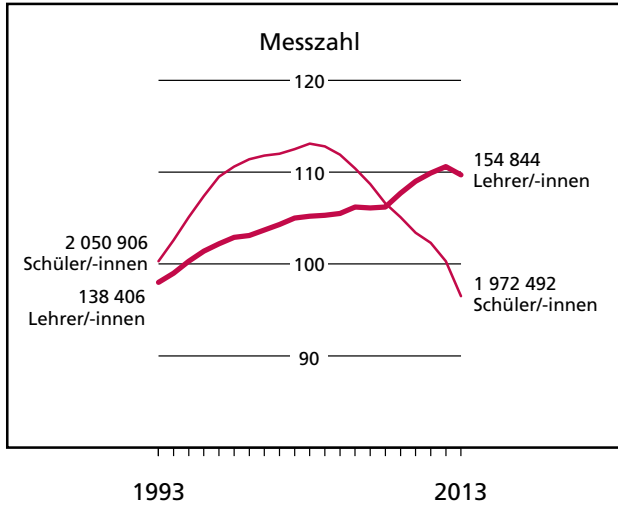

Grundschule

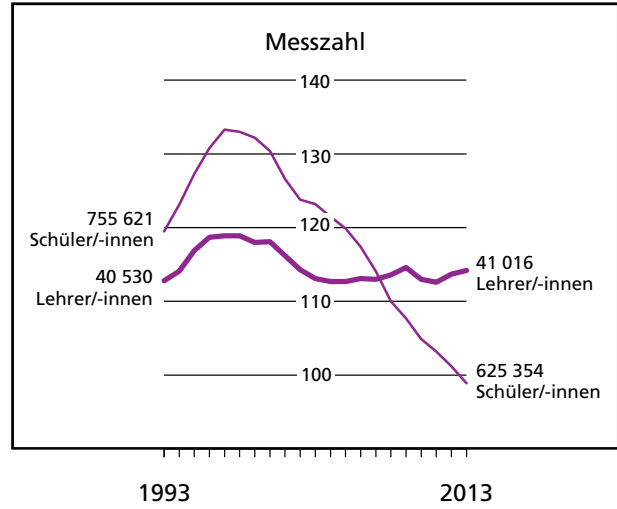

Hauptschule

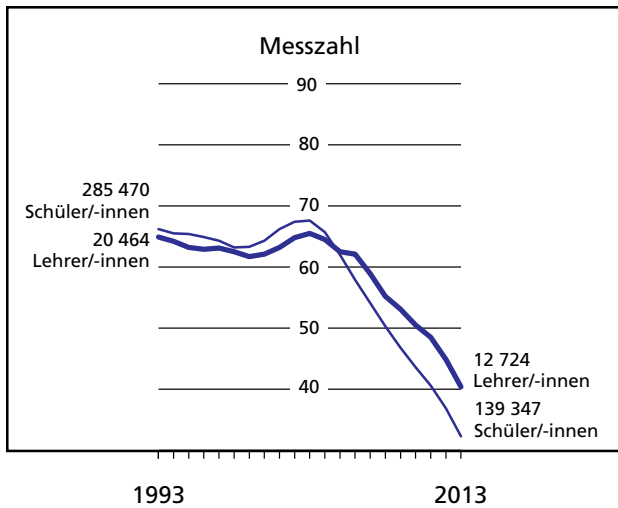

Förderschule im Bereich G/H

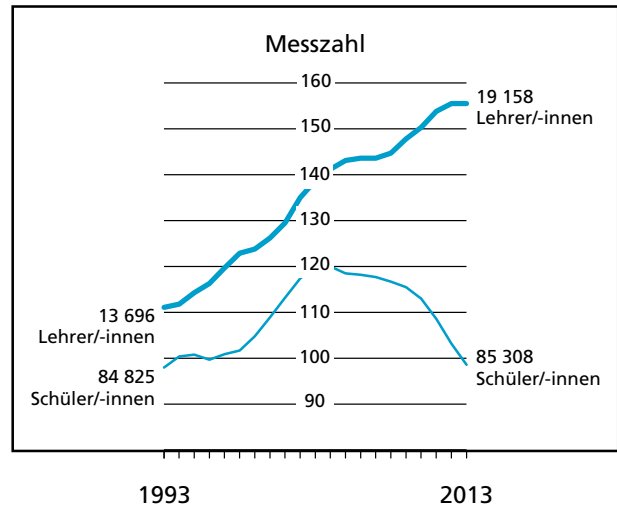

Realschule

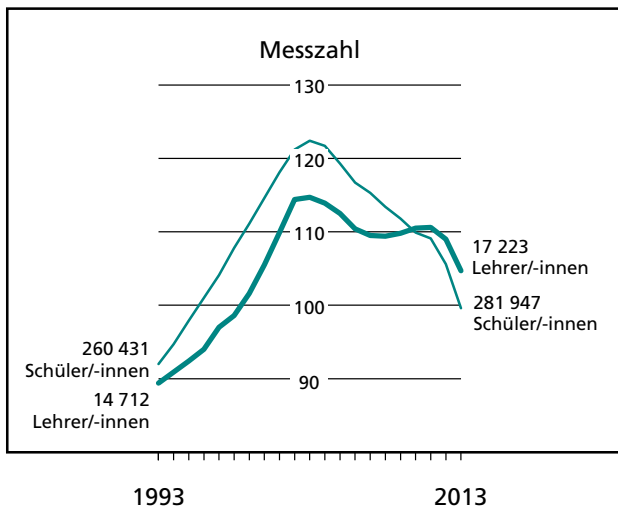

Gymnasium

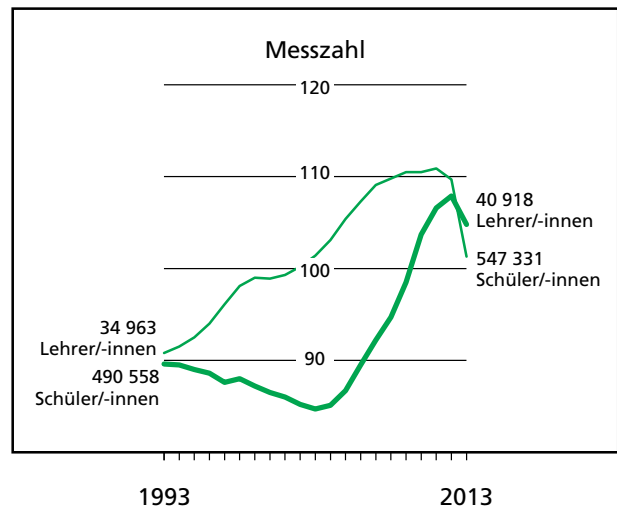

Grafik: IT.NRW

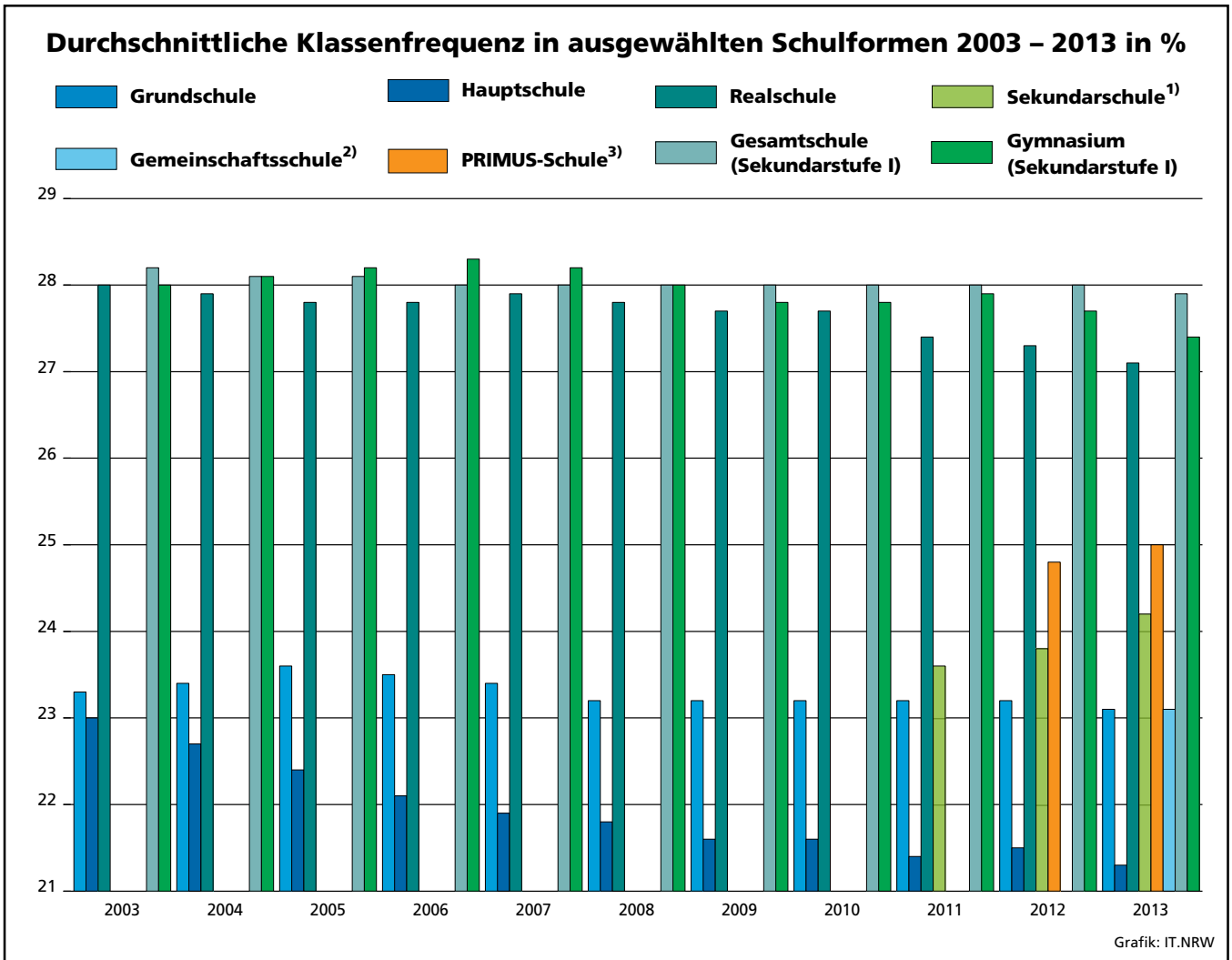

1) erstmalig im Jahr 2012 erfasst – 2) erstmalig im Jahr 2011 erfasst – 3) erstmalig im Jahr 2013 erfasst

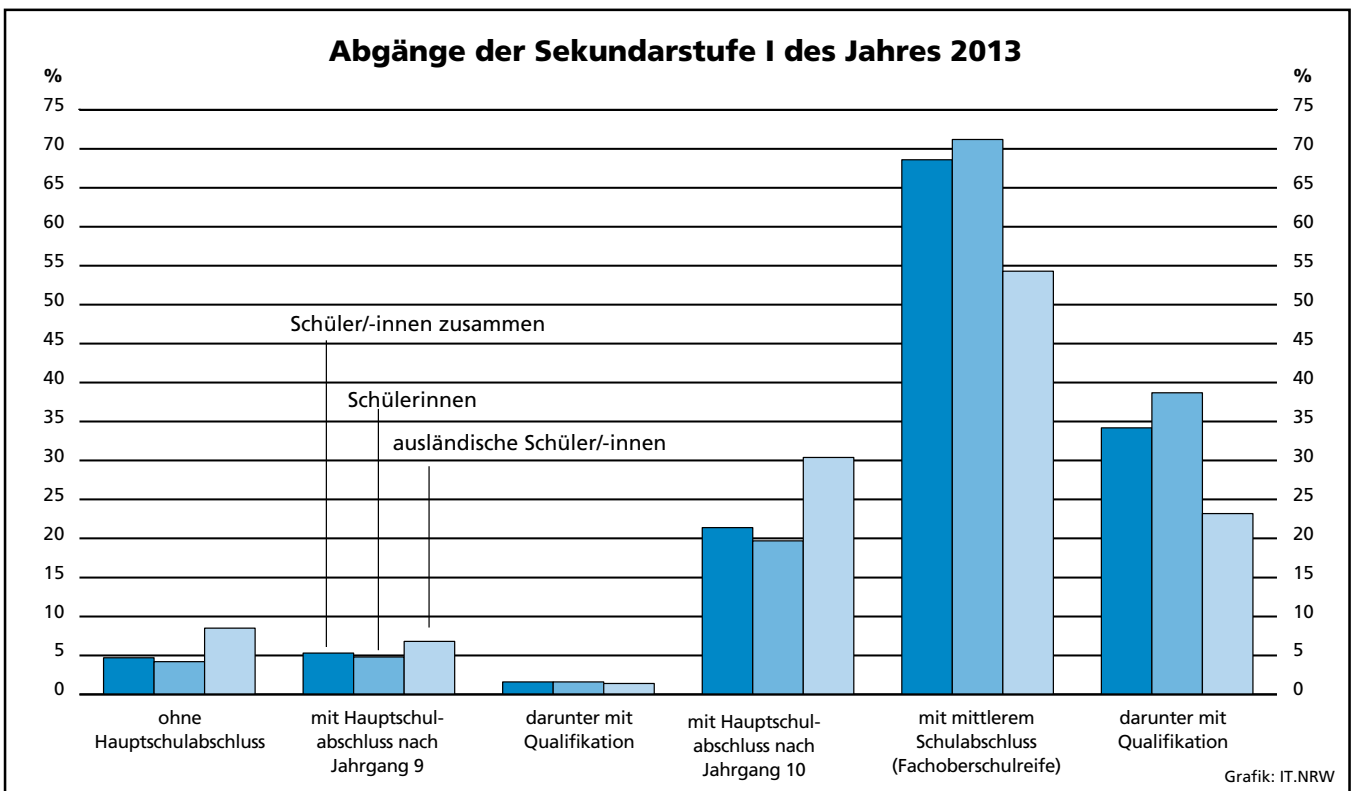

Bildungswege der Grundschüler/-innen des 4. Schuljahrgangs am Ende des Schuljahr 2012/13

absolut
%

Schüler/-innen
 Schülerinnen
 Schüler
 ausländische Schüler/-innen
 deutsche Schüler/-innen
Schüler/-innen
 Schülerinnen
 Schüler
 ausländische Schüler/-innen
 deutsche Schüler/-innen

Hauptschule	Gemeinschaftsschule
9 084	1 059
3 983	506
5 101	553
1 220	49
7 864	1 010
5,7	0,7
5,0	0,6
6,3	0,7
14,4	0,6
5,2	0,7
Realschule	Gesamtschule
36 388	38 040
17 658	18 592
18 730	19 448
2 311	2 426
34 077	35 614
22,7	23,7
22,2	23,4
23,1	23,9
27,3	28,7
22,4	23,4
PRIMUS-Schule	Gymnasium
93	67 399
43	34 722
50	32 677
4	2 040
89	65 359
0,1	42,0
0,1	43,7
0,1	40,2
0	24,1
0,1	43,0
Sekundarschule	Sonstige
8 412	132
3 795	67
4 617	65
398	4
8 014	128
5,2	0,1
4,8	0,1
5,7	0,1
4,7	0
5,3	0,1

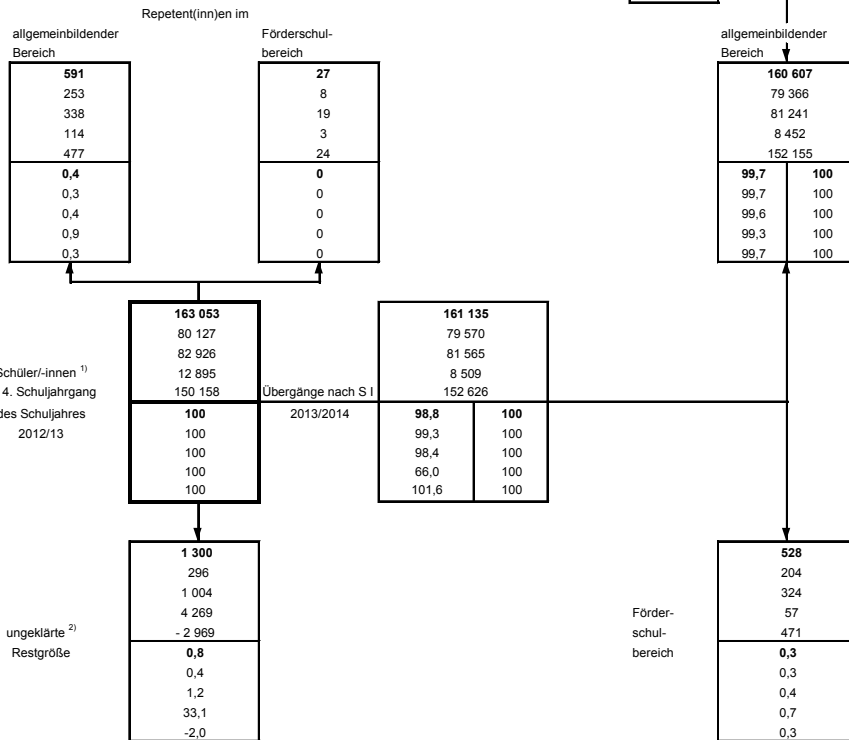

1) Grundschule, Volksschule – 2) Ungeklärte Restgrößen ergeben sich, da die Schülersamtheiten der aufeinanderfolgenden Schuljahre nicht vollständig nach Herkunft und Verbleib aufeinander abgestimmt werden können.

Bildungswege der Zehntklässler/-innen im Anschluss an das Schuljahr 2012/2013

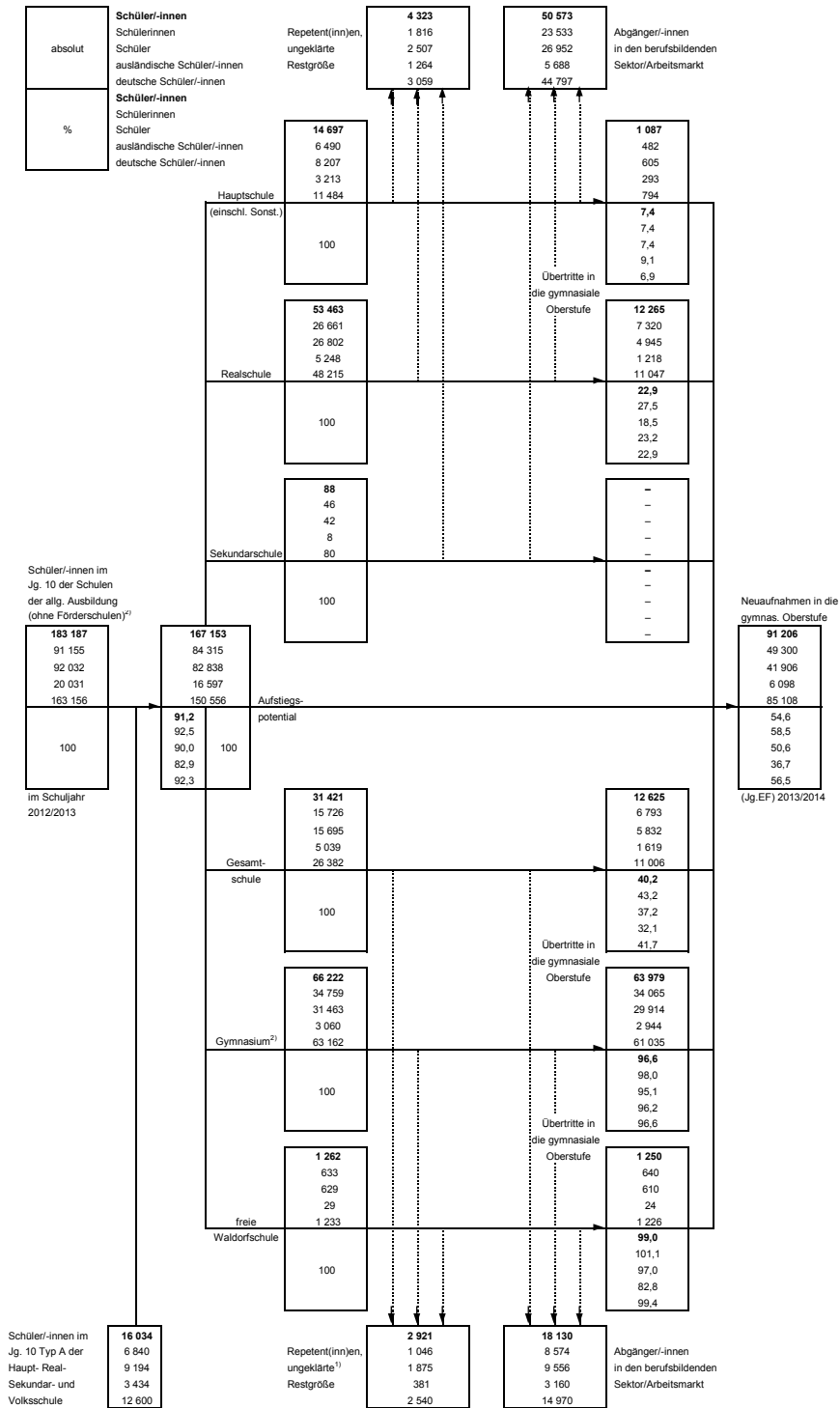

1) Ungeklärte Restgrößen ergeben sich, da Schülergesamtheiten der aufeinanderfolgenden Schuljahre nicht vollständig nach Herkunft und Verbleib aufeinander abgestimmt werden können.

Grundschulen

1. Schuleckdaten 2013/14

Verwaltungsbezirk	Schulen	Klassen	Schüler/-innen									je Klasse	je Lehrer/-in ¹⁾
			ins-gesamt	weiblich		ausländisch			Aussiedler/-innen				
				Anzahl	in % von Spalte 3	zu-sammen	in % von Spalte 3	weiblich	Anzahl	in % von Spalte 3			
1	2	3	4	5	6	7	8	9	10	11	12		
Kreisfreie Städte													
Düsseldorf	88	800	19 337	9 587	49,6	2 203	11,4	1 027	34	0,2	24,2	13,9	
Duisburg	82	742	16 641	8 190	49,2	3 128	18,8	1 568	119	0,7	22,4	14,4	
Essen	85	763	18 582	9 204	49,5	2 430	13,1	1 166	137	0,7	24,4	14,0	
Krefeld	31	331	8 003	3 888	48,6	783	9,8	378	57	0,7	24,2	14,7	
Mönchengladbach	37	370	8 839	4 424	50,1	746	8,4	377	204	2,3	23,9	14,3	
Mülheim an der Ruhr	23	235	5 324	2 621	49,2	738	13,9	343	33	0,6	22,7	14,4	
Oberhausen	36	301	6 857	3 453	50,4	1 011	14,7	520	21	0,3	22,8	14,9	
Remscheid	17	170	3 906	1 946	49,8	286	7,3	155	58	1,5	23,0	13,7	
Solingen	22	228	5 592	2 699	48,3	474	8,5	214	35	0,6	24,5	13,4	
Wuppertal	57	491	11 824	5 826	49,3	1 283	10,9	622	165	1,4	24,1	14,5	
Kreise													
Kleve	53	479	11 044	5 406	48,9	860	7,8	429	188	1,7	23,1	14,5	
Mettmann	82	731	17 155	8 601	50,1	962	5,6	475	172	1,0	23,5	13,9	
Rhein-Kreis Neuss	74	693	16 357	7 966	48,7	851	5,2	428	192	1,2	23,6	14,3	
Viersen	48	434	10 295	5 123	49,8	454	4,4	207	130	1,3	23,7	15,1	
Wesel	77	677	15 681	7 657	48,8	723	4,6	357	280	1,8	23,2	14,8	
Regierungsbezirk Düsseldorf	812	7 445	175 437	86 591	49,4	16 932	9,7	8 266	1 825	1,0	23,6	14,3	
davon													
kreisfreie Städte	478	4 431	104 905	51 838	49,4	13 082	12,5	6 370	863	0,8	23,7	14,2	
Kreise	334	3 014	70 532	34 753	49,3	3 850	5,5	1 896	962	1,4	23,4	14,5	
Kreisfreie Städte													
Bonn	51	483	11 635	5 583	48,0	1 030	8,9	467	54	0,5	24,1	13,7	
Köln	146	1 503	34 911	17 302	49,6	4 138	11,9	2 033	28	0,1	23,2	13,9	
Leverkusen	25	251	6 033	2 937	48,7	479	7,9	229	80	1,3	24,0	14,2	
Kreise													
Städteregion Aachen	94	794	18 378	9 066	49,3	1 520	8,3	761	171	0,9	23,1	14,1	
darunter Stadt Aachen	39	314	7 494	3 726	49,7	1 016	13,6	518	85	1,1	23,9	5,7	
Düren	47	428	9 263	4 489	48,5	602	6,5	279	268	2,9	21,6	14,6	
Rhein-Erft-Kreis	74	693	16 461	8 095	49,2	982	6,0	485	144	0,9	23,8	14,8	
Euskirchen	36	294	6 662	3 297	49,5	187	2,8	102	245	3,7	22,7	14,9	
Heinsberg	50	396	9 026	4 441	49,2	454	5,0	222	160	1,8	22,8	14,7	
Oberbergischer Kreis	53	458	10 268	5 192	50,6	399	3,9	194	613	6,0	22,4	14,2	
Rheinisch-Bergischer Kreis	52	453	10 263	4 956	48,3	395	3,8	177	68	0,7	22,7	13,2	
Rhein-Sieg-Kreis	104	963	22 359	10 887	48,7	1 032	4,6	502	679	3,0	23,2	13,8	
Regierungsbezirk Köln	732	6 716	155 259	76 245	49,1	11 218	7,2	5 451	2 510	1,6	23,1	14,1	
davon													
kreisfreie Städte	222	2 237	52 579	25 822	49,1	5 647	10,7	2 729	162	0,3	23,5	13,9	
Kreise	510	4 479	102 680	50 423	49,1	5 571	5,4	2 722	2 348	2,3	22,9	14,2	
Kreisfreie Städte													
Bottrop	21	176	3 867	1 889	48,8	189	4,9	103	47	1,2	22,0	14,2	
Gelsenkirchen	39	383	8 928	4 374	49,0	876	9,8	445	88	1,0	23,3	15,4	
Münster	46	407	9 350	4 606	49,3	728	7,8	348	136	1,5	23,0	12,2	

1) hauptamtliche/TV-L sowie nebenamtliche/nebenberufliche und Nicht-TV-L Lehrer/-innen

Noch: 1. Schuleckdaten 2013/14

Verwaltungsbezirk	Schulen	Klassen	Schüler/-innen									je Klasse	je Lehrer/-in ¹⁾
			ins-gesamt	weiblich		ausländisch			Aussiedler/-innen				
				Anzahl	in % von Spalte 3	zu-sammen	in % von Spalte 3	weiblich	Anzahl	in % von Spalte 3			
1	2	3	4	5	6	7	8	9	10	11	12		
Kreise													
Borken	66	640	14 887	7 351	49,4	629	4,2	305	213	1,4	23,3	14,9	
Coesfeld	38	351	8 171	4 070	49,8	224	2,7	101	95	1,2	23,3	13,3	
Recklinghausen	90	879	20 626	10 168	49,3	1 086	5,3	548	173	0,8	23,5	15,3	
Steinfurt	81	753	17 297	8 516	49,2	719	4,2	353	751	4,3	23,0	14,3	
Warendorf	52	475	10 960	5 336	48,7	330	3,0	166	444	4,1	23,1	13,8	
Regierungsbezirk Münster	433	4 064	94 086	46 310	49,2	4 781	5,1	2 369	1 947	2,1	23,2	14,3	
davon													
kreisfreie Städte	106	966	22 145	10 869	49,1	1 793	8,1	896	271	1,2	22,9	13,7	
Kreise	327	3 098	71 941	35 441	49,3	2 988	4,2	1 473	1 676	2,3	23,2	14,5	
Kreisfreie Stadt													
Bielefeld	50	529	12 103	5 918	48,9	1 260	10,4	620	888	7,3	22,9	13,3	
Kreise													
Gütersloh	62	622	14 198	6 889	48,5	776	5,5	371	492	3,5	22,8	14,2	
Herford	45	418	9 113	4 546	49,9	364	4,0	190	859	9,4	21,8	13,5	
Höxter	24	242	5 298	2 634	49,7	198	3,7	105	730	13,8	21,9	15,0	
Lippe	59	575	13 125	6 469	49,3	499	3,8	263	2 014	15,3	22,8	13,8	
Minden-Lübbecke	57	534	11 975	5 850	48,9	527	4,4	247	1 215	10,1	22,4	14,4	
Paderborn	56	534	11 764	5 820	49,5	338	2,9	162	905	7,7	22,0	13,8	
Regierungsbezirk Detmold	353	3 454	77 576	38 126	49,1	3 962	5,1	1 958	7 103	9,2	22,5	13,9	
davon													
kreisfreie Stadt	50	529	12 103	5 918	48,9	1 260	10,4	620	888	7,3	22,9	13,3	
Kreise	303	2 925	65 473	32 208	49,2	2 702	4,1	1 338	6 215	9,5	22,4	14,1	
Kreisfreie Städte													
Bochum	48	463	10 980	5 389	49,1	1 210	11,0	575	103	0,9	23,7	13,9	
Dortmund	90	845	19 450	9 547	49,1	2 373	12,2	1 095	157	0,8	23,0	13,0	
Hagen	32	286	6 506	3 137	48,2	879	13,5	401	139	2,1	22,7	13,7	
Hamm	27	293	6 618	3 357	50,7	582	8,8	296	79	1,2	22,6	14,1	
Herne	25	214	5 037	2 476	49,2	372	7,4	178	16	0,3	23,5	14,2	
Kreise													
Ennepe-Ruhr-Kreis	59	436	10 187	4 970	48,8	1 007	9,9	490	295	2,9	23,4	13,4	
Hochsauerlandkreis	61	438	9 730	4 815	49,5	332	3,4	154	408	4,2	22,2	14,7	
Märkischer Kreis	68	653	15 062	7 399	49,1	848	5,6	414	986	6,5	23,1	14,7	
Olpe	25	238	5 251	2 542	48,4	241	4,6	115	224	4,3	22,1	14,0	
Siegen-Wittgenstein	62	412	9 441	4 586	48,6	634	6,7	315	479	5,1	22,9	14,0	
Soest	53	488	11 108	5 476	49,3	434	3,9	187	409	3,7	22,8	14,7	
Unna	64	589	13 626	6 702	49,2	623	4,6	300	424	3,1	23,1	12,9	
Regierungsbezirk Arnsberg	614	5 355	122 996	60 396	49,1	9 535	7,8	4 520	3 719	3,0	23,0	13,8	
davon													
kreisfreie Städte	222	2 101	48 591	23 906	49,2	5 416	11,1	2 545	494	1,0	23,1	13,6	
Kreise	392	3 254	74 405	36 490	49,0	4 119	5,5	1 975	3 225	4,3	22,9	14,0	
Nordrhein-Westfalen	2 944	27 034	625 354	307 668	49,2	46 428	7,4	22 564	17 104	2,7	23,1	14,1	
davon													
kreisfreie Städte	1 078	10 264	240 323	118 353	49,2	27 198	11,3	13 160	2 678	1,1	23,4	13,9	
Kreise	1 866	16 770	385 031	189 315	49,2	19 230	5,0	9 404	14 426	3,7	23,0	14,2	

Anmerkung Seite 18

2. Verteilung der Schülerpopulation 2013/14

Verwaltungsbezirk a = Zusammen b = weiblich c = Ausländer/-innen zusammen d = Ausländerinnen		Schüler/-innen						insgesamt
		davon im Schuljahrgang					davon ohne Jahrgang ¹⁾	
		EP	1 E	2 E	3	4		
Kreisfreie Städte								
Düsseldorf	a	1 541	4 113	4 164	4 958	4 541	20	19 337
	b	749	2 076	2 049	2 478	2 223	12	9 587
	c	157	496	386	599	563	2	2 203
	d	82	246	181	269	249	–	1 027
Duisburg	a	233	3 965	4 138	4 242	4 034	29	16 641
	b	131	1 975	2 002	2 054	2 014	14	8 190
	c	162	670	778	766	747	5	3 128
	d	90	331	375	385	383	4	1 568
Essen	a	1 067	4 025	4 200	4 752	4 499	39	18 582
	b	537	2 011	2 064	2 317	2 253	22	9 204
	c	189	423	464	730	616	8	2 430
	d	92	214	220	348	289	3	1 166
Krefeld	a	929	1 492	1 524	2 021	2 023	14	8 003
	b	455	738	741	996	951	7	3 888
	c	166	111	116	175	212	3	783
	d	80	51	59	85	102	1	378
Mönchengladbach	a	610	1 861	1 927	2 224	2 211	6	8 839
	b	284	916	956	1 134	1 132	2	4 424
	c	33	153	151	203	204	2	746
	d	14	71	76	107	108	1	377
Mülheim an der Ruhr	a	310	1 083	1 179	1 406	1 345	1	5 324
	b	136	514	600	699	671	1	2 621
	c	85	145	162	180	166	–	738
	d	31	65	75	89	83	–	343
Oberhausen	a	112	1 611	1 687	1 749	1 695	3	6 857
	b	53	789	833	895	881	2	3 453
	c	20	263	222	244	262	–	1 011
	d	9	131	103	136	141	–	520
Remscheid	a	511	707	734	999	950	5	3 906
	b	252	351	389	502	451	1	1 946
	c	34	35	48	63	106	–	286
	d	16	14	30	36	59	–	155
Solingen	a	173	1 198	1 334	1 500	1 376	11	5 592
	b	83	581	662	733	637	3	2 699
	c	5	100	127	137	105	–	474
	d	2	45	62	56	49	–	214
Wuppertal	a	875	2 301	2 619	3 106	2 890	33	11 824
	b	407	1 128	1 304	1 512	1 458	17	5 826
	c	83	228	278	337	352	5	1 283
	d	41	100	134	170	175	2	622
Kreise								
Kleve	a	587	2 290	2 503	2 883	2 771	10	11 044
	b	271	1 096	1 212	1 464	1 359	4	5 406
	c	115	144	180	220	200	1	860
	d	56	68	88	111	106	–	429
Mettmann	a	958	3 763	3 850	4 310	4 247	27	17 155
	b	465	1 880	1 989	2 174	2 083	10	8 601
	c	44	179	213	254	271	1	962
	d	21	86	97	136	135	–	475

1) Förderschwerpunkt: geistige Entwicklung in Integrationsklassen

Noch: 2. Verteilung der Schülerpopulation 2013/14

Verwaltungsbezirk a = Zusammen b = weiblich c = Ausländer/-innen zusammen d = Ausländerinnen		Schüler/-innen						insgesamt
		davon im Schuljahrgang					davon ohne Jahrgang ¹⁾	
		EP	1 E	2 E	3	4		
Noch: Kreise								
Rhein-Kreis Neuss	a	494	3 707	3 813	4 247	4 068	28	16 357
	b	221	1 783	1 931	2 045	1 971	15	7 966
	c	50	181	172	239	207	2	851
	d	27	80	96	123	102	–	428
Viersen								
	a	1 131	1 848	1 999	2 684	2 622	11	10 295
	b	584	942	987	1 318	1 284	8	5 123
	c	46	80	92	109	127	–	454
	d	19	39	33	48	68	–	207
Wesel								
	a	564	3 342	3 640	4 154	3 934	47	15 681
	b	275	1 627	1 763	2 014	1 961	17	7 657
	c	18	151	143	207	202	2	723
	d	9	78	68	105	97	–	357
Regierungsbezirk Düsseldorf								
	a	10 095	37 306	39 311	45 235	43 206	284	175 437
	b	4 903	18 407	19 482	22 335	21 329	135	86 591
	c	1 207	3 359	3 532	4 463	4 340	31	16 932
	d	589	1 619	1 697	2 204	2 146	11	8 266
davon kreisfreie Städte								
	a	6 361	22 356	23 506	26 957	25 564	161	104 905
	b	3 087	11 079	11 600	13 320	12 671	81	51 838
	c	934	2 624	2 732	3 434	3 333	25	13 082
	d	457	1 268	1 315	1 681	1 638	11	6 370
Kreise								
	a	3 734	14 950	15 805	18 278	17 642	123	70 532
	b	1 816	7 328	7 882	9 015	8 658	54	34 753
	c	273	735	800	1 029	1 007	6	3 850
	d	132	351	382	523	508	–	1 896
Kreisfreie Städte								
Bonn								
	a	1 017	2 407	2 433	2 965	2 794	19	11 635
	b	492	1 164	1 162	1 409	1 351	5	5 583
	c	89	208	209	254	269	1	1 030
	d	45	96	91	115	120	–	467
Köln								
	a	4 757	6 600	6 542	8 749	8 210	53	34 911
	b	2 365	3 249	3 235	4 383	4 048	22	17 302
	c	586	701	699	1 087	1 054	11	4 138
	d	301	347	341	547	492	5	2 033
Leverkusen								
	a	399	1 287	1 322	1 497	1 524	4	6 033
	b	212	618	627	732	746	2	2 937
	c	26	98	107	130	118	–	479
	d	14	48	49	69	49	–	229
Kreise								
Städteregion Aachen								
	a	1 212	3 746	4 109	4 724	4 565	22	18 378
	b	557	1 837	2 058	2 394	2 209	11	9 066
	c	69	318	360	347	421	5	1 520
	d	33	167	183	170	208	–	761
darunter Stadt Aachen								
	a	487	1 558	1 705	1 795	1 872	13	7 430
	b	211	777	861	883	933	8	3 673
	c	41	218	251	237	255	4	1 006
	d	18	114	138	122	143	–	535
Düren								
	a	816	1 886	1 940	2 369	2 250	2	9 263
	b	367	909	943	1 135	1 135	–	4 489
	c	59	118	131	150	143	1	602
	d	22	57	59	63	78	–	279

Anmerkung Seite 20

Noch: 2. Verteilung der Schülerpopulation 2013/14

Verwaltungsbezirk a = Zusammen b = weiblich c = Ausländer/-innen zusammen d = Ausländerinnen		Schüler/-innen						insgesamt
		davon im Schuljahrgang					davon ohne Jahrgang ¹⁾	
		EP	1 E	2 E	3	4		
Noch: Kreise								
Rhein-Erft-Kreis	a	1 276	3 349	3 599	4 185	4 027	25	16 461
	b	613	1 707	1 734	2 029	1 999	13	8 095
	c	71	184	220	237	266	4	982
	d	34	88	104	121	136	2	485
Euskirchen	a	329	1 395	1 505	1 683	1 746	4	6 662
	b	166	689	761	843	835	3	3 297
	c	7	41	40	49	50	–	187
	d	3	24	20	27	28	–	102
Heinsberg	a	398	1 884	2 117	2 325	2 298	4	9 026
	b	197	901	1 014	1 174	1 153	2	4 441
	c	12	98	103	128	113	–	454
	d	4	51	50	64	53	–	222
Oberbergischer Kreis	a	456	2 202	2 316	2 714	2 573	7	10 268
	b	212	1 112	1 160	1 351	1 354	3	5 192
	c	5	87	106	102	99	–	399
	d	–	45	54	47	48	–	194
Rheinisch-Bergischer Kreis	a	1 758	1 522	1 672	2 668	2 631	12	10 263
	b	877	732	810	1 299	1 230	8	4 956
	c	34	62	75	111	111	2	395
	d	16	18	36	57	48	2	177
Rhein-Sieg-Kreis	a	2 391	4 138	4 424	5 772	5 616	18	22 359
	b	1 126	2 025	2 171	2 798	2 759	8	10 887
	c	130	153	210	247	290	2	1 032
	d	61	87	107	112	135	–	502
Regierungsbezirk Köln	a	14 809	30 416	31 979	39 651	38 234	170	155 259
	b	7 184	14 943	15 675	19 547	18 819	77	76 245
	c	1 088	2 068	2 260	2 842	2 934	26	11 218
	d	533	1 028	1 094	1 392	1 395	9	5 451
davon								
kreisfreie Städte	a	6 173	10 294	10 297	13 211	12 528	76	52 579
	b	3 069	5 031	5 024	6 524	6 145	29	25 822
	c	701	1 007	1 015	1 471	1 441	12	5 647
	d	360	491	481	731	661	5	2 729
Kreise	a	8 636	20 122	21 682	26 440	25 706	94	102 680
	b	4 115	9 912	10 651	13 023	12 674	48	50 423
	c	387	1 061	1 245	1 371	1 493	14	5 571
	d	173	537	613	661	734	4	2 722
Kreisfreie Städte								
Botrop	a	129	845	863	1 023	999	8	3 867
	b	75	433	398	490	489	4	1 889
	c	9	43	32	45	60	–	189
	d	8	22	17	22	34	–	103
Gelsenkirchen	a	208	2 023	2 150	2 337	2 189	21	8 928
	b	105	990	1 033	1 152	1 082	12	4 374
	c	46	200	182	223	220	5	876
	d	22	110	85	106	118	4	445
Münster	a	592	2 075	2 152	2 233	2 277	21	9 350
	b	268	1 045	1 047	1 050	1 188	8	4 606
	c	93	133	165	166	165	6	728
	d	46	73	82	64	82	1	348

Noch: 2. Verteilung der Schülerpopulation 2013/14

Verwaltungsbezirk a = Zusammen b = weiblich c = Ausländer/-innen zusammen d = Ausländerinnen		Schüler/-innen						insgesamt
		davon im Schuljahrgang					davon ohne Jahrgang ¹⁾	
		EP	1 E	2 E	3	4		
Kreise								
Borken	a	797	3 027	3 293	3 909	3 825	36	14 887
	b	375	1 499	1 616	1 950	1 892	19	7 351
	c	50	138	139	147	150	5	629
	d	23	63	55	82	79	3	305
Coesfeld								
	a	491	1 667	1 805	2 185	2 011	12	8 171
	b	230	846	905	1 083	1 000	6	4 070
	c	6	51	53	62	51	1	224
	d	3	24	26	31	17	–	101
Recklinghausen								
	a	416	4 645	4 913	5 434	5 190	28	20 626
	b	204	2 318	2 403	2 686	2 545	12	10 168
	c	4	236	313	271	261	1	1 086
	d	3	124	159	124	137	1	548
Steinfurt								
	a	468	3 794	4 219	4 451	4 334	31	17 297
	b	232	1 824	2 084	2 197	2 168	11	8 516
	c	5	174	191	177	168	4	719
	d	3	81	89	96	83	1	353
Warendorf								
	a	277	2 366	2 587	2 872	2 837	21	10 960
	b	124	1 163	1 253	1 388	1 401	7	5 336
	c	8	66	82	75	98	1	330
	d	5	35	41	37	48	–	166
Regierungsbezirk Münster								
	a	3 378	20 442	21 982	24 444	23 662	178	94 086
	b	1 613	10 118	10 739	11 996	11 765	79	46 310
	c	221	1 041	1 157	1 166	1 173	23	4 781
	d	113	532	554	562	598	10	2 369
davon kreisfreie Städte								
	a	929	4 943	5 165	5 593	5 465	50	22 145
	b	448	2 468	2 478	2 692	2 759	24	10 869
	c	148	376	379	434	445	11	1 793
	d	76	205	184	192	234	5	896
Kreise								
	a	2 449	15 499	16 817	18 851	18 197	128	71 941
	b	1 165	7 650	8 261	9 304	9 006	55	35 441
	c	73	665	778	732	728	12	2 988
	d	37	327	370	370	364	5	1 473
Kreisfreie Stadt Bielefeld								
	a	802	2 558	2 778	3 017	2 926	22	12 103
	b	385	1 232	1 390	1 479	1 427	5	5 918
	c	85	243	301	313	316	2	1 260
	d	36	122	148	156	157	1	620
Kreise Gütersloh								
	a	735	2 955	3 184	3 729	3 581	14	14 198
	b	331	1 418	1 535	1 830	1 768	7	6 889
	c	38	146	196	207	188	1	776
	d	16	69	93	108	85	–	371
Herford								
	a	440	2 022	1 981	2 412	2 256	2	9 113
	b	236	974	991	1 215	1 129	1	4 546
	c	10	92	86	93	83	–	364
	d	5	45	36	58	46	–	190
Höxter								
	a	41	1 229	1 252	1 415	1 358	3	5 298
	b	20	637	620	715	641	1	2 634
	c	–	44	58	43	53	–	198
	d	–	23	32	25	25	–	105

Anmerkung Seite 20

Noch: 2. Verteilung der Schülerpopulation 2013/14

Verwaltungsbezirk a = Zusammen b = weiblich c = Ausländer/-innen zusammen d = Ausländerinnen		Schüler/-innen						insgesamt
		davon im Schuljahrgang					davon ohne Jahrgang ¹⁾	
		EP	1 E	2 E	3	4		
Noch: Kreise								
Lippe	a	462	2 929	3 134	3 372	3 212	16	13 125
	b	223	1 459	1 559	1 680	1 539	9	6 469
	c	9	140	133	95	121	1	499
	d	4	70	69	53	66	1	263
Minden-Lübbecke								
	a	467	2 524	2 887	3 144	2 938	15	11 975
	b	217	1 246	1 398	1 527	1 453	9	5 850
	c	79	83	110	131	124	–	527
	d	34	45	47	66	55	–	247
Paderborn								
	a	409	2 586	2 748	3 016	2 994	11	11 764
	b	194	1 244	1 344	1 531	1 501	6	5 820
	c	10	66	88	91	83	–	338
	d	4	30	38	48	42	–	162
Regierungsbezirk Detmold								
	a	3 356	16 803	17 964	20 105	19 265	83	77 576
	b	1 606	8 210	8 837	9 977	9 458	38	38 126
	c	231	814	972	973	968	4	3 962
	d	99	404	463	514	476	2	1 958
davon kreisfreie Stadt								
	a	802	2 558	2 778	3 017	2 926	22	12 103
	b	385	1 232	1 390	1 479	1 427	5	5 918
	c	85	243	301	313	316	2	1 260
	d	36	122	148	156	157	1	620
Kreise								
	a	2 554	14 245	15 186	17 088	16 339	61	65 473
	b	1 221	6 978	7 447	8 498	8 031	33	32 208
	c	146	571	671	660	652	2	2 702
	d	63	282	315	358	319	1	1 338
Kreisfreie Städte								
Bochum	a	805	2 177	2 397	2 845	2 728	28	10 980
	b	402	1 024	1 206	1 372	1 372	13	5 389
	c	104	238	250	330	286	2	1 210
	d	51	109	131	153	131	–	575
Dortmund								
	a	1 033	4 175	4 384	5 018	4 799	41	19 450
	b	501	2 025	2 212	2 394	2 393	22	9 547
	c	188	467	383	694	635	6	2 373
	d	93	185	187	341	285	4	1 095
Hagen								
	a	31	1 410	1 660	1 733	1 667	5	6 506
	b	13	714	781	821	806	2	3 137
	c	1	186	248	222	221	1	879
	d	1	87	115	102	96	–	401
Hamm								
	a	155	1 525	1 595	1 689	1 644	10	6 618
	b	69	778	790	900	816	4	3 357
	c	2	140	135	160	144	1	582
	d	1	73	74	71	76	1	296
Herne								
	a	52	1 168	1 257	1 278	1 282	–	5 037
	b	25	562	622	596	671	–	2 476
	c	14	64	101	97	96	–	372
	d	9	27	40	51	51	–	178
Kreise								
Ennepe-Ruhr-Kreis	a	461	2 225	2 311	2 668	2 513	9	10 187
	b	235	1 082	1 148	1 274	1 230	1	4 970
	c	39	220	220	262	263	3	1 007
	d	22	112	99	128	128	1	490

Noch: 2. Verteilung der Schülerpopulation 2013/14

Verwaltungsbezirk a = Zusammen b = weiblich c = Ausländer/-innen zusammen d = Ausländerinnen		Schüler/-innen						insgesamt
		davon im Schuljahrgang					davon ohne Jahrgang ¹⁾	
		EP	1 E	2 E	3	4		
Noch: Kreise								
Hochsauerlandkreis	a	757	1 884	2 106	2 541	2 434	8	9 730
	b	369	908	1 044	1 291	1 199	4	4 815
	c	22	58	77	85	90	–	332
	d	7	29	34	41	43	–	154
Märkischer Kreis	a	673	3 130	3 567	3 983	3 688	21	15 062
	b	335	1 547	1 710	1 976	1 823	8	7 399
	c	19	155	244	208	221	1	848
	d	15	86	113	95	105	–	414
Olpe	a	502	951	1 106	1 338	1 341	13	5 251
	b	237	444	550	625	677	9	2 542
	c	15	38	51	59	77	1	241
	d	7	17	26	27	37	1	115
Siegen-Wittgenstein	a	766	1 914	1 996	2 398	2 346	21	9 441
	b	352	919	993	1 139	1 175	8	4 586
	c	65	134	121	141	171	2	634
	d	32	68	59	64	91	1	315
Soest	a	117	2 578	2 666	2 975	2 771	1	11 108
	b	54	1 212	1 344	1 475	1 391	–	5 476
	c	5	98	96	121	114	–	434
	d	3	37	35	53	59	–	187
Unna	a	275	3 032	3 326	3 530	3 441	22	13 626
	b	124	1 458	1 618	1 771	1 725	6	6 702
	c	4	120	154	157	184	4	623
	d	1	63	73	77	85	1	300
Regierungsbezirk Arnsberg	a	5 627	26 169	28 371	31 996	30 654	179	122 996
	b	2 716	12 673	14 018	15 634	15 278	77	60 396
	c	478	1 918	2 080	2 536	2 502	21	9 535
	d	242	893	986	1 203	1 187	9	4 520
davon kreisfreie Städte	a	2 076	10 455	11 293	12 563	12 120	84	48 591
	b	1 010	5 103	5 611	6 083	6 058	41	23 906
	c	309	1 095	1 117	1 503	1 382	10	5 416
	d	155	481	547	718	639	5	2 545
Kreise	a	3 551	15 714	17 078	19 433	18 534	95	74 405
	b	1 706	7 570	8 407	9 551	9 220	36	36 490
	c	169	823	963	1 033	1 120	11	4 119
	d	87	412	439	485	548	4	1 975
Nordrhein-Westfalen	a	37 265	131 136	139 607	161 431	155 021	894	625 354
	b	18 022	64 351	68 751	79 489	76 649	406	307 668
	c	3 225	9 200	10 001	11 980	11 917	105	46 428
	d	1 576	4 476	4 794	5 875	5 802	41	22 564
davon kreisfreie Städte	a	16 341	50 606	53 039	61 341	58 603	393	240 323
	b	7 999	24 913	26 103	30 098	29 060	180	118 353
	c	2 177	5 345	5 544	7 155	6 917	60	27 198
	d	1 084	2 567	2 675	3 478	3 329	27	13 160
Kreise	a	20 924	80 530	86 568	100 090	96 418	501	385 031
	b	10 023	39 438	42 648	49 391	47 589	226	189 315
	c	1 048	3 855	4 457	4 825	5 000	45	19 230
	d	492	1 909	2 119	2 397	2 473	14	9 404

Anmerkung Seite 20

3. Lehrergrunddaten 2013/14

Verwaltungsbezirk	Lehrer/-innen													
	insgesamt	in % aller Lehrer/-innen	weiblich			ausländisch			darunter					
			Anzahl	in % aller Lehrerinnen	in % von Spalte 1	Anzahl	in % aller Lehrer/-innen	in % von Spalte 1	hauptamtlich/TV-L			vollzeitbeschäftigt		
									Anzahl	in % aller Lehrer/-innen	in % von Spalte 1	Anzahl	in % aller Lehrer/-innen	in % von Spalte 1
1	2	3	4	5	6	7	8	9	10	11	12	13	14	
Kreisfreie Städte														
Düsseldorf	1 388	3,1	1 267	3,1	91,3	49	16,3	3,5	1 269	3,1	91,4	794	3,6	57,2
Duisburg	1 157	2,6	1 042	2,6	90,1	14	4,7	1,2	1 068	2,6	92,3	670	3,0	57,9
Essen	1 328	3,0	1 224	3,0	92,2	7	2,3	0,5	1 230	3,0	92,6	709	3,2	53,4
Krefeld	545	1,2	505	1,3	92,7	2	0,7	0,4	511	1,2	93,8	330	1,5	60,6
Mönchengladbach	620	1,4	565	1,4	91,1	4	1,3	0,6	576	1,4	92,9	347	1,6	56,0
Mülheim an der Ruhr	370	0,8	341	0,8	92,2	–	–	–	346	0,8	93,5	185	0,8	50,0
Oberhausen	461	1,0	414	1,0	89,8	3	1,0	0,7	428	1,0	92,8	248	1,1	53,8
Remscheid	286	0,6	260	0,6	90,9	3	1,0	1,0	264	0,6	92,3	148	0,7	51,7
Solingen	416	0,9	371	0,9	89,2	4	1,3	1,0	389	0,9	93,5	229	1,0	55,0
Wuppertal	815	1,8	762	1,9	93,5	6	2,0	0,7	770	1,9	94,5	412	1,9	50,6
Kreise														
Kleve	761	1,7	695	1,7	91,3	4	1,3	0,5	716	1,7	94,1	354	1,6	46,5
Mettmann	1 238	2,8	1 160	2,9	93,7	4	1,3	0,3	1 127	2,7	91,0	519	2,4	41,9
Rhein-Kreis Neuss	1 144	2,6	1 057	2,6	92,4	6	2,0	0,5	1 033	2,5	90,3	530	2,4	46,3
Viersen	681	1,5	630	1,6	92,5	4	1,3	0,6	617	1,5	90,6	318	1,4	46,7
Wesel	1 056	2,4	972	2,4	92,0	5	1,7	0,5	981	2,4	92,9	549	2,5	52,0
Regierungsbezirk Düsseldorf	12 266	27,7	11 265	27,9	91,8	115	38,2	0,9	11 325	27,6	92,3	6 342	28,8	51,7
davon														
kreisfreie Städte	7 386	16,7	6 751	16,7	91,4	92	30,6	1,2	6 851	16,7	92,8	4 072	18,5	55,1
Kreise	4 880	11,0	4 514	11,2	92,5	23	7,6	0,5	4 474	10,9	91,7	2 270	10,3	46,5
Kreisfreie Städte														
Bonn	848	1,9	785	1,9	92,6	20	6,6	2,4	771	1,9	90,9	435	2,0	51,3
Köln	2 504	5,6	2 250	5,6	89,9	38	12,6	1,5	2 311	5,6	92,3	1 334	6,1	53,3
Leverkusen	426	1,0	379	0,9	89,0	5	1,7	1,2	387	0,9	90,8	216	1,0	50,7
Kreise														
Städteregion Aachen	1 304	2,9	1 204	3,0	92,3	11	3,7	0,8	1 236	3,0	94,8	644	2,9	49,4
darunter Stadt Aachen	529	1,2	488	1,2	92,2	4	1,3	0,8	505	1,2	95,5	249	1,1	47,1
Düren	636	1,4	572	1,4	89,9	4	1,3	0,6	597	1,5	93,9	359	1,6	56,4
Rhein-Erft-Kreis	1 109	2,5	1 030	2,5	92,9	7	2,3	0,6	1 034	2,5	93,2	524	2,4	47,2
Euskirchen	447	1,0	408	1,0	91,3	–	–	–	417	1,0	93,3	259	1,2	57,9
Heinsberg	616	1,4	551	1,4	89,4	8	2,7	1,3	581	1,4	94,3	338	1,5	54,9
Oberbergischer Kreis	723	1,6	660	1,6	91,3	3	1,0	0,4	670	1,6	92,7	381	1,7	52,7
Rheinisch-Bergischer Kreis	779	1,8	717	1,8	92,0	3	1,0	0,4	709	1,7	91,0	344	1,6	44,2
Rhein-Sieg-Kreis	1 619	3,7	1 499	3,7	92,6	15	5,0	0,9	1 507	3,7	93,1	793	3,6	49,0
Regierungsbezirk Köln	11 011	24,8	10 055	24,9	91,3	114	37,9	1,0	10 220	24,9	92,8	5 627	25,6	51,1
davon														
kreisfreie Städte	3 778	8,5	3 414	8,5	90,4	63	20,9	1,7	3 469	8,5	91,8	1 985	9,0	52,5
Kreise	7 233	16,3	6 641	16,4	91,8	51	16,9	0,7	6 751	16,5	93,3	3 642	16,6	50,4
Kreisfreie Städte														
Bottrop	273	0,6	249	0,6	91,2	1	0,3	0,4	259	0,6	94,9	155	0,7	56,8
Gelsenkirchen	579	1,3	526	1,3	90,8	8	2,7	1,4	543	1,3	93,8	331	1,5	57,2
Münster	767	1,7	705	1,7	91,9	–	–	–	704	1,7	91,8	286	1,3	37,3

1) beurlaubte, langfristig erkrankte und freigestellte Lehrer/-innen

Noch: 3. Lehrergrunddaten 2013/14

Verwaltungsbezirk	Lehrer/-innen													
	ins-gesamt	in % aller Lehrer/-innen	weiblich			ausländisch			darunter					
			Anzahl	in % aller Lehrer/-innen	in % von Spalte 1	Anzahl	in % aller Lehrer/-innen	in % von Spalte 1	hauptamtlich/TV-L			vollzeitbeschäftigt		
									Anzahl	in % aller Lehrer/-innen	in % von Spalte 1	Anzahl	in % aller Lehrer/-innen	in % von Spalte 1
1	2	3	4	5	6	7	8	9	10	11	12	13	14	
Kreise														
Borken	997	2,2	900	2,2	90,3	4	1,3	0,4	916	2,2	91,9	477	2,2	47,8
Coesfeld	616	1,4	547	1,4	88,8	–	–	–	560	1,4	90,9	227	1,0	36,9
Recklinghausen	1 350	3,0	1 239	3,1	91,8	3	1,0	0,2	1 257	3,1	93,1	701	3,2	51,9
Steinfurt	1 211	2,7	1 124	2,8	92,8	1	0,3	0,1	1 126	2,7	93,0	537	2,4	44,3
Warendorf	797	1,8	742	1,8	93,1	–	–	–	709	1,7	89,0	319	1,5	40,0
Regierungsbezirk Münster	6 590	14,9	6 032	14,9	91,5	17	5,6	0,3	6 074	14,8	92,2	3 033	13,8	46,0
davon														
kreisfreie Städte	1 619	3,7	1 480	3,7	91,4	9	3,0	0,6	1 506	3,7	93,0	772	3,5	47,7
Kreise	4 971	11,2	4 552	11,3	91,6	8	2,7	0,2	4 568	11,1	91,9	2 261	10,3	45,5
Kreisfreie Stadt														
Bielefeld	908	2,0	808	2,0	89,0	4	1,3	0,4	842	2,1	92,7	412	1,9	45,4
Kreise														
Gütersloh	997	2,2	904	2,2	90,7	8	2,7	0,8	923	2,3	92,6	435	2,0	43,6
Herford	673	1,5	615	1,5	91,4	2	0,7	0,3	620	1,5	92,1	278	1,3	41,3
Höxter	354	0,8	322	0,8	91,0	–	–	–	331	0,8	93,5	173	0,8	48,9
Lippe	951	2,1	867	2,1	91,2	1	0,3	0,1	877	2,1	92,2	403	1,8	42,4
Minden-Lübbecke	832	1,9	750	1,9	90,1	2	0,7	0,2	780	1,9	93,8	351	1,6	42,2
Paderborn	850	1,9	765	1,9	90,0	2	0,7	0,2	775	1,9	91,2	361	1,6	42,5
Regierungsbezirk Detmold	5 565	12,6	5 031	12,5	90,4	19	6,3	0,3	5 148	12,6	92,5	2 413	11,0	43,4
davon														
kreisfreie Stadt	908	2,0	808	2,0	89,0	4	1,3	0,4	842	2,1	92,7	412	1,9	45,4
Kreise	4 657	10,5	4 223	10,5	90,7	15	5,0	0,3	4 306	10,5	92,5	2 001	9,1	43,0
Kreisfreie Städte														
Bochum	788	1,8	718	1,8	91,1	1	0,3	0,1	750	1,8	95,2	390	1,8	49,5
Dortmund	1 498	3,4	1 352	3,3	90,3	8	2,7	0,5	1 374	3,3	91,7	844	3,8	56,3
Hagen	475	1,1	438	1,1	92,2	2	0,7	0,4	447	1,1	94,1	265	1,2	55,8
Hamm	469	1,1	405	1,0	86,4	6	2,0	1,3	429	1,0	91,5	263	1,2	56,1
Herne	354	0,8	317	0,8	89,5	4	1,3	1,1	332	0,8	93,8	220	1,0	62,1
Kreise														
Ennepe-Ruhr-Kreis	760	1,7	695	1,7	91,4	1	0,3	0,1	701	1,7	92,2	355	1,6	46,7
Hochsauerlandkreis	660	1,5	605	1,5	91,7	1	0,3	0,2	613	1,5	92,9	334	1,5	50,6
Märkischer Kreis	1 022	2,3	924	2,3	90,4	3	1,0	0,3	947	2,3	92,7	530	2,4	51,9
Olpe	375	0,8	332	0,8	88,5	1	0,3	0,3	347	0,8	92,5	188	0,9	50,1
Siegen-Wittgenstein	672	1,5	587	1,5	87,4	1	0,3	0,1	632	1,5	94,0	309	1,4	46,0
Soest	756	1,7	685	1,7	90,6	2	0,7	0,3	698	1,7	92,3	356	1,6	47,1
Unna	1 060	2,4	959	2,4	90,5	6	2,0	0,6	979	2,4	92,4	529	2,4	49,9
Regierungsbezirk Arnsberg	8 889	20,1	8 017	19,8	90,2	36	12,0	0,4	8 249	20,1	92,8	4 583	20,8	51,6
davon														
kreisfreie Städte	3 584	8,1	3 230	8,0	90,1	21	7,0	0,6	3 332	8,1	93,0	1 982	9,0	55,3
Kreise	5 305	12,0	4 787	11,8	90,2	15	5,0	0,3	4 917	12,0	92,7	2 601	11,8	49,0
Nordrhein-Westfalen	44 321	100	40 400	100	91,2	301	100	0,7	41 016	100	92,5	21 998	100	49,6
davon														
kreisfreie Städte	17 275	39,0	15 683	38,8	90,8	189	62,8	1,1	16 000	39,0	92,6	9 223	41,9	53,4
Kreise	27 046	61,0	24 717	61,2	91,4	112	37,2	0,4	25 016	61,0	92,5	12 775	58,1	47,2
darunter langfristig abwesende Lehrer/-innen ¹⁾	1 454	3,3	1 398	3,5	96,1	2	0,7	0,1	1 425	3,5	98,0	871	4,0	59,9

Anmerkung Seite 26

4. Erteilte wöchentliche Unterrichtsstunden 2013/14

Verwaltungsbezirk	Erteilte wöchentliche Unterrichtsstunden													je 100 Schüler/-innen
	der Lehrer/-innen										darunter Mehrarbeit			
	ins-gesamt	in % aller Stunden	weiblich		davon									
			Anzahl	in % von Sp. 1	hauptamtlich/TV-L			na/nb/Nicht-TV-L						
					Anzahl	in % von Sp. 1	je ha/TV-L Lehrer/-in	Anzahl	in % von Sp. 1	je na/nb/Nicht-TV-L Lehrer/-in	Anzahl	in % von Sp. 1	je Lehrer/-in mit Mehrarbeit	
1	2	3	4	5	6	7	8	9	10	11	12	13	14	
Kreisfreie Städte														
Düsseldorf	25 377,8	3,1	23 233,9	91,6	24 311,8	95,8	19,2	1 066,0	4,2	9,0	2,0	0	2,0	131,2
Duisburg	21 171,0	2,6	18 914,0	89,3	20 952,0	99,0	19,6	219,0	1,0	2,5	–	–	–	127,2
Essen	24 414,8	3,0	22 384,0	91,7	23 578,8	96,6	19,2	836,0	3,4	8,5	–	–	–	131,4
Krefeld	10 752,0	1,3	9 943,0	92,5	10 452,0	97,2	20,5	300,0	2,8	8,8	8,5	0,1	1,4	134,3
Mönchengladbach	11 855,0	1,5	10 744,0	90,6	11 480,0	96,8	19,9	375,0	3,2	8,5	–	–	–	134,1
Mülheim an der Ruhr	6 938,0	0,9	6 409,0	92,4	6 720,0	96,9	19,4	218,0	3,1	9,1	15,0	0,2	2,5	130,3
Oberhausen	8 594,0	1,1	7 759,0	90,3	8 525,0	99,2	19,9	69,0	0,8	2,1	–	–	–	125,3
Remscheid	5 203,0	0,6	4 733,0	91,0	5 161,0	99,2	19,5	42,0	0,8	1,9	7,0	0,1	3,5	133,2
Solingen	7 674,0	0,9	6 808,0	88,7	7 594,0	99,0	19,5	80,0	1,0	3,0	–	–	–	137,2
Wuppertal	14 860,0	1,8	13 817,0	93,0	14 742,0	99,2	19,1	118,0	0,8	2,6	3,0	0	3,0	125,7
Kreise														
Kleve	13 969,0	1,7	12 806,0	91,7	13 565,0	97,1	18,9	404,0	2,9	9,0	15,0	0,1	5,0	126,5
Mettmann	21 506,0	2,6	20 007,0	93,0	20 800,0	96,7	18,5	706,0	3,3	6,4	7,0	0	2,3	125,4
Rhein-Kreis Neuss	20 064,0	2,5	18 515,0	92,3	19 119,0	95,3	18,5	945,0	4,7	8,5	25,0	0,1	4,2	122,7
Viersen	12 241,0	1,5	11 367,0	92,9	11 650,0	95,2	18,9	591,0	4,8	9,2	5,0	0	1,7	118,9
Wesel	19 442,0	2,4	17 803,0	91,6	18 869,0	97,1	19,2	573,0	2,9	7,6	12,0	0,1	2,0	124,0
Regierungsbezirk Düsseldorf	224 061,6	27,5	205 242,9	91,6	217 519,6	97,1	19,2	6 542,0	2,9	7,0	99,5	0	2,7	127,7
davon														
kreisfreie Städte	136 839,6	16,8	124 744,9	91,2	133 516,6	97,6	19,5	3 323,0	2,4	6,2	35,5	0	2,2	130,4
Kreise	87 222,0	10,7	80 498,0	92,3	84 003,0	96,3	18,8	3 219,0	3,7	7,9	64,0	0,1	3,0	123,7
Kreisfreie Städte														
Bonn	15 869,0	1,9	14 629,0	92,2	15 263,0	96,2	19,8	606,0	3,8	7,9	3,0	0	3,0	136,4
Köln	46 822,0	5,7	42 104,0	89,9	45 224,0	96,6	19,6	1 598,0	3,4	8,3	2,0	0	2,0	134,1
Leverkusen	7 728,0	0,9	6 694,0	86,6	7 396,0	95,7	19,1	332,0	4,3	8,5	–	–	–	128,1
Kreise														
Städteregion Aachen	23 473,0	2,9	21 652,0	92,2	23 296,0	99,2	18,8	177,0	0,8	2,6	15,0	0,1	5,0	127,7
darunter Stadt Aachen	9 441,0	1,2	8 721,0	92,4	9 410,0	99,7	18,6	31,0	0,3	1,3	–	–	–	126,0
Düren	12 391,0	1,5	11 218,0	90,5	12 053,0	97,3	20,2	338,0	2,7	8,7	–	–	–	133,8
Rhein-Erft-Kreis	20 866,0	2,6	19 309,0	92,5	20 229,0	96,9	19,6	637,0	3,1	8,5	–	–	–	126,8
Euskirchen	8 667,0	1,1	7 930,0	91,5	8 388,0	96,8	20,1	279,0	3,2	9,3	1,0	0	1,0	130,1
Heinsberg	11 401,0	1,4	10 191,0	89,4	11 327,0	99,4	19,5	74,0	0,6	2,1	3,5	0	1,8	126,3
Oberbergischer Kreis	13 453,0	1,7	12 296,0	91,4	12 955,0	96,3	19,3	498,0	3,7	9,4	8,0	0,1	2,0	131,0
Rheinisch-Bergischer Kreis	13 350,0	1,6	12 197,0	91,4	12 914,0	96,7	18,2	436,0	3,3	6,2	2,0	0	2,0	130,1
Rhein-Sieg-Kreis	29 264,0	3,6	26 892,0	91,9	28 702,0	98,1	19,0	562,0	1,9	5,0	13,0	0	3,3	130,9
Regierungsbezirk Köln	203 284,0	24,9	185 112,0	91,1	197 747,0	97,3	19,3	5 537,0	2,7	7,0	47,5	0	2,8	130,9
davon														
kreisfreie Städte	70 419,0	8,6	63 427,0	90,1	67 883,0	96,4	19,6	2 536,0	3,6	8,2	5,0	0	2,5	133,9
Kreise	132 865,0	16,3	121 685,0	91,6	129 864,0	97,7	19,2	3 001,0	2,3	6,2	42,5	0	2,8	129,4
Kreisfreie Städte														
Bochum	4 943,0	0,6	4 566,0	92,4	4 829,0	97,7	18,6	114,0	2,3	8,1	55,0	1,1	6,1	127,8
Gelsenkirchen	11 049,0	1,4	10 164,0	92,0	10 702,0	96,9	19,7	347,0	3,1	9,6	–	–	–	123,8
Münster	12 645,0	1,6	11 504,0	91,0	12 313,0	97,4	17,5	332,0	2,6	5,3	–	–	–	135,2

Noch: 4. Erteilte wöchentliche Unterrichtsstunden 2013/14

Verwaltungsbezirk	Erteilte wöchentliche Unterrichtsstunden													je 100 Schüler/-innen
	der Lehrer/-innen										darunter Mehrarbeit			
	ins-gesamt	in % aller Stunden	weiblich		davon									
			Anzahl	in % von Sp. 1	hauptamtlich/TV-L			na/nb/Nicht-TV-L						
1	2	3	4	5	6	7	8	9	10	11	12	13	14	
Kreise														
Borken	18 690,0	2,3	16 775,0	89,8	17 994,0	96,3	19,6	696,0	3,7	8,6	2,0	0	2,0	125,5
Coesfeld	10 254,0	1,3	9 151,0	89,2	9 903,0	96,6	17,7	351,0	3,4	6,3	–	–	–	125,5
Recklinghausen	25 010,0	3,1	22 997,0	92,0	24 226,0	96,9	19,3	784,0	3,1	8,4	8,0	0	2,7	121,3
Steinfurt	21 412,2	2,6	19 791,5	92,4	20 690,9	96,6	18,4	721,3	3,4	8,5	–	–	–	123,8
Warendorf	14 130,0	1,7	13 068,0	92,5	13 669,0	96,7	19,3	461,0	3,3	5,2	4,0	0	2,0	128,9
Regierungsbezirk Münster	118 133,2	14,5	108 016,5	91,4	114 326,9	96,8	18,8	3 806,3	3,2	7,4	69,0	0,1	4,6	125,6
davon														
kreisfreie Städte	28 637,0	3,5	26 234,0	91,6	27 844,0	97,2	18,5	793,0	2,8	7,0	55,0	0,2	6,1	129,3
Kreise	89 496,2	11,0	81 782,5	91,4	86 482,9	96,6	18,9	3 013,3	3,4	7,5	14,0	0	2,3	124,4
Kreisfreie Stadt														
Bielefeld	16 788,0	2,1	14 951,0	89,1	16 410,0	97,7	19,5	378,0	2,3	5,7	–	–	–	138,7
Kreise														
Gütersloh	18 412,0	2,3	16 614,0	90,2	17 918,0	97,3	19,4	494,0	2,7	6,7	3,0	0	3,0	129,7
Herford	12 166,0	1,5	11 129,0	91,5	11 807,0	97,0	19,0	359,0	3,0	6,8	3,0	0	3,0	133,5
Höxter	7 028,0	0,9	6 325,0	90,0	6 847,0	97,4	20,7	181,0	2,6	7,9	–	–	–	132,7
Lippe	17 261,0	2,1	15 713,0	91,0	16 815,0	97,4	19,2	446,0	2,6	6,0	8,0	0	2,7	131,5
Minden-Lübbecke	15 683,0	1,9	14 031,0	89,5	15 263,0	97,3	19,6	420,0	2,7	8,1	–	–	–	131,0
Paderborn	15 665,0	1,9	14 123,0	90,2	15 013,0	95,8	19,4	652,0	4,2	8,7	8,0	0,1	4,0	133,2
Regierungsbezirk Detmold	103 003,0	12,6	92 886,0	90,2	100 073,0	97,2	19,4	2 930,0	2,8	7,0	22,0	0	3,1	132,8
davon														
kreisfreie Stadt	16 788,0	2,1	14 951,0	89,1	16 410,0	97,7	19,5	378,0	2,3	5,7	–	–	–	138,7
Kreise	86 215,0	10,6	77 935,0	90,4	83 663,0	97,0	19,4	2 552,0	3,0	7,3	22,0	0	3,1	131,7
Kreisfreie Städte														
Bochum	14 465,0	1,8	13 166,0	91,0	14 305,0	98,9	19,1	160,0	1,1	4,2	4,0	0	1,3	131,7
Dortmund	28 809,0	3,5	25 863,0	89,8	27 721,0	96,2	20,2	1 088,0	3,8	8,8	–	–	–	148,1
Hagen	9 019,0	1,1	8 254,0	91,5	8 797,0	97,5	19,7	222,0	2,5	7,9	2,0	0	2,0	138,6
Hamm	9 067,0	1,1	7 863,0	86,7	8 725,0	96,2	20,3	342,0	3,8	8,6	–	–	–	137,0
Herne	6 894,0	0,8	6 163,0	89,4	6 803,0	98,7	20,5	91,0	1,3	4,1	–	–	–	136,9
Kreise														
Ennepe-Ruhr-Kreis	13 619,0	1,7	12 357,0	90,7	13 276,0	97,5	18,9	343,0	2,5	5,8	–	–	–	133,7
Hochsauerlandkreis	11 915,0	1,5	10 889,0	91,4	11 587,0	97,2	18,9	328,0	2,8	7,0	11,5	0,1	2,9	122,5
Märkischer Kreis	19 822,0	2,4	18 069,0	91,2	19 187,0	96,8	20,3	635,0	3,2	8,5	12,5	0,1	6,3	131,6
Olpe	6 923,0	0,8	6 134,0	88,6	6 811,0	98,4	19,6	112,0	1,6	4,0	9,0	0,1	3,0	131,8
Siegen-Wittgenstein	12 233,0	1,5	10 672,0	87,2	12 090,0	98,8	19,1	143,0	1,2	3,6	12,0	0,1	3,0	129,6
Soest	14 194,0	1,7	12 841,0	90,5	13 679,0	96,4	19,6	515,0	3,6	8,9	–	–	–	127,8
Unna	19 645,0	2,4	17 699,0	90,1	18 940,0	96,4	19,3	705,0	3,6	8,7	–	–	–	144,2
Regierungsbezirk Arnsberg	166 605,0	20,4	149 970,0	90,0	161 921,0	97,2	19,6	4 684,0	2,8	7,3	51,0	0	3,0	135,5
davon														
kreisfreie Städte	68 254,0	8,4	61 309,0	89,8	66 351,0	97,2	19,9	1 903,0	2,8	7,6	6,0	0	1,5	140,5
Kreise	98 351,0	12,1	88 661,0	90,1	95 570,0	97,2	19,4	2 781,0	2,8	7,2	45,0	0	3,5	132,2
Nordrhein-Westfalen	815 086,8	100	741 227,4	90,9	791 587,5	97,1	19,3	23 499,3	2,9	7,1	289,0	0	3,1	130,3
davon														
kreisfreie Städte	320 937,6	39,4	290 665,9	90,6	312 004,6	97,2	19,5	8 933,0	2,8	7,0	101,5	0	3,3	133,5
Kreise	494 149,2	60,6	450 561,5	91,2	479 582,9	97,1	19,2	14 566,3	2,9	7,2	187,5	0	3,0	128,3

5. Einschulungen/Nichteinschulungen 2013/14

Verwaltungsbezirk	Einschulungen/Nichteinschulungen						
	Einschulungen				Nicht- einschulungen	ins- gesamt	
	zu- sammen	davon					
		Regel- einschulungen ¹⁾	vorzeitige Einschulungen ²⁾	verspätete Einschulungen ³⁾			
Kreisfreie Städte							
Düsseldorf	a	4 797	4 583	168	46	22	4 819
	b	2 414	2 276	117	21	8	2 422
	c	583	560	14	9	4	587
	d	288	274	9	5	2	290
Duisburg	a	4 025	3 795	154	76	67	4 092
	b	2 014	1 914	76	24	25	2 039
	c	719	687	10	22	15	734
	d	359	346	4	9	5	364
Essen	a	4 534	4 232	188	114	73	4 607
	b	2 263	2 134	101	28	32	2 295
	c	510	461	25	24	14	524
	d	252	225	16	11	8	260
Krefeld	a	1 860	1 776	45	39	9	1 869
	b	912	874	25	13	4	916
	c	185	180	1	4	1	186
	d	92	90	1	1	–	92
Mönchengladbach	a	2 133	2 045	85	3	7	2 140
	b	1 048	994	53	1	4	1 052
	c	169	164	5	–	1	170
	d	78	75	3	–	1	79
Mülheim an der Ruhr	a	1 223	1 182	36	5	8	1 231
	b	577	550	24	3	6	583
	c	183	179	3	1	–	183
	d	79	76	2	1	–	79
Oberhausen	a	1 640	1 567	42	31	23	1 663
	b	802	765	23	14	4	806
	c	263	242	6	15	7	270
	d	130	122	3	5	2	132
Remscheid	a	947	911	28	8	4	951
	b	486	464	19	3	1	487
	c	46	42	1	3	–	46
	d	20	19	–	1	–	20
Solingen	a	1 284	1 204	59	21	15	1 299
	b	622	580	38	4	3	625
	c	102	96	1	5	4	106
	d	45	43	1	1	1	46
Wuppertal	a	2 688	2 621	63	4	15	2 703
	b	1 310	1 274	35	1	1	1 311
	c	265	261	4	–	6	271
	d	118	116	2	–	–	118
Kreise							
Kleve	a	2 515	2 384	69	62	41	2 556
	b	1 212	1 145	43	24	16	1 228
	c	183	171	5	7	5	188
	d	92	85	4	3	1	93
Mettmann	a	4 152	3 947	151	54	51	4 203
	b	2 071	1 952	97	22	19	2 090
	c	189	179	6	4	3	192
	d	93	88	4	1	1	94

1) Kinder, die bis zum Stichtag gem. GV, NRW, S.278 das 6. Lebensjahr vollendet haben – 2) Kinder, die nach dem Stichtag gem. GV, NRW, S.278 das 6. Lebensjahr vollendet haben – 3) Kinder, die in diesem Schuljahr erstmals eine Schule besuchen und im vergangenen Schuljahr aus erheblichen gesundheitlichen Gründen zurückgestellt wurden

Noch: 5. Einschulungen/Nichteinschulungen 2013/14

Verwaltungsbezirk	Einschulungen/Nichteinschulungen						
	Einschulungen				Nicht- einschulungen	ins- gesamt	
	zu- sammen	davon					
		Regel- einschulungen ¹⁾	vorzeitige Einschulungen ²⁾	verspätete Einschulungen ³⁾			
a = Zusammen b = weiblich c = Ausländer/-innen zusammen d = Ausländerinnen							
Noch: Kreise							
Rhein-Kreis Neuss	a	3 877	3 720	130	27	26	3 903
	b	1 870	1 788	75	7	7	1 877
	c	192	187	4	1	3	195
	d	89	87	1	1	1	90
Viersen	a	2 392	2 266	87	39	47	2 439
	b	1 240	1 169	55	16	18	1 258
	c	103	97	–	6	7	110
	d	49	45	–	4	2	51
Wesel	a	3 622	3 459	95	68	43	3 665
	b	1 772	1 693	51	28	16	1 788
	c	157	150	3	4	4	161
	d	83	79	3	1	1	84
Regierungsbezirk Düsseldorf	a	41 689	39 692	1 400	597	451	42 140
	b	20 613	19 572	832	209	164	20 777
	c	3 849	3 656	88	105	74	3 923
	d	1 867	1 770	53	44	25	1 892
davon							
kreisfreie Städte	a	25 131	23 916	868	347	243	25 374
	b	12 448	11 825	511	112	88	12 536
	c	3 025	2 872	70	83	52	3 077
	d	1 461	1 386	41	34	19	1 480
Kreise	a	16 558	15 776	532	250	208	16 766
	b	8 165	7 747	321	97	76	8 241
	c	824	784	18	22	22	846
	d	406	384	12	10	6	412
Kreisfreie Städte							
Bonn	a	2 860	2 693	112	55	38	2 898
	b	1 364	1 292	67	5	6	1 370
	c	241	230	8	3	6	247
	d	110	106	3	1	1	111
Köln	a	8 735	8 335	230	170	103	8 838
	b	4 324	4 107	145	72	43	4 367
	c	879	812	24	43	25	904
	d	450	416	14	20	14	464
Leverkusen	a	1 468	1 406	48	14	10	1 478
	b	713	679	28	6	5	718
	c	109	103	3	3	–	109
	d	53	51	1	1	–	53
Kreise							
Städteregion Aachen	a	4 293	4 031	132	130	138	4 431
	b	2 087	1 964	85	38	52	2 139
	c	353	328	5	20	29	382
	d	184	174	2	8	10	194
darunter Stadt Aachen	a	1 795	1 690	44	61	77	1 872
	b	883	835	27	21	30	913
	c	237	219	3	15	22	259
	d	122	114	2	6	8	130
Düren	a	2 225	2 085	55	85	85	2 310
	b	1 052	987	32	33	27	1 079
	c	137	128	2	7	12	149
	d	60	58	–	2	3	63

Anmerkungen Seite 30

Noch: 5. Einschulungen/Nichteinschulungen 2013/14

Verwaltungsbezirk a = Zusammen b = weiblich c = Ausländer/-innen zusammen d = Ausländerinnen	Einschulungen/Nichteinschulungen						
	Einschulungen				Nicht- einschulungen	ins- gesamt	
	zu- sammen	davon					
		Regel- einschulungen ¹⁾	vorzeitige Einschulungen ²⁾	verspätete Einschulungen ³⁾			
Noch: Kreise							
Rhein-Erft-Kreis	a	3 918	3 769	84	65	46	3 964
	b	1 980	1 905	49	26	16	1 996
	c	204	194	2	8	8	212
	d	99	92	2	5	1	100
Euskirchen	a	1 535	1 420	38	77	88	1 623
	b	758	705	28	25	33	791
	c	48	44	1	3	3	51
	d	27	25	–	2	1	28
Heinsberg	a	2 029	1 936	57	36	33	2 062
	b	978	933	35	10	11	989
	c	99	94	1	4	2	101
	d	52	48	1	3	1	53
Oberbergischer Kreis	a	2 401	2 304	48	49	48	2 449
	b	1 204	1 163	29	12	21	1 225
	c	88	81	2	5	6	94
	d	44	39	1	4	2	46
Rheinisch-Bergischer Kreis	a	2 316	2 166	78	72	47	2 363
	b	1 134	1 059	48	27	18	1 152
	c	75	64	1	10	9	84
	d	26	23	–	3	4	30
Rhein-Sieg-Kreis	a	5 238	4 850	188	200	150	5 388
	b	2 543	2 368	106	69	39	2 582
	c	208	195	8	5	5	213
	d	115	109	4	2	3	118
Regierungsbezirk Köln	a	37 018	34 995	1 070	953	786	37 804
	b	18 137	17 162	652	323	271	18 408
	c	2 441	2 273	57	111	105	2 546
	d	1 220	1 141	28	51	40	1 260
davon							
kreisfreie Städte	a	13 063	12 434	390	239	151	13 214
	b	6 401	6 078	240	83	54	6 455
	c	1 229	1 145	35	49	31	1 260
	d	613	573	18	22	15	628
Kreise	a	23 955	22 561	680	714	635	24 590
	b	11 736	11 084	412	240	217	11 953
	c	1 212	1 128	22	62	74	1 286
	d	607	568	10	29	25	632
Kreisfreie Städte							
Botrop	a	916	891	23	2	3	919
	b	471	456	14	1	–	471
	c	47	46	1	–	–	47
	d	25	24	1	–	–	25
Gelsenkirchen	a	2 102	2 058	35	9	7	2 109
	b	1 028	1 009	15	4	2	1 030
	c	219	207	7	5	–	219
	d	119	111	4	4	–	119
Münster	a	2 291	2 172	97	22	13	2 304
	b	1 141	1 083	53	5	3	1 144
	c	163	157	4	2	–	163
	d	88	86	2	–	–	88

Noch: 5. Einschulungen/Nichteinschulungen 2013/14

Verwaltungsbezirk	Einschulungen/Nichteinschulungen						
	Einschulungen				Nicht- einschulungen	ins- gesamt	
	zu- sammen	davon					
		Regel- einschulungen ¹⁾	vorzeitige Einschulungen ²⁾	verspätete Einschulungen ³⁾			
a = Zusammen b = weiblich c = Ausländer/-innen zusammen d = Ausländerinnen							
Kreise							
Borken	a	3 384	3 315	52	17	15	3 399
	b	1 648	1 603	39	6	9	1 657
	c	143	139	2	2	–	143
	d	66	64	2	–	–	66
Coesfeld	a	1 894	1 819	43	32	22	1 916
	b	954	913	23	18	6	960
	c	52	50	–	2	1	53
	d	25	24	–	1	–	25
Recklinghausen	a	4 836	4 708	113	15	15	4 851
	b	2 412	2 348	60	4	8	2 420
	c	237	233	2	2	1	238
	d	124	123	1	–	1	125
Steinfurt	a	3 938	3 815	69	54	42	3 980
	b	1 908	1 840	48	20	12	1 920
	c	167	160	3	4	4	171
	d	76	71	2	3	–	76
Warendorf	a	2 478	2 414	39	25	20	2 498
	b	1 221	1 185	28	8	6	1 227
	c	65	63	1	1	1	66
	d	36	34	1	1	–	36
Regierungsbezirk Münster	a	21 839	21 192	471	176	137	21 976
	b	10 783	10 437	280	66	46	10 829
	c	1 093	1 055	20	18	7	1 100
	d	559	537	13	9	1	560
davon							
kreisfreie Städte	a	5 309	5 121	155	33	23	5 332
	b	2 640	2 548	82	10	5	2 645
	c	429	410	12	7	–	429
	d	232	221	7	4	–	232
Kreise	a	16 530	16 071	316	143	114	16 644
	b	8 143	7 889	198	56	41	8 184
	c	664	645	8	11	7	671
	d	327	316	6	5	1	328
Kreisfreie Stadt							
Bielefeld	a	2 868	2 693	111	64	47	2 915
	b	1 377	1 285	59	33	23	1 400
	c	249	238	2	9	12	261
	d	123	116	2	5	6	129
Kreise							
Gütersloh	a	3 215	3 079	54	82	68	3 283
	b	1 542	1 482	30	30	31	1 573
	c	148	132	–	16	5	153
	d	68	60	–	8	1	69
Herford	a	2 188	2 123	23	42	17	2 205
	b	1 066	1 036	16	14	7	1 073
	c	86	82	–	4	5	91
	d	42	41	–	1	1	43
Höxter	a	1 227	1 194	20	13	25	1 252
	b	634	617	12	5	11	645
	c	43	42	–	1	2	45
	d	23	22	–	1	2	25

Anmerkungen Seite 30

Noch: 5. Einschulungen/Nichteinschulungen 2013/14

Verwaltungsbezirk a = Zusammen b = weiblich c = Ausländer/-innen zusammen d = Ausländerinnen	Einschulungen/Nichteinschulungen						
	Einschulungen				Nicht- einschulungen	ins- gesamt	
	zu- sammen	davon					
		Regel- einschulungen ¹⁾	vorzeitige Einschulungen ²⁾	verspätete Einschulungen ³⁾			
Noch: Kreise							
Lippe	a	3 073	2 974	49	50	21	3 094
	b	1 541	1 486	31	24	6	1 547
	c	139	130	–	9	–	139
	d	71	66	–	5	–	71
Minden-Lübbecke	a	2 675	2 604	56	15	16	2 691
	b	1 330	1 293	34	3	12	1 342
	c	107	105	1	1	1	108
	d	57	56	1	–	1	58
Paderborn	a	2 781	2 689	63	29	17	2 798
	b	1 345	1 293	44	8	8	1 353
	c	71	67	2	2	1	72
	d	32	30	2	–	–	32
Regierungsbezirk Detmold	a	18 027	17 356	376	295	211	18 238
	b	8 835	8 492	226	117	98	8 933
	c	843	796	5	42	26	869
	d	416	391	5	20	11	427
davon							
kreisfreie Stadt	a	2 868	2 693	111	64	47	2 915
	b	1 377	1 285	59	33	23	1 400
	c	249	238	2	9	12	261
	d	123	116	2	5	6	129
Kreise	a	15 159	14 663	265	231	164	15 323
	b	7 458	7 207	167	84	75	7 533
	c	594	558	3	33	14	608
	d	293	275	3	15	5	298
Kreisfreie Städte							
Bochum	a	2 567	2 463	80	24	4	2 571
	b	1 239	1 189	43	7	3	1 242
	c	290	282	5	3	1	291
	d	137	135	1	1	1	138
Dortmund	a	4 595	4 417	149	29	22	4 617
	b	2 236	2 136	88	12	12	2 248
	c	540	531	7	2	1	541
	d	223	218	5	–	–	223
Hagen	a	1 429	1 402	17	10	3	1 432
	b	723	710	11	2	2	725
	c	183	176	–	7	–	183
	d	86	84	–	2	–	86
Hamm	a	1 567	1 512	30	25	7	1 574
	b	795	765	19	11	4	799
	c	130	127	–	3	1	131
	d	67	66	–	1	–	67
Herne	a	1 189	1 161	22	6	1	1 190
	b	568	547	16	5	–	568
	c	69	68	–	1	–	69
	d	28	27	–	1	–	28
Kreise							
Ennepe-Ruhr-Kreis	a	2 393	2 311	59	23	16	2 409
	b	1 182	1 147	29	6	5	1 187
	c	229	225	3	1	2	231
	d	119	118	1	–	1	120

Noch: 5. Einschulungen/Nichteinschulungen 2013/14

Verwaltungsbezirk a = Zusammen b = weiblich c = Ausländer/-innen zusammen d = Ausländerinnen	Einschulungen/Nichteinschulungen						
	Einschulungen				Nicht- einschulungen	ins- gesamt	
	zu- sammen	davon					
		Regel- einschulungen ¹⁾	vorzeitige Einschulungen ²⁾	verspätete Einschulungen ³⁾			
Noch: Kreise							
Hochsauerlandkreis	a	2 213	2 159	25	29	25	2 238
	b	1 051	1 025	14	12	12	1 063
	c	69	68	–	1	1	70
	d	32	31	–	1	–	32
Märkischer Kreis	a	3 446	3 342	65	39	20	3 466
	b	1 709	1 654	46	9	5	1 714
	c	163	157	1	5	3	166
	d	93	92	1	–	1	94
Olpe	a	1 165	1 118	19	28	11	1 176
	b	558	536	14	8	2	560
	c	38	36	1	1	1	39
	d	18	16	1	1	–	18
Siegen-Wittgenstein	a	2 259	2 122	36	101	40	2 299
	b	1 084	1 026	24	34	10	1 094
	c	162	149	3	10	3	165
	d	78	70	3	5	1	79
Soest	a	2 575	2 500	49	26	14	2 589
	b	1 215	1 177	31	7	5	1 220
	c	90	87	1	2	–	90
	d	37	36	1	–	–	37
Unna	a	3 137	3 027	60	50	35	3 172
	b	1 504	1 455	31	18	12	1 516
	c	120	117	–	3	2	122
	d	62	60	–	2	1	63
Regierungsbezirk Arnsberg	a	28 535	27 534	611	390	198	28 733
	b	13 864	13 367	366	131	72	13 936
	c	2 083	2 023	21	39	15	2 098
	d	980	953	13	14	5	985
davon							
kreisfreie Städte	a	11 347	10 955	298	94	37	11 384
	b	5 561	5 347	177	37	21	5 582
	c	1 212	1 184	12	16	3	1 215
	d	541	530	6	5	1	542
Kreise	a	17 188	16 579	313	296	161	17 349
	b	8 303	8 020	189	94	51	8 354
	c	871	839	9	23	12	883
	d	439	423	7	9	4	443
Nordrhein-Westfalen	a	147 108	140 769	3 928	2 411	1 783	148 891
	b	72 232	69 030	2 356	846	651	72 883
	c	10 309	9 803	191	315	227	10 536
	d	5 042	4 792	112	138	82	5 124
davon							
kreisfreie Städte	a	57 718	55 119	1 822	777	501	58 219
	b	28 427	27 083	1 069	275	191	28 618
	c	6 144	5 849	131	164	98	6 242
	d	2 970	2 826	74	70	41	3 011
Kreise	a	89 390	85 650	2 106	1 634	1 282	90 672
	b	43 805	41 947	1 287	571	460	44 265
	c	4 165	3 954	60	151	129	4 294
	d	2 072	1 966	38	68	41	2 113

Hauptschulen

1. Schuleckdaten 2013/14

Verwaltungsbezirk	Schulen	Klassen	Schüler/-innen									je Klasse	je Lehrer/-in ¹⁾
			ins-gesamt	weiblich		ausländisch			Aussiedler/-innen				
				Anzahl	in % von Spalte 3	zu-sammen	in % von Spalte 3	weiblich	Anzahl	in % von Spalte 3			
1	2	3	4	5	6	7	8	9	10	11	12		
Kreisfreie Städte													
Düsseldorf	10	149	3 275	1 369	41,8	1 086	33,2	453	3	0,1	22,0	11,5	
Duisburg	11	120	2 351	915	38,9	917	39,0	381	4	0,2	19,6	8,0	
Essen	6	103	2 027	834	41,1	628	31,0	274	8	0,4	19,7	9,3	
Krefeld	6	74	1 718	725	42,2	410	23,9	181	11	0,6	23,2	10,2	
Mönchengladbach	9	138	3 014	1 334	44,3	561	18,6	264	40	1,3	21,8	11,3	
Mülheim an der Ruhr	2	34	722	300	41,6	271	37,5	123	22	3,0	21,2	9,1	
Oberhausen	4	48	951	414	43,5	263	27,7	111	–	–	19,8	8,6	
Remscheid	3	49	1 068	437	40,9	345	32,3	159	11	1,0	21,8	9,1	
Solingen	3	48	1 172	471	40,2	371	31,7	167	2	0,2	24,4	10,3	
Wuppertal	10	129	2 677	1 180	44,1	810	30,3	369	40	1,5	20,8	10,1	
Kreise													
Kleve	15	189	4 163	1 838	44,2	371	8,9	177	59	1,4	22,0	12,6	
Mettmann	11	122	2 652	1 068	40,3	659	24,8	264	31	1,2	21,7	9,0	
Rhein-Kreis Neuss	11	119	2 588	1 041	40,2	521	20,1	193	35	1,4	21,7	9,8	
Viersen	9	102	2 290	994	43,4	345	15,1	143	31	1,4	22,5	12,0	
Wesel	13	127	2 720	1 088	40,0	479	17,6	210	26	1,0	21,4	10,5	
Regierungsbezirk Düsseldorf	123	1 551	33 388	14 008	42,0	8 037	24,1	3 469	323	1,0	21,5	10,2	
davon													
kreisfreie Städte	64	892	18 975	7 979	42,1	5 662	29,8	2 482	141	0,7	21,3	9,9	
Kreise	59	659	14 413	6 029	41,8	2 375	16,5	987	182	1,3	21,9	10,8	
Kreisfreie Städte													
Bonn	6	78	1 672	755	45,2	515	30,8	247	9	0,5	21,4	9,7	
Köln	19	283	6 096	2 658	43,6	2 450	40,2	1 059	23	0,4	21,5	10,4	
Leverkusen	3	54	1 113	466	41,9	322	28,9	133	25	2,2	20,6	11,7	
Kreise													
Städteregion Aachen	13	184	3 504	1 368	39,0	973	27,8	353	20	0,6	19,0	9,9	
darunter Stadt Aachen	5	78	1 444	533	36,9	511	35,4	155	16	1,1	18,5	4,1	
Düren	12	120	2 474	1 014	41,0	407	16,5	159	39	1,6	20,6	11,6	
Rhein-Erft-Kreis	13	194	4 166	1 853	44,5	1 031	24,7	466	60	1,4	21,5	11,3	
Euskirchen	10	104	2 220	959	43,2	191	8,6	79	128	5,8	21,3	10,8	
Heinsberg	8	106	2 292	993	43,3	295	12,9	144	76	3,3	21,6	10,5	
Oberbergischer Kreis	12	121	2 521	1 072	42,5	291	11,5	130	236	9,4	20,8	9,0	
Rheinisch-Bergischer Kreis	8	85	1 776	771	43,4	306	17,2	136	29	1,6	20,9	9,9	
Rhein-Sieg-Kreis	20	208	4 363	1 824	41,8	843	19,3	390	161	3,7	21,0	10,2	
Regierungsbezirk Köln	124	1 537	32 197	13 733	42,7	7 624	23,7	3 296	806	2,5	20,9	10,4	
davon													
kreisfreie Städte	28	415	8 881	3 879	43,7	3 287	37,0	1 439	57	0,6	21,4	10,4	
Kreise	96	1 122	23 316	9 854	42,3	4 337	18,6	1 857	749	3,2	20,8	10,4	
Kreisfreie Städte													
Bottrop	3	32	711	295	41,5	148	20,8	63	10	1,4	22,2	10,8	
Gelsenkirchen	7	84	1 903	803	42,2	638	33,5	272	41	2,2	22,7	10,1	
Münster	7	78	1 721	783	45,5	421	24,5	195	53	3,1	22,1	8,7	

1) hauptamtliche/TV-L sowie nebenamtliche/nebenberufliche und Nicht-TV-L Lehrer/-innen

Noch: 1. Schuleckdaten 2013/14

Verwaltungsbezirk	Schulen	Klassen	Schüler/-innen									je Klasse	je Lehrer/-in ¹⁾
			ins-gesamt	weiblich		ausländisch			Aussiedler/-innen				
				Anzahl	in % von Spalte 3	zu-sammen	in % von Spalte 3	weiblich	Anzahl	in % von Spalte 3			
1	2	3	4	5	6	7	8	9	10	11	12		
Kreise													
Borken	23	305	7 010	2 972	42,4	524	7,5	232	71	1,0	23,0	12,9	
Coesfeld	9	88	1 989	865	43,5	163	8,2	86	118	5,9	22,6	10,0	
Recklinghausen	16	197	4 036	1 689	41,8	892	22,1	405	31	0,8	20,5	10,5	
Steinfurt	21	261	5 674	2 383	42,0	641	11,3	310	381	6,7	21,7	9,6	
Warendorf	13	170	3 973	1 769	44,5	525	13,2	257	214	5,4	23,4	12,0	
Regierungsbezirk Münster	99	1 215	27 017	11 559	42,8	3 952	14,6	1 820	919	3,4	22,2	10,8	
davon													
kreisfreie Städte	17	194	4 335	1 881	43,4	1 207	27,8	530	104	2,4	22,3	9,6	
Kreise	82	1 021	22 682	9 678	42,7	2 745	12,1	1 290	815	3,6	22,2	11,1	
Kreisfreie Stadt													
Bielefeld	9	91	1 753	708	40,4	712	40,6	293	161	9,2	19,3	9,0	
Kreise													
Gütersloh	14	157	3 171	1 273	40,1	687	21,7	313	160	5,0	20,2	9,4	
Herford	5	41	803	329	41,0	137	17,1	61	21	2,6	19,6	8,4	
Höxter	5	63	1 299	539	41,5	82	6,3	46	152	11,7	20,6	11,5	
Lippe	13	139	2 795	1 193	42,7	387	13,8	165	223	8,0	20,1	9,2	
Minden-Lübbecke	9	107	2 294	928	40,5	525	22,9	215	224	9,8	21,4	10,4	
Paderborn	12	150	2 949	1 207	40,9	322	10,9	132	171	5,8	19,7	9,7	
Regierungsbezirk Detmold	67	748	15 064	6 177	41,0	2 852	18,9	1 225	1 112	7,4	20,1	9,6	
davon													
kreisfreie Stadt	9	91	1 753	708	40,4	712	40,6	293	161	9,2	19,3	9,0	
Kreise	58	657	13 311	5 469	41,1	2 140	16,1	932	951	7,1	20,3	9,7	
Kreisfreie Städte													
Bochum	5	79	1 666	647	38,8	492	29,5	199	24	1,4	21,1	9,1	
Dortmund	12	153	3 117	1 295	41,5	1 007	32,3	421	15	0,5	20,4	9,9	
Hagen	6	76	1 740	800	46,0	634	36,4	306	4	0,2	22,9	10,4	
Hamm	6	109	2 267	892	39,3	677	29,9	290	150	6,6	20,8	10,7	
Herne	4	49	956	430	45,0	301	31,5	142	7	0,7	19,5	9,5	
Kreise													
Ennepe-Ruhr-Kreis	9	87	1 874	759	40,5	449	24,0	186	31	1,7	21,5	10,3	
Hochsauerlandkreis	15	208	4 586	1 961	42,8	437	9,5	193	232	5,1	22,0	12,5	
Märkischer Kreis	19	194	3 940	1 732	44,0	952	24,2	438	223	5,7	20,3	9,6	
Olpe	7	102	2 202	927	42,1	283	12,9	130	26	1,2	21,6	10,4	
Siegen-Wittgenstein	14	134	2 710	1 098	40,5	398	14,7	175	98	3,6	20,2	9,5	
Soest	15	181	3 981	1 696	42,6	381	9,6	157	249	6,3	22,0	12,0	
Unna	10	121	2 642	1 148	43,5	436	16,5	190	86	3,3	21,8	10,0	
Regierungsbezirk Arnsberg	122	1 493	31 681	13 385	42,2	6 447	20,3	2 827	1 145	3,6	21,2	10,5	
davon													
kreisfreie Städte	33	466	9 746	4 064	41,7	3 111	31,9	1 358	200	2,1	20,9	10,0	
Kreise	89	1 027	21 935	9 321	42,5	3 336	15,2	1 469	945	4,3	21,4	10,7	
Nordrhein-Westfalen	535	6 544	139 347	58 862	42,2	28 912	20,7	12 637	4 305	3,1	21,3	10,4	
davon													
kreisfreie Städte	151	2 058	43 690	18 511	42,4	13 979	32,0	6 102	663	1,5	21,2	9,9	
Kreise	384	4 486	95 657	40 351	42,2	14 933	15,6	6 535	3 642	3,8	21,3	10,6	

Anmerkung Seite 37

2. Verteilung der Schülerpopulation 2013/14

Verwaltungsbezirk a = Zusammen b = weiblich c = Ausländer/-innen zusammen d = Ausländerinnen		Schüler/-innen							ohne Jahrgang	insgesamt
		davon im Schuljahrgang								
		05	06	07	08	09	10			
Kreisfreie Städte										
Düsseldorf	a	305	365	562	685	732	624	2	3 275	
	b	127	152	217	315	307	249	2	1 369	
	c	77	110	147	283	277	192	–	1 086	
	d	34	39	66	124	111	79	–	453	
Duisburg										
	a	139	251	311	496	639	515	–	2 351	
	b	58	94	133	184	258	188	–	915	
	c	41	84	103	219	292	178	–	917	
	d	21	32	41	88	130	69	–	381	
Essen										
	a	154	186	338	436	514	399	–	2 027	
	b	75	78	161	180	199	141	–	834	
	c	38	52	88	152	193	105	–	628	
	d	20	29	46	62	81	36	–	274	
Krefeld										
	a	109	230	264	349	420	338	8	1 718	
	b	48	98	103	144	188	141	3	725	
	c	29	61	51	85	105	78	1	410	
	d	15	23	19	37	55	31	1	181	
Mönchengladbach										
	a	355	419	511	546	622	559	2	3 014	
	b	148	182	239	239	266	259	1	1 334	
	c	70	63	83	90	139	115	1	561	
	d	32	34	39	31	65	62	1	264	
Mülheim an der Ruhr										
	a	65	97	120	123	201	116	–	722	
	b	26	48	52	44	87	43	–	300	
	c	18	29	37	42	100	45	–	271	
	d	5	14	18	20	43	23	–	123	
Oberhausen										
	a	–	83	201	207	264	192	4	951	
	b	–	36	87	93	118	78	2	414	
	c	–	26	44	53	86	54	–	263	
	d	–	9	16	26	35	25	–	111	
Remscheid										
	a	41	118	203	211	268	225	2	1 068	
	b	20	53	85	90	96	91	2	437	
	c	10	30	64	68	92	79	2	345	
	d	6	17	33	31	34	36	2	159	
Solingen										
	a	48	161	225	237	285	216	–	1 172	
	b	21	60	86	101	119	84	–	471	
	c	5	44	73	86	98	65	–	371	
	d	1	21	31	42	43	29	–	167	
Wuppertal										
	a	229	328	521	501	629	468	1	2 677	
	b	88	160	244	202	292	193	1	1 180	
	c	51	87	151	153	228	140	–	810	
	d	19	44	76	72	97	61	–	369	
Kreise										
Kleve										
	a	326	373	789	913	978	784	–	4 163	
	b	134	169	339	429	445	322	–	1 838	
	c	37	38	74	81	85	56	–	371	
	d	17	15	36	38	37	34	–	177	
Mettmann										
	a	200	284	451	531	628	557	1	2 652	
	b	83	132	179	193	254	227	–	1 068	
	c	31	50	100	148	173	156	1	659	
	d	15	23	45	48	72	61	–	264	

Noch: 2. Verteilung der Schülerpopulation 2013/14

Verwaltungsbezirk a = Zusammen b = weiblich c = Ausländer/-innen zusammen d = Ausländerinnen		Schüler/-innen							
		davon im Schuljahrgang						ohne Jahrgang	insgesamt
		05	06	07	08	09	10		
Noch: Kreise									
Rhein-Kreis Neuss	a	86	224	432	628	676	540	2	2 588
	b	23	91	169	252	287	219	–	1 041
	c	5	17	85	134	152	128	–	521
	d	–	5	30	48	58	52	–	193
Viersen	a	172	279	394	461	500	482	2	2 290
	b	82	122	182	181	209	218	–	994
	c	19	31	53	79	88	75	–	345
	d	9	16	26	27	36	29	–	143
Wesel	a	141	230	496	588	685	580	–	2 720
	b	58	85	205	222	269	249	–	1 088
	c	18	26	102	90	130	113	–	479
	d	8	9	47	40	48	58	–	210
Regierungsbezirk Düsseldorf	a	2 370	3 628	5 818	6 912	8 041	6 595	24	33 388
	b	991	1 560	2 481	2 869	3 394	2 702	11	14 008
	c	449	748	1 255	1 763	2 238	1 579	5	8 037
	d	202	330	569	734	945	685	4	3 469
davon									
kreisfreie Städte	a	1 445	2 238	3 256	3 791	4 574	3 652	19	18 975
	b	611	961	1 407	1 592	1 930	1 467	11	7 979
	c	339	586	841	1 231	1 610	1 051	4	5 662
	d	153	262	385	533	694	451	4	2 482
Kreise	a	925	1 390	2 562	3 121	3 467	2 943	5	14 413
	b	380	599	1 074	1 277	1 464	1 235	–	6 029
	c	110	162	414	532	628	528	1	2 375
	d	49	68	184	201	251	234	–	987
Kreisfreie Städte									
Bonn	a	146	155	304	343	357	364	3	1 672
	b	71	64	129	162	164	163	2	755
	c	30	32	114	118	105	115	1	515
	d	17	11	50	59	51	58	1	247
Köln	a	613	787	971	1 167	1 415	1 141	2	6 096
	b	274	359	411	506	594	512	2	2 658
	c	209	274	349	539	611	467	1	2 450
	d	86	129	149	242	261	191	1	1 059
Leverkusen	a	154	145	152	214	235	213	–	1 113
	b	67	60	55	96	99	89	–	466
	c	50	45	48	58	76	45	–	322
	d	23	22	19	22	34	13	–	133
Kreise									
Städteregion Aachen	a	211	350	545	754	898	744	2	3 504
	b	86	131	219	301	348	282	1	1 368
	c	36	57	107	245	286	242	–	973
	d	13	19	46	91	104	80	–	353
darunter Stadt Aachen	a	100	155	185	307	371	324	2	1 444
	b	40	54	71	108	135	124	1	533
	c	14	27	44	136	153	137	–	511
	d	5	8	17	34	50	41	–	155
Düren	a	164	233	409	541	589	538	–	2 474
	b	62	99	167	218	244	224	–	1 014
	c	30	28	71	94	100	84	–	407
	d	8	13	31	44	31	32	–	159

Noch: 2. Verteilung der Schülerpopulation 2013/14

Verwaltungsbezirk a = Zusammen b = weiblich c = Ausländer/-innen zusammen d = Ausländerinnen		Schüler/-innen							ohne Jahrgang	insgesamt
		davon im Schuljahrgang								
		05	06	07	08	09	10			
Noch: Kreise										
Rhein-Erft-Kreis	a	418	518	677	833	907	813	–	4 166	
	b	195	234	285	376	384	379	–	1 853	
	c	94	114	130	214	245	234	–	1 031	
	d	43	53	58	99	107	106	–	466	
Euskirchen	a	157	288	351	404	536	484	–	2 220	
	b	59	126	155	175	219	225	–	959	
	c	15	22	21	33	62	38	–	191	
	d	2	7	12	13	28	17	–	79	
Heinsberg	a	171	296	362	482	542	439	–	2 292	
	b	71	135	170	185	228	204	–	993	
	c	11	33	42	71	84	54	–	295	
	d	8	14	19	29	41	33	–	144	
Oberbergischer Kreis	a	213	286	436	511	572	503	–	2 521	
	b	86	118	191	223	232	222	–	1 072	
	c	21	23	39	67	78	63	–	291	
	d	10	11	16	28	34	31	–	130	
Rheinisch-Bergischer Kreis	a	69	208	343	363	405	385	3	1 776	
	b	32	99	159	137	176	166	2	771	
	c	4	33	60	67	76	66	–	306	
	d	3	13	25	29	37	29	–	136	
Rhein-Sieg-Kreis	a	281	438	829	952	1 008	852	3	4 363	
	b	105	156	344	399	448	371	1	1 824	
	c	62	81	144	185	197	173	1	843	
	d	25	28	70	90	96	81	–	390	
Regierungsbezirk Köln	a	2 597	3 704	5 379	6 564	7 464	6 476	13	32 197	
	b	1 108	1 581	2 285	2 778	3 136	2 837	8	13 733	
	c	562	742	1 125	1 691	1 920	1 581	3	7 624	
	d	238	320	495	746	824	671	2	3 296	
davon										
kreisfreie Städte	a	913	1 087	1 427	1 724	2 007	1 718	5	8 881	
	b	412	483	595	764	857	764	4	3 879	
	c	289	351	511	715	792	627	2	3 287	
	d	126	162	218	323	346	262	2	1 439	
Kreise	a	1 684	2 617	3 952	4 840	5 457	4 758	8	23 316	
	b	696	1 098	1 690	2 014	2 279	2 073	4	9 854	
	c	273	391	614	976	1 128	954	1	4 337	
	d	112	158	277	423	478	409	–	1 857	
Kreisfreie Städte										
Bottrop	a	84	87	131	131	152	126	–	711	
	b	34	38	62	55	50	56	–	295	
	c	22	16	23	20	40	27	–	148	
	d	6	8	9	13	13	14	–	63	
Gelsenkirchen	a	265	256	365	329	389	298	1	1 903	
	b	115	105	152	141	170	119	1	803	
	c	99	68	119	125	127	99	1	638	
	d	38	33	51	51	56	42	1	272	
Münster	a	140	155	350	344	393	339	–	1 721	
	b	60	76	170	157	168	152	–	783	
	c	38	26	116	85	73	83	–	421	
	d	16	17	49	40	34	39	–	195	

Hauptschulen

Noch: 2. Verteilung der Schülerpopulation 2013/14

Verwaltungsbezirk a = Zusammen b = weiblich c = Ausländer/-innen zusammen d = Ausländerinnen		Schüler/-innen							ohne Jahrgang	insgesamt
		davon im Schuljahrgang								
		05	06	07	08	09	10			
Kreise										
Borken	a	647	1 046	1 215	1 345	1 502	1 251	4	7 010	
	b	283	440	473	589	639	546	2	2 972	
	c	52	68	85	101	123	93	2	524	
	d	18	39	27	39	56	52	1	232	
Coesfeld										
	a	166	211	299	427	464	421	1	1 989	
	b	74	83	127	192	191	198	–	865	
	c	22	11	27	39	34	30	–	163	
	d	11	7	13	23	17	15	–	86	
Recklinghausen										
	a	292	429	796	800	950	768	1	4 036	
	b	131	192	324	325	395	322	–	1 689	
	c	38	70	182	165	261	176	–	892	
	d	23	32	83	71	114	82	–	405	
Steinfurt										
	a	418	639	1 012	1 152	1 336	1 115	2	5 674	
	b	174	282	429	464	586	448	–	2 383	
	c	39	76	110	136	165	115	–	641	
	d	14	43	60	63	83	47	–	310	
Warendorf										
	a	259	355	739	831	983	805	1	3 973	
	b	115	154	320	382	445	353	–	1 769	
	c	11	34	77	113	159	130	1	525	
	d	6	16	37	56	84	58	–	257	
Regierungsbezirk Münster										
	a	2 271	3 178	4 907	5 359	6 169	5 123	10	27 017	
	b	986	1 370	2 057	2 305	2 644	2 194	3	11 559	
	c	321	369	739	784	982	753	4	3 952	
	d	132	195	329	356	457	349	2	1 820	
davon										
kreisfreie Städte										
	a	489	498	846	804	934	763	1	4 335	
	b	209	219	384	353	388	327	1	1 881	
	c	159	110	258	230	240	209	1	1 207	
	d	60	58	109	104	103	95	1	530	
Kreise										
	a	1 782	2 680	4 061	4 555	5 235	4 360	9	22 682	
	b	777	1 151	1 673	1 952	2 256	1 867	2	9 678	
	c	162	259	481	554	742	544	3	2 745	
	d	72	137	220	252	354	254	1	1 290	
Kreisfreie Stadt										
Bielefeld										
	a	119	179	225	377	443	410	–	1 753	
	b	63	73	81	160	177	154	–	708	
	c	55	72	68	184	189	144	–	712	
	d	28	29	19	87	79	51	–	293	
Kreise										
Gütersloh										
	a	81	275	494	701	923	686	11	3 171	
	b	25	100	214	274	380	277	3	1 273	
	c	15	49	83	139	253	147	1	687	
	d	6	17	35	64	117	74	–	313	
Herford										
	a	18	61	116	180	228	197	3	803	
	b	9	23	53	69	91	83	1	329	
	c	5	17	29	26	36	24	–	137	
	d	2	5	12	13	14	15	–	61	
Höxter										
	a	29	159	231	274	298	307	1	1 299	
	b	14	65	96	109	130	124	1	539	
	c	1	5	8	23	19	26	–	82	
	d	1	2	4	12	13	14	–	46	

Noch: 2. Verteilung der Schülerpopulation 2013/14

Verwaltungsbezirk a = Zusammen b = weiblich c = Ausländer/-innen zusammen d = Ausländerinnen		Schüler/-innen							
		davon im Schuljahrgang						ohne Jahrgang	insgesamt
		05	06	07	08	09	10		
Noch: Kreise									
Lippe	a	158	271	440	614	690	620	2	2 795
	b	70	102	179	272	293	276	1	1 193
	c	8	32	51	89	128	78	1	387
	d	2	11	24	37	56	35	–	165
Minden-Lübbecke									
	a	86	200	372	474	535	624	3	2 294
	b	30	70	145	208	230	244	1	928
	c	11	30	56	86	109	233	–	525
	d	4	12	20	39	54	86	–	215
Paderborn									
	a	205	227	507	603	745	647	15	2 949
	b	78	95	199	237	300	287	11	1 207
	c	28	18	64	49	106	57	–	322
	d	11	6	20	22	45	28	–	132
Regierungsbezirk Detmold									
	a	696	1 372	2 385	3 223	3 862	3 491	35	15 064
	b	289	528	967	1 329	1 601	1 445	18	6 177
	c	123	223	359	596	840	709	2	2 852
	d	54	82	134	274	378	303	–	1 225
davon kreisfreie Stadt									
	a	119	179	225	377	443	410	–	1 753
	b	63	73	81	160	177	154	–	708
	c	55	72	68	184	189	144	–	712
	d	28	29	19	87	79	51	–	293
Kreise									
	a	577	1 193	2 160	2 846	3 419	3 081	35	13 311
	b	226	455	886	1 169	1 424	1 291	18	5 469
	c	68	151	291	412	651	565	2	2 140
	d	26	53	115	187	299	252	–	932
Kreisfreie Städte									
Bochum									
	a	98	143	246	368	463	347	1	1 666
	b	56	59	107	146	154	125	–	647
	c	25	40	75	104	148	99	1	492
	d	13	17	31	44	53	41	–	199
Dortmund									
	a	291	264	521	696	779	566	–	3 117
	b	109	123	196	292	321	254	–	1 295
	c	96	35	144	259	276	197	–	1 007
	d	31	18	57	113	104	98	–	421
Hagen									
	a	144	210	301	301	409	375	–	1 740
	b	51	89	126	154	199	181	–	800
	c	31	79	94	114	152	164	–	634
	d	11	35	40	63	79	78	–	306
Hamm									
	a	256	204	374	429	494	510	–	2 267
	b	109	71	148	178	187	199	–	892
	c	122	26	70	146	169	144	–	677
	d	57	16	25	60	66	66	–	290
Herne									
	a	59	97	150	176	233	241	–	956
	b	32	56	66	87	93	96	–	430
	c	21	33	42	45	84	76	–	301
	d	10	17	18	27	34	36	–	142
Kreise									
Ennepe-Ruhr-Kreis									
	a	106	177	336	421	460	374	–	1 874
	b	40	72	131	164	209	143	–	759
	c	23	37	61	99	124	105	–	449
	d	8	13	25	41	58	41	–	186

Noch: 2. Verteilung der Schülerpopulation 2013/14

Verwaltungsbezirk a = Zusammen b = weiblich c = Ausländer/-innen zusammen d = Ausländerinnen		Schüler/-innen							ohne Jahrgang	insgesamt
		davon im Schuljahrgang								
		05	06	07	08	09	10			
Noch: Kreise										
Hochsauerlandkreis	a	488	658	799	843	900	895	3	4 586	
	b	234	278	319	369	369	390	2	1 961	
	c	35	34	61	82	114	111	–	437	
	d	18	14	26	39	47	49	–	193	
Märkischer Kreis	a	255	361	739	896	939	746	4	3 940	
	b	109	146	322	390	412	352	1	1 732	
	c	40	71	154	250	252	184	1	952	
	d	17	32	64	115	117	93	–	438	
Olpe	a	57	218	429	475	524	499	–	2 202	
	b	25	93	174	188	240	207	–	927	
	c	2	17	45	64	86	69	–	283	
	d	–	7	20	29	41	33	–	130	
Siegen-Wittgenstein	a	193	290	438	549	640	592	8	2 710	
	b	80	119	177	239	252	229	2	1 098	
	c	22	25	72	80	110	89	–	398	
	d	10	14	25	39	48	39	–	175	
Soest	a	354	456	703	768	904	796	–	3 981	
	b	157	199	301	289	373	377	–	1 696	
	c	30	36	60	85	90	80	–	381	
	d	17	11	25	37	30	37	–	157	
Unna	a	187	218	433	621	680	500	3	2 642	
	b	92	98	187	255	285	230	1	1 148	
	c	11	15	55	107	143	103	2	436	
	d	5	5	20	44	67	49	–	190	
Regierungsbezirk Arnsberg	a	2 488	3 296	5 469	6 543	7 425	6 441	19	31 681	
	b	1 094	1 403	2 254	2 751	3 094	2 783	6	13 385	
	c	458	448	933	1 435	1 748	1 421	4	6 447	
	d	197	199	376	651	744	660	–	2 827	
davon										
kreisfreie Städte	a	848	918	1 592	1 970	2 378	2 039	1	9 746	
	b	357	398	643	857	954	855	–	4 064	
	c	295	213	425	668	829	680	1	3 111	
	d	122	103	171	307	336	319	–	1 358	
Kreise	a	1 640	2 378	3 877	4 573	5 047	4 402	18	21 935	
	b	737	1 005	1 611	1 894	2 140	1 928	6	9 321	
	c	163	235	508	767	919	741	3	3 336	
	d	75	96	205	344	408	341	–	1 469	
Nordrhein-Westfalen	a	10 422	15 178	23 958	28 601	32 961	28 126	101	139 347	
	b	4 468	6 442	10 044	12 032	13 869	11 961	46	58 862	
	c	1 913	2 530	4 411	6 269	7 728	6 043	18	28 912	
	d	823	1 126	1 903	2 761	3 348	2 668	8	12 637	
davon										
kreisfreie Städte	a	3 814	4 920	7 346	8 666	10 336	8 582	26	43 690	
	b	1 652	2 134	3 110	3 726	4 306	3 567	16	18 511	
	c	1 137	1 332	2 103	3 028	3 660	2 711	8	13 979	
	d	489	614	902	1 354	1 558	1 178	7	6 102	
Kreise	a	6 608	10 258	16 612	19 935	22 625	19 544	75	95 657	
	b	2 816	4 308	6 934	8 306	9 563	8 394	30	40 351	
	c	776	1 198	2 308	3 241	4 068	3 332	10	14 933	
	d	334	512	1 001	1 407	1 790	1 490	1	6 535	

3. Schulabgänger/-innen im Abgangsjahr 2013

Verwaltungsbezirk a = Zusammen b = weiblich c = Ausländer/-innen zusammen d = Ausländerinnen		Schulabgänger/-innen						insgesamt
		mit Hauptschulabschluss nach Jahrgang 09		mit Hauptschul- abschluss nach Jahrgang 10	mit mittlerem Schulabschluss (Fachoberschulreife)		ohne Hauptschul- abschluss	
		zusammen	darunter mit Qualifikation		zusammen	darunter mit Qualifikation		
Kreisfreie Städte								
Düsseldorf	a	68	11	324	255	115	119	766
	b	39	6	142	134	68	46	361
	c	28	4	105	80	34	58	271
	d	18	2	41	47	26	21	127
Duisburg	a	84	14	326	181	55	103	694
	b	30	6	136	82	21	42	290
	c	25	3	103	64	18	47	239
	d	7	3	43	34	10	21	105
Essen	a	56	8	252	164	61	99	571
	b	21	4	107	63	25	44	235
	c	12	3	92	39	13	29	172
	d	5	2	48	11	2	15	79
Krefeld	a	43	1	199	154	81	74	470
	b	16	–	80	65	40	32	193
	c	6	–	54	29	12	21	110
	d	2	–	22	14	7	7	45
Mönchengladbach	a	45	7	392	190	75	141	768
	b	20	1	165	77	30	69	331
	c	7	1	92	52	22	30	181
	d	3	–	40	24	10	12	79
Mülheim an der Ruhr	a	15	–	82	32	13	12	141
	b	7	–	35	16	9	1	59
	c	5	–	24	9	7	7	45
	d	2	–	10	7	5	1	20
Oberhausen	a	16	–	187	69	31	19	291
	b	5	–	75	25	14	5	110
	c	5	–	60	25	9	11	101
	d	1	–	26	9	5	4	40
Remscheid	a	24	2	152	81	29	12	269
	b	11	1	70	45	18	4	130
	c	5	–	44	21	9	5	75
	d	3	–	21	11	5	2	37
Solingen	a	19	2	155	80	32	26	280
	b	7	1	50	31	11	10	98
	c	8	–	54	37	14	6	105
	d	2	–	22	16	5	3	43
Wuppertal	a	69	2	297	181	58	65	612
	b	29	–	118	66	19	29	242
	c	19	–	109	67	21	21	216
	d	9	–	49	24	7	9	91
Kreise								
Kleve	a	118	6	446	392	210	86	1 042
	b	41	3	211	184	105	31	467
	c	2	–	29	20	8	5	56
	d	2	–	12	12	7	2	28
Mettmann	a	85	13	379	201	75	74	739
	b	36	5	157	98	33	25	316
	c	27	2	101	46	13	14	188
	d	10	–	45	22	8	7	84

Noch: 3. Schulabgänger/-innen im Abgangsjahr 2013

Verwaltungsbezirk a = Zusammen b = weiblich c = Ausländer/-innen zusammen d = Ausländerinnen		Schulabgänger/-innen						insgesamt
		mit Hauptschulabschluss nach Jahrgang 09		mit Hauptschul- abschluss nach Jahrgang 10	mit mittlerem Schulabschluss (Fachoberschulreife)		ohne Hauptschul- abschluss	
		zusammen	darunter mit Qualifikation		zusammen	darunter mit Qualifikation		
Noch: Kreise								
Rhein-Kreis Neuss	a	56	9	410	210	87	80	756
	b	29	3	177	96	37	37	339
	c	12	3	81	51	22	24	168
	d	6	1	34	26	12	9	75
Viersen								
	a	58	3	329	218	90	85	690
	b	21	–	149	99	48	34	303
	c	9	1	51	26	8	13	99
	d	4	–	20	11	4	5	40
Wesel								
	a	74	5	343	233	77	85	735
	b	35	4	142	106	34	41	324
	c	13	1	52	36	11	16	117
	d	1	–	22	14	5	5	42
Regierungsbezirk Düsseldorf								
	a	830	83	4 273	2 641	1 089	1 080	8 824
	b	347	34	1 814	1 187	512	450	3 798
	c	183	18	1 051	602	221	307	2 143
	d	75	8	455	282	118	123	935
davon kreisfreie Städte								
	a	439	47	2 366	1 387	550	670	4 862
	b	185	19	978	604	255	282	2 049
	c	120	11	737	423	159	235	1 515
	d	52	7	322	197	82	95	666
Kreise								
	a	391	36	1 907	1 254	539	410	3 962
	b	162	15	836	583	257	168	1 749
	c	63	7	314	179	62	72	628
	d	23	1	133	85	36	28	269
Kreisfreie Städte								
Bonn								
	a	45	–	164	135	64	47	391
	b	15	–	78	52	23	25	170
	c	10	–	57	43	20	11	121
	d	3	–	29	17	8	8	57
Köln								
	a	149	13	692	401	190	202	1 444
	b	68	7	316	183	87	87	654
	c	70	8	280	176	79	91	617
	d	28	4	137	78	36	41	284
Leverkusen								
	a	15	–	119	75	34	78	287
	b	5	–	44	31	10	26	106
	c	7	–	23	25	16	48	103
	d	4	–	6	7	2	12	29
Kreise								
Städteregion Aachen								
	a	79	5	385	234	107	62	760
	b	35	2	180	104	52	33	352
	c	27	–	96	63	26	8	194
	d	14	–	38	25	15	3	80
darunter Stadt Aachen								
	a	34	–	149	87	41	25	295
	b	19	–	69	35	19	15	138
	c	19	–	32	28	10	5	84
	d	10	–	13	8	3	2	33
Düren								
	a	43	7	327	217	90	61	648
	b	17	3	147	96	42	25	285
	c	7	1	64	40	22	8	119
	d	3	–	32	15	8	2	52

Noch: 3. Schulabgänger/-innen im Abgangsjahr 2013

Verwaltungsbezirk a = Zusammen b = weiblich c = Ausländer/-innen zusammen d = Ausländerinnen		Schulabgänger/-innen						insgesamt
		mit Hauptschulabschluss nach Jahrgang 09		mit Hauptschul- abschluss nach Jahrgang 10	mit mittlerem Schulabschluss (Fachoberschulreife)		ohne Hauptschul- abschluss	
		zusammen	darunter mit Qualifikation		zusammen	darunter mit Qualifikation		
Noch: Kreise								
Rhein-Erft-Kreis	a	96	7	448	274	109	82	900
	b	38	3	198	115	35	34	385
	c	29	4	127	83	35	23	262
	d	11	2	64	29	10	11	115
Euskirchen	a	96	3	244	202	98	38	580
	b	41	–	96	99	45	15	251
	c	5	1	25	18	7	5	53
	d	–	–	10	10	3	2	22
Heinsberg	a	92	1	291	210	88	42	635
	b	32	–	129	89	40	22	272
	c	17	–	36	27	12	6	86
	d	7	–	17	13	6	3	40
Oberbergischer Kreis	a	58	1	278	212	78	59	607
	b	17	–	124	96	31	26	263
	c	8	–	30	31	7	10	79
	d	2	–	18	17	4	3	40
Rheinisch-Bergischer Kreis	a	11	3	235	146	57	28	420
	b	5	1	94	72	34	12	183
	c	3	2	39	34	14	5	81
	d	1	1	16	19	9	1	37
Rhein-Sieg-Kreis	a	168	6	608	441	186	119	1 336
	b	62	3	251	186	75	45	544
	c	32	–	117	74	32	40	263
	d	9	–	53	36	19	16	114
Regierungsbezirk Köln	a	852	46	3 791	2 547	1 101	818	8 008
	b	335	19	1 657	1 123	474	350	3 465
	c	215	16	894	614	270	255	1 978
	d	82	7	420	266	120	102	870
davon kreisfreie Städte	a	209	13	975	611	288	327	2 122
	b	88	7	438	266	120	138	930
	c	87	8	360	244	115	150	841
	d	35	4	172	102	46	61	370
Kreise	a	643	33	2 816	1 936	813	491	5 886
	b	247	12	1 219	857	354	212	2 535
	c	128	8	534	370	155	105	1 137
	d	47	3	248	164	74	41	500
Kreisfreie Städte								
Bottrop	a	15	1	48	63	33	14	140
	b	7	–	24	26	15	4	61
	c	2	–	4	16	10	4	26
	d	1	–	1	10	7	1	13
Gelsenkirchen	a	27	2	187	121	55	123	458
	b	12	1	85	58	26	52	207
	c	5	1	64	34	13	60	163
	d	1	–	30	19	10	26	76
Münster	a	35	4	165	140	50	44	384
	b	13	1	82	56	21	22	173
	c	7	2	29	28	12	20	84
	d	1	–	15	12	4	10	38

Noch: 3. Schulabgänger/-innen im Abgangsjahr 2013

Verwaltungsbezirk a = Zusammen b = weiblich c = Ausländer/-innen zusammen d = Ausländerinnen		Schulabgänger/-innen						insgesamt
		mit Hauptschulabschluss nach Jahrgang 09		mit Hauptschul- abschluss nach Jahrgang 10	mit mittlerem Schulabschluss (Fachoberschulreife)		ohne Hauptschul- abschluss	
		zusammen	darunter mit Qualifikation		zusammen	darunter mit Qualifikation		
Kreise								
Borken	a	115	6	601	680	308	64	1 460
	b	37	4	226	330	157	22	615
	c	12	–	47	39	20	8	106
	d	5	–	22	24	16	1	52
Coesfeld								
	a	29	–	271	204	87	34	538
	b	14	–	116	79	39	12	221
	c	3	–	14	10	5	8	35
	d	2	–	5	4	2	1	12
Recklinghausen								
	a	113	7	385	302	118	133	933
	b	53	1	153	134	49	58	398
	c	30	2	91	56	20	34	211
	d	12	–	33	31	12	13	89
Steinfurt								
	a	167	5	579	514	210	73	1 333
	b	66	1	221	210	98	29	526
	c	35	3	60	50	17	19	164
	d	11	1	28	20	8	6	65
Warendorf								
	a	58	3	376	317	163	38	789
	b	25	2	131	140	65	10	306
	c	13	1	69	40	14	13	135
	d	3	1	30	20	4	6	59
Regierungsbezirk Münster								
	a	559	28	2 612	2 341	1 024	523	6 035
	b	227	10	1 038	1 033	470	209	2 507
	c	107	9	378	273	111	166	924
	d	36	2	164	140	63	64	404
davon								
kreisfreie Städte								
	a	77	7	400	324	138	181	982
	b	32	2	191	140	62	78	441
	c	14	3	97	78	35	84	273
	d	3	–	46	41	21	37	127
Kreise								
	a	482	21	2 212	2 017	886	342	5 053
	b	195	8	847	893	408	131	2 066
	c	93	6	281	195	76	82	651
	d	33	2	118	99	42	27	277
Kreisfreie Stadt								
Bielefeld								
	a	47	5	202	181	69	40	470
	b	21	2	86	77	25	10	194
	c	24	2	93	73	23	25	215
	d	11	1	38	28	5	6	83
Kreise								
Gütersloh								
	a	92	8	422	316	127	80	910
	b	39	4	168	155	61	27	389
	c	19	5	86	60	25	29	194
	d	8	3	35	33	13	11	87
Herford								
	a	26	5	103	79	40	40	248
	b	18	4	46	32	14	18	114
	c	4	2	14	10	3	8	36
	d	3	1	7	6	2	5	21
Höxter								
	a	20	–	156	142	56	13	331
	b	4	–	69	70	33	6	149
	c	1	–	13	11	3	1	26
	d	–	–	4	8	3	1	13

Noch: 3. Schulabgänger/-innen im Abgangsjahr 2013

Verwaltungsbezirk a = Zusammen b = weiblich c = Ausländer/-innen zusammen d = Ausländerinnen		Schulabgänger/-innen						insgesamt
		mit Hauptschulabschluss nach Jahrgang 09		mit Hauptschul- abschluss nach Jahrgang 10	mit mittlerem Schulabschluss (Fachoberschulreife)		ohne Hauptschul- abschluss	
		zusammen	darunter mit Qualifikation		zusammen	darunter mit Qualifikation		
Noch: Kreise								
Lippe	a	75	4	381	343	149	42	841
	b	27	2	163	162	76	19	371
	c	13	1	55	46	16	11	125
	d	5	1	26	25	8	3	59
Minden-Lübbecke								
	a	49	1	250	196	91	37	532
	b	19	–	98	82	42	16	215
	c	18	1	30	20	13	7	75
	d	10	–	14	7	5	5	36
Paderborn								
	a	46	1	382	288	142	26	742
	b	19	–	164	156	78	11	350
	c	8	–	42	23	11	10	83
	d	3	–	14	13	6	2	32
Regierungsbezirk Detmold								
	a	355	24	1 896	1 545	674	278	4 074
	b	147	12	794	734	329	107	1 782
	c	87	11	333	243	94	91	754
	d	40	6	138	120	42	33	331
davon kreisfreie Stadt								
	a	47	5	202	181	69	40	470
	b	21	2	86	77	25	10	194
	c	24	2	93	73	23	25	215
	d	11	1	38	28	5	6	83
Kreise								
	a	308	19	1 694	1 364	605	238	3 604
	b	126	10	708	657	304	97	1 588
	c	63	9	240	170	71	66	539
	d	29	5	100	92	37	27	248
Kreisfreie Städte								
Bochum								
	a	51	1	218	141	54	50	460
	b	27	–	92	48	20	23	190
	c	16	–	47	48	18	21	132
	d	10	–	19	22	9	11	62
Dortmund								
	a	58	1	365	239	111	110	772
	b	28	1	149	109	46	37	323
	c	18	–	117	68	31	38	241
	d	6	–	46	37	15	14	103
Hagen								
	a	33	5	195	129	44	30	387
	b	9	2	94	59	20	13	175
	c	17	1	67	50	17	13	147
	d	4	1	33	24	7	8	69
Hamm								
	a	35	1	250	212	100	26	523
	b	12	–	111	106	56	11	240
	c	12	1	64	65	28	18	159
	d	4	–	27	32	17	8	71
Herne								
	a	35	4	105	96	52	35	271
	b	12	1	47	47	23	17	123
	c	13	–	39	37	21	15	104
	d	3	–	20	18	9	7	48
Kreise								
Ennepe-Ruhr-Kreis								
	a	40	2	206	145	45	53	444
	b	18	2	87	58	18	19	182
	c	12	2	47	39	17	13	111
	d	5	2	15	16	6	5	41

Noch: 3. Schulabgänger/-innen im Abgangsjahr 2013

Verwaltungsbezirk a = Zusammen b = weiblich c = Ausländer/-innen zusammen d = Ausländerinnen		Schulabgänger/-innen						insgesamt
		mit Hauptschulabschluss nach Jahrgang 09		mit Hauptschul- abschluss nach Jahrgang 10	mit mittlerem Schulabschluss (Fachoberschulreife)		ohne Hauptschul- abschluss	
		zusammen	darunter mit Qualifikation		zusammen	darunter mit Qualifikation		
Noch: Kreise								
Hochsauerlandkreis	a	75	4	416	420	209	50	961
	b	29	–	154	190	102	27	400
	c	14	1	47	48	23	11	120
	d	4	–	21	27	15	6	58
Märkischer Kreis	a	107	13	515	355	154	131	1 108
	b	45	8	217	186	84	49	497
	c	24	3	121	86	35	39	270
	d	13	1	44	48	21	14	119
Olpe	a	24	3	275	198	101	19	516
	b	5	–	109	81	46	11	206
	c	3	1	43	18	10	5	69
	d	1	–	13	9	5	3	26
Siegen-Wittgenstein	a	63	10	349	283	116	47	742
	b	24	4	134	118	47	18	294
	c	10	1	60	33	9	11	114
	d	3	1	28	12	4	6	49
Soest	a	94	4	347	364	193	36	841
	b	36	3	161	177	105	17	391
	c	6	–	39	26	13	9	80
	d	2	–	18	9	4	6	35
Unna	a	80	5	290	201	80	75	646
	b	33	1	127	83	38	34	277
	c	16	1	69	34	15	19	138
	d	5	–	33	20	9	5	63
Regierungsbezirk Arnsberg	a	695	53	3 531	2 783	1 259	662	7 671
	b	278	22	1 482	1 262	605	276	3 298
	c	161	11	760	552	237	212	1 685
	d	60	5	317	274	121	93	744
davon								
kreisfreie Städte	a	212	12	1 133	817	361	251	2 413
	b	88	4	493	369	165	101	1 051
	c	76	2	334	268	115	105	783
	d	27	1	145	133	57	48	353
Kreise	a	483	41	2 398	1 966	898	411	5 258
	b	190	18	989	893	440	175	2 247
	c	85	9	426	284	122	107	902
	d	33	4	172	141	64	45	391
Nordrhein-Westfalen	a	3 291	234	16 103	11 857	5 147	3 361	34 612
	b	1 334	97	6 785	5 339	2 390	1 392	14 850
	c	753	65	3 416	2 284	933	1 031	7 484
	d	293	28	1 494	1 082	464	415	3 284
davon								
kreisfreie Städte	a	984	84	5 076	3 320	1 406	1 469	10 849
	b	414	34	2 186	1 456	627	609	4 665
	c	321	26	1 621	1 086	447	599	3 627
	d	128	13	723	501	211	247	1 599
Kreise	a	2 307	150	11 027	8 537	3 741	1 892	23 763
	b	920	63	4 599	3 883	1 763	783	10 185
	c	432	39	1 795	1 198	486	432	3 857
	d	165	15	771	581	253	168	1 685

4. Lehrergrunddaten 2013/14

Verwaltungsbezirk	Lehrer/-innen													
	insgesamt	in % aller Lehrer/-innen	weiblich			ausländisch			darunter					
			Anzahl	in % aller Lehrerinnen	in % von Spalte 1	Anzahl	in % aller Lehrer/-innen	in % von Spalte 1	hauptamtlich/TV-L			vollzeitbeschäftigt		
									Anzahl	in % aller Lehrer/-innen	in % von Spalte 1	Anzahl	in % aller Lehrer/-innen	in % von Spalte 1
1	2	3	4	5	6	7	8	9	10	11	12	13	14	
Kreisfreie Städte														
Düsseldorf	285	2,1	190	2,1	66,7	9	7,7	3,2	269	2,1	94,4	218	2,5	76,5
Duisburg	293	2,2	190	2,1	64,8	4	3,4	1,4	289	2,3	98,6	220	2,5	75,1
Essen	219	1,6	141	1,6	64,4	2	1,7	0,9	215	1,7	98,2	155	1,8	70,8
Krefeld	168	1,2	110	1,2	65,5	–	–	–	163	1,3	97,0	117	1,3	69,6
Mönchengladbach	267	2,0	162	1,8	60,7	1	0,9	0,4	255	2,0	95,5	206	2,3	77,2
Mülheim an der Ruhr	79	0,6	49	0,6	62,0	–	–	–	74	0,6	93,7	53	0,6	67,1
Oberhausen	111	0,8	73	0,8	65,8	1	0,9	0,9	108	0,8	97,3	76	0,9	68,5
Remscheid	118	0,9	82	0,9	69,5	1	0,9	0,8	112	0,9	94,9	77	0,9	65,3
Solingen	114	0,8	83	0,9	72,8	1	0,9	0,9	110	0,9	96,5	74	0,8	64,9
Wuppertal	265	2,0	172	1,9	64,9	–	–	–	237	1,9	89,4	160	1,8	60,4
Kreise														
Kleve	330	2,5	192	2,2	58,2	3	2,6	0,9	312	2,5	94,5	222	2,5	67,3
Mettmann	296	2,2	203	2,3	68,6	2	1,7	0,7	284	2,2	95,9	182	2,1	61,5
Rhein-Kreis Neuss	263	2,0	167	1,9	63,5	–	–	–	243	1,9	92,4	171	1,9	65,0
Viersen	191	1,4	121	1,4	63,4	3	2,6	1,6	186	1,5	97,4	136	1,5	71,2
Wesel	260	1,9	154	1,7	59,2	3	2,6	1,2	256	2,0	98,5	174	2,0	66,9
Regierungsbezirk Düsseldorf	3 259	24,2	2 089	23,5	64,1	30	25,6	0,9	3 113	24,5	95,5	2 241	25,4	68,8
davon														
kreisfreie Städte	1 919	14,3	1 252	14,1	65,2	19	16,2	1,0	1 832	14,4	95,5	1 356	15,4	70,7
Kreise	1 340	10,0	837	9,4	62,5	11	9,4	0,8	1 281	10,1	95,6	885	10,0	66,0
Kreisfreie Städte														
Bonn	173	1,3	122	1,4	70,5	2	1,7	1,2	163	1,3	94,2	102	1,2	59,0
Köln	584	4,3	400	4,5	68,5	11	9,4	1,9	546	4,3	93,5	359	4,1	61,5
Leverkusen	95	0,7	63	0,7	66,3	3	2,6	3,2	90	0,7	94,7	64	0,7	67,4
Kreise														
Städteregion Aachen	355	2,6	255	2,9	71,8	4	3,4	1,1	336	2,6	94,6	228	2,6	64,2
darunter Stadt Aachen	145	1,1	118	1,3	81,4	3	2,6	2,1	143	1,1	98,6	82	0,9	56,6
Düren	213	1,6	120	1,4	56,3	1	0,9	0,5	207	1,6	97,2	149	1,7	70,0
Rhein-Erft-Kreis	370	2,7	255	2,9	68,9	4	3,4	1,1	352	2,8	95,1	243	2,8	65,7
Euskirchen	206	1,5	149	1,7	72,3	1	0,9	0,5	191	1,5	92,7	138	1,6	67,0
Heinsberg	218	1,6	144	1,6	66,1	5	4,3	2,3	213	1,7	97,7	155	1,8	71,1
Oberbergischer Kreis	279	2,1	187	2,1	67,0	–	–	–	246	1,9	88,2	154	1,7	55,2
Rheinisch-Bergischer Kreis	179	1,3	130	1,5	72,6	4	3,4	2,2	174	1,4	97,2	107	1,2	59,8
Rhein-Sieg-Kreis	428	3,2	293	3,3	68,5	9	7,7	2,1	392	3,1	91,6	255	2,9	59,6
Regierungsbezirk Köln	3 100	23,0	2 118	23,9	68,3	44	37,6	1,4	2 910	22,9	93,9	1 954	22,2	63,0
davon														
kreisfreie Städte	852	6,3	585	6,6	68,7	16	13,7	1,9	799	6,3	93,8	525	6,0	61,6
Kreise	2 248	16,7	1 533	17,3	68,2	28	23,9	1,2	2 111	16,6	93,9	1 429	16,2	63,6
Kreisfreie Städte														
Bottrop	66	0,5	44	0,5	66,7	–	–	–	63	0,5	95,5	41	0,5	62,1
Gelsenkirchen	188	1,4	124	1,4	66,0	–	–	–	179	1,4	95,2	129	1,5	68,6
Münster	198	1,5	131	1,5	66,2	1	0,9	0,5	183	1,4	92,4	117	1,3	59,1

1) beurlaubte, langfristig erkrankte und freigestellte Lehrer/-innen

Noch: 4. Lehrergrunddaten 2013/14

Verwaltungsbezirk	Lehrer/-innen													
	ins- gesamt	in % aller Lehrer/ -innen	weiblich			ausländisch			darunter					
			Anzahl	in % aller Lehre- rinnen	in % von Spalte 1	Anzahl	in % aller Lehrer/ -innen	in % von Spalte 1	hauptamtlich/TV-L			vollzeitbeschäftigt		
									Anzahl	in % aller Lehrer/ -innen	in % von Spalte 1	Anzahl	in % aller Lehrer/ -innen	in % von Spalte 1
1	2	3	4	5	6	7	8	9	10	11	12	13	14	
Kreise														
Borken	545	4,0	356	4,0	65,3	2	1,7	0,4	521	4,1	95,6	364	4,1	66,8
Coesfeld	199	1,5	153	1,7	76,9	1	0,9	0,5	189	1,5	95,0	112	1,3	56,3
Recklinghausen	384	2,9	248	2,8	64,6	4	3,4	1,0	357	2,8	93,0	257	2,9	66,9
Steinfurt	592	4,4	404	4,6	68,2	1	0,9	0,2	547	4,3	92,4	363	4,1	61,3
Warendorf	331	2,5	230	2,6	69,5	1	0,9	0,3	312	2,5	94,3	191	2,2	57,7
Regierungsbezirk Münster	2 503	18,6	1 690	19,0	67,5	10	8,5	0,4	2 351	18,5	93,9	1 574	17,9	62,9
davon														
kreisfreie Städte	452	3,4	299	3,4	66,2	1	0,9	0,2	425	3,3	94,0	287	3,3	63,5
Kreise	2 051	15,2	1 391	15,7	67,8	9	7,7	0,4	1 926	15,1	93,9	1 287	14,6	62,7
Kreisfreie Stadt														
Bielefeld	194	1,4	127	1,4	65,5	1	0,9	0,5	185	1,5	95,4	134	1,5	69,1
Kreise														
Gütersloh	339	2,5	228	2,6	67,3	4	3,4	1,2	326	2,6	96,2	208	2,4	61,4
Herford	96	0,7	60	0,7	62,5	1	0,9	1,0	91	0,7	94,8	60	0,7	62,5
Höxter	113	0,8	70	0,8	61,9	–	–	–	108	0,8	95,6	80	0,9	70,8
Lippe	303	2,3	195	2,2	64,4	1	0,9	0,3	288	2,3	95,0	178	2,0	58,7
Minden-Lübbecke	221	1,6	139	1,6	62,9	3	2,6	1,4	217	1,7	98,2	147	1,7	66,5
Paderborn	303	2,3	196	2,2	64,7	1	0,9	0,3	285	2,2	94,1	170	1,9	56,1
Regierungsbezirk Detmold	1 569	11,7	1 015	11,4	64,7	11	9,4	0,7	1 500	11,8	95,6	977	11,1	62,3
davon														
kreisfreie Stadt	194	1,4	127	1,4	65,5	1	0,9	0,5	185	1,5	95,4	134	1,5	69,1
Kreise	1 375	10,2	888	10,0	64,6	10	8,5	0,7	1 315	10,3	95,6	843	9,6	61,3
Kreisfreie Städte														
Bochum	184	1,4	122	1,4	66,3	3	2,6	1,6	178	1,4	96,7	131	1,5	71,2
Dortmund	315	2,3	216	2,4	68,6	1	0,9	0,3	300	2,4	95,2	221	2,5	70,2
Hagen	167	1,2	104	1,2	62,3	2	1,7	1,2	161	1,3	96,4	123	1,4	73,7
Hamm	211	1,6	140	1,6	66,4	5	4,3	2,4	204	1,6	96,7	145	1,6	68,7
Herne	101	0,8	66	0,7	65,3	1	0,9	1,0	98	0,8	97,0	78	0,9	77,2
Kreise														
Ennepe-Ruhr-Kreis	182	1,4	120	1,4	65,9	–	–	–	175	1,4	96,2	125	1,4	68,7
Hochsauerlandkreis	368	2,7	239	2,7	64,9	2	1,7	0,5	345	2,7	93,8	238	2,7	64,7
Märkischer Kreis	410	3,0	261	2,9	63,7	5	4,3	1,2	389	3,1	94,9	278	3,2	67,8
Olpe	212	1,6	130	1,5	61,3	1	0,9	0,5	192	1,5	90,6	144	1,6	67,9
Siegen-Wittgenstein	284	2,1	175	2,0	61,6	1	0,9	0,4	257	2,0	90,5	199	2,3	70,1
Soest	332	2,5	227	2,6	68,4	1	0,9	0,3	311	2,4	93,7	213	2,4	64,2
Unna	264	2,0	163	1,8	61,7	–	–	–	240	1,9	90,9	172	2,0	65,2
Regierungsbezirk Arnsberg	3 030	22,5	1 963	22,1	64,8	22	18,8	0,7	2 850	22,4	94,1	2 067	23,5	68,2
davon														
kreisfreie Städte	978	7,3	648	7,3	66,3	12	10,3	1,2	941	7,4	96,2	698	7,9	71,4
Kreise	2 052	15,2	1 315	14,8	64,1	10	8,5	0,5	1 909	15,0	93,0	1 369	15,5	66,7
Nordrhein-Westfalen	13 461	100	8 875	100	65,9	117	100	0,9	12 724	100	94,5	8 813	100	65,5
davon														
kreisfreie Städte	4 395	32,6	2 911	32,8	66,2	49	41,9	1,1	4 182	32,9	95,2	3 000	34,0	68,3
Kreise	9 066	67,4	5 964	67,2	65,8	68	58,1	0,8	8 542	67,1	94,2	5 813	66,0	64,1
darunter langfristig abwesende Lehrer/-innen ¹⁾	366	2,7	282	3,2	77,0	2	1,7	0,5	364	2,9	99,5	238	2,7	65,0

Anmerkung Seite 51

5. Erteilte wöchentliche Unterrichtsstunden 2013/14

Verwaltungsbezirk	Erteilte wöchentliche Unterrichtsstunden													je 100 Schü- ler/ -innen
	der Lehrer/-innen										darunter Mehrarbeit			
	ins- gesamt	in % aller Stun- den	weiblich		davon									
			Anzahl	in % von Sp. 1	hauptamtlich/TV-L			na/nb/Nicht-TV-L			Anzahl	in % von Sp. 1	je Lehrer/ -in mit Mehrarbeit	
1	2	3	4	5	6	7	8	9	10	11	12	13	14	
Kreisfreie Städte														
Düsseldorf	5 866,2	2,2	3 787,5	64,6	5 727,9	97,6	21,3	138,3	2,4	8,6	6,0	0,1	2,0	179,1
Duisburg	5 501,2	2,0	3 754,8	68,3	5 463,8	99,3	18,9	37,3	0,7	9,3	–	–	–	234,0
Essen	4 603,1	1,7	3 044,1	66,1	4 597,7	99,9	21,4	5,3	0,1	1,3	–	–	–	227,1
Krefeld	3 653,0	1,4	2 457,0	67,3	3 653,0	100,0	22,4	–	–	–	–	–	–	212,6
Mönchengladbach	5 553,4	2,1	3 346,7	60,3	5 513,4	99,3	21,6	40,0	0,7	3,3	–	–	–	184,3
Mülheim an der Ruhr	1 558,0	0,6	948,0	60,8	1 550,0	99,5	20,9	8,0	0,5	1,6	–	–	–	215,8
Oberhausen	2 218,7	0,8	1 462,4	65,9	2 191,7	98,8	20,3	27,0	1,2	9,0	–	–	–	233,3
Remscheid	2 411,6	0,9	1 618,3	67,1	2 355,3	97,7	21,0	56,4	2,3	9,4	–	–	–	225,8
Solingen	2 108,0	0,8	1 469,0	69,7	2 072,0	98,3	18,8	36,0	1,7	9,0	–	–	–	179,9
Wuppertal	4 892,8	1,8	3 223,4	65,9	4 760,8	97,3	20,1	132,0	2,7	4,7	2,0	0	2,0	182,8
Kreise														
Kleve	6 897,1	2,6	3 901,4	56,6	6 752,1	97,9	21,6	145,0	2,1	8,1	4,0	0,1	2,0	165,7
Mettmann	5 468,5	2,0	3 786,1	69,2	5 361,2	98,0	18,9	107,3	2,0	8,9	2,0	0	2,0	206,2
Rhein-Kreis Neuss	4 795,9	1,8	3 037,8	63,3	4 704,6	98,1	19,4	91,4	1,9	4,6	4,0	0,1	4,0	185,3
Viersen	4 032,7	1,5	2 557,1	63,4	4 024,7	99,8	21,6	8,0	0,2	1,6	7,0	0,2	1,0	176,1
Wesel	5 144,4	1,9	3 031,7	58,9	5 113,4	99,4	20,0	31,0	0,6	7,8	6,0	0,1	3,0	189,1
Regierungsbezirk Düsseldorf	64 704,6	24,0	41 425,2	64,0	63 841,5	98,7	20,5	863,1	1,3	5,9	31,0	0	1,8	193,8
davon														
kreisfreie Städte	38 366,0	14,2	25 111,1	65,5	37 885,6	98,7	20,7	480,4	1,3	5,5	8,0	0	2,0	202,2
Kreise	26 338,6	9,8	16 314,1	61,9	25 956,0	98,5	20,3	382,7	1,5	6,5	23,0	0,1	1,8	182,7
Kreisfreie Städte														
Bonn	3 408,1	1,3	2 357,7	69,2	3 326,4	97,6	20,4	81,7	2,4	8,2	4,0	0,1	4,0	203,8
Köln	11 328,6	4,2	7 837,8	69,2	11 112,5	98,1	20,4	216,1	1,9	5,7	4,0	0	4,0	185,8
Leverkusen	1 998,0	0,7	1 379,0	69,0	1 956,0	97,9	21,7	42,0	2,1	8,4	–	–	–	179,5
Kreise														
Städteregion Aachen	7 818,0	2,9	5 545,0	70,9	7 690,0	98,4	22,9	128,0	1,6	6,7	8,0	0,1	2,0	223,1
darunter Stadt Aachen	2 920,0	1,1	2 366,0	81,0	2 905,0	99,5	20,3	15,0	0,5	7,5	–	–	–	202,2
Düren	4 771,0	1,8	2 696,0	56,5	4 722,0	99,0	22,8	49,0	1,0	8,2	11,0	0,2	2,2	192,8
Rhein-Erft-Kreis	7 630,0	2,8	5 243,0	68,7	7 516,0	98,5	21,4	114,0	1,5	6,3	–	–	–	183,1
Euskirchen	4 335,0	1,6	3 093,0	71,3	4 280,0	98,7	22,4	55,0	1,3	3,7	3,0	0,1	1,5	195,3
Heinsberg	4 661,4	1,7	3 007,0	64,5	4 614,8	99,0	21,7	46,7	1,0	9,3	–	–	–	203,4
Oberbergischer Kreis	5 338,1	2,0	3 517,7	65,9	5 124,7	96,0	20,8	213,3	4,0	6,5	1,0	0	1,0	211,7
Rheinisch-Bergischer Kreis	3 419,0	1,3	2 460,9	72,0	3 375,0	98,7	19,4	44,0	1,3	8,8	5,0	0,1	1,7	192,5
Rhein-Sieg-Kreis	7 889,4	2,9	5 380,0	68,2	7 617,4	96,6	19,4	272,0	3,4	7,6	10,0	0,1	1,7	180,8
Regierungsbezirk Köln	62 596,5	23,2	42 517,1	67,9	61 334,7	98,0	21,1	1 261,8	2,0	6,6	46,0	0,1	2,0	194,4
davon														
kreisfreie Städte	16 734,7	6,2	11 574,5	69,2	16 394,9	98,0	20,5	339,7	2,0	6,4	8,0	0	4,0	188,4
Kreise	45 861,8	17,0	30 942,6	67,5	44 939,8	98,0	21,3	922,0	2,0	6,7	38,0	0,1	1,8	196,7
Kreisfreie Städte														
Bottrop	1 280,0	0,5	823,0	64,3	1 270,0	99,2	20,2	10,0	0,8	3,3	5,0	0,4	1,7	180,0
Gelsenkirchen	3 777,4	1,4	2 448,7	64,8	3 682,4	97,5	20,6	95,0	2,5	10,6	–	–	–	198,5
Münster	3 892,8	1,4	2 462,4	63,3	3 729,4	95,8	20,4	163,3	4,2	10,9	–	–	–	226,2

Noch: **5. Erteilte wöchentliche Unterrichtsstunden 2013/14**

Verwaltungsbezirk	Erteilte wöchentliche Unterrichtsstunden													je 100 Schüler/ -innen
	der Lehrer/-innen										darunter Mehrarbeit			
	ins- gesamt	in % aller Stunden	weiblich		davon									
			Anzahl	in % von Sp. 1	hauptamtlich/TV-L			na/nb/Nicht-TV-L						
					Anzahl	in % von Sp. 1	je ha/ TV-L Lehrer/ -in	Anzahl	in % von Sp. 1	je na/nb/ Nicht- TV-L Lehrer/ -in	Anzahl	in % von Sp. 1	je Lehrer/ -in mit Mehrarbeit	
1	2	3	4	5	6	7	8	9	10	11	12	13	14	
Kreise														
Borken	11 356,0	4,2	7 390,9	65,1	11 242,7	99,0	21,6	113,3	1,0	4,7	3,0	0	1,5	162,0
Coesfeld	3 850,9	1,4	2 780,2	72,2	3 829,5	99,4	20,3	21,3	0,6	2,1	–	–	–	193,6
Recklinghausen	7 847,8	2,9	4 907,6	62,5	7 624,1	97,1	21,4	223,7	2,9	8,3	1,0	0	1,0	194,4
Steinfurt	11 667,4	4,3	8 041,9	68,9	11 437,7	98,0	20,9	229,7	2,0	5,1	1,0	0	1,0	205,6
Warendorf	6 629,0	2,5	4 536,0	68,4	6 519,0	98,3	20,9	110,0	1,7	5,8	–	–	–	166,9
Regierungsbezirk Münster	50 301,2	18,7	33 390,7	66,4	49 334,8	98,1	21,0	966,4	1,9	6,4	10,0	0	1,4	186,2
davon														
kreisfreie Städte	8 950,1	3,3	5 734,1	64,1	8 681,8	97,0	20,4	268,3	3,0	9,9	5,0	0,1	1,7	206,5
Kreise	41 351,1	15,4	27 656,6	66,9	40 653,0	98,3	21,1	698,1	1,7	5,6	5,0	0	1,3	182,3
Kreisfreie Stadt														
Bielefeld	3 706,9	1,4	2 414,5	65,1	3 645,5	98,3	19,7	61,3	1,7	6,8	–	–	–	211,5
Kreise														
Gütersloh	6 642,7	2,5	4 285,9	64,5	6 541,0	98,5	20,1	101,7	1,5	7,8	5,5	0,1	2,8	209,5
Herford	1 758,0	0,7	1 075,0	61,1	1 715,0	97,6	18,8	43,0	2,4	8,6	–	–	–	218,9
Höxter	2 339,4	0,9	1 405,1	60,1	2 282,8	97,6	21,1	56,7	2,4	11,3	–	–	–	180,1
Lippe	5 992,0	2,2	3 761,0	62,8	5 850,0	97,6	20,3	142,0	2,4	9,5	1,0	0	1,0	214,4
Minden-Lübbecke	4 458,0	1,7	2 802,0	62,9	4 426,0	99,3	20,4	32,0	0,7	8,0	–	–	–	194,3
Paderborn	5 952,5	2,2	3 677,1	61,8	5 826,2	97,9	20,4	126,3	2,1	7,0	–	–	–	201,8
Regierungsbezirk Detmold	30 849,5	11,5	19 420,6	63,0	30 286,5	98,2	20,2	563,1	1,8	8,2	6,5	0	2,2	204,8
davon														
kreisfreie Stadt	3 706,9	1,4	2 414,5	65,1	3 645,5	98,3	19,7	61,3	1,7	6,8	–	–	–	211,5
Kreise	27 142,6	10,1	17 006,1	62,7	26 640,9	98,2	20,3	501,7	1,8	8,4	6,5	0	2,2	203,9
Kreisfreie Städte														
Bochum	3 734,0	1,4	2 501,0	67,0	3 728,0	99,8	20,9	6,0	0,2	1,0	–	–	–	224,1
Dortmund	6 502,9	2,4	4 410,5	67,8	6 483,9	99,7	21,6	19,0	0,3	1,3	–	–	–	208,6
Hagen	3 227,1	1,2	1 981,0	61,4	3 178,1	98,5	19,7	49,0	1,5	8,2	–	–	–	185,5
Hamm	4 404,0	1,6	2 872,9	65,2	4 346,7	98,7	21,3	57,3	1,3	8,2	–	–	–	194,3
Herne	2 105,4	0,8	1 365,7	64,9	2 077,4	98,7	21,2	28,0	1,3	9,3	–	–	–	220,2
Kreise														
Ennepe-Ruhr-Kreis	3 814,2	1,4	2 454,5	64,4	3 752,8	98,4	21,4	61,3	1,6	8,8	–	–	–	203,5
Hochsauerlandkreis	7 681,6	2,9	5 078,4	66,1	7 472,2	97,3	21,7	209,4	2,7	9,1	2,0	0	2,0	167,5
Märkischer Kreis	8 100,2	3,0	5 117,3	63,2	7 958,8	98,3	20,5	141,3	1,7	6,7	–	–	–	205,6
Olpe	4 085,7	1,5	2 445,5	59,9	3 942,3	96,5	20,5	143,4	3,5	7,2	–	–	–	185,5
Siegen-Wittgenstein	5 238,9	1,9	2 979,3	56,9	5 014,5	95,7	19,5	224,4	4,3	8,3	1,0	0	1,0	193,3
Soest	6 701,3	2,5	4 510,1	67,3	6 574,2	98,1	21,1	127,1	1,9	6,1	–	–	–	168,3
Unna	5 339,6	2,0	3 380,8	63,3	5 242,9	98,2	21,8	96,7	1,8	4,0	–	–	–	202,1
Regierungsbezirk Arnsberg	60 934,8	22,6	39 096,9	64,2	59 771,9	98,1	21,0	1 162,9	1,9	6,5	3,0	0	1,5	192,3
davon														
kreisfreie Städte	19 973,5	7,4	13 131,1	65,7	19 814,1	99,2	21,1	159,3	0,8	4,3	–	–	–	204,9
Kreise	40 961,4	15,2	25 965,8	63,4	39 957,8	97,5	20,9	1 003,6	2,5	7,0	3,0	0	1,5	186,7
Nordrhein-Westfalen	269 386,6	100	175 850,5	65,3	264 569,4	98,2	20,8	4 817,2	1,8	6,5	96,5	0	1,9	193,3
davon														
kreisfreie Städte	87 731,1	32,6	57 965,3	66,1	86 421,9	98,5	20,7	1 309,2	1,5	6,1	21,0	0	2,3	200,8
Kreise	181 655,5	67,4	117 885,2	64,9	178 147,5	98,1	20,9	3 508,1	1,9	6,7	75,5	0	1,8	189,9

Volksschulen

Volksschulen

1. Schuleckdaten 2013/14

Verwaltungsbezirk	Schulen	Klassen	Schüler/-innen									
			ins- gesamt	weiblich		ausländisch			Aussiedler/-innen		je Klasse	je Lehrer/ -in ¹⁾
				Anzahl	in % von Spalte 3	zu- sammen	in % von Spalte 3	weiblich	Anzahl	in % von Spalte 3		
Kreisfreie Stadt Wuppertal	1	15	356	170	47,8	16	4,5	7	-	-	23,7	10,5
Regierungsbezirk Düsseldorf	1	15	356	170	47,8	16	4,5	7	-	-	23,7	10,5
davon kreisfreie Stadt	1	15	356	170	47,8	16	4,5	7	-	-	23,7	10,5
Nordrhein-Westfalen	1	15	356	170	47,8	16	4,5	7	-	-	23,7	10,5
davon kreisfreie Stadt	1	15	356	170	47,8	16	4,5	7	-	-	23,7	10,5

1) hauptamtliche/TV-L sowie nebenamtliche/nebenberufliche und Nicht-TV-L Lehrer/-innen

Volksschulen

2. Verteilung der Schülerpopulation 2013/14

Verwaltungsbezirk	a = Zusammen b = weiblich c = Ausländer/-innen zusammen d = Ausländerinnen	Schüler/-innen														
		davon im Schuljahrgang / in der Bildungsstufe													ins- gesamt	
		EP	1E	2E	3	4	Primar- stufe	5	6	7	8	9	10	ohne Jahr- gang		Sekun- dar- stufe I
Kreisfreie Stadt Wuppertal	a	-	27	24	29	26	106	27	28	39	49	57	50	-	250	356
	b	-	14	16	15	9	54	12	10	22	26	21	25	-	116	170
	c	-	1	-	-	1	2	1	3	-	1	4	5	-	14	16
	d	-	-	-	-	-	-	1	1	-	-	2	3	-	7	7
Regierungsbezirk Düsseldorf	a	-	27	24	29	26	106	27	28	39	49	57	50	-	250	356
	b	-	14	16	15	9	54	12	10	22	26	21	25	-	116	170
	c	-	1	-	-	1	2	1	3	-	1	4	5	-	14	16
	d	-	-	-	-	-	-	1	1	-	-	2	3	-	7	7
davon kreisfreie Stadt	a	-	27	24	29	26	106	27	28	39	49	57	50	-	250	356
	b	-	14	16	15	9	54	12	10	22	26	21	25	-	116	170
	c	-	1	-	-	1	2	1	3	-	1	4	5	-	14	16
	d	-	-	-	-	-	-	1	1	-	-	2	3	-	7	7
Nordrhein-Westfalen	a	-	27	24	29	26	106	27	28	39	49	57	50	-	250	356
	b	-	14	16	15	9	54	12	10	22	26	21	25	-	116	170
	c	-	1	-	-	1	2	1	3	-	1	4	5	-	14	16
	d	-	-	-	-	-	-	1	1	-	-	2	3	-	7	7
davon kreisfreie Stadt	a	-	27	24	29	26	106	27	28	39	49	57	50	-	250	356
	b	-	14	16	15	9	54	12	10	22	26	21	25	-	116	170
	c	-	1	-	-	1	2	1	3	-	1	4	5	-	14	16
	d	-	-	-	-	-	-	1	1	-	-	2	3	-	7	7

3. Schulabgänger/-innen im Abgangsjahr 2013

Verwaltungsbezirk a = Zusammen b = weiblich c = Ausländer/-innen zusammen d = Ausländerinnen		Schulabgänger/-innen						insgesamt	
		mit Hauptschulabschluss nach Jahrgang 09		mit Hauptschul- abschluss nach Jahrgang 10	mit mittlerem Schulabschluss (Fachoberschulreife)		ohne Hauptschul- abschluss		
		zusammen	darunter mit Qualifikation		zusammen	darunter mit Qualifikation			
Kreisfreie Stadt Wuppertal		a	1	–	29	25	16	5	60
		b	–	–	9	15	9	1	25
		c	–	–	2	2	–	–	4
		d	–	–	1	–	–	–	1
Regierungsbezirk Düsseldorf		a	1	–	29	25	16	5	60
		b	–	–	9	15	9	1	25
		c	–	–	2	2	–	–	4
		d	–	–	1	–	–	–	1
davon									
kreisfreie Stadt		a	1	–	29	25	16	5	60
		b	–	–	9	15	9	1	25
		c	–	–	2	2	–	–	4
		d	–	–	1	–	–	–	1
Nordrhein-Westfalen		a	1	–	29	25	16	5	60
		b	–	–	9	15	9	1	25
		c	–	–	2	2	–	–	4
		d	–	–	1	–	–	–	1
davon									
kreisfreie Stadt		a	1	–	29	25	16	5	60
		b	–	–	9	15	9	1	25
		c	–	–	2	2	–	–	4
		d	–	–	1	–	–	–	1

Volksschulen

4. Lehrergrunddaten 2013/14

Verwaltungsbezirk	Lehrer/-innen													
	ins-gesamt	in % aller Lehrer/-innen	weiblich			ausländisch			darunter					
			Anzahl	in % aller Lehrerinnen	in % von Spalte 1	Anzahl	in % aller Lehrer/-innen	in % von Spalte 1	hauptamtlich/TV-L			vollzeitbeschäftigt		
									Anzahl	in % aller Lehrer/-innen	in % von Spalte 1	Anzahl	in % aller Lehrer/-innen	in % von Spalte 1
1	2	3	4	5	6	7	8	9	10	11	12	13	14	
Kreisfreie Stadt Wuppertal	34	100,0	22	100,0	64,7	-	-	-	31	100,0	91,2	18	100,0	52,9
Regierungsbezirk Düsseldorf	34	100,0	22	100,0	64,7	-	-	-	31	100,0	91,2	18	100,0	52,9
davon kreisfreie Stadt	34	100,0	22	100,0	64,7	-	-	-	31	100,0	91,2	18	100,0	52,9
Nordrhein-Westfalen	34	100	22	100	64,7	-	-	-	31	100	91,2	18	100	52,9
davon kreisfreie Stadt	34	100,0	22	100,0	64,7	-	-	-	31	100,0	91,2	18	100,0	52,9
darunter langfristig abwesende Lehrer/-innen ¹⁾	-	-	-	-	-	-	-	-	-	-	-	-	-	-

1) beurlaubte, langfristig erkrankte und freigestellte Lehrer/-innen

Volksschulen

5. Erteilte wöchentliche Unterrichtsstunden 2013/14

Verwaltungsbezirk	Erteilte wöchentliche Unterrichtsstunden													
	der Lehrer/-innen													je 100 Schüler/-innen
	ins-gesamt	in % aller Stunden	weiblich		davon						darunter Mehrarbeit			
			Anzahl	in % von Spalte 1	hauptamtlich/TV-L			na/nb/Nicht-TV-L			Anzahl	in % von Spalte 1	je Lehrer/-in mit Mehrarbeit	
					Anzahl	in % von Spalte 1	je ha/TV-L Lehrer/-in	Anzahl	in % von Spalte 1	je na/nb/Nicht-TV-L Lehrer/-in				
1	2	3	4	5	6	7	8	9	10	11	12	13	14	
Kreisfreie Stadt Wuppertal	528,0	100,0	357,0	67,6	512,0	97,0	16,5	16,0	3,0	5,3	-	-	-	148,3
Regierungsbezirk Düsseldorf	528,0	100,0	357,0	67,6	512,0	97,0	16,5	16,0	3,0	5,3	-	-	-	148,3
davon kreisfreie Stadt	528,0	100,0	357,0	67,6	512,0	97,0	16,5	16,0	3,0	5,3	-	-	-	148,3
Nordrhein-Westfalen	528,0	100	357,0	67,6	512,0	97,0	16,5	16,0	3,0	5,3	-	-	-	148,3
davon kreisfreie Stadt	528,0	100,0	357,0	67,6	512,0	97,0	16,5	16,0	3,0	5,3	-	-	-	148,3

Realschulen

1. Schuleckdaten 2013/14

Verwaltungsbezirk	Schulen	Klassen	Schüler/-innen									je Klasse	je Lehrer/-in ¹⁾
			ins-gesamt	weiblich		ausländisch			Aussiedler/-innen				
				Anzahl	in % von Spalte 3	zu-sammen	in % von Spalte 3	weiblich	Anzahl	in % von Spalte 3			
1	2	3	4	5	6	7	8	9	10	11	12		
Kreisfreie Städte													
Düsseldorf	13	243	6 755	3 113	46,1	1 341	19,9	651	18	0,3	27,8	16,2	
Duisburg	9	190	4 834	2 336	48,3	951	19,7	488	4	0,1	25,4	15,0	
Essen	14	266	7 219	3 386	46,9	844	11,7	389	5	0,1	27,1	16,1	
Krefeld	5	107	2 829	1 350	47,7	380	13,4	205	28	1,0	26,4	14,1	
Mönchengladbach	4	95	2 533	1 230	48,6	245	9,7	114	9	0,4	26,7	15,3	
Mülheim an der Ruhr	3	73	2 078	980	47,2	245	11,8	124	14	0,7	28,5	14,0	
Oberhausen	3	80	2 255	1 087	48,2	242	10,7	117	1	0	28,2	16,2	
Remscheid	2	49	1 309	609	46,5	113	8,6	50	16	1,2	26,7	17,7	
Solingen	3	73	1 956	963	49,2	312	16,0	161	2	0,1	26,8	15,5	
Wuppertal	9	163	4 347	2 094	48,2	758	17,4	388	75	1,7	26,7	16,2	
Kreise													
Kleve	10	222	6 182	3 147	50,9	270	4,4	145	33	0,5	27,8	16,4	
Mettmann	18	304	8 181	4 190	51,2	664	8,1	321	83	1,0	26,9	14,8	
Rhein-Kreis Neuss	14	247	6 827	3 207	47,0	665	9,7	340	8	0,1	27,6	15,8	
Viersen	8	164	4 463	2 047	45,9	172	3,9	78	103	2,3	27,2	15,2	
Wesel	15	236	6 393	3 175	49,7	324	5,1	171	27	0,4	27,1	15,1	
Regierungsbezirk Düsseldorf	130	2 512	68 161	32 914	48,3	7 526	11,0	3 742	426	0,6	27,1	15,5	
davon													
kreisfreie Städte	65	1 339	36 115	17 148	47,5	5 431	15,0	2 687	172	0,5	27,0	15,6	
Kreise	65	1 173	32 046	15 766	49,2	2 095	6,5	1 055	254	0,8	27,3	15,4	
Kreisfreie Städte													
Bonn	9	141	3 832	1 732	45,2	538	14,0	271	59	1,5	27,2	14,7	
Köln	25	465	12 397	5 974	48,2	2 863	23,1	1 402	34	0,3	26,7	14,8	
Leverkusen	3	87	2 480	1 190	48,0	236	9,5	127	13	0,5	28,5	15,4	
Kreise													
Städteregion Aachen	14	255	6 974	3 487	50,0	717	10,3	369	70	1,0	27,3	14,8	
darunter Stadt Aachen	4	66	1 736	831	47,9	295	17,0	163	36	2,1	26,3	3,7	
Düren	9	136	3 570	1 828	51,2	262	7,3	134	26	0,7	26,3	15,7	
Rhein-Erft-Kreis	15	318	8 762	4 461	50,9	685	7,8	351	62	0,7	27,6	16,0	
Euskirchen	8	137	3 864	1 876	48,6	118	3,1	55	114	3,0	28,2	15,3	
Heinsberg	8	166	4 563	2 228	48,8	271	5,9	153	129	2,8	27,5	16,8	
Oberbergischer Kreis	14	217	5 779	2 835	49,1	246	4,3	128	161	2,8	26,6	15,9	
Rheinisch-Bergischer Kreis	11	181	4 917	2 269	46,1	235	4,8	123	18	0,4	27,2	15,7	
Rhein-Sieg-Kreis	18	321	8 748	4 290	49,0	627	7,2	317	261	3,0	27,3	15,0	
Regierungsbezirk Köln	134	2 424	65 886	32 170	48,8	6 798	10,3	3 430	947	1,4	27,2	15,4	
davon													
kreisfreie Städte	37	693	18 709	8 896	47,5	3 637	19,4	1 800	106	0,6	27,0	14,9	
Kreise	97	1 731	47 177	23 274	49,3	3 161	6,7	1 630	841	1,8	27,3	15,5	
Kreisfreie Städte													
Bottrop	3	60	1 654	826	49,9	254	15,4	132	–	–	27,6	14,8	
Gelsenkirchen	6	112	3 073	1 546	50,3	532	17,3	275	34	1,1	27,4	15,0	
Münster	9	146	4 067	1 885	46,3	284	7,0	137	81	2,0	27,9	13,6	

1) hauptamtliche/TV-L sowie nebenamtliche/nebenberufliche und Nicht-TV-L Lehrer/-innen

Noch: 1. Schuleckdaten 2013/14

Verwaltungsbezirk	Schulen	Klassen	Schüler/-innen									je Klasse	je Lehrer/-in ¹⁾
			ins-gesamt	weiblich		ausländisch			Aussiedler/-innen				
				Anzahl	in % von Spalte 3	zu-sammen	in % von Spalte 3	weiblich	Anzahl	in % von Spalte 3			
											3		
1	2	3	4	5	6	7	8	9	10	11	12		
Kreise													
Borken	17	335	9 171	4 660	50,8	253	2,8	130	121	1,3	27,4	15,9	
Coesfeld	10	168	4 590	2 190	47,7	101	2,2	48	167	3,6	27,3	13,7	
Recklinghausen	22	402	10 972	5 497	50,1	789	7,2	414	97	0,9	27,3	15,2	
Steinfurt	20	404	10 918	5 281	48,4	273	2,5	132	283	2,6	27,0	15,8	
Warendorf	11	188	5 117	2 489	48,6	325	6,4	174	151	3,0	27,2	15,4	
Regierungsbezirk Münster	98	1 815	49 562	24 374	49,2	2 811	5,7	1 442	934	1,9	27,3	15,1	
davon													
kreisfreie Städte	18	318	8 794	4 257	48,4	1 070	12,2	544	115	1,3	27,7	14,3	
Kreise	80	1 497	40 768	20 117	49,3	1 741	4,3	898	819	2,0	27,2	15,3	
Kreisfreie Stadt													
Bielefeld	10	196	5 532	2 662	48,1	610	11,0	297	349	6,3	28,2	14,4	
Kreise													
Gütersloh	13	273	7 478	3 639	48,7	411	5,5	208	150	2,0	27,4	15,2	
Herford	10	180	4 952	2 393	48,3	239	4,8	131	164	3,3	27,5	15,3	
Höxter	10	180	4 563	2 194	48,1	78	1,7	41	379	8,3	25,4	15,3	
Lippe	12	212	5 679	2 694	47,4	287	5,1	148	225	4,0	26,8	15,2	
Minden-Lübbecke	11	206	5 429	2 600	47,9	255	4,7	127	296	5,5	26,4	15,3	
Paderborn	12	228	6 345	3 082	48,6	176	2,8	75	110	1,7	27,8	15,2	
Regierungsbezirk Detmold	78	1 475	39 978	19 264	48,2	2 056	5,1	1 027	1 673	4,2	27,1	15,1	
davon													
kreisfreie Stadt	10	196	5 532	2 662	48,1	610	11,0	297	349	6,3	28,2	14,4	
Kreise	68	1 279	34 446	16 602	48,2	1 446	4,2	730	1 324	3,8	26,9	15,2	
Kreisfreie Städte													
Bochum	8	137	3 836	1 758	45,8	375	9,8	170	13	0,3	28,0	15,2	
Dortmund	14	290	7 962	4 014	50,4	1 070	13,4	553	79	1,0	27,5	15,4	
Hagen	7	96	2 642	1 282	48,5	329	12,5	156	12	0,5	27,5	14,9	
Hamm	6	123	3 422	1 729	50,5	291	8,5	153	81	2,4	27,8	15,7	
Herne	4	86	2 423	1 211	50,0	325	13,4	181	–	–	28,2	16,4	
Kreise													
Ennepe-Ruhr-Kreis	11	166	4 364	2 043	46,8	347	8,0	164	41	0,9	26,3	14,8	
Hochsauerlandkreis	12	211	5 890	2 836	48,1	213	3,6	107	51	0,9	27,9	16,3	
Märkischer Kreis	17	298	7 982	3 812	47,8	681	8,5	360	290	3,6	26,8	17,1	
Olpe	7	99	2 669	1 285	48,1	133	5,0	58	9	0,3	27,0	16,1	
Siegen-Wittgenstein	15	223	5 751	2 769	48,1	350	6,1	179	150	2,6	25,8	15,2	
Soest	12	204	5 455	2 650	48,6	336	6,2	164	245	4,5	26,7	14,6	
Unna	13	227	5 964	2 865	48,0	432	7,2	207	125	2,1	26,3	16,2	
Regierungsbezirk Arnsberg	126	2 160	58 360	28 254	48,4	4 882	8,4	2 452	1 096	1,9	27,0	15,7	
davon													
kreisfreie Städte	39	732	20 285	9 994	49,3	2 390	11,8	1 213	185	0,9	27,7	15,5	
Kreise	87	1 428	38 075	18 260	48,0	2 492	6,5	1 239	911	2,4	26,7	15,8	
Nordrhein-Westfalen	566	10 386	281 947	136 976	48,6	24 073	8,5	12 093	5 076	1,8	27,1	15,4	
davon													
kreisfreie Städte	169	3 278	89 435	42 957	48,0	13 138	14,7	6 541	927	1,0	27,3	15,2	
Kreise	397	7 108	192 512	94 019	48,8	10 935	5,7	5 552	4 149	2,2	27,1	15,5	

Anmerkung Seite 60

2. Verteilung der Schülerpopulation 2013/14

Verwaltungsbezirk a = Zusammen b = weiblich c = Ausländer/-innen zusammen d = Ausländerinnen		Schüler/-innen							
		davon im Schuljahrgang						ohne Jahrgang	insgesamt
		05	06	07	08	09	10		
Kreisfreie Städte									
Düsseldorf	a	1 077	1 097	1 133	1 160	1 190	1 098	–	6 755
	b	501	507	538	540	534	493	–	3 113
	c	168	161	203	279	259	271	–	1 341
	d	80	67	104	147	116	137	–	651
Duisburg	a	729	750	824	797	852	882	–	4 834
	b	360	342	389	403	403	439	–	2 336
	c	104	149	127	181	189	201	–	951
	d	62	69	71	95	96	95	–	488
Essen	a	1 102	1 063	1 272	1 272	1 243	1 267	–	7 219
	b	512	510	586	596	592	590	–	3 386
	c	159	104	107	158	158	158	–	844
	d	73	51	38	77	78	72	–	389
Krefeld	a	307	492	522	520	508	477	3	2 829
	b	146	229	231	249	260	233	2	1 350
	c	36	41	62	81	78	82	–	380
	d	20	23	29	47	44	42	–	205
Mönchengladbach	a	400	392	418	421	470	432	–	2 533
	b	185	194	188	229	217	217	–	1 230
	c	30	21	33	56	56	49	–	245
	d	11	11	14	24	30	24	–	114
Mülheim an der Ruhr	a	311	353	374	354	345	341	–	2 078
	b	148	165	172	167	162	166	–	980
	c	43	20	38	36	56	52	–	245
	d	20	13	22	22	24	23	–	124
Oberhausen	a	349	342	381	370	406	407	–	2 255
	b	169	171	167	172	208	200	–	1 087
	c	22	16	24	52	63	65	–	242
	d	9	8	13	23	33	31	–	117
Remscheid	a	213	223	233	231	208	201	–	1 309
	b	102	109	98	109	98	93	–	609
	c	10	9	11	28	27	28	–	113
	d	2	6	3	10	11	18	–	50
Solingen	a	274	331	343	333	340	334	1	1 956
	b	141	178	175	143	176	149	1	963
	c	42	40	45	55	71	59	–	312
	d	23	22	23	25	39	29	–	161
Wuppertal	a	663	725	746	745	748	715	5	4 347
	b	315	310	380	367	349	372	1	2 094
	c	86	108	105	143	160	156	–	758
	d	53	52	53	68	73	89	–	388
Kreise									
Kleve	a	853	884	1 066	1 120	1 141	1 118	–	6 182
	b	431	438	522	600	584	572	–	3 147
	c	42	34	59	40	55	40	–	270
	d	24	16	29	20	34	22	–	145
Mettmann	a	1 137	1 237	1 470	1 459	1 476	1 399	3	8 181
	b	594	674	720	715	744	743	–	4 190
	c	59	73	97	128	160	146	1	664
	d	32	33	45	59	75	77	–	321

Noch: 2. Verteilung der Schülerpopulation 2013/14

Verwaltungsbezirk a = Zusammen b = weiblich c = Ausländer/-innen zusammen d = Ausländerinnen		Schüler/-innen							
		davon im Schuljahrgang						ohne Jahrgang	insgesamt
		05	06	07	08	09	10		
Noch: Kreise									
Rhein-Kreis Neuss	a	722	1 021	1 187	1 341	1 266	1 272	18	6 827
	b	307	439	538	647	619	649	8	3 207
	c	47	77	71	150	137	183	–	665
	d	22	33	34	80	70	101	–	340
Viersen									
	a	526	644	779	804	879	830	1	4 463
	b	224	320	368	349	402	383	1	2 047
	c	19	18	23	32	39	41	–	172
	d	5	8	11	12	17	25	–	78
Wesel									
	a	627	921	1 179	1 161	1 268	1 237	–	6 393
	b	323	461	585	561	620	625	–	3 175
	c	18	29	47	55	93	82	–	324
	d	8	11	21	28	44	59	–	171
Regierungsbezirk Düsseldorf									
	a	9 290	10 475	11 927	12 088	12 340	12 010	31	68 161
	b	4 458	5 047	5 657	5 847	5 968	5 924	13	32 914
	c	885	900	1 052	1 474	1 601	1 613	1	7 526
	d	444	423	510	737	784	844	–	3 742
davon kreisfreie Städte									
	a	5 425	5 768	6 246	6 203	6 310	6 154	9	36 115
	b	2 579	2 715	2 924	2 975	2 999	2 952	4	17 148
	c	700	669	755	1 069	1 117	1 121	–	5 431
	d	353	322	370	538	544	560	–	2 687
Kreise									
	a	3 865	4 707	5 681	5 885	6 030	5 856	22	32 046
	b	1 879	2 332	2 733	2 872	2 969	2 972	9	15 766
	c	185	231	297	405	484	492	1	2 095
	d	91	101	140	199	240	284	–	1 055
Kreisfreie Städte									
Bonn									
	a	573	586	598	674	715	686	–	3 832
	b	247	278	279	292	336	300	–	1 732
	c	52	85	71	93	126	111	–	538
	d	23	45	30	47	65	61	–	271
Köln									
	a	1 928	1 908	2 221	2 076	2 149	2 115	–	12 397
	b	895	906	1 109	981	1 063	1 020	–	5 974
	c	271	325	483	540	644	600	–	2 863
	d	131	154	248	245	326	298	–	1 402
Leverkusen									
	a	394	414	432	403	414	423	–	2 480
	b	186	207	204	192	210	191	–	1 190
	c	21	25	29	53	56	52	–	236
	d	12	12	18	23	38	24	–	127
Kreise									
Städteregion Aachen									
	a	846	1 011	1 262	1 302	1 321	1 232	–	6 974
	b	444	453	641	673	633	643	–	3 487
	c	44	65	73	163	200	172	–	717
	d	24	28	45	86	103	83	–	369
darunter Stadt Aachen									
	a	218	237	261	337	367	316	–	1 736
	b	105	81	141	160	179	165	–	831
	c	21	29	22	66	92	65	–	295
	d	13	15	12	32	53	38	–	163
Düren									
	a	330	385	655	727	762	711	–	3 570
	b	190	223	319	360	380	356	–	1 828
	c	27	18	56	53	53	55	–	262
	d	15	7	30	28	30	24	–	134

Noch: 2. Verteilung der Schülerpopulation 2013/14

Verwaltungsbezirk a = Zusammen b = weiblich c = Ausländer/-innen zusammen d = Ausländerinnen		Schüler/-innen							ohne Jahrgang	insgesamt
		davon im Schuljahrgang								
		05	06	07	08	09	10			
Noch: Kreise										
Rhein-Erft-Kreis	a	1 455	1 364	1 497	1 421	1 527	1 498	–	8 762	
	b	737	716	748	719	776	765	–	4 461	
	c	83	76	84	118	163	161	–	685	
	d	47	39	41	61	81	82	–	351	
Euskirchen	a	496	640	704	670	657	697	–	3 864	
	b	237	302	338	327	337	335	–	1 876	
	c	18	20	16	20	15	29	–	118	
	d	10	9	5	9	7	15	–	55	
Heinsberg	a	642	636	731	817	899	838	–	4 563	
	b	330	300	356	387	425	430	–	2 228	
	c	35	36	37	48	56	59	–	271	
	d	16	19	24	32	28	34	–	153	
Oberbergischer Kreis	a	702	785	1 015	999	1 132	1 146	–	5 779	
	b	342	352	507	478	546	610	–	2 835	
	c	24	36	36	40	48	62	–	246	
	d	13	18	20	20	21	36	–	128	
Rheinisch-Bergischer Kreis	a	681	716	839	902	874	905	–	4 917	
	b	331	314	400	396	390	438	–	2 269	
	c	25	23	32	39	52	64	–	235	
	d	16	11	18	16	31	31	–	123	
Rhein-Sieg-Kreis	a	730	1 096	1 594	1 781	1 806	1 741	–	8 748	
	b	371	525	789	879	858	868	–	4 290	
	c	53	53	96	124	169	132	–	627	
	d	27	20	57	64	82	67	–	317	
Regierungsbezirk Köln	a	8 777	9 541	11 548	11 772	12 256	11 992	–	65 886	
	b	4 310	4 576	5 690	5 684	5 954	5 956	–	32 170	
	c	653	762	1 013	1 291	1 582	1 497	–	6 798	
	d	334	362	536	631	812	755	–	3 430	
davon										
kreisfreie Städte	a	2 895	2 908	3 251	3 153	3 278	3 224	–	18 709	
	b	1 328	1 391	1 592	1 465	1 609	1 511	–	8 896	
	c	344	435	583	686	826	763	–	3 637	
	d	166	211	296	315	429	383	–	1 800	
Kreise	a	5 882	6 633	8 297	8 619	8 978	8 768	–	47 177	
	b	2 982	3 185	4 098	4 219	4 345	4 445	–	23 274	
	c	309	327	430	605	756	734	–	3 161	
	d	168	151	240	316	383	372	–	1 630	
Kreisfreie Städte										
Bottrop	a	254	253	300	272	300	275	–	1 654	
	b	149	119	146	133	148	131	–	826	
	c	4	20	58	59	57	56	–	254	
	d	4	11	32	34	28	23	–	132	
Gelsenkirchen	a	419	483	555	548	507	558	3	3 073	
	b	199	245	268	286	247	299	2	1 546	
	c	50	54	69	104	115	140	–	532	
	d	21	25	41	59	53	76	–	275	
Münster	a	591	548	683	736	765	744	–	4 067	
	b	278	251	321	345	345	345	–	1 885	
	c	33	52	41	43	70	45	–	284	
	d	17	24	16	24	32	24	–	137	

Noch: 2. Verteilung der Schülerpopulation 2013/14

Verwaltungsbezirk a = Zusammen b = weiblich c = Ausländer/-innen zusammen d = Ausländerinnen		Schüler/-innen							insgesamt
		davon im Schuljahrgang						ohne Jahrgang	
		05	06	07	08	09	10		
Kreise									
Borken	a	881	1 548	1 633	1 607	1 810	1 692	–	9 171
	b	484	760	836	822	877	881	–	4 660
	c	26	41	42	50	49	45	–	253
	d	13	19	22	29	19	28	–	130
Coesfeld	a	629	622	702	857	872	906	2	4 590
	b	290	295	337	413	408	446	1	2 190
	c	14	22	17	15	18	15	–	101
	d	5	8	11	10	7	7	–	48
Recklinghausen	a	1 700	1 747	1 894	1 930	1 895	1 805	1	10 972
	b	833	856	937	989	920	961	1	5 497
	c	74	82	92	151	200	190	–	789
	d	34	47	45	73	101	114	–	414
Steinfurt	a	1 554	1 658	1 829	1 864	2 028	1 982	3	10 918
	b	753	788	898	857	998	985	2	5 281
	c	35	41	43	49	49	56	–	273
	d	17	25	22	20	26	22	–	132
Warendorf	a	205	551	1 042	1 060	1 129	1 130	–	5 117
	b	97	281	512	509	541	549	–	2 489
	c	4	9	54	62	110	86	–	325
	d	1	4	30	31	61	47	–	174
Regierungsbezirk Münster	a	6 233	7 410	8 638	8 874	9 306	9 092	9	49 562
	b	3 083	3 595	4 255	4 354	4 484	4 597	6	24 374
	c	240	321	416	533	668	633	–	2 811
	d	112	163	219	280	327	341	–	1 442
davon									
kreisfreie Städte	a	1 264	1 284	1 538	1 556	1 572	1 577	3	8 794
	b	626	615	735	764	740	775	2	4 257
	c	87	126	168	206	242	241	–	1 070
	d	42	60	89	117	113	123	–	544
Kreise	a	4 969	6 126	7 100	7 318	7 734	7 515	6	40 768
	b	2 457	2 980	3 520	3 590	3 744	3 822	4	20 117
	c	153	195	248	327	426	392	–	1 741
	d	70	103	130	163	214	218	–	898
Kreisfreie Stadt									
Bielefeld	a	928	915	947	886	896	956	4	5 532
	b	398	446	442	454	466	456	–	2 662
	c	79	82	80	104	140	124	1	610
	d	32	34	43	54	77	57	–	297
Kreise									
Gütersloh	a	597	1 151	1 432	1 449	1 463	1 386	–	7 478
	b	299	537	672	723	697	711	–	3 639
	c	45	61	59	72	88	86	–	411
	d	17	30	30	40	44	47	–	208
Herford	a	759	715	823	859	871	925	–	4 952
	b	384	310	376	415	446	462	–	2 393
	c	25	38	32	35	64	45	–	239
	d	16	20	15	17	38	25	–	131
Höxter	a	493	765	759	810	903	833	–	4 563
	b	233	379	355	387	436	404	–	2 194
	c	14	9	4	14	18	19	–	78
	d	7	4	2	10	6	12	–	41

Noch: 2. Verteilung der Schülerpopulation 2013/14

Verwaltungsbezirk a = Zusammen b = weiblich c = Ausländer/-innen zusammen d = Ausländerinnen		Schüler/-innen							ohne Jahrgang	insgesamt
		davon im Schuljahrgang								
		05	06	07	08	09	10			
Noch: Kreise										
Lippe	a	741	839	924	997	1 127	1 051	–	5 679	
	b	342	381	459	467	537	508	–	2 694	
	c	21	35	32	52	74	73	–	287	
	d	13	20	15	26	42	32	–	148	
Minden-Lübbecke										
	a	560	785	981	969	1 058	1 076	–	5 429	
	b	252	395	462	484	500	507	–	2 600	
	c	24	42	33	45	59	52	–	255	
	d	8	19	21	30	29	20	–	127	
Paderborn										
	a	816	979	1 180	1 120	1 149	1 101	–	6 345	
	b	398	466	585	544	549	540	–	3 082	
	c	22	20	27	29	42	36	–	176	
	d	9	9	13	13	22	9	–	75	
Regierungsbezirk Detmold										
	a	4 894	6 149	7 046	7 090	7 467	7 328	4	39 978	
	b	2 306	2 914	3 351	3 474	3 631	3 588	–	19 264	
	c	230	287	267	351	485	435	1	2 056	
	d	102	136	139	190	258	202	–	1 027	
davon kreisfreie Stadt										
	a	928	915	947	886	896	956	4	5 532	
	b	398	446	442	454	466	456	–	2 662	
	c	79	82	80	104	140	124	1	610	
	d	32	34	43	54	77	57	–	297	
Kreise										
	a	3 966	5 234	6 099	6 204	6 571	6 372	–	34 446	
	b	1 908	2 468	2 909	3 020	3 165	3 132	–	16 602	
	c	151	205	187	247	345	311	–	1 446	
	d	70	102	96	136	181	145	–	730	
Kreisfreie Städte										
Bochum										
	a	506	526	663	686	724	731	–	3 836	
	b	240	225	308	321	325	339	–	1 758	
	c	43	46	55	64	85	82	–	375	
	d	19	16	30	34	39	32	–	170	
Dortmund										
	a	1 226	1 263	1 431	1 321	1 360	1 360	1	7 962	
	b	612	635	727	616	700	723	1	4 014	
	c	126	117	149	202	253	223	–	1 070	
	d	69	59	77	98	126	124	–	553	
Hagen										
	a	409	422	446	451	458	454	2	2 642	
	b	192	195	225	235	205	229	1	1 282	
	c	23	30	33	52	101	90	–	329	
	d	7	12	17	26	42	52	–	156	
Hamm										
	a	529	562	587	577	560	607	–	3 422	
	b	252	280	302	307	269	319	–	1 729	
	c	20	22	36	77	68	68	–	291	
	d	9	11	24	37	33	39	–	153	
Herne										
	a	427	414	407	374	384	417	–	2 423	
	b	205	205	202	195	195	209	–	1 211	
	c	24	30	37	56	82	96	–	325	
	d	14	13	22	36	49	47	–	181	
Kreise										
Ennepe-Ruhr-Kreis										
	a	544	623	791	766	771	866	3	4 364	
	b	252	285	358	366	382	399	1	2 043	
	c	33	52	55	69	60	78	–	347	
	d	15	27	24	34	29	35	–	164	

Noch: 2. Verteilung der Schülerpopulation 2013/14

Verwaltungsbezirk a = Zusammen b = weiblich c = Ausländer/-innen zusammen d = Ausländerinnen		Schüler/-innen							ohne Jahrgang	insgesamt
		davon im Schuljahrgang								
		05	06	07	08	09	10			
Noch: Kreise										
Hochsauerlandkreis	a	760	900	1 008	1 018	1 085	1 119	–	5 890	
	b	348	402	493	493	544	556	–	2 836	
	c	24	26	28	39	49	47	–	213	
	d	11	11	16	20	26	23	–	107	
Märkischer Kreis	a	1 130	1 215	1 428	1 364	1 343	1 500	2	7 982	
	b	535	566	698	619	662	732	–	3 812	
	c	48	83	96	131	157	166	–	681	
	d	24	45	53	60	81	97	–	360	
Olpe	a	242	396	496	522	513	500	–	2 669	
	b	126	179	228	263	248	241	–	1 285	
	c	5	11	28	28	35	26	–	133	
	d	2	6	16	12	11	11	–	58	
Siegen-Wittgenstein	a	783	817	954	1 042	1 101	1 054	–	5 751	
	b	387	358	459	493	540	532	–	2 769	
	c	50	39	50	71	65	75	–	350	
	d	25	19	25	30	38	42	–	179	
Soest	a	568	673	928	985	1 144	1 157	–	5 455	
	b	273	324	450	500	549	554	–	2 650	
	c	26	35	63	51	81	80	–	336	
	d	13	15	32	31	34	39	–	164	
Unna	a	822	878	1 084	1 068	1 083	1 029	–	5 964	
	b	357	395	563	512	523	515	–	2 865	
	c	34	53	64	95	82	104	–	432	
	d	14	26	31	43	39	54	–	207	
Regierungsbezirk Arnsberg	a	7 946	8 689	10 223	10 174	10 526	10 794	8	58 360	
	b	3 779	4 049	5 013	4 920	5 142	5 348	3	28 254	
	c	456	544	694	935	1 118	1 135	–	4 882	
	d	222	260	367	461	547	595	–	2 452	
davon										
kreisfreie Städte	a	3 097	3 187	3 534	3 409	3 486	3 569	3	20 285	
	b	1 501	1 540	1 764	1 674	1 694	1 819	2	9 994	
	c	236	245	310	451	589	559	–	2 390	
	d	118	111	170	231	289	294	–	1 213	
Kreise	a	4 849	5 502	6 689	6 765	7 040	7 225	5	38 075	
	b	2 278	2 509	3 249	3 246	3 448	3 529	1	18 260	
	c	220	299	384	484	529	576	–	2 492	
	d	104	149	197	230	258	301	–	1 239	
Nordrhein-Westfalen	a	37 140	42 264	49 382	49 998	51 895	51 216	52	281 947	
	b	17 936	20 181	23 966	24 279	25 179	25 413	22	136 976	
	c	2 464	2 814	3 442	4 584	5 454	5 313	2	24 073	
	d	1 214	1 344	1 771	2 299	2 728	2 737	–	12 093	
davon										
kreisfreie Städte	a	13 609	14 062	15 516	15 207	15 542	15 480	19	89 435	
	b	6 432	6 707	7 457	7 332	7 508	7 513	8	42 957	
	c	1 446	1 557	1 896	2 516	2 914	2 808	1	13 138	
	d	711	738	968	1 255	1 452	1 417	–	6 541	
Kreise	a	23 531	28 202	33 866	34 791	36 353	35 736	33	192 512	
	b	11 504	13 474	16 509	16 947	17 671	17 900	14	94 019	
	c	1 018	1 257	1 546	2 068	2 540	2 505	1	10 935	
	d	503	606	803	1 044	1 276	1 320	–	5 552	

3. Schulabgänger/-innen im Abgangsjahr 2013

Verwaltungsbezirk		Schulabgänger/-innen						insgesamt
		mit Hauptschulabschluss nach Jahrgang 09		mit Hauptschulabschluss nach Jahrgang 10	mit mittlerem Schulabschluss (Fachoberschulreife)		ohne Hauptschulabschluss	
		zusammen	darunter mit Qualifikation		zusammen	darunter mit Qualifikation		
Kreisfreie Städte								
Düsseldorf	a	19	16	29	987	578	20	1 055
	b	9	8	15	491	303	11	526
	c	3	3	7	229	121	2	241
	d	1	1	5	126	68	1	133
Duisburg	a	1	1	25	862	529	12	900
	b	–	–	11	428	288	8	447
	c	–	–	4	187	125	3	194
	d	–	–	3	95	66	1	99
Essen	a	9	7	45	1 182	658	14	1 250
	b	6	4	14	591	358	2	613
	c	2	2	5	133	69	1	141
	d	2	2	2	62	35	1	67
Krefeld	a	10	4	15	543	346	15	583
	b	3	1	8	257	171	7	275
	c	1	–	–	92	59	–	93
	d	1	–	–	49	32	–	50
Mönchengladbach	a	–	–	22	402	206	11	435
	b	–	–	8	241	134	6	255
	c	–	–	4	49	24	2	55
	d	–	–	2	27	15	1	30
Mülheim an der Ruhr	a	3	3	4	364	260	14	385
	b	1	1	2	190	141	7	200
	c	–	–	–	49	36	1	50
	d	–	–	–	22	17	–	22
Oberhausen	a	5	4	7	373	241	5	390
	b	4	3	5	181	122	2	192
	c	1	1	2	53	40	1	57
	d	1	1	2	25	20	–	28
Remscheid	a	–	–	4	203	112	2	209
	b	–	–	3	100	63	1	104
	c	–	–	2	32	17	1	35
	d	–	–	1	12	6	–	13
Solingen	a	6	5	10	275	155	–	291
	b	3	2	5	125	73	–	133
	c	3	3	3	53	32	–	59
	d	–	–	2	26	15	–	28
Wuppertal	a	12	10	15	685	392	11	723
	b	4	4	5	322	198	5	336
	c	1	1	2	114	61	1	118
	d	–	–	1	48	29	–	49
Kreise								
Kleve	a	9	2	16	1 104	634	10	1 139
	b	3	2	7	589	379	5	604
	c	–	–	–	33	18	2	35
	d	–	–	–	22	13	–	22
Mettmann	a	19	15	50	1 588	855	20	1 677
	b	11	10	21	851	505	6	889
	c	2	1	5	155	81	6	168
	d	2	1	3	92	50	3	100

Noch: 3. Schulabgänger/-innen im Abgangsjahr 2013

Verwaltungsbezirk		Schulabgänger/-innen						insgesamt
		mit Hauptschulabschluss nach Jahrgang 09		mit Hauptschulabschluss nach Jahrgang 10	mit mittlerem Schulabschluss (Fachoberschulreife)		ohne Hauptschulabschluss	
		zusammen	darunter mit Qualifikation		zusammen	darunter mit Qualifikation		
Noch: Kreise								
Rhein-Kreis Neuss	a	14	11	27	1 273	788	21	1 335
	b	5	4	12	631	409	9	657
	c	5	5	3	132	61	4	144
	d	2	2	–	75	37	1	78
Viersen	a	7	4	11	892	480	8	918
	b	3	2	7	429	267	1	440
	c	–	–	1	33	21	1	35
	d	–	–	1	17	9	–	18
Wesel	a	5	5	26	1 302	773	12	1 345
	b	2	2	12	658	404	4	676
	c	–	–	6	84	48	–	90
	d	–	–	3	50	29	–	53
Regierungsbezirk Düsseldorf	a	119	87	306	12 035	7 007	175	12 635
	b	54	43	135	6 084	3 815	74	6 347
	c	18	16	44	1 428	813	25	1 515
	d	9	7	25	748	441	8	790
davon kreisfreie Städte	a	65	50	176	5 876	3 477	104	6 221
	b	30	23	76	2 926	1 851	49	3 081
	c	11	10	29	991	584	12	1 043
	d	5	4	18	492	303	4	519
Kreise	a	54	37	130	6 159	3 530	71	6 414
	b	24	20	59	3 158	1 964	25	3 266
	c	7	6	15	437	229	13	472
	d	4	3	7	256	138	4	271
Kreisfreie Städte								
Bonn	a	9	6	39	696	415	15	759
	b	4	3	13	324	198	7	348
	c	1	1	8	85	45	4	98
	d	1	1	3	52	26	2	58
Köln	a	30	28	78	1 942	1 100	46	2 096
	b	13	12	39	1 001	606	26	1 079
	c	8	7	34	601	320	21	664
	d	3	2	18	310	172	10	341
Leverkusen	a	3	3	6	411	226	6	426
	b	3	3	–	210	134	2	215
	c	2	2	–	44	19	2	48
	d	2	2	–	25	13	1	28
Kreise								
Städteregion Aachen	a	19	17	31	1 268	688	10	1 328
	b	9	7	13	633	388	4	659
	c	1	1	5	169	69	–	175
	d	1	1	2	89	43	–	92
darunter Stadt Aachen	a	5	5	14	328	161	6	353
	b	3	3	9	156	84	2	170
	c	–	–	2	68	26	–	70
	d	–	–	2	34	12	–	36
Düren	a	2	2	10	755	414	2	769
	b	1	1	5	401	249	1	408
	c	–	–	1	55	28	–	56
	d	–	–	–	35	19	–	35

Noch: 3. Schulabgänger/-innen im Abgangsjahr 2013

Verwaltungsbezirk		Schulabgänger/-innen						insgesamt
		mit Hauptschulabschluss nach Jahrgang 09		mit Hauptschul- abschluss nach Jahrgang 10	mit mittlerem Schulabschluss (Fachoberschulreife)		ohne Hauptschul- abschluss	
		zusammen	darunter mit Qualifikation		zusammen	darunter mit Qualifikation		
Noch: Kreise								
Rhein-Erft-Kreis	a	7	6	35	1 418	790	10	1 470
	b	1	1	19	692	403	2	714
	c	1	1	6	128	64	3	138
	d	–	–	3	64	32	–	67
Euskirchen	a	7	7	15	712	412	2	736
	b	2	2	6	347	213	–	355
	c	–	–	1	26	11	–	27
	d	–	–	1	17	5	–	18
Heinsberg	a	5	4	6	899	528	6	916
	b	1	1	2	459	311	3	465
	c	–	–	–	64	36	–	64
	d	–	–	–	39	26	–	39
Oberbergischer Kreis	a	8	6	16	1 149	667	6	1 179
	b	5	4	10	580	373	2	597
	c	–	–	2	50	29	–	52
	d	–	–	1	30	18	–	31
Rheinisch-Bergischer Kreis	a	3	2	11	899	478	5	918
	b	2	2	7	455	270	1	465
	c	–	–	1	65	33	1	67
	d	–	–	1	36	20	1	38
Rhein-Sieg-Kreis	a	34	31	30	1 704	950	30	1 798
	b	11	10	10	842	509	13	876
	c	3	3	5	129	66	3	140
	d	1	1	–	69	43	3	73
Regierungsbezirk Köln	a	127	112	277	11 853	6 668	138	12 395
	b	52	46	124	5 944	3 654	61	6 181
	c	16	15	63	1 416	720	34	1 529
	d	8	7	29	766	417	17	820
davon								
kreisfreie Städte	a	42	37	123	3 049	1 741	67	3 281
	b	20	18	52	1 535	938	35	1 642
	c	11	10	42	730	384	27	810
	d	6	5	21	387	211	13	427
Kreise	a	85	75	154	8 804	4 927	71	9 114
	b	32	28	72	4 409	2 716	26	4 539
	c	5	5	21	686	336	7	719
	d	2	2	8	379	206	4	393
Kreisfreie Städte								
Bottrop	a	2	2	10	284	140	4	300
	b	1	1	5	129	62	1	136
	c	–	–	3	49	24	3	55
	d	–	–	2	32	14	1	35
Gelsenkirchen	a	9	7	15	531	286	9	564
	b	4	3	6	262	148	4	276
	c	2	2	2	95	49	2	101
	d	–	–	2	53	27	1	56
Münster	a	13	11	13	726	415	12	764
	b	7	6	7	341	213	7	362
	c	1	1	3	41	21	1	46
	d	1	1	1	23	11	1	26

Noch: 3. Schulabgänger/-innen im Abgangsjahr 2013

Verwaltungsbezirk		Schulabgänger/-innen						insgesamt
		mit Hauptschulabschluss nach Jahrgang 09		mit Hauptschulabschluss nach Jahrgang 10	mit mittlerem Schulabschluss (Fachoberschulreife)		ohne Hauptschulabschluss	
		zusammen	darunter mit Qualifikation		zusammen	darunter mit Qualifikation		
Kreise								
Borken	a	10	8	14	1 749	1 132	4	1 777
	b	7	5	6	903	633	1	917
	c	–	–	1	40	18	–	41
	d	–	–	1	23	11	–	24
Coesfeld								
	a	4	2	8	932	524	2	946
	b	–	–	3	450	278	2	455
	c	–	–	1	14	5	–	15
	d	–	–	1	2	–	–	3
Recklinghausen								
	a	14	12	33	1 962	1 162	23	2 032
	b	7	5	17	1 006	654	7	1 037
	c	2	2	5	198	107	1	206
	d	1	1	3	116	65	–	120
Steinfurt								
	a	33	21	116	1 826	1 047	30	2 005
	b	9	6	74	906	599	12	1 001
	c	–	–	1	55	17	1	57
	d	–	–	1	33	16	1	35
Warendorf								
	a	7	5	22	1 172	662	10	1 211
	b	1	1	8	583	362	4	596
	c	1	1	5	70	33	2	78
	d	–	–	1	36	19	1	38
Regierungsbezirk Münster								
	a	92	68	231	9 182	5 368	94	9 599
	b	36	27	126	4 580	2 949	38	4 780
	c	6	6	21	562	274	10	599
	d	2	2	12	318	163	5	337
davon								
kreisfreie Städte								
	a	24	20	38	1 541	841	25	1 628
	b	12	10	18	732	423	12	774
	c	3	3	8	185	94	6	202
	d	1	1	5	108	52	3	117
Kreise								
	a	68	48	193	7 641	4 527	69	7 971
	b	24	17	108	3 848	2 526	26	4 006
	c	3	3	13	377	180	4	397
	d	1	1	7	210	111	2	220
Kreisfreie Stadt								
Bielefeld								
	a	10	6	18	848	529	2	878
	b	6	3	6	417	283	2	431
	c	3	1	3	115	68	–	121
	d	2	1	1	66	40	–	69
Kreise								
Gütersloh								
	a	9	7	25	1 427	825	6	1 467
	b	4	4	11	705	436	4	724
	c	–	–	2	73	34	–	75
	d	–	–	1	39	16	–	40
Herford								
	a	4	4	12	875	554	12	903
	b	3	3	6	453	304	4	466
	c	1	1	–	49	29	2	52
	d	1	1	–	32	17	–	33
Höxter								
	a	10	4	77	824	438	8	919
	b	4	1	32	424	248	4	464
	c	–	–	1	19	10	–	20
	d	–	–	1	11	5	–	12

Noch: 3. Schulabgänger/-innen im Abgangsjahr 2013

Verwaltungsbezirk		Schulabgänger/-innen						insgesamt
		mit Hauptschulabschluss nach Jahrgang 09		mit Hauptschulabschluss nach Jahrgang 10	mit mittlerem Schulabschluss (Fachoberschulreife)		ohne Hauptschulabschluss	
		zusammen	darunter mit Qualifikation		zusammen	darunter mit Qualifikation		
Noch: Kreise								
Lippe	a	10	9	26	1 171	657	9	1 216
	b	4	3	12	562	337	4	582
	c	–	–	6	63	35	1	70
	d	–	–	4	30	18	1	35
Minden-Lübbecke								
	a	12	2	44	1 108	676	3	1 167
	b	7	1	12	540	370	2	561
	c	2	–	3	59	32	–	64
	d	2	–	1	34	23	–	37
Paderborn								
	a	5	4	20	1 165	728	2	1 192
	b	1	1	7	605	423	1	614
	c	–	–	–	21	9	–	21
	d	–	–	–	12	6	–	12
Regierungsbezirk Detmold								
	a	60	36	222	7 418	4 407	42	7 742
	b	29	16	86	3 706	2 401	21	3 842
	c	6	2	15	399	217	3	423
	d	5	2	8	224	125	1	238
davon kreisfreie Stadt								
	a	10	6	18	848	529	2	878
	b	6	3	6	417	283	2	431
	c	3	1	3	115	68	–	121
	d	2	1	1	66	40	–	69
Kreise								
	a	50	30	204	6 570	3 878	40	6 864
	b	23	13	80	3 289	2 118	19	3 411
	c	3	1	12	284	149	3	302
	d	3	1	7	158	85	1	169
Kreisfreie Städte								
Bochum								
	a	6	6	15	731	393	5	757
	b	3	3	10	326	200	–	339
	c	2	2	7	91	47	1	101
	d	1	1	6	46	23	–	53
Dortmund								
	a	17	15	43	1 276	691	21	1 357
	b	9	8	19	612	366	11	651
	c	2	1	9	197	108	5	213
	d	1	1	6	96	53	3	106
Hagen								
	a	8	7	13	442	240	3	466
	b	5	4	7	235	132	1	248
	c	1	1	–	63	35	–	64
	d	1	1	–	35	23	–	36
Hamm								
	a	–	–	17	584	355	17	618
	b	–	–	7	303	196	7	317
	c	–	–	3	49	30	1	53
	d	–	–	1	27	19	1	29
Herne								
	a	1	–	16	389	223	4	410
	b	–	–	9	205	117	2	216
	c	1	–	–	60	27	–	61
	d	–	–	–	26	13	–	26
Kreise								
Ennepe-Ruhr-Kreis								
	a	9	7	23	876	517	13	921
	b	4	4	16	438	287	6	464
	c	2	2	–	63	38	2	67
	d	1	1	–	38	23	1	40

Noch: 3. Schulabgänger/-innen im Abgangsjahr 2013

Verwaltungsbezirk		Schulabgänger/-innen						insgesamt
		mit Hauptschulabschluss nach Jahrgang 09		mit Hauptschulabschluss nach Jahrgang 10	mit mittlerem Schulabschluss (Fachoberschulreife)		ohne Hauptschulabschluss	
		zusammen	darunter mit Qualifikation		zusammen	darunter mit Qualifikation		
Noch: Kreise								
Hochsauerlandkreis	a	10	10	6	1 130	617	5	1 151
	b	5	5	3	565	346	2	575
	c	1	1	–	40	19	–	41
	d	–	–	–	16	9	–	16
Märkischer Kreis	a	11	7	38	1 459	816	13	1 521
	b	4	3	13	706	442	4	727
	c	1	1	5	149	79	3	158
	d	–	–	1	78	48	–	79
Olpe	a	–	–	5	480	268	1	486
	b	–	–	–	237	150	–	237
	c	–	–	–	33	13	–	33
	d	–	–	–	15	4	–	15
Siegen-Wittgenstein	a	7	7	22	1 023	516	6	1 058
	b	3	3	8	532	299	2	545
	c	2	2	4	68	36	–	74
	d	1	1	3	38	21	–	42
Soest	a	6	5	18	1 038	557	2	1 064
	b	–	–	6	531	320	1	538
	c	–	–	1	50	18	–	51
	d	–	–	–	26	11	–	26
Unna	a	22	17	21	1 076	574	21	1 140
	b	6	5	8	529	314	5	548
	c	2	2	–	93	44	4	99
	d	–	–	–	55	26	1	56
Regierungsbezirk Arnsberg	a	97	81	237	10 504	5 767	111	10 949
	b	39	35	106	5 219	3 169	41	5 405
	c	14	12	29	956	494	16	1 015
	d	5	5	17	496	273	6	524
davon								
kreisfreie Städte	a	32	28	104	3 422	1 902	50	3 608
	b	17	15	52	1 681	1 011	21	1 771
	c	6	4	19	460	247	7	492
	d	3	3	13	230	131	4	250
Kreise	a	65	53	133	7 082	3 865	61	7 341
	b	22	20	54	3 538	2 158	20	3 634
	c	8	8	10	496	247	9	523
	d	2	2	4	266	142	2	274
Nordrhein-Westfalen	a	495	384	1 273	50 992	29 217	560	53 320
	b	210	167	577	25 533	15 988	235	26 555
	c	60	51	172	4 761	2 518	88	5 081
	d	29	23	91	2 552	1 419	37	2 709
davon								
kreisfreie Städte	a	173	141	459	14 736	8 490	248	15 616
	b	85	69	204	7 291	4 506	119	7 699
	c	34	28	101	2 481	1 377	52	2 668
	d	17	14	58	1 283	737	24	1 382
Kreise	a	322	243	814	36 256	20 727	312	37 704
	b	125	98	373	18 242	11 482	116	18 856
	c	26	23	71	2 280	1 141	36	2 413
	d	12	9	33	1 269	682	13	1 327

4. Lehrergrunddaten 2013/14

Verwaltungsbezirk	Lehrer/-innen													
	insgesamt	in % aller Lehrer/-innen	weiblich			ausländisch			darunter					
			Anzahl	in % aller Lehrerinnen	in % von Spalte 1	Anzahl	in % aller Lehrer/-innen	in % von Spalte 1	hauptamtlich/TV-L			vollzeitbeschäftigt		
									Anzahl	in % aller Lehrer/-innen	in % von Spalte 1	Anzahl	in % aller Lehrer/-innen	in % von Spalte 1
1	2	3	4	5	6	7	8	9	10	11	12	13	14	
Kreisfreie Städte														
Düsseldorf	416	2,3	281	2,3	67,5	2	1,6	0,5	384	2,2	92,3	268	2,5	64,4
Duisburg	323	1,8	198	1,6	61,3	1	0,8	0,3	298	1,7	92,3	189	1,8	58,5
Essen	449	2,5	299	2,4	66,6	2	1,6	0,4	423	2,5	94,2	266	2,5	59,2
Krefeld	200	1,1	160	1,3	80,0	4	3,2	2,0	185	1,1	92,5	114	1,1	57,0
Mönchengladbach	166	0,9	115	0,9	69,3	–	–	–	153	0,9	92,2	90	0,8	54,2
Mülheim an der Ruhr	148	0,8	113	0,9	76,4	4	3,2	2,7	141	0,8	95,3	73	0,7	49,3
Oberhausen	139	0,8	83	0,7	59,7	2	1,6	1,4	128	0,7	92,1	92	0,9	66,2
Remscheid	74	0,4	46	0,4	62,2	–	–	–	70	0,4	94,6	53	0,5	71,6
Solingen	126	0,7	93	0,7	73,8	1	0,8	0,8	116	0,7	92,1	81	0,8	64,3
Wuppertal	269	1,5	173	1,4	64,3	2	1,6	0,7	253	1,5	94,1	151	1,4	56,1
Kreise														
Kleve	376	2,1	249	2,0	66,2	5	4,0	1,3	351	2,0	93,4	243	2,3	64,6
Mettmann	552	3,0	393	3,2	71,2	4	3,2	0,7	521	3,0	94,4	276	2,6	50,0
Rhein-Kreis Neuss	433	2,4	302	2,4	69,7	5	4,0	1,2	414	2,4	95,6	261	2,4	60,3
Viersen	293	1,6	199	1,6	67,9	–	–	–	276	1,6	94,2	178	1,7	60,8
Wesel	422	2,3	288	2,3	68,2	2	1,6	0,5	397	2,3	94,1	241	2,2	57,1
Regierungsbezirk Düsseldorf	4 386	24,0	2 992	24,1	68,2	34	27,4	0,8	4 110	23,9	93,7	2 576	23,9	58,7
davon														
kreisfreie Städte	2 310	12,6	1 561	12,6	67,6	18	14,5	0,8	2 151	12,5	93,1	1 377	12,8	59,6
Kreise	2 076	11,3	1 431	11,5	68,9	16	12,9	0,8	1 959	11,4	94,4	1 199	11,1	57,8
Kreisfreie Städte														
Bonn	260	1,4	174	1,4	66,9	2	1,6	0,8	236	1,4	90,8	139	1,3	53,5
Köln	835	4,6	580	4,7	69,5	10	8,1	1,2	778	4,5	93,2	494	4,6	59,2
Leverkusen	161	0,9	116	0,9	72,0	1	0,8	0,6	152	0,9	94,4	78	0,7	48,4
Kreise														
Städteregion Aachen	471	2,6	327	2,6	69,4	1	0,8	0,2	453	2,6	96,2	255	2,4	54,1
darunter Stadt Aachen	129	0,7	91	0,7	70,5	1	0,8	0,8	124	0,7	96,1	66	0,6	51,2
Düren	227	1,2	161	1,3	70,9	2	1,6	0,9	219	1,3	96,5	128	1,2	56,4
Rhein-Erft-Kreis	549	3,0	404	3,3	73,6	5	4,0	0,9	521	3,0	94,9	333	3,1	60,7
Euskirchen	253	1,4	179	1,4	70,8	2	1,6	0,8	234	1,4	92,5	141	1,3	55,7
Heinsberg	272	1,5	170	1,4	62,5	3	2,4	1,1	266	1,5	97,8	180	1,7	66,2
Oberbergischer Kreis	363	2,0	233	1,9	64,2	2	1,6	0,6	347	2,0	95,6	225	2,1	62,0
Rheinisch-Bergischer Kreis	314	1,7	211	1,7	67,2	3	2,4	1,0	296	1,7	94,3	183	1,7	58,3
Rhein-Sieg-Kreis	585	3,2	426	3,4	72,8	8	6,5	1,4	549	3,2	93,8	313	2,9	53,5
Regierungsbezirk Köln	4 290	23,4	2 981	24,0	69,5	39	31,5	0,9	4 051	23,5	94,4	2 469	22,9	57,6
davon														
kreisfreie Städte	1 256	6,9	870	7,0	69,3	13	10,5	1,0	1 166	6,8	92,8	711	6,6	56,6
Kreise	3 034	16,6	2 111	17,0	69,6	26	21,0	0,9	2 885	16,8	95,1	1 758	16,3	57,9
Kreisfreie Städte														
Bottrop	112	0,6	79	0,6	70,5	2	1,6	1,8	108	0,6	96,4	68	0,6	60,7
Gelsenkirchen	205	1,1	146	1,2	71,2	–	–	–	194	1,1	94,6	136	1,3	66,3
Münster	298	1,6	218	1,8	73,2	–	–	–	269	1,6	90,3	145	1,3	48,7

1) beurlaubte, langfristig erkrankte und freigestellte Lehrer/-innen

Noch: 4. Lehrergrunddaten 2013/14

Verwaltungsbezirk	Lehrer/-innen													
	ins- gesamt	in % aller Lehrer/ -innen	weiblich			ausländisch			darunter					
			Anzahl	in % aller Lehre- rinnen	in % von Spalte 1	Anzahl	in % aller Lehrer/ -innen	in % von Spalte 1	hauptamtlich/TV-L			vollzeitbeschäftigt		
									Anzahl	in % aller Lehrer/ -innen	in % von Spalte 1	Anzahl	in % aller Lehrer/ -innen	in % von Spalte 1
1	2	3	4	5	6	7	8	9	10	11	12	13	14	
Kreise														
Borken	576	3,1	367	3,0	63,7	5	4,0	0,9	544	3,2	94,4	363	3,4	63,0
Coesfeld	335	1,8	241	1,9	71,9	1	0,8	0,3	310	1,8	92,5	164	1,5	49,0
Recklinghausen	721	3,9	485	3,9	67,3	2	1,6	0,3	674	3,9	93,5	426	4,0	59,1
Steinfurt	692	3,8	476	3,8	68,8	4	3,2	0,6	661	3,8	95,5	419	3,9	60,5
Warendorf	333	1,8	237	1,9	71,2	2	1,6	0,6	315	1,8	94,6	187	1,7	56,2
Regierungsbezirk Münster	3 272	17,9	2 249	18,1	68,7	16	12,9	0,5	3 075	17,9	94,0	1 908	17,7	58,3
davon														
kreisfreie Städte	615	3,4	443	3,6	72,0	2	1,6	0,3	571	3,3	92,8	349	3,2	56,7
Kreise	2 657	14,5	1 806	14,5	68,0	14	11,3	0,5	2 504	14,5	94,2	1 559	14,5	58,7
Kreisfreie Stadt														
Bielefeld	383	2,1	258	2,1	67,4	–	–	–	354	2,1	92,4	231	2,1	60,3
Kreise														
Gütersloh	491	2,7	319	2,6	65,0	5	4,0	1,0	462	2,7	94,1	287	2,7	58,5
Herford	324	1,8	208	1,7	64,2	2	1,6	0,6	306	1,8	94,4	175	1,6	54,0
Höxter	298	1,6	183	1,5	61,4	1	0,8	0,3	280	1,6	94,0	175	1,6	58,7
Lippe	373	2,0	237	1,9	63,5	3	2,4	0,8	351	2,0	94,1	211	2,0	56,6
Minden-Lübbecke	355	1,9	236	1,9	66,5	1	0,8	0,3	346	2,0	97,5	223	2,1	62,8
Paderborn	418	2,3	290	2,3	69,4	–	–	–	386	2,2	92,3	201	1,9	48,1
Regierungsbezirk Detmold	2 642	14,4	1 731	13,9	65,5	12	9,7	0,5	2 485	14,4	94,1	1 503	14,0	56,9
davon														
kreisfreie Stadt	383	2,1	258	2,1	67,4	–	–	–	354	2,1	92,4	231	2,1	60,3
Kreise	2 259	12,3	1 473	11,9	65,2	12	9,7	0,5	2 131	12,4	94,3	1 272	11,8	56,3
Kreisfreie Städte														
Bochum	252	1,4	170	1,4	67,5	2	1,6	0,8	237	1,4	94,0	154	1,4	61,1
Dortmund	516	2,8	374	3,0	72,5	2	1,6	0,4	485	2,8	94,0	310	2,9	60,1
Hagen	177	1,0	119	1,0	67,2	1	0,8	0,6	165	1,0	93,2	100	0,9	56,5
Hamm	218	1,2	145	1,2	66,5	2	1,6	0,9	204	1,2	93,6	135	1,3	61,9
Herne	148	0,8	98	0,8	66,2	–	–	–	145	0,8	98,0	101	0,9	68,2
Kreise														
Ennepe-Ruhr-Kreis	294	1,6	207	1,7	70,4	2	1,6	0,7	276	1,6	93,9	167	1,6	56,8
Hochsauerlandkreis	362	2,0	231	1,9	63,8	3	2,4	0,8	344	2,0	95,0	236	2,2	65,2
Märkischer Kreis	468	2,6	300	2,4	64,1	3	2,4	0,6	450	2,6	96,2	322	3,0	68,8
Olpe	166	0,9	96	0,8	57,8	–	–	–	151	0,9	91,0	109	1,0	65,7
Siegen-Wittgenstein	379	2,1	229	1,8	60,4	2	1,6	0,5	343	2,0	90,5	237	2,2	62,5
Soest	374	2,0	249	2,0	66,6	1	0,8	0,3	355	2,1	94,9	204	1,9	54,5
Unna	369	2,0	247	2,0	66,9	5	4,0	1,4	347	2,0	94,0	228	2,1	61,8
Regierungsbezirk Arnsberg	3 723	20,3	2 465	19,9	66,2	23	18,5	0,6	3 502	20,3	94,1	2 303	21,4	61,9
davon														
kreisfreie Städte	1 311	7,2	906	7,3	69,1	7	5,6	0,5	1 236	7,2	94,3	800	7,4	61,0
Kreise	2 412	13,2	1 559	12,6	64,6	16	12,9	0,7	2 266	13,2	93,9	1 503	14,0	62,3
Nordrhein-Westfalen	18 313	100	12 418	100	67,8	124	100	0,7	17 223	100	94,0	10 759	100	58,8
davon														
kreisfreie Städte	5 875	32,1	4 038	32,5	68,7	40	32,3	0,7	5 478	31,8	93,2	3 468	32,2	59,0
Kreise	12 438	67,9	8 380	67,5	67,4	84	67,7	0,7	11 745	68,2	94,4	7 291	67,8	58,6
darunter langfristige abwesende Lehrer/-innen ¹⁾	400	2,2	340	2,7	85,0	4	3,2	1,0	398	2,3	99,5	270	2,5	67,5

Anmerkung Seite 74

5. Erteilte wöchentliche Unterrichtsstunden 2013/14

Verwaltungsbezirk	Erteilte wöchentliche Unterrichtsstunden													je 100 Schüler/-innen
	der Lehrer/-innen										darunter Mehrarbeit			
	insgesamt	in % aller Stunden	weiblich		davon						Anzahl	in % von Sp. 1	je Lehrer/-in mit Mehrarbeit	
			Anzahl	in % von Sp. 1	hauptamtlich/TV-L			na/nb/Nicht-TV-L						
1	2	3	4	5	6	7	8	9	10	11	12	13	14	
Kreisfreie Städte														
Düsseldorf	8 403,1	2,3	5 500,1	65,5	8 131,5	96,8	21,2	271,7	3,2	8,5	–	–	–	124,4
Duisburg	5 973,8	1,7	3 640,4	60,9	5 751,1	96,3	19,3	222,7	3,7	8,9	–	–	–	123,6
Essen	8 747,1	2,4	5 558,7	63,5	8 679,1	99,2	20,5	68,0	0,8	2,6	6,0	0,1	6,0	121,2
Krefeld	3 740,0	1,0	2 905,1	77,7	3 694,8	98,8	20,0	45,3	1,2	3,0	–	–	–	132,2
Mönchengladbach	3 143,0	0,9	2 096,0	66,7	3 115,0	99,1	20,4	28,0	0,9	2,2	4,0	0,1	4,0	124,1
Mülheim an der Ruhr	2 683,0	0,7	1 906,0	71,0	2 662,0	99,2	18,9	21,0	0,8	3,0	9,0	0,3	1,8	129,1
Oberhausen	2 806,8	0,8	1 608,7	57,3	2 701,1	96,2	21,1	105,7	3,8	9,6	3,0	0,1	1,0	124,5
Remscheid	1 523,1	0,4	913,1	59,9	1 482,8	97,4	21,2	40,3	2,6	10,1	–	–	–	116,4
Solingen	2 573,6	0,7	1 859,6	72,3	2 489,3	96,7	21,5	84,3	3,3	8,4	2,0	0,1	1,0	131,6
Wuppertal	5 453,8	1,5	3 371,8	61,8	5 322,2	97,6	21,0	131,7	2,4	8,2	4,0	0,1	4,0	125,5
Kreise														
Kleve	7 528,9	2,1	4 840,6	64,3	7 333,3	97,4	20,9	195,6	2,6	7,8	2,0	0	2,0	121,8
Mettmann	10 253,9	2,8	7 206,8	70,3	10 055,6	98,1	19,3	198,4	1,9	6,4	31,5	0,3	2,4	125,3
Rhein-Kreis Neuss	8 374,7	2,3	5 578,4	66,6	8 232,0	98,3	19,9	142,7	1,7	7,5	9,0	0,1	2,3	122,7
Viersen	5 878,1	1,6	3 827,1	65,1	5 818,1	99,0	21,1	60,0	1,0	3,5	7,5	0,1	1,3	131,7
Wesel	8 066,5	2,2	5 331,3	66,1	7 833,8	97,1	19,7	232,7	2,9	9,3	7,0	0,1	1,4	126,2
Regierungsbezirk Düsseldorf	85 149,4	23,6	56 143,6	65,9	83 301,5	97,8	20,3	1 847,9	2,2	6,7	85,0	0,1	2,0	124,9
davon														
kreisfreie Städte	45 047,3	12,5	29 359,4	65,2	44 028,7	97,7	20,5	1 018,7	2,3	6,4	28,0	0,1	2,2	124,7
Kreise	40 102,1	11,1	26 784,2	66,8	39 272,8	97,9	20,0	829,3	2,1	7,1	57,0	0,1	2,0	125,1
Kreisfreie Städte														
Bonn	5 152,0	1,4	3 396,0	65,9	4 938,0	95,8	20,9	214,0	4,2	8,9	4,0	0,1	2,0	134,4
Köln	16 292,8	4,5	11 133,4	68,3	16 111,8	98,9	20,7	181,0	1,1	3,2	13,0	0,1	3,3	131,4
Leverkusen	3 122,0	0,9	2 120,0	67,9	3 045,0	97,5	20,0	77,0	2,5	8,6	6,0	0,2	3,0	125,9
Kreise														
Städteregion Aachen	9 509,8	2,6	6 474,8	68,1	9 358,5	98,4	20,7	151,4	1,6	8,4	1,0	0	1,0	136,4
darunter Stadt Aachen	2 506,1	0,7	1 775,1	70,8	2 461,1	98,2	19,8	45,0	1,8	9,0	–	–	–	144,4
Düren	4 642,4	1,3	3 169,7	68,3	4 574,4	98,5	20,9	68,0	1,5	8,5	–	–	–	130,0
Rhein-Erft-Kreis	11 172,9	3,1	7 983,9	71,5	11 006,4	98,5	21,1	166,5	1,5	5,9	4,0	0	1,3	127,5
Euskirchen	4 941,0	1,4	3 306,0	66,9	4 781,0	96,8	20,4	160,0	3,2	8,4	–	–	–	127,9
Heinsberg	5 617,3	1,6	3 442,0	61,3	5 557,0	98,9	20,9	60,3	1,1	10,1	–	–	–	123,1
Oberbergischer Kreis	7 280,0	2,0	4 452,0	61,2	7 151,0	98,2	20,6	129,0	1,8	8,1	16,0	0,2	2,7	126,0
Rheinisch-Bergischer Kreis	6 314,5	1,7	4 079,1	64,6	6 166,5	97,7	20,8	148,0	2,3	8,2	5,0	0,1	1,3	128,4
Rhein-Sieg-Kreis	11 503,7	3,2	8 007,9	69,6	11 208,6	97,4	20,4	295,0	2,6	8,2	2,0	0	2,0	131,5
Regierungsbezirk Köln	85 548,3	23,7	57 564,7	67,3	83 898,1	98,1	20,7	1 650,2	1,9	6,9	51,0	0,1	2,2	129,8
davon														
kreisfreie Städte	24 566,8	6,8	16 649,4	67,8	24 094,8	98,1	20,7	472,0	1,9	5,2	23,0	0,1	2,9	131,3
Kreise	60 981,5	16,9	40 915,3	67,1	59 803,3	98,1	20,7	1 178,2	1,9	7,9	28,0	0	1,9	129,3
Kreisfreie Städte														
Bochum	2 169,7	0,6	1 496,4	69,0	2 155,1	99,3	20,0	14,7	0,7	3,7	5,0	0,2	1,3	131,2
Gelsenkirchen	4 177,5	1,2	2 971,1	71,1	4 095,9	98,0	21,1	81,7	2,0	7,4	3,5	0,1	1,8	135,9
Münster	5 393,2	1,5	3 756,8	69,7	5 161,2	95,7	19,2	232,0	4,3	8,0	7,0	0,1	2,3	132,6

Noch: 5. Erteilte wöchentliche Unterrichtsstunden 2013/14

Verwaltungsbezirk	Erteilte wöchentliche Unterrichtsstunden													je 100 Schüler/-innen
	der Lehrer/-innen										darunter Mehrarbeit			
	insgesamt	in % aller Stunden	weiblich		davon						Anzahl	in % von Sp. 1	je Lehrer/-in mit Mehrarbeit	
			Anzahl	in % von Sp. 1	hauptamtlich/TV-L			na/nb/Nicht-TV-L						
1	2	3	4	5	6	7	8	9	10	11	12	13	14	
Kreise														
Borken	11 319,1	3,1	6 973,3	61,6	11 190,3	98,9	20,6	128,9	1,1	4,0	11,5	0,1	1,6	123,4
Coesfeld	5 996,6	1,7	4 030,4	67,2	5 954,0	99,3	19,2	42,6	0,7	1,7	4,0	0,1	4,0	130,6
Recklinghausen	14 036,0	3,9	9 198,2	65,5	13 640,1	97,2	20,2	395,9	2,8	8,4	9,5	0,1	2,4	127,9
Steinfurt	14 248,3	3,9	9 543,6	67,0	13 987,6	98,2	21,2	260,7	1,8	8,4	13,5	0,1	4,5	130,5
Warendorf	6 519,1	1,8	4 507,1	69,1	6 357,8	97,5	20,2	161,3	2,5	9,0	1,0	0	1,0	127,4
Regierungsbezirk Münster	63 859,7	17,7	42 476,8	66,5	62 541,8	97,9	20,3	1 317,9	2,1	6,7	55,0	0,1	2,2	128,8
davon														
kreisfreie Städte	11 740,5	3,3	8 224,4	70,1	11 412,1	97,2	20,0	328,4	2,8	7,5	15,5	0,1	1,7	133,5
Kreise	52 119,2	14,4	34 252,5	65,7	51 129,7	98,1	20,4	989,5	1,9	6,5	39,5	0,1	2,5	127,8
Kreisfreie Stadt														
Bielefeld	7 679,9	2,1	5 006,3	65,2	7 433,2	96,8	21,0	246,7	3,2	8,5	1,5	0	1,5	138,8
Kreise														
Gütersloh	9 821,1	2,7	6 076,6	61,9	9 597,7	97,7	20,8	223,4	2,3	7,7	–	–	–	131,3
Herford	6 216,3	1,7	3 815,5	61,4	6 091,6	98,0	19,9	124,7	2,0	6,9	6,0	0,1	3,0	125,5
Höxter	6 046,4	1,7	3 438,7	56,9	5 879,7	97,2	21,0	166,7	2,8	9,3	5,0	0,1	2,5	132,5
Lippe	7 512,0	2,1	4 645,0	61,8	7 384,0	98,3	21,0	128,0	1,7	5,8	3,0	0	1,5	132,3
Minden-Lübbecke	7 046,4	2,0	4 431,7	62,9	7 016,1	99,6	20,3	30,3	0,4	3,4	–	–	–	129,8
Paderborn	8 056,7	2,2	5 282,0	65,6	7 792,3	96,7	20,2	264,3	3,3	8,3	3,0	0	3,0	127,0
Regierungsbezirk Detmold	52 378,7	14,5	32 695,9	62,4	51 194,7	97,7	20,6	1 184,1	2,3	7,5	18,5	0	2,3	131,0
davon														
kreisfreie Stadt	7 679,9	2,1	5 006,3	65,2	7 433,2	96,8	21,0	246,7	3,2	8,5	1,5	0	1,5	138,8
Kreise	44 698,9	12,4	27 689,6	61,9	43 761,5	97,9	20,5	937,4	2,1	7,3	17,0	0	2,4	129,8
Kreisfreie Städte														
Bochum	5 056,6	1,4	3 321,9	65,7	5 011,6	99,1	21,1	45,0	0,9	3,0	–	–	–	131,8
Dortmund	9 923,2	2,7	6 999,5	70,5	9 909,2	99,9	20,4	14,0	0,1	0,5	–	–	–	124,6
Hagen	3 394,5	0,9	2 177,5	64,1	3 294,5	97,1	20,0	100,0	2,9	8,3	–	–	–	128,5
Hamm	4 406,0	1,2	2 790,0	63,3	4 287,0	97,3	21,0	119,0	2,7	8,5	–	–	–	128,8
Herne	3 075,6	0,9	2 015,2	65,5	3 071,6	99,9	21,2	4,0	0,1	1,3	4,0	0,1	4,0	126,9
Kreise														
Ennepe-Ruhr-Kreis	5 625,2	1,6	3 875,1	68,9	5 469,8	97,2	19,8	155,3	2,8	8,6	1,0	0	–	128,9
Hochsauerlandkreis	7 318,8	2,0	4 510,1	61,6	7 193,8	98,3	20,9	125,0	1,7	6,9	–	–	–	124,3
Märkischer Kreis	9 822,1	2,7	6 131,7	62,4	9 662,1	98,4	21,5	160,0	1,6	8,9	17,0	0,2	2,1	123,1
Olpe	3 319,4	0,9	1 900,7	57,3	3 212,7	96,8	21,3	106,7	3,2	7,1	–	–	–	124,4
Siegen-Wittgenstein	7 515,0	2,1	4 415,0	58,7	7 192,0	95,7	21,0	323,0	4,3	9,0	52,0	0,7	2,2	130,7
Soest	7 293,0	2,0	4 646,0	63,7	7 148,0	98,0	20,1	145,0	2,0	7,6	7,0	0,1	1,4	133,7
Unna	7 504,1	2,1	4 826,3	64,3	7 383,7	98,4	21,3	120,4	1,6	5,5	5,0	0,1	5,0	125,8
Regierungsbezirk Arnsberg	74 253,5	20,6	47 609,0	64,1	72 836,1	98,1	20,8	1 417,4	1,9	6,4	86,0	0,1	2,2	127,2
davon														
kreisfreie Städte	25 856,0	7,2	17 304,1	66,9	25 574,0	98,9	20,7	282,0	1,1	3,8	4,0	0	4,0	127,5
Kreise	48 397,5	13,4	30 304,9	62,6	47 262,1	97,7	20,9	1 135,4	2,3	7,8	82,0	0,2	2,2	127,1
Nordrhein-Westfalen	361 189,6	100	236 490,0	65,5	353 772,2	97,9	20,5	7 417,4	2,1	6,8	295,5	0,1	2,2	128,1
davon														
kreisfreie Städte	114 890,5	31,8	76 543,6	66,6	112 542,8	98,0	20,5	2 347,7	2,0	5,9	72,0	0,1	2,3	128,5
Kreise	246 299,1	68,2	159 946,5	64,9	241 229,4	97,9	20,5	5 069,7	2,1	7,3	223,5	0,1	2,1	127,9

PRIMUS-Schulen

1. Schuleckdaten 2013/14

Verwaltungsbezirk	Schulen	Klassen	Schüler/-innen									je Klasse	je Lehrer/-in ¹⁾
			insgesamt	weiblich		ausländisch			Aussiedler/-innen				
				Anzahl	in % von Spalte 3	zusammen	in % von Spalte 3	weiblich	Anzahl	in % von Spalte 3			
1	2	3	4	5	6	7	8	9	10	11	12		
Kreis Minden-Lübbecke	1	7	162	83	51,2	7	4,3	5	-	-	23,1	14,7	
Regierungsbezirk Detmold	1	7	162	83	51,2	7	4,3	5	-	-	23,1	14,7	
davon Kreis	1	7	162	83	51,2	7	4,3	5	-	-	23,1	14,7	
Nordrhein-Westfalen	1	7	162	83	51,2	7	4,3	5	-	-	23,1	14,7	
davon Kreis	1	7	162	83	51,2	7	4,3	5	-	-	23,1	14,7	

1) hauptamtliche/TV-L sowie nebenamtliche/nebenberufliche und Nicht-TV-L Lehrer/-innen

2. Verteilung der Schülerpopulation 2013/14

Verwaltungsbezirk a = Zusammen b = weiblich c = Ausländer/-innen zusammen d = Ausländerinnen		Schüler/-innen														ins- ge- sam	
		davon im Schuljahrgang/in der Bildungsstufe															
		EP	1E	2E	3	4	Primar- stufe	5	6	7	8	9	10	ohne Jahr- gang	Sekun- dar- stufe I		
Kreis																	
Minden-Lübbecke	a	-	68	-	-	-	68	94	-	-	-	-	-	-	94	162	
	b	-	40	-	-	-	40	43	-	-	-	-	-	-	43	83	
	c	-	3	-	-	-	3	4	-	-	-	-	-	-	4	7	
	d	-	3	-	-	-	3	2	-	-	-	-	-	-	2	5	
Regierungsbezirk Detmold																	
	a	-	68	-	-	-	68	94	-	-	-	-	-	-	94	162	
	b	-	40	-	-	-	40	43	-	-	-	-	-	-	43	83	
	c	-	3	-	-	-	3	4	-	-	-	-	-	-	4	7	
	d	-	3	-	-	-	3	2	-	-	-	-	-	-	2	5	
davon																	
Kreis	a	-	68	-	-	-	68	94	-	-	-	-	-	-	94	162	
	b	-	40	-	-	-	40	43	-	-	-	-	-	-	43	83	
	c	-	3	-	-	-	3	4	-	-	-	-	-	-	4	7	
	d	-	3	-	-	-	3	2	-	-	-	-	-	-	2	5	
Nordrhein-Westfalen																	
	a	-	68	-	-	-	68	94	-	-	-	-	-	-	94	162	
	b	-	40	-	-	-	40	43	-	-	-	-	-	-	43	83	
	c	-	3	-	-	-	3	4	-	-	-	-	-	-	4	7	
	d	-	3	-	-	-	3	2	-	-	-	-	-	-	2	5	
davon																	
Kreis	a	-	68	-	-	-	68	94	-	-	-	-	-	-	94	162	
	b	-	40	-	-	-	40	43	-	-	-	-	-	-	43	83	
	c	-	3	-	-	-	3	4	-	-	-	-	-	-	4	7	
	d	-	3	-	-	-	3	2	-	-	-	-	-	-	2	5	

3. Lehrergrunddaten 2013/14

Verwaltungsbezirk	Lehrer/-innen													
	ins-gesamt	in % aller Lehrer/-innen	weiblich			ausländisch			darunter					
			Anzahl	in % aller Lehrerinnen	in % von Spalte 1	Anzahl	in % aller Lehrer/-innen	in % von Spalte 1	hauptamtlich/TV-L			vollzeitbeschäftigt		
									Anzahl	in % aller Lehrer/-innen	in % von Spalte 1	Anzahl	in % aller Lehrer/-innen	in % von Spalte 1
1	2	3	4	5	6	7	8	9	10	11	12	13	14	
Kreis														
Minden-Lübbecke	11	100,0	9	100,0	81,8	-	-	-	11	100,0	100,0	11	100,0	100,0
Regierungsbezirk Detmold	11	100,0	9	100,0	81,8	-	-	-	11	100,0	100,0	11	100,0	100,0
davon														
Kreis	11	100,0	9	100,0	81,8	-	-	-	11	100,0	100,0	11	100,0	100,0
Nordrhein-Westfalen	11	100	9	100	81,8	-	-	-	11	100	100,0	11	100	100,0
davon														
Kreis	11	100,0	9	100,0	81,8	-	-	-	11	100,0	100,0	11	100,0	100,0
darunter langfristig abwesende Lehrer/-innen ¹⁾	-	-	-	-	-	-	-	-	-	-	-	-	-	-

1) beurlaubte, langfristig erkrankte und freigestellte Lehrer/-innen

4. Erteilte wöchentliche Unterrichtsstunden 2013/14

Verwaltungsbezirk	Erteilte wöchentliche Unterrichtsstunden													je 100 Schü- ler/ -innen
	der Lehrer/-innen										darunter Mehrarbeit			
	ins- gesamt	in % aller Stun- den	weiblich		davon						Anzahl	in % von Sp. 1	je Lehrer/ -in mit Mehr- arbeit	
			Anzahl	in % von Sp. 1	hauptamtlich/TV-L			na/nb/Nicht-TV-L						
1	2	3	4	5	6	7	8	9	10	11	12	13	14	
Kreis														
Minden-Lübbecke	262,0	100,0	224,0	85,5	262,0	100,0	23,8	-	-	-	-	-	-	161,7
Regierungsbezirk Detmold	262,0	100,0	224,0	85,5	262,0	100,0	23,8	-	-	-	-	-	-	161,7
davon														
Kreis	262,0	100,0	224,0	85,5	262,0	100,0	23,8	-	-	-	-	-	-	161,7
Nordrhein-Westfalen	262,0	100	224,0	85,5	262,0	100,0	23,8	-	-	-	-	-	-	161,7
davon														
Kreis	262,0	100,0	224,0	85,5	262,0	100,0	23,8	-	-	-	-	-	-	161,7

Sekundarschulen

1. Schuleckdaten 2013/14

Verwaltungsbezirk	Schulen	Klassen	Schüler/-innen									je Klasse	je Lehrer/-in ¹⁾
			insgesamt	weiblich		ausländisch			Aussiedler/-innen				
				Anzahl	in % von Spalte 3	zusammen	in % von Spalte 3	weiblich	Anzahl	in % von Spalte 3			
1	2	3	4	5	6	7	8	9	10	11	12		
Kreisfreie Städte													
Düsseldorf	1	4	99	50	50,5	12	12,1	6	–	–	24,8	9,9	
Duisburg	–	–	–	–	–	–	–	–	–	–	–	–	
Essen	1	14	347	195	56,2	9	2,6	3	–	–	24,8	12,9	
Krefeld	–	–	–	–	–	–	–	–	–	–	–	–	
Mönchengladbach	–	–	–	–	–	–	–	–	–	–	–	–	
Mülheim an der Ruhr	–	–	–	–	–	–	–	–	–	–	–	–	
Oberhausen	–	–	–	–	–	–	–	–	–	–	–	–	
Remscheid	1	4	84	36	42,9	14	16,7	7	–	–	21,0	9,3	
Solingen	1	4	84	33	39,3	12	14,3	4	–	–	21,0	8,4	
Wuppertal	–	–	–	–	–	–	–	–	–	–	–	–	
Kreise													
Kleve	2	22	550	223	40,5	49	8,9	28	1	0,2	25,0	10,8	
Mettmann	3	15	375	157	41,9	30	8,0	17	–	–	25,0	12,1	
Rhein-Kreis Neuss	2	11	279	112	40,1	9	3,2	2	9	3,2	25,4	9,3	
Viersen	2	19	470	219	46,6	6	1,3	2	–	–	24,7	12,4	
Wesel	3	26	609	250	41,1	33	5,4	18	1	0,2	23,4	9,0	
Regierungsbezirk Düsseldorf	16	119	2 897	1 275	44,0	174	6,0	87	11	0,4	24,3	10,6	
davon													
kreisfreie Städte	4	26	614	314	51,1	47	7,7	20	–	–	23,6	11,0	
Kreise	12	93	2 283	961	42,1	127	5,6	67	11	0,5	24,5	10,5	
Kreisfreie Städte													
Bonn	–	–	–	–	–	–	–	–	–	–	–	–	
Köln	–	–	–	–	–	–	–	–	–	–	–	–	
Leverkusen	–	–	–	–	–	–	–	–	–	–	–	–	
Kreise													
Städteregion Aachen	2	8	213	65	30,5	7	3,3	2	–	–	26,6	8,2	
darunter Stadt Aachen	–	–	–	–	–	–	–	–	–	–	–	–	
Düren	2	24	622	264	42,4	38	6,1	12	33	5,3	25,9	12,4	
Rhein-Erft-Kreis	–	–	–	–	–	–	–	–	–	–	–	–	
Euskirchen	1	6	167	74	44,3	8	4,8	5	–	–	27,8	12,8	
Heinsberg	1	17	432	211	48,8	14	3,2	7	20	4,6	25,4	14,4	
Oberbergischer Kreis	3	21	532	228	42,9	29	5,5	13	4	0,8	25,3	11,6	
Rheinisch-Bergischer Kreis	1	8	212	95	44,8	3	1,4	2	–	–	26,5	11,2	
Rhein-Sieg-Kreis	4	46	1 121	481	42,9	38	3,4	11	64	5,7	24,4	11,0	
Regierungsbezirk Köln	14	130	3 299	1 418	43,0	137	4,2	52	121	3,7	25,4	11,5	
davon													
kreisfreie Städte	–	–	–	–	–	–	–	–	–	–	–	–	
Kreise	14	130	3 299	1 418	43,0	137	4,2	52	121	3,7	25,4	11,5	
Kreisfreie Städte													
Bottrop	–	–	–	–	–	–	–	–	–	–	–	–	
Gelsenkirchen	1	6	156	59	37,8	12	7,7	4	8	5,1	26,0	9,8	
Münster	1	7	167	60	35,9	19	11,4	8	4	2,4	23,9	9,3	

1) hauptamtliche/TV-L sowie nebenamtliche/nebenberufliche und Nicht-TV-L Lehrer/-innen

Noch: 1. Schuleckdaten 2013/14

Verwaltungsbezirk	Schulen	Klassen	Schüler/-innen									je Klasse	je Lehrer/-in ¹⁾
			ins-gesamt	weiblich		ausländisch			Aussiedler/-innen				
				Anzahl	in % von Spalte 3	zu-sammen	in % von Spalte 3	weiblich	Anzahl	in % von Spalte 3			
1	2	3	4	5	6	7	8	9	10	11	12		
Kreise													
Borken	3	13	340	129	37,9	7	2,1	3	2	0,6	26,2	11,7	
Coesfeld	2	30	736	317	43,1	13	1,8	7	5	0,7	24,5	18,0	
Recklinghausen	2	11	299	120	40,1	27	9,0	11	1	0,3	27,2	13,0	
Steinfurt	2	6	157	77	49,0	12	7,6	8	12	7,6	26,2	11,2	
Warendorf	7	42	1 093	496	45,4	52	4,8	23	53	4,8	26,0	10,8	
Regierungsbezirk Münster	18	115	2 948	1 258	42,7	142	4,8	64	85	2,9	25,6	12,2	
davon													
kreisfreie Städte	2	13	323	119	36,8	31	9,6	12	12	3,7	24,8	9,5	
Kreise	16	102	2 625	1 139	43,4	111	4,2	52	73	2,8	25,7	12,6	
Kreisfreie Stadt													
Bielefeld	1	4	96	55	57,3	5	5,2	3	–	–	24,0	96,0	
Kreise													
Gütersloh	1	6	141	66	46,8	2	1,4	1	–	–	23,5	17,6	
Herford	1	7	159	72	45,3	3	1,9	2	–	–	22,7	10,6	
Höxter	1	6	150	72	48,0	1	0,7	–	–	–	25,0	8,8	
Lippe	6	67	1 538	676	44,0	83	5,4	45	83	5,4	23,0	11,7	
Minden-Lübbecke	4	25	623	268	43,0	26	4,2	10	72	11,6	24,9	12,2	
Paderborn	2	24	583	212	36,4	14	2,4	6	91	15,6	24,3	9,9	
Regierungsbezirk Detmold	16	139	3 290	1 421	43,2	134	4,1	67	246	7,5	23,7	11,6	
davon													
kreisfreie Stadt	1	4	96	55	57,3	5	5,2	3	–	–	24,0	96,0	
Kreise	15	135	3 194	1 366	42,8	129	4,0	64	246	7,7	23,7	11,3	
Kreisfreie Städte													
Bochum	2	12	301	132	43,9	14	4,7	7	2	0,7	25,1	9,4	
Dortmund	1	6	155	75	48,4	9	5,8	3	8	5,2	25,8	10,3	
Hagen	–	–	–	–	–	–	–	–	–	–	–	–	
Hamm	1	7	182	85	46,7	4	2,2	1	–	–	26,0	12,1	
Herne	–	–	–	–	–	–	–	–	–	–	–	–	
Kreise													
Ennepe-Ruhr-Kreis	3	18	464	196	42,2	19	4,1	10	1	0,2	25,8	9,5	
Hochsauerlandkreis	3	17	465	226	48,6	14	3,0	8	4	0,9	27,4	11,3	
Märkischer Kreis	2	10	270	126	46,7	20	7,4	9	36	13,3	27,0	9,6	
Olpe	2	13	345	157	45,5	42	12,2	19	3	0,9	26,5	11,5	
Siegen-Wittgenstein	1	8	194	81	41,8	13	6,7	5	1	0,5	24,3	10,2	
Soest	4	33	812	375	46,2	32	3,9	16	106	13,1	24,6	10,8	
Unna	1	12	329	150	45,6	8	2,4	6	3	0,9	27,4	12,2	
Regierungsbezirk Arnsberg	20	136	3 517	1 603	45,6	175	5,0	84	164	4,7	25,9	10,6	
davon													
kreisfreie Städte	4	25	638	292	45,8	27	4,2	11	10	1,6	25,5	10,3	
Kreise	16	111	2 879	1 311	45,5	148	5,1	73	154	5,3	25,9	10,7	
Nordrhein-Westfalen	84	639	15 951	6 975	43,7	762	4,8	354	627	3,9	25,0	11,3	
davon													
kreisfreie Städte	11	68	1 671	780	46,7	110	6,6	46	22	1,3	24,6	10,9	
Kreise	73	571	14 280	6 195	43,4	652	4,6	308	605	4,2	25,0	11,3	

Anmerkung Seite 84

2. Verteilung der Schülerpopulation 2013/14

Verwaltungsbezirk a = Zusammen b = weiblich c = Ausländer/-innen zusammen d = Ausländerinnen		Schüler/-innen							
		davon im Schuljahrgang						ohne Jahrgang	insgesamt
		05	06	07	08	09	10		
Kreisfreie Städte									
Düsseldorf	a	99	-	-	-	-	-	-	99
	b	50	-	-	-	-	-	-	50
	c	12	-	-	-	-	-	-	12
	d	6	-	-	-	-	-	-	6
Duisburg									
	a	-	-	-	-	-	-	-	-
	b	-	-	-	-	-	-	-	-
	c	-	-	-	-	-	-	-	-
	d	-	-	-	-	-	-	-	-
Essen									
	a	173	174	-	-	-	-	-	347
	b	108	87	-	-	-	-	-	195
	c	1	8	-	-	-	-	-	9
	d	-	3	-	-	-	-	-	3
Krefeld									
	a	-	-	-	-	-	-	-	-
	b	-	-	-	-	-	-	-	-
	c	-	-	-	-	-	-	-	-
	d	-	-	-	-	-	-	-	-
Mönchengladbach									
	a	-	-	-	-	-	-	-	-
	b	-	-	-	-	-	-	-	-
	c	-	-	-	-	-	-	-	-
	d	-	-	-	-	-	-	-	-
Mülheim an der Ruhr									
	a	-	-	-	-	-	-	-	-
	b	-	-	-	-	-	-	-	-
	c	-	-	-	-	-	-	-	-
	d	-	-	-	-	-	-	-	-
Oberhausen									
	a	-	-	-	-	-	-	-	-
	b	-	-	-	-	-	-	-	-
	c	-	-	-	-	-	-	-	-
	d	-	-	-	-	-	-	-	-
Remscheid									
	a	84	-	-	-	-	-	-	84
	b	36	-	-	-	-	-	-	36
	c	14	-	-	-	-	-	-	14
	d	7	-	-	-	-	-	-	7
Solingen									
	a	84	-	-	-	-	-	-	84
	b	33	-	-	-	-	-	-	33
	c	12	-	-	-	-	-	-	12
	d	4	-	-	-	-	-	-	4
Wuppertal									
	a	-	-	-	-	-	-	-	-
	b	-	-	-	-	-	-	-	-
	c	-	-	-	-	-	-	-	-
	d	-	-	-	-	-	-	-	-
Kreise									
Kleve									
	a	303	247	-	-	-	-	-	550
	b	131	92	-	-	-	-	-	223
	c	26	23	-	-	-	-	-	49
	d	15	13	-	-	-	-	-	28
Mettmann									
	a	278	97	-	-	-	-	-	375
	b	118	39	-	-	-	-	-	157
	c	21	9	-	-	-	-	-	30
	d	14	3	-	-	-	-	-	17

Noch: 2. Verteilung der Schülerpopulation 2013/14

Verwaltungsbezirk a = Zusammen b = weiblich c = Ausländer/-innen zusammen d = Ausländerinnen		Schüler/-innen							insgesamt
		davon im Schuljahrgang						ohne Jahrgang	
		05	06	07	08	09	10		
Noch: Kreise									
Rhein-Kreis Neuss	a	176	103	-	-	-	-	-	279
	b	69	43	-	-	-	-	-	112
	c	6	3	-	-	-	-	-	9
	d	1	1	-	-	-	-	-	2
Viersen									
	a	188	78	85	37	30	52	-	470
	b	91	33	47	15	10	23	-	219
	c	1	-	1	1	-	3	-	6
	d	1	-	1	-	-	-	-	2
Wesel									
	a	299	310	-	-	-	-	-	609
	b	123	127	-	-	-	-	-	250
	c	24	9	-	-	-	-	-	33
	d	14	4	-	-	-	-	-	18
Regierungsbezirk Düsseldorf									
	a	1 684	1 009	85	37	30	52	-	2 897
	b	759	421	47	15	10	23	-	1 275
	c	117	52	1	1	-	3	-	174
	d	62	24	1	-	-	-	-	87
davon kreisfreie Städte									
	a	440	174	-	-	-	-	-	614
	b	227	87	-	-	-	-	-	314
	c	39	8	-	-	-	-	-	47
	d	17	3	-	-	-	-	-	20
Kreise									
	a	1 244	835	85	37	30	52	-	2 283
	b	532	334	47	15	10	23	-	961
	c	78	44	1	1	-	3	-	127
	d	45	21	1	-	-	-	-	67
Kreisfreie Städte									
Bonn	a	-	-	-	-	-	-	-	-
	b	-	-	-	-	-	-	-	-
	c	-	-	-	-	-	-	-	-
	d	-	-	-	-	-	-	-	-
Köln	a	-	-	-	-	-	-	-	-
	b	-	-	-	-	-	-	-	-
	c	-	-	-	-	-	-	-	-
	d	-	-	-	-	-	-	-	-
Leverkusen	a	-	-	-	-	-	-	-	-
	b	-	-	-	-	-	-	-	-
	c	-	-	-	-	-	-	-	-
	d	-	-	-	-	-	-	-	-
Kreise									
Städteregion Aachen	a	213	-	-	-	-	-	-	213
	b	65	-	-	-	-	-	-	65
	c	7	-	-	-	-	-	-	7
	d	2	-	-	-	-	-	-	2
darunter Stadt Aachen									
	a	-	-	-	-	-	-	-	-
	b	-	-	-	-	-	-	-	-
	c	-	-	-	-	-	-	-	-
	d	-	-	-	-	-	-	-	-
Düren									
	a	332	290	-	-	-	-	-	622
	b	141	123	-	-	-	-	-	264
	c	30	8	-	-	-	-	-	38
	d	9	3	-	-	-	-	-	12

Noch: 2. Verteilung der Schülerpopulation 2013/14

Verwaltungsbezirk a = Zusammen b = weiblich c = Ausländer/-innen zusammen d = Ausländerinnen		Schüler/-innen							ohne Jahrgang	insgesamt
		davon im Schuljahrgang								
		05	06	07	08	09	10			
Noch: Kreise										
Rhein-Erft-Kreis	a	-	-	-	-	-	-	-	-	
	b	-	-	-	-	-	-	-	-	
	c	-	-	-	-	-	-	-	-	
	d	-	-	-	-	-	-	-	-	
Euskirchen	a	167	-	-	-	-	-	-	167	
	b	74	-	-	-	-	-	-	74	
	c	8	-	-	-	-	-	-	8	
	d	5	-	-	-	-	-	-	5	
Heinsberg	a	74	60	79	85	89	45	-	432	
	b	37	25	33	48	44	24	-	211	
	c	4	1	3	1	1	4	-	14	
	d	3	1	-	-	1	2	-	7	
Oberbergischer Kreis	a	324	208	-	-	-	-	-	532	
	b	130	98	-	-	-	-	-	228	
	c	15	14	-	-	-	-	-	29	
	d	7	6	-	-	-	-	-	13	
Rheinisch-Bergischer Kreis	a	103	109	-	-	-	-	-	212	
	b	54	41	-	-	-	-	-	95	
	c	2	1	-	-	-	-	-	3	
	d	1	1	-	-	-	-	-	2	
Rhein-Sieg-Kreis	a	365	415	77	82	86	96	-	1 121	
	b	160	180	34	38	34	35	-	481	
	c	10	13	3	2	6	4	-	38	
	d	3	2	1	2	2	1	-	11	
Regierungsbezirk Köln	a	1 578	1 082	156	167	175	141	-	3 299	
	b	661	467	67	86	78	59	-	1 418	
	c	76	37	6	3	7	8	-	137	
	d	30	13	1	2	3	3	-	52	
davon kreisfreie Städte	a	-	-	-	-	-	-	-	-	
	b	-	-	-	-	-	-	-	-	
	c	-	-	-	-	-	-	-	-	
	d	-	-	-	-	-	-	-	-	
Kreise	a	1 578	1 082	156	167	175	141	-	3 299	
	b	661	467	67	86	78	59	-	1 418	
	c	76	37	6	3	7	8	-	137	
	d	30	13	1	2	3	3	-	52	
Kreisfreie Städte										
Bottrop	a	-	-	-	-	-	-	-	-	
	b	-	-	-	-	-	-	-	-	
	c	-	-	-	-	-	-	-	-	
	d	-	-	-	-	-	-	-	-	
Gelsenkirchen	a	79	76	-	-	-	-	1	156	
	b	28	30	-	-	-	-	1	59	
	c	5	7	-	-	-	-	-	12	
	d	1	3	-	-	-	-	-	4	
Münster	a	76	90	-	-	-	-	1	167	
	b	24	35	-	-	-	-	1	60	
	c	12	7	-	-	-	-	-	19	
	d	5	3	-	-	-	-	-	8	

Noch: 2. Verteilung der Schülerpopulation 2013/14

Verwaltungsbezirk a = Zusammen b = weiblich c = Ausländer/-innen zusammen d = Ausländerinnen		Schüler/-innen							ohne Jahrgang	insgesamt
		davon im Schuljahrgang								
		05	06	07	08	09	10			
Kreise										
Borken	a	340	-	-	-	-	-	-	340	
	b	129	-	-	-	-	-	-	129	
	c	7	-	-	-	-	-	-	7	
	d	3	-	-	-	-	-	-	3	
Coesfeld										
	a	188	183	89	110	101	65	-	736	
	b	92	82	31	50	44	18	-	317	
	c	3	3	-	2	3	2	-	13	
	d	2	2	-	1	2	-	-	7	
Recklinghausen										
	a	221	78	-	-	-	-	-	299	
	b	90	30	-	-	-	-	-	120	
	c	18	9	-	-	-	-	-	27	
	d	7	4	-	-	-	-	-	11	
Steinfurt										
	a	157	-	-	-	-	-	-	157	
	b	77	-	-	-	-	-	-	77	
	c	12	-	-	-	-	-	-	12	
	d	8	-	-	-	-	-	-	8	
Warendorf										
	a	696	396	-	-	-	-	1	1 093	
	b	312	183	-	-	-	-	1	496	
	c	29	23	-	-	-	-	-	52	
	d	12	11	-	-	-	-	-	23	
Regierungsbezirk Münster										
	a	1 757	823	89	110	101	65	3	2 948	
	b	752	360	31	50	44	18	3	1 258	
	c	86	49	-	2	3	2	-	142	
	d	38	23	-	1	2	-	-	64	
davon										
kreisfreie Städte										
	a	155	166	-	-	-	-	2	323	
	b	52	65	-	-	-	-	2	119	
	c	17	14	-	-	-	-	-	31	
	d	6	6	-	-	-	-	-	12	
Kreise										
	a	1 602	657	89	110	101	65	1	2 625	
	b	700	295	31	50	44	18	1	1 139	
	c	69	35	-	2	3	2	-	111	
	d	32	17	-	1	2	-	-	52	
Kreisfreie Stadt										
Bielefeld										
	a	96	-	-	-	-	-	-	96	
	b	55	-	-	-	-	-	-	55	
	c	5	-	-	-	-	-	-	5	
	d	3	-	-	-	-	-	-	3	
Kreise										
Gütersloh										
	a	141	-	-	-	-	-	-	141	
	b	66	-	-	-	-	-	-	66	
	c	2	-	-	-	-	-	-	2	
	d	1	-	-	-	-	-	-	1	
Herford										
	a	68	91	-	-	-	-	-	159	
	b	29	43	-	-	-	-	-	72	
	c	1	2	-	-	-	-	-	3	
	d	1	1	-	-	-	-	-	2	
Höxter										
	a	150	-	-	-	-	-	-	150	
	b	72	-	-	-	-	-	-	72	
	c	1	-	-	-	-	-	-	1	
	d	-	-	-	-	-	-	-	-	

Noch: 2. Verteilung der Schülerpopulation 2013/14

Verwaltungsbezirk a = Zusammen b = weiblich c = Ausländer/-innen zusammen d = Ausländerinnen		Schüler/-innen							
		davon im Schuljahrgang						ohne Jahrgang	insgesamt
		05	06	07	08	09	10		
Noch: Kreise									
Lippe	a	481	280	183	167	228	199	–	1 538
	b	207	125	81	79	94	90	–	676
	c	14	10	11	17	15	16	–	83
	d	5	7	6	8	8	11	–	45
Minden-Lübbecke									
	a	516	103	–	–	–	–	4	623
	b	218	48	–	–	–	–	2	268
	c	21	5	–	–	–	–	–	26
	d	9	1	–	–	–	–	–	10
Paderborn									
	a	173	81	75	88	92	74	–	583
	b	60	43	25	29	27	28	–	212
	c	5	1	1	2	1	4	–	14
	d	2	–	1	–	1	2	–	6
Regierungsbezirk Detmold									
	a	1 625	555	258	255	320	273	4	3 290
	b	707	259	106	108	121	118	2	1 421
	c	49	18	12	19	16	20	–	134
	d	21	9	7	8	9	13	–	67
davon kreisfreie Stadt									
	a	96	–	–	–	–	–	–	96
	b	55	–	–	–	–	–	–	55
	c	5	–	–	–	–	–	–	5
	d	3	–	–	–	–	–	–	3
Kreise									
	a	1 529	555	258	255	320	273	4	3 194
	b	652	259	106	108	121	118	2	1 366
	c	44	18	12	19	16	20	–	129
	d	18	9	7	8	9	13	–	64
Kreisfreie Städte									
Bochum									
	a	142	159	–	–	–	–	–	301
	b	59	73	–	–	–	–	–	132
	c	7	7	–	–	–	–	–	14
	d	2	5	–	–	–	–	–	7
Dortmund									
	a	77	78	–	–	–	–	–	155
	b	33	42	–	–	–	–	–	75
	c	7	2	–	–	–	–	–	9
	d	2	1	–	–	–	–	–	3
Hagen									
	a	–	–	–	–	–	–	–	–
	b	–	–	–	–	–	–	–	–
	c	–	–	–	–	–	–	–	–
	d	–	–	–	–	–	–	–	–
Hamm									
	a	104	78	–	–	–	–	–	182
	b	57	28	–	–	–	–	–	85
	c	2	2	–	–	–	–	–	4
	d	1	–	–	–	–	–	–	1
Herne									
	a	–	–	–	–	–	–	–	–
	b	–	–	–	–	–	–	–	–
	c	–	–	–	–	–	–	–	–
	d	–	–	–	–	–	–	–	–
Kreise									
Ennepe-Ruhr-Kreis									
	a	262	201	–	–	–	–	1	464
	b	115	81	–	–	–	–	–	196
	c	14	5	–	–	–	–	–	19
	d	8	2	–	–	–	–	–	10

Noch: 2. Verteilung der Schülerpopulation 2013/14

Verwaltungsbezirk a = Zusammen b = weiblich c = Ausländer/-innen zusammen d = Ausländerinnen		Schüler/-innen							ohne Jahrgang	insgesamt
		davon im Schuljahrgang								
		05	06	07	08	09	10			
Noch: Kreise										
Hochsauerlandkreis	a	382	83	-	-	-	-	-	465	
	b	193	33	-	-	-	-	-	226	
	c	13	1	-	-	-	-	-	14	
	d	7	1	-	-	-	-	-	8	
Märkischer Kreis										
	a	187	83	-	-	-	-	-	270	
	b	87	39	-	-	-	-	-	126	
	c	15	5	-	-	-	-	-	20	
	d	7	2	-	-	-	-	-	9	
Olpe										
	a	263	80	-	-	-	-	2	345	
	b	123	32	-	-	-	-	2	157	
	c	28	14	-	-	-	-	-	42	
	d	15	4	-	-	-	-	-	19	
Siegen-Wittgenstein										
	a	97	97	-	-	-	-	-	194	
	b	44	37	-	-	-	-	-	81	
	c	8	5	-	-	-	-	-	13	
	d	3	2	-	-	-	-	-	5	
Soest										
	a	441	371	-	-	-	-	-	812	
	b	210	165	-	-	-	-	-	375	
	c	10	22	-	-	-	-	-	32	
	d	5	11	-	-	-	-	-	16	
Unna										
	a	168	161	-	-	-	-	-	329	
	b	86	64	-	-	-	-	-	150	
	c	4	4	-	-	-	-	-	8	
	d	4	2	-	-	-	-	-	6	
Regierungsbezirk Arnsberg										
	a	2 123	1 391	-	-	-	-	3	3 517	
	b	1 007	594	-	-	-	-	2	1 603	
	c	108	67	-	-	-	-	-	175	
	d	54	30	-	-	-	-	-	84	
davon										
kreisfreie Städte										
	a	323	315	-	-	-	-	-	638	
	b	149	143	-	-	-	-	-	292	
	c	16	11	-	-	-	-	-	27	
	d	5	6	-	-	-	-	-	11	
Kreise										
	a	1 800	1 076	-	-	-	-	3	2 879	
	b	858	451	-	-	-	-	2	1 311	
	c	92	56	-	-	-	-	-	148	
	d	49	24	-	-	-	-	-	73	
Nordrhein-Westfalen										
	a	8 767	4 860	588	569	626	531	10	15 951	
	b	3 886	2 101	251	259	253	218	7	6 975	
	c	436	223	19	25	26	33	-	762	
	d	205	99	9	11	14	16	-	354	
davon										
kreisfreie Städte										
	a	1 014	655	-	-	-	-	2	1 671	
	b	483	295	-	-	-	-	2	780	
	c	77	33	-	-	-	-	-	110	
	d	31	15	-	-	-	-	-	46	
Kreise										
	a	7 753	4 205	588	569	626	531	8	14 280	
	b	3 403	1 806	251	259	253	218	5	6 195	
	c	359	190	19	25	26	33	-	652	
	d	174	84	9	11	14	16	-	308	

3. Schulabgänger/-innen im Abgangsjahr 2013

Verwaltungsbezirk a = Zusammen b = weiblich c = Ausländer/-innen zusammen d = Ausländerinnen		Schulabgänger/-innen						insgesamt
		mit Hauptschulabschluss nach Jahrgang 09		mit Hauptschul- abschluss nach Jahrgang 10	mit mittlerem Schulabschluss (Fachoberschulreife)		ohne Hauptschul- abschluss	
		zusammen	darunter mit Qualifikation		zusammen	darunter mit Qualifikation		
Kreis								
Lippe	a	18	–	43	55	34	–	116
	b	2	–	23	31	20	–	56
	c	2	–	7	6	5	–	15
	d	–	–	5	4	4	–	9
Paderborn	a	4	–	52	30	–	1	87
	b	2	–	18	12	–	1	33
	c	–	–	–	–	–	–	–
	d	–	–	–	–	–	–	–
Regierungsbezirk Detmold	a	22	–	95	85	34	1	203
	b	4	–	41	43	20	1	89
	c	2	–	7	6	5	–	15
	d	–	–	5	4	4	–	9
davon								
Kreise	a	22	–	95	85	34	1	203
	b	4	–	41	43	20	1	89
	c	2	–	7	6	5	–	15
	d	–	–	5	4	4	–	9
Nordrhein-Westfalen	a	22	–	95	85	34	1	203
	b	4	–	41	43	20	1	89
	c	2	–	7	6	5	–	15
	d	–	–	5	4	4	–	9
davon								
Kreise	a	22	–	95	85	34	1	203
	b	4	–	41	43	20	1	89
	c	2	–	7	6	5	–	15
	d	–	–	5	4	4	–	9

4. Lehrergrunddaten 2013/14

Verwaltungsbezirk	Lehrer/-innen													
	ins- gesamt	in % aller Lehrer/ -innen	weiblich			ausländisch			darunter					
			Anzahl	in % aller Lehre- rinnen	in % von Spalte 1	Anzahl	in % aller Lehrer/ -innen	in % von Spalte 1	hauptamtlich/TV-L			vollzeitbeschäftigt		
									Anzahl	in % aller Lehrer/ -innen	in % von Spalte 1	Anzahl	in % aller Lehrer/ -innen	in % von Spalte 1
1	2	3	4	5	6	7	8	9	10	11	12	13	14	
Kreisfreie Städte														
Düsseldorf	10	0,7	8	0,8	80,0	-	-	-	10	0,7	100,0	10	0,9	100,0
Duisburg	-	-	-	-	-	-	-	-	-	-	-	-	-	-
Essen	27	1,9	20	2,0	74,1	-	-	-	27	1,9	100,0	22	2,0	81,5
Krefeld	-	-	-	-	-	-	-	-	-	-	-	-	-	-
Mönchengladbach	-	-	-	-	-	-	-	-	-	-	-	-	-	-
Mülheim an der Ruhr	-	-	-	-	-	-	-	-	-	-	-	-	-	-
Oberhausen	-	-	-	-	-	-	-	-	-	-	-	-	-	-
Remscheid	9	0,6	6	0,6	66,7	-	-	-	9	0,6	100,0	9	0,8	100,0
Solingen	10	0,7	6	0,6	60,0	-	-	-	10	0,7	100,0	9	0,8	90,0
Wuppertal	-	-	-	-	-	-	-	-	-	-	-	-	-	-
Kreise														
Kleve	51	3,6	29	2,9	56,9	-	-	-	51	3,7	100,0	46	4,2	90,2
Mettmann	31	2,2	27	2,7	87,1	-	-	-	31	2,2	100,0	26	2,4	83,9
Rhein-Kreis Neuss	30	2,1	20	2,0	66,7	-	-	-	29	2,1	96,7	24	2,2	80,0
Viersen	38	2,7	22	2,2	57,9	-	-	-	38	2,7	100,0	28	2,5	73,7
Wesel	68	4,8	47	4,7	69,1	-	-	-	68	4,9	100,0	55	5,0	80,9
Regierungsbezirk Düsseldorf	274	19,4	185	18,4	67,5	-	-	-	273	19,6	99,6	229	20,8	83,6
davon														
kreisfreie Städte	56	4,0	40	4,0	71,4	-	-	-	56	4,0	100,0	50	4,5	89,3
Kreise	218	15,4	145	14,4	66,5	-	-	-	217	15,6	99,5	179	16,3	82,1
Kreisfreie Städte														
Bonn	-	-	-	-	-	-	-	-	-	-	-	-	-	-
Köln	-	-	-	-	-	-	-	-	-	-	-	-	-	-
Leverkusen	-	-	-	-	-	-	-	-	-	-	-	-	-	-
Kreise														
Städteregion Aachen	26	1,8	19	1,9	73,1	-	-	-	19	1,4	73,1	14	1,3	53,8
darunter Stadt Aachen	-	-	-	-	-	-	-	-	-	-	-	-	-	-
Düren	50	3,5	35	3,5	70,0	1	16,7	2,0	50	3,6	100,0	44	4,0	88,0
Rhein-Erft-Kreis	-	-	-	-	-	-	-	-	-	-	-	-	-	-
Euskirchen	13	0,9	9	0,9	69,2	1	16,7	7,7	13	0,9	100,0	10	0,9	76,9
Heinsberg	30	2,1	23	2,3	76,7	-	-	-	30	2,2	100,0	23	2,1	76,7
Oberbergischer Kreis	46	3,2	34	3,4	73,9	1	16,7	2,2	46	3,3	100,0	41	3,7	89,1
Rheinisch-Bergischer Kreis	19	1,3	18	1,8	94,7	-	-	-	19	1,4	100,0	16	1,5	84,2
Rhein-Sieg-Kreis	102	7,2	78	7,8	76,5	-	-	-	101	7,3	99,0	77	7,0	75,5
Regierungsbezirk Köln	286	20,2	216	21,5	75,5	3	50,0	1,0	278	20,0	97,2	225	20,5	78,7
davon														
kreisfreie Städte	-	-	-	-	-	-	-	-	-	-	-	-	-	-
Kreise	286	20,2	216	21,5	75,5	3	50,0	1,0	278	20,0	97,2	225	20,5	78,7
Kreisfreie Städte														
Bottrop	-	-	-	-	-	-	-	-	-	-	-	-	-	-
Gelsenkirchen	16	1,1	11	1,1	68,8	-	-	-	16	1,2	100,0	14	1,3	87,5
Münster	18	1,3	12	1,2	66,7	-	-	-	18	1,3	100,0	12	1,1	66,7

1) beurlaubte, langfristig erkrankte und freigestellte Lehrer/-innen

Noch: 4. Lehrergrunddaten 2013/14

Verwaltungsbezirk	Lehrer/-innen													
	ins- gesamt	in % aller Lehrer/ -innen	weiblich			ausländisch			darunter					
			Anzahl	in % aller Lehr- rinnen	in % von Spalte 1	Anzahl	in % aller Lehrer/ -innen	in % von Spalte 1	hauptamtlich/TV-L			vollzeitbeschäftigt		
									Anzahl	in % aller Lehrer/ -innen	in % von Spalte 1	Anzahl	in % aller Lehrer/ -innen	in % von Spalte 1
1	2	3	4	5	6	7	8	9	10	11	12	13	14	
Kreise														
Borken	29	2,0	23	2,3	79,3	-	-	-	29	2,1	100,0	24	2,2	82,8
Coesfeld	41	2,9	26	2,6	63,4	-	-	-	38	2,7	92,7	21	1,9	51,2
Recklinghausen	23	1,6	13	1,3	56,5	-	-	-	23	1,7	100,0	21	1,9	91,3
Steinfurt	14	1,0	10	1,0	71,4	-	-	-	14	1,0	100,0	13	1,2	92,9
Warendorf	101	7,1	72	7,2	71,3	-	-	-	101	7,3	100,0	75	6,8	74,3
Regierungsbezirk Münster	242	17,1	167	16,6	69,0	-	-	-	239	17,2	98,8	180	16,4	74,4
davon														
kreisfreie Städte	34	2,4	23	2,3	67,6	-	-	-	34	2,4	100,0	26	2,4	76,5
Kreise	208	14,7	144	14,3	69,2	-	-	-	205	14,7	98,6	154	14,0	74,0
Kreisfreie Stadt														
Bielefeld	1	0,1	1	0,1	100,0	-	-	-	1	0,1	100,0	1	0,1	100,0
Kreise														
Gütersloh	8	0,6	5	0,5	62,5	-	-	-	8	0,6	100,0	5	0,5	62,5
Herford	15	1,1	13	1,3	86,7	-	-	-	15	1,1	100,0	11	1,0	73,3
Höxter	17	1,2	14	1,4	82,4	-	-	-	16	1,2	94,1	8	0,7	47,1
Lippe	132	9,3	95	9,4	72,0	-	-	-	124	8,9	93,9	95	8,6	72,0
Minden-Lübbecke	51	3,6	38	3,8	74,5	-	-	-	51	3,7	100,0	40	3,6	78,4
Paderborn	59	4,2	44	4,4	74,6	-	-	-	56	4,0	94,9	34	3,1	57,6
Regierungsbezirk Detmold	283	20,0	210	20,9	74,2	-	-	-	271	19,5	95,8	194	17,6	68,6
davon														
kreisfreie Stadt	1	0,1	1	0,1	100,0	-	-	-	1	0,1	100,0	1	0,1	100,0
Kreise	282	19,9	209	20,8	74,1	-	-	-	270	19,4	95,7	193	17,5	68,4
Kreisfreie Städte														
Bochum	32	2,3	22	2,2	68,8	-	-	-	32	2,3	100,0	27	2,5	84,4
Dortmund	15	1,1	12	1,2	80,0	-	-	-	15	1,1	100,0	13	1,2	86,7
Hagen	-	-	-	-	-	-	-	-	-	-	-	-	-	-
Hamm	15	1,1	9	0,9	60,0	-	-	-	15	1,1	100,0	14	1,3	93,3
Herne	-	-	-	-	-	-	-	-	-	-	-	-	-	-
Kreise														
Ennepe-Ruhr-Kreis	49	3,5	35	3,5	71,4	1	16,7	2,0	48	3,5	98,0	33	3,0	67,3
Hochsauerlandkreis	41	2,9	28	2,8	68,3	-	-	-	41	2,9	100,0	35	3,2	85,4
Märkischer Kreis	28	2,0	19	1,9	67,9	-	-	-	28	2,0	100,0	24	2,2	85,7
Olpe	30	2,1	22	2,2	73,3	-	-	-	30	2,2	100,0	29	2,6	96,7
Siegen-Wittgenstein	19	1,3	15	1,5	78,9	-	-	-	19	1,4	100,0	16	1,5	84,2
Soest	75	5,3	48	4,8	64,0	2	33,3	2,7	75	5,4	100,0	64	5,8	85,3
Unna	27	1,9	18	1,8	66,7	-	-	-	27	1,9	100,0	17	1,5	63,0
Regierungsbezirk Arnsberg	331	23,4	228	22,7	68,9	3	50,0	0,9	330	23,7	99,7	272	24,7	82,2
davon														
kreisfreie Städte	62	4,4	43	4,3	69,4	-	-	-	62	4,5	100,0	54	4,9	87,1
Kreise	269	19,0	185	18,4	68,8	3	50,0	1,1	268	19,3	99,6	218	19,8	81,0
Nordrhein-Westfalen	1 416	100	1 006	100	71,0	6	100	0,4	1 391	100	98,2	1 100	100	77,7
davon														
kreisfreie Städte	153	10,8	107	10,6	69,9	-	-	-	153	11,0	100,0	131	11,9	85,6
Kreise	1 263	89,2	899	89,4	71,2	6	100,0	0,5	1 238	89,0	98,0	969	88,1	76,7
darunter langfristige abwesende Lehrer/-innen ¹⁾	19	1,3	15	1,5	78,9	-	-	-	19	1,4	100,0	16	1,5	84,2

Anmerkung Seite 93

5. Erteilte wöchentliche Unterrichtsstunden 2013/14

Verwaltungsbezirk	Erteilte wöchentliche Unterrichtsstunden													je 100 Schüler/ -innen
	der Lehrer/-innen										darunter Mehrarbeit			
	ins- gesamt	in % aller Stunden	weiblich		davon						Anzahl	in % von Sp. 1	je Lehrer/ -in mit Mehrarbeit	
			Anzahl	in % von Sp. 1	hauptamtlich/TV-L			na/nb/Nicht-TV-L						
1	2	3	4	5	6	7	8	9	10	11	12	13	14	
Kreisfreie Städte														
Düsseldorf	170,0	0,6	126,0	74,1	170,0	100,0	17,0	-	-	-	-	-	-	171,7
Duisburg	-	-	-	-	-	-	-	-	-	-	-	-	-	-
Essen	552,7	1,9	419,8	76,0	546,0	98,8	20,2	6,7	1,2	-	-	-	-	159,3
Krefeld	-	-	-	-	-	-	-	-	-	-	-	-	-	-
Mönchengladbach	-	-	-	-	-	-	-	-	-	-	-	-	-	-
Mülheim an der Ruhr	-	-	-	-	-	-	-	-	-	-	-	-	-	-
Oberhausen	-	-	-	-	-	-	-	-	-	-	-	-	-	-
Remscheid	130,0	0,4	88,0	67,7	130,0	100,0	14,4	-	-	-	-	-	-	154,8
Solingen	181,0	0,6	119,0	65,7	181,0	100,0	18,1	-	-	-	-	-	-	215,5
Wuppertal	-	-	-	-	-	-	-	-	-	-	-	-	-	-
Kreise														
Kleve	1 174,0	4,0	707,0	60,2	1 174,0	100,0	23,0	-	-	-	-	-	-	213,5
Mettmann	745,6	2,5	581,9	78,0	745,6	100,0	24,1	-	-	-	-	-	-	198,8
Rhein-Kreis Neuss	635,8	2,1	413,1	65,0	630,8	99,2	21,8	5,0	0,8	5,0	-	-	-	227,9
Viersen	803,1	2,7	427,8	53,3	803,1	100,0	21,1	-	-	-	-	-	-	170,9
Wesel	1 344,0	4,5	975,0	72,5	1 344,0	100,0	19,8	-	-	-	-	-	-	220,7
Regierungsbezirk Düsseldorf	5 736,2	19,4	3 857,5	67,2	5 724,5	99,8	21,0	11,7	0,2	11,7	-	-	-	198,0
davon														
kreisfreie Städte	1 033,7	3,5	752,8	72,8	1 027,0	99,4	18,3	6,7	0,6	-	-	-	-	168,4
Kreise	4 702,5	15,9	3 104,7	66,0	4 697,5	99,9	21,6	5,0	0,1	5,0	-	-	-	206,0
Kreisfreie Städte														
Bonn	-	-	-	-	-	-	-	-	-	-	-	-	-	-
Köln	-	-	-	-	-	-	-	-	-	-	-	-	-	-
Leverkusen	-	-	-	-	-	-	-	-	-	-	-	-	-	-
Kreise														
Städteregion Aachen	430,0	1,5	328,0	76,3	416,0	96,7	21,9	14,0	3,3	2,0	2,0	0,5	1,0	201,9
darunter Stadt Aachen	-	-	-	-	-	-	-	-	-	-	-	-	-	-
Düren	1 096,0	3,7	693,0	63,2	1 096,0	100,0	21,9	-	-	-	-	-	-	176,2
Rhein-Erft-Kreis	-	-	-	-	-	-	-	-	-	-	-	-	-	-
Euskirchen	316,0	1,1	220,0	69,6	316,0	100,0	24,3	-	-	-	-	-	-	189,2
Heinsberg	581,0	2,0	432,0	74,4	581,0	100,0	19,4	-	-	-	1,0	0,2	1,0	134,5
Oberbergischer Kreis	1 053,1	3,6	738,0	70,1	1 053,1	100,0	22,9	-	-	-	-	-	-	197,9
Rheinisch-Bergischer Kreis	464,0	1,6	424,0	91,4	464,0	100,0	24,4	-	-	-	-	-	-	218,9
Rhein-Sieg-Kreis	2 042,0	6,9	1 482,0	72,6	2 031,0	99,5	20,1	11,0	0,5	11,0	17,0	0,8	0,9	182,2
Regierungsbezirk Köln	5 982,1	20,2	4 317,0	72,2	5 957,1	99,6	21,4	25,0	0,4	3,1	20,0	0,3	1,0	181,3
davon														
kreisfreie Städte	-	-	-	-	-	-	-	-	-	-	-	-	-	-
Kreise	5 982,1	20,2	4 317,0	72,2	5 957,1	99,6	21,4	25,0	0,4	3,1	20,0	0,3	1,0	181,3
Kreisfreie Städte														
Botrop	-	-	-	-	-	-	-	-	-	-	-	-	-	-
Gelsenkirchen	320,4	1,1	214,4	66,9	320,4	100,0	20,0	-	-	-	-	-	-	205,4
Münster	401,0	1,4	260,0	64,8	401,0	100,0	22,3	-	-	-	-	-	-	240,1

Noch: 5. Erteilte wöchentliche Unterrichtsstunden 2013/14

Verwaltungsbezirk	Erteilte wöchentliche Unterrichtsstunden													je 100 Schüler/ -innen
	der Lehrer/-innen										darunter Mehrarbeit			
	ins- gesamt	in % aller Stunden	weiblich		davon						Anzahl	in % von Sp. 1	je Lehrer/ -in mit Mehrarbeit	
			Anzahl	in % von Sp. 1	hauptamtlich/TV-L			na/nb/Nicht-TV-L						
1	2	3	4	5	6	7	8	9	10	11	12	13	14	
Kreise														
Borken	597,0	2,0	506,7	84,9	589,7	98,8	20,3	7,3	1,2	–	–	–	–	175,6
Coesfeld	1 054,5	3,6	660,5	62,6	1 052,5	99,8	27,7	2,0	0,2	0,7	–	–	–	143,3
Recklinghausen	522,8	1,8	312,1	59,7	522,8	100,0	22,7	–	–	–	–	–	–	174,8
Steinfurt	297,7	1,0	221,7	74,5	297,7	100,0	21,3	–	–	–	–	–	–	189,6
Warendorf	2 051,0	6,9	1 422,0	69,3	2 044,0	99,7	20,2	7,0	0,3	–	0,5	0	0,5	187,6
Regierungsbezirk Münster	5 244,4	17,7	3 597,3	68,6	5 228,1	99,7	21,9	16,3	0,3	5,4	0,5	0	0,5	177,9
davon														
kreisfreie Städte	721,4	2,4	474,4	65,8	721,4	100,0	21,2	–	–	–	–	–	–	223,3
Kreise	4 523,0	15,3	3 122,9	69,0	4 506,7	99,6	22,0	16,3	0,4	5,4	0,5	0	0,5	172,3
Kreisfreie Stadt														
Bielefeld	153,0	0,5	109,0	71,2	149,0	97,4	149,0	4,0	2,6	–	–	–	–	159,4
Kreise														
Gütersloh	213,0	0,7	145,0	68,1	211,0	99,1	26,4	2,0	0,9	–	–	–	–	151,1
Herford	288,0	1,0	255,0	88,5	284,0	98,6	18,9	4,0	1,4	–	–	–	–	181,1
Höxter	272,0	0,9	199,0	73,2	272,0	100,0	17,0	–	–	–	–	–	–	181,3
Lippe	2 630,0	8,9	1 933,0	73,5	2 564,0	97,5	20,7	66,0	2,5	8,3	–	–	–	171,0
Minden-Lübbecke	1 137,0	3,8	818,0	71,9	1 137,0	100,0	22,3	–	–	–	3,0	0,3	0,5	182,5
Paderborn	1 031,0	3,5	755,0	73,2	994,0	96,4	17,8	37,0	3,6	12,3	–	–	–	176,8
Regierungsbezirk Detmold	5 724,0	19,3	4 214,0	73,6	5 611,0	98,0	20,7	113,0	2,0	9,4	3,0	0,1	0,5	174,0
davon														
kreisfreie Stadt	153,0	0,5	109,0	71,2	149,0	97,4	149,0	4,0	2,6	–	–	–	–	159,4
Kreise	5 571,0	18,8	4 105,0	73,7	5 462,0	98,0	20,2	109,0	2,0	9,1	3,0	0,1	0,5	174,4
Kreisfreie Städte														
Bochum	718,0	2,4	511,0	71,2	718,0	100,0	22,4	–	–	–	–	–	–	238,5
Dortmund	323,0	1,1	278,0	86,1	323,0	100,0	21,5	–	–	–	–	–	–	208,4
Hagen	–	–	–	–	–	–	–	–	–	–	–	–	–	–
Hamm	366,0	1,2	228,0	62,3	366,0	100,0	24,4	–	–	–	–	–	–	201,1
Herne	–	–	–	–	–	–	–	–	–	–	–	–	–	–
Kreise														
Ennepe-Ruhr-Kreis	900,0	3,0	652,0	72,4	896,0	99,6	18,7	4,0	0,4	4,0	5,5	0,6	5,5	194,0
Hochsauerlandkreis	871,0	2,9	592,0	68,0	871,0	100,0	21,2	–	–	–	–	–	–	187,3
Märkischer Kreis	576,0	1,9	407,0	70,7	576,0	100,0	20,6	–	–	–	–	–	–	213,3
Olpe	731,5	2,5	516,1	70,6	726,2	99,3	24,2	5,3	0,7	–	–	–	–	212,0
Siegen-Wittgenstein	386,0	1,3	299,0	77,5	378,0	97,9	19,9	8,0	2,1	–	–	–	–	199,0
Soest	1 522,8	5,1	972,1	63,8	1 522,8	100,0	20,3	–	–	–	–	–	–	187,5
Unna	546,1	1,8	358,7	65,7	546,1	100,0	20,2	–	–	–	–	–	–	166,0
Regierungsbezirk Arnsberg	6 940,4	23,4	4 813,9	69,4	6 923,0	99,8	21,0	17,3	0,2	17,3	5,5	0,1	5,5	197,3
davon														
kreisfreie Städte	1 407,0	4,7	1 017,0	72,3	1 407,0	100,0	22,7	–	–	–	–	–	–	220,5
Kreise	5 533,4	18,7	3 796,9	68,6	5 516,0	99,7	20,6	17,3	0,3	17,3	5,5	0,1	5,5	192,2
Nordrhein-Westfalen	29 627,1	100	20 799,7	70,2	29 443,7	99,4	21,2	183,4	0,6	7,3	29,0	0,1	1,0	185,7
davon														
kreisfreie Städte	3 315,1	11,2	2 353,2	71,0	3 304,4	99,7	21,6	10,7	0,3	–	–	–	–	198,4
Kreise	26 312,0	88,8	18 446,5	70,1	26 139,3	99,3	21,1	172,7	0,7	6,9	29,0	0,1	1,0	184,3

Gemeinschaftsschulen

1. Schuleckdaten 2013/14

Verwaltungsbezirk	Schulen	Klassen	Schüler/-innen									je Klasse	je Lehrer/-in ¹⁾
			insgesamt	weiblich		ausländisch			Aussiedler/-innen				
				Anzahl	in % von Spalte 3	zusammen	in % von Spalte 3	weiblich	Anzahl	in % von Spalte 3			
1	2	3	4	5	6	7	8	9	10	11	12		
Kreisfreie Städte													
Düsseldorf	-	-	-	-	-	-	-	-	-	-	-	-	-
Duisburg	-	-	-	-	-	-	-	-	-	-	-	-	-
Essen	-	-	-	-	-	-	-	-	-	-	-	-	-
Krefeld	-	-	-	-	-	-	-	-	-	-	-	-	-
Mönchengladbach	-	-	-	-	-	-	-	-	-	-	-	-	-
Mülheim an der Ruhr	-	-	-	-	-	-	-	-	-	-	-	-	-
Oberhausen	-	-	-	-	-	-	-	-	-	-	-	-	-
Remscheid	-	-	-	-	-	-	-	-	-	-	-	-	-
Solingen	-	-	-	-	-	-	-	-	-	-	-	-	-
Wuppertal	-	-	-	-	-	-	-	-	-	-	-	-	-
Kreise													
Kleve	-	-	-	-	-	-	-	-	-	-	-	-	-
Mettmann	-	-	-	-	-	-	-	-	-	-	-	-	-
Rhein-Kreis Neuss	-	-	-	-	-	-	-	-	-	-	-	-	-
Viersen	-	-	-	-	-	-	-	-	-	-	-	-	-
Wesel	1	20	485	230	47,4	7	1,4	3	3	0,6	24,3	10,5	
Regierungsbezirk Düsseldorf	1	20	485	230	47,4	7	1,4	3	3	0,6	24,3	10,5	
davon													
kreisfreie Städte	-	-	-	-	-	-	-	-	-	-	-	-	-
Kreise	1	20	485	230	47,4	7	1,4	3	3	0,6	24,3	10,5	
Kreisfreie Städte													
Bonn	-	-	-	-	-	-	-	-	-	-	-	-	-
Köln	2	18	427	185	43,3	62	14,5	24	-	-	23,7	8,5	
Leverkusen	-	-	-	-	-	-	-	-	-	-	-	-	-
Kreise													
Städteregion Aachen	-	-	-	-	-	-	-	-	-	-	-	-	-
darunter Stadt Aachen	-	-	-	-	-	-	-	-	-	-	-	-	-
Düren	-	-	-	-	-	-	-	-	-	-	-	-	-
Rhein-Erft-Kreis	-	-	-	-	-	-	-	-	-	-	-	-	-
Euskirchen	-	-	-	-	-	-	-	-	-	-	-	-	-
Heinsberg	-	-	-	-	-	-	-	-	-	-	-	-	-
Oberbergischer Kreis	1	10	244	103	42,2	5	2,0	4	-	-	24,4	11,6	
Rheinisch-Bergischer Kreis	-	-	-	-	-	-	-	-	-	-	-	-	-
Rhein-Sieg-Kreis	-	-	-	-	-	-	-	-	-	-	-	-	-
Regierungsbezirk Köln	3	28	671	288	42,9	67	10,0	28	-	-	24,0	9,5	
davon													
kreisfreie Städte	2	18	427	185	43,3	62	14,5	24	-	-	23,7	8,5	
Kreise	1	10	244	103	42,2	5	2,0	4	-	-	24,4	11,6	
Kreisfreie Städte													
Bottrop	-	-	-	-	-	-	-	-	-	-	-	-	-
Gelsenkirchen	-	-	-	-	-	-	-	-	-	-	-	-	-
Münster	-	-	-	-	-	-	-	-	-	-	-	-	-

1) hauptamtliche/TV-L sowie nebenamtliche/nebenberufliche und Nicht-TV-L Lehrer/-innen

Noch: 1. Schuleckdaten 2013/14

Verwaltungsbezirk	Schulen	Klassen	Schüler/-innen									je Klasse	je Lehrer/-in ¹⁾
			insgesamt	weiblich		ausländisch			Aussiedler/-innen				
				Anzahl	in % von Spalte 3	zusammen	in % von Spalte 3	weiblich	Anzahl	in % von Spalte 3			
1	2	3	4	5	6	7	8	9	10	11	12		
Kreise													
Borken	–	–	–	–	–	–	–	–	–	–	–	–	
Coesfeld	2	24	583	280	48,0	9	1,5	5	9	1,5	24,3	10,2	
Recklinghausen	–	–	–	–	–	–	–	–	–	–	–	–	
Steinfurt	–	–	–	–	–	–	–	–	–	–	–	–	
Warendorf	–	–	–	–	–	–	–	–	–	–	–	–	
Regierungsbezirk Münster	2	24	583	280	48,0	9	1,5	5	9	1,5	24,3	10,2	
davon													
kreisfreie Städte	–	–	–	–	–	–	–	–	–	–	–	–	
Kreise	2	24	583	280	48,0	9	1,5	5	9	1,5	24,3	10,2	
Kreisfreie Stadt													
Bielefeld	–	–	–	–	–	–	–	–	–	–	–	–	
Kreise													
Gütersloh	1	10	247	109	44,1	4	1,6	1	2	0,8	24,7	9,5	
Herford	–	–	–	–	–	–	–	–	–	–	–	–	
Höxter	–	–	–	–	–	–	–	–	–	–	–	–	
Lippe	1	9	222	98	44,1	5	2,3	1	43	19,4	24,7	10,6	
Minden-Lübbecke	–	–	–	–	–	–	–	–	–	–	–	–	
Paderborn	–	–	–	–	–	–	–	–	–	–	–	–	
Regierungsbezirk Detmold	2	19	469	207	44,1	9	1,9	2	45	9,6	24,7	10,0	
davon													
kreisfreie Stadt	–	–	–	–	–	–	–	–	–	–	–	–	
Kreise	2	19	469	207	44,1	9	1,9	2	45	9,6	24,7	10,0	
Kreisfreie Städte													
Bochum	1	12	278	129	46,4	50	18,0	27	–	–	23,2	10,3	
Dortmund	–	–	–	–	–	–	–	–	–	–	–	–	
Hagen	–	–	–	–	–	–	–	–	–	–	–	–	
Hamm	–	–	–	–	–	–	–	–	–	–	–	–	
Herne	–	–	–	–	–	–	–	–	–	–	–	–	
Kreise													
Ennepe-Ruhr-Kreis	–	–	–	–	–	–	–	–	–	–	–	–	
Hochsauerlandkreis	–	–	–	–	–	–	–	–	–	–	–	–	
Märkischer Kreis	1	9	223	108	48,4	15	6,7	10	3	1,3	24,8	11,7	
Olpe	–	–	–	–	–	–	–	–	–	–	–	–	
Siegen-Wittgenstein	1	11	264	118	44,7	18	6,8	7	8	3,0	24,0	12,6	
Soest	1	17	411	208	50,6	5	1,2	3	–	–	24,2	10,0	
Unna	–	–	–	–	–	–	–	–	–	–	–	–	
Regierungsbezirk Arnsberg	4	49	1 176	563	47,9	88	7,5	47	11	0,9	24,0	10,9	
davon													
kreisfreie Städte	1	12	278	129	46,4	50	18,0	27	–	–	23,2	10,3	
Kreise	3	37	898	434	48,3	38	4,2	20	11	1,2	24,3	11,1	
Nordrhein-Westfalen	12	140	3 384	1 568	46,3	180	5,3	85	68	2,0	24,2	10,3	
davon													
kreisfreie Städte	3	30	705	314	44,5	112	15,9	51	–	–	23,5	9,2	
Kreise	9	110	2 679	1 254	46,8	68	2,5	34	68	2,5	24,4	10,6	

Anmerkung Seite 98

2. Verteilung der Schülerpopulation 2013/14

Verwaltungsbezirk a = Zusammen b = weiblich c = Ausländer/-innen zusammen d = Ausländerinnen	Schüler/-innen								
	davon im Schuljahrgang						ohne Jahrgang	insgesamt	
	05	06	07	08	09	10			
Kreisfreie Städte									
Düsseldorf	a	-	-	-	-	-	-	-	-
	b	-	-	-	-	-	-	-	-
	c	-	-	-	-	-	-	-	-
	d	-	-	-	-	-	-	-	-
Duisburg	a	-	-	-	-	-	-	-	-
	b	-	-	-	-	-	-	-	-
	c	-	-	-	-	-	-	-	-
	d	-	-	-	-	-	-	-	-
Essen	a	-	-	-	-	-	-	-	-
	b	-	-	-	-	-	-	-	-
	c	-	-	-	-	-	-	-	-
	d	-	-	-	-	-	-	-	-
Krefeld	a	-	-	-	-	-	-	-	-
	b	-	-	-	-	-	-	-	-
	c	-	-	-	-	-	-	-	-
	d	-	-	-	-	-	-	-	-
Mönchengladbach	a	-	-	-	-	-	-	-	-
	b	-	-	-	-	-	-	-	-
	c	-	-	-	-	-	-	-	-
	d	-	-	-	-	-	-	-	-
Mülheim an der Ruhr	a	-	-	-	-	-	-	-	-
	b	-	-	-	-	-	-	-	-
	c	-	-	-	-	-	-	-	-
	d	-	-	-	-	-	-	-	-
Oberhausen	a	-	-	-	-	-	-	-	-
	b	-	-	-	-	-	-	-	-
	c	-	-	-	-	-	-	-	-
	d	-	-	-	-	-	-	-	-
Remscheid	a	-	-	-	-	-	-	-	-
	b	-	-	-	-	-	-	-	-
	c	-	-	-	-	-	-	-	-
	d	-	-	-	-	-	-	-	-
Solingen	a	-	-	-	-	-	-	-	-
	b	-	-	-	-	-	-	-	-
	c	-	-	-	-	-	-	-	-
	d	-	-	-	-	-	-	-	-
Wuppertal	a	-	-	-	-	-	-	-	-
	b	-	-	-	-	-	-	-	-
	c	-	-	-	-	-	-	-	-
	d	-	-	-	-	-	-	-	-
Kreise									
Kleve	a	-	-	-	-	-	-	-	-
	b	-	-	-	-	-	-	-	-
	c	-	-	-	-	-	-	-	-
	d	-	-	-	-	-	-	-	-
Mettmann	a	-	-	-	-	-	-	-	-
	b	-	-	-	-	-	-	-	-
	c	-	-	-	-	-	-	-	-
	d	-	-	-	-	-	-	-	-

Noch: 2. Verteilung der Schülerpopulation 2013/14

Verwaltungsbezirk a = Zusammen b = weiblich c = Ausländer/-innen zusammen d = Ausländerinnen		Schüler/-innen							ohne Jahrgang	insgesamt
		davon im Schuljahrgang								
		05	06	07	08	09	10			
Noch: Kreise										
Rhein-Kreis Neuss	a	-	-	-	-	-	-	-	-	
	b	-	-	-	-	-	-	-	-	
	c	-	-	-	-	-	-	-	-	
	d	-	-	-	-	-	-	-	-	
Viersen										
	a	-	-	-	-	-	-	-	-	
	b	-	-	-	-	-	-	-	-	
	c	-	-	-	-	-	-	-	-	
	d	-	-	-	-	-	-	-	-	
Wesel										
	a	150	165	170	-	-	-	-	485	
	b	91	59	80	-	-	-	-	230	
	c	-	4	3	-	-	-	-	7	
	d	-	2	1	-	-	-	-	3	
Regierungsbezirk Düsseldorf										
	a	150	165	170	-	-	-	-	485	
	b	91	59	80	-	-	-	-	230	
	c	-	4	3	-	-	-	-	7	
	d	-	2	1	-	-	-	-	3	
davon kreisfreie Städte										
	a	-	-	-	-	-	-	-	-	
	b	-	-	-	-	-	-	-	-	
	c	-	-	-	-	-	-	-	-	
	d	-	-	-	-	-	-	-	-	
Kreise										
	a	150	165	170	-	-	-	-	485	
	b	91	59	80	-	-	-	-	230	
	c	-	4	3	-	-	-	-	7	
	d	-	2	1	-	-	-	-	3	
Kreisfreie Städte										
Bonn										
	a	-	-	-	-	-	-	-	-	
	b	-	-	-	-	-	-	-	-	
	c	-	-	-	-	-	-	-	-	
	d	-	-	-	-	-	-	-	-	
Köln										
	a	145	138	144	-	-	-	-	427	
	b	59	55	71	-	-	-	-	185	
	c	26	20	16	-	-	-	-	62	
	d	11	6	7	-	-	-	-	24	
Leverkusen										
	a	-	-	-	-	-	-	-	-	
	b	-	-	-	-	-	-	-	-	
	c	-	-	-	-	-	-	-	-	
	d	-	-	-	-	-	-	-	-	
Kreise										
Städteregion Aachen										
	a	-	-	-	-	-	-	-	-	
	b	-	-	-	-	-	-	-	-	
	c	-	-	-	-	-	-	-	-	
	d	-	-	-	-	-	-	-	-	
darunter Stadt Aachen										
	a	-	-	-	-	-	-	-	-	
	b	-	-	-	-	-	-	-	-	
	c	-	-	-	-	-	-	-	-	
	d	-	-	-	-	-	-	-	-	
Düren										
	a	-	-	-	-	-	-	-	-	
	b	-	-	-	-	-	-	-	-	
	c	-	-	-	-	-	-	-	-	
	d	-	-	-	-	-	-	-	-	

Noch: 2. Verteilung der Schülerpopulation 2013/14

Verwaltungsbezirk a = Zusammen b = weiblich c = Ausländer/-innen zusammen d = Ausländerinnen		Schüler/-innen							
		davon im Schuljahrgang						ohne Jahrgang	insgesamt
		05	06	07	08	09	10		
Noch: Kreise									
Rhein-Erft-Kreis	a	-	-	-	-	-	-	-	-
	b	-	-	-	-	-	-	-	-
	c	-	-	-	-	-	-	-	-
	d	-	-	-	-	-	-	-	-
Euskirchen									
	a	-	-	-	-	-	-	-	-
	b	-	-	-	-	-	-	-	-
	c	-	-	-	-	-	-	-	-
	d	-	-	-	-	-	-	-	-
Heinsberg									
	a	-	-	-	-	-	-	-	-
	b	-	-	-	-	-	-	-	-
	c	-	-	-	-	-	-	-	-
	d	-	-	-	-	-	-	-	-
Oberbergischer Kreis									
	a	73	71	100	-	-	-	-	244
	b	28	33	42	-	-	-	-	103
	c	1	1	3	-	-	-	-	5
	d	1	1	2	-	-	-	-	4
Rheinisch-Bergischer Kreis									
	a	-	-	-	-	-	-	-	-
	b	-	-	-	-	-	-	-	-
	c	-	-	-	-	-	-	-	-
	d	-	-	-	-	-	-	-	-
Rhein-Sieg-Kreis									
	a	-	-	-	-	-	-	-	-
	b	-	-	-	-	-	-	-	-
	c	-	-	-	-	-	-	-	-
	d	-	-	-	-	-	-	-	-
Regierungsbezirk Köln									
	a	218	209	244	-	-	-	-	671
	b	87	88	113	-	-	-	-	288
	c	27	21	19	-	-	-	-	67
	d	12	7	9	-	-	-	-	28
davon									
kreisfreie Städte									
	a	145	138	144	-	-	-	-	427
	b	59	55	71	-	-	-	-	185
	c	26	20	16	-	-	-	-	62
	d	11	6	7	-	-	-	-	24
Kreise									
	a	73	71	100	-	-	-	-	244
	b	28	33	42	-	-	-	-	103
	c	1	1	3	-	-	-	-	5
	d	1	1	2	-	-	-	-	4
Kreisfreie Städte									
Bottrop									
	a	-	-	-	-	-	-	-	-
	b	-	-	-	-	-	-	-	-
	c	-	-	-	-	-	-	-	-
	d	-	-	-	-	-	-	-	-
Gelsenkirchen									
	a	-	-	-	-	-	-	-	-
	b	-	-	-	-	-	-	-	-
	c	-	-	-	-	-	-	-	-
	d	-	-	-	-	-	-	-	-
Münster									
	a	-	-	-	-	-	-	-	-
	b	-	-	-	-	-	-	-	-
	c	-	-	-	-	-	-	-	-
	d	-	-	-	-	-	-	-	-

Noch: 2. Verteilung der Schülerpopulation 2013/14

Verwaltungsbezirk a = Zusammen b = weiblich c = Ausländer/-innen zusammen d = Ausländerinnen		Schüler/-innen							
		davon im Schuljahrgang						ohne Jahrgang	insgesamt
		05	06	07	08	09	10		
Kreise									
Borken	a	-	-	-	-	-	-	-	-
	b	-	-	-	-	-	-	-	-
	c	-	-	-	-	-	-	-	-
	d	-	-	-	-	-	-	-	-
Coesfeld	a	191	178	214	-	-	-	-	583
	b	85	99	96	-	-	-	-	280
	c	2	4	3	-	-	-	-	9
	d	-	3	2	-	-	-	-	5
Recklinghausen	a	-	-	-	-	-	-	-	-
	b	-	-	-	-	-	-	-	-
	c	-	-	-	-	-	-	-	-
	d	-	-	-	-	-	-	-	-
Steinfurt	a	-	-	-	-	-	-	-	-
	b	-	-	-	-	-	-	-	-
	c	-	-	-	-	-	-	-	-
	d	-	-	-	-	-	-	-	-
Warendorf	a	-	-	-	-	-	-	-	-
	b	-	-	-	-	-	-	-	-
	c	-	-	-	-	-	-	-	-
	d	-	-	-	-	-	-	-	-
Regierungsbezirk Münster	a	191	178	214	-	-	-	-	583
	b	85	99	96	-	-	-	-	280
	c	2	4	3	-	-	-	-	9
	d	-	3	2	-	-	-	-	5
davon									
kreisfreie Städte	a	-	-	-	-	-	-	-	-
	b	-	-	-	-	-	-	-	-
	c	-	-	-	-	-	-	-	-
	d	-	-	-	-	-	-	-	-
Kreise	a	191	178	214	-	-	-	-	583
	b	85	99	96	-	-	-	-	280
	c	2	4	3	-	-	-	-	9
	d	-	3	2	-	-	-	-	5
Kreisfreie Stadt									
Bielefeld	a	-	-	-	-	-	-	-	-
	b	-	-	-	-	-	-	-	-
	c	-	-	-	-	-	-	-	-
	d	-	-	-	-	-	-	-	-
Kreise									
Gütersloh	a	101	73	73	-	-	-	-	247
	b	50	27	32	-	-	-	-	109
	c	2	-	2	-	-	-	-	4
	d	1	-	-	-	-	-	-	1
Herford	a	-	-	-	-	-	-	-	-
	b	-	-	-	-	-	-	-	-
	c	-	-	-	-	-	-	-	-
	d	-	-	-	-	-	-	-	-
Höxter	a	-	-	-	-	-	-	-	-
	b	-	-	-	-	-	-	-	-
	c	-	-	-	-	-	-	-	-
	d	-	-	-	-	-	-	-	-

Noch: 2. Verteilung der Schülerpopulation 2013/14

Verwaltungsbezirk a = Zusammen b = weiblich c = Ausländer/-innen zusammen d = Ausländerinnen		Schüler/-innen							insgesamt
		davon im Schuljahrgang						ohne Jahrgang	
		05	06	07	08	09	10		
Noch: Kreise									
Lippe	a	75	69	78	-	-	-	-	222
	b	37	32	29	-	-	-	-	98
	c	2	-	3	-	-	-	-	5
	d	1	-	-	-	-	-	-	1
Minden-Lübbecke									
	a	-	-	-	-	-	-	-	-
	b	-	-	-	-	-	-	-	-
	c	-	-	-	-	-	-	-	-
	d	-	-	-	-	-	-	-	-
Paderborn									
	a	-	-	-	-	-	-	-	-
	b	-	-	-	-	-	-	-	-
	c	-	-	-	-	-	-	-	-
	d	-	-	-	-	-	-	-	-
Regierungsbezirk Detmold									
	a	176	142	151	-	-	-	-	469
	b	87	59	61	-	-	-	-	207
	c	4	-	5	-	-	-	-	9
	d	2	-	-	-	-	-	-	2
davon kreisfreie Stadt									
	a	-	-	-	-	-	-	-	-
	b	-	-	-	-	-	-	-	-
	c	-	-	-	-	-	-	-	-
	d	-	-	-	-	-	-	-	-
Kreise									
	a	176	142	151	-	-	-	-	469
	b	87	59	61	-	-	-	-	207
	c	4	-	5	-	-	-	-	9
	d	2	-	-	-	-	-	-	2
Kreisfreie Städte									
Bochum	a	88	91	99	-	-	-	-	278
	b	42	43	44	-	-	-	-	129
	c	8	19	23	-	-	-	-	50
	d	4	11	12	-	-	-	-	27
Dortmund									
	a	-	-	-	-	-	-	-	-
	b	-	-	-	-	-	-	-	-
	c	-	-	-	-	-	-	-	-
	d	-	-	-	-	-	-	-	-
Hagen									
	a	-	-	-	-	-	-	-	-
	b	-	-	-	-	-	-	-	-
	c	-	-	-	-	-	-	-	-
	d	-	-	-	-	-	-	-	-
Hamm									
	a	-	-	-	-	-	-	-	-
	b	-	-	-	-	-	-	-	-
	c	-	-	-	-	-	-	-	-
	d	-	-	-	-	-	-	-	-
Herne									
	a	-	-	-	-	-	-	-	-
	b	-	-	-	-	-	-	-	-
	c	-	-	-	-	-	-	-	-
	d	-	-	-	-	-	-	-	-
Kreise Ennepe-Ruhr-Kreis									
	a	-	-	-	-	-	-	-	-
	b	-	-	-	-	-	-	-	-
	c	-	-	-	-	-	-	-	-
	d	-	-	-	-	-	-	-	-

Noch: 2. Verteilung der Schülerpopulation 2013/14

Verwaltungsbezirk a = Zusammen b = weiblich c = Ausländer/-innen zusammen d = Ausländerinnen		Schüler/-innen							
		davon im Schuljahrgang						ohne Jahrgang	insgesamt
		05	06	07	08	09	10		
Noch: Kreise									
Hochsauerlandkreis	a	-	-	-	-	-	-	-	-
	b	-	-	-	-	-	-	-	-
	c	-	-	-	-	-	-	-	-
	d	-	-	-	-	-	-	-	-
Märkischer Kreis	a	75	73	75	-	-	-	-	223
	b	37	36	35	-	-	-	-	108
	c	7	6	2	-	-	-	-	15
	d	6	3	1	-	-	-	-	10
Olpe	a	-	-	-	-	-	-	-	-
	b	-	-	-	-	-	-	-	-
	c	-	-	-	-	-	-	-	-
	d	-	-	-	-	-	-	-	-
Siegen-Wittgenstein	a	71	91	102	-	-	-	-	264
	b	35	36	47	-	-	-	-	118
	c	2	5	11	-	-	-	-	18
	d	1	1	5	-	-	-	-	7
Soest	a	112	149	150	-	-	-	-	411
	b	50	86	72	-	-	-	-	208
	c	-	4	1	-	-	-	-	5
	d	-	2	1	-	-	-	-	3
Unna	a	-	-	-	-	-	-	-	-
	b	-	-	-	-	-	-	-	-
	c	-	-	-	-	-	-	-	-
	d	-	-	-	-	-	-	-	-
Regierungsbezirk Arnsberg	a	346	404	426	-	-	-	-	1 176
	b	164	201	198	-	-	-	-	563
	c	17	34	37	-	-	-	-	88
	d	11	17	19	-	-	-	-	47
davon									
kreisfreie Städte	a	88	91	99	-	-	-	-	278
	b	42	43	44	-	-	-	-	129
	c	8	19	23	-	-	-	-	50
	d	4	11	12	-	-	-	-	27
Kreise	a	258	313	327	-	-	-	-	898
	b	122	158	154	-	-	-	-	434
	c	9	15	14	-	-	-	-	38
	d	7	6	7	-	-	-	-	20
Nordrhein-Westfalen	a	1 081	1 098	1 205	-	-	-	-	3 384
	b	514	506	548	-	-	-	-	1 568
	c	50	63	67	-	-	-	-	180
	d	25	29	31	-	-	-	-	85
davon									
kreisfreie Städte	a	233	229	243	-	-	-	-	705
	b	101	98	115	-	-	-	-	314
	c	34	39	39	-	-	-	-	112
	d	15	17	19	-	-	-	-	51
Kreise	a	848	869	962	-	-	-	-	2 679
	b	413	408	433	-	-	-	-	1 254
	c	16	24	28	-	-	-	-	68
	d	10	12	12	-	-	-	-	34

3. Lehrergrunddaten 2013/14

Verwaltungsbezirk	Lehrer/-innen													
	ins- gesamt	in % aller Lehrer/ -innen	weiblich			ausländisch			darunter					
			Anzahl	in % aller Lehre- rinnen	in % von Spalte 1	Anzahl	in % aller Lehrer/ -innen	in % von Spalte 1	hauptamtlich/TV-L			vollzeitbeschäftigt		
									Anzahl	in % aller Lehrer/ -innen	in % von Spalte 1	Anzahl	in % aller Lehrer/ -innen	in % von Spalte 1
1	2	3	4	5	6	7	8	9	10	11	12	13	14	
Kreisfreie Städte														
Düsseldorf	-	-	-	-	-	-	-	-	-	-	-	-	-	-
Duisburg	-	-	-	-	-	-	-	-	-	-	-	-	-	-
Essen	-	-	-	-	-	-	-	-	-	-	-	-	-	-
Krefeld	-	-	-	-	-	-	-	-	-	-	-	-	-	-
Mönchengladbach	-	-	-	-	-	-	-	-	-	-	-	-	-	-
Mülheim an der Ruhr	-	-	-	-	-	-	-	-	-	-	-	-	-	-
Oberhausen	-	-	-	-	-	-	-	-	-	-	-	-	-	-
Remscheid	-	-	-	-	-	-	-	-	-	-	-	-	-	-
Solingen	-	-	-	-	-	-	-	-	-	-	-	-	-	-
Wuppertal	-	-	-	-	-	-	-	-	-	-	-	-	-	-
Kreise														
Kleve	-	-	-	-	-	-	-	-	-	-	-	-	-	-
Mettmann	-	-	-	-	-	-	-	-	-	-	-	-	-	-
Rhein-Kreis Neuss	-	-	-	-	-	-	-	-	-	-	-	-	-	-
Viersen	-	-	-	-	-	-	-	-	-	-	-	-	-	-
Wesel	46	14,0	34	14,7	73,9	1	33,3	2,2	45	13,8	97,8	39	15,2	84,8
Regierungsbezirk Düsseldorf	46	14,0	34	14,7	73,9	1	33,3	2,2	45	13,8	97,8	39	15,2	84,8
davon														
kreisfreie Städte	-	-	-	-	-	-	-	-	-	-	-	-	-	-
Kreise	46	14,0	34	14,7	73,9	1	33,3	2,2	45	13,8	97,8	39	15,2	84,8
Kreisfreie Städte														
Bonn	-	-	-	-	-	-	-	-	-	-	-	-	-	-
Köln	50	15,2	38	16,5	76,0	-	-	-	50	15,3	100,0	44	17,1	88,0
Leverkusen	-	-	-	-	-	-	-	-	-	-	-	-	-	-
Kreise														
Städteregion Aachen	-	-	-	-	-	-	-	-	-	-	-	-	-	-
darunter Stadt Aachen	-	-	-	-	-	-	-	-	-	-	-	-	-	-
Düren	-	-	-	-	-	-	-	-	-	-	-	-	-	-
Rhein-Erft-Kreis	-	-	-	-	-	-	-	-	-	-	-	-	-	-
Euskirchen	-	-	-	-	-	-	-	-	-	-	-	-	-	-
Heinsberg	-	-	-	-	-	-	-	-	-	-	-	-	-	-
Oberbergischer Kreis	21	6,4	13	5,6	61,9	-	-	-	21	6,4	100,0	17	6,6	81,0
Rheinisch-Bergischer Kreis	-	-	-	-	-	-	-	-	-	-	-	-	-	-
Rhein-Sieg-Kreis	-	-	-	-	-	-	-	-	-	-	-	-	-	-
Regierungsbezirk Köln	71	21,6	51	22,1	71,8	-	-	-	71	21,8	100,0	61	23,7	85,9
davon														
kreisfreie Städte	50	15,2	38	16,5	76,0	-	-	-	50	15,3	100,0	44	17,1	88,0
Kreise	21	6,4	13	5,6	61,9	-	-	-	21	6,4	100,0	17	6,6	81,0
Kreisfreie Städte														
Bottrop	-	-	-	-	-	-	-	-	-	-	-	-	-	-
Gelsenkirchen	-	-	-	-	-	-	-	-	-	-	-	-	-	-
Münster	-	-	-	-	-	-	-	-	-	-	-	-	-	-

1) beurlaubte, langfristig erkrankte und freigestellte Lehrer/-innen

Noch: 3. Lehrergrunddaten 2013/14

Verwaltungsbezirk	Lehrer/-innen													
	ins- gesamt	in % aller Lehrer/ -innen	weiblich			ausländisch			darunter					
			Anzahl	in % aller Lehre- rinnen	in % von Spalte 1	Anzahl	in % aller Lehrer/ -innen	in % von Spalte 1	hauptamtlich/TV-L			vollzeitbeschäftigt		
									Anzahl	in % aller Lehrer/ -innen	in % von Spalte 1	Anzahl	in % aller Lehrer/ -innen	in % von Spalte 1
1	2	3	4	5	6	7	8	9	10	11	12	13	14	
Kreise														
Borken	-	-	-	-	-	-	-	-	-	-	-	-	-	-
Coesfeld	57	17,3	42	18,2	73,7	-	-	-	56	17,2	98,2	32	12,5	56,1
Recklinghausen	-	-	-	-	-	-	-	-	-	-	-	-	-	-
Steinfurt	-	-	-	-	-	-	-	-	-	-	-	-	-	-
Warendorf	-	-	-	-	-	-	-	-	-	-	-	-	-	-
Regierungsbezirk Münster	57	17,3	42	18,2	73,7	-	-	-	56	17,2	98,2	32	12,5	56,1
davon														
kreisfreie Städte	-	-	-	-	-	-	-	-	-	-	-	-	-	-
Kreise	57	17,3	42	18,2	73,7	-	-	-	56	17,2	98,2	32	12,5	56,1
Kreisfreie Stadt														
Bielefeld	-	-	-	-	-	-	-	-	-	-	-	-	-	-
Kreise														
Gütersloh	26	7,9	18	7,8	69,2	-	-	-	25	7,7	96,2	23	8,9	88,5
Herford	-	-	-	-	-	-	-	-	-	-	-	-	-	-
Höxter	-	-	-	-	-	-	-	-	-	-	-	-	-	-
Lippe	21	6,4	11	4,8	52,4	1	33,3	4,8	21	6,4	100,0	14	5,4	66,7
Minden-Lübbecke	-	-	-	-	-	-	-	-	-	-	-	-	-	-
Paderborn	-	-	-	-	-	-	-	-	-	-	-	-	-	-
Regierungsbezirk Detmold	47	14,3	29	12,6	61,7	1	33,3	2,1	46	14,1	97,9	37	14,4	78,7
davon														
kreisfreie Stadt	-	-	-	-	-	-	-	-	-	-	-	-	-	-
Kreise	47	14,3	29	12,6	61,7	1	33,3	2,1	46	14,1	97,9	37	14,4	78,7
Kreisfreie Städte														
Bochum	27	8,2	20	8,7	74,1	-	-	-	27	8,3	100,0	24	9,3	88,9
Dortmund	-	-	-	-	-	-	-	-	-	-	-	-	-	-
Hagen	-	-	-	-	-	-	-	-	-	-	-	-	-	-
Hamm	-	-	-	-	-	-	-	-	-	-	-	-	-	-
Herne	-	-	-	-	-	-	-	-	-	-	-	-	-	-
Kreise														
Ennepe-Ruhr-Kreis	-	-	-	-	-	-	-	-	-	-	-	-	-	-
Hochsauerlandkreis	-	-	-	-	-	-	-	-	-	-	-	-	-	-
Märkischer Kreis	19	5,8	12	5,2	63,2	-	-	-	19	5,8	100,0	18	7,0	94,7
Olpe	-	-	-	-	-	-	-	-	-	-	-	-	-	-
Siegen-Wittgenstein	21	6,4	12	5,2	57,1	-	-	-	21	6,4	100,0	20	7,8	95,2
Soest	41	12,5	31	13,4	75,6	1	33,3	2,4	41	12,6	100,0	26	10,1	63,4
Unna	-	-	-	-	-	-	-	-	-	-	-	-	-	-
Regierungsbezirk Arnsberg	108	32,8	75	32,5	69,4	1	33,3	0,9	108	33,1	100,0	88	34,2	81,5
davon														
kreisfreie Städte	27	8,2	20	8,7	74,1	-	-	-	27	8,3	100,0	24	9,3	88,9
Kreise	81	24,6	55	23,8	67,9	1	33,3	1,2	81	24,8	100,0	64	24,9	79,0
Nordrhein-Westfalen	329	100	231	100	70,2	3	100	0,9	326	100	99,1	257	100	78,1
davon														
kreisfreie Städte	77	23,4	58	25,1	75,3	-	-	-	77	23,6	100,0	68	26,5	88,3
Kreise	252	76,6	173	74,9	68,7	3	100,0	1,2	249	76,4	98,8	189	73,5	75,0
darunter langfristige abwesende Lehrer/-innen ¹⁾	4	1,2	4	1,7	100,0	-	-	-	4	1,2	100,0	2	0,8	50,0

Anmerkung Seite 106

4. Erteilte wöchentliche Unterrichtsstunden 2013/14

Verwaltungsbezirk	Erteilte wöchentliche Unterrichtsstunden													je 100 Schüler/ -innen
	der Lehrer/-innen										darunter Mehrarbeit			
	ins- gesamt	in % aller Stunden	weiblich		davon						Anzahl	in % von Sp. 1	je Lehrer/ -in mit Mehrarbeit	
			Anzahl	in % von Sp. 1	hauptamtlich/TV-L			na/nb/Nicht-TV-L						
1	2	3	4	5	6	7	8	9	10	11	12	13	14	
Kreisfreie Städte														
Düsseldorf	-	-	-	-	-	-	-	-	-	-	-	-	-	-
Duisburg	-	-	-	-	-	-	-	-	-	-	-	-	-	-
Essen	-	-	-	-	-	-	-	-	-	-	-	-	-	-
Krefeld	-	-	-	-	-	-	-	-	-	-	-	-	-	-
Mönchengladbach	-	-	-	-	-	-	-	-	-	-	-	-	-	-
Mülheim an der Ruhr	-	-	-	-	-	-	-	-	-	-	-	-	-	-
Oberhausen	-	-	-	-	-	-	-	-	-	-	-	-	-	-
Remscheid	-	-	-	-	-	-	-	-	-	-	-	-	-	-
Solingen	-	-	-	-	-	-	-	-	-	-	-	-	-	-
Wuppertal	-	-	-	-	-	-	-	-	-	-	-	-	-	-
Kreise														
Kleve	-	-	-	-	-	-	-	-	-	-	-	-	-	-
Mettmann	-	-	-	-	-	-	-	-	-	-	-	-	-	-
Rhein-Kreis Neuss	-	-	-	-	-	-	-	-	-	-	-	-	-	-
Viersen	-	-	-	-	-	-	-	-	-	-	-	-	-	-
Wesel	872,0	13,0	624,0	71,6	865,0	99,2	19,2	7,0	0,8	7,0	-	-	-	179,8
Regierungsbezirk Düsseldorf	872,0	13,0	624,0	71,6	865,0	99,2	19,2	7,0	0,8	7,0	-	-	-	179,8
davon														
kreisfreie Städte	-	-	-	-	-	-	-	-	-	-	-	-	-	-
Kreise	872,0	13,0	624,0	71,6	865,0	99,2	19,2	7,0	0,8	7,0	-	-	-	179,8
Kreisfreie Städte														
Bonn	-	-	-	-	-	-	-	-	-	-	-	-	-	-
Köln	1 107,0	16,5	837,0	75,6	1 107,0	100,0	22,1	-	-	-	-	-	-	259,3
Leverkusen	-	-	-	-	-	-	-	-	-	-	-	-	-	-
Kreise														
Städteregion Aachen	-	-	-	-	-	-	-	-	-	-	-	-	-	-
darunter Stadt Aachen	-	-	-	-	-	-	-	-	-	-	-	-	-	-
Düren	-	-	-	-	-	-	-	-	-	-	-	-	-	-
Rhein-Erft-Kreis	-	-	-	-	-	-	-	-	-	-	-	-	-	-
Euskirchen	-	-	-	-	-	-	-	-	-	-	-	-	-	-
Heinsberg	-	-	-	-	-	-	-	-	-	-	-	-	-	-
Oberbergischer Kreis	446,0	6,6	276,0	61,9	446,0	100,0	21,2	-	-	-	-	-	-	182,8
Rheinisch-Bergischer Kreis	-	-	-	-	-	-	-	-	-	-	-	-	-	-
Rhein-Sieg-Kreis	-	-	-	-	-	-	-	-	-	-	-	-	-	-
Regierungsbezirk Köln	1 553,0	23,1	1 113,0	71,7	1 553,0	100,0	21,9	-	-	-	-	-	-	231,4
davon														
kreisfreie Städte	1 107,0	16,5	837,0	75,6	1 107,0	100,0	22,1	-	-	-	-	-	-	259,3
Kreise	446,0	6,6	276,0	61,9	446,0	100,0	21,2	-	-	-	-	-	-	182,8
Kreisfreie Städte														
Bottrop	-	-	-	-	-	-	-	-	-	-	-	-	-	-
Gelsenkirchen	-	-	-	-	-	-	-	-	-	-	-	-	-	-
Münster	-	-	-	-	-	-	-	-	-	-	-	-	-	-

Noch: 4. Erteilte wöchentliche Unterrichtsstunden 2013/14

Verwaltungsbezirk	Erteilte wöchentliche Unterrichtsstunden													je 100 Schüler/ -innen
	der Lehrer/-innen										darunter Mehrarbeit			
	ins- gesamt	in % aller Stunden	weiblich		davon						Anzahl	in % von Sp. 1	je Lehrer/ -in mit Mehrarbeit	
			Anzahl	in % von Sp. 1	hauptamtlich/TV-L			na/nb/Nicht-TV-L						
1	2	3	4	5	6	7	8	9	10	11	12	13	14	
Kreise														
Borken	-	-	-	-	-	-	-	-	-	-	-	-	-	-
Coesfeld	1 195,1	17,8	879,1	73,6	1 187,1	99,3	21,2	8,0	0,7	8,0	-	-	-	205,0
Recklinghausen	-	-	-	-	-	-	-	-	-	-	-	-	-	-
Steinfurt	-	-	-	-	-	-	-	-	-	-	-	-	-	-
Warendorf	-	-	-	-	-	-	-	-	-	-	-	-	-	-
Regierungsbezirk Münster	1 195,1	17,8	879,1	73,6	1 187,1	99,3	21,2	8,0	0,7	8,0	-	-	-	205,0
davon														
kreisfreie Städte	-	-	-	-	-	-	-	-	-	-	-	-	-	-
Kreise	1 195,1	17,8	879,1	73,6	1 187,1	99,3	21,2	8,0	0,7	8,0	-	-	-	205,0
Kreisfreie Stadt														
Bielefeld	-	-	-	-	-	-	-	-	-	-	-	-	-	-
Kreise														
Gütersloh	475,0	7,1	352,0	74,1	467,0	98,3	18,7	8,0	1,7	8,0	-	-	-	192,3
Herford	-	-	-	-	-	-	-	-	-	-	-	-	-	-
Höxter	-	-	-	-	-	-	-	-	-	-	-	-	-	-
Lippe	344,0	5,1	193,0	56,1	344,0	100,0	16,4	-	-	-	-	-	-	155,0
Minden-Lübbecke	-	-	-	-	-	-	-	-	-	-	-	-	-	-
Paderborn	-	-	-	-	-	-	-	-	-	-	-	-	-	-
Regierungsbezirk Detmold	819,0	12,2	545,0	66,5	811,0	99,0	17,6	8,0	1,0	8,0	-	-	-	174,6
davon														
kreisfreie Stadt	-	-	-	-	-	-	-	-	-	-	-	-	-	-
Kreise	819,0	12,2	545,0	66,5	811,0	99,0	17,6	8,0	1,0	8,0	-	-	-	174,6
Kreisfreie Städte														
Bochum	634,0	9,4	453,0	71,5	634,0	100,0	23,5	-	-	-	-	-	-	228,1
Dortmund	-	-	-	-	-	-	-	-	-	-	-	-	-	-
Hagen	-	-	-	-	-	-	-	-	-	-	-	-	-	-
Hamm	-	-	-	-	-	-	-	-	-	-	-	-	-	-
Herne	-	-	-	-	-	-	-	-	-	-	-	-	-	-
Kreise														
Ennepe-Ruhr-Kreis	-	-	-	-	-	-	-	-	-	-	-	-	-	-
Hochsauerlandkreis	-	-	-	-	-	-	-	-	-	-	-	-	-	-
Märkischer Kreis	457,0	6,8	293,0	64,1	455,0	99,6	23,9	2,0	0,4	-	-	-	-	204,9
Olpe	-	-	-	-	-	-	-	-	-	-	-	-	-	-
Siegen-Wittgenstein	447,0	6,7	247,0	55,3	447,0	100,0	21,3	-	-	-	-	-	-	169,3
Soest	740,0	11,0	566,0	76,5	740,0	100,0	18,0	-	-	-	-	-	-	180,0
Unna	-	-	-	-	-	-	-	-	-	-	-	-	-	-
Regierungsbezirk Arnsberg	2 278,0	33,9	1 559,0	68,4	2 276,0	99,9	21,1	2,0	0,1	-	-	-	-	193,7
davon														
kreisfreie Städte	634,0	9,4	453,0	71,5	634,0	100,0	23,5	-	-	-	-	-	-	228,1
Kreise	1 644,0	24,5	1 106,0	67,3	1 642,0	99,9	20,3	2,0	0,1	-	-	-	-	183,1
Nordrhein-Westfalen	6 717,1	100	4 720,1	70,3	6 692,1	99,6	20,5	25,0	0,4	8,3	-	-	-	198,5
davon														
kreisfreie Städte	1 741,0	25,9	1 290,0	74,1	1 741,0	100,0	22,6	-	-	-	-	-	-	247,0
Kreise	4 976,1	74,1	3 430,1	68,9	4 951,1	99,5	19,9	25,0	0,5	8,3	-	-	-	185,7

Gymnasien

1. Schuleckdaten 2013/14

Verwaltungsbezirk	Schulen	Klassen	Schüler/-innen									je Lehrer/ -in ²⁾
			ins- gesamt	weiblich		ausländisch			Aussiedler/-innen		je Klasse ¹⁾	
				Anzahl	in % von Spalte 3	zu- sammen	in % von Spalte 3	weiblich	Anzahl	in % von Spalte 3		
1	2	3	4	5	6	7	8	9	10	11	12	
Kreisfreie Städte												
Düsseldorf	21	394	18 313	9 528	52,0	1 875	10,2	1 002	21	0,1	28,2	12,1
Duisburg	12	262	11 297	5 917	52,4	1 008	8,9	546	137	1,2	27,1	11,9
Essen	21	384	17 257	9 257	53,6	1 070	6,2	574	49	0,3	27,2	11,6
Krefeld	9	151	6 922	3 687	53,3	373	5,4	208	12	0,2	28,4	11,7
Mönchengladbach	9	160	7 308	3 812	52,2	318	4,4	168	49	0,7	27,6	12,1
Mülheim an der Ruhr	5	98	4 573	2 263	49,5	199	4,4	109	4	0,1	28,8	12,5
Oberhausen	5	114	4 901	2 542	51,9	282	5,8	158	11	0,2	27,2	12,7
Remscheid	4	66	3 083	1 649	53,5	194	6,3	95	138	4,5	27,8	11,3
Solingen	4	85	3 817	2 005	52,5	202	5,3	112	41	1,1	26,7	11,9
Wuppertal	9	199	9 074	4 731	52,1	719	7,9	380	38	0,4	27,2	12,4
Kreise												
Kleve	11	187	8 138	4 265	52,4	217	2,7	120	24	0,3	27,0	12,1
Mettmann	17	317	14 411	7 536	52,3	538	3,7	301	66	0,5	28,1	11,8
Rhein-Kreis Neuss	17	371	16 782	8 746	52,1	677	4,0	389	114	0,7	27,9	12,5
Viersen	11	235	10 456	5 489	52,5	273	2,6	144	11	0,1	27,5	11,9
Wesel	14	299	13 144	6 931	52,7	355	2,7	195	23	0,2	26,7	12,2
Regierungsbezirk Düsseldorf	169	3 322	149 476	78 358	52,4	8 300	5,6	4 501	738	0,5	27,6	12,0
davon												
kreisfreie Städte	99	1 913	86 545	45 391	52,4	6 240	7,2	3 352	500	0,6	27,6	12,0
Kreise	70	1 409	62 931	32 967	52,4	2 060	3,3	1 149	238	0,4	27,5	12,1
Kreisfreie Städte												
Bonn	19	341	15 721	8 151	51,8	673	4,3	377	25	0,2	27,5	11,7
Köln	35	647	29 967	15 831	52,8	2 762	9,2	1 517	191	0,6	28,5	11,4
Leverkusen	5	125	6 112	3 223	52,7	224	3,7	114	17	0,3	28,8	11,1
Kreise												
Städteregion Aachen	22	399	17 953	9 442	52,6	837	4,7	436	32	0,2	27,5	11,3
darunter Stadt Aachen	12	204	9 385	4 965	52,9	507	5,4	260	8	0,1	28,1	10,8
Düren	10	180	8 120	4 428	54,5	291	3,6	158	189	2,3	27,9	12,5
Rhein-Erft-Kreis	14	351	15 996	8 063	50,4	563	3,5	272	37	0,2	27,7	12,4
Euskirchen	9	160	7 207	3 778	52,4	119	1,7	66	36	0,5	26,7	12,8
Heinsberg	7	163	7 592	4 001	52,7	214	2,8	108	44	0,6	27,3	12,5
Oberbergischer Kreis	12	191	8 732	4 736	54,2	165	1,9	100	82	0,9	26,8	12,5
Rheinisch-Bergischer Kreis	10	223	10 177	5 265	51,7	209	2,1	105	13	0,1	27,5	11,8
Rhein-Sieg-Kreis	23	457	20 393	10 666	52,3	591	2,9	342	163	0,8	26,8	11,7
Regierungsbezirk Köln	166	3 237	147 970	77 584	52,4	6 648	4,5	3 595	829	0,6	27,6	11,8
davon												
kreisfreie Städte	59	1 113	51 800	27 205	52,5	3 659	7,1	2 008	233	0,4	28,2	11,5
Kreise	107	2 124	96 170	50 379	52,4	2 989	3,1	1 587	596	0,6	27,3	12,0
Kreisfreie Städte												
Bottrop	3	69	3 040	1 561	51,3	110	3,6	61	18	0,6	27,7	12,8
Gelsenkirchen	7	117	5 131	2 687	52,4	489	9,5	257	24	0,5	26,6	11,8
Münster	14	273	12 546	6 569	52,4	301	2,4	155	48	0,4	28,2	11,4

1) Es sind nur die Schüler/-innen sowie Klassen der Sekundarstufe I berücksichtigt. – 2) hauptamtliche/TV-L sowie nebenamtliche/nebenberufliche und Nicht-TV-L Lehrer/-innen

Noch: 1. Schulleckdaten 2013/14

Verwaltungsbezirk	Schulen	Klassen	Schüler/-innen									
			ins- gesamt	weiblich		ausländisch			Aussiedler/-innen		je Klasse ¹⁾	je Lehrer/ -in ²⁾
				Anzahl	in % von Spalte 3	zu- sammen	in % von Spalte 3	weiblich	Anzahl	in % von Spalte 3		
1	2	3	4	5	6	7	8	9	10	11	12	
Kreise												
Borken	12	256	11 590	6 348	54,8	159	1,4	82	17	0,1	27,4	12,4
Coesfeld	10	159	6 916	3 725	53,9	86	1,2	54	94	1,4	26,4	11,8
Recklinghausen	19	386	17 161	8 958	52,2	560	3,3	292	178	1,0	27,3	12,0
Steinfurt	15	326	14 407	7 811	54,2	195	1,4	115	129	0,9	27,5	12,1
Warendorf	11	195	9 175	5 097	55,6	242	2,6	123	280	3,1	27,6	12,1
Regierungsbezirk Münster	91	1 781	79 966	42 756	53,5	2 142	2,7	1 139	788	1,0	27,4	12,0
davon												
kreisfreie Städte	24	459	20 717	10 817	52,2	900	4,3	473	90	0,4	27,7	11,7
Kreise	67	1 322	59 249	31 939	53,9	1 242	2,1	666	698	1,2	27,3	12,1
Kreisfreie Stadt												
Bielefeld	11	207	9 994	5 287	52,9	385	3,9	204	94	0,9	28,1	11,6
Kreise												
Gütersloh	12	260	11 783	6 387	54,2	281	2,4	148	179	1,5	27,1	12,0
Herford	8	167	7 734	4 124	53,3	114	1,5	66	282	3,6	27,0	11,5
Höxter	10	146	6 530	3 556	54,5	48	0,7	27	191	2,9	26,5	12,0
Lippe	12	222	9 965	5 338	53,6	184	1,8	111	58	0,6	26,7	11,8
Minden-Lübbecke	10	215	9 855	5 329	54,1	174	1,8	102	146	1,5	26,8	11,7
Paderborn	9	191	8 862	4 752	53,6	121	1,4	68	62	0,7	26,9	11,8
Regierungsbezirk Detmold	72	1 408	64 723	34 773	53,7	1 307	2,0	726	1 012	1,6	27,0	11,8
davon												
kreisfreie Stadt	11	207	9 994	5 287	52,9	385	3,9	204	94	0,9	28,1	11,6
Kreise	61	1 201	54 729	29 486	53,9	922	1,7	522	918	1,7	26,8	11,8
Kreisfreie Städte												
Bochum	11	221	9 597	5 066	52,8	425	4,4	232	31	0,3	27,0	12,0
Dortmund	16	331	14 700	7 536	51,3	1 344	9,1	678	220	1,5	27,2	11,9
Hagen	8	118	5 460	2 904	53,2	384	7,0	210	30	0,5	27,5	12,0
Hamm	6	112	4 816	2 479	51,5	222	4,6	126	190	3,9	25,4	11,3
Herne	5	91	3 984	2 072	52,0	253	6,4	146	40	1,0	27,7	12,4
Kreise												
Ennepe-Ruhr-Kreis	10	208	9 275	4 802	51,8	287	3,1	152	55	0,6	27,2	12,8
Hochsauerlandkreis	11	189	8 379	4 550	54,3	145	1,7	71	54	0,6	27,5	12,4
Märkischer Kreis	15	261	11 790	6 282	53,3	570	4,8	310	104	0,9	26,8	12,5
Olpe	6	116	5 153	2 783	54,0	126	2,4	76	39	0,8	26,8	13,2
Siegen-Wittgenstein	13	197	8 836	4 723	53,5	244	2,8	122	93	1,1	26,0	11,8
Soest	14	250	11 093	5 924	53,4	343	3,1	179	123	1,1	26,8	12,5
Unna	14	272	12 113	6 428	53,1	354	2,9	196	169	1,4	27,1	12,3
Regierungsbezirk Arnsberg	129	2 366	105 196	55 549	52,8	4 697	4,5	2 498	1 148	1,1	26,9	12,2
davon												
kreisfreie Städte	46	873	38 557	20 057	52,0	2 628	6,8	1 392	511	1,3	27,0	11,9
Kreise	83	1 493	66 639	35 492	53,3	2 069	3,1	1 106	637	1,0	26,9	12,5
Nordrhein-Westfalen	627	12 114	547 331	289 020	52,8	23 094	4,2	12 459	4 515	0,8	27,4	12,0
davon												
kreisfreie Städte	239	4 565	207 613	108 757	52,4	13 812	6,7	7 429	1 428	0,7	27,7	11,8
Kreise	388	7 549	339 718	180 263	53,1	9 282	2,7	5 030	3 087	0,9	27,2	12,1

2. Verteilung der Schülerpopulation 2013/14

Verwaltungsbezirk a = Zusammen b = weiblich c = Ausländer/-innen zusammen d = Ausländerinnen	Schüler/-innen												ins- gesamt	
	davon im Schuljahrgang bzw. in der Bildungsstufe													
	05	06	07	08	09	10	ohne Jahr- gang	Sekun- dar- stufe I	EF	Q1	Q2	Sekun- dar- stufe II		
Kreisfreie Städte														
Düsseldorf	a	2 409	2 352	2 123	2 145	2 094	–	–	11 123	2 423	2 455	2 312	7 190	18 313
	b	1 182	1 213	1 097	1 124	1 082	–	–	5 698	1 315	1 293	1 222	3 830	9 528
	c	227	197	190	193	234	–	–	1 041	291	283	260	834	1 875
	d	110	107	97	107	129	–	–	550	165	146	141	452	1 002
Duisburg	a	1 542	1 574	1 385	1 326	1 266	–	–	7 093	1 430	1 391	1 383	4 204	11 297
	b	799	832	714	681	645	–	–	3 671	766	732	748	2 246	5 917
	c	83	100	93	138	136	–	–	550	166	140	152	458	1 008
	d	46	55	51	67	64	–	–	283	94	78	91	263	546
Essen	a	2 139	2 143	2 045	2 037	2 030	52	–	10 446	2 328	2 433	2 050	6 811	17 257
	b	1 109	1 158	1 079	1 104	1 078	21	–	5 549	1 245	1 344	1 119	3 708	9 257
	c	117	119	98	95	144	23	–	596	181	152	141	474	1 070
	d	55	68	41	58	79	11	–	312	103	77	82	262	574
Krefeld	a	884	844	862	849	847	–	1	4 287	935	910	790	2 635	6 922
	b	458	444	457	412	447	–	1	2 219	515	506	447	1 468	3 687
	c	26	26	39	47	56	–	–	194	70	52	57	179	373
	d	10	16	21	30	29	–	–	106	39	29	34	102	208
Mönchengladbach	a	902	861	866	884	906	–	–	4 419	978	998	913	2 889	7 308
	b	466	435	470	451	459	–	–	2 281	523	495	513	1 531	3 812
	c	28	28	22	33	48	–	–	159	55	61	43	159	318
	d	15	18	14	18	26	–	–	91	30	26	21	77	168
Mülheim an der Ruhr	a	672	523	549	540	539	–	–	2 823	580	586	584	1 750	4 573
	b	320	247	265	262	275	–	–	1 369	306	291	297	894	2 263
	c	23	24	18	20	35	–	–	120	27	21	31	79	199
	d	13	15	6	13	14	–	–	61	17	12	19	48	109
Oberhausen	a	688	597	596	600	620	–	–	3 101	562	643	595	1 800	4 901
	b	349	310	312	322	317	–	–	1 610	286	321	325	932	2 542
	c	20	22	22	40	38	–	–	142	41	52	47	140	282
	d	9	13	14	24	27	–	–	87	21	25	25	71	158
Remscheid	a	405	352	342	359	375	–	–	1 833	422	445	383	1 250	3 083
	b	202	194	166	192	190	–	–	944	244	236	225	705	1 649
	c	15	13	10	21	19	–	–	78	34	51	31	116	194
	d	10	6	3	10	7	–	–	36	17	22	20	59	95
Solingen	a	429	473	470	439	462	–	–	2 273	512	540	492	1 544	3 817
	b	211	255	244	239	245	–	–	1 194	275	271	265	811	2 005
	c	16	21	21	25	21	–	–	104	29	38	31	98	202
	d	11	10	12	12	8	–	–	53	15	24	20	59	112
Wuppertal	a	1 060	1 120	1 105	1 053	1 073	–	1	5 412	1 334	1 195	1 133	3 662	9 074
	b	524	578	589	523	544	–	1	2 759	722	635	615	1 972	4 731
	c	77	79	77	80	88	–	–	401	101	107	110	318	719
	d	41	43	40	42	37	–	–	203	58	57	62	177	380
Kreise														
Kleve	a	1 040	1 007	1 077	959	963	–	–	5 046	1 059	1 045	988	3 092	8 138
	b	544	541	578	516	507	–	–	2 686	534	525	520	1 579	4 265
	c	28	19	39	21	28	–	–	135	30	31	21	82	217
	d	20	9	19	13	18	–	–	79	13	20	8	41	120
Mettmann	a	1 813	1 902	1 849	1 700	1 644	–	–	8 908	1 875	1 906	1 722	5 503	14 411
	b	915	978	957	904	873	–	–	4 627	1 024	991	894	2 909	7 536
	c	36	47	48	45	61	–	–	237	110	105	86	301	538
	d	17	28	27	23	36	–	–	131	66	61	43	170	301

Noch: 2. Verteilung der Schülerpopulation 2013/14

Verwaltungsbezirk a = Zusammen b = weiblich c = Ausländer/-innen zusammen d = Ausländerinnen		Schüler/-innen												ins- gesamt		
		davon im Schuljahrgang bzw. in der Bildungsstufe														
		05	06	07	08	09	10	ohne Jahr- gang	Sekun- dar- stufe I	EF	Q1	Q2	Sekun- dar- stufe II			
Noch: Kreise																
Rhein-Kreis Neuss	a	2 137	2 092	2 127	2 027	1 951	-	-	10 334	2 219	2 198	2 031	6 448	16 782		
	b	1 093	1 089	1 105	1 063	1 034	-	-	5 384	1 126	1 150	1 086	3 362	8 746		
	c	56	60	50	78	100	-	-	344	115	107	111	333	677		
	d	37	36	24	48	58	-	-	203	64	66	56	186	389		
Viersen																
	a	1 381	1 313	1 292	1 258	1 227	-	-	6 471	1 322	1 414	1 249	3 985	10 456		
	b	753	675	685	678	611	-	-	3 402	696	709	682	2 087	5 489		
	c	32	26	29	28	35	-	-	150	51	43	29	123	273		
	d	18	17	13	12	19	-	-	79	26	24	15	65	144		
Wesel																
	a	1 567	1 660	1 582	1 576	1 585	-	-	7 970	1 745	1 769	1 660	5 174	13 144		
	b	774	855	854	833	833	-	-	4 149	928	945	909	2 782	6 931		
	c	37	36	31	30	40	-	-	174	66	54	61	181	355		
	d	15	21	20	13	20	-	-	89	37	35	34	106	195		
Regierungsbezirk Düsseldorf																
	a	19 068	18 813	18 270	17 752	17 582	52	2	91 539	19 724	19 928	18 285	57 937	149 476		
	b	9 699	9 804	9 572	9 304	9 140	21	2	47 542	10 505	10 444	9 867	30 816	78 358		
	c	821	817	787	894	1 083	23	-	4 425	1 367	1 297	1 211	3 875	8 300		
	d	427	462	402	490	571	11	-	2 363	765	702	671	2 138	4 501		
davon kreisfreie Städte																
	a	11 130	10 839	10 343	10 232	10 212	52	2	52 810	11 504	11 596	10 635	33 735	86 545		
	b	5 620	5 666	5 393	5 310	5 282	21	2	27 294	6 197	6 124	5 776	18 097	45 391		
	c	632	629	590	692	819	23	-	3 385	995	957	903	2 855	6 240		
	d	320	351	299	381	420	11	-	1 782	559	496	515	1 570	3 352		
Kreise																
	a	7 938	7 974	7 927	7 520	7 370	-	-	38 729	8 220	8 332	7 650	24 202	62 931		
	b	4 079	4 138	4 179	3 994	3 858	-	-	20 248	4 308	4 320	4 091	12 719	32 967		
	c	189	188	197	202	264	-	-	1 040	372	340	308	1 020	2 060		
	d	107	111	103	109	151	-	-	581	206	206	156	568	1 149		
Kreisfreie Städte																
Bonn																
	a	1 913	1 840	1 819	1 900	1 900	-	-	9 372	2 184	2 115	2 050	6 349	15 721		
	b	971	943	977	989	1 014	-	-	4 894	1 107	1 085	1 065	3 257	8 151		
	c	63	63	70	80	95	-	-	371	108	100	94	302	673		
	d	32	37	34	42	57	-	-	202	59	62	54	175	377		
Köln																
	a	3 976	3 658	3 766	3 558	3 469	-	-	18 427	4 109	3 963	3 468	11 540	29 967		
	b	2 035	1 933	1 915	1 896	1 825	-	-	9 604	2 186	2 139	1 902	6 227	15 831		
	c	235	234	274	291	387	-	-	1 421	495	496	350	1 341	2 762		
	d	133	124	160	173	195	-	-	785	273	259	200	732	1 517		
Leverkusen																
	a	707	757	692	696	742	-	-	3 594	846	871	801	2 518	6 112		
	b	356	401	380	337	389	-	-	1 863	460	478	422	1 360	3 223		
	c	23	20	28	27	24	-	-	122	30	39	33	102	224		
	d	14	10	14	12	13	-	-	63	14	18	19	51	114		
Kreise																
Städteregion Aachen																
	a	2 268	2 258	2 189	2 112	2 165	-	-	10 992	2 400	2 353	2 208	6 961	17 953		
	b	1 145	1 183	1 136	1 148	1 105	-	-	5 717	1 258	1 263	1 204	3 725	9 442		
	c	101	70	68	80	95	-	-	414	156	143	124	423	837		
	d	44	32	36	39	43	-	-	194	82	82	78	242	436		
darunter Stadt Aachen																
	a	1 211	1 181	1 149	1 083	1 104	-	-	5 728	646	660	658	1 964	7 692		
	b	612	616	602	604	567	-	-	3 001	90	79	73	242	3 243		
	c	68	44	40	56	57	-	-	265	46	47	47	140	405		
	d	31	18	23	25	23	-	-	120	1 234	1 216	1 207	3 657	3 777		
Düren																
	a	970	1 026	1 065	965	1 003	-	-	5 029	1 065	1 077	949	3 091	8 120		
	b	500	548	563	513	559	-	-	2 683	613	584	548	1 745	4 428		
	c	27	23	25	32	44	-	-	151	56	51	33	140	291		
	d	19	13	13	14	25	-	-	84	30	24	20	74	158		

Noch: 2. Verteilung der Schülerpopulation 2013/14

Verwaltungsbezirk a = Zusammen b = weiblich c = Ausländer/-innen zusammen d = Ausländerinnen	Schüler/-innen													ins- gesamt																																										
	davon im Schuljahrgang bzw. in der Bildungsstufe																																																							
	05	06	07	08	09	10	ohne Jahr- gang	Sekun- dar- stufe I	EF	Q1	Q2	Sekun- dar- stufe II																																												
Noch: Kreise																																																								
Rhein-Erft-Kreis	a	2 076	1 982	1 923	1 839	1 918	–	–	9 738	2 219	2 156	1 883	6 258	15 996	b	1 046	964	975	908	975	–	–	4 868	1 122	1 102	971	3 195	8 063	c	57	51	42	43	78	–	–	271	98	110	84	292	563	d	28	24	23	16	32	–	–	123	55	49	45	149	272
Euskirchen	a	873	851	856	874	811	–	–	4 265	1 024	987	931	2 942	7 207	b	452	427	433	481	420	–	–	2 213	566	521	478	1 565	3 778	c	15	11	12	18	7	–	–	63	22	21	13	56	119	d	8	1	8	13	4	–	–	34	14	14	4	32	66
Heinsberg	a	928	843	908	892	885	–	–	4 456	1 089	1 090	957	3 136	7 592	b	466	419	474	467	456	–	–	2 282	599	592	528	1 719	4 001	c	25	26	16	21	16	–	–	104	48	35	27	110	214	d	12	11	8	11	7	–	–	49	29	14	16	59	108
Oberbergischer Kreis	a	1 102	1 046	1 026	1 027	922	–	–	5 123	1 254	1 215	1 140	3 609	8 732	b	551	567	575	571	510	–	–	2 774	667	670	625	1 962	4 736	c	20	14	14	19	19	–	–	86	25	32	22	79	165	d	11	10	6	13	13	–	–	53	12	22	13	47	100
Rheinisch-Bergischer Kreis	a	1 233	1 251	1 238	1 203	1 211	–	–	6 136	1 433	1 336	1 272	4 041	10 177	b	622	629	633	635	624	–	–	3 143	750	700	672	2 122	5 265	c	21	20	22	32	36	–	–	131	17	35	26	78	209	d	9	11	10	19	15	–	–	64	11	17	13	41	105
Rhein-Sieg-Kreis	a	2 440	2 435	2 460	2 453	2 455	–	–	12 243	2 825	2 858	2 467	8 150	20 393	b	1 245	1 250	1 231	1 268	1 283	–	–	6 277	1 530	1 571	1 288	4 389	10 666	c	38	50	48	64	88	–	–	288	110	101	92	303	591	d	22	29	24	40	57	–	–	172	67	55	48	170	342
Regierungsbezirk Köln	a	18 486	17 947	17 942	17 519	17 481	–	–	89 375	20 448	20 021	18 126	58 595	147 970	b	9 389	9 264	9 292	9 213	9 160	–	–	46 318	10 858	10 705	9 703	31 266	77 584	c	625	582	619	707	889	–	–	3 422	1 165	1 163	898	3 226	6 648	d	332	302	336	392	461	–	–	1 823	646	616	510	1 772	3 595
davon kreisfreie Städte	a	6 596	6 255	6 277	6 154	6 111	–	–	31 393	7 139	6 949	6 319	20 407	51 800	b	3 362	3 277	3 272	3 222	3 228	–	–	16 361	3 753	3 702	3 389	10 844	27 205	c	321	317	372	398	506	–	–	1 914	633	635	477	1 745	3 659	d	179	171	208	227	265	–	–	1 050	346	339	273	958	2 008
Kreise	a	11 890	11 692	11 665	11 365	11 370	–	–	57 982	13 309	13 072	11 807	38 188	96 170	b	6 027	5 987	6 020	5 991	5 932	–	–	29 957	7 105	7 003	6 314	20 422	50 379	c	304	265	247	309	383	–	–	1 508	532	528	421	1 481	2 989	d	153	131	128	165	196	–	–	773	300	277	237	814	1 587
Kreisfreie Städte																																																								
Bottrop	a	375	376	419	383	360	–	–	1 913	410	369	348	1 127	3 040	b	196	200	222	183	178	–	–	979	219	190	173	582	1 561	c	6	4	8	17	17	–	–	52	27	14	17	58	110	d	2	3	4	10	10	–	–	29	15	6	11	32	61
Gelsenkirchen	a	647	652	622	613	579	–	–	3 113	713	661	644	2 018	5 131	b	320	334	339	328	316	–	–	1 637	376	341	333	1 050	2 687	c	32	47	38	54	67	–	–	238	98	65	88	251	489	d	18	24	22	23	37	–	–	124	54	37	42	133	257
Münster	a	1 550	1 529	1 576	1 524	1 511	–	–	7 690	1 631	1 585	1 640	4 856	12 546	b	810	787	806	770	794	–	–	3 967	878	848	876	2 602	6 569	c	31	43	43	36	38	–	–	191	37	36	37	110	301	d	16	23	22	17	21	–	–	99	15	20	21	56	155

Noch: 2. Verteilung der Schülerpopulation 2013/14

Verwaltungsbezirk		Schüler/-innen											ins- gesamt				
		davon im Schuljahrgang bzw. in der Bildungsstufe															
		05	06	07	08	09	10	ohne Jahr- gang	Sekun- dar- stufe I	EF	Q1	Q2		Sekun- dar- stufe II			
Kreise																	
Borken	a	1 389	1 468	1 351	1 430	1 375	–	–	7 013	1 564	1 564	1 449	4 577	11 590			
	b	740	765	743	746	750	–	–	3 744	857	911	836	2 604	6 348			
	c	16	24	12	16	15	–	–	83	33	19	24	76	159			
	d	12	11	4	9	9	–	–	45	17	8	12	37	82			
Coesfeld	a	779	811	885	839	870	10	–	4 194	942	918	862	2 722	6 916			
	b	413	410	472	445	469	5	–	2 214	491	511	509	1 511	3 725			
	c	5	13	7	11	8	–	–	44	22	14	6	42	86			
	d	5	7	4	6	4	–	–	26	14	10	4	28	54			
Recklinghausen	a	2 156	2 191	2 118	2 085	1 996	–	–	10 546	2 349	2 148	2 118	6 615	17 161			
	b	1 056	1 128	1 109	1 092	1 037	–	–	5 422	1 266	1 144	1 126	3 536	8 958			
	c	43	62	54	77	71	–	–	307	102	80	71	253	560			
	d	24	26	21	43	37	–	–	151	61	44	36	141	292			
Steinfurt	a	1 811	1 756	1 885	1 750	1 760	–	–	8 962	1 872	1 861	1 712	5 445	14 407			
	b	957	937	998	947	999	–	–	4 838	1 025	984	964	2 973	7 811			
	c	21	15	16	31	24	–	–	107	39	28	21	88	195			
	d	14	6	9	19	12	–	–	60	27	16	12	55	115			
Warendorf	a	1 059	1 051	1 153	1 079	1 016	22	–	5 380	1 349	1 282	1 164	3 795	9 175			
	b	575	581	590	606	564	11	–	2 927	759	736	675	2 170	5 097			
	c	16	15	15	17	30	1	–	94	68	52	28	148	242			
	d	10	5	7	7	14	–	–	43	33	31	16	80	123			
Regierungsbezirk Münster	a	9 766	9 834	10 009	9 703	9 467	32	–	48 811	10 830	10 388	9 937	31 155	79 966			
	b	5 067	5 142	5 279	5 117	5 107	16	–	25 728	5 871	5 665	5 492	17 028	42 756			
	c	170	223	193	259	270	1	–	1 116	426	308	292	1 026	2 142			
	d	101	105	93	134	144	–	–	577	236	172	154	562	1 139			
davon																	
kreisfreie Städte	a	2 572	2 557	2 617	2 520	2 450	–	–	12 716	2 754	2 615	2 632	8 001	20 717			
	b	1 326	1 321	1 367	1 281	1 288	–	–	6 583	1 473	1 379	1 382	4 234	10 817			
	c	69	94	89	107	122	–	–	481	162	115	142	419	900			
	d	36	50	48	50	68	–	–	252	84	63	74	221	473			
Kreise	a	7 194	7 277	7 392	7 183	7 017	32	–	36 095	8 076	7 773	7 305	23 154	59 249			
	b	3 741	3 821	3 912	3 836	3 819	16	–	19 145	4 398	4 286	4 110	12 794	31 939			
	c	101	129	104	152	148	1	–	635	264	193	150	607	1 242			
	d	65	55	45	84	76	–	–	325	152	109	80	341	666			
Kreisfreie Stadt																	
Bielefeld	a	1 210	1 129	1 212	1 098	1 159	–	–	5 808	1 471	1 407	1 308	4 186	9 994			
	b	635	574	631	575	623	–	–	3 038	789	776	684	2 249	5 287			
	c	35	23	29	30	51	–	–	168	82	81	54	217	385			
	d	14	10	17	13	28	–	–	82	41	46	35	122	204			
Kreise																	
Gütersloh	a	1 424	1 417	1 499	1 304	1 406	–	–	7 050	1 657	1 595	1 481	4 733	11 783			
	b	729	759	799	708	790	–	–	3 785	892	883	827	2 602	6 387			
	c	33	28	20	33	33	–	–	147	49	38	47	134	281			
	d	14	17	9	19	23	–	–	82	24	16	26	66	148			
Herford	a	926	899	941	914	822	–	–	4 502	1 081	1 082	1 069	3 232	7 734			
	b	516	481	520	477	416	–	–	2 410	580	578	556	1 714	4 124			
	c	12	8	3	16	8	–	–	47	24	22	21	67	114			
	d	10	4	2	11	5	–	–	32	13	12	9	34	66			
Höxter	a	713	828	824	740	767	–	–	3 872	960	861	837	2 658	6 530			
	b	382	441	437	399	422	–	–	2 081	528	498	449	1 475	3 556			
	c	3	3	4	7	5	–	–	22	12	3	11	26	48			
	d	2	2	1	5	3	–	–	13	8	1	5	14	27			

Noch: 2. Verteilung der Schülerpopulation 2013/14

Verwaltungsbezirk a = Zusammen b = weiblich c = Ausländer/-innen zusammen d = Ausländerinnen	Schüler/-innen													ins- gesamt			
	davon im Schuljahrgang bzw. in der Bildungsstufe																
	05	06	07	08	09	10	ohne Jahr- gang	Sekun- dar- stufe I	EF	Q1	Q2	Sekun- dar- stufe II					
Noch: Kreise																	
Lippe	a	1 202	1 197	1 254	1 191	1 077	–	–	5 921	1 406	1 330	1 308	4 044	9 965			
	b	629	643	679	629	587	–	–	3 167	744	720	707	2 171	5 338			
	c	11	21	17	22	20	–	–	91	30	32	31	93	184			
	d	8	13	7	8	12	–	–	48	21	24	18	63	111			
Minden-Lübbecke	a	1 166	1 133	1 205	1 109	1 151	–	–	5 764	1 381	1 417	1 293	4 091	9 855			
	b	608	615	645	607	599	–	–	3 074	782	766	707	2 255	5 329			
	c	11	20	10	12	22	–	–	75	39	32	28	99	174			
	d	5	10	7	6	11	–	–	39	30	19	14	63	102			
Paderborn	a	1 011	1 027	1 086	1 030	976	–	–	5 130	1 299	1 240	1 193	3 732	8 862			
	b	499	560	586	550	526	–	–	2 721	715	673	643	2 031	4 752			
	c	14	13	10	14	15	–	–	66	21	9	25	55	121			
	d	11	9	4	6	8	–	–	38	10	5	15	30	68			
Regierungsbezirk Detmold	a	7 652	7 630	8 021	7 386	7 358	–	–	38 047	9 255	8 932	8 489	26 676	64 723			
	b	3 998	4 073	4 297	3 945	3 963	–	–	20 276	5 030	4 894	4 573	14 497	34 773			
	c	119	116	93	134	154	–	–	616	257	217	217	691	1 307			
	d	64	65	47	68	90	–	–	334	147	123	122	392	726			
davon kreisfreie Stadt	a	1 210	1 129	1 212	1 098	1 159	–	–	5 808	1 471	1 407	1 308	4 186	9 994			
	b	635	574	631	575	623	–	–	3 038	789	776	684	2 249	5 287			
	c	35	23	29	30	51	–	–	168	82	81	54	217	385			
	d	14	10	17	13	28	–	–	82	41	46	35	122	204			
Kreise	a	6 442	6 501	6 809	6 288	6 199	–	–	32 239	7 784	7 525	7 181	22 490	54 729			
	b	3 363	3 499	3 666	3 370	3 340	–	–	17 238	4 241	4 118	3 889	12 248	29 486			
	c	84	93	64	104	103	–	–	448	175	136	163	474	922			
	d	50	55	30	55	62	–	–	252	106	77	87	270	522			
Kreisfreie Städte																	
Bochum	a	1 196	1 235	1 183	1 229	1 124	–	–	5 967	1 242	1 218	1 170	3 630	9 597			
	b	606	649	603	677	578	–	–	3 113	669	671	613	1 953	5 066			
	c	33	40	40	78	44	–	–	235	69	51	70	190	425			
	d	18	21	16	46	23	–	–	124	41	28	39	108	232			
Dortmund	a	1 886	1 879	1 786	1 748	1 692	–	1	8 992	1 995	1 870	1 843	5 708	14 700			
	b	966	956	902	894	836	–	–	4 554	1 041	980	961	2 982	7 536			
	c	150	138	126	172	199	–	–	785	209	163	187	559	1 344			
	d	78	68	63	90	107	–	–	406	88	88	96	272	678			
Hagen	a	696	686	664	586	616	–	–	3 248	762	749	701	2 212	5 460			
	b	373	352	351	303	325	–	–	1 704	407	423	370	1 200	2 904			
	c	32	25	34	41	57	–	–	189	78	57	60	195	384			
	d	14	17	18	22	33	–	–	104	44	34	28	106	210			
Hamm	a	572	586	552	610	520	–	–	2 840	668	677	631	1 976	4 816			
	b	305	285	289	314	260	–	–	1 453	369	337	320	1 026	2 479			
	c	17	19	16	24	21	–	–	97	48	33	44	125	222			
	d	9	10	10	12	15	–	–	56	27	18	25	70	126			
Herne	a	497	512	535	508	465	–	–	2 517	499	503	465	1 467	3 984			
	b	256	274	257	267	231	–	–	1 285	257	273	257	787	2 072			
	c	26	22	30	31	42	–	–	151	43	38	21	102	253			
	d	8	13	18	16	26	–	–	81	25	25	15	65	146			
Kreise																	
Ennepe-Ruhr-Kreis	a	1 129	1 183	1 143	1 091	1 107	–	–	5 653	1 202	1 225	1 195	3 622	9 275			
	b	602	609	561	561	569	–	–	2 902	608	647	645	1 900	4 802			
	c	25	34	22	41	42	–	–	164	52	34	37	123	287			
	d	16	12	10	23	22	–	–	83	31	19	19	69	152			

Noch: 2. Verteilung der Schülerpopulation 2013/14

Verwaltungsbezirk		Schüler/-innen												insgesamt		
		davon im Schuljahrgang bzw. in der Bildungsstufe														
		05	06	07	08	09	10	ohne Jahrgang	Sekundarstufe I	EF	Q1	Q2	Sekundarstufe II			
Noch: Kreise																
Hochsauerlandkreis	a	1 050	1 034	1 107	1 032	972	–	–	5 195	1 087	1 071	1 026	3 184	8 379		
	b	542	574	614	563	545	–	–	2 838	585	572	555	1 712	4 550		
	c	25	15	18	15	12	–	–	85	25	20	15	60	145		
	d	14	4	9	8	6	–	–	41	13	12	5	30	71		
Märkischer Kreis	a	1 374	1 474	1 398	1 341	1 383	27	1	6 998	1 688	1 601	1 503	4 792	11 790		
	b	717	811	728	727	713	8	–	3 704	919	859	800	2 578	6 282		
	c	50	44	28	63	91	9	–	285	115	84	86	285	570		
	d	34	26	13	29	46	2	–	150	66	52	42	160	310		
Olpe	a	655	619	643	585	608	–	–	3 110	710	666	667	2 043	5 153		
	b	342	324	337	317	342	–	–	1 662	408	353	360	1 121	2 783		
	c	24	14	13	14	8	–	–	73	16	18	19	53	126		
	d	15	8	5	8	4	–	–	40	11	12	13	36	76		
Siegen-Wittgenstein	a	1 008	1 059	1 035	996	1 025	–	–	5 123	1 268	1 235	1 210	3 713	8 836		
	b	550	573	562	529	532	–	–	2 746	696	648	633	1 977	4 723		
	c	10	29	17	21	31	–	–	108	48	48	40	136	244		
	d	4	15	3	12	15	–	–	49	31	23	19	73	122		
Soest	a	1 367	1 380	1 338	1 319	1 292	–	–	6 696	1 504	1 450	1 443	4 397	11 093		
	b	744	706	669	700	687	–	–	3 506	801	804	813	2 418	5 924		
	c	25	28	23	47	50	–	–	173	52	54	64	170	343		
	d	11	15	9	23	25	–	–	83	24	39	33	96	179		
Unna	a	1 516	1 450	1 463	1 486	1 467	–	–	7 382	1 672	1 618	1 441	4 731	12 113		
	b	798	751	747	793	769	–	–	3 858	881	905	784	2 570	6 428		
	c	26	24	17	46	61	–	–	174	66	49	65	180	354		
	d	14	12	9	20	34	–	–	89	40	31	36	107	196		
Regierungsbezirk Arnsberg	a	12 946	13 097	12 847	12 531	12 271	27	2	63 721	14 297	13 883	13 295	41 475	105 196		
	b	6 801	6 864	6 620	6 645	6 387	8	–	33 325	7 641	7 472	7 111	22 224	55 549		
	c	443	432	384	593	658	9	–	2 519	821	649	708	2 178	4 697		
	d	235	221	183	309	356	2	–	1 306	441	381	370	1 192	2 498		
davon																
kreisfreie Städte	a	4 847	4 898	4 720	4 681	4 417	–	1	23 564	5 166	5 017	4 810	14 993	38 557		
	b	2 506	2 516	2 402	2 455	2 230	–	–	12 109	2 743	2 684	2 521	7 948	20 057		
	c	258	244	246	346	363	–	–	1 457	447	342	382	1 171	2 628		
	d	127	129	125	186	204	–	–	771	225	193	203	621	1 392		
Kreise	a	8 099	8 199	8 127	7 850	7 854	27	1	40 157	9 131	8 866	8 485	26 482	66 639		
	b	4 295	4 348	4 218	4 190	4 157	8	–	21 216	4 898	4 788	4 590	14 276	35 492		
	c	185	188	138	247	295	9	–	1 062	374	307	326	1 007	2 069		
	d	108	92	58	123	152	2	–	535	216	188	167	571	1 106		
Nordrhein-Westfalen	a	67 918	67 321	67 089	64 891	64 159	111	4	331 493	74 554	73 152	68 132	215 838	547 331		
	b	34 954	35 147	35 060	34 224	33 757	45	2	173 189	39 905	39 180	36 746	115 831	289 020		
	c	2 178	2 170	2 076	2 587	3 054	33	–	12 098	4 036	3 634	3 326	10 996	23 094		
	d	1 159	1 155	1 061	1 393	1 622	13	–	6 403	2 235	1 994	1 827	6 056	12 459		
davon																
kreisfreie Städte	a	26 355	25 678	25 169	24 685	24 349	52	3	126 291	28 034	27 584	25 704	81 322	207 613		
	b	13 449	13 354	13 065	12 843	12 651	21	2	65 385	14 955	14 665	13 752	43 372	108 757		
	c	1 315	1 307	1 326	1 573	1 861	23	–	7 405	2 319	2 130	1 958	6 407	13 812		
	d	676	711	697	857	985	11	–	3 937	1 255	1 137	1 100	3 492	7 429		
Kreise	a	41 563	41 643	41 920	40 206	39 810	59	1	205 202	46 520	45 568	42 428	134 516	339 718		
	b	21 505	21 793	21 995	21 381	21 106	24	–	107 804	24 950	24 515	22 994	72 459	180 263		
	c	863	863	750	1 014	1 193	10	–	4 693	1 717	1 504	1 368	4 589	9 282		
	d	483	444	364	536	637	2	–	2 466	980	857	727	2 564	5 030		

3. Schulabgänger/-innen im Abgangsjahr 2013

Verwaltungsbezirk		Schulabgänger/-innen									insgesamt
		mit Hauptschulabschluss nach Jahrgang 09		mit Hauptschulabschluss nach Jahrgang 10	mit mittlerem Schulabschluss (Fachoberschulreife)		mit Fachhochschulreife (schulischer Teil)	mit Fachhochschulreife	mit Hochschulreife	ohne Hauptschulabschluss	
		zusammen	darunter mit Qualifikation		zusammen	darunter mit Qualifikation					
Kreisfreie Städte											
Düsseldorf	a	48	45	4	151	151	141	–	3 154	29	3 527
	b	23	21	1	85	85	66	–	1 808	10	1 993
	c	9	7	1	20	20	33	–	256	10	329
	d	5	3	–	13	13	17	–	153	1	189
Duisburg	a	17	16	7	64	64	86	–	2 033	4	2 211
	b	7	7	3	39	39	46	–	1 113	1	1 209
	c	–	–	–	11	11	28	–	138	–	177
	d	–	–	–	8	8	14	–	72	–	94
Essen	a	18	16	2	201	201	132	–	3 250	26	3 629
	b	7	6	–	77	77	69	–	1 851	17	2 021
	c	1	1	–	26	26	16	–	162	13	218
	d	–	–	–	6	6	10	–	91	10	117
Krefeld	a	20	19	1	54	54	62	–	1 252	3	1 392
	b	13	12	–	25	25	27	–	694	2	761
	c	–	–	–	8	8	9	–	39	–	56
	d	–	–	–	5	5	3	–	20	–	28
Mönchengladbach	a	6	6	6	52	52	76	–	1 429	18	1 587
	b	1	1	2	26	26	30	–	773	5	837
	c	1	1	–	2	2	5	–	65	3	76
	d	–	–	–	1	1	1	–	35	2	39
Mülheim an der Ruhr	a	1	–	3	31	31	24	–	908	–	967
	b	1	–	2	16	16	12	–	505	–	536
	c	–	–	–	–	–	4	–	36	–	40
	d	–	–	–	–	–	2	–	14	–	16
Oberhausen	a	13	11	5	38	38	38	–	878	6	978
	b	8	6	2	16	16	13	–	465	3	507
	c	1	1	2	5	5	3	–	62	2	75
	d	1	1	–	2	2	3	–	41	1	48
Remscheid	a	7	5	1	23	23	49	–	627	3	710
	b	2	2	–	11	11	19	–	352	2	386
	c	–	–	–	2	2	7	–	39	1	49
	d	–	–	–	1	1	3	–	22	1	27
Solingen	a	1	1	–	30	30	28	–	748	–	807
	b	1	1	–	21	21	12	–	415	–	449
	c	–	–	–	3	3	5	–	41	–	49
	d	–	–	–	2	2	1	–	24	–	27
Wuppertal	a	28	28	8	76	76	81	–	1 747	15	1 955
	b	13	13	4	35	35	46	–	975	4	1 077
	c	–	–	2	4	4	6	–	94	4	110
	d	–	–	–	2	2	4	–	53	3	62
Kreise											
Kleve	a	35	32	1	61	61	72	–	1 629	4	1 802
	b	13	13	–	29	29	35	–	885	–	962
	c	–	–	–	3	3	4	–	29	1	37
	d	–	–	–	2	2	2	–	17	–	21
Mettmann	a	52	51	11	135	135	112	–	2 459	14	2 783
	b	25	25	5	73	73	54	–	1 318	8	1 483
	c	2	2	1	8	8	5	–	108	3	127
	d	–	–	–	4	4	1	–	59	2	66

Noch: 3. Schulabgänger/-innen im Abgangsjahr 2013

Verwaltungsbezirk		Schulabgänger/-innen									
		mit Hauptschulabschluss nach Jahrgang 09		mit Haupt- schulab- schluss nach Jahr- gang 10	mit mittlerem Schulab- schluss (Fachoberschulreife)		mit Fachhoch- schulreife (schulischer Teil)	mit Fachhoch- schul- reife	mit Hoch- schul- reife	ohne Haupt- schul- abschluss	ins- gesamt
		zusammen	darunter mit Qualifikation		zusammen	darunter mit Qualifikation					
Noch: Kreise											
Rhein-Kreis Neuss	a	35	29	6	113	113	169	–	2 887	17	3 227
	b	18	16	3	62	62	68	–	1 565	7	1 723
	c	–	–	2	9	9	18	–	110	1	140
	d	–	–	1	3	3	8	–	59	1	72
Viersen	a	27	27	11	104	104	91	–	2 068	2	2 303
	b	16	16	2	65	65	48	–	1 129	1	1 261
	c	1	1	–	–	–	4	–	35	–	40
	d	–	–	–	–	–	2	–	24	–	26
Wesel	a	23	23	5	103	103	87	–	2 529	6	2 753
	b	15	15	2	57	57	47	–	1 399	1	1 521
	c	1	1	–	3	3	5	–	55	1	65
	d	1	1	–	1	1	4	–	32	–	38
Regierungsbezirk Düsseldorf	a	331	309	71	1 236	1 236	1 248	–	27 598	147	30 631
	b	163	154	26	637	637	592	–	15 247	61	16 726
	c	16	14	8	104	104	152	–	1 269	39	1 588
	d	7	5	1	50	50	75	–	716	21	870
davon											
kreisfreie Städte											
	a	159	147	37	720	720	717	–	16 026	104	17 763
	b	76	69	14	351	351	340	–	8 951	44	9 776
	c	12	10	5	81	81	116	–	932	33	1 179
	d	6	4	–	40	40	58	–	525	18	647
Kreise	a	172	162	34	516	516	531	–	11 572	43	12 868
	b	87	85	12	286	286	252	–	6 296	17	6 950
	c	4	4	3	23	23	36	–	337	6	409
	d	1	1	1	10	10	17	–	191	3	223
Kreisfreie Städte											
Bonn											
	a	26	25	1	127	127	168	–	2 750	18	3 090
	b	17	17	–	62	62	88	–	1 443	12	1 622
	c	–	–	–	8	8	20	–	107	1	136
	d	–	–	–	2	2	11	–	57	1	71
Köln	a	46	46	8	179	179	221	–	4 804	19	5 277
	b	25	25	5	83	83	104	–	2 687	8	2 912
	c	7	7	1	24	24	33	–	435	3	503
	d	4	4	–	15	15	17	–	243	–	279
Leverkusen	a	6	5	–	40	40	57	–	1 068	2	1 173
	b	4	3	–	23	23	26	–	568	1	622
	c	–	–	–	2	2	4	–	42	–	48
	d	–	–	–	1	1	3	–	26	–	30
Kreise											
Städteregion Aachen											
	a	32	30	7	205	205	143	–	3 294	6	3 687
	b	11	9	3	100	100	57	–	1 799	2	1 972
	c	1	1	1	18	18	11	–	123	2	156
	d	1	1	1	10	10	3	–	72	1	88
darunter Stadt Aachen											
	a	19	19	7	121	121	79	–	1 730	3	1 959
	b	6	6	3	65	65	33	–	960	2	1 069
	c	1	1	1	13	13	6	–	82	2	105
	d	1	1	1	9	9	1	–	49	1	62
Düren	a	5	5	1	84	84	52	–	1 512	3	1 657
	b	2	2	–	57	57	25	–	822	1	907
	c	–	–	–	1	1	5	–	37	–	43
	d	–	–	–	–	–	4	–	24	–	28

Noch: 3. Schulabgänger/-innen im Abgangsjahr 2013

Verwaltungsbezirk a = Zusammen b = weiblich c = Ausländer/-innen zusammen d = Ausländerinnen	Schulabgänger/-innen										
	mit Hauptschulabschluss nach Jahrgang 09		mit Haupt- schulab- schluss nach Jahr- gang 10	mit mittlerem Schulab- schluss (Fachoberschulreife)		mit Fachhoch- schulreife (schulischer Teil)	mit Fachhoch- schul- reife	mit Hoch- schul- reife	ohne Haupt- schul- abschluss	ins- gesamt	
	zusammen	darunter mit Qualifikation		zusammen	darunter mit Qualifikation						
Noch: Kreise											
Rhein-Erft-Kreis	a	32	30	1	125	125	102	–	2 727	9	2 996
	b	9	8	–	72	72	51	–	1 507	7	1 646
	c	1	1	–	6	6	9	–	96	1	113
	d	–	–	–	3	3	4	–	57	1	65
Euskirchen	a	4	4	4	64	64	84	–	1 394	2	1 552
	b	2	2	1	34	34	35	–	753	–	825
	c	–	–	–	1	1	4	–	27	–	32
	d	–	–	–	–	–	3	–	16	–	19
Heinsberg	a	10	10	5	43	43	52	–	1 535	6	1 651
	b	5	5	4	17	17	25	–	848	3	902
	c	1	1	–	7	7	2	–	43	1	54
	d	1	1	–	3	3	1	–	24	1	30
Oberbergischer Kreis	a	3	2	1	48	48	52	–	1 710	11	1 825
	b	1	1	–	24	24	29	–	971	6	1 031
	c	–	–	–	2	2	1	–	32	–	35
	d	–	–	–	1	1	1	–	19	–	21
Rheinisch-Bergischer Kreis	a	8	8	5	78	78	61	–	1 773	7	1 932
	b	6	6	2	26	26	21	–	979	3	1 037
	c	1	1	–	3	3	3	–	18	–	25
	d	1	1	–	–	–	–	–	9	–	10
Rhein-Sieg-Kreis	a	48	45	6	167	167	162	–	3 757	24	4 164
	b	18	17	–	74	74	81	–	2 106	5	2 284
	c	4	4	–	8	8	13	–	101	2	128
	d	1	1	–	5	5	6	–	62	–	74
Regierungsbezirk Köln	a	220	210	39	1 160	1 160	1 154	–	26 324	107	29 004
	b	100	95	15	572	572	542	–	14 483	48	15 760
	c	15	15	2	80	80	105	–	1 061	10	1 273
	d	8	8	1	40	40	53	–	609	4	715
davon kreisfreie Städte	a	78	76	9	346	346	446	–	8 622	39	9 540
	b	46	45	5	168	168	218	–	4 698	21	5 156
	c	7	7	1	34	34	57	–	584	4	687
	d	4	4	–	18	18	31	–	326	1	380
Kreise	a	142	134	30	814	814	708	–	17 702	68	19 464
	b	54	50	10	404	404	324	–	9 785	27	10 604
	c	8	8	1	46	46	48	–	477	6	586
	d	4	4	1	22	22	22	–	283	3	335
Kreisfreie Städte											
Botrop	a	–	–	–	19	19	27	–	595	–	641
	b	–	–	–	7	7	9	–	302	–	318
	c	–	–	–	2	2	–	–	14	–	16
	d	–	–	–	1	1	–	–	6	–	7
Gelsenkirchen	a	5	4	2	47	47	52	–	995	5	1 106
	b	1	1	–	25	25	29	–	541	2	598
	c	–	–	–	9	9	9	–	72	–	90
	d	–	–	–	4	4	6	–	37	–	47
Münster	a	20	20	3	95	95	87	–	2 304	2	2 511
	b	12	12	1	51	51	39	–	1 331	1	1 435
	c	–	–	–	8	8	3	–	48	–	59
	d	–	–	–	6	6	2	–	25	–	33

Noch: 3. Schulabgänger/-innen im Abgangsjahr 2013

Verwaltungsbezirk		Schulabgänger/-innen									insgesamt
		mit Hauptschulabschluss nach Jahrgang 09		mit Hauptschulabschluss nach Jahrgang 10	mit mittlerem Schulabschluss (Fachoberschulreife)		mit Fachhochschulreife (schulischer Teil)	mit Fachhochschulreife	mit Hochschulreife	ohne Hauptschulabschluss	
		zusammen	darunter mit Qualifikation		zusammen	darunter mit Qualifikation					
Kreise											
Borken	a	29	28	1	67	67	90	–	2 360	8	2 555
	b	13	12	–	37	37	42	–	1 286	4	1 382
	c	–	–	–	5	5	8	–	34	–	47
	d	–	–	–	2	2	5	–	22	–	29
Coesfeld	a	36	36	6	66	66	34	–	1 382	3	1 527
	b	13	13	3	40	40	17	–	770	–	843
	c	–	–	–	–	–	1	–	10	–	11
	d	–	–	–	–	–	–	–	3	–	3
Recklinghausen	a	31	31	4	98	98	174	–	3 286	1	3 594
	b	10	10	1	40	40	77	–	1 827	–	1 955
	c	3	3	1	2	2	8	–	77	–	91
	d	–	–	–	1	1	4	–	47	–	52
Steinfurt	a	24	23	3	102	102	103	–	2 837	2	3 071
	b	11	11	2	49	49	44	–	1 551	–	1 657
	c	2	2	–	–	–	4	–	26	–	32
	d	1	1	–	–	–	2	–	17	–	20
Warendorf	a	32	30	4	119	116	74	–	1 839	4	2 072
	b	16	14	3	56	54	45	–	1 042	1	1 163
	c	3	2	–	12	12	7	–	49	–	71
	d	2	1	–	5	5	7	–	27	–	41
Regierungsbezirk Münster	a	177	172	23	613	610	641	–	15 598	25	17 077
	b	76	73	10	305	303	302	–	8 650	8	9 351
	c	8	7	1	38	38	40	–	330	–	417
	d	3	2	–	19	19	26	–	184	–	232
davon kreisfreie Städte	a	25	24	5	161	161	166	–	3 894	7	4 258
	b	13	13	1	83	83	77	–	2 174	3	2 351
	c	–	–	–	19	19	12	–	134	–	165
	d	–	–	–	11	11	8	–	68	–	87
Kreise	a	152	148	18	452	449	475	–	11 704	18	12 819
	b	63	60	9	222	220	225	–	6 476	5	7 000
	c	8	7	1	19	19	28	–	196	–	252
	d	3	2	–	8	8	18	–	116	–	145
Kreisfreie Stadt Bielefeld	a	22	19	1	68	68	92	–	1 905	4	2 092
	b	10	9	1	40	40	46	–	1 020	3	1 120
	c	2	2	1	6	6	11	–	68	–	88
	d	1	1	1	6	6	6	–	44	–	58
Kreise Gütersloh	a	23	21	3	122	122	96	–	2 301	11	2 556
	b	7	7	1	65	65	52	–	1 272	3	1 400
	c	1	–	–	3	3	6	–	50	1	61
	d	–	–	–	2	2	4	–	30	–	36
Herford	a	10	10	2	79	79	63	–	1 612	10	1 776
	b	6	6	1	39	39	26	–	885	7	964
	c	–	–	–	2	2	5	–	39	–	46
	d	–	–	–	1	1	2	–	24	–	27
Höxter	a	21	18	–	43	43	49	–	1 377	3	1 493
	b	15	12	–	21	21	23	–	804	1	864
	c	–	–	–	1	1	1	–	9	1	12
	d	–	–	–	–	–	1	–	5	–	6
Noch: Kreise Lippe	a	35	35	3	80	80	98	–	1 976	8	2 200
	b	28	28	2	39	39	56	–	1 112	4	1 241
	c	2	2	–	2	2	5	–	38	–	47
	d	2	2	–	–	–	4	–	22	–	28

Noch: 3. Schulabgänger/-innen im Abgangsjahr 2013

Verwaltungsbezirk a = Zusammen b = weiblich c = Ausländer/-innen zusammen d = Ausländerinnen	Schulabgänger/-innen										
	mit Hauptschulabschluss nach Jahrgang 09		mit Haupt- schulab- schluss nach Jahr- gang 10	mit mittlerem Schulab- schluss (Fachoberschulreife)		mit Fachhoch- schulreife (schulischer Teil)	mit Fachhoch- schul- reife	mit Hoch- schul- reife	ohne Haupt- schul- abschluss	ins- gesamt	
	zusammen	darunter mit Qualifikation		zusammen	darunter mit Qualifikation						
Noch: Kreise											
Minden-Lübbecke	a	13	13	1	97	97	77	–	2 122	9	2 319
	b	6	6	–	47	47	40	–	1 222	4	1 319
	c	–	–	–	4	4	1	–	43	–	48
	d	–	–	–	2	2	1	–	23	–	26
Paderborn	a	9	8	3	83	83	83	–	1 708	5	1 891
	b	4	3	2	44	44	43	–	1 005	1	1 099
	c	–	–	–	5	5	3	–	18	–	26
	d	–	–	–	1	1	2	–	11	–	14
Regierungsbezirk Detmold	a	133	124	13	572	572	558	–	13 001	50	14 327
	b	76	71	7	295	295	286	–	7 320	23	8 007
	c	5	4	1	23	23	32	–	265	2	328
	d	3	3	1	12	12	20	–	159	–	195
davon											
kreisfreie Stadt	a	22	19	1	68	68	92	–	1 905	4	2 092
	b	10	9	1	40	40	46	–	1 020	3	1 120
	c	2	2	1	6	6	11	–	68	–	88
	d	1	1	1	6	6	6	–	44	–	58
Kreise	a	111	105	12	504	504	466	–	11 096	46	12 235
	b	66	62	6	255	255	240	–	6 300	20	6 887
	c	3	2	–	17	17	21	–	197	2	240
	d	2	2	–	6	6	14	–	115	–	137
Kreisfreie Städte											
Bochum	a	18	16	2	85	85	100	–	1 738	10	1 953
	b	12	10	1	48	48	52	–	896	6	1 015
	c	3	3	–	11	11	12	–	59	1	86
	d	3	3	–	6	6	7	–	34	1	51
Dortmund	a	31	29	5	96	96	162	–	2 514	17	2 825
	b	18	18	3	46	46	82	–	1 438	11	1 598
	c	2	1	–	12	12	28	–	209	2	253
	d	1	1	–	5	5	13	–	116	2	137
Hagen	a	2	1	1	22	22	59	–	1 021	1	1 106
	b	1	–	1	9	9	26	–	591	–	628
	c	–	–	–	3	3	6	–	59	–	68
	d	–	–	–	2	2	3	–	37	–	42
Hamm	a	18	14	1	76	76	51	–	879	2	1 027
	b	6	6	–	38	38	28	–	470	–	542
	c	1	1	–	2	2	2	–	33	–	38
	d	1	1	–	1	1	1	–	15	–	18
Herne	a	13	13	3	23	23	33	–	712	1	785
	b	5	5	1	8	8	13	–	388	1	416
	c	–	–	1	2	2	2	–	38	–	43
	d	–	–	–	–	–	1	–	19	–	20
Kreise											
Ennepe-Ruhr-Kreis	a	5	4	–	58	58	98	–	1 746	14	1 921
	b	2	2	–	24	24	41	–	973	4	1 044
	c	–	–	–	7	7	7	–	42	1	57
	d	–	–	–	3	3	4	–	29	–	36
Hochsauerlandkreis	a	35	35	1	52	52	48	–	1 786	3	1 925
	b	20	20	1	26	26	25	–	991	1	1 064
	c	1	1	–	4	4	5	–	38	–	48
	d	1	1	–	1	1	4	–	19	–	25

Noch: 3. Schulabgänger/-innen im Abgangsjahr 2013

Verwaltungsbezirk		Schulabgänger/-innen									
		mit Hauptschulabschluss nach Jahrgang 09		mit Haupt- schulab- schluss nach Jahr- gang 10	mit mittlerem Schulab- schluss (Fachoberschulreife)		mit Fachhoch- schulreife (schulischer Teil)	mit Fachhoch- schul- reife	mit Hoch- schul- reife	ohne Haupt- schul- abschluss	ins- gesamt
		zusammen	darunter mit Qualifikation		zusammen	darunter mit Qualifikation					
Noch: Kreise											
Märkischer Kreis	a	14	14	–	74	74	72	–	2 245	6	2 411
	b	6	6	–	38	38	36	–	1 314	1	1 395
	c	–	–	–	7	7	5	–	86	–	98
	d	–	–	–	3	3	3	–	54	–	60
Olpe	a	2	2	–	27	27	26	–	1 012	3	1 070
	b	2	2	–	14	14	13	–	568	1	598
	c	–	–	–	2	2	–	–	16	–	18
	d	–	–	–	2	2	–	–	9	–	11
Siegen-Wittgenstein	a	8	7	2	100	100	92	–	1 887	5	2 094
	b	2	2	1	53	53	41	–	1 016	1	1 114
	c	1	1	1	5	5	2	–	44	–	53
	d	–	–	–	1	1	–	–	26	–	27
Soest	a	24	22	3	112	112	57	–	2 170	9	2 375
	b	12	12	1	57	57	30	–	1 254	3	1 357
	c	2	1	–	–	–	1	–	66	4	73
	d	–	–	–	–	–	–	–	42	1	43
Unna	a	23	22	16	113	113	86	–	2 389	3	2 630
	b	13	13	8	47	47	39	–	1 339	1	1 447
	c	–	–	2	8	8	4	–	55	–	69
	d	–	–	–	3	3	3	–	32	–	38
Regierungsbezirk Arnsberg	a	193	179	34	838	838	884	–	20 099	74	22 122
	b	99	96	17	408	408	426	–	11 238	30	12 218
	c	10	8	4	63	63	74	–	745	8	904
	d	6	6	–	27	27	39	–	432	4	508
davon											
kreisfreie Städte	a	82	73	12	302	302	405	–	6 864	31	7 696
	b	42	39	6	149	149	201	–	3 783	18	4 199
	c	6	5	1	30	30	50	–	398	3	488
	d	5	5	–	14	14	25	–	221	3	268
Kreise	a	111	106	22	536	536	479	–	13 235	43	14 426
	b	57	57	11	259	259	225	–	7 455	12	8 019
	c	4	3	3	33	33	24	–	347	5	416
	d	1	1	–	13	13	14	–	211	1	240
Nordrhein-Westfalen	a	1 054	994	180	4 419	4 416	4 485	–	102 620	403	113 161
	b	514	489	75	2 217	2 215	2 148	–	56 938	170	62 062
	c	54	48	16	308	308	403	–	3 670	59	4 510
	d	27	24	3	148	148	213	–	2 100	29	2 520
davon											
kreisfreie Städte	a	366	339	64	1 597	1 597	1 826	–	37 311	185	41 349
	b	187	175	27	791	791	882	–	20 626	89	22 602
	c	27	24	8	170	170	246	–	2 116	40	2 607
	d	16	14	1	89	89	128	–	1 184	22	1 440
Kreise	a	688	655	116	2 822	2 819	2 659	–	65 309	218	71 812
	b	327	314	48	1 426	1 424	1 266	–	36 312	81	39 460
	c	27	24	8	138	138	157	–	1 554	19	1 903
	d	11	10	2	59	59	85	–	916	7	1 080

4. Lehrergrunddaten 2013/14

Verwaltungsbezirk	Lehrer/-innen													
	ins-gesamt	in % aller Lehrer/-innen	weiblich			ausländisch			darunter					
			Anzahl	in % aller Lehrerinnen	in % von Spalte 1	Anzahl	in % aller Lehrer/-innen	in % von Spalte 1	hauptamtlich/TV-L			vollzeitbeschäftigt		
									Anzahl	in % aller Lehrer/-innen	in % von Spalte 1	Anzahl	in % aller Lehrer/-innen	in % von Spalte 1
1	2	3	4	5	6	7	8	9	10	11	12	13	14	
Kreisfreie Städte														
Düsseldorf	1 508	3,3	886	3,4	58,8	12	6,5	0,8	1 341	3,3	88,9	888	3,3	58,9
Duisburg	953	2,1	542	2,1	56,9	6	3,2	0,6	839	2,1	88,0	556	2,1	58,3
Essen	1 494	3,3	910	3,5	60,9	10	5,4	0,7	1 309	3,2	87,6	917	3,4	61,4
Krefeld	590	1,3	373	1,4	63,2	4	2,2	0,7	531	1,3	90,0	340	1,3	57,6
Mönchengladbach	604	1,3	346	1,3	57,3	2	1,1	0,3	534	1,3	88,4	398	1,5	65,9
Mülheim an der Ruhr	367	0,8	214	0,8	58,3	1	0,5	0,3	339	0,8	92,4	228	0,8	62,1
Oberhausen	387	0,8	218	0,8	56,3	1	0,5	0,3	348	0,9	89,9	230	0,9	59,4
Remscheid	272	0,6	153	0,6	56,3	1	0,5	0,4	237	0,6	87,1	153	0,6	56,3
Solingen	322	0,7	198	0,8	61,5	1	0,5	0,3	286	0,7	88,8	164	0,6	50,9
Wuppertal	730	1,6	409	1,6	56,0	7	3,8	1,0	667	1,6	91,4	434	1,6	59,5
Kreise														
Kleve	670	1,5	356	1,4	53,1	–	–	–	615	1,5	91,8	434	1,6	64,8
Mettmann	1 224	2,7	737	2,8	60,2	6	3,2	0,5	1 092	2,7	89,2	654	2,4	53,4
Rhein-Kreis Neuss	1 343	2,9	792	3,0	59,0	4	2,2	0,3	1 209	3,0	90,0	772	2,9	57,5
Viersen	880	1,9	476	1,8	54,1	2	1,1	0,2	793	1,9	90,1	529	2,0	60,1
Wesel	1 077	2,4	602	2,3	55,9	6	3,2	0,6	976	2,4	90,6	700	2,6	65,0
Regierungsbezirk Düsseldorf	12 421	27,2	7 212	27,4	58,1	63	33,9	0,5	11 116	27,2	89,5	7 397	27,4	59,6
davon														
kreisfreie Städte	7 227	15,8	4 249	16,1	58,8	45	24,2	0,6	6 431	15,7	89,0	4 308	16,0	59,6
Kreise	5 194	11,4	2 963	11,3	57,0	18	9,7	0,3	4 685	11,4	90,2	3 089	11,5	59,5
Kreisfreie Städte														
Bonn	1 342	2,9	777	3,0	57,9	5	2,7	0,4	1 189	2,9	88,6	733	2,7	54,6
Köln	2 619	5,7	1 556	5,9	59,4	12	6,5	0,5	2 297	5,6	87,7	1 387	5,1	53,0
Leverkusen	549	1,2	332	1,3	60,5	4	2,2	0,7	484	1,2	88,2	316	1,2	57,6
Kreise														
Städteregion Aachen	1 587	3,5	972	3,7	61,2	1	0,5	0,1	1 373	3,4	86,5	844	3,1	53,2
darunter Stadt Aachen	844	1,8	515	2,0	61,0	1	0,5	0,1	725	1,8	85,9	438	1,6	51,9
Düren	649	1,4	370	1,4	57,0	2	1,1	0,3	594	1,5	91,5	392	1,5	60,4
Rhein-Erft-Kreis	1 285	2,8	784	3,0	61,0	7	3,8	0,5	1 188	2,9	92,5	722	2,7	56,2
Euskirchen	561	1,2	323	1,2	57,6	6	3,2	1,1	520	1,3	92,7	371	1,4	66,1
Heinsberg	609	1,3	345	1,3	56,7	4	2,2	0,7	562	1,4	92,3	388	1,4	63,7
Oberbergischer Kreis	698	1,5	381	1,4	54,6	4	2,2	0,6	635	1,6	91,0	446	1,7	63,9
Rheinisch-Bergischer Kreis	865	1,9	527	2,0	60,9	1	0,5	0,1	782	1,9	90,4	451	1,7	52,1
Rhein-Sieg-Kreis	1 740	3,8	1 030	3,9	59,2	6	3,2	0,3	1 580	3,9	90,8	1 002	3,7	57,6
Regierungsbezirk Köln	12 504	27,4	7 397	28,1	59,2	52	28,0	0,4	11 204	27,4	89,6	7 052	26,2	56,4
davon														
kreisfreie Städte	4 510	9,9	2 665	10,1	59,1	21	11,3	0,5	3 970	9,7	88,0	2 436	9,0	54,0
Kreise	7 994	17,5	4 732	18,0	59,2	31	16,7	0,4	7 234	17,7	90,5	4 616	17,1	57,7
Kreisfreie Städte														
Bottrop	237	0,5	130	0,5	54,9	–	–	–	218	0,5	92,0	151	0,6	63,7
Gelsenkirchen	435	1,0	247	0,9	56,8	3	1,6	0,7	382	0,9	87,8	282	1,0	64,8
Münster	1 099	2,4	673	2,6	61,2	2	1,1	0,2	962	2,4	87,5	557	2,1	50,7

1) beurlaubte, langfristig erkrankte und freigestellte Lehrer/-innen

Noch: 4. Lehrergrunddaten 2013/14

Verwaltungsbezirk	Lehrer/-innen													
	ins- gesamt	in % aller Lehrer/ -innen	weiblich			ausländisch			darunter					
			Anzahl	in % aller Lehre- rinnen	in % von Spalte 1	Anzahl	in % aller Lehrer/ -innen	in % von Spalte 1	hauptamtlich/TV-L			vollzeitbeschäftigt		
									Anzahl	in % aller Lehrer/ -innen	in % von Spalte 1	Anzahl	in % aller Lehrer/ -innen	in % von Spalte 1
1	2	3	4	5	6	7	8	9	10	11	12	13	14	
Kreise														
Borken	938	2,1	499	1,9	53,2	6	3,2	0,6	854	2,1	91,0	589	2,2	62,8
Coesfeld	585	1,3	342	1,3	58,5	1	0,5	0,2	518	1,3	88,5	341	1,3	58,3
Recklinghausen	1 426	3,1	835	3,2	58,6	7	3,8	0,5	1 257	3,1	88,1	846	3,1	59,3
Steinfurt	1 194	2,6	678	2,6	56,8	3	1,6	0,3	1 065	2,6	89,2	682	2,5	57,1
Warendorf	757	1,7	418	1,6	55,2	2	1,1	0,3	684	1,7	90,4	454	1,7	60,0
Regierungsbezirk Münster	6 671	14,6	3 822	14,5	57,3	24	12,9	0,4	5 940	14,5	89,0	3 902	14,5	58,5
davon														
kreisfreie Städte	1 771	3,9	1 050	4,0	59,3	5	2,7	0,3	1 562	3,8	88,2	990	3,7	55,9
Kreise	4 900	10,7	2 772	10,5	56,6	19	10,2	0,4	4 378	10,7	89,3	2 912	10,8	59,4
Kreisfreie Stadt														
Bielefeld	860	1,9	515	2,0	59,9	5	2,7	0,6	763	1,9	88,7	466	1,7	54,2
Kreise														
Gütersloh	986	2,2	561	2,1	56,9	2	1,1	0,2	907	2,2	92,0	606	2,2	61,5
Herford	672	1,5	394	1,5	58,6	1	0,5	0,1	607	1,5	90,3	394	1,5	58,6
Höxter	545	1,2	281	1,1	51,6	1	0,5	0,2	483	1,2	88,6	347	1,3	63,7
Lippe	844	1,8	488	1,9	57,8	6	3,2	0,7	776	1,9	91,9	481	1,8	57,0
Minden-Lübbecke	842	1,8	451	1,7	53,6	2	1,1	0,2	765	1,9	90,9	495	1,8	58,8
Paderborn	749	1,6	473	1,8	63,2	–	–	–	674	1,6	90,0	397	1,5	53,0
Regierungsbezirk Detmold	5 498	12,0	3 163	12,0	57,5	17	9,1	0,3	4 975	12,2	90,5	3 186	11,8	57,9
davon														
kreisfreie Stadt	860	1,9	515	2,0	59,9	5	2,7	0,6	763	1,9	88,7	466	1,7	54,2
Kreise	4 638	10,2	2 648	10,1	57,1	12	6,5	0,3	4 212	10,3	90,8	2 720	10,1	58,6
Kreisfreie Städte														
Bochum	802	1,8	473	1,8	59,0	3	1,6	0,4	703	1,7	87,7	500	1,9	62,3
Dortmund	1 237	2,7	700	2,7	56,6	8	4,3	0,6	1 098	2,7	88,8	784	2,9	63,4
Hagen	454	1,0	251	1,0	55,3	1	0,5	0,2	415	1,0	91,4	278	1,0	61,2
Hamm	425	0,9	236	0,9	55,5	–	–	–	382	0,9	89,9	273	1,0	64,2
Herne	321	0,7	177	0,7	55,1	–	–	–	280	0,7	87,2	198	0,7	61,7
Kreise														
Ennepe-Ruhr-Kreis	724	1,6	443	1,7	61,2	1	0,5	0,1	658	1,6	90,9	432	1,6	59,7
Hochsauerlandkreis	677	1,5	353	1,3	52,1	2	1,1	0,3	599	1,5	88,5	414	1,5	61,2
Märkischer Kreis	940	2,1	509	1,9	54,1	4	2,2	0,4	852	2,1	90,6	612	2,3	65,1
Olpe	390	0,9	204	0,8	52,3	2	1,1	0,5	358	0,9	91,8	281	1,0	72,1
Siegen-Wittgenstein	751	1,6	377	1,4	50,2	2	1,1	0,3	659	1,6	87,7	467	1,7	62,2
Soest	886	1,9	475	1,8	53,6	3	1,6	0,3	800	2,0	90,3	542	2,0	61,2
Unna	981	2,1	534	2,0	54,4	4	2,2	0,4	879	2,1	89,6	642	2,4	65,4
Regierungsbezirk Arnsberg	8 588	18,8	4 732	18,0	55,1	30	16,1	0,3	7 683	18,8	89,5	5 423	20,1	63,1
davon														
kreisfreie Städte	3 239	7,1	1 837	7,0	56,7	12	6,5	0,4	2 878	7,0	88,9	2 033	7,5	62,8
Kreise	5 349	11,7	2 895	11,0	54,1	18	9,7	0,3	4 805	11,7	89,8	3 390	12,6	63,4
Nordrhein-Westfalen	45 682	100	26 326	100	57,6	186	100	0,4	40 918	100	89,6	26 960	100	59,0
davon														
kreisfreie Städte	17 607	38,5	10 316	39,2	58,6	88	47,3	0,5	15 604	38,1	88,6	10 233	38,0	58,1
Kreise	28 075	61,5	16 010	60,8	57,0	98	52,7	0,3	25 314	61,9	90,2	16 727	62,0	59,6
darunter langfristig abwesende Lehrer/-innen ¹⁾	1 136	2,5	950	3,6	83,6	3	1,6	0,3	1 118	2,7	98,4	673	2,5	59,2

Anmerkung Seite 125

5. Erteilte wöchentliche Unterrichtsstunden 2013/14

Verwaltungsbezirk	Erteilte wöchentliche Unterrichtsstunden													je 100 Schüler/-innen
	der Lehrer/-innen									darunter Mehrarbeit				
	insgesamt	in % aller Stunden	weiblich		davon									
			Anzahl	in % von Sp. 1	hauptamtlich/TV-L		na/nb/Nicht-TV-L			Anzahl	in % von Sp. 1	je Lehrer/-in mit Mehrarbeit		
1	2	3	4	5	6	7	8	9	10	11	12	13		14
Kreisfreie Städte														
Düsseldorf	26 065,1	3,3	14 463,9	55,5	25 135,3	96,4	18,7	929,8	3,6	5,6	49,5	0,2	2,4	142,3
Duisburg	16 259,1	2,1	8 960,5	55,1	15 312,9	94,2	18,3	946,3	5,8	8,3	38,0	0,2	1,8	143,9
Essen	25 456,9	3,2	14 758,0	58,0	23 932,4	94,0	18,3	1 524,5	6,0	8,2	21,0	0,1	2,6	147,5
Krefeld	9 755,3	1,2	5 829,4	59,8	9 688,8	99,3	18,2	66,5	0,7	1,1	14,0	0,1	1,6	140,9
Mönchengladbach	10 738,4	1,4	5 758,6	53,6	10 151,9	94,5	19,0	586,5	5,5	8,4	9,0	0,1	1,5	146,9
Mülheim an der Ruhr	6 252,1	0,8	3 430,0	54,9	6 121,1	97,9	18,1	131,0	2,1	4,7	20,0	0,3	1,3	136,7
Oberhausen	6 787,8	0,9	3 666,5	54,0	6 692,7	98,6	19,2	95,1	1,4	2,4	–	–	–	138,5
Remscheid	4 455,1	0,6	2 464,8	55,3	4 163,9	93,5	17,6	291,3	6,5	8,3	1,0	0	1,0	144,5
Solingen	5 459,7	0,7	3 185,0	58,3	5 193,0	95,1	18,2	266,7	4,9	7,4	–	–	–	143,0
Wuppertal	12 691,1	1,6	6 942,7	54,7	12 131,6	95,6	18,2	559,5	4,4	8,9	8,5	0,1	1,7	139,9
Kreise														
Kleve	11 778,1	1,5	6 004,4	51,0	11 362,4	96,5	18,5	415,7	3,5	7,6	27,0	0,2	1,6	144,7
Mettmann	20 490,3	2,6	11 699,5	57,1	19 941,7	97,3	18,3	548,6	2,7	4,2	8,0	0	1,1	142,2
Rhein-Kreis Neuss	23 279,5	3,0	13 207,3	56,7	22 233,1	95,5	18,4	1 046,4	4,5	7,8	122,5	0,5	1,6	138,7
Viersen	15 107,8	1,9	7 991,0	52,9	14 675,6	97,1	18,5	432,2	2,9	5,0	60,0	0,4	2,4	144,5
Wesel	19 250,8	2,5	10 490,6	54,5	18 644,8	96,9	19,1	606,0	3,1	6,0	60,5	0,3	2,1	146,5
Regierungsbezirk Düsseldorf	213 827,1	27,2	118 852,1	55,6	205 381,2	96,1	18,5	8 445,9	3,9	6,5	439,0	0,2	1,8	143,1
davon														
kreisfreie Städte	123 920,6	15,8	69 459,3	56,1	118 523,5	95,6	18,4	5 397,1	4,4	6,8	161,0	0,1	1,9	143,2
Kreise	89 906,5	11,4	49 392,7	54,9	86 857,6	96,6	18,5	3 048,8	3,4	6,0	278,0	0,3	1,8	142,9
Kreisfreie Städte														
Bonn	22 811,0	2,9	12 379,0	54,3	21 535,0	94,4	18,1	1 276,0	5,6	8,3	51,5	0,2	1,9	145,1
Köln	43 921,8	5,6	24 532,7	55,9	41 185,7	93,8	17,9	2 736,1	6,2	8,5	23,5	0,1	1,8	146,6
Leverkusen	8 894,0	1,1	5 201,0	58,5	8 400,0	94,4	17,4	494,0	5,6	7,6	9,5	0,1	9,5	145,5
Kreise														
Städteregion Aachen	25 900,3	3,3	14 944,1	57,7	24 174,5	93,3	17,6	1 725,9	6,7	8,1	44,0	0,2	1,9	144,3
darunter Stadt Aachen	13 595,6	1,7	7 841,7	57,7	12 587,7	92,6	17,4	1 007,9	7,4	8,5	26,0	0,2	1,9	144,9
Düren	11 350,2	1,4	6 110,6	53,8	11 136,5	98,1	18,7	213,8	1,9	3,9	40,5	0,4	2,3	139,8
Rhein-Erft-Kreis	22 592,0	2,9	13 287,0	58,8	22 002,0	97,4	18,5	590,0	2,6	6,1	39,0	0,2	2,3	141,2
Euskirchen	10 250,0	1,3	5 585,0	54,5	10 096,0	98,5	19,4	154,0	1,5	3,8	48,0	0,5	2,7	142,2
Heinsberg	10 879,0	1,4	5 762,0	53,0	10 746,0	98,8	19,1	133,0	1,2	2,8	80,5	0,7	1,6	143,3
Oberbergischer Kreis	12 585,8	1,6	6 565,1	52,2	12 521,8	99,5	19,7	64,0	0,5	1,0	11,5	0,1	1,9	144,1
Rheinisch-Bergischer Kreis	14 309,0	1,8	8 259,0	57,7	13 961,0	97,6	17,9	348,0	2,4	4,2	20,5	0,1	2,1	140,6
Rhein-Sieg-Kreis	29 967,2	3,8	16 693,7	55,7	28 658,1	95,6	18,1	1 309,1	4,4	8,2	101,5	0,3	1,1	146,9
Regierungsbezirk Köln	213 460,4	27,2	119 319,2	55,9	204 416,6	95,8	18,2	9 043,9	4,2	7,0	470,0	0,2	1,7	144,3
davon														
kreisfreie Städte	75 626,8	9,6	42 112,7	55,7	71 120,7	94,0	17,9	4 506,1	6,0	8,3	84,5	0,1	2,1	146,0
Kreise	137 833,6	17,6	77 206,5	56,0	133 295,9	96,7	18,4	4 537,8	3,3	6,0	385,5	0,3	1,7	143,3
Kreisfreie Städte														
Bochum	4 234,7	0,5	2 217,2	52,4	4 067,3	96,0	18,7	167,4	4,0	8,8	–	–	–	139,3
Gelsenkirchen	7 507,0	1,0	4 114,0	54,8	7 032,0	93,7	18,4	475,0	6,3	9,0	2,0	0	1,0	146,3
Münster	17 684,3	2,3	10 093,8	57,1	17 381,6	98,3	18,1	302,7	1,7	2,2	29,0	0,2	1,9	141,0

Noch: 5. Erteilte wöchentliche Unterrichtsstunden 2013/14

Verwaltungsbezirk	Erteilte wöchentliche Unterrichtsstunden													je 100 Schüler/-innen
	der Lehrer/-innen										darunter Mehrarbeit			
	insgesamt	in % aller Stunden	weiblich		davon						Anzahl	in % von Sp. 1	je Lehrer/-in mit Mehrarbeit	
			Anzahl	in % von Sp. 1	hauptamtlich/TV-L			na/nb/Nicht-TV-L						
1	2	3	4	5	6	7	8	9	10	11	12	13	14	
Kreise														
Borken	16 675,5	2,1	8 308,3	49,8	15 953,9	95,7	18,7	721,6	4,3	8,6	94,5	0,6	1,8	143,9
Coesfeld	9 999,1	1,3	5 614,7	56,2	9 473,8	94,7	18,3	525,4	5,3	7,8	1,0	0	1,0	144,6
Recklinghausen	24 522,0	3,1	13 895,0	56,7	23 038,0	93,9	18,3	1 484,0	6,1	8,8	50,5	0,2	1,4	142,9
Steinfurt	20 445,8	2,6	10 894,2	53,3	19 390,1	94,8	18,2	1 055,8	5,2	8,2	6,0	0	1,5	141,9
Warendorf	13 081,0	1,7	6 809,0	52,1	12 938,0	98,9	18,9	143,0	1,1	2,0	21,0	0,2	1,9	142,6
Regierungsbezirk Münster	114 149,4	14,5	61 946,2	54,3	109 274,7	95,7	18,4	4 874,7	4,3	6,7	204,0	0,2	1,7	142,7
davon														
kreisfreie Städte	29 425,9	3,7	16 425,0	55,8	28 480,9	96,8	18,2	945,0	3,2	4,5	31,0	0,1	1,8	142,0
Kreise	84 723,5	10,8	45 521,2	53,7	80 793,8	95,4	18,5	3 929,7	4,6	7,5	173,0	0,2	1,6	143,0
Kreisfreie Stadt														
Bielefeld	14 746,4	1,9	8 475,0	57,5	14 269,4	96,8	18,7	477,0	3,2	4,9	81,0	0,5	2,3	147,6
Kreise														
Gütersloh	17 038,0	2,2	9 028,0	53,0	16 451,0	96,6	18,1	587,0	3,4	7,4	22,0	0,1	1,8	144,6
Herford	11 477,0	1,5	6 414,0	55,9	10 924,0	95,2	18,0	553,0	4,8	8,5	–	–	–	148,4
Höxter	9 530,3	1,2	4 903,5	51,5	9 141,3	95,9	18,9	389,1	4,1	6,3	–	–	–	145,9
Lippe	14 256,0	1,8	7 886,0	55,3	13 920,0	97,6	17,9	336,0	2,4	4,9	21,5	0,2	2,0	143,1
Minden-Lübbecke	14 400,0	1,8	7 239,0	50,3	13 745,0	95,5	18,0	655,0	4,5	8,5	2,0	0	1,0	146,1
Paderborn	12 691,6	1,6	7 714,3	60,8	12 025,6	94,8	17,8	666,0	5,2	8,9	–	–	–	143,2
Regierungsbezirk Detmold	94 139,3	12,0	51 659,8	54,9	90 476,3	96,1	18,2	3 663,1	3,9	7,0	126,5	0,1	2,1	145,4
davon														
kreisfreie Stadt	14 746,4	1,9	8 475,0	57,5	14 269,4	96,8	18,7	477,0	3,2	4,9	81,0	0,5	2,3	147,6
Kreise	79 392,9	10,1	43 184,8	54,4	76 206,8	96,0	18,1	3 186,1	4,0	7,5	45,5	0,1	1,8	145,1
Kreisfreie Städte														
Bochum	13 388,0	1,7	7 621,0	56,9	13 215,0	98,7	18,8	173,0	1,3	1,7	19,0	0,1	3,8	139,5
Dortmund	21 076,8	2,7	11 516,8	54,6	19 922,4	94,5	18,1	1 154,4	5,5	8,3	22,0	0,1	3,1	143,4
Hagen	7 811,3	1,0	4 053,5	51,9	7 503,2	96,1	18,1	308,1	3,9	7,9	12,0	0,2	4,0	143,1
Hamm	7 199,0	0,9	3 739,0	51,9	6 852,0	95,2	17,9	347,0	4,8	8,1	6,0	0,1	3,0	149,5
Herne	5 501,0	0,7	2 932,0	53,3	5 437,0	98,8	19,4	64,0	1,2	1,6	2,0	0	2,0	138,1
Kreise														
Ennepe-Ruhr-Kreis	12 596,0	1,6	7 457,0	59,2	12 263,0	97,4	18,6	333,0	2,6	5,0	14,5	0,1	1,8	135,8
Hochsauerlandkreis	11 764,2	1,5	5 799,8	49,3	11 100,2	94,4	18,5	664,0	5,6	8,5	31,5	0,3	1,8	140,4
Märkischer Kreis	17 113,6	2,2	8 765,0	51,2	16 384,9	95,7	19,2	728,7	4,3	8,3	9,5	0,1	2,4	145,2
Olpe	7 292,9	0,9	3 672,6	50,4	7 184,9	98,5	20,1	108,0	1,5	3,4	45,5	0,6	1,7	141,5
Siegen-Wittgenstein	12 695,8	1,6	6 233,1	49,1	12 591,4	99,2	19,1	104,4	0,8	1,1	18,0	0,1	2,6	143,7
Soest	15 789,0	2,0	7 987,7	50,6	15 067,1	95,4	18,8	722,0	4,6	8,4	24,5	0,2	1,5	142,3
Unna	17 454,0	2,2	9 153,0	52,4	16 553,0	94,8	18,8	901,0	5,2	8,8	20,5	0,1	1,9	144,1
Regierungsbezirk Arnsberg	149 681,5	19,1	78 930,5	52,7	144 074,0	96,3	18,8	5 607,5	3,7	6,2	225,0	0,2	2,1	142,3
davon														
kreisfreie Städte	54 976,1	7,0	29 862,3	54,3	52 929,6	96,3	18,4	2 046,5	3,7	5,7	61,0	0,1	3,4	142,6
Kreise	94 705,4	12,1	49 068,2	51,8	91 144,4	96,2	19,0	3 561,0	3,8	6,5	164,0	0,2	1,8	142,1
Nordrhein-Westfalen	785 257,7	100	430 707,7	54,8	753 622,6	96,0	18,4	31 635,1	4,0	6,6	1 464,5	0,2	1,8	143,5
davon														
kreisfreie Städte	298 695,9	38,0	166 334,3	55,7	285 324,1	95,5	18,3	13 371,7	4,5	6,7	418,5	0,1	2,1	143,9
Kreise	486 561,9	62,0	264 373,3	54,3	468 298,5	96,2	18,5	18 263,4	3,8	6,6	1 046,0	0,2	1,7	143,2

Gesamtschulen

1. Schuleckdaten 2013/14

Verwaltungsbezirk	Schulen	Klassen	Schüler/-innen									je Lehrer/ -in ²⁾
			ins- gesamt	weiblich		ausländisch			Aussiedler/-innen		je Klasse ¹⁾	
				Anzahl	in % von Spalte 3	zu- sammen	in % von Spalte 3	weiblich	Anzahl	in % von Spalte 3		
1	2	3	4	5	6	7	8	9	10	11	12	
Kreisfreie Städte												
Düsseldorf	6	172	5 393	2 697	50,0	1 414	26,2	731	16	0,3	25,7	10,2
Duisburg	13	412	13 895	6 892	49,6	3 205	23,1	1 630	30	0,2	27,0	12,0
Essen	8	262	9 083	4 493	49,5	1 530	16,8	785	118	1,3	27,3	11,7
Krefeld	5	127	4 479	2 330	52,0	442	9,9	227	107	2,4	27,9	12,1
Mönchengladbach	6	143	5 457	2 857	52,4	493	9,0	275	63	1,2	28,6	12,0
Mülheim an der Ruhr	3	94	3 632	1 811	49,9	397	10,9	191	12	0,3	28,5	12,7
Oberhausen	4	146	5 113	2 508	49,1	884	17,3	448	37	0,7	27,8	11,9
Remscheid	2	72	2 589	1 335	51,6	385	14,9	200	63	2,4	28,5	12,0
Solingen	3	108	4 099	2 099	51,2	482	11,8	264	60	1,5	28,9	11,7
Wuppertal	6	172	6 336	3 358	53,0	873	13,8	480	118	1,9	28,5	11,4
Kreise												
Kleve	2	42	1 490	779	52,3	48	3,2	30	4	0,3	28,9	13,4
Mettmann	7	180	6 352	3 147	49,5	725	11,4	395	157	2,5	28,2	11,5
Rhein-Kreis Neuss	8	160	5 728	2 931	51,2	427	7,5	230	108	1,9	28,4	11,8
Viersen	5	124	4 457	2 378	53,4	193	4,3	103	11	0,2	28,4	12,4
Wesel	10	276	9 558	4 931	51,6	602	6,3	314	100	1,0	27,4	12,1
Regierungsbezirk Düsseldorf	88	2 490	87 661	44 546	50,8	12 100	13,8	6 303	1 004	1,1	27,7	11,8
davon												
kreisfreie Städte	56	1 708	60 076	30 380	50,6	10 105	16,8	5 231	624	1,0	27,6	11,7
Kreise	32	782	27 585	14 166	51,4	1 995	7,2	1 072	380	1,4	28,0	12,0
Kreisfreie Städte												
Bonn	5	141	4 921	2 419	49,2	443	9,0	237	43	0,9	28,3	11,1
Köln	12	333	11 582	5 808	50,1	2 152	18,6	1 118	11	0,1	27,5	11,2
Leverkusen	2	90	3 042	1 499	49,3	399	13,1	233	2	0,1	27,9	11,3
Kreise												
Städteregion Aachen	9	228	7 884	3 995	50,7	852	10,8	459	89	1,1	27,5	12,0
darunter Stadt Aachen	4	114	3 999	1 990	49,8	341	8,5	185	52	1,3	27,5	11,9
Düren	4	115	4 201	2 041	48,6	350	8,3	190	16	0,4	29,0	12,1
Rhein-Erft-Kreis	4	112	3 886	1 933	49,7	306	7,9	168	–	–	28,7	12,1
Euskirchen	2	34	1 246	644	51,7	33	2,6	23	16	1,3	29,6	11,9
Heinsberg	5	105	3 832	1 970	51,4	157	4,1	86	25	0,7	29,6	13,1
Oberbergischer Kreis	4	118	4 455	2 227	50,0	276	6,2	146	63	1,4	28,4	13,0
Rheinisch-Bergischer Kreis	3	71	2 636	1 354	51,4	127	4,8	75	5	0,2	29,3	11,7
Rhein-Sieg-Kreis	14	182	6 314	3 125	49,5	242	3,8	119	62	1,0	28,6	11,7
Regierungsbezirk Köln	64	1 529	53 999	27 015	50,0	5 337	9,9	2 854	332	0,6	28,3	11,8
davon												
kreisfreie Städte	19	564	19 545	9 726	49,8	2 994	15,3	1 588	56	0,3	27,8	11,2
Kreise	45	965	34 454	17 289	50,2	2 343	6,8	1 266	276	0,8	28,6	12,2
Kreisfreie Städte												
Boitrop	2	62	2 167	1 027	47,4	285	13,2	152	2	0,1	28,4	12,4
Gelsenkirchen	5	174	6 324	3 114	49,2	1 311	20,7	690	91	1,4	28,1	12,0
Münster	3	50	1 848	957	51,8	25	1,4	17	–	–	28,2	11,6

1) Es sind nur die Schüler/-innen sowie Klassen der Sekundarstufe I berücksichtigt. – 2) hauptamtliche/TV-L sowie nebenamtliche/nebenberufliche und Nicht-TV-L Lehrer/-innen

Noch: 1. Schuleckdaten 2013/14

Verwaltungsbezirk	Schulen	Klassen	Schüler/-innen									je Klasse ¹⁾	je Lehrer/-in ²⁾
			ins-gesamt	weiblich		ausländisch			Aussiedler/-innen				
				Anzahl	in % von Spalte 3	zu-sammen	in % von Spalte 3	weiblich	Anzahl	in % von Spalte 3			
1	2	3	4	5	6	7	8	9	10	11	12		
Kreise													
Borken	6	33	940	424	45,1	37	3,9	14	1	0,1	28,5	12,5	
Coesfeld	3	77	2 976	1 538	51,7	44	1,5	20	20	0,7	29,5	11,4	
Recklinghausen	11	321	10 593	5 042	47,6	1 494	14,1	733	105	1,0	27,5	11,8	
Steinfurt	6	108	3 829	1 915	50,0	125	3,3	72	216	5,6	29,4	11,5	
Warendorf	4	69	2 369	1 287	54,3	157	6,6	94	11	0,5	29,1	11,8	
Regierungsbezirk Münster	40	894	31 046	15 304	49,3	3 478	11,2	1 792	446	1,4	28,3	11,8	
davon													
kreisfreie Städte	10	286	10 339	5 098	49,3	1 621	15,7	859	93	0,9	28,2	12,0	
Kreise	30	608	20 707	10 206	49,3	1 857	9,0	933	353	1,7	28,3	11,7	
Kreisfreie Stadt													
Bielefeld	6	174	5 655	2 907	51,4	566	10,0	314	44	0,8	26,9	10,7	
Kreise													
Gütersloh	8	159	5 302	2 664	50,2	272	5,1	141	101	1,9	28,3	12,4	
Herford	6	190	6 578	3 262	49,6	534	8,1	268	188	2,9	27,2	12,0	
Höxter	2	13	355	169	47,6	7	2,0	5	37	10,4	27,3	12,2	
Lippe	5	146	4 767	2 380	49,9	186	3,9	101	43	0,9	28,2	12,0	
Minden-Lübbecke	6	196	6 682	3 361	50,3	271	4,1	148	174	2,6	27,6	12,3	
Paderborn	5	97	3 188	1 485	46,6	138	4,3	68	162	5,1	28,0	11,3	
Regierungsbezirk Detmold	38	975	32 527	16 228	49,9	1 974	6,1	1 045	749	2,3	27,7	11,8	
davon													
kreisfreie Stadt	6	174	5 655	2 907	51,4	566	10,0	314	44	0,8	26,9	10,7	
Kreise	32	801	26 872	13 321	49,6	1 408	5,2	731	705	2,6	27,8	12,1	
Kreisfreie Städte													
Bochum	6	176	6 255	3 031	48,5	556	8,9	273	47	0,8	27,2	10,7	
Dortmund	9	269	9 198	4 568	49,7	1 569	17,1	780	33	0,4	27,4	12,1	
Hagen	3	102	3 649	1 865	51,1	459	12,6	264	53	1,5	28,4	12,5	
Hamm	2	72	2 468	1 279	51,8	286	11,6	165	49	2,0	28,3	12,1	
Herne	3	97	3 097	1 534	49,5	582	18,8	274	49	1,6	26,4	11,9	
Kreise													
Ennepe-Ruhr-Kreis	5	137	4 828	2 382	49,3	299	6,2	148	63	1,3	27,5	12,0	
Hochsauerlandkreis	-	-	-	-	-	-	-	-	-	-	-	-	
Märkischer Kreis	6	168	5 728	2 933	51,2	675	11,8	363	120	2,1	28,0	12,5	
Olpe	2	13	346	172	49,7	17	4,9	6	6	1,7	26,6	15,0	
Siegen-Wittgenstein	4	83	3 025	1 592	52,6	194	6,4	98	95	3,1	28,7	11,9	
Soest	3	42	1 458	736	50,5	60	4,1	32	8	0,5	29,1	11,7	
Unna	8	261	9 351	4 650	49,7	901	9,6	459	181	1,9	28,2	12,2	
Regierungsbezirk Arnsberg	51	1 420	49 403	24 742	50,1	5 598	11,3	2 862	704	1,4	27,8	12,0	
davon													
kreisfreie Städte	23	716	24 667	12 277	49,8	3 452	14,0	1 756	231	0,9	27,4	11,7	
Kreise	28	704	24 736	12 465	50,4	2 146	8,7	1 106	473	1,9	28,1	12,2	
Nordrhein-Westfalen	281	7 308	254 636	127 835	50,2	28 487	11,2	14 856	3 235	1,3	27,9	11,8	
davon													
kreisfreie Städte	114	3 448	120 282	60 388	50,2	18 738	15,6	9 748	1 048	0,9	27,6	11,6	
Kreise	167	3 860	134 354	67 447	50,2	9 749	7,3	5 108	2 187	1,6	28,2	12,1	

Anmerkungen Seite 130

2. Verteilung der Schülerpopulation 2013/14

Verwaltungsbezirk a = Zusammen b = weiblich c = Ausländer/-innen zusammen d = Ausländerinnen	Schüler/-innen													ins- gesamt			
	davon im Schuljahrgang bzw. in der Bildungsstufe																
	05	06	07	08	09	10	ohne Jahr- gang ¹⁾	Sekun- dar- stufe I	EF	Q1	Q2	Sekun- dar- stufe II					
Kreisfreie Städte																	
Düsseldorf	a	672	718	731	735	787	770	–	4 413	364	316	300	980	5 393			
	b	331	345	367	349	401	389	–	2 182	185	168	162	515	2 697			
	c	120	144	141	215	263	259	–	1 142	105	99	68	272	1 414			
	d	55	68	64	115	146	148	–	596	49	47	39	135	731			
Duisburg	a	1 858	1 802	1 883	1 831	1 948	1 801	1	11 124	1 115	867	789	2 771	13 895			
	b	889	889	909	905	956	908	–	5 456	567	442	427	1 436	6 892			
	c	300	229	332	440	627	541	–	2 469	301	222	213	736	3 205			
	d	143	101	163	212	332	273	–	1 224	160	112	134	406	1 630			
Essen	a	1 051	1 069	1 227	1 248	1 322	1 236	2	7 155	679	662	587	1 928	9 083			
	b	500	529	571	629	633	610	1	3 473	345	343	332	1 020	4 493			
	c	138	142	157	250	275	243	–	1 205	126	104	95	325	1 530			
	d	61	73	76	125	127	136	–	598	68	64	55	187	785			
Krefeld	a	709	550	571	573	588	547	1	3 539	326	339	275	940	4 479			
	b	358	268	297	296	307	270	1	1 797	180	190	163	533	2 330			
	c	44	50	47	45	77	62	–	325	46	45	26	117	442			
	d	20	23	26	26	37	38	–	170	18	24	15	57	227			
Mönchengladbach	a	739	734	734	651	603	626	–	4 087	489	447	434	1 370	5 457			
	b	380	368	363	354	296	350	–	2 111	272	256	218	746	2 857			
	c	47	40	40	51	72	66	–	316	66	60	51	177	493			
	d	23	25	18	26	40	42	–	174	40	37	24	101	275			
Mülheim an der Ruhr	a	439	449	428	463	436	468	–	2 683	353	331	265	949	3 632			
	b	222	236	204	225	220	197	–	1 304	209	151	147	507	1 811			
	c	44	27	40	59	59	69	–	298	36	34	29	99	397			
	d	24	15	15	30	29	29	–	142	19	16	14	49	191			
Oberhausen	a	639	673	682	673	730	665	–	4 062	379	339	333	1 051	5 113			
	b	293	296	343	327	349	333	–	1 941	199	195	173	567	2 508			
	c	67	63	85	142	189	135	–	681	83	60	60	203	884			
	d	33	33	47	69	89	66	–	337	49	36	26	111	448			
Remscheid	a	338	342	336	348	342	344	–	2 050	197	170	172	539	2 589			
	b	166	172	165	173	175	166	–	1 017	118	90	110	318	1 335			
	c	19	21	26	65	75	65	–	271	43	30	41	114	385			
	d	12	9	14	26	41	38	–	140	20	15	25	60	200			
Solingen	a	523	507	516	524	526	525	–	3 121	347	310	321	978	4 099			
	b	253	263	259	274	263	255	–	1 567	174	175	183	532	2 099			
	c	41	44	41	64	79	83	–	352	48	39	43	130	482			
	d	22	32	28	34	38	39	–	193	25	22	24	71	264			
Wuppertal	a	940	792	779	811	778	794	3	4 897	516	463	460	1 439	6 336			
	b	489	401	394	440	412	415	2	2 553	286	261	258	805	3 358			
	c	94	90	101	134	127	123	–	669	80	71	53	204	873			
	d	59	43	46	81	65	59	–	353	51	39	37	127	480			
Kreise																	
Kleve	a	312	308	149	151	153	142	–	1 215	102	91	82	275	1 490			
	b	155	147	77	79	75	77	–	610	61	51	57	169	779			
	c	15	15	3	5	3	3	–	44	2	1	1	4	48			
	d	10	6	2	4	1	3	–	26	2	1	1	4	30			
Mettmann	a	970	805	833	826	830	811	–	5 075	477	429	371	1 277	6 352			
	b	478	400	406	410	405	397	–	2 496	270	222	159	651	3 147			
	c	60	50	68	90	130	156	–	554	66	58	47	171	725			
	d	27	21	36	52	75	79	–	290	40	38	27	105	395			

1) Förderschwerpunkt: geistige Entwicklung in Integrationsklassen

Noch: 2. Verteilung der Schülerpopulation 2013/14

Verwaltungsbezirk		Schüler/-innen											ins-gesamt		
		davon im Schuljahrgang bzw. in der Bildungsstufe													
a = Zusammen b = weiblich c = Ausländer/-innen zusammen d = Ausländerinnen		05	06	07	08	09	10	ohne Jahr- gang ¹⁾	Sekun- dar- stufe I	EF	Q1	Q2	Sekun- dar- stufe II		
Noch: Kreise															
Rhein-Kreis Neuss		a	1 072	748	755	649	675	642	7	4 548	440	395	345	1 180	5 728
		b	510	384	362	339	345	339	4	2 283	260	212	176	648	2 931
		c	48	42	42	52	73	66	2	325	33	40	29	102	427
		d	26	23	21	21	42	40	1	174	22	21	13	56	230
Viersen		a	707	649	540	546	545	529	2	3 518	338	313	288	939	4 457
		b	355	348	276	285	293	276	2	1 835	195	184	164	543	2 378
		c	36	18	24	24	23	25	-	150	10	17	16	43	193
		d	12	9	17	13	15	16	-	82	2	11	8	21	103
Wesel		a	1 482	1 093	1 162	1 221	1 359	1 247	1	7 565	756	638	599	1 993	9 558
		b	749	559	566	636	700	607	-	3 817	417	364	333	1 114	4 931
		c	42	31	41	85	124	129	-	452	57	46	47	150	602
		d	24	18	14	46	66	63	-	231	30	28	25	83	314
Regierungsbezirk Düsseldorf		a	12 451	11 239	11 326	11 250	11 622	11 147	17	69 052	6 878	6 110	5 621	18 609	87 661
		b	6 128	5 605	5 559	5 721	5 830	5 589	10	34 442	3 738	3 304	3 062	10 104	44 546
		c	1 115	1 006	1 188	1 721	2 196	2 025	2	9 253	1 102	926	819	2 847	12 100
		d	551	499	587	880	1 143	1 069	1	4 730	595	511	467	1 573	6 303
davon kreisfreie Städte		a	7 908	7 636	7 887	7 857	8 060	7 776	7	47 131	4 765	4 244	3 936	12 945	60 076
		b	3 881	3 767	3 872	3 972	4 012	3 893	4	23 401	2 535	2 271	2 173	6 979	30 380
		c	914	850	1 010	1 465	1 843	1 646	-	7 728	934	764	679	2 377	10 105
		d	452	422	497	744	944	868	-	3 927	499	412	393	1 304	5 231
Kreise		a	4 543	3 603	3 439	3 393	3 562	3 371	10	21 921	2 113	1 866	1 685	5 664	27 585
		b	2 247	1 838	1 687	1 749	1 818	1 696	6	11 041	1 203	1 033	889	3 125	14 166
		c	201	156	178	256	353	379	2	1 525	168	162	140	470	1 995
		d	99	77	90	136	199	201	1	803	96	99	74	269	1 072
Kreisfreie Städte															
Bonn		a	718	710	738	625	644	538	18	3 991	330	323	277	930	4 921
		b	343	333	355	305	304	275	10	1 925	179	168	147	494	2 419
		c	37	57	62	67	90	65	1	379	26	14	24	64	443
		d	21	24	32	42	46	35	1	201	17	7	12	36	237
Köln		a	1 557	1 548	1 525	1 585	1 500	1 401	46	9 162	911	752	757	2 420	11 582
		b	788	766	746	769	721	710	21	4 521	487	388	412	1 287	5 808
		c	172	187	205	259	373	353	2	1 551	246	168	187	601	2 152
		d	95	82	106	139	198	182	1	803	125	89	101	315	1 118
Leverkusen		a	409	393	419	428	443	420	-	2 512	221	167	142	530	3 042
		b	190	188	207	207	235	214	-	1 241	113	76	69	258	1 499
		c	29	38	46	60	79	67	-	319	35	21	24	80	399
		d	13	24	30	35	48	37	-	187	20	10	16	46	233
Kreise															
Städteregion Aachen		a	1 201	1 198	1 001	954	1 003	914	9	6 280	593	537	474	1 604	7 884
		b	610	549	481	509	509	434	5	3 097	339	302	257	898	3 995
		c	59	89	91	113	144	135	1	632	88	72	60	220	852
		d	32	42	46	58	86	62	-	326	58	42	33	133	459
darunter Stadt Aachen		a	553	536	548	488	511	491	9	3 136	180	174	145	499	3 635
		b	276	238	252	237	250	233	5	1 491	27	22	19	68	1 559
		c	37	43	40	55	54	43	1	273	20	16	8	44	317
		d	24	21	21	24	32	19	-	141	300	301	262	863	1 004
Düren		a	568	560	538	560	571	535	-	3 332	343	265	261	869	4 201
		b	280	263	245	281	270	261	-	1 600	187	137	117	441	2 041
		c	34	36	31	64	42	51	-	258	35	29	28	92	350
		d	18	19	15	39	22	26	-	139	20	16	15	51	190

Anmerkung Seite 132

Noch: 2. Verteilung der Schülerpopulation 2013/14

Verwaltungsbezirk a = Zusammen b = weiblich c = Ausländer/-innen zusammen d = Ausländerinnen	Schüler/-innen													ins- gesamt
	davon im Schuljahrgang bzw. in der Bildungsstufe													
	05	06	07	08	09	10	ohne Jahr- gang ¹⁾	Sekun- dar- stufe I	EF	Q1	Q2	Sekun- dar- stufe II		
Noch: Kreise														
Rhein-Erft-Kreis	a	538	535	538	538	543	526	–	3 218	241	207	220	668	3 886
	b	256	259	258	275	268	268	–	1 584	109	117	123	349	1 933
	c	27	49	32	44	45	55	–	252	21	15	18	54	306
	d	16	21	13	27	27	35	–	139	13	10	6	29	168
Euskirchen	a	261	146	150	150	151	149	–	1 007	98	62	79	239	1 246
	b	125	76	77	75	77	79	–	509	52	38	45	135	644
	c	7	3	2	4	8	4	–	28	1	3	1	5	33
	d	4	3	2	3	5	2	–	19	1	2	1	4	23
Heinsberg	a	662	640	537	420	428	416	–	3 103	258	244	227	729	3 832
	b	314	341	275	212	224	218	–	1 584	141	123	122	386	1 970
	c	17	26	20	17	21	26	–	127	13	9	8	30	157
	d	10	15	11	5	13	15	–	69	8	5	4	17	86
Oberbergischer Kreis	a	529	530	554	580	589	566	–	3 348	406	358	343	1 107	4 455
	b	249	251	304	273	276	274	–	1 627	215	180	205	600	2 227
	c	22	19	26	38	53	48	–	206	21	26	23	70	276
	d	14	5	17	18	23	22	–	99	14	17	16	47	146
Rheinisch-Bergischer Kreis	a	460	320	326	325	323	324	–	2 078	207	175	176	558	2 636
	b	229	169	159	161	158	162	–	1 038	116	112	88	316	1 354
	c	18	14	15	15	21	18	–	101	13	7	6	26	127
	d	15	6	8	7	9	12	–	57	8	6	4	18	75
Rhein-Sieg-Kreis	a	1 675	1 144	726	610	518	527	3	5 203	393	375	343	1 111	6 314
	b	761	557	354	293	273	281	1	2 520	199	214	192	605	3 125
	c	80	29	22	10	20	24	–	185	27	14	16	57	242
	d	35	12	12	1	12	12	–	84	17	7	11	35	119
Regierungsbezirk Köln	a	8 578	7 724	7 052	6 775	6 713	6 316	76	43 234	4 001	3 465	3 299	10 765	53 999
	b	4 145	3 752	3 461	3 360	3 315	3 176	37	21 246	2 137	1 855	1 777	5 769	27 015
	c	502	547	552	691	896	846	4	4 038	526	378	395	1 299	5 337
	d	273	253	292	374	489	440	2	2 123	301	211	219	731	2 854
davon														
kreisfreie Städte	a	2 684	2 651	2 682	2 638	2 587	2 359	64	15 665	1 462	1 242	1 176	3 880	19 545
	b	1 321	1 287	1 308	1 281	1 260	1 199	31	7 687	779	632	628	2 039	9 726
	c	238	282	313	386	542	485	3	2 249	307	203	235	745	2 994
	d	129	130	168	216	292	254	2	1 191	162	106	129	397	1 588
Kreise	a	5 894	5 073	4 370	4 137	4 126	3 957	12	27 569	2 539	2 223	2 123	6 885	34 454
	b	2 824	2 465	2 153	2 079	2 055	1 977	6	13 559	1 358	1 223	1 149	3 730	17 289
	c	264	265	239	305	354	361	1	1 789	219	175	160	554	2 343
	d	144	123	124	158	197	186	–	932	139	105	90	334	1 266
Kreisfreie Städte														
Botrop	a	278	287	262	308	329	293	2	1 759	151	147	110	408	2 167
	b	121	144	112	153	146	136	1	813	81	74	59	214	1 027
	c	18	24	18	41	66	46	–	213	26	27	19	72	285
	d	8	18	9	21	32	23	–	111	13	17	11	41	152
Gelsenkirchen	a	744	755	815	827	879	870	–	4 890	573	472	389	1 434	6 324
	b	365	354	395	409	429	415	–	2 367	293	239	215	747	3 114
	c	135	118	142	191	235	225	–	1 046	100	99	66	265	1 311
	d	75	61	72	102	106	120	–	536	57	57	40	154	690
Münster	a	323	317	203	204	206	150	8	1 411	169	144	124	437	1 848
	b	171	160	98	107	106	70	5	717	93	83	64	240	957
	c	9	5	2	5	–	1	–	22	–	1	2	3	25
	d	7	–	2	4	–	1	–	14	–	1	2	3	17

Noch: 2. Verteilung der Schülerpopulation 2013/14

Verwaltungsbezirk		Schüler/-innen												insgesamt
		davon im Schuljahrgang bzw. in der Bildungsstufe												
		05	06	07	08	09	10	ohne Jahrgang ¹⁾	Sekundarstufe I	EF	Q1	Q2	Sekundarstufe II	
Kreise														
Borken	a	800	27	27	26	28	22	10	940	-	-	-	-	940
	b	349	15	16	13	16	11	4	424	-	-	-	-	424
	c	33	-	1	1	1	1	-	37	-	-	-	-	37
	d	12	-	1	-	1	-	-	14	-	-	-	-	14
Coesfeld	a	350	382	384	385	382	385	-	2 268	258	237	213	708	2 976
	b	173	176	188	211	197	192	-	1 137	143	139	119	401	1 538
	c	3	7	3	5	7	8	-	33	2	5	4	11	44
	d	1	4	1	3	6	2	-	17	-	2	1	3	20
Recklinghausen	a	1 378	1 373	1 458	1 500	1 607	1 506	2	8 824	722	564	483	1 769	10 593
	b	646	654	691	692	766	687	1	4 137	376	288	241	905	5 042
	c	92	101	128	202	353	306	-	1 182	112	106	94	312	1 494
	d	50	39	62	87	179	154	-	571	55	62	45	162	733
Steinfurt	a	812	699	445	417	422	382	-	3 177	225	212	215	652	3 829
	b	404	326	218	207	197	187	-	1 539	134	122	120	376	1 915
	c	26	32	10	11	13	19	-	111	3	7	4	14	125
	d	15	12	8	7	8	13	-	63	3	3	3	9	72
Warendorf	a	719	573	181	179	175	182	1	2 010	123	119	117	359	2 369
	b	371	273	90	91	170	89	-	1 084	79	64	60	203	1 287
	c	36	23	2	8	14	16	-	99	16	21	21	58	157
	d	18	14	1	5	13	9	-	60	14	12	8	34	94
Regierungsbezirk Münster	a	5 404	4 413	3 775	3 846	4 028	3 790	23	25 279	2 221	1 895	1 651	5 767	31 046
	b	2 600	2 102	1 808	1 883	2 027	1 787	11	12 218	1 199	1 009	878	3 086	15 304
	c	352	310	306	464	689	622	-	2 743	259	266	210	735	3 478
	d	186	148	156	229	345	322	-	1 386	142	154	110	406	1 792
davon														
kreisfreie Städte	a	1 345	1 359	1 280	1 339	1 414	1 313	10	8 060	893	763	623	2 279	10 339
	b	657	658	605	669	681	621	6	3 897	467	396	338	1 201	5 098
	c	162	147	162	237	301	272	-	1 281	126	127	87	340	1 621
	d	90	79	83	127	138	144	-	661	70	75	53	198	859
Kreise	a	4 059	3 054	2 495	2 507	2 614	2 477	13	17 219	1 328	1 132	1 028	3 488	20 707
	b	1 943	1 444	1 203	1 214	1 346	1 166	5	8 321	732	613	540	1 885	10 206
	c	190	163	144	227	388	350	-	1 462	133	139	123	395	1 857
	d	96	69	73	102	207	178	-	725	72	79	57	208	933
Kreisfreie Stadt														
Bielefeld	a	746	758	786	780	821	790	3	4 684	337	336	298	971	5 655
	b	354	371	411	386	400	429	1	2 352	186	185	184	555	2 907
	c	41	61	52	72	101	123	-	450	43	41	32	116	566
	d	22	32	23	45	55	68	-	245	21	24	24	69	314
Kreise														
Gütersloh	a	1 416	862	555	553	571	538	2	4 497	298	270	237	805	5 302
	b	655	406	273	286	269	286	1	2 176	190	163	135	488	2 664
	c	78	45	22	20	29	37	-	231	15	17	9	41	272
	d	31	21	16	11	15	21	-	115	10	10	6	26	141
Herford	a	826	805	829	886	906	915	8	5 175	533	453	417	1 403	6 578
	b	402	370	376	444	436	420	6	2 454	313	258	237	808	3 262
	c	35	32	42	98	92	105	-	404	53	33	44	130	534
	d	23	10	22	50	50	48	-	203	30	15	20	65	268
Höxter	a	355	-	-	-	-	-	-	355	-	-	-	-	355
	b	169	-	-	-	-	-	-	169	-	-	-	-	169
	c	7	-	-	-	-	-	-	7	-	-	-	-	7
	d	5	-	-	-	-	-	-	5	-	-	-	-	5

Anmerkung Seite 132

Noch: 2. Verteilung der Schülerpopulation 2013/14

Verwaltungsbezirk a = Zusammen b = weiblich c = Ausländer/-innen zusammen d = Ausländerinnen		Schüler/-innen												ins-gesamt
		davon im Schuljahrgang bzw. in der Bildungsstufe												
		05	06	07	08	09	10	ohne Jahr- gang ¹⁾	Sekun- dar- stufe I	EF	Q1	Q2	Sekun- dar- stufe II	
Noch: Kreise														
Lippe	a	727	739	726	707	613	607	3	4 122	241	209	195	645	4 767
	b	348	356	342	357	293	313	3	2 012	146	113	109	368	2 380
	c	9	22	26	29	24	35	–	145	16	20	5	41	186
	d	3	10	15	18	10	23	–	79	12	8	2	22	101
Minden-Lübbecke														
	a	853	951	901	895	946	862	5	5 413	457	440	372	1 269	6 682
	b	422	477	452	438	460	420	3	2 672	244	240	205	689	3 361
	c	14	22	36	38	42	57	1	210	28	14	19	61	271
	d	9	15	17	21	26	31	–	119	13	5	11	29	148
Paderborn														
	a	689	631	365	340	359	322	9	2 715	186	148	139	473	3 188
	b	324	282	177	162	155	149	5	1 254	85	75	71	231	1 485
	c	11	28	11	18	22	17	–	107	11	6	14	31	138
	d	6	14	4	9	11	7	–	51	7	3	7	17	68
Regierungsbezirk Detmold														
	a	5 612	4 746	4 162	4 161	4 216	4 034	30	26 961	2 052	1 856	1 658	5 566	32 527
	b	2 674	2 262	2 031	2 073	2 013	2 017	19	13 089	1 164	1 034	941	3 139	16 228
	c	195	210	189	275	310	374	1	1 554	166	131	123	420	1 974
	d	99	102	97	154	167	198	–	817	93	65	70	228	1 045
davon kreisfreie Stadt														
	a	746	758	786	780	821	790	3	4 684	337	336	298	971	5 655
	b	354	371	411	386	400	429	1	2 352	186	185	184	555	2 907
	c	41	61	52	72	101	123	–	450	43	41	32	116	566
	d	22	32	23	45	55	68	–	245	21	24	24	69	314
Kreise														
	a	4 866	3 988	3 376	3 381	3 395	3 244	27	22 277	1 715	1 520	1 360	4 595	26 872
	b	2 320	1 891	1 620	1 687	1 613	1 588	18	10 737	978	849	757	2 584	13 321
	c	154	149	137	203	209	251	1	1 104	123	90	91	304	1 408
	d	77	70	74	109	112	130	–	572	72	41	46	159	731
Kreisfreie Städte														
Bochum														
	a	773	777	802	789	838	773	34	4 786	530	490	449	1 469	6 255
	b	364	363	392	358	401	388	20	2 286	264	261	220	745	3 031
	c	27	37	59	83	107	83	3	399	64	46	47	157	556
	d	11	17	31	38	48	41	2	188	35	27	23	85	273
Dortmund														
	a	1 207	1 187	1 215	1 231	1 301	1 233	5	7 379	686	597	536	1 819	9 198
	b	585	583	591	592	631	594	2	3 578	371	319	300	990	4 568
	c	129	128	131	256	308	292	1	1 245	137	93	94	324	1 569
	d	52	66	61	118	157	151	–	605	75	51	49	175	780
Hagen														
	a	477	477	485	487	492	474	1	2 893	311	250	195	756	3 649
	b	229	252	237	253	231	253	–	1 455	159	144	107	410	1 865
	c	36	39	49	60	82	69	–	335	57	34	33	124	459
	d	22	27	25	28	48	41	–	191	27	26	20	73	264
Hamm														
	a	348	345	334	332	338	340	–	2 037	164	152	115	431	2 468
	b	168	165	172	180	163	188	–	1 036	94	95	54	243	1 279
	c	23	21	24	29	56	52	–	205	28	32	21	81	286
	d	14	13	15	18	32	27	–	119	19	20	7	46	165
Herne														
	a	386	414	449	439	463	405	–	2 556	218	171	152	541	3 097
	b	180	214	213	202	233	194	–	1 236	114	100	84	298	1 534
	c	32	34	47	90	140	108	–	451	44	47	40	131	582
	d	13	19	20	42	61	51	–	206	16	27	25	68	274
Kreise														
Ennepe-Ruhr-Kreis														
	a	616	621	629	623	662	615	–	3 766	376	355	331	1 062	4 828
	b	305	319	310	296	296	290	–	1 816	209	173	184	566	2 382
	c	31	33	20	40	45	56	–	225	26	26	22	74	299
	d	14	21	13	17	21	24	–	110	14	12	12	38	148

Noch: 2. Verteilung der Schülerpopulation 2013/14

Verwaltungsbezirk a = Zusammen b = weiblich c = Ausländer/-innen zusammen d = Ausländerinnen	Schüler/-innen												ins- gesamt	
	davon im Schuljahrgang bzw. in der Bildungsstufe													
	05	06	07	08	09	10	ohne Jahr- gang ¹⁾	Sekun- dar- stufe I	EF	Q1	Q2	Sekun- dar- stufe II		
Noch: Kreise														
Hochsauerlandkreis	a	-	-	-	-	-	-	-	-	-	-	-	-	-
	b	-	-	-	-	-	-	-	-	-	-	-	-	-
	c	-	-	-	-	-	-	-	-	-	-	-	-	-
	d	-	-	-	-	-	-	-	-	-	-	-	-	-
Märkischer Kreis	a	856	896	761	750	798	646	-	4 707	389	292	340	1 021	5 728
	b	421	461	374	386	408	312	-	2 362	204	165	202	571	2 933
	c	53	87	74	100	129	105	-	548	48	38	41	127	675
	d	29	50	36	52	69	50	-	286	26	23	28	77	363
Olpe	a	228	118	-	-	-	-	-	346	-	-	-	-	346
	b	106	66	-	-	-	-	-	172	-	-	-	-	172
	c	7	10	-	-	-	-	-	17	-	-	-	-	17
	d	2	4	-	-	-	-	-	6	-	-	-	-	6
Siegen-Wittgenstein	a	507	377	376	379	365	379	-	2 383	242	211	189	642	3 025
	b	251	182	195	202	190	195	-	1 215	139	118	120	377	1 592
	c	15	16	20	23	29	43	-	146	21	10	17	48	194
	d	9	8	11	9	20	19	-	76	7	6	9	22	98
Soest	a	291	239	236	227	120	108	-	1 221	109	65	63	237	1 458
	b	137	113	123	97	60	63	-	593	74	29	40	143	736
	c	10	9	6	12	9	4	-	50	7	1	2	10	60
	d	5	4	4	7	5	2	-	27	3	-	2	5	32
Unna	a	1 168	1 161	1 269	1 220	1 297	1 257	-	7 372	717	684	578	1 979	9 351
	b	579	531	591	601	639	602	-	3 543	382	409	316	1 107	4 650
	c	42	46	74	156	153	175	-	646	88	92	75	255	901
	d	22	23	37	85	77	80	-	324	45	54	36	135	459
Regierungsbezirk Arnsberg	a	6 857	6 612	6 556	6 477	6 674	6 230	40	39 446	3 742	3 267	2 948	9 957	49 403
	b	3 325	3 249	3 198	3 167	3 252	3 079	22	19 292	2 010	1 813	1 627	5 450	24 742
	c	405	460	504	849	1 058	987	4	4 267	520	419	392	1 331	5 598
	d	193	252	253	414	538	486	2	2 138	267	246	211	724	2 862
davon kreisfreie Städte	a	3 191	3 200	3 285	3 278	3 432	3 225	40	19 651	1 909	1 660	1 447	5 016	24 667
	b	1 526	1 577	1 605	1 585	1 659	1 617	22	9 591	1 002	919	765	2 686	12 277
	c	247	259	310	518	693	604	4	2 635	330	252	235	817	3 452
	d	112	142	152	244	346	311	2	1 309	172	151	124	447	1 756
Kreise	a	3 666	3 412	3 271	3 199	3 242	3 005	-	19 795	1 833	1 607	1 501	4 941	24 736
	b	1 799	1 672	1 593	1 582	1 593	1 462	-	9 701	1 008	894	862	2 764	12 465
	c	158	201	194	331	365	383	-	1 632	190	167	157	514	2 146
	d	81	110	101	170	192	175	-	829	95	95	87	277	1 106
Nordrhein-Westfalen	a	38 902	34 734	32 871	32 509	33 253	31 517	186	203 972	18 894	16 593	15 177	50 664	254 636
	b	18 872	16 970	16 057	16 204	16 437	15 648	99	100 287	10 248	9 015	8 285	27 548	127 835
	c	2 569	2 533	2 739	4 000	5 149	4 854	11	21 855	2 573	2 120	1 939	6 632	28 487
	d	1 302	1 254	1 385	2 051	2 682	2 515	5	11 194	1 398	1 187	1 077	3 662	14 856
davon kreisfreie Städte	a	15 874	15 604	15 920	15 892	16 314	15 463	124	95 191	9 366	8 245	7 480	25 091	120 282
	b	7 739	7 660	7 801	7 893	8 012	7 759	64	46 928	4 969	4 403	4 088	13 460	60 388
	c	1 602	1 599	1 847	2 678	3 480	3 130	7	14 343	1 740	1 387	1 268	4 395	18 738
	d	805	805	923	1 376	1 775	1 645	4	7 333	924	768	723	2 415	9 748
Kreise	a	23 028	19 130	16 951	16 617	16 939	16 054	62	108 781	9 528	8 348	7 697	25 573	134 354
	b	11 133	9 310	8 256	8 311	8 425	7 889	35	53 359	5 279	4 612	4 197	14 088	67 447
	c	967	934	892	1 322	1 669	1 724	4	7 512	833	733	671	2 237	9 749
	d	497	449	462	675	907	870	1	3 861	474	419	354	1 247	5 108

Anmerkung Seite 132

3. Schulabgänger/-innen im Abgangsjahr 2013

Verwaltungsbezirk a = Zusammen b = weiblich c = Ausländer/-innen zusammen d = Ausländerinnen	Schulabgänger/-innen										
	mit Hauptschulabschluss nach Jahrgang 09		mit Haupt- schulab- schluss nach Jahr- gang 10	mit mittlerem Schulabschluss (Fachoberschulreife)		mit Fachhoch- schulreife (schulischer Teil)	mit Fachhoch- schul- reife	mit Hoch- schul- reife	ohne Haupt- schul- abschluss	ins- gesamt	
	zusammen	darunter mit Qualifikation		zusammen	darunter mit Qualifikation						
Kreisfreie Städte											
Düsseldorf	a	55	17	132	425	241	36	–	245	26	919
	b	30	10	57	211	117	17	–	143	15	473
	c	26	7	40	143	98	14	–	54	11	288
	d	16	6	18	68	46	6	–	29	7	144
Duisburg	a	53	17	396	756	245	77	–	653	51	1 986
	b	25	9	203	377	120	46	–	361	23	1 035
	c	11	3	143	235	74	28	–	141	16	574
	d	3	–	70	121	38	15	–	86	10	305
Essen	a	72	55	217	467	105	74	–	467	49	1 346
	b	29	22	104	219	48	39	–	261	28	680
	c	13	11	48	83	14	11	–	64	13	232
	d	5	3	23	43	7	4	–	35	8	118
Krefeld	a	23	10	110	219	73	8	–	265	21	646
	b	12	5	52	109	36	6	–	153	8	340
	c	4	1	14	29	5	1	–	26	4	78
	d	2	–	7	16	4	–	–	18	–	43
Mönchengladbach	a	15	12	81	275	105	48	–	334	4	757
	b	8	5	35	140	50	22	–	185	2	392
	c	–	–	11	29	5	5	–	34	–	79
	d	–	–	3	16	1	2	–	21	–	42
Mülheim an der Ruhr	a	10	9	69	188	59	34	–	242	1	544
	b	7	6	28	83	21	16	–	111	1	246
	c	4	4	19	25	6	7	–	14	–	69
	d	4	4	7	15	5	3	–	7	–	36
Oberhausen	a	31	3	135	301	88	30	–	240	14	751
	b	16	2	63	138	40	15	–	117	6	355
	c	8	1	48	51	11	6	–	30	4	147
	d	3	–	22	30	6	5	–	15	2	77
Remscheid	a	13	10	48	128	45	22	–	107	2	320
	b	7	4	24	49	19	12	–	56	1	149
	c	2	1	22	26	11	4	–	12	–	66
	d	2	1	10	15	3	2	–	9	–	38
Solingen	a	15	6	60	205	73	39	–	247	6	572
	b	8	6	36	97	36	23	–	150	2	316
	c	5	2	15	32	9	10	–	28	–	90
	d	3	2	11	14	3	2	–	22	–	52
Wuppertal	a	23	14	91	301	94	54	–	374	21	864
	b	14	10	46	142	51	32	–	219	8	461
	c	4	3	20	54	16	11	–	55	7	151
	d	2	2	10	23	10	7	–	33	1	76
Kreise											
Kleve	a	–	–	11	57	19	5	–	65	–	138
	b	–	–	5	34	12	3	–	36	–	78
	c	–	–	–	1	–	1	–	–	–	2
	d	–	–	–	1	–	–	–	–	–	1
Mettmann	a	40	7	103	343	121	32	–	321	25	864
	b	13	3	46	147	60	13	–	168	12	399
	c	10	1	20	38	11	5	–	43	11	127
	d	4	1	12	22	7	1	–	23	4	66

Noch: 3. Schulabgänger/-innen im Abgangsjahr 2013

Verwaltungsbezirk a = Zusammen b = weiblich c = Ausländer/-innen zusammen d = Ausländerinnen	Schulabgänger/-innen										
	mit Hauptschulabschluss nach Jahrgang 09		mit Haupt- schulab- schluss nach Jahr- gang 10	mit mittlerem Schulabschluss (Fachoberschulreife)		mit Fachhoch- schulreife (schulischer Teil)	mit Fachhoch- schul- reife	mit Hoch- schul- reife	ohne Haupt- schul- abschluss	ins- gesamt	
	zusammen	darunter mit Qualifikation		zusammen	darunter mit Qualifikation						
Noch: Kreise											
Rhein-Kreis Neuss	a	27	4	83	259	89	41	–	319	7	736
	b	13	3	41	109	43	25	–	164	3	355
	c	6	2	16	23	4	12	–	26	–	83
	d	3	2	12	15	2	9	–	15	–	54
Viersen	a	14	10	66	252	79	35	–	243	5	615
	b	7	4	31	124	38	21	–	131	3	317
	c	1	1	3	11	3	3	–	12	–	30
	d	1	1	2	9	2	1	–	8	–	21
Wesel	a	53	24	291	576	177	79	–	476	34	1 509
	b	21	5	132	272	102	49	–	254	18	746
	c	8	5	47	72	14	8	–	43	6	184
	d	1	–	26	31	6	7	–	23	2	90
Regierungsbezirk Düsseldorf	a	444	198	1 893	4 752	1 613	614	–	4 598	266	12 567
	b	210	94	903	2 251	793	339	–	2 509	130	6 342
	c	102	42	466	852	281	126	–	582	72	2 200
	d	49	22	233	439	140	64	–	344	34	1 163
davon kreisfreie Städte	a	310	153	1 339	3 265	1 128	422	–	3 174	195	8 705
	b	156	79	648	1 565	538	228	–	1 756	94	4 447
	c	77	33	380	707	249	97	–	458	55	1 774
	d	40	18	181	361	123	46	–	275	28	931
Kreise	a	134	45	554	1 487	485	192	–	1 424	71	3 862
	b	54	15	255	686	255	111	–	753	36	1 895
	c	25	9	86	145	32	29	–	124	17	426
	d	9	4	52	78	17	18	–	69	6	232
Kreisfreie Städte											
Bonn	a	10	2	56	234	65	20	–	232	7	559
	b	4	1	21	107	32	7	–	147	4	290
	c	3	–	6	37	6	–	–	17	2	65
	d	1	–	2	16	1	–	–	15	1	35
Köln	a	49	6	275	594	193	52	–	555	8	1 533
	b	24	4	130	281	95	29	–	294	5	763
	c	17	2	89	147	49	12	–	114	3	382
	d	7	1	46	80	25	9	–	54	3	199
Leverkusen	a	15	1	76	159	48	25	–	124	7	406
	b	9	–	32	79	25	11	–	69	4	204
	c	2	–	29	36	7	6	–	18	2	93
	d	2	–	12	18	4	1	–	11	1	45
Kreise											
Städteregion Aachen	a	19	8	180	349	76	18	–	432	18	1 016
	b	11	4	79	152	36	8	–	257	8	515
	c	2	1	27	50	4	–	–	35	4	118
	d	1	1	12	27	4	–	–	18	1	59
darunter Stadt Aachen	a	3	–	82	196	52	4	–	243	7	535
	b	2	–	44	90	24	1	–	139	4	280
	c	–	–	9	18	4	–	–	8	2	37
	d	–	–	6	9	4	–	–	3	1	19
Düren	a	15	6	108	265	76	43	–	212	8	651
	b	6	3	52	125	40	27	–	110	6	326
	c	2	–	18	17	3	8	–	18	–	63
	d	–	–	11	11	3	6	–	12	–	40
Rhein-Erft-Kreis	a	8	5	94	279	129	21	–	174	1	577
	b	4	2	36	149	72	8	–	108	–	305
	c	1	1	17	27	11	5	–	27	–	77
	d	–	–	7	13	5	3	–	20	–	43

Noch: 3. Schulabgänger/-innen im Abgangsjahr 2013

Verwaltungsbezirk a = Zusammen b = weiblich c = Ausländer/-innen zusammen d = Ausländerinnen	Schulabgänger/-innen										
	mit Hauptschulabschluss nach Jahrgang 09		mit Haupt- schulab- schluss nach Jahr- gang 10	mit mittlerem Schulabschluss (Fachoberschulreife)		mit Fachhoch- schulreife (schulischer Teil)	mit Fachhoch- schul- reife	mit Hoch- schul- reife	ohne Haupt- schul- abschluss	ins- gesamt	
	zusammen	darunter mit Qualifikation		zusammen	darunter mit Qualifikation						
Noch: Kreise											
Euskirchen	a	3	3	22	63	33	10	–	60	–	158
	b	2	2	15	34	16	5	–	35	–	91
	c	1	1	3	1	–	2	–	1	–	8
	d	–	–	2	–	–	2	–	1	–	5
Heinsberg	a	12	5	73	172	62	16	–	186	5	464
	b	3	2	30	84	29	8	–	107	1	233
	c	1	1	4	8	1	3	–	7	–	23
	d	–	–	3	4	–	2	–	3	–	12
Oberbergischer Kreis	a	26	14	114	279	87	42	–	250	21	732
	b	8	4	59	143	46	26	–	119	11	366
	c	4	1	18	25	3	4	–	15	4	70
	d	–	–	10	12	2	1	–	6	3	32
Rheinisch-Bergischer Kreis	a	2	1	54	131	39	14	–	170	2	373
	b	–	–	22	69	23	8	–	98	2	199
	c	–	–	6	6	4	–	–	6	–	18
	d	–	–	3	5	3	–	–	6	–	14
Rhein-Sieg-Kreis	a	9	5	25	189	112	40	–	278	5	546
	b	2	1	11	94	57	19	–	173	2	301
	c	1	1	1	15	7	4	–	18	–	39
	d	–	–	–	9	6	4	–	12	–	25
Regierungsbezirk Köln	a	168	56	1 077	2 714	920	301	–	2 673	82	7 015
	b	73	23	487	1 317	471	156	–	1 517	43	3 593
	c	34	8	218	369	95	44	–	276	15	956
	d	11	2	108	195	53	28	–	158	9	509
davon											
kreisfreie Städte	a	74	9	407	987	306	97	–	911	22	2 498
	b	37	5	183	467	152	47	–	510	13	1 257
	c	22	2	124	220	62	18	–	149	7	540
	d	10	1	60	114	30	10	–	80	5	279
Kreise	a	94	47	670	1 727	614	204	–	1 762	60	4 517
	b	36	18	304	850	319	109	–	1 007	30	2 336
	c	12	6	94	149	33	26	–	127	8	416
	d	1	1	48	81	23	18	–	78	4	230
Kreisfreie Städte											
Botrop	a	10	1	84	89	20	4	–	75	17	279
	b	1	–	31	46	9	1	–	38	4	121
	c	8	–	33	25	4	–	–	8	5	79
	d	–	–	12	15	2	–	–	6	1	34
Gelsenkirchen	a	43	5	195	319	88	82	–	303	22	964
	b	24	2	95	132	35	42	–	177	9	479
	c	13	3	68	69	15	19	–	44	5	218
	d	7	1	38	34	4	12	–	25	2	118
Münster	a	–	–	11	45	22	–	–	182	–	238
	b	–	–	6	17	8	–	–	94	–	117
	c	–	–	1	–	–	–	–	5	–	6
	d	–	–	1	–	–	–	–	3	–	4

Noch: 3. Schulabgänger/-innen im Abgangsjahr 2013

Verwaltungsbezirk a = Zusammen b = weiblich c = Ausländer/-innen zusammen d = Ausländerinnen	Schulabgänger/-innen										
	mit Hauptschulabschluss nach Jahrgang 09		mit Haupt- schulab- schluss nach Jahr- gang 10	mit mittlerem Schulabschluss (Fachoberschulreife)		mit Fachhoch- schulreife (schulischer Teil)	mit Fachhoch- schul- reife	mit Hoch- schul- reife	ohne Haupt- schul- abschluss	ins- gesamt	
	zusammen	darunter mit Qualifikation		zusammen	darunter mit Qualifikation						
Kreise											
Borken	a	1	–	4	16	14	–	–	–	6	27
	b	1	–	2	9	8	–	–	–	5	17
	c	–	–	1	1	1	–	–	–	–	2
	d	–	–	1	1	1	–	–	–	–	2
Coesfeld	a	4	–	37	169	76	23	–	160	4	397
	b	–	–	16	84	39	10	–	86	2	198
	c	1	–	1	4	–	1	–	2	–	9
	d	–	–	–	3	–	1	–	1	–	5
Recklinghausen	a	129	41	429	664	178	74	–	365	83	1 744
	b	55	16	200	338	94	27	–	194	40	854
	c	26	6	106	121	14	12	–	48	20	333
	d	9	2	54	71	11	3	–	29	10	176
Steinfurt	a	2	–	75	172	64	15	–	169	5	438
	b	–	–	41	84	32	9	–	102	2	238
	c	–	–	7	5	2	–	–	2	–	14
	d	–	–	5	3	1	–	–	2	–	10
Warendorf	a	3	–	34	87	38	15	–	80	4	223
	b	1	–	14	47	18	11	–	42	2	117
	c	–	–	10	5	1	1	–	13	–	29
	d	–	–	6	4	–	–	–	9	–	19
Regierungsbezirk Münster	a	192	47	869	1 561	500	213	–	1 334	141	4 310
	b	82	18	405	757	243	100	–	733	64	2 141
	c	48	9	227	230	37	33	–	122	30	690
	d	16	3	117	131	19	16	–	75	13	368
davon											
kreisfreie Städte	a	53	6	290	453	130	86	–	560	39	1 481
	b	25	2	132	195	52	43	–	309	13	717
	c	21	3	102	94	19	19	–	57	10	303
	d	7	1	51	49	6	12	–	34	3	156
Kreise	a	139	41	579	1 108	370	127	–	774	102	2 829
	b	57	16	273	562	191	57	–	424	51	1 424
	c	27	6	125	136	18	14	–	65	20	387
	d	9	2	66	82	13	4	–	41	10	212
Kreisfreie Stadt											
Bielefeld	a	36	5	156	389	171	28	–	249	30	888
	b	12	–	79	209	92	12	–	127	18	457
	c	5	–	25	46	11	6	–	24	5	111
	d	1	–	13	23	4	4	–	14	3	58
Kreise											
Gütersloh	a	61	43	69	229	78	30	–	190	11	590
	b	26	20	32	116	43	20	–	106	5	305
	c	6	5	6	19	7	–	–	5	–	36
	d	4	4	2	12	6	–	–	1	–	19
Herford	a	17	5	180	383	118	45	–	353	28	1 006
	b	10	4	74	169	53	25	–	197	10	485
	c	3	–	27	22	8	4	–	29	5	90
	d	2	–	15	11	6	1	–	17	2	48
Höxter	a	–	–	–	–	–	–	–	–	–	–
	b	–	–	–	–	–	–	–	–	–	–
	c	–	–	–	–	–	–	–	–	–	–
	d	–	–	–	–	–	–	–	–	–	–

Noch: 3. Schulabgänger/-innen im Abgangsjahr 2013

Verwaltungsbezirk a = Zusammen b = weiblich c = Ausländer/-innen zusammen d = Ausländerinnen	Schulabgänger/-innen										
	mit Hauptschulabschluss nach Jahrgang 09		mit Haupt- schulab- schluss nach Jahr- gang 10	mit mittlerem Schulabschluss (Fachoberschulreife)		mit Fachhoch- schulreife (schulischer Teil)	mit Fachhoch- schul- reife	mit Hoch- schul- reife	ohne Haupt- schul- abschluss	ins- gesamt	
	zusammen	darunter mit Qualifikation		zusammen	darunter mit Qualifikation						
Noch: Kreise											
Lippe	a	15	8	76	349	162	9	–	176	9	634
	b	7	3	27	178	98	6	–	96	4	318
	c	1	–	3	15	3	1	–	11	2	33
	d	1	–	2	9	2	1	–	5	1	19
Minden-Lübbecke	a	27	8	190	380	130	21	–	285	25	928
	b	12	4	88	194	76	14	–	162	14	484
	c	4	3	19	21	5	1	–	7	4	56
	d	3	2	10	11	3	1	–	4	3	32
Paderborn	a	15	1	54	152	48	21	–	105	12	359
	b	4	–	27	67	22	12	–	41	4	155
	c	1	–	11	9	2	1	–	7	1	30
	d	1	–	5	5	1	1	–	3	–	15
Regierungsbezirk Detmold	a	171	70	725	1 882	707	154	–	1 358	115	4 405
	b	71	31	327	933	384	89	–	729	55	2 204
	c	20	8	91	132	36	13	–	83	17	356
	d	12	6	47	71	22	8	–	44	9	191
davon											
kreisfreie Stadt	a	36	5	156	389	171	28	–	249	30	888
	b	12	–	79	209	92	12	–	127	18	457
	c	5	–	25	46	11	6	–	24	5	111
	d	1	–	13	23	4	4	–	14	3	58
Kreise	a	135	65	569	1 493	536	126	–	1 109	85	3 517
	b	59	31	248	724	292	77	–	602	37	1 747
	c	15	8	66	86	25	7	–	59	12	245
	d	11	6	34	48	18	4	–	30	6	133
Kreisfreie Städte											
Bochum	a	64	24	147	308	85	57	–	353	19	948
	b	23	10	75	152	41	26	–	178	12	466
	c	15	5	30	43	9	8	–	66	2	164
	d	5	3	19	23	3	5	–	40	–	92
Dortmund	a	70	43	309	479	133	73	–	402	62	1 395
	b	36	24	143	268	78	42	–	238	29	756
	c	5	2	106	107	24	11	–	69	21	319
	d	2	2	49	61	15	5	–	47	8	172
Hagen	a	12	6	110	183	54	32	–	197	5	539
	b	2	1	44	91	35	14	–	116	3	270
	c	2	1	18	33	8	6	–	33	–	92
	d	–	–	7	21	7	1	–	22	–	51
Hamm	a	9	3	103	150	61	25	–	93	6	386
	b	3	2	42	87	41	15	–	56	–	203
	c	3	1	18	20	6	7	–	13	2	63
	d	–	–	7	9	3	4	–	8	–	28
Herne	a	26	21	108	187	57	26	–	151	31	529
	b	14	12	52	78	22	18	–	78	14	254
	c	9	9	32	42	14	8	–	25	12	128
	d	7	7	14	17	5	6	–	13	7	64
Kreise											
Ennepe-Ruhr-Kreis	a	35	15	137	337	116	40	–	272	6	827
	b	16	7	53	169	62	24	–	145	2	409
	c	6	2	14	24	7	2	–	29	1	76
	d	2	1	6	10	1	1	–	15	–	34

Noch: 3. Schulabgänger/-innen im Abgangsjahr 2013

Verwaltungsbezirk a = Zusammen b = weiblich c = Ausländer/-innen zusammen d = Ausländerinnen	Schulabgänger/-innen										
	mit Hauptschulabschluss nach Jahrgang 09		mit Haupt- schulab- schluss nach Jahr- gang 10	mit mittlerem Schulabschluss (Fachoberschulreife)		mit Fachhoch- schulreife (schulischer Teil)	mit Fachhoch- schul- reife	mit Hoch- schul- reife	ohne Haupt- schul- abschluss	ins- gesamt	
	zusammen	darunter mit Qualifikation		zusammen	darunter mit Qualifikation						
Noch: Kreise											
Hochsauerlandkreis	a	-	-	-	-	-	-	-	-	-	-
	b	-	-	-	-	-	-	-	-	-	-
	c	-	-	-	-	-	-	-	-	-	-
	d	-	-	-	-	-	-	-	-	-	-
Märkischer Kreis	a	24	12	124	273	79	51	-	264	19	755
	b	14	8	57	137	39	28	-	158	7	401
	c	5	2	27	48	10	5	-	26	4	115
	d	3	2	12	28	6	2	-	17	3	65
Olpe	a	-	-	-	-	-	-	-	-	-	-
	b	-	-	-	-	-	-	-	-	-	-
	c	-	-	-	-	-	-	-	-	-	-
	d	-	-	-	-	-	-	-	-	-	-
Siegen-Wittgenstein	a	5	2	58	167	74	44	-	186	2	462
	b	3	2	28	76	29	30	-	113	2	252
	c	3	1	6	14	6	8	-	13	-	44
	d	2	1	3	8	3	4	-	10	-	27
Soest	a	14	-	-	46	15	-	-	56	-	116
	b	8	-	-	15	6	-	-	34	-	57
	c	-	-	-	-	-	-	-	-	-	-
	d	-	-	-	-	-	-	-	-	-	-
Unna	a	68	19	293	460	149	53	-	474	39	1 387
	b	26	6	139	227	77	27	-	266	16	701
	c	8	1	64	55	14	7	-	59	14	207
	d	4	1	29	24	4	3	-	36	5	101
Regierungsbezirk Arnsberg	a	327	145	1 389	2 590	823	401	-	2 448	189	7 344
	b	145	72	633	1 300	430	224	-	1 382	85	3 769
	c	56	24	315	386	98	62	-	333	56	1 208
	d	25	17	146	201	47	31	-	208	23	634
davon											
kreisfreie Städte	a	181	97	777	1 307	390	213	-	1 196	123	3 797
	b	78	49	356	676	217	115	-	666	58	1 949
	c	34	18	204	245	61	40	-	206	37	766
	d	14	12	96	131	33	21	-	130	15	407
Kreise	a	146	48	612	1 283	433	188	-	1 252	66	3 547
	b	67	23	277	624	213	109	-	716	27	1 820
	c	22	6	111	141	37	22	-	127	19	442
	d	11	5	50	70	14	10	-	78	8	227
Nordrhein-Westfalen	a	1 302	516	5 953	13 499	4 563	1 683	-	12 411	793	35 641
	b	581	238	2 755	6 558	2 321	908	-	6 870	377	18 049
	c	260	91	1 317	1 969	547	278	-	1 396	190	5 410
	d	113	50	651	1 037	281	147	-	829	88	2 865
davon											
kreisfreie Städte	a	654	270	2 969	6 401	2 125	846	-	6 090	409	17 369
	b	308	135	1 398	3 112	1 051	445	-	3 368	196	8 827
	c	159	56	835	1 312	402	180	-	894	114	3 494
	d	72	32	401	678	196	93	-	533	54	1 831
Kreise	a	648	246	2 984	7 098	2 438	837	-	6 321	384	18 272
	b	273	103	1 357	3 446	1 270	463	-	3 502	181	9 222
	c	101	35	482	657	145	98	-	502	76	1 916
	d	41	18	250	359	85	54	-	296	34	1 034

4. Lehrergrunddaten 2013/14

Verwaltungsbezirk	Lehrer/-innen													
	ins-gesamt	in % aller Lehrer/-innen	weiblich			ausländisch			darunter					
			Anzahl	in % aller Lehrerinnen	in % von Spalte 1	Anzahl	in % aller Lehrer/-innen	in % von Spalte 1	hauptamtlich/TV-L			vollzeitbeschäftigt		
									Anzahl	in % aller Lehrer/-innen	in % von Spalte 1	Anzahl	in % aller Lehrer/-innen	in % von Spalte 1
1	2	3	4	5	6	7	8	9	10	11	12	13	14	
Kreisfreie Städte														
Düsseldorf	528	2,5	331	2,5	62,7	88	35,5	16,7	494	2,5	93,6	294	2,1	55,7
Duisburg	1 160	5,4	680	5,1	58,6	10	4,0	0,9	1 087	5,4	93,7	818	5,8	70,5
Essen	775	3,6	489	3,7	63,1	5	2,0	0,6	722	3,6	93,2	522	3,7	67,4
Krefeld	371	1,7	238	1,8	64,2	5	2,0	1,3	352	1,7	94,9	252	1,8	67,9
Mönchengladbach	454	2,1	297	2,2	65,4	4	1,6	0,9	427	2,1	94,1	304	2,2	67,0
Mülheim an der Ruhr	287	1,3	192	1,5	66,9	2	0,8	0,7	274	1,4	95,5	183	1,3	63,8
Oberhausen	428	2,0	264	2,0	61,7	3	1,2	0,7	399	2,0	93,2	282	2,0	65,9
Remscheid	215	1,0	142	1,1	66,0	3	1,2	1,4	196	1,0	91,2	139	1,0	64,7
Solingen	349	1,6	237	1,8	67,9	1	0,4	0,3	322	1,6	92,3	203	1,4	58,2
Wuppertal	555	2,6	331	2,5	59,6	3	1,2	0,5	515	2,6	92,8	356	2,5	64,1
Kreise														
Kleve	111	0,5	70	0,5	63,1	–	–	–	102	0,5	91,9	83	0,6	74,8
Mettmann	550	2,6	374	2,8	68,0	1	0,4	0,2	519	2,6	94,4	321	2,3	58,4
Rhein-Kreis Neuss	485	2,3	313	2,4	64,5	1	0,4	0,2	446	2,2	92,0	323	2,3	66,6
Viersen	360	1,7	222	1,7	61,7	1	0,4	0,3	345	1,7	95,8	240	1,7	66,7
Wesel	789	3,7	487	3,7	61,7	1	0,4	0,1	750	3,7	95,1	553	3,9	70,1
Regierungsbezirk Düsseldorf	7 417	34,5	4 667	35,3	62,9	128	51,6	1,7	6 950	34,5	93,7	4 873	34,5	65,7
davon														
kreisfreie Städte	5 122	23,8	3 201	24,2	62,5	124	50,0	2,4	4 788	23,8	93,5	3 353	23,7	65,5
Kreise	2 295	10,7	1 466	11,1	63,9	4	1,6	0,2	2 162	10,7	94,2	1 520	10,8	66,2
Kreisfreie Städte														
Bonn	443	2,1	294	2,2	66,4	7	2,8	1,6	404	2,0	91,2	245	1,7	55,3
Köln	1 032	4,8	652	4,9	63,2	21	8,5	2,0	949	4,7	92,0	647	4,6	62,7
Leverkusen	269	1,3	176	1,3	65,4	1	0,4	0,4	247	1,2	91,8	173	1,2	64,3
Kreise														
Städteregion Aachen	658	3,1	412	3,1	62,6	5	2,0	0,8	617	3,1	93,8	423	3,0	64,3
darunter Stadt Aachen	335	1,6	214	1,6	63,9	1	0,4	0,3	307	1,5	91,6	201	1,4	60,0
Düren	346	1,6	210	1,6	60,7	3	1,2	0,9	321	1,6	92,8	227	1,6	65,6
Rhein-Erft-Kreis	321	1,5	208	1,6	64,8	7	2,8	2,2	289	1,4	90,0	191	1,4	59,5
Euskirchen	105	0,5	59	0,4	56,2	–	–	–	99	0,5	94,3	60	0,4	57,1
Heinsberg	292	1,4	181	1,4	62,0	1	0,4	0,3	281	1,4	96,2	201	1,4	68,8
Oberbergischer Kreis	343	1,6	202	1,5	58,9	6	2,4	1,7	331	1,6	96,5	237	1,7	69,1
Rheinisch-Bergischer Kreis	225	1,0	137	1,0	60,9	1	0,4	0,4	210	1,0	93,3	127	0,9	56,4
Rhein-Sieg-Kreis	541	2,5	332	2,5	61,4	1	0,4	0,2	490	2,4	90,6	327	2,3	60,4
Regierungsbezirk Köln	4 575	21,3	2 863	21,7	62,6	53	21,4	1,2	4 238	21,1	92,6	2 858	20,2	62,5
davon														
kreisfreie Städte	1 744	8,1	1 122	8,5	64,3	29	11,7	1,7	1 600	8,0	91,7	1 065	7,5	61,1
Kreise	2 831	13,2	1 741	13,2	61,5	24	9,7	0,8	2 638	13,1	93,2	1 793	12,7	63,3
Kreisfreie Städte														
Bottrop	175	0,8	96	0,7	54,9	–	–	–	171	0,8	97,7	133	0,9	76,0
Gelsenkirchen	528	2,5	314	2,4	59,5	4	1,6	0,8	508	2,5	96,2	400	2,8	75,8
Münster	160	0,7	94	0,7	58,8	–	–	–	151	0,8	94,4	95	0,7	59,4

1) beurlaubte, langfristig erkrankte und freigestellte Lehrer/-innen

Noch: 4. Lehrergrunddaten 2013/14

Verwaltungsbezirk	Lehrer/-innen													
	ins-gesamt	in % aller Lehrer/-innen	weiblich			ausländisch			darunter					
			Anzahl	in % aller Lehrer/-innen	in % von Spalte 1	Anzahl	in % aller Lehrer/-innen	in % von Spalte 1	hauptamtlich/TV-L			vollzeitbeschäftigt		
									Anzahl	in % aller Lehrer/-innen	in % von Spalte 1	Anzahl	in % aller Lehrer/-innen	in % von Spalte 1
1	2	3	4	5	6	7	8	9	10	11	12	13	14	
Kreise														
Borken	75	0,3	49	0,4	65,3	–	–	–	74	0,4	98,7	56	0,4	74,7
Coesfeld	260	1,2	160	1,2	61,5	2	0,8	0,8	241	1,2	92,7	150	1,1	57,7
Recklinghausen	900	4,2	505	3,8	56,1	5	2,0	0,6	850	4,2	94,4	631	4,5	70,1
Steinfurt	333	1,5	202	1,5	60,7	2	0,8	0,6	291	1,4	87,4	218	1,5	65,5
Warendorf	200	0,9	139	1,1	69,5	–	–	–	181	0,9	90,5	127	0,9	63,5
Regierungsbezirk Münster	2 631	12,2	1 559	11,8	59,3	13	5,2	0,5	2 467	12,3	93,8	1 810	12,8	68,8
davon														
kreisfreie Städte	863	4,0	504	3,8	58,4	4	1,6	0,5	830	4,1	96,2	628	4,4	72,8
Kreise	1 768	8,2	1 055	8,0	59,7	9	3,6	0,5	1 637	8,1	92,6	1 182	8,4	66,9
Kreisfreie Stadt														
Bielefeld	528	2,5	294	2,2	55,7	10	4,0	1,9	487	2,4	92,2	306	2,2	58,0
Kreise														
Gütersloh	427	2,0	256	1,9	60,0	1	0,4	0,2	406	2,0	95,1	294	2,1	68,9
Herford	546	2,5	316	2,4	57,9	4	1,6	0,7	507	2,5	92,9	383	2,7	70,1
Höxter	29	0,1	22	0,2	75,9	–	–	–	29	0,1	100,0	26	0,2	89,7
Lippe	397	1,8	242	1,8	61,0	2	0,8	0,5	365	1,8	91,9	235	1,7	59,2
Minden-Lübbecke	542	2,5	316	2,4	58,3	8	3,2	1,5	514	2,6	94,8	337	2,4	62,2
Paderborn	282	1,3	179	1,4	63,5	–	–	–	258	1,3	91,5	167	1,2	59,2
Regierungsbezirk Detmold	2 751	12,8	1 625	12,3	59,1	25	10,1	0,9	2 566	12,8	93,3	1 748	12,4	63,5
davon														
kreisfreie Stadt	528	2,5	294	2,2	55,7	10	4,0	1,9	487	2,4	92,2	306	2,2	58,0
Kreise	2 223	10,3	1 331	10,1	59,9	15	6,0	0,7	2 079	10,3	93,5	1 442	10,2	64,9
Kreisfreie Städte														
Bochum	584	2,7	357	2,7	61,1	1	0,4	0,2	552	2,7	94,5	387	2,7	66,3
Dortmund	762	3,5	465	3,5	61,0	8	3,2	1,0	723	3,6	94,9	545	3,9	71,5
Hagen	291	1,4	171	1,3	58,8	3	1,2	1,0	281	1,4	96,6	180	1,3	61,9
Hamm	204	0,9	118	0,9	57,8	–	–	–	192	1,0	94,1	137	1,0	67,2
Herne	260	1,2	149	1,1	57,3	1	0,4	0,4	250	1,2	96,2	170	1,2	65,4
Kreise														
Ennepe-Ruhr-Kreis	402	1,9	241	1,8	60,0	1	0,4	0,2	375	1,9	93,3	254	1,8	63,2
Hochsauerlandkreis	–	–	–	–	–	–	–	–	–	–	–	–	–	–
Märkischer Kreis	459	2,1	281	2,1	61,2	8	3,2	1,7	433	2,2	94,3	360	2,5	78,4
Olpe	23	0,1	18	0,1	78,3	–	–	–	23	0,1	100,0	21	0,1	91,3
Siegen-Wittgenstein	255	1,2	153	1,2	60,0	2	0,8	0,8	223	1,1	87,5	190	1,3	74,5
Soest	125	0,6	80	0,6	64,0	–	–	–	119	0,6	95,2	73	0,5	58,4
Unna	764	3,6	463	3,5	60,6	5	2,0	0,7	728	3,6	95,3	521	3,7	68,2
Regierungsbezirk Arnsberg	4 129	19,2	2 496	18,9	60,5	29	11,7	0,7	3 899	19,4	94,4	2 838	20,1	68,7
davon														
kreisfreie Städte	2 101	9,8	1 260	9,5	60,0	13	5,2	0,6	1 998	9,9	95,1	1 419	10,0	67,5
Kreise	2 028	9,4	1 236	9,4	60,9	16	6,5	0,8	1 901	9,4	93,7	1 419	10,0	70,0
Nordrhein-Westfalen	21 503	100	13 210	100	61,4	248	100	1,2	20 120	100	93,6	14 127	100	65,7
davon														
kreisfreie Städte	10 358	48,2	6 381	48,3	61,6	180	72,6	1,7	9 703	48,2	93,7	6 771	47,9	65,4
Kreise	11 145	51,8	6 829	51,7	61,3	68	27,4	0,6	10 417	51,8	93,5	7 356	52,1	66,0
darunter langfristig abwesende Lehrer/-innen ¹⁾	433	2,0	357	2,7	82,4	6	2,4	1,4	426	2,1	98,4	278	2,0	64,2

Anmerkung Seite 144

5. Erteilte wöchentliche Unterrichtsstunden 2013/14

Verwaltungsbezirk	Erteilte wöchentliche Unterrichtsstunden													je 100 Schüler/ -innen
	der Lehrer/-innen										darunter Mehrarbeit			
	insgesamt	in % aller Stunden	weiblich		davon									
			Anzahl	in % von Sp. 1	hauptamtlich/TV-L			na/nb/Nicht-TV-L			Anzahl	in % von Sp. 1	je Lehrer/ -in mit Mehrarbeit	
1	2	3	4	5	6	7	8	9	10	11	12	13	14	
Kreisfreie Städte														
Düsseldorf	8 880,9	2,3	5 294,7	59,6	8 698,2	97,9	17,6	182,7	2,1	5,4	14,0	0,2	1,6	164,7
Duisburg	20 940,6	5,4	12 023,1	57,4	20 364,6	97,2	18,7	576,0	2,8	7,9	20,5	0,1	1,3	150,7
Essen	13 615,8	3,5	8 432,7	61,9	13 354,1	98,1	18,5	261,7	1,9	4,9	–	–	–	149,9
Krefeld	6 751,0	1,7	4 216,0	62,5	6 732,0	99,7	19,1	19,0	0,3	1,0	10,0	0,1	1,4	150,7
Mönchengladbach	8 123,1	2,1	5 205,7	64,1	7 938,1	97,7	18,6	185,0	2,3	6,9	–	–	–	148,9
Mülheim an der Ruhr	5 079,3	1,3	3 335,9	65,7	5 022,0	98,9	18,3	57,4	1,1	4,4	1,0	0	1,0	139,8
Oberhausen	7 442,0	1,9	4 435,0	59,6	7 267,0	97,6	18,2	175,0	2,4	6,0	12,0	0,2	3,0	145,6
Remscheid	3 774,2	1,0	2 479,1	65,7	3 614,2	95,8	18,4	160,0	4,2	8,4	1,0	0	1,0	145,8
Solingen	5 913,5	1,5	3 825,2	64,7	5 691,1	96,2	17,7	222,4	3,8	8,2	–	–	–	144,3
Wuppertal	9 450,2	2,4	5 528,6	58,5	9 131,8	96,6	17,7	318,4	3,4	8,0	–	–	–	149,2
Kreise														
Kleve	2 213,0	0,6	1 315,0	59,4	2 141,0	96,7	21,0	72,0	3,3	8,0	20,0	0,9	2,9	148,5
Mettmann	9 614,0	2,5	6 382,0	66,4	9 425,0	98,0	18,2	189,0	2,0	6,1	13,0	0,1	0,9	151,4
Rhein-Kreis Neuss	8 549,0	2,2	5 426,4	63,5	8 208,4	96,0	18,4	340,6	4,0	8,7	4,5	0,1	1,5	149,2
Viersen	6 549,9	1,7	3 946,1	60,2	6 443,6	98,4	18,7	106,3	1,6	7,1	13,5	0,2	1,5	147,0
Wesel	14 453,0	3,7	8 662,6	59,9	14 206,0	98,3	18,9	247,0	1,7	6,3	7,5	0,1	1,3	151,2
Regierungsbezirk Düsseldorf	131 349,4	34,0	80 508,1	61,3	128 237,0	97,6	18,5	3 112,5	2,4	6,7	117,0	0,1	1,5	149,8
davon														
kreisfreie Städte	89 970,5	23,3	54 776,0	60,9	87 813,0	97,6	18,3	2 157,6	2,4	6,5	58,5	0,1	1,5	149,8
Kreise	41 378,9	10,7	25 732,1	62,2	40 424,0	97,7	18,7	954,9	2,3	7,2	58,5	0,1	1,5	150,0
Kreisfreie Städte														
Bonn	8 132,7	2,1	5 280,2	64,9	7 840,1	96,4	19,4	292,5	3,6	7,5	–	–	–	165,3
Köln	19 152,2	5,0	11 798,3	61,6	18 496,5	96,6	19,5	655,7	3,4	7,9	16,0	0,1	3,2	165,4
Leverkusen	4 781,1	1,2	3 094,3	64,7	4 588,7	96,0	18,6	192,4	4,0	8,7	13,5	0,3	1,7	157,2
Kreise														
Städteregion Aachen	11 876,6	3,1	7 093,1	59,7	11 526,8	97,1	18,7	349,8	2,9	8,5	8,0	0,1	2,0	150,6
darunter Stadt Aachen	5 920,6	1,5	3 562,1	60,2	5 690,8	96,1	18,5	229,8	3,9	8,2	–	–	–	148,1
Düren	5 899,9	1,5	3 540,5	60,0	5 833,9	98,9	18,2	66,0	1,1	2,6	10,0	0,2	1,4	140,4
Rhein-Erft-Kreis	5 563,0	1,4	3 440,8	61,9	5 387,9	96,9	18,6	175,1	3,1	5,5	–	–	–	143,2
Euskirchen	1 954,0	0,5	1 057,0	54,1	1 906,0	97,5	19,3	48,0	2,5	8,0	–	–	–	156,8
Heinsberg	5 531,0	1,4	3 341,0	60,4	5 492,0	99,3	19,5	39,0	0,7	3,5	–	–	–	144,3
Oberbergischer Kreis	6 489,1	1,7	3 713,7	57,2	6 429,4	99,1	19,4	59,7	0,9	5,0	3,5	0,1	1,2	145,7
Rheinisch-Bergischer Kreis	3 825,0	1,0	2 252,0	58,9	3 736,0	97,7	17,8	89,0	2,3	5,9	–	–	–	145,1
Rhein-Sieg-Kreis	9 759,1	2,5	5 878,7	60,2	9 385,4	96,2	19,2	373,7	3,8	7,3	2,5	0	0,6	154,6
Regierungsbezirk Köln	82 963,5	21,5	50 489,6	60,9	80 622,6	97,2	19,0	2 340,9	2,8	6,9	53,5	0,1	1,7	153,6
davon														
kreisfreie Städte	32 065,9	8,3	20 172,8	62,9	30 925,3	96,4	19,3	1 140,6	3,6	7,9	29,5	0,1	2,3	164,1
Kreise	50 897,6	13,2	30 316,9	59,6	49 697,4	97,6	18,8	1 200,3	2,4	6,2	24,0	0	1,3	147,7
Kreisfreie Städte														
Bottrop	3 202,0	0,8	1 691,0	52,8	3 167,0	98,9	18,5	35,0	1,1	8,8	–	–	–	147,8
Gelsenkirchen	9 621,1	2,5	5 655,5	58,8	9 465,1	98,4	18,6	156,0	1,6	7,8	2,0	0	2,0	152,1
Münster	2 869,1	0,7	1 631,4	56,9	2 803,1	97,7	18,6	66,0	2,3	7,3	–	–	–	155,3

Noch: 5. Erteilte wöchentliche Unterrichtsstunden 2013/14

Verwaltungsbezirk	Erteilte wöchentliche Unterrichtsstunden													je 100 Schüler/-innen
	der Lehrer/-innen										darunter Mehrarbeit			
	insgesamt	in % aller Stunden	weiblich		davon									
			Anzahl	in % von Sp. 1	hauptamtlich/TV-L			na/nb/Nicht-TV-L			Anzahl	in % von Sp. 1	je Lehrer/-in mit Mehrarbeit	
1	2	3	4	5	6	7	8	9	10	11	12	13	14	
Kreise														
Borken	1 579,4	0,4	964,7	61,1	1 573,4	99,6	21,3	6,0	0,4	6,0	–	–	–	168,0
Coesfeld	4 305,0	1,1	2 538,0	59,0	4 176,0	97,0	17,3	129,0	3,0	6,8	–	–	–	144,7
Recklinghausen	16 233,0	4,2	9 043,6	55,7	15 895,0	97,9	18,7	338,0	2,1	6,8	3,5	0	3,5	153,2
Steinfurt	5 660,6	1,5	3 447,8	60,9	5 379,9	95,0	18,5	280,7	5,0	6,7	–	–	–	147,8
Warendorf	3 604,6	0,9	2 542,6	70,5	3 534,6	98,1	19,5	70,0	1,9	3,7	–	–	–	152,2
Regierungsbezirk Münster	47 074,7	12,2	27 514,5	58,4	45 994,0	97,7	18,6	1 080,7	2,3	6,6	5,5	0	2,8	151,6
davon														
kreisfreie Städte	15 692,2	4,1	8 977,9	57,2	15 435,2	98,4	18,6	257,0	1,6	7,8	2,0	0	2,0	151,8
Kreise	31 382,5	8,1	18 536,6	59,1	30 558,8	97,4	18,7	823,7	2,6	6,3	3,5	0	3,5	151,6
Kreisfreie Stadt														
Bielefeld	8 586,6	2,2	4 698,7	54,7	8 304,9	96,7	17,1	281,7	3,3	6,9	17,5	0,2	1,3	151,8
Kreise														
Gütersloh	8 102,8	2,1	4 684,5	57,8	7 965,7	98,3	19,6	137,0	1,7	6,5	8,5	0,1	1,7	152,8
Herford	10 371,0	2,7	5 636,2	54,3	10 082,0	97,2	19,9	289,1	2,8	7,4	12,0	0,1	1,3	157,7
Höxter	594,3	0,2	433,3	72,9	588,3	99,0	20,3	6,0	1,0	–	–	–	–	167,4
Lippe	7 039,0	1,8	4 182,0	59,4	6 871,0	97,6	18,8	168,0	2,4	5,3	14,0	0,2	1,8	147,7
Minden-Lübbecke	10 220,6	2,6	5 918,8	57,9	10 006,2	97,9	19,5	214,4	2,1	7,7	4,5	0	1,1	153,0
Paderborn	4 999,8	1,3	3 076,4	61,5	4 811,8	96,2	18,7	188,0	3,8	7,8	2,0	0	1,0	156,8
Regierungsbezirk Detmold	49 914,1	12,9	28 629,9	57,4	48 630,0	97,4	19,0	1 284,1	2,6	6,9	58,5	0,1	1,4	153,5
davon														
kreisfreie Stadt	8 586,6	2,2	4 698,7	54,7	8 304,9	96,7	17,1	281,7	3,3	6,9	17,5	0,2	1,3	151,8
Kreise	41 327,5	10,7	23 931,2	57,9	40 325,1	97,6	19,4	1 002,4	2,4	7,0	41,0	0,1	1,5	153,8
Kreisfreie Städte														
Bochum	10 215,0	2,6	5 952,0	58,3	10 129,0	99,2	18,3	86,0	0,8	2,7	25,0	0,2	1,5	163,3
Dortmund	14 122,2	3,7	8 468,3	60,0	13 853,9	98,1	19,2	268,4	1,9	6,9	9,5	0,1	3,2	153,5
Hagen	5 390,4	1,4	3 122,9	57,9	5 311,7	98,5	18,9	78,7	1,5	7,9	–	–	–	147,7
Hamm	3 728,0	1,0	2 177,0	58,4	3 620,0	97,1	18,9	108,0	2,9	9,0	1,0	0	1,0	151,1
Herne	4 696,0	1,2	2 652,0	56,5	4 686,0	99,8	18,7	10,0	0,2	1,0	–	–	–	151,6
Kreise														
Ennepe-Ruhr-Kreis	7 082,0	1,8	4 132,0	58,3	6 928,0	97,8	18,5	154,0	2,2	5,7	–	–	–	146,7
Hochsauerlandkreis	–	–	–	–	–	–	–	–	–	–	–	–	–	–
Märkischer Kreis	8 729,7	2,3	5 257,8	60,2	8 506,3	97,4	19,6	223,4	2,6	8,6	13,5	0,2	1,0	152,4
Olpe	568,5	0,1	440,8	77,5	568,5	100,0	24,7	–	–	–	–	–	–	164,3
Siegen-Wittgenstein	4 481,8	1,2	2 664,6	59,5	4 283,4	95,6	19,2	198,4	4,4	6,2	–	–	–	148,2
Soest	2 119,5	0,5	1 277,8	60,3	2 065,8	97,5	17,4	53,7	2,5	8,9	–	–	–	145,4
Unna	14 038,9	3,6	8 484,5	60,4	13 787,2	98,2	18,9	251,7	1,8	7,0	0,5	0	0,5	150,1
Regierungsbezirk Arnsberg	75 172,0	19,5	44 629,7	59,4	73 739,8	98,1	18,9	1 432,2	1,9	6,2	49,5	0,1	1,4	152,2
davon														
kreisfreie Städte	38 151,6	9,9	22 372,2	58,6	37 600,6	98,6	18,8	551,0	1,4	5,3	35,5	0,1	1,7	154,7
Kreise	37 020,3	9,6	22 257,5	60,1	36 139,2	97,6	19,0	881,1	2,4	6,9	14,0	0	1,0	149,7
Nordrhein-Westfalen	386 473,7	100	231 771,7	60,0	377 223,4	97,6	18,7	9 250,4	2,4	6,7	284,0	0,1	1,5	151,8
davon														
kreisfreie Städte	184 466,9	47,7	110 997,5	60,2	180 078,9	97,6	18,6	4 387,9	2,4	6,7	143,0	0,1	1,7	153,4
Kreise	202 006,9	52,3	120 774,2	59,8	197 144,4	97,6	18,9	4 862,5	2,4	6,7	141,0	0,1	1,4	150,4

Freie Waldorfschulen

1. Schuleckdaten 2013/14

Bildungsbereich	Schulen ¹⁾	Klassen	Schüler/-innen									
			ins- gesamt	weiblich		ausländisch			Aussiedler/-innen		je Klasse ²⁾	je Lehrer/ -in ³⁾
				Anzahl	in % von Spalte 3	zu- sammen	in % von Spalte 3	weiblich	Anzahl	in % von Spalte 3		
1	2	3	4	5	6	7	8	9	10	11	12	
kreisfreie Stadt Düsseldorf												
Allgemeinbildender Bereich	1	13	530	269	50,8	26	4,9	9	–	–	40,8	14,3
Förderschulbereich	–	–	–	–	–	–	–	–	–	–	–	–
Berufsbildender Bereich	–	–	–	–	–	–	–	–	–	–	–	–
Insgesamt	1	13	530	269	50,8	26	4,9	9	–	–	40,8	14,3
kreisfreie Stadt Duisburg												
Allgemeinbildender Bereich	1	9	138	44	31,9	14	10,1	6	–	–	15,3	9,2
Förderschulbereich	–	–	–	–	–	–	–	–	–	–	–	–
Berufsbildender Bereich	–	–	–	–	–	–	–	–	–	–	–	–
Insgesamt	1	9	138	44	31,9	14	10,1	6	–	–	15,3	9,2
kreisfreie Stadt Essen												
Allgemeinbildender Bereich	1	13	467	244	52,2	–	–	–	–	–	35,9	14,6
Förderschulbereich	1	16	213	103	48,4	4	1,9	1	–	–	13,3	5,5
Berufsbildender Bereich	–	–	–	–	–	–	–	–	–	–	–	–
Insgesamt	1	29	680	347	51,0	4	0,6	1	–	–	23,4	9,6
kreisfreie Stadt Krefeld												
Allgemeinbildender Bereich	1	16	454	239	52,6	5	1,1	3	–	–	28,4	12,6
Förderschulbereich	–	–	–	–	–	–	–	–	–	–	–	–
Berufsbildender Bereich	–	–	–	–	–	–	–	–	–	–	–	–
Insgesamt	1	16	454	239	52,6	5	1,1	3	–	–	28,4	12,6
kreisfreie Stadt Mönchengladbach												
Allgemeinbildender Bereich	1	13	376	206	54,8	6	1,6	4	–	–	28,9	13,4
Förderschulbereich	1	–	10	2	20,0	–	–	–	–	–	–	10,0
Berufsbildender Bereich	–	–	–	–	–	–	–	–	–	–	–	–
Insgesamt	1	13	386	208	53,9	6	1,6	4	–	–	29,7	13,3
kreisfreie Stadt Mülheim an der Ruhr												
Allgemeinbildender Bereich	1	13	578	309	53,5	–	–	–	–	–	44,5	12,3
Förderschulbereich	–	–	–	–	–	–	–	–	–	–	–	–
Berufsbildender Bereich	–	–	–	–	–	–	–	–	–	–	–	–
Insgesamt	1	13	578	309	53,5	–	–	–	–	–	44,5	12,3
kreisfreie Stadt Remscheid												
Allgemeinbildender Bereich	1	13	424	227	53,5	2	0,5	1	–	–	32,6	13,7
Förderschulbereich	–	–	–	–	–	–	–	–	–	–	–	–
Berufsbildender Bereich	–	–	–	–	–	–	–	–	–	–	–	–
Insgesamt	1	13	424	227	53,5	2	0,5	1	–	–	32,6	13,7

1) in der Zeile insgesamt tatsächliche Anzahl der Schulen, sonst Fallzählung – 2) Aufgrund bildungsbereichübergreifender Mischklassen sind Verzerrungen möglich – 3) hauptamtliche/TV-L sowie nebenamtliche/nebenberufliche und Nicht-TV-L Lehrer/-innen

Noch: 1. Schuleckdaten 2013/14

Bildungsbereich	Schulen ¹⁾	Klassen	Schüler/-innen									
			ins- gesamt	weiblich		ausländisch			Aussiedler/-innen		je Klasse ²⁾	je Lehrer/ -in ³⁾
				Anzahl	in % von Spalte 3	zu- sammen	in % von Spalte 3	weiblich	Anzahl	in % von Spalte 3		
1	2	3	4	5	6	7	8	9	10	11	12	
kreisfreie Stadt Wuppertal												
Allgemeinbildender Bereich	1	13	387	210	54,3	–	–	–	–	–	29,8	10,2
Förderschulbereich	2	29	383	163	42,6	12	3,1	6	–	–	13,2	5,0
Berufsbildender Bereich	–	–	–	–	–	–	–	–	–	–	–	–
Insgesamt	3	42	770	373	48,4	12	1,6	6	–	–	18,3	6,7
Kreis Mettmann												
Allgemeinbildender Bereich	2	24	592	308	52,0	6	1,0	4	–	–	24,7	9,7
Förderschulbereich	1	–	41	17	41,5	2	4,9	1	–	–	–	13,7
Berufsbildender Bereich	–	–	–	–	–	–	–	–	–	–	–	–
Insgesamt	2	24	633	325	51,3	8	1,3	5	–	–	26,4	9,9
Kreis Wesel												
Allgemeinbildender Bereich	1	16	502	253	50,4	7	1,4	5	–	–	31,4	13,2
Förderschulbereich	–	–	–	–	–	–	–	–	–	–	–	–
Berufsbildender Bereich	–	–	–	–	–	–	–	–	–	–	–	–
Insgesamt	1	16	502	253	50,4	7	1,4	5	–	–	31,4	13,2
Regierungsbezirk Düsseldorf												
Allgemeinbildender Bereich	11	143	4 448	2 309	51,9	66	1,5	32	–	–	31,1	12,3
Förderschulbereich	5	45	647	285	44,0	18	2,8	8	–	–	14,4	5,4
Berufsbildender Bereich	–	–	–	–	–	–	–	–	–	–	–	–
Insgesamt	13	188	5 095	2 594	50,9	84	1,6	40	–	–	27,1	10,5
kreisfreie Stadt Bonn												
Allgemeinbildender Bereich	1	15	398	194	48,7	7	1,8	3	–	–	26,5	9,7
Förderschulbereich	1	14	134	61	45,5	1	0,7	1	–	–	9,6	4,3
Berufsbildender Bereich	–	–	–	–	–	–	–	–	–	–	–	–
Insgesamt	2	29	532	255	47,9	8	1,5	4	–	–	18,3	7,4
kreisfreie Stadt Köln												
Allgemeinbildender Bereich	2	25	682	376	55,1	15	2,2	8	–	–	27,3	9,1
Förderschulbereich	1	–	53	26	49,1	2	3,8	2	–	–	–	26,5
Berufsbildender Bereich	–	–	–	–	–	–	–	–	–	–	–	–
Insgesamt	2	25	735	402	54,7	17	2,3	10	–	–	29,4	9,5
Städteregion Aachen												
Allgemeinbildender Bereich	1	15	469	242	51,6	5	1,1	2	–	–	31,3	11,4
Förderschulbereich	2	12	101	46	45,5	5	5,0	2	–	–	8,4	3,6
Berufsbildender Bereich	–	–	–	–	–	–	–	–	–	–	–	–
Insgesamt	2	27	570	288	50,5	10	1,8	4	–	–	21,1	8,3
darunter Stadt Aachen												
Allgemeinbildender Bereich	1	15	469	242	51,6	5	1,1	2	–	–	31,3	11,4
Förderschulbereich	2	12	101	46	45,5	5	5,0	2	–	–	8,4	3,6
Berufsbildender Bereich	–	–	–	–	–	–	–	–	–	–	–	–
Insgesamt	2	27	570	288	50,5	10	1,8	4	–	–	21,1	8,3

Noch: 1. Schuleckdaten 2013/14

Bildungsbereich	Schulen ¹⁾	Klassen	Schüler/-innen									
			ins-gesamt	weiblich		ausländisch			Aussiedler/-innen		je Klasse ²⁾	je Lehrer/-in ³⁾
				Anzahl	in % von Spalte 3	zu-sammen	in % von Spalte 3	weiblich	Anzahl	in % von Spalte 3		
Rhein-Erft-Kreis												
Allgemeinbildender Bereich	1	10	400	197	49,3	3	0,8	2	–	–	40,0	10,0
Förderschulbereich	1	3	23	12	52,2	–	–	–	–	–	7,7	7,7
Berufsbildender Bereich	–	–	–	–	–	–	–	–	–	–	–	–
Insgesamt	1	13	423	209	49,4	3	0,7	2	–	–	32,5	9,8
Kreis Heinsberg												
Allgemeinbildender Bereich	1	11	131	55	42,0	–	–	–	–	–	11,9	10,1
Förderschulbereich	–	–	–	–	–	–	–	–	–	–	–	–
Berufsbildender Bereich	–	–	–	–	–	–	–	–	–	–	–	–
Insgesamt	1	11	131	55	42,0	–	–	–	–	–	11,9	10,1
Oberbergischer Kreis												
Allgemeinbildender Bereich	1	16	474	268	56,5	–	–	–	–	–	29,6	13,5
Förderschulbereich	–	–	–	–	–	–	–	–	–	–	–	–
Berufsbildender Bereich	–	–	–	–	–	–	–	–	–	–	–	–
Insgesamt	1	16	474	268	56,5	–	–	–	–	–	29,6	13,5
Rheinisch-Bergischer Kreis												
Allgemeinbildender Bereich	1	14	352	189	53,7	8	2,3	4	–	–	25,1	11,7
Förderschulbereich	–	–	–	–	–	–	–	–	–	–	–	–
Berufsbildender Bereich	–	–	–	–	–	–	–	–	–	–	–	–
Insgesamt	1	14	352	189	53,7	8	2,3	4	–	–	25,1	11,7
Rhein-Sieg-Kreis												
Allgemeinbildender Bereich	1	13	384	186	48,4	2	0,5	1	–	–	29,5	10,4
Förderschulbereich	1	11	111	52	46,8	1	0,9	1	–	–	10,1	5,3
Berufsbildender Bereich	–	–	–	–	–	–	–	–	–	–	–	–
Insgesamt	2	24	495	238	48,1	3	0,6	2	–	–	20,6	8,5
Regierungsbezirk Köln												
Allgemeinbildender Bereich	9	119	3 290	1 707	51,9	40	1,2	20	–	–	27,6	10,5
Förderschulbereich	6	40	422	197	46,7	9	2,1	6	–	–	10,6	5,0
Berufsbildender Bereich	–	–	–	–	–	–	–	–	–	–	–	–
Insgesamt	12	159	3 712	1 904	51,3	49	1,3	26	–	–	23,3	9,4
kreisfreie Stadt Gelsenkirchen												
Allgemeinbildender Bereich	–	–	–	–	–	–	–	–	–	–	–	–
Förderschulbereich	1	10	135	57	42,2	1	0,7	–	–	–	13,5	4,8
Berufsbildender Bereich	–	–	–	–	–	–	–	–	–	–	–	–
Insgesamt	1	10	135	57	42,2	1	0,7	–	–	–	13,5	4,8

Anmerkungen Seite 149

Noch: 1. Schuleckdaten 2013/14

Bildungsbereich	Schulen ¹⁾	Klassen	Schüler/-innen									
			ins- gesamt	weiblich		ausländisch			Aussiedler/-innen		je Klasse ²⁾	je Lehrer/ -in ³⁾
				Anzahl	in % von Spalte 3	zu- sammen	in % von Spalte 3	weiblich	Anzahl	in % von Spalte 3		
1	2	3	4	5	6	7	8	9	10	11	12	
kreisfreie Stadt Münster												
Allgemeinbildender Bereich	1	13	403	231	57,3	10	2,5	5	-	-	31,0	12,6
Förderschulbereich	-	-	-	-	-	-	-	-	-	-	-	-
Berufsbildender Bereich	-	-	-	-	-	-	-	-	-	-	-	-
Insgesamt	1	13	403	231	57,3	10	2,5	5	-	-	31,0	12,6
Kreis Recklinghausen												
Allgemeinbildender Bereich	1	15	462	250	54,1	4	0,9	-	-	-	30,8	11,0
Förderschulbereich	-	-	-	-	-	-	-	-	-	-	-	-
Berufsbildender Bereich	-	-	-	-	-	-	-	-	-	-	-	-
Insgesamt	1	15	462	250	54,1	4	0,9	-	-	-	30,8	11,0
Kreis Warendorf												
Allgemeinbildender Bereich	1	11	196	104	53,1	2	1,0	1	-	-	17,8	8,5
Förderschulbereich	1	-	62	26	41,9	-	-	-	-	-	-	6,2
Berufsbildender Bereich	-	-	-	-	-	-	-	-	-	-	-	-
Insgesamt	1	11	258	130	50,4	2	0,8	1	-	-	23,5	7,8
Regierungsbezirk Münster												
Allgemeinbildender Bereich	3	39	1 061	585	55,1	16	1,5	6	-	-	27,2	10,9
Förderschulbereich	2	10	197	83	42,1	1	0,5	-	-	-	19,7	5,2
Berufsbildender Bereich	-	-	-	-	-	-	-	-	-	-	-	-
Insgesamt	4	49	1 258	668	53,1	17	1,4	6	-	-	25,7	9,3
kreisfreie Stadt Bielefeld												
Allgemeinbildender Bereich	1	13	370	173	46,8	5	1,4	3	-	-	28,5	10,6
Förderschulbereich	2	10	153	72	47,1	7	4,6	3	-	-	15,3	3,8
Berufsbildender Bereich	-	-	-	-	-	-	-	-	-	-	-	-
Insgesamt	2	23	523	245	46,8	12	2,3	6	-	-	22,7	7,0
Kreis Gütersloh												
Allgemeinbildender Bereich	1	13	383	199	52,0	4	1,0	2	-	-	29,5	13,7
Förderschulbereich	-	-	-	-	-	-	-	-	-	-	-	-
Berufsbildender Bereich	-	-	-	-	-	-	-	-	-	-	-	-
Insgesamt	1	13	383	199	52,0	4	1,0	2	-	-	29,5	13,7
Kreis Lippe												
Allgemeinbildender Bereich	1	13	370	201	54,3	3	0,8	2	-	-	28,5	13,2
Förderschulbereich	-	-	-	-	-	-	-	-	-	-	-	-
Berufsbildender Bereich	-	-	-	-	-	-	-	-	-	-	-	-
Insgesamt	1	13	370	201	54,3	3	0,8	2	-	-	28,5	13,2

Noch: 1. Schuleckdaten 2013/14

Bildungsbereich	Schulen ¹⁾	Klassen	Schüler/-innen									je Klasse ²⁾	je Lehrer/ -in ³⁾
			ins- gesamt	weiblich		ausländisch			Aussiedler/-innen				
				Anzahl	in % von Spalte 3	zu- sammen	in % von Spalte 3	weiblich	Anzahl	in % von Spalte 3			
											8		
1	2	3	4	5	6	7	8	9	10	11	12		
Kreis Minden-Lübbecke													
Allgemeinbildender Bereich	1	13	340	171	50,3	7	2,1	2	-	-	26,2	12,1	
Förderschulbereich	-	-	-	-	-	-	-	-	-	-	-	-	
Berufsbildender Bereich	-	-	-	-	-	-	-	-	-	-	-	-	
Insgesamt	1	13	340	171	50,3	7	2,1	2	-	-	26,2	12,1	
Kreis Paderborn													
Allgemeinbildender Bereich	1	13	410	220	53,7	6	1,5	3	-	-	31,5	12,1	
Förderschulbereich	1	7	98	39	39,8	1	1,0	-	-	-	14,0	6,1	
Berufsbildender Bereich	-	-	-	-	-	-	-	-	-	-	-	-	
Insgesamt	1	20	508	259	51,0	7	1,4	3	-	-	25,4	10,2	
Regierungsbezirk Detmold													
Allgemeinbildender Bereich	5	65	1 873	964	51,5	25	1,3	12	-	-	28,8	12,2	
Förderschulbereich	3	17	251	111	44,2	8	3,2	3	-	-	14,8	4,5	
Berufsbildender Bereich	-	-	-	-	-	-	-	-	-	-	-	-	
Insgesamt	6	82	2 124	1 075	50,6	33	1,6	15	-	-	25,9	10,2	
kreisfreie Stadt Bochum													
Allgemeinbildender Bereich	2	39	1 229	595	48,4	9	0,7	4	-	-	31,5	10,2	
Förderschulbereich	2	23	245	104	42,4	9	3,7	4	-	-	10,7	5,6	
Berufsbildender Bereich	-	-	-	-	-	-	-	-	-	-	-	-	
Insgesamt	3	62	1 474	699	47,4	18	1,2	8	-	-	23,8	9,0	
kreisfreie Stadt Dortmund													
Allgemeinbildender Bereich	1	25	773	388	50,2	14	1,8	8	-	-	30,9	11,4	
Förderschulbereich	2	22	276	118	42,8	8	2,9	1	-	-	12,5	5,0	
Berufsbildender Bereich	-	-	-	-	-	-	-	-	-	-	-	-	
Insgesamt	3	47	1 049	506	48,2	22	2,1	9	-	-	22,3	8,5	
kreisfreie Stadt Hagen													
Allgemeinbildender Bereich	1	13	339	175	51,6	9	2,7	4	-	-	26,1	12,6	
Förderschulbereich	-	-	-	-	-	-	-	-	-	-	-	-	
Berufsbildender Bereich	-	-	-	-	-	-	-	-	-	-	-	-	
Insgesamt	1	13	339	175	51,6	9	2,7	4	-	-	26,1	12,6	
kreisfreie Stadt Hamm													
Allgemeinbildender Bereich	1	15	330	143	43,3	1	0,3	1	-	-	22,0	11,8	
Förderschulbereich	-	-	-	-	-	-	-	-	-	-	-	-	
Berufsbildender Bereich	-	-	-	-	-	-	-	-	-	-	-	-	
Insgesamt	1	15	330	143	43,3	1	0,3	1	-	-	22,0	11,8	

Anmerkungen Seite 149

Noch: 1. Schuleckdaten 2013/14

Bildungsbereich	Schulen ¹⁾	Klassen	Schüler/-innen									
			ins- gesamt	weiblich		ausländisch			Aussiedler/-innen		je Klasse ²⁾	je Lehrer/ -in ³⁾
				Anzahl	in % von Spalte 3	zu- sammen	in % von Spalte 3	weiblich	Anzahl	in % von Spalte 3		
1	2	3	4	5	6	7	8	9	10	11	12	
kreisfreie Stadt Herne												
Allgemeinbildender Bereich	1	14	361	176	48,8	6	1,7	3	–	–	25,8	5,9
Förderschulbereich	–	–	–	–	–	–	–	–	–	–	–	–
Berufsbildender Bereich	1	22	468	249	53,2	5	1,1	3	–	–	21,3	21,3
Weiterbildungsbereich	1	7	94	42	44,7	2	2,1	1	–	–	13,4	8,5
Insgesamt	1	43	923	467	50,6	13	1,4	7	–	–	21,5	9,8
Ennepe-Ruhr-Kreis												
Allgemeinbildender Bereich	2	34	739	356	48,2	35	4,7	14	–	–	21,7	11,2
Förderschulbereich	2	24	85	45	52,9	3	3,5	3	–	–	3,5	6,1
Berufsbildender Bereich	–	–	–	–	–	–	–	–	–	–	–	–
Insgesamt	4	58	824	401	48,7	38	4,6	17	–	–	14,2	10,3
Märkischer Kreis												
Allgemeinbildender Bereich	2	24	361	175	48,5	6	1,7	1	–	–	15,0	9,8
Förderschulbereich	–	–	–	–	–	–	–	–	–	–	–	–
Berufsbildender Bereich	–	–	–	–	–	–	–	–	–	–	–	–
Insgesamt	2	24	361	175	48,5	6	1,7	1	–	–	15,0	9,8
Kreis Siegen-Wittgenstein												
Allgemeinbildender Bereich	1	13	383	199	52,0	3	0,8	1	–	–	29,5	12,0
Förderschulbereich	1	13	101	39	38,6	2	2,0	1	–	–	7,8	4,8
Berufsbildender Bereich	–	–	–	–	–	–	–	–	–	–	–	–
Insgesamt	2	26	484	238	49,2	5	1,0	2	–	–	18,6	9,1
Kreis Soest												
Allgemeinbildender Bereich	1	12	243	110	45,3	3	1,2	3	–	–	20,3	11,6
Förderschulbereich	–	–	–	–	–	–	–	–	–	–	–	–
Berufsbildender Bereich	–	–	–	–	–	–	–	–	–	–	–	–
Insgesamt	1	12	243	110	45,3	3	1,2	3	–	–	20,3	11,6
Regierungsbezirk Arnsberg												
Allgemeinbildender Bereich	12	189	4 758	2 317	48,7	86	1,8	39	–	–	25,2	10,3
Förderschulbereich	7	82	707	306	43,3	22	3,1	9	–	–	8,6	5,3
Berufsbildender Bereich	1	22	468	249	53,2	5	1,1	3	–	–	21,3	21,3
Weiterbildungsbereich	1	7	94	42	44,7	2	2,1	1	–	–	13,4	8,5
Insgesamt	18	300	6 027	2 914	48,3	115	1,9	52	–	–	20,1	9,6
Land NRW												
Allgemeinbildender Bereich	40	555	15 430	7 882	51,1	233	1,5	109	–	–	27,8	11,1
Förderschulbereich	23	194	2 224	982	44,2	58	2,6	26	–	–	11,5	5,1
Berufsbildender Bereich	1	22	468	249	53,2	5	1,1	3	–	–	21,3	21,3
Weiterbildungsbereich	1	7	94	42	44,7	2	2,1	1	–	–	13,4	8,5
Insgesamt	53	778	18 216	9 155	50,3	298	1,6	139	–	–	23,4	9,8

2. Verteilung der Schülerpopulation 2013/14

Verwaltungsbezirk	Schüler/-innen												
	davon im											ins-gesamt	
	allgemeinbildenden Bereich				Förderschulbereich					berufs-bildender Bereich	Weiter-bildungs-bereich		
	davon			zu-sammen	davon				zu-sammen				
Primar-stufe	Sekun-dar-stufe I	Sekun-dar-stufe II	Primar-stufe		Sekun-dar-stufe I	Sekun-dar-stufe II	geistige Ent-wicklung und Schule für Kranke	berufs-bildender Bereich		Weiter-bildungs-bereich			
Kreisfreie Städte													
Düsseldorf	a	178	262	90	530	-	-	-	-	-	-	-	530
	b	81	142	46	269	-	-	-	-	-	-	-	269
	c	12	11	3	26	-	-	-	-	-	-	-	26
	d	2	6	1	9	-	-	-	-	-	-	-	9
Duisburg	a	53	85	-	138	-	-	-	-	-	-	-	138
	b	18	26	-	44	-	-	-	-	-	-	-	44
	c	7	7	-	14	-	-	-	-	-	-	-	14
	d	2	4	-	6	-	-	-	-	-	-	-	6
Essen	a	132	248	87	467	37	77	21	78	213	-	-	680
	b	64	132	48	244	19	35	12	37	103	-	-	347
	c	-	-	-	-	1	-	1	2	4	-	-	4
	d	-	-	-	-	-	-	-	1	1	-	-	1
Krefeld	a	158	233	63	454	-	-	-	-	-	-	-	454
	b	82	127	30	239	-	-	-	-	-	-	-	239
	c	2	2	1	5	-	-	-	-	-	-	-	5
	d	1	1	1	3	-	-	-	-	-	-	-	3
Mönchengladbach	a	117	192	67	376	1	8	1	-	10	-	-	386
	b	50	112	44	206	-	2	-	-	2	-	-	208
	c	2	3	1	6	-	-	-	-	-	-	-	6
	d	1	2	1	4	-	-	-	-	-	-	-	4
Mülheim an der Ruhr	a	192	297	89	578	-	-	-	-	-	-	-	578
	b	96	162	51	309	-	-	-	-	-	-	-	309
	c	-	-	-	-	-	-	-	-	-	-	-	-
	d	-	-	-	-	-	-	-	-	-	-	-	-
Remscheid	a	134	213	77	424	-	-	-	-	-	-	-	424
	b	63	119	45	227	-	-	-	-	-	-	-	227
	c	-	1	1	2	-	-	-	-	-	-	-	2
	d	-	-	1	1	-	-	-	-	-	-	-	1
Wuppertal	a	124	185	78	387	58	196	-	129	383	-	-	770
	b	52	110	48	210	25	80	-	58	163	-	-	373
	c	-	-	-	-	-	-	-	12	12	-	-	12
	d	-	-	-	-	-	-	-	6	6	-	-	6
Kreise													
Mettmann	a	190	307	95	592	8	19	3	11	41	-	-	633
	b	100	152	56	308	3	8	-	6	17	-	-	325
	c	2	1	3	6	1	-	-	1	2	-	-	8
	d	2	1	1	4	1	-	-	-	1	-	-	5
Wesel	a	133	267	102	502	-	-	-	-	-	-	-	502
	b	69	132	52	253	-	-	-	-	-	-	-	253
	c	-	2	5	7	-	-	-	-	-	-	-	7
	d	-	2	3	5	-	-	-	-	-	-	-	5
Regierungsbezirk Düsseldorf	a	1 411	2 289	748	4 448	104	300	25	218	647	-	-	5 095
	b	675	1 214	420	2 309	47	125	12	101	285	-	-	2 594
	c	25	27	14	66	2	-	1	15	18	-	-	84
	d	8	16	8	32	1	-	-	7	8	-	-	40
davon kreisfreie Städte	a	1 088	1 715	551	3 354	96	281	22	207	606	-	-	3 960
	b	506	930	312	1 748	44	117	12	95	268	-	-	2 016
	c	23	24	6	53	1	-	1	14	16	-	-	69
	d	6	13	4	23	-	-	-	7	7	-	-	30
Kreise	a	323	574	197	1 094	8	19	3	11	41	-	-	1 135
	b	169	284	108	561	3	8	-	6	17	-	-	578
	c	2	3	8	13	1	-	-	1	2	-	-	15
	d	2	3	4	9	1	-	-	-	1	-	-	10

Noch: 2. Verteilung der Schülerpopulation 2013/14

Verwaltungsbezirk a = Zusammen b = weiblich c = Ausländer/-innen zusammen d = Ausländerinnen	Schüler/-innen												
	davon im											ins- gesamt	
	allgemeinbildenden Bereich				Förderschulbereich					berufs- bildender Bereich	Weiter- bildungs- bereich		
	davon			zu- sammen	davon				zu- sammen				
	Primar- stufe	Sekun- dar- stufe I	Sekun- dar- stufe II		Primar- stufe	Sekun- dar- stufe I	Sekun- dar- stufe II	geistige Ent- wicklung und Schule für Kranke					
Kreisfreie Städte													
Bonn	a	131	206	61	398	16	36	–	82	134	–	–	532
	b	61	104	29	194	2	18	–	41	61	–	–	255
	c	1	4	2	7	1	–	–	–	1	–	–	8
	d	–	2	1	3	1	–	–	–	1	–	–	4
Köln	a	228	327	127	682	13	21	7	12	53	–	–	735
	b	122	185	69	376	4	10	4	8	26	–	–	402
	c	2	11	2	15	1	1	–	–	2	–	–	17
	d	–	7	1	8	1	1	–	–	2	–	–	10
Kreise													
Städteregion Aachen	a	147	219	103	469	13	22	7	59	101	–	–	570
	b	71	113	58	242	7	12	5	22	46	–	–	288
	c	–	3	2	5	–	–	–	5	5	–	–	10
	d	–	1	1	2	–	–	–	2	2	–	–	4
darunter Stadt Aachen	a	147	219	103	469	13	22	7	59	101	–	–	570
	b	71	113	58	242	7	12	5	22	46	–	–	288
	c	–	3	2	5	–	–	–	5	5	–	–	10
	d	–	1	1	2	–	–	–	2	2	–	–	4
Rhein-Erft-Kreis	a	131	193	76	400	8	15	–	–	23	–	–	423
	b	68	92	37	197	5	7	–	–	12	–	–	209
	c	–	1	2	3	–	–	–	–	–	–	–	3
	d	–	–	2	2	–	–	–	–	–	–	–	2
Heinsberg	a	27	96	8	131	–	–	–	–	–	–	–	131
	b	10	41	4	55	–	–	–	–	–	–	–	55
	c	–	–	–	–	–	–	–	–	–	–	–	–
	d	–	–	–	–	–	–	–	–	–	–	–	–
Oberbergischer Kreis	a	134	254	86	474	–	–	–	–	–	–	–	474
	b	70	147	51	268	–	–	–	–	–	–	–	268
	c	–	–	–	–	–	–	–	–	–	–	–	–
	d	–	–	–	–	–	–	–	–	–	–	–	–
Rheinisch-Bergischer Kreis	a	92	192	68	352	–	–	–	–	–	–	–	352
	b	49	99	41	189	–	–	–	–	–	–	–	189
	c	6	2	–	8	–	–	–	–	–	–	–	8
	d	4	–	–	4	–	–	–	–	–	–	–	4
Rhein-Sieg-Kreis	a	121	200	63	384	25	51	–	35	111	–	–	495
	b	60	97	29	186	11	23	–	18	52	–	–	238
	c	1	–	1	2	–	1	–	–	1	–	–	3
	d	1	–	–	1	–	1	–	–	1	–	–	2
Regierungsbezirk Köln	a	1 011	1 687	592	3 290	75	145	14	188	422	–	–	3 712
	b	511	878	318	1 707	29	70	9	89	197	–	–	1 904
	c	10	21	9	40	2	2	–	5	9	–	–	49
	d	5	10	5	20	2	2	–	2	6	–	–	26
davon													
kreisfreie Städte	a	359	533	188	1 080	29	57	7	94	187	–	–	1 267
	b	183	289	98	570	6	28	4	49	87	–	–	657
	c	3	15	4	22	2	1	–	–	3	–	–	25
	d	–	9	2	11	2	1	–	–	3	–	–	14
Kreise	a	652	1 154	404	2 210	46	88	7	94	235	–	–	2 445
	b	328	589	220	1 137	23	42	5	40	110	–	–	1 247
	c	7	6	5	18	–	1	–	5	6	–	–	24
	d	5	1	3	9	–	1	–	2	3	–	–	12

Noch: 2. Verteilung der Schülerpopulation 2013/14

Verwaltungsbezirk a = Zusammen b = weiblich c = Ausländer/-innen zusammen d = Ausländerinnen		Schüler/-innen											
		davon im										ins- gesamt	
		allgemeinbildenden Bereich				Förderschulbereich					berufs- bildender Bereich		Weiter- bildungs- bereich
		davon			zu- sammen	davon				zu- sammen			
Primar- stufe	Sekun- dar- stufe I	Sekun- dar- stufe II	Primar- stufe	Sekun- dar- stufe I		Sekun- dar- stufe II	geistige Ent- wicklung und Schule für Kranke	berufs- bildender Bereich	Weiter- bildungs- bereich				
Kreisfreie Städte													
Gelsenkirchen	a	-	-	-	-	29	106	-	-	135	-	-	135
	b	-	-	-	-	9	48	-	-	57	-	-	57
	c	-	-	-	-	1	-	-	-	1	-	-	1
	d	-	-	-	-	-	-	-	-	-	-	-	-
Münster	a	134	197	72	403	-	-	-	-	-	-	-	403
	b	73	112	46	231	-	-	-	-	-	-	-	231
	c	7	3	-	10	-	-	-	-	-	-	-	10
	d	4	1	-	5	-	-	-	-	-	-	-	5
Kreise													
Recklinghausen	a	136	241	85	462	-	-	-	-	-	-	-	462
	b	72	132	46	250	-	-	-	-	-	-	-	250
	c	4	-	-	4	-	-	-	-	-	-	-	4
	d	-	-	-	-	-	-	-	-	-	-	-	-
Warendorf	a	66	111	19	196	15	25	8	14	62	-	-	258
	b	40	55	9	104	3	13	3	7	26	-	-	130
	c	1	-	1	2	-	-	-	-	-	-	-	2
	d	1	-	-	1	-	-	-	-	-	-	-	1
Regierungsbezirk Münster													
	a	336	549	176	1 061	44	131	8	14	197	-	-	1 258
	b	185	299	101	585	12	61	3	7	83	-	-	668
	c	12	3	1	16	1	-	-	-	1	-	-	17
	d	5	1	-	6	-	-	-	-	-	-	-	6
davon													
kreisfreie Städte													
	a	134	197	72	403	29	106	-	-	135	-	-	538
	b	73	112	46	231	9	48	-	-	57	-	-	288
	c	7	3	-	10	1	-	-	-	1	-	-	11
	d	4	1	-	5	-	-	-	-	-	-	-	5
Kreise													
	a	202	352	104	658	15	25	8	14	62	-	-	720
	b	112	187	55	354	3	13	3	7	26	-	-	380
	c	5	-	1	6	-	-	-	-	-	-	-	6
	d	1	-	-	1	-	-	-	-	-	-	-	1
Kreisfreie Stadt													
Bielefeld													
	a	114	186	70	370	9	8	-	136	153	-	-	523
	b	48	92	33	173	1	4	-	67	72	-	-	245
	c	-	2	3	5	-	-	-	7	7	-	-	12
	d	-	1	2	3	-	-	-	3	3	-	-	6
Kreise													
Gütersloh													
	a	114	203	66	383	-	-	-	-	-	-	-	383
	b	58	101	40	199	-	-	-	-	-	-	-	199
	c	2	2	-	4	-	-	-	-	-	-	-	4
	d	1	1	-	2	-	-	-	-	-	-	-	2
Lippe													
	a	113	190	67	370	-	-	-	-	-	-	-	370
	b	59	94	48	201	-	-	-	-	-	-	-	201
	c	-	2	1	3	-	-	-	-	-	-	-	3
	d	-	1	1	2	-	-	-	-	-	-	-	2

Noch: 2. Verteilung der Schülerpopulation 2013/14

Verwaltungsbezirk a = Zusammen b = weiblich c = Ausländer/-innen zusammen d = Ausländerinnen	Schüler/-innen												
	davon im											ins- gesamt	
	allgemeinbildenden Bereich				Förderschulbereich					berufs- bildender Bereich	Weiter- bildungs- bereich		
	davon			zu- sammen	davon				zu- sammen				
Primar- stufe	Sekun- dar- stufe I	Sekun- dar- stufe II	Primar- stufe		Sekun- dar- stufe I	Sekun- dar- stufe II	geistige Ent- wicklung und Schule für Kranke	berufs- bildender Bereich		Weiter- bildungs- bereich			
Noch: Kreise													
Minden-Lübbecke	a	95	176	69	340	-	-	-	-	-	-	-	340
	b	44	88	39	171	-	-	-	-	-	-	-	171
	c	2	4	1	7	-	-	-	-	-	-	-	7
	d	1	1	-	2	-	-	-	-	-	-	-	2
Paderborn	a	129	200	81	410	2	96	-	-	98	-	-	508
	b	61	111	48	220	-	39	-	-	39	-	-	259
	c	3	2	1	6	-	1	-	-	1	-	-	7
	d	3	-	-	3	-	-	-	-	-	-	-	3
Regierungsbezirk Detmold	a	565	955	353	1 873	11	104	-	136	251	-	-	2 124
	b	270	486	208	964	1	43	-	67	111	-	-	1 075
	c	7	12	6	25	-	1	-	7	8	-	-	33
	d	5	4	3	12	-	-	-	3	3	-	-	15
davon													
kreisfreie Stadt	a	114	186	70	370	9	8	-	136	153	-	-	523
	b	48	92	33	173	1	4	-	67	72	-	-	245
	c	-	2	3	5	-	-	-	7	7	-	-	12
	d	-	1	2	3	-	-	-	3	3	-	-	6
Kreise	a	451	769	283	1 503	2	96	-	-	98	-	-	1 601
	b	222	394	175	791	-	39	-	-	39	-	-	830
	c	7	10	3	20	-	1	-	-	1	-	-	21
	d	5	3	1	9	-	-	-	-	-	-	-	9
Kreisfreie Städte													
Bochum	a	363	644	222	1 229	37	107	-	101	245	-	-	1 474
	b	156	328	111	595	16	51	-	37	104	-	-	699
	c	1	6	2	9	-	-	-	9	9	-	-	18
	d	-	2	2	4	-	-	-	4	4	-	-	8
Dortmund	a	230	396	147	773	42	129	-	105	276	-	-	1 049
	b	111	198	79	388	18	57	-	43	118	-	-	506
	c	2	7	5	14	-	3	-	5	8	-	-	22
	d	1	4	3	8	-	1	-	-	1	-	-	9
Hagen	a	99	186	54	339	-	-	-	-	-	-	-	339
	b	42	105	28	175	-	-	-	-	-	-	-	175
	c	2	7	-	9	-	-	-	-	-	-	-	9
	d	-	4	-	4	-	-	-	-	-	-	-	4
Hamm	a	81	208	41	330	-	-	-	-	-	-	-	330
	b	27	99	17	143	-	-	-	-	-	-	-	143
	c	-	-	1	1	-	-	-	-	-	-	-	1
	d	-	-	1	1	-	-	-	-	-	-	-	1
Herne	a	204	157	-	361	-	-	-	-	-	468	94	923
	b	101	75	-	176	-	-	-	-	-	249	42	467
	c	2	4	-	6	-	-	-	-	-	5	2	13
	d	1	2	-	3	-	-	-	-	-	3	1	7
Kreise													
Ennepe-Ruhr-Kreis	a	217	366	156	739	16	-	-	69	85	-	-	824
	b	110	175	71	356	2	-	-	43	45	-	-	401
	c	17	14	4	35	-	-	-	3	3	-	-	38
	d	6	6	2	14	-	-	-	3	3	-	-	17

Noch: 2. Verteilung der Schülerpopulation 2013/14

Verwaltungsbezirk a = Zusammen b = weiblich c = Ausländer/-innen zusammen d = Ausländerinnen	Schüler/-innen												
	davon im											ins- gesamt	
	allgemeinbildenden Bereich				Förderschulbereich					berufs- bildender Bereich	Weiter- bildungs- bereich		
	davon			zu- sammen	davon				zu- sammen				
Primar- stufe	Sekun- dar- stufe I	Sekun- dar- stufe II	Primar- stufe		Sekun- dar- stufe I	Sekun- dar- stufe II	geistige Ent- wicklung und Schule für Kranke						
Noch: Kreise													
Märkischer Kreis	a	92	224	45	361	-	-	-	-	-	-	-	361
	b	46	103	26	175	-	-	-	-	-	-	-	175
	c	1	3	2	6	-	-	-	-	-	-	-	6
	d	-	1	-	1	-	-	-	-	-	-	-	1
Siegen-Wittgenstein	a	119	206	58	383	15	34	-	52	101	-	-	484
	b	60	112	27	199	2	13	-	24	39	-	-	238
	c	-	2	1	3	-	1	-	1	2	-	-	5
	d	-	1	-	1	-	-	-	1	1	-	-	2
Soest	a	85	127	31	243	-	-	-	-	-	-	-	243
	b	34	61	15	110	-	-	-	-	-	-	-	110
	c	1	1	1	3	-	-	-	-	-	-	-	3
	d	1	1	1	3	-	-	-	-	-	-	-	3
Regierungsbezirk Arnsberg	a	1 490	2 514	754	4 758	110	270	-	327	707	468	94	6 027
	b	687	1 256	374	2 317	38	121	-	147	306	249	42	2 914
	c	26	44	16	86	-	4	-	18	22	5	2	115
	d	9	21	9	39	-	1	-	8	9	3	1	52
davon													
kreisfreie Städte	a	977	1 591	464	3 032	79	236	-	206	521	468	94	4 115
	b	437	805	235	1 477	34	108	-	80	222	249	42	1 990
	c	7	24	8	39	-	3	-	14	17	5	2	63
	d	2	12	6	20	-	1	-	4	5	3	1	29
Kreise	a	513	923	290	1 726	31	34	-	121	186	-	-	1 912
	b	250	451	139	840	4	13	-	67	84	-	-	924
	c	19	20	8	47	-	1	-	4	5	-	-	52
	d	7	9	3	19	-	-	-	4	4	-	-	23
Nordrhein-Westfalen	a	4 813	7 994	2 623	15 430	344	950	47	883	2 224	468	94	18 216
	b	2 328	4 133	1 421	7 882	127	420	24	411	982	249	42	9 155
	c	80	107	46	233	5	7	1	45	58	5	2	298
	d	32	52	25	109	3	3	-	20	26	3	1	139
davon													
kreisfreie Städte	a	2 672	4 222	1 345	8 239	242	688	29	643	1 602	468	94	10 403
	b	1 247	2 228	724	4 199	94	305	16	291	706	249	42	5 196
	c	40	68	21	129	4	4	1	35	44	5	2	180
	d	12	36	14	62	2	2	-	14	18	3	1	84
Kreise	a	2 141	3 772	1 278	7 191	102	262	18	240	622	-	-	7 813
	b	1 081	1 905	697	3 683	33	115	8	120	276	-	-	3 959
	c	40	39	25	104	1	3	-	10	14	-	-	118
	d	20	16	11	47	1	1	-	6	8	-	-	55

3. Schulabgänger/-innen im Abgangsjahr 2013

Verwaltungsbezirk		Schulabgänger/-in												insgesamt	
		mit Hauptschulabschluss nach Jahrgang 09		mit Haupt- schulab- schluss nach Jahr- gang 10	mit mittlerem Schulabschluss (Fachoberschulreife)		mit Fachhochschulreife (schulischer Teil)	mit Fachhochschulreife	mit Hochschulreife	mit sonstigem Abschluss ¹⁾	ohne Hauptschulabschluss				
		zu- sammen	darunter in der Schule für emotionale und soziale Entwicklung		zu- sammen	darunter mit Qualifikation					zu- sammen	Lernen	emotionale und soziale Entwicklung		geistige Entwicklung
Kreisfreie Städte															
Düsseldorf	a	-	-	1	12	-	1	-	13	-	-	-	-	-	27
	b	-	-	-	7	-	-	-	5	-	-	-	-	-	12
	c	-	-	-	-	-	-	-	-	-	-	-	-	-	-
	d	-	-	-	-	-	-	-	-	-	-	-	-	-	-
Essen	a	2	1	3	15	7	-	-	24	-	4	3	-	1	48
	b	-	-	1	11	4	-	-	12	-	1	-	-	1	25
	c	-	-	-	-	-	-	-	-	-	-	-	-	-	-
	d	-	-	-	-	-	-	-	-	-	-	-	-	-	-
Krefeld	a	1	-	14	3	-	-	-	18	-	-	-	-	-	36
	b	1	-	8	2	-	-	-	8	-	-	-	-	-	19
	c	-	-	-	1	-	-	-	-	-	-	-	-	-	1
	d	-	-	-	1	-	-	-	-	-	-	-	-	-	1
Mönchengladbach	a	-	-	2	22	10	2	-	17	-	-	-	-	-	43
	b	-	-	1	10	2	-	-	11	-	-	-	-	-	22
	c	-	-	-	-	-	-	-	-	-	-	-	-	-	-
	d	-	-	-	-	-	-	-	-	-	-	-	-	-	-
Mülheim an der Ruhr	a	2	-	8	4	-	1	-	22	-	-	-	-	-	37
	b	1	-	4	1	-	1	-	14	-	-	-	-	-	21
	c	-	-	-	-	-	-	-	-	-	-	-	-	-	-
	d	-	-	-	-	-	-	-	-	-	-	-	-	-	-
Remscheid	a	2	-	1	15	3	-	-	20	-	-	-	-	-	38
	b	1	-	1	5	2	-	-	13	-	-	-	-	-	20
	c	-	-	-	-	-	-	-	-	-	-	-	-	-	-
	d	-	-	-	-	-	-	-	-	-	-	-	-	-	-
Wuppertal	a	12	12	1	19	9	-	-	20	-	11	-	-	11	63
	b	5	5	1	11	5	-	-	13	-	5	-	-	5	35
	c	-	-	-	-	-	-	-	-	-	-	-	-	-	-
	d	-	-	-	-	-	-	-	-	-	-	-	-	-	-
Kreise															
Mettmann	a	2	-	6	29	22	1	-	16	-	3	-	-	3	57
	b	2	-	1	13	9	-	-	10	-	1	-	-	1	27
	c	-	-	-	-	-	-	-	-	-	-	-	-	-	-
	d	-	-	-	-	-	-	-	-	-	-	-	-	-	-
Wesel	a	2	-	8	11	4	-	-	16	-	-	-	-	-	37
	b	-	-	4	6	1	-	-	8	-	-	-	-	-	18
	c	1	-	-	-	-	-	-	-	-	-	-	-	-	1
	d	-	-	-	-	-	-	-	-	-	-	-	-	-	-
Regierungsbezirk Düsseldorf	a	23	13	44	130	55	5	-	166	-	18	3	-	15	386
	b	10	5	21	66	23	1	-	94	-	7	-	-	7	199
	c	1	-	-	1	-	-	-	-	-	-	-	-	-	2
	d	-	-	-	1	-	-	-	-	-	-	-	-	-	1
davon															
kreisfreie Städte	a	19	13	30	90	29	4	-	134	-	15	3	-	12	292
	b	8	5	16	47	13	1	-	76	-	6	-	-	6	154
	c	-	-	-	1	-	-	-	-	-	-	-	-	-	1
	d	-	-	-	1	-	-	-	-	-	-	-	-	-	1

1) Berufsabschlüsse im berufsbildenden Bereich der freien Waldorfschule, ggf. in Verbindung mit einem allgemeinbildenden Abschluss.

Noch: 3. Schulabgänger/-innen im Abgangsjahr 2013

Verwaltungsbezirk		Schulabgänger/-in												insgesamt	
		mit Hauptschulabschluss nach Jahrgang 09		mit Haupt- schulab- schluss nach Jahrgang 10	mit mittlerem Schulabschluss (Fachoberschulreife)		mit Fachhochschulreife (schulischer Teil)	mit Fachhochschulreife	mit Hochschulreife	mit sonstigem Abschluss ¹⁾	ohne Hauptschulabschluss				
		zu- sammen	darunter in der Schule für emotionale und soziale Entwicklung		zu- sammen	darunter mit Qualifikation					zu- sammen	darunter in der Schule für			
				Lernen			emotionale und soziale Entwicklung	geistige Entwicklung							
Kreise	a	4	-	14	40	26	1	-	32	-	3	-	-	3	94
	b	2	-	5	19	10	-	-	18	-	1	-	-	1	45
	c	1	-	-	-	-	-	-	-	-	-	-	-	-	1
	d	-	-	-	-	-	-	-	-	-	-	-	-	-	-
Kreisfreie Städte Bonn	a	2	-	-	20	17	2	-	17	-	10	3	-	7	51
	b	1	-	-	10	8	1	-	9	-	5	2	-	3	26
	c	-	-	-	-	-	-	-	-	-	-	-	-	-	-
	d	-	-	-	-	-	-	-	-	-	-	-	-	-	-
Köln	a	-	-	1	32	18	-	-	24	-	1	1	-	-	58
	b	-	-	-	14	8	-	-	15	-	1	1	-	-	30
	c	-	-	-	-	-	-	-	-	-	-	-	-	-	-
	d	-	-	-	-	-	-	-	-	-	-	-	-	-	-
Kreise Städteregion Aachen	a	2	-	-	9	4	-	-	20	-	11	3	-	8	42
	b	2	-	-	4	1	-	-	11	-	8	2	-	6	25
	c	-	-	-	-	-	-	-	-	-	-	-	-	-	-
	d	-	-	-	-	-	-	-	-	-	-	-	-	-	-
darunter Stadt Aachen	a	2	-	-	9	4	-	-	20	-	11	3	-	8	42
	b	2	-	-	4	1	-	-	11	-	8	2	-	6	25
	c	-	-	-	-	-	-	-	-	-	-	-	-	-	-
	d	-	-	-	-	-	-	-	-	-	-	-	-	-	-
Rhein-Erft-Kreis	a	3	1	4	10	1	-	-	22	-	-	-	-	-	39
	b	1	-	2	3	-	-	-	8	-	-	-	-	-	14
	c	-	-	-	-	-	-	-	-	-	-	-	-	-	-
	d	-	-	-	-	-	-	-	-	-	-	-	-	-	-
Heinsberg	a	-	-	3	4	4	-	-	-	-	-	-	-	-	7
	b	-	-	2	2	2	-	-	-	-	-	-	-	-	4
	c	-	-	-	-	-	-	-	-	-	-	-	-	-	-
	d	-	-	-	-	-	-	-	-	-	-	-	-	-	-
Oberbergischer Kreis	a	1	-	-	9	4	-	-	26	-	-	-	-	-	36
	b	1	-	-	2	2	-	-	13	-	-	-	-	-	16
	c	-	-	-	-	-	-	-	-	-	-	-	-	-	-
	d	-	-	-	-	-	-	-	-	-	-	-	-	-	-
Rheinisch-Bergischer Kreis	a	-	-	3	8	5	-	-	8	-	-	-	-	-	19
	b	-	-	1	4	4	-	-	5	-	-	-	-	-	10
	c	-	-	-	-	-	-	-	-	-	-	-	-	-	-
	d	-	-	-	-	-	-	-	-	-	-	-	-	-	-
Rhein-Sieg-Kreis	a	6	1	2	11	3	1	-	15	-	-	-	-	-	35
	b	4	-	2	4	-	1	-	7	-	-	-	-	-	18
	c	-	-	-	-	-	-	-	-	-	-	-	-	-	-
	d	-	-	-	-	-	-	-	-	-	-	-	-	-	-
Regierungsbezirk Köln	a	14	2	13	103	56	3	-	132	-	22	7	-	15	287
	b	9	-	7	43	25	2	-	68	-	14	5	-	9	143
	c	-	-	-	-	-	-	-	-	-	-	-	-	-	-
	d	-	-	-	-	-	-	-	-	-	-	-	-	-	-

Anmerkung Seite 160

Noch: 3. Schulabgänger/-innen im Abgangsjahr 2013

Verwaltungsbezirk		Schulabgänger/-in												insgesamt	
		mit Hauptschulabschluss nach Jahrgang 09		mit Haupt- schulab- schluss nach Jahrgang 10	mit mittlerem Schulabschluss (Fachoberschulreife)		mit Fachhochschulreife (schulischer Teil)	mit Fachhochschulreife	mit Hochschulreife	mit sonstigem Abschluss ¹⁾	ohne Hauptschulabschluss				
		zu- sammen	darunter in der Schule für emotionale und soziale Entwicklung		zu- sammen	darunter mit Qualifikation					zu- sammen	Lernen	emotionale und soziale Entwicklung		geistige Entwicklung
				a			b	c	d						
davon															
kreisfreie Städte	a	2	-	1	52	35	2	-	41	-	11	4	-	7	109
	b	1	-	-	24	16	1	-	24	-	6	3	-	3	56
	c	-	-	-	-	-	-	-	-	-	-	-	-	-	-
	d	-	-	-	-	-	-	-	-	-	-	-	-	-	-
Kreise	a	12	2	12	51	21	1	-	91	-	11	3	-	8	178
	b	8	-	7	19	9	1	-	44	-	8	2	-	6	87
	c	-	-	-	-	-	-	-	-	-	-	-	-	-	-
	d	-	-	-	-	-	-	-	-	-	-	-	-	-	-
Kreisfreie Städte															
Gelsenkirchen	a	-	-	-	-	-	-	-	-	-	8	8	-	-	8
	b	-	-	-	-	-	-	-	-	-	3	3	-	-	3
	c	-	-	-	-	-	-	-	-	-	-	-	-	-	-
	d	-	-	-	-	-	-	-	-	-	-	-	-	-	-
Münster	a	-	-	-	-	-	-	-	18	-	-	-	-	-	18
	b	-	-	-	-	-	-	-	14	-	-	-	-	-	14
	c	-	-	-	-	-	-	-	-	-	-	-	-	-	-
	d	-	-	-	-	-	-	-	-	-	-	-	-	-	-
Kreise															
Recklinghausen	a	-	-	-	-	-	-	-	22	-	-	-	-	-	22
	b	-	-	-	-	-	-	-	14	-	-	-	-	-	14
	c	-	-	-	-	-	-	-	-	-	-	-	-	-	-
	d	-	-	-	-	-	-	-	-	-	-	-	-	-	-
Warendorf	a	2	-	13	-	-	-	-	-	-	1	-	-	1	16
	b	1	-	8	-	-	-	-	-	-	1	-	-	1	10
	c	-	-	-	-	-	-	-	-	-	-	-	-	-	-
	d	-	-	-	-	-	-	-	-	-	-	-	-	-	-
Regierungsbezirk Münster	a	2	-	13	-	-	-	-	40	-	9	8	-	1	64
	b	1	-	8	-	-	-	-	28	-	4	3	-	1	41
	c	-	-	-	-	-	-	-	-	-	-	-	-	-	-
	d	-	-	-	-	-	-	-	-	-	-	-	-	-	-
davon															
kreisfreie Städte	a	-	-	-	-	-	-	-	18	-	8	8	-	-	26
	b	-	-	-	-	-	-	-	14	-	3	3	-	-	17
	c	-	-	-	-	-	-	-	-	-	-	-	-	-	-
	d	-	-	-	-	-	-	-	-	-	-	-	-	-	-
Kreise	a	2	-	13	-	-	-	-	22	-	1	-	-	1	38
	b	1	-	8	-	-	-	-	14	-	1	-	-	1	24
	c	-	-	-	-	-	-	-	-	-	-	-	-	-	-
	d	-	-	-	-	-	-	-	-	-	-	-	-	-	-
Kreisfreie Stadt															
Bielefeld	a	-	-	1	17	8	-	-	4	-	2	-	-	2	24
	b	-	-	1	9	3	-	-	2	-	-	-	-	-	12
	c	-	-	1	-	-	-	-	-	-	-	-	-	-	1
	d	-	-	1	-	-	-	-	-	-	-	-	-	-	1
Kreise															
Gütersloh	a	2	-	5	8	4	-	-	8	-	-	-	-	-	23
	b	1	-	3	3	2	-	-	3	-	-	-	-	-	10
	c	-	-	-	-	-	-	-	-	-	-	-	-	-	-
	d	-	-	-	-	-	-	-	-	-	-	-	-	-	-

Noch: 3. Schulabgänger/-innen im Abgangsjahr 2013

Verwaltungsbezirk		Schulabgänger/-in												insgesamt
		mit Hauptschulabschluss nach Jahrgang 09		mit Haupt- schulab- schluss nach Jahr- gang 10	mit mittlerem Schulabschluss (Fachoberschulreife)		mit Fachhochschulreife (schulischer Teil)	mit Fachhochschulreife	mit Hochschulreife	mit sonstigem Abschluss ¹⁾	ohne Hauptschulabschluss			
		zu- sammen	darunter in der Schule für emotionale und soziale Entwicklung		zu- sammen	darunter mit Qualifikation					zu- sammen	Lernen	emotionale und soziale Entwicklung	
				a			b	c	d					
Noch: Kreise														
Lippe	a	3	-	6	20	5	1	-	15	-	-	-	-	45
	b	2	-	3	9	2	1	-	11	-	-	-	-	26
	c	-	-	1	-	-	-	-	-	-	-	-	-	1
	d	-	-	1	-	-	-	-	-	-	-	-	-	1
Minden-Lübbecke	a	1	-	2	14	8	2	-	15	-	-	-	-	34
	b	-	-	1	4	3	2	-	9	-	-	-	-	16
	c	-	-	-	-	-	-	-	-	-	-	-	-	-
	d	-	-	-	-	-	-	-	-	-	-	-	-	-
Paderborn	a	14	10	-	17	9	-	-	13	-	-	-	-	44
	b	5	3	-	3	3	-	-	8	-	-	-	-	16
	c	1	-	-	-	-	-	-	-	-	-	-	-	1
	d	1	-	-	-	-	-	-	-	-	-	-	-	1
Regierungsbezirk Detmold	a	20	10	14	76	34	3	-	55	-	2	-	-	170
	b	8	3	8	28	13	3	-	33	-	-	-	-	80
	c	1	-	2	-	-	-	-	-	-	-	-	-	3
	d	1	-	2	-	-	-	-	-	-	-	-	-	3
davon														
kreisfreie Stadt	a	-	-	1	17	8	-	-	4	-	2	-	-	24
	b	-	-	1	9	3	-	-	2	-	-	-	-	12
	c	-	-	1	-	-	-	-	-	-	-	-	-	1
	d	-	-	1	-	-	-	-	-	-	-	-	-	1
Kreise	a	20	10	13	59	26	3	-	51	-	-	-	-	146
	b	8	3	7	19	10	3	-	31	-	-	-	-	68
	c	1	-	1	-	-	-	-	-	-	-	-	-	2
	d	1	-	1	-	-	-	-	-	-	-	-	-	2
Kreisfreie Städte														
Bochum	a	1	-	28	40	8	-	-	48	-	16	-	-	133
	b	-	-	13	24	6	-	-	25	-	8	-	-	70
	c	-	-	1	1	-	-	-	-	-	-	-	-	2
	d	-	-	1	1	-	-	-	-	-	-	-	-	2
Dortmund	a	4	4	24	3	-	-	-	40	-	11	9	-	82
	b	1	1	12	3	-	-	-	23	-	2	2	-	41
	c	-	-	-	-	-	-	-	-	-	1	1	-	1
	d	-	-	-	-	-	-	-	-	-	1	1	-	1
Hagen	a	-	-	-	17	15	-	-	11	-	-	-	-	28
	b	-	-	-	9	8	-	-	8	-	-	-	-	17
	c	-	-	-	-	-	-	-	-	-	-	-	-	-
	d	-	-	-	-	-	-	-	-	-	-	-	-	-
Hamm	a	3	-	1	26	2	1	-	8	-	4	-	-	43
	b	-	-	-	14	1	-	-	5	-	3	-	-	22
	c	-	-	1	-	-	-	-	-	-	-	-	-	1
	d	-	-	-	-	-	-	-	-	-	-	-	-	-
Herne	a	-	-	1	1	1	-	-	59	7	-	-	-	68
	b	-	-	-	-	-	-	-	33	3	-	-	-	36
	c	-	-	-	-	-	-	-	1	-	-	-	-	1
	d	-	-	-	-	-	-	-	1	-	-	-	-	1

Anmerkung Seite 160

Noch: 3. Schulabgänger/-innen im Abgangsjahr 2013

Verwaltungsbezirk		Schulabgänger/-in												insgesamt	
		mit Hauptschulabschluss nach Jahrgang 09		mit Haupt- schulab- schluss nach Jahr- gang 10	mit mittlerem Schulabschluss (Fachoberschulreife)		mit Fachhochschulreife (schulischer Teil)	mit Fachhochschulreife	mit Hochschulreife	mit sonstigem Abschluss ¹⁾	ohne Hauptschulabschluss				
		zu- sammen	darunter in der Schule für emo- tionale und so- ziale Entwick- lung		zu- sammen	darunter mit Qualifi- kation					zu- sammen	darunter in der Schule für	Lernen		emotio- nale und soziale Entwick- lung
Noch: Kreise															
Ennepe-Ruhr-Kreis	a	3	-	5	6	3	4	-	22	-	1	-	-	-	41
	b	2	-	3	5	3	3	-	14	-	-	-	-	-	27
	c	-	-	-	-	-	-	-	-	-	-	-	-	-	-
	d	-	-	-	-	-	-	-	-	-	-	-	-	-	-
Märkischer Kreis	a	-	-	3	20	11	-	-	2	-	-	-	-	-	25
	b	-	-	-	12	8	-	-	1	-	-	-	-	-	13
	c	-	-	-	-	-	-	-	-	-	-	-	-	-	-
	d	-	-	-	-	-	-	-	-	-	-	-	-	-	-
Siegen-Wittgenstein	a	1	-	2	15	6	1	-	14	-	5	1	-	4	38
	b	1	-	-	7	3	-	-	8	-	1	-	-	1	17
	c	-	-	-	1	-	-	-	-	-	-	-	-	-	1
	d	-	-	-	-	-	-	-	-	-	-	-	-	-	-
Soest	a	5	-	1	7	7	-	-	-	-	-	-	-	-	13
	b	5	-	1	4	4	-	-	-	-	-	-	-	-	10
	c	-	-	-	-	-	-	-	-	-	-	-	-	-	-
	d	-	-	-	-	-	-	-	-	-	-	-	-	-	-
Regierungsbezirk Arnsberg	a	17	4	65	135	53	6	-	204	7	37	10	-	22	471
	b	9	1	29	78	33	3	-	117	3	14	2	-	9	253
	c	-	-	2	2	-	-	-	1	-	1	1	-	-	6
	d	-	-	1	1	-	-	-	1	-	1	1	-	-	4
davon															
kreisfreie Städte	a	8	4	54	87	26	1	-	166	7	31	9	-	18	354
	b	1	1	25	50	15	-	-	94	3	13	2	-	8	186
	c	-	-	2	1	-	-	-	1	-	1	1	-	-	5
	d	-	-	1	1	-	-	-	1	-	1	1	-	-	4
Kreise	a	9	-	11	48	27	5	-	38	-	6	1	-	4	117
	b	8	-	4	28	18	3	-	23	-	1	-	-	1	67
	c	-	-	-	1	-	-	-	-	-	-	-	-	-	1
	d	-	-	-	-	-	-	-	-	-	-	-	-	-	-
Nordrhein-Westfalen	a	76	29	149	444	198	17	-	597	7	88	28	-	55	1 378
	b	37	9	73	215	94	9	-	340	3	39	10	-	26	716
	c	2	-	4	3	-	-	-	1	-	1	1	-	-	11
	d	1	-	3	2	-	-	-	1	-	1	1	-	-	8
davon															
kreisfreie Städte	a	29	17	86	246	98	7	-	363	7	67	24	-	39	805
	b	10	6	42	130	47	2	-	210	3	28	8	-	17	425
	c	-	-	3	2	-	-	-	1	-	1	1	-	-	7
	d	-	-	2	2	-	-	-	1	-	1	1	-	-	6
Kreise	a	47	12	63	198	100	10	-	234	-	21	4	-	16	573
	b	27	3	31	85	47	7	-	130	-	11	2	-	9	291
	c	2	-	1	1	-	-	-	-	-	-	-	-	-	4
	d	1	-	1	-	-	-	-	-	-	-	-	-	-	2

4. Lehrergrunddaten 2013/14

Bildungsbereich	Lehrer/-innen													
	ins- gesamt	in % aller Lehrer/ -innen	weiblich			ausländisch			darunter					
			Anzahl	in % aller Lehre- rinnen	in % von Spalte 1	Anzahl	in % aller Lehrer/ -innen	in % von Spalte 1	hauptamtlich/TV-L			vollzeitbeschäftigt		
									Anzahl	in % aller Lehrer/ -innen	in % von Spalte 1	Anzahl	in % aller Lehrer/ -innen	in % von Spalte 1
1	2	3	4	5	6	7	8	9	10	11	12	13	14	
kreisfreie Stadt Düsseldorf														
Allgemeinbildender Bereich	37	2,7	20	2,2	54,1	1	3,3	2,7	37	2,7	100,0	21	6,3	56,8
Förderschulbereich	-	-	-	-	-	-	-	-	-	-	-	-	-	-
Berufsbildender Bereich	-	-	-	-	-	-	-	-	-	-	-	-	-	-
Insgesamt	37	2,0	20	1,7	54,1	1	2,7	2,7	37	2,0	100,0	21	3,6	56,8
kreisfreie Stadt Duisburg														
Allgemeinbildender Bereich	15	1,1	8	0,9	53,3	5	16,7	33,3	15	1,1	100,0	-	-	-
Förderschulbereich	-	-	-	-	-	-	-	-	-	-	-	-	-	-
Berufsbildender Bereich	-	-	-	-	-	-	-	-	-	-	-	-	-	-
Insgesamt	15	0,8	8	0,7	53,3	5	13,5	33,3	15	0,8	100,0	-	-	-
kreisfreie Stadt Essen														
Allgemeinbildender Bereich	32	2,3	19	2,1	59,4	-	-	-	32	2,4	100,0	8	2,4	25,0
Förderschulbereich	39	9,0	27	9,2	69,2	-	-	-	39	9,2	100,0	22	9,2	56,4
Berufsbildender Bereich	-	-	-	-	-	-	-	-	-	-	-	-	-	-
Insgesamt	71	3,8	46	3,8	64,8	-	-	-	71	3,9	100,0	30	5,1	42,3
kreisfreie Stadt Krefeld														
Allgemeinbildender Bereich	36	2,6	27	3,0	75,0	3	10,0	8,3	36	2,7	100,0	12	3,6	33,3
Förderschulbereich	-	-	-	-	-	-	-	-	-	-	-	-	-	-
Berufsbildender Bereich	-	-	-	-	-	-	-	-	-	-	-	-	-	-
Insgesamt	36	1,9	27	2,2	75,0	3	8,1	8,3	36	2,0	100,0	12	2,0	33,3
kreisfreie Stadt Mönchengladbach														
Allgemeinbildender Bereich	28	2,0	20	2,2	71,4	-	-	-	28	2,1	100,0	8	2,4	28,6
Förderschulbereich	1	0,2	1	0,3	100,0	-	-	-	1	0,2	100,0	-	-	-
Berufsbildender Bereich	-	-	-	-	-	-	-	-	-	-	-	-	-	-
Insgesamt	29	1,6	21	1,7	72,4	-	-	-	29	1,6	100,0	8	1,4	27,6
kreisfreie Stadt Mülheim an der Ruhr														
Allgemeinbildender Bereich	47	3,4	30	3,3	63,8	-	-	-	47	3,5	100,0	15	4,5	31,9
Förderschulbereich	-	-	-	-	-	-	-	-	-	-	-	-	-	-
Berufsbildender Bereich	-	-	-	-	-	-	-	-	-	-	-	-	-	-
Insgesamt	47	2,5	30	2,5	63,8	-	-	-	47	2,6	100,0	15	2,6	31,9
kreisfreie Stadt Remscheid														
Allgemeinbildender Bereich	31	2,2	21	2,3	67,7	-	-	-	29	2,2	93,5	11	3,3	35,5
Förderschulbereich	-	-	-	-	-	-	-	-	-	-	-	-	-	-
Berufsbildender Bereich	-	-	-	-	-	-	-	-	-	-	-	-	-	-
Insgesamt	31	1,7	21	1,7	67,7	-	-	-	29	1,6	93,5	11	1,9	35,5

Noch: 4. Lehrergrunddaten 2013/14

Bildungsbereich	Lehrer/-innen													
	ins- gesamt	in % aller Lehrer/ -innen	weiblich			ausländisch			darunter					
			Anzahl	in % aller Lehre- rinnen	in % von Spalte 1	Anzahl	in % aller Lehrer/ -innen	in % von Spalte 1	hauptamtlich/TV-L			vollzeitbeschäftigt		
									Anzahl	in % aller Lehrer/ -innen	in % von Spalte 1	Anzahl	in % aller Lehrer/ -innen	in % von Spalte 1
1	2	3	4	5	6	7	8	9	10	11	12	13	14	
kreisfreie Stadt Wuppertal														
Allgemeinbildender Bereich	38	2,7	29	3,2	76,3	–	–	–	33	2,4	86,8	–	–	–
Förderschulbereich	77	17,8	43	14,7	55,8	–	–	–	77	18,2	100,0	64	26,8	83,1
Berufsbildender Bereich	–	–	–	–	–	–	–	–	–	–	–	–	–	–
Insgesamt	115	6,2	72	6,0	62,6	–	–	–	110	6,1	95,7	64	10,9	55,7
Kreis Mettmann														
Allgemeinbildender Bereich	61	4,4	35	3,9	57,4	6	20,0	9,8	57	4,2	93,4	1	0,3	1,6
Förderschulbereich	3	0,7	2	0,7	66,7	–	–	–	3	0,7	100,0	–	–	–
Berufsbildender Bereich	–	–	–	–	–	–	–	–	–	–	–	–	–	–
Insgesamt	64	3,5	37	3,1	57,8	6	16,2	9,4	60	3,3	93,8	1	0,2	1,6
Kreis Wesel														
Allgemeinbildender Bereich	38	2,7	28	3,1	73,7	–	–	–	38	2,8	100,0	14	4,2	36,8
Förderschulbereich	–	–	–	–	–	–	–	–	–	–	–	–	–	–
Berufsbildender Bereich	–	–	–	–	–	–	–	–	–	–	–	–	–	–
Insgesamt	38	2,1	28	2,3	73,7	–	–	–	38	2,1	100,0	14	2,4	36,8
Regierungsbezirk Düsseldorf														
Allgemeinbildender Bereich	363	26,2	237	26,3	65,3	15	50,0	4,1	352	26,1	97,0	90	27,1	24,8
Förderschulbereich	120	27,7	73	25,0	60,8	–	–	–	120	28,3	100,0	86	36,0	71,7
Berufsbildender Bereich	–	–	–	–	–	–	–	–	–	–	–	–	–	–
Insgesamt	483	26,1	310	25,7	64,2	15	40,5	3,1	472	26,1	97,7	176	29,9	36,4
kreisfreie Stadt Bonn														
Allgemeinbildender Bereich	41	3,0	31	3,4	75,6	2	6,7	4,9	41	3,0	100,0	2	0,6	4,9
Förderschulbereich	31	7,2	19	6,5	61,3	–	–	–	31	7,3	100,0	12	5,0	38,7
Berufsbildender Bereich	–	–	–	–	–	–	–	–	–	–	–	–	–	–
Insgesamt	72	3,9	50	4,1	69,4	2	5,4	2,8	72	4,0	100,0	14	2,4	19,4
kreisfreie Stadt Köln														
Allgemeinbildender Bereich	75	5,4	51	5,7	68,0	–	–	–	75	5,6	100,0	24	7,2	32,0
Förderschulbereich	2	0,5	2	0,7	100,0	–	–	–	2	0,5	100,0	–	–	–
Berufsbildender Bereich	–	–	–	–	–	–	–	–	–	–	–	–	–	–
Insgesamt	77	4,2	53	4,4	68,8	–	–	–	77	4,3	100,0	24	4,1	31,2
Städteregion Aachen														
Allgemeinbildender Bereich	41	3,0	26	2,9	63,4	2	6,7	4,9	41	3,0	100,0	–	–	–
Förderschulbereich	28	6,5	24	8,2	85,7	2	28,6	7,1	28	6,6	100,0	7	2,9	25,0
Berufsbildender Bereich	–	–	–	–	–	–	–	–	–	–	–	–	–	–
Insgesamt	69	3,7	50	4,1	72,5	4	10,8	5,8	69	3,8	100,0	7	1,2	10,1

Noch: 4. Lehrergrunddaten 2013/14

Bildungsbereich	Lehrer/-innen													
	insgesamt	in % aller Lehrer/-innen	weiblich			ausländisch			darunter					
			Anzahl	in % aller Lehrer/-innen	in % von Spalte 1	Anzahl	in % aller Lehrer/-innen	in % von Spalte 1	hauptamtlich/TV-L			vollzeitbeschäftigt		
									Anzahl	in % aller Lehrer/-innen	in % von Spalte 1	Anzahl	in % aller Lehrer/-innen	in % von Spalte 1
1	2	3	4	5	6	7	8	9	10	11	12	13	14	
darunter Stadt Aachen														
Allgemeinbildender Bereich	41	3,0	26	2,9	63,4	2	6,7	4,9	41	3,0	100,0	-	-	-
Förderschulbereich	28	6,5	24	8,2	85,7	2	28,6	7,1	28	6,6	100,0	7	2,9	25,0
Berufsbildender Bereich	-	-	-	-	-	-	-	-	-	-	-	-	-	-
Insgesamt	69	3,7	50	4,1	72,5	4	10,8	5,8	69	3,8	100,0	7	1,2	10,1
Rhein-Erft-Kreis														
Allgemeinbildender Bereich	40	2,9	28	3,1	70,0	2	6,7	5,0	36	2,7	90,0	4	1,2	10,0
Förderschulbereich	3	0,7	3	1,0	100,0	-	-	-	3	0,7	100,0	-	-	-
Berufsbildender Bereich	-	-	-	-	-	-	-	-	-	-	-	-	-	-
Insgesamt	43	2,3	31	2,6	72,1	2	5,4	4,7	39	2,2	90,7	4	0,7	9,3
Kreis Heinsberg														
Allgemeinbildender Bereich	13	0,9	9	1,0	69,2	-	-	-	13	1,0	100,0	3	0,9	23,1
Förderschulbereich	-	-	-	-	-	-	-	-	-	-	-	-	-	-
Berufsbildender Bereich	-	-	-	-	-	-	-	-	-	-	-	-	-	-
Insgesamt	13	0,7	9	0,7	69,2	-	-	-	13	0,7	100,0	3	0,5	23,1
Oberbergischer Kreis														
Allgemeinbildender Bereich	35	2,5	23	2,5	65,7	-	-	-	29	2,2	82,9	2	0,6	5,7
Förderschulbereich	-	-	-	-	-	-	-	-	-	-	-	-	-	-
Berufsbildender Bereich	-	-	-	-	-	-	-	-	-	-	-	-	-	-
Insgesamt	35	1,9	23	1,9	65,7	-	-	-	29	1,6	82,9	2	0,3	5,7
Rheinisch-Bergischer Kreis														
Allgemeinbildender Bereich	30	2,2	23	2,5	76,7	-	-	-	30	2,2	100,0	10	3,0	33,3
Förderschulbereich	-	-	-	-	-	-	-	-	-	-	-	-	-	-
Berufsbildender Bereich	-	-	-	-	-	-	-	-	-	-	-	-	-	-
Insgesamt	30	1,6	23	1,9	76,7	-	-	-	30	1,7	100,0	10	1,7	33,3
Rhein-Sieg-Kreis														
Allgemeinbildender Bereich	37	2,7	28	3,1	75,7	1	3,3	2,7	34	2,5	91,9	3	0,9	8,1
Förderschulbereich	21	4,8	15	5,1	71,4	1	14,3	4,8	21	5,0	100,0	12	5,0	57,1
Berufsbildender Bereich	-	-	-	-	-	-	-	-	-	-	-	-	-	-
Insgesamt	58	3,1	43	3,6	74,1	2	5,4	3,4	55	3,0	94,8	15	2,6	25,9
Regierungsbezirk Köln														
Allgemeinbildender Bereich	312	22,5	219	24,3	70,2	7	23,3	2,2	299	22,2	95,8	48	14,5	15,4
Förderschulbereich	85	19,6	63	21,6	74,1	3	42,9	3,5	85	20,0	100,0	31	13,0	36,5
Berufsbildender Bereich	-	-	-	-	-	-	-	-	-	-	-	-	-	-
Insgesamt	397	21,4	282	23,3	71,0	10	27,0	2,5	384	21,3	96,7	79	13,4	19,9

Noch: 4. Lehrergrunddaten 2013/14

Bildungsbereich	Lehrer/-innen													
	ins- gesamt	in % aller Lehrer/ -innen	weiblich			ausländisch			darunter					
									hauptamtlich/TV-L			vollzeitbeschäftigt		
			Anzahl	in % aller Lehre- rinnen	in % von Spalte 1	Anzahl	in % aller Lehrer/ -innen	in % von Spalte 1	Anzahl	in % aller Lehrer/ -innen	in % von Spalte 1	Anzahl	in % aller Lehrer/ -innen	in % von Spalte 1
1	2	3	4	5	6	7	8	9	10	11	12	13	14	
kreisfreie Stadt Gelsenkirchen														
Allgemeinbildender Bereich	–	–	–	–	–	–	–	–	–	–	–	–	–	–
Förderschulbereich	28	6,5	17	5,8	60,7	–	–	–	21	5,0	75,0	11	4,6	39,3
Berufsbildender Bereich	–	–	–	–	–	–	–	–	–	–	–	–	–	–
Insgesamt	28	1,5	17	1,4	60,7	–	–	–	21	1,2	75,0	11	1,9	39,3
kreisfreie Stadt Münster														
Allgemeinbildender Bereich	32	2,3	22	2,4	68,8	–	–	–	32	2,4	100,0	10	3,0	31,3
Förderschulbereich	–	–	–	–	–	–	–	–	–	–	–	–	–	–
Berufsbildender Bereich	–	–	–	–	–	–	–	–	–	–	–	–	–	–
Insgesamt	32	1,7	22	1,8	68,8	–	–	–	32	1,8	100,0	10	1,7	31,3
Kreis Recklinghausen														
Allgemeinbildender Bereich	42	3,0	28	3,1	66,7	–	–	–	40	3,0	95,2	11	3,3	26,2
Förderschulbereich	–	–	–	–	–	–	–	–	–	–	–	–	–	–
Berufsbildender Bereich	–	–	–	–	–	–	–	–	–	–	–	–	–	–
Insgesamt	42	2,3	28	2,3	66,7	–	–	–	40	2,2	95,2	11	1,9	26,2
Kreis Warendorf														
Allgemeinbildender Bereich	23	1,7	11	1,2	47,8	2	6,7	8,7	23	1,7	100,0	2	0,6	8,7
Förderschulbereich	10	2,3	8	2,7	80,0	–	–	–	10	2,4	100,0	1	0,4	10,0
Berufsbildender Bereich	–	–	–	–	–	–	–	–	–	–	–	–	–	–
Insgesamt	33	1,8	19	1,6	57,6	2	5,4	6,1	33	1,8	100,0	3	0,5	9,1
Regierungsbezirk Münster														
Allgemeinbildender Bereich	97	7,0	61	6,8	62,9	2	6,7	2,1	95	7,0	97,9	23	6,9	23,7
Förderschulbereich	38	8,8	25	8,6	65,8	–	–	–	31	7,3	81,6	12	5,0	31,6
Berufsbildender Bereich	–	–	–	–	–	–	–	–	–	–	–	–	–	–
Insgesamt	135	7,3	86	7,1	63,7	2	5,4	1,5	126	7,0	93,3	35	6,0	25,9
kreisfreie Stadt Bielefeld														
Allgemeinbildender Bereich	35	2,5	19	2,1	54,3	–	–	–	34	2,5	97,1	6	1,8	17,1
Förderschulbereich	40	9,2	26	8,9	65,0	–	–	–	40	9,4	100,0	18	7,5	45,0
Berufsbildender Bereich	–	–	–	–	–	–	–	–	–	–	–	–	–	–
Insgesamt	75	4,1	45	3,7	60,0	–	–	–	74	4,1	98,7	24	4,1	32,0
Kreis Gütersloh														
Allgemeinbildender Bereich	28	2,0	18	2,0	64,3	–	–	–	28	2,1	100,0	10	3,0	35,7
Förderschulbereich	–	–	–	–	–	–	–	–	–	–	–	–	–	–
Berufsbildender Bereich	–	–	–	–	–	–	–	–	–	–	–	–	–	–
Insgesamt	28	1,5	18	1,5	64,3	–	–	–	28	1,6	100,0	10	1,7	35,7

Noch: 4. Lehrergrunddaten 2013/14

Bildungsbereich	Lehrer/-innen													
	ins- gesamt	in % aller Lehrer/ -innen	weiblich			ausländisch			darunter					
			Anzahl		in % von Spalte 1	Anzahl		in % von Spalte 1	hauptamtlich/TV-L			vollzeitbeschäftigt		
									Anzahl	in % aller Lehrer/ -innen	in % von Spalte 1	Anzahl	in % aller Lehrer/ -innen	in % von Spalte 1
1	2	3	4	5	6	7	8	9	10	11	12	13	14	
Kreis Lippe														
Allgemeinbildender Bereich	28	2,0	13	1,4	46,4	2	6,7	7,1	28	2,1	100,0	7	2,1	25,0
Förderschulbereich	-	-	-	-	-	-	-	-	-	-	-	-	-	-
Berufsbildender Bereich	-	-	-	-	-	-	-	-	-	-	-	-	-	-
Insgesamt	28	1,5	13	1,1	46,4	2	5,4	7,1	28	1,6	100,0	7	1,2	25,0
Kreis Minden-Lübbecke														
Allgemeinbildender Bereich	28	2,0	17	1,9	60,7	-	-	-	28	2,1	100,0	7	2,1	25,0
Förderschulbereich	-	-	-	-	-	-	-	-	-	-	-	-	-	-
Berufsbildender Bereich	-	-	-	-	-	-	-	-	-	-	-	-	-	-
Insgesamt	28	1,5	17	1,4	60,7	-	-	-	28	1,6	100,0	7	1,2	25,0
Kreis Paderborn														
Allgemeinbildender Bereich	34	2,5	18	2,0	52,9	-	-	-	34	2,5	100,0	12	3,6	35,3
Förderschulbereich	16	3,7	10	3,4	62,5	-	-	-	16	3,8	100,0	10	4,2	62,5
Berufsbildender Bereich	-	-	-	-	-	-	-	-	-	-	-	-	-	-
Insgesamt	50	2,7	28	2,3	56,0	-	-	-	50	2,8	100,0	22	3,7	44,0
Regierungsbezirk Detmold														
Allgemeinbildender Bereich	153	11,0	85	9,4	55,6	2	6,7	1,3	152	11,3	99,3	42	12,7	27,5
Förderschulbereich	56	12,9	36	12,3	64,3	-	-	-	56	13,2	100,0	28	11,7	50,0
Berufsbildender Bereich	-	-	-	-	-	-	-	-	-	-	-	-	-	-
Insgesamt	209	11,3	121	10,0	57,9	2	5,4	1,0	208	11,5	99,5	70	11,9	33,5
kreisfreie Stadt Bochum														
Allgemeinbildender Bereich	120	8,7	78	8,6	65,0	3	10,0	2,5	111	8,2	92,5	45	13,6	37,5
Förderschulbereich	44	10,2	32	11,0	72,7	2	28,6	4,5	44	10,4	100,0	22	9,2	50,0
Berufsbildender Bereich	-	-	-	-	-	-	-	-	-	-	-	-	-	-
Insgesamt	164	8,9	110	9,1	67,1	5	13,5	3,0	155	8,6	94,5	67	11,4	40,9
kreisfreie Stadt Dortmund														
Allgemeinbildender Bereich	68	4,9	45	5,0	66,2	-	-	-	68	5,0	100,0	13	3,9	19,1
Förderschulbereich	55	12,7	39	13,4	70,9	1	14,3	1,8	53	12,5	96,4	37	15,5	67,3
Berufsbildender Bereich	-	-	-	-	-	-	-	-	-	-	-	-	-	-
Insgesamt	123	6,6	84	7,0	68,3	1	2,7	0,8	121	6,7	98,4	50	8,5	40,7
kreisfreie Stadt Hagen														
Allgemeinbildender Bereich	27	1,9	15	1,7	55,6	-	-	-	27	2,0	100,0	12	3,6	44,4
Förderschulbereich	-	-	-	-	-	-	-	-	-	-	-	-	-	-
Berufsbildender Bereich	-	-	-	-	-	-	-	-	-	-	-	-	-	-
Insgesamt	27	1,5	15	1,2	55,6	-	-	-	27	1,5	100,0	12	2,0	44,4

Noch: 4. Lehrergrunddaten 2013/14

Bildungsbereich	Lehrer/-innen													
	ins-gesamt	in % aller Lehrer/-innen	weiblich			ausländisch			darunter					
			Anzahl		in % von Spalte 1	Anzahl		in % von Spalte 1	hauptamtlich/TV-L			vollzeitbeschäftigt		
			Anzahl	in % aller Lehrer/-innen	Anzahl	in % aller Lehrer/-innen	Anzahl	in % aller Lehrer/-innen	Anzahl	in % aller Lehrer/-innen	Anzahl	in % aller Lehrer/-innen	Anzahl	in % aller Lehrer/-innen
1	2	3	4	5	6	7	8	9	10	11	12	13	14	
kreisfreie Stadt Hamm														
Allgemeinbildender Bereich	28	2,0	22	2,4	78,6	–	–	–	28	2,1	100,0	3	0,9	10,7
Förderschulbereich	–	–	–	–	–	–	–	–	–	–	–	–	–	–
Berufsbildender Bereich	–	–	–	–	–	–	–	–	–	–	–	–	–	–
Insgesamt	28	1,5	22	1,8	78,6	–	–	–	28	1,6	100,0	3	0,5	10,7
kreisfreie Stadt Herne														
Allgemeinbildender Bereich	61	4,4	42	4,7	68,9	–	–	–	61	4,5	100,0	33	9,9	54,1
Förderschulbereich	–	–	–	–	–	–	–	–	–	–	–	–	–	–
Berufsbildender Bereich	22	100,0	10	100,0	45,5	–	–	–	22	100,0	100,0	11	100,0	50,0
Weiterbildungsbereich	11	100,0	4	100,0	36,4	–	–	–	11	100,0	100,0	6	100,0	54,5
Insgesamt	94	5,1	56	4,6	59,6	–	–	–	94	5,2	100,0	50	8,5	53,2
Ennepe-Ruhr-Kreis														
Allgemeinbildender Bereich	66	4,8	43	4,8	65,2	1	3,3	1,5	66	4,9	100,0	13	3,9	19,7
Förderschulbereich	14	3,2	9	3,1	64,3	1	14,3	7,1	14	3,3	100,0	13	5,4	92,9
Berufsbildender Bereich	–	–	–	–	–	–	–	–	–	–	–	–	–	–
Insgesamt	80	4,3	52	4,3	65,0	2	5,4	2,5	80	4,4	100,0	26	4,4	32,5
Märkischer Kreis														
Allgemeinbildender Bereich	37	2,7	21	2,3	56,8	–	–	–	37	2,7	100,0	8	2,4	21,6
Förderschulbereich	–	–	–	–	–	–	–	–	–	–	–	–	–	–
Berufsbildender Bereich	–	–	–	–	–	–	–	–	–	–	–	–	–	–
Insgesamt	37	2,0	21	1,7	56,8	–	–	–	37	2,0	100,0	8	1,4	21,6
Kreis Siegen-Wittgenstein														
Allgemeinbildender Bereich	32	2,3	21	2,3	65,6	–	–	–	31	2,3	96,9	–	–	–
Förderschulbereich	21	4,8	15	5,1	71,4	–	–	–	21	5,0	100,0	10	4,2	47,6
Berufsbildender Bereich	–	–	–	–	–	–	–	–	–	–	–	–	–	–
Insgesamt	53	2,9	36	3,0	67,9	–	–	–	52	2,9	98,1	10	1,7	18,9
Kreis Soest														
Allgemeinbildender Bereich	21	1,5	13	1,4	61,9	–	–	–	21	1,6	100,0	2	0,6	9,5
Förderschulbereich	–	–	–	–	–	–	–	–	–	–	–	–	–	–
Berufsbildender Bereich	–	–	–	–	–	–	–	–	–	–	–	–	–	–
Insgesamt	21	1,1	13	1,1	61,9	–	–	–	21	1,2	100,0	2	0,3	9,5
Regierungsbezirk Arnsberg														
Allgemeinbildender Bereich	460	33,2	300	33,3	65,2	4	13,3	0,9	450	33,4	97,8	129	38,9	28,0
Förderschulbereich	134	30,9	95	32,5	70,9	4	57,1	3,0	132	31,1	98,5	82	34,3	61,2
Berufsbildender Bereich	22	100,0	10	100,0	45,5	–	–	–	22	100,0	100,0	11	100,0	50,0
Weiterbildungsbereich	11	100,0	4	100,0	36,4	–	–	–	11	100,0	100,0	6	100,0	54,5
Insgesamt	627	33,9	409	33,9	65,2	8	21,6	1,3	615	34,1	98,1	228	38,8	36,4
Land NRW														
Allgemeinbildender Bereich	1 385	100	902	100	65,1	30	100	2,2	1 348	100	97,3	332	100	24,0
Förderschulbereich	433	100	292	100	67,4	7	100	1,6	424	100	97,9	239	100	55,2
Berufsbildender Bereich	22	100	10	100	45,5	–	–	–	22	100	100,0	11	100	50,0
Weiterbildungsbereich	11	100	4	100	36,4	–	–	–	11	100	100,0	6	100	54,5
Insgesamt	1 851	100	1 208	100	65,3	37	100	2,0	1 805	100	97,5	588	100	31,8

5. Erteilte wöchentliche Unterrichtsstunden 2013/14

Bildungsbereich	Erteilte wöchentliche Unterrichtsstunden													je 100 Schüler/-innen
	der Lehrer/-innen										darunter Mehrarbeit			
	insgesamt	in % aller Stunden	weiblich		davon						Anzahl	in % von Sp. 1	je Lehrer/-in mit Mehrarbeit	
			Anzahl	in % von Sp. 1	hauptamtlich/TV-L			na/nb/Nicht-TV-L						
				Anzahl	in % von Sp. 1	je ha/TV-L Lehrer/-in	Anzahl	in % von Sp. 1	je na/nb/Nicht-TV-L Lehrer/-in					
1	2	3	4	5	6	7	8	9	10	11	12	13	14	
kreisfreie Stadt Düsseldorf														
Allgemeinbildender Bereich	786,0	3,2	371,0	47,2	786,0	100,0	21,2	-	-	-	11,0	1,4	0,6	148,3
Förderschulbereich	-	-	-	-	-	-	-	-	-	-	-	-	-	-
Berufsbildender Bereich	-	-	-	-	-	-	-	-	-	-	-	-	-	-
Insgesamt	786,0	2,3	371,0	47,2	786,0	100,0	21,2	-	-	-	11,0	1,4	0,6	148,3
kreisfreie Stadt Duisburg														
Allgemeinbildender Bereich	261,2	1,1	152,9	58,6	261,2	100,0	17,4	-	-	-	-	-	-	189,3
Förderschulbereich	-	-	-	-	-	-	-	-	-	-	-	-	-	-
Berufsbildender Bereich	-	-	-	-	-	-	-	-	-	-	-	-	-	-
Insgesamt	261,2	0,8	152,9	58,6	261,2	100,0	17,4	-	-	-	-	-	-	189,3
kreisfreie Stadt Essen														
Allgemeinbildender Bereich	648,0	2,7	383,0	59,1	637,0	98,3	19,9	11,0	1,7	-	-	-	-	138,8
Förderschulbereich	839,0	8,8	585,0	69,7	839,0	100,0	21,5	-	-	-	-	-	-	393,9
Berufsbildender Bereich	-	-	-	-	-	-	-	-	-	-	-	-	-	-
Insgesamt	1 487,0	4,3	968,0	65,1	1 476,0	99,3	20,8	11,0	0,7	-	-	-	-	218,7
kreisfreie Stadt Krefeld														
Allgemeinbildender Bereich	641,0	2,6	453,0	70,7	641,0	100,0	17,8	-	-	-	3,0	0,5	1,5	141,2
Förderschulbereich	-	-	-	-	-	-	-	-	-	-	-	-	-	-
Berufsbildender Bereich	-	-	-	-	-	-	-	-	-	-	-	-	-	-
Insgesamt	641,0	1,8	453,0	70,7	641,0	100,0	17,8	-	-	-	3,0	0,5	1,5	141,2
kreisfreie Stadt Mönchengladbach														
Allgemeinbildender Bereich	604,0	2,5	415,0	68,7	604,0	100,0	21,6	-	-	-	-	-	-	160,6
Förderschulbereich	20,0	0,2	20,0	100,0	20,0	100,0	20,0	-	-	-	-	-	-	200,0
Berufsbildender Bereich	-	-	-	-	-	-	-	-	-	-	-	-	-	-
Insgesamt	624,0	1,8	435,0	69,7	624,0	100,0	21,5	-	-	-	-	-	-	161,7
kreisfreie Stadt Mülheim an der Ruhr														
Allgemeinbildender Bereich	826,0	3,4	482,0	58,4	826,0	100,0	17,6	-	-	-	14,0	1,7	3,5	142,9
Förderschulbereich	-	-	-	-	-	-	-	-	-	-	-	-	-	-
Berufsbildender Bereich	-	-	-	-	-	-	-	-	-	-	-	-	-	-
Insgesamt	826,0	2,4	482,0	58,4	826,0	100,0	17,6	-	-	-	14,0	1,7	3,5	142,9
kreisfreie Stadt Remscheid														
Allgemeinbildender Bereich	621,0	2,5	394,0	63,4	604,0	97,3	20,8	17,0	2,7	8,5	3,5	0,6	1,2	146,5
Förderschulbereich	-	-	-	-	-	-	-	-	-	-	-	-	-	-
Berufsbildender Bereich	-	-	-	-	-	-	-	-	-	-	-	-	-	-
Insgesamt	621,0	1,8	394,0	63,4	604,0	97,3	20,8	17,0	2,7	8,5	3,5	0,6	1,2	146,5

Noch: 5. Erteilte wöchentliche Unterrichtsstunden 2013/14

Bildungsbereich	Erteilte wöchentliche Unterrichtsstunden													je 100 Schüler/-innen
	der Lehrer/-innen										darunter Mehrarbeit			
	insgesamt	in % aller Stunden	weiblich		davon						Anzahl	in % von Sp. 1	je Lehrer/-in mit Mehrarbeit	
			Anzahl	in % von Sp. 1	hauptamtlich/TV-L			na/nb/Nicht-TV-L						
1	2	3	4	5	6	7	8	9	10	11	12	13	14	
kreisfreie Stadt Wuppertal														
Allgemeinbildender Bereich	632,0	2,6	444,0	70,3	613,0	97,0	18,6	19,0	3,0	3,8	-	-	-	163,3
Förderschulbereich	1 821,0	19,1	1 010,0	55,5	1 821,0	100,0	23,6	-	-	-	-	-	-	475,5
Berufsbildender Bereich	-	-	-	-	-	-	-	-	-	-	-	-	-	-
Insgesamt	2 453,0	7,1	1 454,0	59,3	2 434,0	99,2	22,1	19,0	0,8	3,8	-	-	-	318,6
Kreis Mettmann														
Allgemeinbildender Bereich	1 027,0	4,2	658,0	64,1	1 012,0	98,5	17,8	15,0	1,5	3,8	-	-	-	173,5
Förderschulbereich	44,0	0,5	31,0	70,5	44,0	100,0	14,7	-	-	-	-	-	-	107,3
Berufsbildender Bereich	-	-	-	-	-	-	-	-	-	-	-	-	-	-
Insgesamt	1 071,0	3,1	689,0	64,3	1 056,0	98,6	17,6	15,0	1,4	3,8	-	-	-	169,2
Kreis Wesel														
Allgemeinbildender Bereich	705,0	2,9	522,0	74,0	705,0	100,0	18,6	-	-	-	-	-	-	140,4
Förderschulbereich	-	-	-	-	-	-	-	-	-	-	-	-	-	-
Berufsbildender Bereich	-	-	-	-	-	-	-	-	-	-	-	-	-	-
Insgesamt	705,0	2,0	522,0	74,0	705,0	100,0	18,6	-	-	-	-	-	-	140,4
Regierungsbezirk Düsseldorf														
Allgemeinbildender Bereich	6 751,2	27,7	4 274,9	63,3	6 689,2	99,1	19,0	62,0	0,9	5,6	31,5	0,5	1,1	151,8
Förderschulbereich	2 724,0	28,6	1 646,0	60,4	2 724,0	100,0	22,7	-	-	-	-	-	-	421,0
Berufsbildender Bereich	-	-	-	-	-	-	-	-	-	-	-	-	-	-
Insgesamt	9 475,2	27,3	5 920,9	62,5	9 413,2	99,3	19,9	62,0	0,7	5,6	31,5	0,3	1,1	186,0
kreisfreie Stadt Bonn														
Allgemeinbildender Bereich	595,0	2,4	405,0	68,1	595,0	100,0	14,5	-	-	-	-	-	-	149,5
Förderschulbereich	607,0	6,4	369,0	60,8	607,0	100,0	19,6	-	-	-	-	-	-	453,0
Berufsbildender Bereich	-	-	-	-	-	-	-	-	-	-	-	-	-	-
Insgesamt	1 202,0	3,5	774,0	64,4	1 202,0	100,0	16,7	-	-	-	-	-	-	225,9
kreisfreie Stadt Köln														
Allgemeinbildender Bereich	1 354,0	5,5	865,0	63,9	1 354,0	100,0	18,1	-	-	-	-	-	-	198,5
Förderschulbereich	73,0	0,8	55,0	75,3	73,0	100,0	36,5	-	-	-	-	-	-	137,7
Berufsbildender Bereich	-	-	-	-	-	-	-	-	-	-	-	-	-	-
Insgesamt	1 427,0	4,1	920,0	64,5	1 427,0	100,0	18,5	-	-	-	-	-	-	194,1
Städteregion Aachen														
Allgemeinbildender Bereich	720,0	3,0	412,0	57,2	720,0	100,0	17,6	-	-	-	-	-	-	153,5
Förderschulbereich	586,0	6,1	491,0	83,8	586,0	100,0	20,9	-	-	-	-	-	-	580,2
Berufsbildender Bereich	-	-	-	-	-	-	-	-	-	-	-	-	-	-
Insgesamt	1 306,0	3,8	903,0	69,1	1 306,0	100,0	18,9	-	-	-	-	-	-	229,1

Noch: 5. Erteilte wöchentliche Unterrichtsstunden 2013/14

Bildungsbereich	Erteilte wöchentliche Unterrichtsstunden													je 100 Schüler/-innen
	der Lehrer/-innen										darunter Mehrarbeit			
	insgesamt	in % aller Stunden	weiblich		davon						Anzahl	in % von Sp. 1	je Lehrer/-in mit Mehrarbeit	
			Anzahl	in % von Sp. 1	hauptamtlich/TV-L			na/nb/Nicht-TV-L						
1	2	3	4	5	6	7	8	9	10	11	12	13	14	
darunter Stadt Aachen														
Allgemeinbildender Bereich	720,0	3,0	412,0	57,2	720,0	100,0	17,6	-	-	-	-	-	-	153,5
Förderschulbereich	586,0	6,1	491,0	83,8	586,0	100,0	20,9	-	-	-	-	-	-	580,2
Berufsbildender Bereich	-	-	-	-	-	-	-	-	-	-	-	-	-	-
Insgesamt	1 306,0	3,8	903,0	69,1	1 306,0	100,0	18,9	-	-	-	-	-	-	229,1
Rhein-Erft-Kreis														
Allgemeinbildender Bereich	618,0	2,5	371,0	60,0	609,0	98,5	16,9	9,0	1,5	2,3	-	-	-	154,5
Förderschulbereich	59,0	0,6	50,0	84,7	59,0	100,0	19,7	-	-	-	-	-	-	256,5
Berufsbildender Bereich	-	-	-	-	-	-	-	-	-	-	-	-	-	-
Insgesamt	677,0	2,0	421,0	62,2	668,0	98,7	17,1	9,0	1,3	2,3	-	-	-	160,0
Kreis Heinsberg														
Allgemeinbildender Bereich	287,0	1,2	197,0	68,6	287,0	100,0	22,1	-	-	-	-	-	-	219,1
Förderschulbereich	-	-	-	-	-	-	-	-	-	-	-	-	-	-
Berufsbildender Bereich	-	-	-	-	-	-	-	-	-	-	-	-	-	-
Insgesamt	287,0	0,8	197,0	68,6	287,0	100,0	22,1	-	-	-	-	-	-	219,1
Oberbergischer Kreis														
Allgemeinbildender Bereich	702,0	2,9	424,0	60,4	656,0	93,4	22,6	46,0	6,6	7,7	-	-	-	148,1
Förderschulbereich	-	-	-	-	-	-	-	-	-	-	-	-	-	-
Berufsbildender Bereich	-	-	-	-	-	-	-	-	-	-	-	-	-	-
Insgesamt	702,0	2,0	424,0	60,4	656,0	93,4	22,6	46,0	6,6	7,7	-	-	-	148,1
Rheinisch-Bergischer Kreis														
Allgemeinbildender Bereich	531,0	2,2	410,0	77,2	531,0	100,0	17,7	-	-	-	-	-	-	150,9
Förderschulbereich	-	-	-	-	-	-	-	-	-	-	-	-	-	-
Berufsbildender Bereich	-	-	-	-	-	-	-	-	-	-	-	-	-	-
Insgesamt	531,0	1,5	410,0	77,2	531,0	100,0	17,7	-	-	-	-	-	-	150,9
Rhein-Sieg-Kreis														
Allgemeinbildender Bereich	590,0	2,4	467,0	79,2	579,0	98,1	17,0	11,0	1,9	3,7	6,0	1,0	3,0	153,6
Förderschulbereich	505,0	5,3	351,0	69,5	505,0	100,0	24,0	-	-	-	-	-	-	455,0
Berufsbildender Bereich	-	-	-	-	-	-	-	-	-	-	-	-	-	-
Insgesamt	1 095,0	3,2	818,0	74,7	1 084,0	99,0	19,7	11,0	1,0	3,7	6,0	0,5	3,0	221,2
Regierungsbezirk Köln														
Allgemeinbildender Bereich	5 397,0	22,1	3 551,0	65,8	5 331,0	98,8	17,8	66,0	1,2	5,1	6,0	0,1	3,0	164,0
Förderschulbereich	1 830,0	19,2	1 316,0	71,9	1 830,0	100,0	21,5	-	-	-	-	-	-	433,6
Berufsbildender Bereich	-	-	-	-	-	-	-	-	-	-	-	-	-	-
Insgesamt	7 227,0	20,8	4 867,0	67,3	7 161,0	99,1	18,6	66,0	0,9	5,1	6,0	0,1	3,0	194,7

Noch: 5. Erteilte wöchentliche Unterrichtsstunden 2013/14

Bildungsbereich	Erteilte wöchentliche Unterrichtsstunden													je 100 Schüler/-innen
	der Lehrer/-innen										darunter Mehrarbeit			
	insgesamt	in % aller Stunden	weiblich		davon						Anzahl	in % von Sp. 1	je Lehrer/-in mit Mehrarbeit	
			Anzahl	in % von Sp. 1	hauptamtlich/TV-L			na/nb/Nicht-TV-L						
					Anzahl	in % von Sp. 1	je ha/TV-L Lehrer/-in	Anzahl	in % von Sp. 1	je na/nb/Nicht-TV-L Lehrer/-in				
1	2	3	4	5	6	7	8	9	10	11	12	13	14	
kreisfreie Stadt Gelsenkirchen														
Allgemeinbildender Bereich	–	–	–	–	–	–	–	–	–	–	–	–	–	–
Förderschulbereich	541,0	5,7	318,0	58,8	492,0	90,9	23,4	49,0	9,1	7,0	–	–	–	400,7
Berufsbildender Bereich	–	–	–	–	–	–	–	–	–	–	–	–	–	–
Insgesamt	541,0	1,6	318,0	58,8	492,0	90,9	23,4	49,0	9,1	7,0	–	–	–	400,7
kreisfreie Stadt Münster														
Allgemeinbildender Bereich	599,0	2,5	388,0	64,8	599,0	100,0	18,7	–	–	–	–	–	–	148,6
Förderschulbereich	–	–	–	–	–	–	–	–	–	–	–	–	–	–
Berufsbildender Bereich	–	–	–	–	–	–	–	–	–	–	–	–	–	–
Insgesamt	599,0	1,7	388,0	64,8	599,0	100,0	18,7	–	–	–	–	–	–	148,6
Kreis Recklinghausen														
Allgemeinbildender Bereich	698,0	2,9	450,0	64,5	691,0	99,0	17,3	7,0	1,0	3,5	–	–	–	151,1
Förderschulbereich	–	–	–	–	–	–	–	–	–	–	–	–	–	–
Berufsbildender Bereich	–	–	–	–	–	–	–	–	–	–	–	–	–	–
Insgesamt	698,0	2,0	450,0	64,5	691,0	99,0	17,3	7,0	1,0	3,5	–	–	–	151,1
Kreis Warendorf														
Allgemeinbildender Bereich	331,0	1,4	196,0	59,2	331,0	100,0	14,4	–	–	–	–	–	–	168,9
Förderschulbereich	229,0	2,4	157,0	68,6	229,0	100,0	22,9	–	–	–	–	–	–	369,4
Berufsbildender Bereich	–	–	–	–	–	–	–	–	–	–	–	–	–	–
Insgesamt	560,0	1,6	353,0	63,0	560,0	100,0	17,0	–	–	–	–	–	–	217,1
Regierungsbezirk Münster														
Allgemeinbildender Bereich	1 628,0	6,7	1 034,0	63,5	1 621,0	99,6	17,1	7,0	0,4	3,5	–	–	–	153,4
Förderschulbereich	770,0	8,1	475,0	61,7	721,0	93,6	23,3	49,0	6,4	7,0	–	–	–	390,9
Berufsbildender Bereich	–	–	–	–	–	–	–	–	–	–	–	–	–	–
Insgesamt	2 398,0	6,9	1 509,0	62,9	2 342,0	97,7	18,6	56,0	2,3	6,2	–	–	–	190,6
kreisfreie Stadt Bielefeld														
Allgemeinbildender Bereich	569,0	2,3	297,0	52,2	567,0	99,6	16,7	2,0	0,4	2,0	–	–	–	153,8
Förderschulbereich	829,0	8,7	531,0	64,1	829,0	100,0	20,7	–	–	–	–	–	–	541,8
Berufsbildender Bereich	–	–	–	–	–	–	–	–	–	–	–	–	–	–
Insgesamt	1 398,0	4,0	828,0	59,2	1 396,0	99,9	18,9	2,0	0,1	2,0	–	–	–	267,3
Kreis Gütersloh														
Allgemeinbildender Bereich	554,0	2,3	318,0	57,4	551,0	99,5	19,7	3,0	0,5	–	3,0	0,5	0,6	144,6
Förderschulbereich	–	–	–	–	–	–	–	–	–	–	–	–	–	–
Berufsbildender Bereich	–	–	–	–	–	–	–	–	–	–	–	–	–	–
Insgesamt	554,0	1,6	318,0	57,4	551,0	99,5	19,7	3,0	0,5	–	3,0	0,5	0,6	144,6

Noch: 5. Erteilte wöchentliche Unterrichtsstunden 2013/14

Bildungsbereich	Erteilte wöchentliche Unterrichtsstunden													je 100 Schüler/-innen
	der Lehrer/-innen										darunter Mehrarbeit			
	insgesamt	in % aller Stunden	weiblich		davon						Anzahl	in % von Sp. 1	je Lehrer/-in mit Mehrarbeit	
			Anzahl	in % von Sp. 1	hauptamtlich/TV-L			na/nb/Nicht-TV-L						
					Anzahl	in % von Sp. 1	je ha/TV-L Lehrer/-in	Anzahl	in % von Sp. 1	je na/nb/Nicht-TV-L Lehrer/-in				
1	2	3	4	5	6	7	8	9	10	11	12	13	14	
Kreis Lippe														
Allgemeinbildender Bereich	486,0	2,0	232,0	47,7	486,0	100,0	17,4	-	-	-	-	-	-	131,4
Förderschulbereich	-	-	-	-	-	-	-	-	-	-	-	-	-	-
Berufsbildender Bereich	-	-	-	-	-	-	-	-	-	-	-	-	-	-
Insgesamt	486,0	1,4	232,0	47,7	486,0	100,0	17,4	-	-	-	-	-	-	131,4
Kreis Minden-Lübbecke														
Allgemeinbildender Bereich	537,0	2,2	322,0	60,0	537,0	100,0	19,2	-	-	-	-	-	-	157,9
Förderschulbereich	-	-	-	-	-	-	-	-	-	-	-	-	-	-
Berufsbildender Bereich	-	-	-	-	-	-	-	-	-	-	-	-	-	-
Insgesamt	537,0	1,5	322,0	60,0	537,0	100,0	19,2	-	-	-	-	-	-	157,9
Kreis Paderborn														
Allgemeinbildender Bereich	614,0	2,5	338,0	55,0	614,0	100,0	18,1	-	-	-	-	-	-	149,8
Förderschulbereich	310,0	3,3	189,0	61,0	310,0	100,0	19,4	-	-	-	-	-	-	316,3
Berufsbildender Bereich	-	-	-	-	-	-	-	-	-	-	-	-	-	-
Insgesamt	924,0	2,7	527,0	57,0	924,0	100,0	18,5	-	-	-	-	-	-	181,9
Regierungsbezirk Detmold														
Allgemeinbildender Bereich	2 760,0	11,3	1 507,0	54,6	2 755,0	99,8	18,1	5,0	0,2	5,0	3,0	0,1	0,6	147,4
Förderschulbereich	1 139,0	11,9	720,0	63,2	1 139,0	100,0	20,3	-	-	-	-	-	-	453,8
Berufsbildender Bereich	-	-	-	-	-	-	-	-	-	-	-	-	-	-
Insgesamt	3 899,0	11,2	2 227,0	57,1	3 894,0	99,9	18,7	5,0	0,1	5,0	3,0	0,1	0,6	183,6
kreisfreie Stadt Bochum														
Allgemeinbildender Bereich	1 812,0	7,4	1 097,0	60,5	1 794,0	99,0	16,2	18,0	1,0	2,0	-	-	-	147,4
Förderschulbereich	1 020,0	10,7	711,0	69,7	1 019,0	99,9	23,2	1,0	0,1	-	-	-	-	416,3
Berufsbildender Bereich	-	-	-	-	-	-	-	-	-	-	-	-	-	-
Insgesamt	2 832,0	8,2	1 808,0	63,8	2 813,0	99,3	18,1	19,0	0,7	2,1	-	-	-	192,1
kreisfreie Stadt Dortmund														
Allgemeinbildender Bereich	1 131,0	4,6	688,0	60,8	1 131,0	100,0	16,6	-	-	-	-	-	-	146,3
Förderschulbereich	1 224,0	12,8	873,0	71,3	1 213,0	99,1	22,9	11,0	0,9	5,5	-	-	-	443,5
Berufsbildender Bereich	-	-	-	-	-	-	-	-	-	-	-	-	-	-
Insgesamt	2 355,0	6,8	1 561,0	66,3	2 344,0	99,5	19,4	11,0	0,5	5,5	-	-	-	224,5
kreisfreie Stadt Hagen														
Allgemeinbildender Bereich	607,0	2,5	322,0	53,0	599,0	98,7	22,2	8,0	1,3	-	-	-	-	179,1
Förderschulbereich	-	-	-	-	-	-	-	-	-	-	-	-	-	-
Berufsbildender Bereich	-	-	-	-	-	-	-	-	-	-	-	-	-	-
Insgesamt	607,0	1,7	322,0	53,0	599,0	98,7	22,2	8,0	1,3	-	-	-	-	179,1

Noch: 5. Erteilte wöchentliche Unterrichtsstunden 2013/14

Bildungsbereich	Erteilte wöchentliche Unterrichtsstunden													je 100 Schüler/-innen
	der Lehrer/-innen										darunter Mehrarbeit			
	insgesamt	in % aller Stunden	weiblich		davon									
			Anzahl	in % von Sp. 1	hauptamtlich/TV-L			na/nb/Nicht-TV-L						
					Anzahl	in % von Sp. 1	je ha/TV-L Lehrer/-in	Anzahl	in % von Sp. 1	je na/nb/Nicht-TV-L Lehrer/-in	Anzahl	in % von Sp. 1	je Lehrer/-in mit Mehrarbeit	
1	2	3	4	5	6	7	8	9	10	11	12	13	14	
kreisfreie Stadt Hamm														
Allgemeinbildender Bereich	472,0	1,9	356,0	75,4	472,0	100,0	16,9	-	-	-	-	-	-	143,0
Förderschulbereich	-	-	-	-	-	-	-	-	-	-	-	-	-	-
Berufsbildender Bereich	-	-	-	-	-	-	-	-	-	-	-	-	-	-
Insgesamt	472,0	1,4	356,0	75,4	472,0	100,0	16,9	-	-	-	-	-	-	143,0
kreisfreie Stadt Herne														
Allgemeinbildender Bereich	1 218,0	5,0	817,0	67,1	1 218,0	100,0	20,0	-	-	-	-	-	-	337,4
Förderschulbereich	-	-	-	-	-	-	-	-	-	-	-	-	-	-
Berufsbildender Bereich	541,0	5,7	237,0	43,8	541,0	100,0	24,6	-	-	-	-	-	-	115,6
Weiterbildungsbereich	241,0	2,5	114,0	47,3	241,0	100,0	21,9	-	-	-	8,5	3,5	-	256,4
Insgesamt	2 000,0	5,8	1 168,0	58,4	2 000,0	100,0	21,3	-	-	-	8,5	0,4	-	216,7
Ennepe-Ruhr-Kreis														
Allgemeinbildender Bereich	1 078,0	4,4	686,0	63,6	1 078,0	100,0	16,3	-	-	-	-	-	-	145,9
Förderschulbereich	359,0	3,8	241,0	67,1	359,0	100,0	25,6	-	-	-	-	-	-	422,4
Berufsbildender Bereich	-	-	-	-	-	-	-	-	-	-	-	-	-	-
Insgesamt	1 437,0	4,1	927,0	64,5	1 437,0	100,0	18,0	-	-	-	-	-	-	174,4
Märkischer Kreis														
Allgemeinbildender Bereich	602,0	2,5	380,0	63,1	602,0	100,0	16,3	-	-	-	0,5	0,1	0,5	166,8
Förderschulbereich	-	-	-	-	-	-	-	-	-	-	-	-	-	-
Berufsbildender Bereich	-	-	-	-	-	-	-	-	-	-	-	-	-	-
Insgesamt	602,0	1,7	380,0	63,1	602,0	100,0	16,3	-	-	-	0,5	0,1	0,5	166,8
Kreis Siegen-Wittgenstein														
Allgemeinbildender Bereich	600,0	2,5	388,0	64,7	587,0	97,8	18,9	13,0	2,2	13,0	-	-	-	156,7
Förderschulbereich	468,0	4,9	319,0	68,2	468,0	100,0	22,3	-	-	-	-	-	-	463,4
Berufsbildender Bereich	-	-	-	-	-	-	-	-	-	-	-	-	-	-
Insgesamt	1 068,0	3,1	707,0	66,2	1 055,0	98,8	20,3	13,0	1,2	13,0	-	-	-	220,7
Kreis Soest														
Allgemeinbildender Bereich	344,0	1,4	185,0	53,8	344,0	100,0	16,4	-	-	-	-	-	-	141,6
Förderschulbereich	-	-	-	-	-	-	-	-	-	-	-	-	-	-
Berufsbildender Bereich	-	-	-	-	-	-	-	-	-	-	-	-	-	-
Insgesamt	344,0	1,0	185,0	53,8	344,0	100,0	16,4	-	-	-	-	-	-	141,6
Regierungsbezirk Arnsberg														
Allgemeinbildender Bereich	7 864,0	32,2	4 919,0	62,6	7 825,0	99,5	17,4	39,0	0,5	3,9	0,5	0,0	0,5	165,3
Förderschulbereich	3 071,0	32,2	2 144,0	69,8	3 059,0	99,6	23,2	12,0	0,4	6,0	-	-	-	434,4
Berufsbildender Bereich	541,0	100,0	237,0	43,8	541,0	100,0	24,6	-	-	-	-	-	-	115,6
Weiterbildungsbereich	241,0	44,5	114,0	47,3	241,0	100,0	21,9	-	-	-	8,5	3,5	-	256,4
Insgesamt	11 717,0	33,8	7 414,0	63,3	11 666,0	99,6	19,0	51,0	0,4	4,3	9,0	0,1	9,0	194,4
Land NRW														
Allgemeinbildender Bereich	24 400,2	100	15 285,9	62,6	24 221,2	99,3	18,0	179,0	0,7	4,8	41,0	0,2	1,1	158,1
Förderschulbereich	9 534,0	100	6 301,0	66,1	9 473,0	99,4	22,3	61,0	0,6	6,8	-	-	-	428,7
Berufsbildender Bereich	541,0	100	237,0	43,8	541,0	100,0	24,6	-	-	-	-	-	-	115,6
Weiterbildungsbereich	241,0	100	114,0	47,3	241,0	100,0	21,9	-	-	-	8,5	3,5	-	256,4
Insgesamt	34 716,2	100	21 937,9	63,2	34 476,2	99,3	19,1	240,0	0,7	5,2	49,5	0,1	1,3	190,6

6. Einschulungen 2013/14

Verwaltungsbezirk		Einschulungen			
		insgesamt	davon		
			Regel- einschulungen ¹⁾	vorzeitige Einschulungen ²⁾	verspätete Einschulungen ³⁾
a = Zusammen b = weiblich c = Ausländer/-innen zusammen d = Ausländerinnen					
Kreisfreie Städte					
Düsseldorf	a	70	61	–	9
	b	28	23	–	5
	c	3	3	–	–
	d	–	–	–	–
Duisburg	a	6	–	–	6
	b	2	–	–	2
	c	–	–	–	–
	d	–	–	–	–
Essen	a	45	42	–	3
	b	26	24	–	2
	c	–	–	–	–
	d	–	–	–	–
Krefeld	a	42	31	11	–
	b	15	13	2	–
	c	1	–	1	–
	d	–	–	–	–
Mönchengladbach	a	30	28	–	2
	b	7	6	–	1
	c	1	1	–	–
	d	–	–	–	–
Mülheim an der Ruhr	a	28	28	–	–
	b	12	12	–	–
	c	–	–	–	–
	d	–	–	–	–
Remscheid	a	33	30	1	2
	b	15	13	1	1
	c	–	–	–	–
	d	–	–	–	–
Wuppertal	a	49	46	–	3
	b	18	17	–	1
	c	–	–	–	–
	d	–	–	–	–
Kreise					
Mettmann	a	54	52	–	2
	b	27	27	–	–
	c	–	–	–	–
	d	–	–	–	–
Wesel	a	30	25	3	2
	b	14	11	2	1
	c	–	–	–	–
	d	–	–	–	–
Regierungsbezirk Düsseldorf					
	a	387	343	15	29
	b	164	146	5	13
	c	5	4	1	–
	d	–	–	–	–
davon					
kreisfreie Städte					
	a	303	266	12	25
	b	123	108	3	12
	c	5	4	1	–
	d	–	–	–	–
Kreise					
	a	84	77	3	4
	b	41	38	2	1
	c	–	–	–	–
	d	–	–	–	–

1) Kinder, die bis zum Stichtag gem. GV, NRW, S. 278 das 6. Lebensjahr vollendet haben – 2) Kinder, die nach dem Stichtag gem. GV, NRW, S. 278 das 6. Lebensjahr vollendet haben – 3) Kinder, die in diesem Schuljahr erstmals eine Schule besuchen und im vergangenen Schuljahr aus erheblichen gesundheitlichen Gründen zurückgestellt wurden

Noch: 6. Einschulungen 2013/14

Verwaltungsbezirk a = Zusammen b = weiblich c = Ausländer/-innen zusammen d = Ausländerinnen		Einschulungen			
		insgesamt	davon		
			Regel- einschulungen ¹⁾	vorzeitige Einschulungen ²⁾	verspätete Einschulungen ³⁾
Kreisfreie Städte					
Bonn	a	30	20	–	10
	b	12	9	–	3
	c	2	–	–	2
	d	1	–	–	1
Köln	a	74	51	10	13
	b	44	31	5	8
	c	–	–	–	–
	d	–	–	–	–
Kreise					
Städteregion Aachen	a	37	30	1	6
	b	16	14	1	1
	c	–	–	–	–
	d	–	–	–	–
darunter Stadt Aachen	a	37	30	1	6
	b	16	14	1	1
	c	–	–	–	–
	d	–	–	–	–
Rhein-Erft-Kreis	a	31	27	–	4
	b	12	11	–	1
	c	–	–	–	–
	d	–	–	–	–
Heinsberg	a	11	11	–	–
	b	4	4	–	–
	c	–	–	–	–
	d	–	–	–	–
Oberbergischer Kreis	a	24	21	–	3
	b	13	11	–	2
	c	–	–	–	–
	d	–	–	–	–
Rheinisch-Bergischer Kreis	a	27	21	–	6
	b	16	13	–	3
	c	3	3	–	–
	d	2	2	–	–
Rhein-Sieg-Kreis	a	38	36	–	2
	b	20	19	–	1
	c	–	–	–	–
	d	–	–	–	–
Regierungsbezirk Köln	a	272	217	11	44
	b	137	112	6	19
	c	5	3	–	2
	d	3	2	–	1
davon					
kreisfreie Städte	a	104	71	10	23
	b	56	40	5	11
	c	2	–	–	2
	d	1	–	–	1
Kreise	a	168	146	1	21
	b	81	72	1	8
	c	3	3	–	–
	d	2	2	–	–

Noch: 6. Einschulungen 2013/14

Verwaltungsbezirk a = Zusammen b = weiblich c = Ausländer/-innen zusammen d = Ausländerinnen		Einschulungen			
		insgesamt	davon		
			Regel- einschulungen ¹⁾	vorzeitige Einschulungen ²⁾	verspätete Einschulungen ³⁾
Kreisfreie Stadt					
Gelsenkirchen	a	4	3	–	1
	b	–	–	–	–
	c	–	–	–	–
	d	–	–	–	–
Münster					
	a	43	43	–	–
	b	26	26	–	–
	c	2	2	–	–
	d	1	1	–	–
Kreise					
Recklinghausen	a	31	30	1	–
	b	16	15	1	–
	c	1	1	–	–
	d	–	–	–	–
Warendorf	a	12	12	–	–
	b	7	7	–	–
	c	–	–	–	–
	d	–	–	–	–
Regierungsbezirk Münster					
	a	90	88	1	1
	b	49	48	1	–
	c	3	3	–	–
	d	1	1	–	–
davon					
kreisfreie Stadt	a	47	46	–	1
	b	26	26	–	–
	c	2	2	–	–
	d	1	1	–	–
Kreise	a	43	42	1	–
	b	23	22	1	–
	c	1	1	–	–
	d	–	–	–	–
Kreisfreie Stadt					
Bielefeld	a	41	35	–	6
	b	19	18	–	1
	c	–	–	–	–
	d	–	–	–	–
Kreise					
Gütersloh	a	20	18	2	–
	b	13	11	2	–
	c	1	1	–	–
	d	1	1	–	–
Lippe	a	29	27	1	1
	b	14	13	1	–
	c	–	–	–	–
	d	–	–	–	–
Minden-Lübbecke	a	25	17	1	7
	b	10	8	–	2
	c	1	1	–	–
	d	–	–	–	–

Anmerkungen Seite 177

Noch: 6. Einschulungen 2013/14

Verwaltungsbezirk a = Zusammen b = weiblich c = Ausländer/-innen zusammen d = Ausländerinnen		Einschulungen			
		insgesamt	davon		
			Regel- einschulungen ¹⁾	vorzeitige Einschulungen ²⁾	verspätete Einschulungen ³⁾
Noch: Kreise					
Paderborn	a	34	30	–	4
	b	17	16	–	1
	c	–	–	–	–
	d	–	–	–	–
Regierungsbezirk Detmold	a	149	127	4	18
	b	73	66	3	4
	c	2	2	–	–
	d	1	1	–	–
davon					
kreisfreie Stadt	a	41	35	–	6
	b	19	18	–	1
	c	–	–	–	–
	d	–	–	–	–
Kreise	a	108	92	4	12
	b	54	48	3	3
	c	2	2	–	–
	d	1	1	–	–
Kreisfreie Städte					
Bochum	a	104	94	4	6
	b	40	37	1	2
	c	1	1	–	–
	d	–	–	–	–
Dortmund	a	67	61	–	6
	b	33	31	–	2
	c	–	–	–	–
	d	–	–	–	–
Hagen	a	22	21	1	–
	b	9	9	–	–
	c	1	1	–	–
	d	–	–	–	–
Hamm	a	20	19	–	1
	b	7	7	–	–
	c	–	–	–	–
	d	–	–	–	–
Herne	a	46	46	–	–
	b	28	28	–	–
	c	–	–	–	–
	d	–	–	–	–
Kreise					
Ennepe-Ruhr-Kreis	a	48	44	–	4
	b	24	23	–	1
	c	5	4	–	1
	d	2	1	–	1
Märkischer Kreis	a	20	19	–	1
	b	11	10	–	1
	c	–	–	–	–
	d	–	–	–	–

Noch: **6. Einschulungen 2013/14**

Verwaltungsbezirk a = Zusammen b = weiblich c = Ausländer/-innen zusammen d = Ausländerinnen		Einschulungen			
		insgesamt	davon		
			Regel- einschulungen ¹⁾	vorzeitige Einschulungen ²⁾	verspätete Einschulungen ³⁾
Noch: Kreise					
Siegen-Wittgenstein	a	28	23	1	4
	b	13	12	1	–
	c	–	–	–	–
	d	–	–	–	–
Soest	a	24	24	–	–
	b	8	8	–	–
	c	–	–	–	–
	d	–	–	–	–
Regierungsbezirk Arnsberg	a	379	351	6	22
	b	173	165	2	6
	c	7	6	–	1
	d	2	1	–	1
davon					
kreisfreie Städte	a	259	241	5	13
	b	117	112	1	4
	c	2	2	–	–
	d	–	–	–	–
Kreise	a	120	110	1	9
	b	56	53	1	2
	c	5	4	–	1
	d	2	1	–	1
Nordrhein-Westfalen	a	1 277	1 126	37	114
	b	596	537	17	42
	c	22	18	1	3
	d	7	5	–	2
davon					
kreisfreie Städte	a	754	659	27	68
	b	341	304	9	28
	c	11	8	1	2
	d	2	1	–	1
Kreise	a	523	467	10	46
	b	255	233	8	14
	c	11	10	–	1
	d	5	4	–	1

Weiterbildungskollegs

1. Schuleckdaten 2013/14

Verwaltungsbezirk	Schulen	Klassen	Schüler/-innen								je Lehrer/ -in ¹⁾
			ins- gesamt	weiblich		ausländisch			Aussiedler/-innen		
				Anzahl	in % von Spalte 3	zu- sammen	in % von Spalte 3	weiblich	Anzahl	in % von Spalte 3	
1	2	3	4	5	6	7	8	9	10	11	
Kreisfreie Städte											
Düsseldorf	3	x	1 050	494	47,0	185	17,6	80	–	–	14,2
Duisburg	1	x	298	133	44,6	33	11,1	7	–	–	15,7
Essen	3	x	1 177	528	44,9	210	17,8	83	–	–	15,3
Krefeld	1	x	531	229	43,1	122	23,0	54	23	4,3	23,1
Mönchengladbach	1	x	429	208	48,5	71	16,6	32	3	0,7	14,3
Mülheim an der Ruhr	–	x	–	–	–	–	–	–	–	–	–
Oberhausen	1	x	335	167	49,9	23	6,9	17	–	–	10,2
Remscheid	1	x	296	108	36,5	94	31,8	32	11	3,7	16,4
Solingen	–	x	–	–	–	–	–	–	–	–	–
Wuppertal	2	x	866	389	44,9	138	15,9	58	34	3,9	13,7
Kreise											
Kleve	–	x	–	–	–	–	–	–	–	–	–
Mettmann	1	x	192	96	50,0	57	29,7	27	–	–	17,5
Rhein-Kreis Neuss	2	x	842	397	47,1	142	16,9	58	–	–	14,5
Viersen	1	x	412	202	49,0	42	10,2	19	29	7,0	13,7
Wesel	–	x	–	–	–	–	–	–	–	–	–
Regierungsbezirk Düsseldorf	17	x	6 428	2 951	45,9	1 117	17,4	467	100	1,6	14,7
davon											
kreisfreie Städte	13	x	4 982	2 256	45,3	876	17,6	363	71	1,4	14,8
Kreise	4	x	1 446	695	48,1	241	16,7	104	29	2,0	14,6
Kreisfreie Städte											
Bonn	2	x	1 524	650	42,7	178	11,7	77	62	4,1	13,1
Köln	4	x	3 074	1 461	47,5	727	23,6	341	26	0,8	15,8
Leverkusen	–	x	–	–	–	–	–	–	–	–	–
Kreise											
Städteregion Aachen	3	x	1 102	520	47,2	267	24,2	132	15	1,4	13,8
darunter Stadt Aachen	2	x	713	303	42,5	229	32,1	111	15	2,1	16,2
Düren	–	x	–	–	–	–	–	–	–	–	–
Rhein-Erft-Kreis	–	x	–	–	–	–	–	–	–	–	–
Euskirchen	–	x	–	–	–	–	–	–	–	–	–
Heinsberg	1	x	23	15	65,2	–	–	–	23	100,0	–
Oberbergischer Kreis	–	x	–	–	–	–	–	–	–	–	–
Rheinisch-Bergischer Kreis	–	x	–	–	–	–	–	–	–	–	–
Rhein-Sieg-Kreis	1	x	443	200	45,1	48	10,8	19	27	6,1	15,3
Regierungsbezirk Köln	11	x	6 166	2 846	46,2	1 220	19,8	569	153	2,5	14,7
davon											
kreisfreie Städte	6	x	4 598	2 111	45,9	905	19,7	418	88	1,9	14,8
Kreise	5	x	1 568	735	46,9	315	20,1	151	65	4,1	14,4
Kreisfreie Städte											
Bottrop	–	x	–	–	–	–	–	–	–	–	–
Gelsenkirchen	2	x	1 278	613	48,0	306	23,9	148	1	0,1	16,0
Münster	3	x	1 090	547	50,2	96	8,8	57	44	4,0	12,7

1) hauptamtliche/TV-L sowie nebenamtliche/nebenberufliche und Nicht-TV-L Lehrer/-innen

Noch: 1. Schuleckdaten 2013/14

Verwaltungsbezirk	Schulen	Klassen	Schüler/-innen								je Lehrer/ -in ¹⁾
			ins- gesamt	weiblich		ausländisch			Aussiedler/-innen		
				Anzahl	in % von Spalte 3	zu- sammen	in % von Spalte 3	weiblich	Anzahl	in % von Spalte 3	
1	2	3	4	5	6	7	8	9	10	11	
Kreise											
Borken	2	x	838	438	52,3	176	21,0	108	11	1,3	15,2
Coesfeld	–	x	–	–	–	–	–	–	–	–	–
Recklinghausen	–	x	–	–	–	–	–	–	–	–	–
Steinfurt	2	x	680	303	44,6	179	26,3	79	5	0,7	13,3
Warendorf	–	x	–	–	–	–	–	–	–	–	–
Regierungsbezirk Münster	9	x	3 886	1 901	48,9	757	19,5	392	61	1,6	14,3
davon											
kreisfreie Städte	5	x	2 368	1 160	49,0	402	17,0	205	45	1,9	14,3
Kreise	4	x	1 518	741	48,8	355	23,4	187	16	1,1	14,3
Kreisfreie Stadt											
Bielefeld	4	x	2 124	1 098	51,7	253	11,9	131	26	1,2	11,8
Kreise											
Gütersloh	–	x	–	–	–	–	–	–	–	–	–
Herford	–	x	–	–	–	–	–	–	–	–	–
Höxter	–	x	–	–	–	–	–	–	–	–	–
Lippe	–	x	–	–	–	–	–	–	–	–	–
Minden-Lübbecke	1	x	584	249	42,6	41	7,0	18	83	14,2	16,2
Paderborn	2	x	867	424	48,9	47	5,4	20	26	3,0	13,5
Regierungsbezirk Detmold	7	x	3 575	1 771	49,5	341	9,5	169	135	3,8	12,8
davon											
kreisfreie Stadt	4	x	2 124	1 098	51,7	253	11,9	131	26	1,2	11,8
Kreise	3	x	1 451	673	46,4	88	6,1	38	109	7,5	14,5
Kreisfreie Städte											
Bochum	1	x	1 127	547	48,5	177	15,7	94	6	0,5	14,1
Dortmund	3	x	1 767	793	44,9	285	16,1	118	2	0,1	12,9
Hagen	1	x	778	354	45,5	148	19,0	67	4	0,5	11,4
Hamm	–	x	–	–	–	–	–	–	–	–	–
Herne	–	x	–	–	–	–	–	–	–	–	–
Kreise											
Ennepe-Ruhr-Kreis	–	x	–	–	–	–	–	–	–	–	–
Hochsauerlandkreis	1	x	326	161	49,4	36	11,0	16	21	6,4	13,6
Märkischer Kreis	–	x	–	–	–	–	–	–	–	–	–
Olpe	1	x	270	136	50,4	64	23,7	33	–	–	16,9
Siegen-Wittgenstein	2	x	575	274	47,7	62	10,8	31	30	5,2	12,0
Soest	1	x	802	374	46,6	54	6,7	18	91	11,3	16,4
Unna	1	x	319	146	45,8	48	15,0	18	13	4,1	12,3
Regierungsbezirk Arnsberg	11	x	5 964	2 785	46,7	874	14,7	395	167	2,8	13,3
davon											
kreisfreie Städte	5	x	3 672	1 694	46,1	610	16,6	279	12	0,3	12,9
Kreise	6	x	2 292	1 091	47,6	264	11,5	116	155	6,8	14,1
Nordrhein-Westfalen	55	x	26 019	12 254	47,1	4 309	16,6	1 992	616	2,4	14,0
davon											
kreisfreie Städte	33	x	17 744	8 319	46,9	3 046	17,2	1 396	242	1,4	13,9
Kreise	22	x	8 275	3 935	47,6	1 263	15,3	596	374	4,5	14,3

2. Verteilung der Teilnehmerpopulation 2013/14

Verwaltungsbezirk		Teilnehmer/-innen							insgesamt
		davon							
		im Vorkurs	im Semester						
1	2		3	4	5	6			
Kreisfreie Städte									
Düsseldorf	a	69	291	209	205	153	85	38	1 050
	b	23	136	93	98	76	47	21	494
	c	15	52	50	25	33	8	2	185
	d	5	22	21	9	17	4	2	80
Duisburg	a	–	146	43	65	23	16	5	298
	b	–	73	12	31	7	7	3	133
	c	–	18	7	2	1	4	1	33
	d	–	4	2	1	–	–	–	7
Essen	a	158	313	215	222	153	64	52	1 177
	b	76	132	94	100	75	26	25	528
	c	42	61	39	38	25	2	3	210
	d	19	24	13	15	10	–	2	83
Krefeld	a	62	103	152	121	93	–	–	531
	b	26	34	65	59	45	–	–	229
	c	25	16	17	44	20	–	–	122
	d	12	3	6	25	8	–	–	54
Mönchengladbach	a	112	110	90	73	44	–	–	429
	b	50	58	44	38	18	–	–	208
	c	31	18	10	6	6	–	–	71
	d	13	10	6	2	1	–	–	32
Mülheim an der Ruhr	a	–	–	–	–	–	–	–	–
	b	–	–	–	–	–	–	–	–
	c	–	–	–	–	–	–	–	–
	d	–	–	–	–	–	–	–	–
Oberhausen	a	–	102	53	64	55	37	24	335
	b	–	41	29	31	31	20	15	167
	c	–	8	5	4	4	1	1	23
	d	–	4	4	4	3	1	1	17
Remscheid	a	51	94	52	46	53	–	–	296
	b	22	21	23	18	24	–	–	108
	c	17	26	14	13	24	–	–	94
	d	5	4	6	8	9	–	–	32
Solingen	a	–	–	–	–	–	–	–	–
	b	–	–	–	–	–	–	–	–
	c	–	–	–	–	–	–	–	–
	d	–	–	–	–	–	–	–	–
Wuppertal	a	94	194	208	173	124	33	40	866
	b	40	78	97	75	57	18	24	389
	c	23	42	37	15	16	3	2	138
	d	10	19	15	5	5	2	2	58
Kreise									
Kleve	a	–	–	–	–	–	–	–	–
	b	–	–	–	–	–	–	–	–
	c	–	–	–	–	–	–	–	–
	d	–	–	–	–	–	–	–	–
Mettmann	a	19	86	–	87	–	–	–	192
	b	7	43	–	46	–	–	–	96
	c	7	26	–	24	–	–	–	57
	d	3	12	–	12	–	–	–	27

Noch: 2. Verteilung der Teilnehmerpopulation 2013/14

Verwaltungsbezirk a = Zusammen b = weiblich c = Ausländer/-innen zusammen d = Ausländerinnen		Teilnehmer/-innen						insgesamt	
		davon							
		im Vorkurs	im Semester						
1	2		3	4	5	6			
Noch: Kreise									
Rhein-Kreis Neuss	a	–	175	206	230	144	50	37	842
	b	–	88	92	110	62	26	19	397
	c	–	30	43	37	27	3	2	142
	d	–	16	19	9	11	2	1	58
Viersen									
	a	–	130	83	80	71	19	29	412
	b	–	46	36	45	43	11	21	202
	c	–	7	19	7	6	1	2	42
	d	–	3	6	3	4	1	2	19
Wesel									
	a	–	–	–	–	–	–	–	–
	b	–	–	–	–	–	–	–	–
	c	–	–	–	–	–	–	–	–
	d	–	–	–	–	–	–	–	–
Regierungsbezirk Düsseldorf									
	a	565	1 744	1 311	1 366	913	304	225	6 428
	b	244	750	585	651	438	155	128	2 951
	c	160	304	241	215	162	22	13	1 117
	d	67	121	98	93	68	10	10	467
davon									
kreisfreie Städte									
	a	546	1 353	1 022	969	698	235	159	4 982
	b	237	573	457	450	333	118	88	2 256
	c	153	241	179	147	129	18	9	876
	d	64	90	73	69	53	7	7	363
Kreise									
	a	19	391	289	397	215	69	66	1 446
	b	7	177	128	201	105	37	40	695
	c	7	63	62	68	33	4	4	241
	d	3	31	25	24	15	3	3	104
Kreisfreie Städte									
Bonn									
	a	192	398	322	271	222	67	52	1 524
	b	74	180	135	109	94	33	25	650
	c	31	39	48	34	21	2	3	178
	d	12	14	22	15	11	1	2	77
Köln									
	a	457	788	667	561	359	153	89	3 074
	b	213	369	309	291	163	73	43	1 461
	c	119	223	167	103	86	16	13	727
	d	48	114	77	50	36	10	6	341
Leverkusen									
	a	–	–	–	–	–	–	–	–
	b	–	–	–	–	–	–	–	–
	c	–	–	–	–	–	–	–	–
	d	–	–	–	–	–	–	–	–
Kreise									
Städteregion Aachen									
	a	251	243	163	168	140	68	69	1 102
	b	116	111	74	74	80	33	32	520
	c	127	36	38	29	25	8	4	267
	d	57	18	22	11	15	6	3	132
darunter Stadt Aachen									
	a	220	138	113	100	91	17	34	713
	b	99	53	51	32	47	5	16	303
	c	118	28	32	25	21	2	3	229
	d	54	15	17	10	12	1	2	111
Düren									
	a	–	–	–	–	–	–	–	–
	b	–	–	–	–	–	–	–	–
	c	–	–	–	–	–	–	–	–
	d	–	–	–	–	–	–	–	–

Noch: 2. Verteilung der Teilnehmerpopulation 2013/14

Verwaltungsbezirk a = Zusammen b = weiblich c = Ausländer/-innen zusammen d = Ausländerinnen		Teilnehmer/-innen						insgesamt	
		davon							
		im Vorkurs	im Semester						
1	2		3	4	5	6			
Noch: Kreise									
Rhein-Erft-Kreis	a	-	-	-	-	-	-	-	
	b	-	-	-	-	-	-	-	
	c	-	-	-	-	-	-	-	
	d	-	-	-	-	-	-	-	
Euskirchen									
	a	-	-	-	-	-	-	-	
	b	-	-	-	-	-	-	-	
	c	-	-	-	-	-	-	-	
	d	-	-	-	-	-	-	-	
Heinsberg									
	a	-	-	-	12	-	8	3	23
	b	-	-	-	8	-	5	2	15
	c	-	-	-	-	-	-	-	-
	d	-	-	-	-	-	-	-	-
Oberbergischer Kreis									
	a	-	-	-	-	-	-	-	
	b	-	-	-	-	-	-	-	
	c	-	-	-	-	-	-	-	
	d	-	-	-	-	-	-	-	
Rheinisch-Bergischer Kreis									
	a	-	-	-	-	-	-	-	
	b	-	-	-	-	-	-	-	
	c	-	-	-	-	-	-	-	
	d	-	-	-	-	-	-	-	
Rhein-Sieg-Kreis									
	a	88	64	66	97	60	39	29	443
	b	36	32	34	46	25	20	7	200
	c	14	11	8	9	4	1	1	48
	d	4	5	4	5	1	-	-	19
Regierungsbezirk Köln									
	a	988	1 493	1 218	1 109	781	335	242	6 166
	b	439	692	552	528	362	164	109	2 846
	c	291	309	261	175	136	27	21	1 220
	d	121	151	125	81	63	17	11	569
davon									
kreisfreie Städte									
	a	649	1 186	989	832	581	220	141	4 598
	b	287	549	444	400	257	106	68	2 111
	c	150	262	215	137	107	18	16	905
	d	60	128	99	65	47	11	8	418
Kreise									
	a	339	307	229	277	200	115	101	1 568
	b	152	143	108	128	105	58	41	735
	c	141	47	46	38	29	9	5	315
	d	61	23	26	16	16	6	3	151
Kreisfreie Städte									
Bottrop									
	a	-	-	-	-	-	-	-	-
	b	-	-	-	-	-	-	-	-
	c	-	-	-	-	-	-	-	-
	d	-	-	-	-	-	-	-	-
Gelsenkirchen									
	a	140	433	208	341	53	103	-	1 278
	b	57	215	91	165	24	61	-	613
	c	56	108	50	68	18	6	-	306
	d	18	56	22	36	11	5	-	148
Münster									
	a	91	351	172	226	87	111	52	1 090
	b	34	193	84	116	38	57	25	547
	c	20	38	17	14	2	4	1	96
	d	10	23	10	8	2	3	1	57

Noch: 2. Verteilung der Teilnehmerpopulation 2013/14

Verwaltungsbezirk a = Zusammen b = weiblich c = Ausländer/-innen zusammen d = Ausländerinnen		Teilnehmer/-innen							insgesamt
		davon							
		im Vorkurs	im Semester						
1	2		3	4	5	6			
Kreise									
Borken	a	148	256	80	245	33	76	–	838
	b	90	122	44	135	14	33	–	438
	c	112	29	14	11	8	2	–	176
	d	72	17	11	6	1	1	–	108
Coesfeld									
	a	–	–	–	–	–	–	–	–
	b	–	–	–	–	–	–	–	–
	c	–	–	–	–	–	–	–	–
	d	–	–	–	–	–	–	–	–
Recklinghausen									
	a	–	–	–	–	–	–	–	–
	b	–	–	–	–	–	–	–	–
	c	–	–	–	–	–	–	–	–
	d	–	–	–	–	–	–	–	–
Steinfurt									
	a	32	169	105	182	133	38	21	680
	b	15	78	40	78	67	16	9	303
	c	10	27	6	78	58	–	–	179
	d	5	8	–	39	27	–	–	79
Warendorf									
	a	–	–	–	–	–	–	–	–
	b	–	–	–	–	–	–	–	–
	c	–	–	–	–	–	–	–	–
	d	–	–	–	–	–	–	–	–
Regierungsbezirk Münster									
	a	411	1 209	565	994	306	328	73	3 886
	b	196	608	259	494	143	167	34	1 901
	c	198	202	87	171	86	12	1	757
	d	105	104	43	89	41	9	1	392
davon									
kreisfreie Städte									
	a	231	784	380	567	140	214	52	2 368
	b	91	408	175	281	62	118	25	1 160
	c	76	146	67	82	20	10	1	402
	d	28	79	32	44	13	8	1	205
Kreise									
	a	180	425	185	427	166	114	21	1 518
	b	105	200	84	213	81	49	9	741
	c	122	56	20	89	66	2	–	355
	d	77	25	11	45	28	1	–	187
Kreisfreie Stadt									
Bielefeld									
	a	234	687	197	436	198	287	85	2 124
	b	110	358	107	230	92	150	51	1 098
	c	49	102	28	40	17	14	3	253
	d	17	58	19	22	7	7	1	131
Kreise									
Gütersloh									
	a	–	–	–	–	–	–	–	–
	b	–	–	–	–	–	–	–	–
	c	–	–	–	–	–	–	–	–
	d	–	–	–	–	–	–	–	–
Herford									
	a	–	–	–	–	–	–	–	–
	b	–	–	–	–	–	–	–	–
	c	–	–	–	–	–	–	–	–
	d	–	–	–	–	–	–	–	–
Höxter									
	a	–	–	–	–	–	–	–	–
	b	–	–	–	–	–	–	–	–
	c	–	–	–	–	–	–	–	–
	d	–	–	–	–	–	–	–	–

Noch: 2. Verteilung der Teilnehmerpopulation 2013/14

Verwaltungsbezirk a = Zusammen b = weiblich c = Ausländer/-innen zusammen d = Ausländerinnen	Teilnehmer/-innen							insgesamt	
	im Vorkurs	davon							
		im Semester							
	1	2	3	4	5	6			
Noch: Kreise									
Lippe	a	–	–	–	–	–	–	–	
	b	–	–	–	–	–	–	–	
	c	–	–	–	–	–	–	–	
	d	–	–	–	–	–	–	–	
Minden-Lübbecke	a	53	234	124	95	53	17	8	584
	b	25	100	50	37	25	11	1	249
	c	4	16	7	8	6	–	–	41
	d	2	7	1	2	6	–	–	18
Paderborn	a	43	273	153	206	88	64	40	867
	b	16	136	68	117	34	35	18	424
	c	4	17	14	8	2	2	–	47
	d	1	6	7	4	–	2	–	20
Regierungsbezirk Detmold	a	330	1 194	474	737	339	368	133	3 575
	b	151	594	225	384	151	196	70	1 771
	c	57	135	49	56	25	16	3	341
	d	20	71	27	28	13	9	1	169
davon									
kreisfreie Stadt	a	234	687	197	436	198	287	85	2 124
	b	110	358	107	230	92	150	51	1 098
	c	49	102	28	40	17	14	3	253
	d	17	58	19	22	7	7	1	131
Kreise	a	96	507	277	301	141	81	48	1 451
	b	41	236	118	154	59	46	19	673
	c	8	33	21	16	8	2	–	88
	d	3	13	8	6	6	2	–	38
Kreisfreie Städte									
Bochum	a	51	191	216	399	193	55	22	1 127
	b	21	113	95	193	87	27	11	547
	c	10	23	43	70	23	4	4	177
	d	4	14	27	33	11	3	2	94
Dortmund	a	117	477	250	407	223	205	88	1 767
	b	49	206	97	196	100	105	40	793
	c	33	80	48	51	41	19	13	285
	d	10	37	16	23	18	8	6	118
Hagen	a	72	188	122	234	90	55	17	778
	b	33	79	54	99	46	33	10	354
	c	45	31	16	35	18	2	1	148
	d	20	15	5	14	12	1	–	67
Hamm	a	–	–	–	–	–	–	–	–
	b	–	–	–	–	–	–	–	–
	c	–	–	–	–	–	–	–	–
	d	–	–	–	–	–	–	–	–
Herne	a	–	–	–	–	–	–	–	–
	b	–	–	–	–	–	–	–	–
	c	–	–	–	–	–	–	–	–
	d	–	–	–	–	–	–	–	–
Kreise									
Ennepe-Ruhr-Kreis	a	–	–	–	–	–	–	–	–
	b	–	–	–	–	–	–	–	–
	c	–	–	–	–	–	–	–	–
	d	–	–	–	–	–	–	–	–

Noch: 2. Verteilung der Teilnehmerpopulation 2013/14

Verwaltungsbezirk a = Zusammen b = weiblich c = Ausländer/-innen zusammen d = Ausländerinnen		Teilnehmer/-innen						insgesamt	
		davon							
		im Vorkurs	im Semester						
1	2		3	4	5	6			
Noch: Kreise									
Hochsauerlandkreis	a	32	139	24	85	14	32	–	326
	b	12	70	12	43	6	18	–	161
	c	7	16	5	3	3	2	–	36
	d	2	8	1	2	1	2	–	16
Märkischer Kreis									
	a	–	–	–	–	–	–	–	–
	b	–	–	–	–	–	–	–	–
	c	–	–	–	–	–	–	–	–
	d	–	–	–	–	–	–	–	–
Olpe									
	a	42	70	21	92	23	22	–	270
	b	19	26	12	63	5	11	–	136
	c	11	16	4	24	2	7	–	64
	d	4	7	3	14	1	4	–	33
Siegen-Wittgenstein									
	a	22	200	64	141	45	78	25	575
	b	15	101	28	65	19	34	12	274
	c	7	26	3	20	4	2	–	62
	d	5	13	–	11	1	1	–	31
Soest									
	a	–	397	70	226	28	81	–	802
	b	–	183	35	98	14	44	–	374
	c	–	35	6	10	2	1	–	54
	d	–	14	2	2	–	–	–	18
Unna									
	a	25	95	42	120	26	11	–	319
	b	10	43	21	54	9	9	–	146
	c	6	11	6	18	5	2	–	48
	d	1	5	3	6	1	2	–	18
Regierungsbezirk Arnsberg									
	a	361	1 757	809	1 704	642	539	152	5 964
	b	159	821	354	811	286	281	73	2 785
	c	119	238	131	231	98	39	18	874
	d	46	113	57	105	45	21	8	395
davon									
kreisfreie Städte									
	a	240	856	588	1 040	506	315	127	3 672
	b	103	398	246	488	233	165	61	1 694
	c	88	134	107	156	82	25	18	610
	d	34	66	48	70	41	12	8	279
Kreise									
	a	121	901	221	664	136	224	25	2 292
	b	56	423	108	323	53	116	12	1 091
	c	31	104	24	75	16	14	–	264
	d	12	47	9	35	4	9	–	116
Nordrhein-Westfalen									
	a	2 655	7 397	4 377	5 910	2 981	1 874	825	26 019
	b	1 189	3 465	1 975	2 868	1 380	963	414	12 254
	c	825	1 188	769	848	507	116	56	4 309
	d	359	560	350	396	230	66	31	1 992
davon									
kreisfreie Städte									
	a	1 900	4 866	3 176	3 844	2 123	1 271	564	17 744
	b	828	2 286	1 429	1 849	977	657	293	8 319
	c	516	885	596	562	355	85	47	3 046
	d	203	421	271	270	161	45	25	1 396
Kreise									
	a	755	2 531	1 201	2 066	858	603	261	8 275
	b	361	1 179	546	1 019	403	306	121	3 935
	c	309	303	173	286	152	31	9	1 263
	d	156	139	79	126	69	21	6	596

3. Schulabgänger/-innen im Abgangsjahr 2013

Verwaltungsbezirk a = Zusammen b = weiblich c = Ausländer/-innen zusammen d = Ausländerinnen	Schulabgänger/-innen									
	mit Hauptschulabschluss nach Jahrgang 09		mit Haupt- schulab- schluss nach Jahrgang 10	mit mittlerem Schulab- schluss (Fachoberschulreife)		mit Fachhoch- schulreife (schulischer Teil)	mit Fachhoch- schul- reife	mit Hoch- schul- reife	ins- gesamt	
	zusammen	darunter mit Qualifikation		zusammen	darunter mit Qualifikation					
Kreisfreie Städte										
Düsseldorf	a	15	–	20	89	37	62	–	104	290
	b	6	–	7	47	19	35	–	62	157
	c	6	–	4	30	12	3	–	4	47
	d	1	–	1	19	7	2	–	2	25
Duisburg	a	–	–	11	19	9	9	1	13	53
	b	–	–	4	9	4	3	–	4	20
	c	–	–	1	–	–	–	–	1	2
	d	–	–	–	–	–	–	–	–	–
Essen	a	18	–	59	97	36	51	1	111	337
	b	10	–	34	43	13	22	–	65	174
	c	4	–	8	24	4	4	–	2	42
	d	3	–	4	14	2	1	–	2	24
Krefeld	a	33	–	77	121	67	–	–	–	231
	b	12	–	38	49	27	–	–	–	99
	c	9	–	16	21	8	–	–	–	46
	d	3	–	4	6	1	–	–	–	13
Mönchengladbach	a	73	–	68	31	31	–	–	–	172
	b	39	–	32	12	12	–	–	–	83
	c	12	–	12	3	3	–	–	–	27
	d	10	–	5	1	1	–	–	–	16
Mülheim an der Ruhr	a	–	–	–	–	–	–	–	–	–
	b	–	–	–	–	–	–	–	–	–
	c	–	–	–	–	–	–	–	–	–
	d	–	–	–	–	–	–	–	–	–
Oberhausen	a	–	–	–	–	–	20	3	40	63
	b	–	–	–	–	–	8	2	18	28
	c	–	–	–	–	–	4	–	2	6
	d	–	–	–	–	–	2	–	1	3
Remscheid	a	1	–	21	92	50	–	–	–	114
	b	1	–	12	38	25	–	–	–	51
	c	–	–	10	41	16	–	–	–	51
	d	–	–	2	16	8	–	–	–	18
Solingen	a	–	–	–	–	–	–	–	–	–
	b	–	–	–	–	–	–	–	–	–
	c	–	–	–	–	–	–	–	–	–
	d	–	–	–	–	–	–	–	–	–
Wuppertal	a	2	–	22	103	37	22	4	25	178
	b	1	–	10	53	18	7	–	12	83
	c	–	–	4	26	9	–	–	2	32
	d	–	–	1	13	4	–	–	–	14
Kreise										
Kleve	a	–	–	–	–	–	–	–	–	–
	b	–	–	–	–	–	–	–	–	–
	c	–	–	–	–	–	–	–	–	–
	d	–	–	–	–	–	–	–	–	–
Mettmann	a	51	–	44	39	14	–	–	–	134
	b	26	–	20	19	7	–	–	–	65
	c	26	–	10	7	1	–	–	–	43
	d	13	–	4	4	1	–	–	–	21

Noch: 3. Schulabgänger/-innen im Abgangsjahr 2013

Verwaltungsbezirk a = Zusammen b = weiblich c = Ausländer/-innen zusammen d = Ausländerinnen	Schulabgänger/-innen									
	mit Hauptschulabschluss nach Jahrgang 09		mit Haupt- schulab- schluss nach Jahrgang 10	mit mittlerem Schulab- schluss (Fachoberschulreife)		mit Fachhoch- schulreife (schulischer Teil)	mit Fachhoch- schul- reife	mit Hoch- schul- reife	ins- gesamt	
	zusammen	darunter mit Qualifikation		zusammen	darunter mit Qualifikation					
Noch: Kreise										
Rhein-Kreis Neuss	a	2	–	28	103	40	54	–	79	266
	b	–	–	10	54	17	24	–	43	131
	c	2	–	12	25	12	11	–	3	53
	d	–	–	6	13	6	4	–	1	24
Viersen	a	–	–	–	1	1	77	2	44	124
	b	–	–	–	–	–	42	1	16	59
	c	–	–	–	–	–	16	–	–	16
	d	–	–	–	–	–	10	–	–	10
Wesel	a	–	–	–	–	–	–	–	–	–
	b	–	–	–	–	–	–	–	–	–
	c	–	–	–	–	–	–	–	–	–
	d	–	–	–	–	–	–	–	–	–
Regierungsbezirk Düsseldorf	a	195	–	350	695	322	295	11	416	1 962
	b	95	–	167	324	142	141	3	220	950
	c	59	–	77	177	65	38	–	14	365
	d	30	–	27	86	30	19	–	6	168
davon										
kreisfreie Städte	a	142	–	278	552	267	164	9	293	1 438
	b	69	–	137	251	118	75	2	161	695
	c	31	–	55	145	52	11	–	11	253
	d	17	–	17	69	23	5	–	5	113
Kreise	a	53	–	72	143	55	131	2	123	524
	b	26	–	30	73	24	66	1	59	255
	c	28	–	22	32	13	27	–	3	112
	d	13	–	10	17	7	14	–	1	55
Kreisfreie Städte										
Bonn	a	46	–	76	175	106	89	5	95	486
	b	26	–	30	75	45	38	–	58	227
	c	7	–	18	21	13	13	–	10	69
	d	6	–	6	9	8	7	–	6	34
Köln	a	30	–	189	350	162	100	6	221	896
	b	16	–	98	176	86	46	2	137	475
	c	10	–	69	90	32	17	1	20	207
	d	6	–	33	43	14	4	–	17	103
Leverkusen	a	–	–	–	–	–	–	–	–	–
	b	–	–	–	–	–	–	–	–	–
	c	–	–	–	–	–	–	–	–	–
	d	–	–	–	–	–	–	–	–	–
Kreise										
Städteregion Aachen	a	42	–	17	56	26	44	–	88	247
	b	18	–	9	26	12	19	–	46	118
	c	9	–	7	14	6	10	–	8	48
	d	5	–	3	6	1	2	–	3	19
darunter Stadt Aachen	a	42	–	17	56	26	27	–	36	178
	b	18	–	9	26	12	10	–	24	87
	c	9	–	7	14	6	9	–	3	42
	d	5	–	3	6	1	1	–	1	16
Düren	a	–	–	–	–	–	–	–	–	–
	b	–	–	–	–	–	–	–	–	–
	c	–	–	–	–	–	–	–	–	–
	d	–	–	–	–	–	–	–	–	–

Noch: 3. Schulabgänger/-innen im Abgangsjahr 2013

Verwaltungsbezirk a = Zusammen b = weiblich c = Ausländer/-innen zusammen d = Ausländerinnen	Schulabgänger/-innen									
	mit Hauptschulabschluss nach Jahrgang 09		mit Haupt- schulab- schluss nach Jahrgang 10	mit mittlerem Schulab- schluss (Fachoberschulreife)		mit Fachhoch- schulreife (schulischer Teil)	mit Fachhoch- schul- reife	mit Hoch- schul- reife	ins- gesamt	
	zusammen	darunter mit Qualifikation		zusammen	darunter mit Qualifikation					
Noch: Kreise										
Rhein-Erft-Kreis	a	-	-	-	-	-	-	-	-	
	b	-	-	-	-	-	-	-	-	
	c	-	-	-	-	-	-	-	-	
	d	-	-	-	-	-	-	-	-	
Euskirchen	a	-	-	-	-	-	-	-	-	
	b	-	-	-	-	-	-	-	-	
	c	-	-	-	-	-	-	-	-	
	d	-	-	-	-	-	-	-	-	
Heinsberg	a	-	-	-	7	7	13	-	15	35
	b	-	-	-	1	1	6	-	9	16
	c	-	-	-	-	-	-	-	-	-
	d	-	-	-	-	-	-	-	-	-
Oberbergischer Kreis	a	-	-	-	-	-	-	-	-	-
	b	-	-	-	-	-	-	-	-	-
	c	-	-	-	-	-	-	-	-	-
	d	-	-	-	-	-	-	-	-	-
Rheinisch-Bergischer Kreis	a	-	-	-	-	-	-	-	-	-
	b	-	-	-	-	-	-	-	-	-
	c	-	-	-	-	-	-	-	-	-
	d	-	-	-	-	-	-	-	-	-
Rhein-Sieg-Kreis	a	-	-	-	-	-	36	2	58	96
	b	-	-	-	-	-	24	2	30	56
	c	-	-	-	-	-	4	-	1	5
	d	-	-	-	-	-	4	-	1	5
Regierungsbezirk Köln	a	118	-	282	588	301	282	13	477	1 760
	b	60	-	137	278	144	133	4	280	892
	c	26	-	94	125	51	44	1	39	329
	d	17	-	42	58	23	17	-	27	161
davon										
kreisfreie Städte	a	76	-	265	525	268	189	11	316	1 382
	b	42	-	128	251	131	84	2	195	702
	c	17	-	87	111	45	30	1	30	276
	d	12	-	39	52	22	11	-	23	137
Kreise	a	42	-	17	63	33	93	2	161	378
	b	18	-	9	27	13	49	2	85	190
	c	9	-	7	14	6	14	-	9	53
	d	5	-	3	6	1	6	-	4	24
Kreisfreie Städte										
Bottrop	a	-	-	-	-	-	-	-	-	-
	b	-	-	-	-	-	-	-	-	-
	c	-	-	-	-	-	-	-	-	-
	d	-	-	-	-	-	-	-	-	-
Gelsenkirchen	a	124	-	99	82	36	71	-	78	454
	b	51	-	46	33	16	29	-	47	206
	c	50	-	32	27	11	18	-	26	153
	d	21	-	15	7	3	6	-	14	63
Münster	a	53	-	39	65	30	51	25	124	357
	b	31	-	21	28	10	19	9	69	177
	c	8	-	5	4	1	3	2	1	23
	d	1	-	3	1	-	2	1	1	9

Noch: 3. Schulabgänger/-innen im Abgangsjahr 2013

Verwaltungsbezirk a = Zusammen b = weiblich c = Ausländer/-innen zusammen d = Ausländerinnen	Schulabgänger/-innen									
	mit Hauptschulabschluss nach Jahrgang 09		mit Haupt- schulab- schluss nach Jahrgang 10	mit mittlerem Schulab- schluss (Fachoberschulreife)		mit Fachhoch- schulreife (schulischer Teil)	mit Fachhoch- schul- reife	mit Hoch- schul- reife	ins- gesamt	
	zusammen	darunter mit Qualifikation		zusammen	darunter mit Qualifikation					
Kreise										
Borken	a	6	–	18	101	48	52	–	68	245
	b	2	–	13	47	21	21	–	35	118
	c	–	–	–	12	6	4	–	–	16
	d	–	–	–	11	5	–	–	–	11
Coesfeld	a	–	–	–	–	–	–	–	–	–
	b	–	–	–	–	–	–	–	–	–
	c	–	–	–	–	–	–	–	–	–
	d	–	–	–	–	–	–	–	–	–
Recklinghausen	a	–	–	–	–	–	–	–	–	–
	b	–	–	–	–	–	–	–	–	–
	c	–	–	–	–	–	–	–	–	–
	d	–	–	–	–	–	–	–	–	–
Steinfurt	a	35	–	8	58	26	103	–	47	251
	b	23	–	5	26	15	44	–	27	125
	c	2	–	3	4	1	70	–	–	79
	d	2	–	3	1	1	27	–	–	33
Warendorf	a	–	–	–	–	–	–	–	–	–
	b	–	–	–	–	–	–	–	–	–
	c	–	–	–	–	–	–	–	–	–
	d	–	–	–	–	–	–	–	–	–
Regierungsbezirk Münster	a	218	–	164	306	140	277	25	317	1 307
	b	107	–	85	134	62	113	9	178	626
	c	60	–	40	47	19	95	2	27	271
	d	24	–	21	20	9	35	1	15	116
davon										
kreisfreie Städte	a	177	–	138	147	66	122	25	202	811
	b	82	–	67	61	26	48	9	116	383
	c	58	–	37	31	12	21	2	27	176
	d	22	–	18	8	3	8	1	15	72
Kreise	a	41	–	26	159	74	155	–	115	496
	b	25	–	18	73	36	65	–	62	243
	c	2	–	3	16	7	74	–	–	95
	d	2	–	3	12	6	27	–	–	44
Kreisfreie Stadt										
Bielefeld	a	49	–	34	143	45	78	7	278	589
	b	34	–	21	65	23	34	2	140	296
	c	19	–	1	22	4	4	–	16	62
	d	16	–	1	14	1	2	–	8	41
Kreise										
Gütersloh	a	–	–	–	–	–	–	–	–	–
	b	–	–	–	–	–	–	–	–	–
	c	–	–	–	–	–	–	–	–	–
	d	–	–	–	–	–	–	–	–	–
Herford	a	–	–	–	–	–	–	–	–	–
	b	–	–	–	–	–	–	–	–	–
	c	–	–	–	–	–	–	–	–	–
	d	–	–	–	–	–	–	–	–	–
Höxter	a	–	–	–	–	–	–	–	–	–
	b	–	–	–	–	–	–	–	–	–
	c	–	–	–	–	–	–	–	–	–
	d	–	–	–	–	–	–	–	–	–

Noch: 3. Schulabgänger/-innen im Abgangsjahr 2013

Verwaltungsbezirk a = Zusammen b = weiblich c = Ausländer/-innen zusammen d = Ausländerinnen	Schulabgänger/-innen									
	mit Hauptschulabschluss nach Jahrgang 09		mit Haupt- schulab- schluss nach Jahrgang 10	mit mittlerem Schulab- schluss (Fachoberschulreife)		mit Fachhoch- schulreife (schulischer Teil)	mit Fachhoch- schul- reife	mit Hoch- schul- reife	ins- gesamt	
	zusammen	darunter mit Qualifikation		zusammen	darunter mit Qualifikation					
Noch: Kreise										
Lippe	a	-	-	-	-	-	-	-	-	
	b	-	-	-	-	-	-	-	-	
	c	-	-	-	-	-	-	-	-	
	d	-	-	-	-	-	-	-	-	
Minden-Lübbecke	a	-	-	1	60	15	26	1	30	118
	b	-	-	1	24	4	14	-	15	54
	c	-	-	1	6	3	-	-	1	8
	d	-	-	1	3	1	-	-	1	5
Paderborn	a	32	-	49	28	8	56	5	98	268
	b	8	-	21	11	4	34	2	48	124
	c	2	-	4	-	-	5	-	3	14
	d	1	-	3	-	-	3	-	1	8
Regierungsbezirk Detmold	a	81	-	84	231	68	160	13	406	975
	b	42	-	43	100	31	82	4	203	474
	c	21	-	6	28	7	9	-	20	84
	d	17	-	5	17	2	5	-	10	54
davon kreisfreie Stadt	a	49	-	34	143	45	78	7	278	589
	b	34	-	21	65	23	34	2	140	296
	c	19	-	1	22	4	4	-	16	62
	d	16	-	1	14	1	2	-	8	41
Kreise	a	32	-	50	88	23	82	6	128	386
	b	8	-	22	35	8	48	2	63	178
	c	2	-	5	6	3	5	-	4	22
	d	1	-	4	3	1	3	-	2	13
Kreisfreie Städte										
Bochum	a	1	-	4	153	57	124	4	88	374
	b	-	-	3	68	26	58	4	37	170
	c	-	-	-	23	6	22	-	6	51
	d	-	-	-	12	3	13	-	4	29
Dortmund	a	43	-	8	69	28	136	8	248	512
	b	11	-	6	26	10	59	5	132	239
	c	13	-	3	13	7	17	-	20	66
	d	3	-	2	5	4	5	-	10	25
Hagen	a	3	-	4	102	23	80	1	71	261
	b	1	-	3	43	6	38	1	46	132
	c	1	-	1	16	2	14	1	8	41
	d	1	-	1	10	-	4	1	6	23
Hamm	a	-	-	-	-	-	-	-	-	-
	b	-	-	-	-	-	-	-	-	-
	c	-	-	-	-	-	-	-	-	-
	d	-	-	-	-	-	-	-	-	-
Herne	a	-	-	-	-	-	-	-	-	-
	b	-	-	-	-	-	-	-	-	-
	c	-	-	-	-	-	-	-	-	-
	d	-	-	-	-	-	-	-	-	-
Kreise										
Ennepe-Ruhr-Kreis	a	-	-	-	-	-	-	-	-	-
	b	-	-	-	-	-	-	-	-	-
	c	-	-	-	-	-	-	-	-	-
	d	-	-	-	-	-	-	-	-	-

Noch: 3. Schulabgänger/-innen im Abgangsjahr 2013

Verwaltungsbezirk a = Zusammen b = weiblich c = Ausländer/-innen zusammen d = Ausländerinnen		Schulabgänger/-innen								
		mit Hauptschulabschluss nach Jahrgang 09		mit Haupt- schulab- schluss nach Jahrgang 10	mit mittlerem Schulab- schluss (Fachoberschulreife)		mit Fachhoch- schulreife (schulischer Teil)	mit Fachhoch- schul- reife	mit Hoch- schul- reife	ins- gesamt
		zusammen	darunter mit Qualifikation		zusammen	darunter mit Qualifikation				
Noch: Kreise										
Hochsauerlandkreis	a	–	–	–	22	–	–	–	22	44
	b	–	–	–	8	–	–	–	12	20
	c	–	–	–	4	–	–	–	2	6
	d	–	–	–	1	–	–	–	–	1
Märkischer Kreis	a	–	–	–	–	–	–	–	–	–
	b	–	–	–	–	–	–	–	–	–
	c	–	–	–	–	–	–	–	–	–
	d	–	–	–	–	–	–	–	–	–
Olpe	a	5	–	16	38	26	30	–	17	106
	b	3	–	6	22	15	17	–	11	59
	c	5	–	16	38	26	30	–	3	92
	d	3	–	6	22	15	17	–	1	49
Siegen-Wittgenstein	a	2	–	–	54	16	26	24	83	189
	b	2	–	–	28	5	11	15	36	92
	c	–	–	–	8	2	2	1	3	14
	d	–	–	–	3	–	–	–	–	3
Soest	a	1	–	36	70	48	73	1	74	255
	b	–	–	20	32	21	29	1	41	123
	c	–	–	2	2	1	1	–	–	5
	d	–	–	1	1	–	–	–	–	2
Unna	a	–	–	–	20	5	21	–	15	56
	b	–	–	–	11	3	12	–	11	34
	c	–	–	–	6	1	–	–	–	6
	d	–	–	–	3	1	–	–	–	3
Regierungsbezirk Arnsberg	a	55	–	68	528	203	490	38	618	1 797
	b	17	–	38	238	86	224	26	326	869
	c	19	–	22	110	45	86	2	42	281
	d	7	–	10	57	23	39	1	21	135
davon										
kreisfreie Städte	a	47	–	16	324	108	340	13	407	1 147
	b	12	–	12	137	42	155	10	215	541
	c	14	–	4	52	15	53	1	34	158
	d	4	–	3	27	7	22	1	20	77
Kreise	a	8	–	52	204	95	150	25	211	650
	b	5	–	26	101	44	69	16	111	328
	c	5	–	18	58	30	33	1	8	123
	d	3	–	7	30	16	17	–	1	58
Nordrhein-Westfalen	a	667	–	948	2 348	1 034	1 504	100	2 234	7 801
	b	321	–	470	1 074	465	693	46	1 207	3 811
	c	185	–	239	487	187	272	5	142	1 330
	d	95	–	105	238	87	115	2	79	634
davon										
kreisfreie Städte	a	491	–	731	1 691	754	893	65	1 496	5 367
	b	239	–	365	765	340	396	25	827	2 617
	c	139	–	184	361	128	119	4	118	925
	d	71	–	78	170	56	48	2	71	440
Kreise	a	176	–	217	657	280	611	35	738	2 434
	b	82	–	105	309	125	297	21	380	1 194
	c	46	–	55	126	59	153	1	24	405
	d	24	–	27	68	31	67	–	8	194

4. Lehrergrunddaten 2013/14

Verwaltungsbezirk	Lehrer/-innen													
	insgesamt	in % aller Lehrer/-innen	weiblich			ausländisch			darunter					
			Anzahl	in % aller Lehrerinnen	in % von Spalte 1	Anzahl	in % aller Lehrer/-innen	in % von Spalte 1	hauptamtlich/TV-L			vollzeitbeschäftigt		
									Anzahl	in % aller Lehrer/-innen	in % von Spalte 1	Anzahl	in % aller Lehrer/-innen	in % von Spalte 1
1	2	3	4	5	6	7	8	9	10	11	12	13	14	
Kreisfreie Städte														
Düsseldorf	74	4,0	32	3,2	43,2	–	–	–	71	3,9	95,9	56	4,4	75,7
Duisburg	19	1,0	10	1,0	52,6	–	–	–	19	1,1	100,0	14	1,1	73,7
Essen	77	4,1	40	4,0	51,9	–	–	–	77	4,3	100,0	59	4,7	76,6
Krefeld	23	1,2	10	1,0	43,5	1	5,3	4,3	23	1,3	100,0	13	1,0	56,5
Mönchengladbach	30	1,6	18	1,8	60,0	–	–	–	30	1,7	100,0	21	1,7	70,0
Mülheim an der Ruhr	–	–	–	–	–	–	–	–	–	–	–	–	–	–
Oberhausen	33	1,8	18	1,8	54,5	1	5,3	3,0	31	1,7	93,9	24	1,9	72,7
Remscheid	18	1,0	9	0,9	50,0	–	–	–	18	1,0	100,0	14	1,1	77,8
Solingen	–	–	–	–	–	–	–	–	–	–	–	–	–	–
Wuppertal	63	3,4	34	3,4	54,0	1	5,3	1,6	61	3,4	96,8	43	3,4	68,3
Kreise														
Kleve	–	–	–	–	–	–	–	–	–	–	–	–	–	–
Mettmann	11	0,6	8	0,8	72,7	–	–	–	11	0,6	100,0	5	0,4	45,5
Rhein-Kreis Neuss	58	3,1	28	2,8	48,3	1	5,3	1,7	57	3,2	98,3	39	3,1	67,2
Viersen	30	1,6	15	1,5	50,0	–	–	–	29	1,6	96,7	24	1,9	80,0
Wesel	–	–	–	–	–	–	–	–	–	–	–	–	–	–
Regierungsbezirk Düsseldorf	436	23,5	222	22,3	50,9	4	21,1	0,9	427	23,7	97,9	312	24,7	71,6
davon														
kreisfreie Städte	337	18,2	171	17,2	50,7	3	15,8	0,9	330	18,3	97,9	244	19,3	72,4
Kreise	99	5,3	51	5,1	51,5	1	5,3	1,0	97	5,4	98,0	68	5,4	68,7
Kreisfreie Städte														
Bonn	116	6,3	74	7,4	63,8	–	–	–	113	6,3	97,4	67	5,3	57,8
Köln	195	10,5	111	11,2	56,9	2	10,5	1,0	193	10,7	99,0	132	10,4	67,7
Leverkusen	–	–	–	–	–	–	–	–	–	–	–	–	–	–
Kreise														
Städteregion Aachen	80	4,3	47	4,7	58,8	1	5,3	1,3	80	4,4	100,0	44	3,5	55,0
darunter Stadt Aachen	44	2,4	23	2,3	52,3	–	–	–	44	2,4	100,0	23	1,8	52,3
Düren	–	–	–	–	–	–	–	–	–	–	–	–	–	–
Rhein-Erft-Kreis	–	–	–	–	–	–	–	–	–	–	–	–	–	–
Euskirchen	–	–	–	–	–	–	–	–	–	–	–	–	–	–
Heinsberg	–	–	–	–	–	–	–	–	–	–	–	–	–	–
Oberbergischer Kreis	–	–	–	–	–	–	–	–	–	–	–	–	–	–
Rheinisch-Bergischer Kreis	–	–	–	–	–	–	–	–	–	–	–	–	–	–
Rhein-Sieg-Kreis	29	1,6	15	1,5	51,7	–	–	–	29	1,6	100,0	18	1,4	62,1
Regierungsbezirk Köln	420	22,6	247	24,8	58,8	3	15,8	0,7	415	23,0	98,8	261	20,6	62,1
davon														
kreisfreie Städte	311	16,8	185	18,6	59,5	2	10,5	0,6	306	17,0	98,4	199	15,7	64,0
Kreise	109	5,9	62	6,2	56,9	1	5,3	0,9	109	6,0	100,0	62	4,9	56,9
Kreisfreie Städte														
Bottrop	–	–	–	–	–	–	–	–	–	–	–	–	–	–
Gelsenkirchen	80	4,3	40	4,0	50,0	2	10,5	2,5	79	4,4	98,8	65	5,1	81,3
Münster	86	4,6	49	4,9	57,0	–	–	–	75	4,2	87,2	49	3,9	57,0

1) beurlaubte, langfristig erkrankte und freigestellte Lehrer/-innen

Noch: 4. Lehrergrunddaten 2013/14

Verwaltungsbezirk	Lehrer/-innen													
	ins- gesamt	in % aller Lehrer/ -innen	weiblich			ausländisch			darunter					
			Anzahl	in % aller Lehre- rinnen	in % von Spalte 1	Anzahl	in % aller Lehrer/ -innen	in % von Spalte 1	hauptamtlich/TV-L			vollzeitbeschäftigt		
									Anzahl	in % aller Lehrer/ -innen	in % von Spalte 1	Anzahl	in % aller Lehrer/ -innen	in % von Spalte 1
1	2	3	4	5	6	7	8	9	10	11	12	13	14	
Kreise														
Borken	55	3,0	24	2,4	43,6	–	–	–	55	3,1	100,0	43	3,4	78,2
Coesfeld	–	–	–	–	–	–	–	–	–	–	–	–	–	–
Recklinghausen	–	–	–	–	–	–	–	–	–	–	–	–	–	–
Steinfurt	51	2,7	29	2,9	56,9	–	–	–	48	2,7	94,1	30	2,4	58,8
Warendorf	–	–	–	–	–	–	–	–	–	–	–	–	–	–
Regierungsbezirk Münster	272	14,7	142	14,3	52,2	2	10,5	0,7	257	14,3	94,5	187	14,8	68,8
davon														
kreisfreie Städte	166	8,9	89	8,9	53,6	2	10,5	1,2	154	8,5	92,8	114	9,0	68,7
Kreise	106	5,7	53	5,3	50,0	–	–	–	103	5,7	97,2	73	5,8	68,9
Kreisfreie Stadt														
Bielefeld	180	9,7	90	9,0	50,0	1	5,3	0,6	174	9,7	96,7	119	9,4	66,1
Kreise														
Gütersloh	–	–	–	–	–	–	–	–	–	–	–	–	–	–
Herford	–	–	–	–	–	–	–	–	–	–	–	–	–	–
Höxter	–	–	–	–	–	–	–	–	–	–	–	–	–	–
Lippe	–	–	–	–	–	–	–	–	–	–	–	–	–	–
Minden-Lübbecke	36	1,9	14	1,4	38,9	–	–	–	36	2,0	100,0	31	2,5	86,1
Paderborn	64	3,4	29	2,9	45,3	1	5,3	1,6	60	3,3	93,8	44	3,5	68,8
Regierungsbezirk Detmold	280	15,1	133	13,4	47,5	2	10,5	0,7	270	15,0	96,4	194	15,3	69,3
davon														
kreisfreie Stadt	180	9,7	90	9,0	50,0	1	5,3	0,6	174	9,7	96,7	119	9,4	66,1
Kreise	100	5,4	43	4,3	43,0	1	5,3	1,0	96	5,3	96,0	75	5,9	75,0
Kreisfreie Städte														
Bochum	80	4,3	54	5,4	67,5	3	15,8	3,8	78	4,3	97,5	47	3,7	58,8
Dortmund	137	7,4	76	7,6	55,5	2	10,5	1,5	133	7,4	97,1	91	7,2	66,4
Hagen	68	3,7	35	3,5	51,5	3	15,8	4,4	66	3,7	97,1	45	3,6	66,2
Hamm	–	–	–	–	–	–	–	–	–	–	–	–	–	–
Herne	–	–	–	–	–	–	–	–	–	–	–	–	–	–
Kreise														
Ennepe-Ruhr-Kreis	–	–	–	–	–	–	–	–	–	–	–	–	–	–
Hochsauerlandkreis	24	1,3	16	1,6	66,7	–	–	–	22	1,2	91,7	14	1,1	58,3
Märkischer Kreis	–	–	–	–	–	–	–	–	–	–	–	–	–	–
Olpe	16	0,9	5	0,5	31,3	–	–	–	16	0,9	100,0	15	1,2	93,8
Siegen-Wittgenstein	48	2,6	23	2,3	47,9	–	–	–	46	2,6	95,8	41	3,2	85,4
Soest	49	2,6	25	2,5	51,0	–	–	–	48	2,7	98,0	39	3,1	79,6
Unna	26	1,4	17	1,7	65,4	–	–	–	25	1,4	96,2	19	1,5	73,1
Regierungsbezirk Arnsberg	448	24,1	251	25,2	56,0	8	42,1	1,8	434	24,1	96,9	311	24,6	69,4
davon														
kreisfreie Städte	285	15,4	165	16,6	57,9	8	42,1	2,8	277	15,4	97,2	183	14,5	64,2
Kreise	163	8,8	86	8,6	52,8	–	–	–	157	8,7	96,3	128	10,1	78,5
Nordrhein-Westfalen	1 856	100	995	100	53,6	19	100	1,0	1 803	100	97,1	1 265	100	68,2
davon														
kreisfreie Städte	1 279	68,9	700	70,4	54,7	16	84,2	1,3	1 241	68,8	97,0	859	67,9	67,2
Kreise	577	31,1	295	29,6	51,1	3	15,8	0,5	562	31,2	97,4	406	32,1	70,4
darunter langfristig abwesende Lehrer/-innen ¹⁾	33	1,8	24	2,4	72,7	–	–	–	31	1,7	93,9	15	1,2	45,5

Anmerkung Seite 197

5. Erteilte wöchentliche Unterrichtsstunden 2013/14

Verwaltungsbezirk	Erteilte wöchentliche Unterrichtsstunden													je 100 Schüler/-innen
	der Lehrer/-innen										darunter Mehrarbeit			
	insgesamt	in % aller Stunden	weiblich		davon									
			Anzahl	in % von Sp. 1	hauptamtlich/TV-L			na/nb/Nicht-TV-L			Anzahl	in % von Sp. 1	je Lehrer/-in mit Mehrarbeit	
1	2	3	4	5	6	7	8	9	10	11	12	13	14	
Kreisfreie Städte														
Düsseldorf	1 238,0	4,0	532,0	43,0	1 216,0	98,2	17,1	22,0	1,8	7,3	–	–	–	117,9
Duisburg	354,0	1,1	192,0	54,2	354,0	100,0	18,6	–	–	–	10,0	2,8	2,5	118,8
Essen	1 276,7	4,1	630,7	49,4	1 276,7	100,0	16,6	–	–	–	12,0	0,9	3,0	108,5
Krefeld	460,0	1,5	192,0	41,7	460,0	100,0	20,0	–	–	–	–	–	–	86,6
Mönchengladbach	501,0	1,6	275,0	54,9	501,0	100,0	16,7	–	–	–	–	–	–	116,8
Mülheim an der Ruhr	–	–	–	–	–	–	–	–	–	–	–	–	–	–
Oberhausen	512,0	1,7	280,0	54,7	512,0	100,0	16,5	–	–	–	–	–	–	152,8
Remscheid	344,0	1,1	174,0	50,6	344,0	100,0	19,1	–	–	–	–	–	–	116,2
Solingen	–	–	–	–	–	–	–	–	–	–	–	–	–	–
Wuppertal	1 058,7	3,4	546,7	51,6	1 041,7	98,4	17,1	17,0	1,6	8,5	–	–	–	122,3
Kreise														
Kleve	–	–	–	–	–	–	–	–	–	–	–	–	–	–
Mettmann	163,0	0,5	131,0	80,4	163,0	100,0	14,8	–	–	–	–	–	–	84,9
Rhein-Kreis Neuss	965,0	3,1	411,0	42,6	959,0	99,4	16,8	6,0	0,6	6,0	6,0	0,6	6,0	114,6
Viersen	516,0	1,7	265,0	51,4	512,0	99,2	17,7	4,0	0,8	4,0	–	–	–	125,2
Wesel	–	–	–	–	–	–	–	–	–	–	–	–	–	–
Regierungsbezirk Düsseldorf	7 388,4	24,0	3 629,4	49,1	7 339,4	99,3	17,2	49,0	0,7	5,4	28,0	0,4	3,1	114,9
davon														
kreisfreie Städte	5 744,4	18,7	2 822,4	49,1	5 705,4	99,3	17,3	39,0	0,7	5,6	22,0	0,4	2,8	115,3
Kreise	1 644,0	5,3	807,0	49,1	1 634,0	99,4	16,8	10,0	0,6	5,0	6,0	0,4	6,0	113,7
Kreisfreie Städte														
Bonn	1 857,0	6,0	1 162,0	62,6	1 841,0	99,1	16,3	16,0	0,9	5,3	–	–	–	121,9
Köln	3 265,0	10,6	1 760,0	53,9	3 247,0	99,4	16,8	18,0	0,6	9,0	–	–	–	106,2
Leverkusen	–	–	–	–	–	–	–	–	–	–	–	–	–	–
Kreise														
Städteregion Aachen	1 197,0	3,9	704,0	58,8	1 197,0	100,0	15,0	–	–	–	–	–	–	108,6
darunter Stadt Aachen	668,0	2,2	352,0	52,7	668,0	100,0	15,2	–	–	–	–	–	–	93,7
Düren	–	–	–	–	–	–	–	–	–	–	–	–	–	–
Rhein-Erft-Kreis	–	–	–	–	–	–	–	–	–	–	–	–	–	–
Euskirchen	–	–	–	–	–	–	–	–	–	–	–	–	–	–
Heinsberg	58,0	0,2	22,0	37,9	58,0	100,0	–	–	–	–	–	–	–	252,2
Oberbergischer Kreis	–	–	–	–	–	–	–	–	–	–	–	–	–	–
Rheinisch-Bergischer Kreis	–	–	–	–	–	–	–	–	–	–	–	–	–	–
Rhein-Sieg-Kreis	491,0	1,6	254,0	51,7	481,0	98,0	16,6	10,0	2,0	–	3,0	0,6	1,5	110,8
Regierungsbezirk Köln	6 868,0	22,3	3 902,0	56,8	6 824,0	99,4	16,4	44,0	0,6	8,8	3,0	0	1,5	111,4
davon														
kreisfreie Städte	5 122,0	16,6	2 922,0	57,0	5 088,0	99,3	16,6	34,0	0,7	6,8	–	–	–	111,4
Kreise	1 746,0	5,7	980,0	56,1	1 736,0	99,4	15,9	10,0	0,6	–	3,0	0,2	1,5	111,4
Kreisfreie Städte														
Bochum	–	–	–	–	–	–	–	–	–	–	–	–	–	–
Gelsenkirchen	1 395,0	4,5	654,0	46,9	1 395,0	100,0	17,7	–	–	–	–	–	–	109,2
Münster	1 250,0	4,1	656,0	52,5	1 199,0	95,9	16,0	51,0	4,1	4,6	41,5	3,3	2,3	114,7

Noch: 5. Erteilte wöchentliche Unterrichtsstunden 2013/14

Verwaltungsbezirk	Erteilte wöchentliche Unterrichtsstunden													je 100 Schüler/-innen
	der Lehrer/-innen										darunter Mehrarbeit			
	insgesamt	in % aller Stunden	weiblich		davon									
			Anzahl	in % von Sp. 1	hauptamtlich/TV-L			na/nb/Nicht-TV-L			Anzahl	in % von Sp. 1	je Lehrer/-in mit Mehrarbeit	
1	2	3	4	5	6	7	8	9	10	11	12	13	14	
Kreise														
Borken	976,2	3,2	423,1	43,3	976,2	100,0	17,7	-	-	-	2,0	0,2	2,0	116,5
Coesfeld	-	-	-	-	-	-	-	-	-	-	-	-	-	-
Recklinghausen	-	-	-	-	-	-	-	-	-	-	-	-	-	-
Steinfurt	811,0	2,6	442,0	54,5	798,0	98,4	16,6	13,0	1,6	4,3	3,0	0,4	3,0	119,3
Warendorf	-	-	-	-	-	-	-	-	-	-	-	-	-	-
Regierungsbezirk Münster	4 432,2	14,4	2 175,1	49,1	4 368,2	98,6	17,0	64,0	1,4	4,3	46,5	1,0	2,3	114,1
davon														
kreisfreie Städte	2 645,0	8,6	1 310,0	49,5	2 594,0	98,1	16,8	51,0	1,9	4,3	41,5	1,6	2,3	111,7
Kreise	1 787,2	5,8	865,1	48,4	1 774,2	99,3	17,2	13,0	0,7	4,3	5,0	0,3	2,5	117,7
Kreisfreie Stadt														
Bielefeld	2 835,0	9,2	1 272,0	44,9	2 804,0	98,9	16,1	31,0	1,1	5,2	6,5	0,2	6,5	133,5
Kreise														
Gütersloh	-	-	-	-	-	-	-	-	-	-	-	-	-	-
Herford	-	-	-	-	-	-	-	-	-	-	-	-	-	-
Höxter	-	-	-	-	-	-	-	-	-	-	-	-	-	-
Lippe	-	-	-	-	-	-	-	-	-	-	-	-	-	-
Minden-Lübbecke	647,0	2,1	249,0	38,5	647,0	100,0	18,0	-	-	-	-	-	-	110,8
Paderborn	1 121,0	3,6	492,0	43,9	1 097,0	97,9	18,3	24,0	2,1	6,0	-	-	-	129,3
Regierungsbezirk Detmold	4 603,0	14,9	2 013,0	43,7	4 548,0	98,8	16,8	55,0	1,2	5,5	6,5	0,1	6,5	128,8
davon														
kreisfreie Stadt	2 835,0	9,2	1 272,0	44,9	2 804,0	98,9	16,1	31,0	1,1	5,2	6,5	0,2	6,5	133,5
Kreise	1 768,0	5,7	741,0	41,9	1 744,0	98,6	18,2	24,0	1,4	6,0	-	-	-	121,8
Kreisfreie Städte														
Bochum	1 336,0	4,3	885,0	66,2	1 330,0	99,6	17,1	6,0	0,4	3,0	-	-	-	118,5
Dortmund	2 248,0	7,3	1 232,0	54,8	2 219,0	98,7	16,7	29,0	1,3	7,3	-	-	-	127,2
Hagen	1 127,0	3,7	540,4	47,9	1 108,3	98,3	16,8	18,7	1,7	9,3	-	-	-	144,9
Hamm	-	-	-	-	-	-	-	-	-	-	-	-	-	-
Herne	-	-	-	-	-	-	-	-	-	-	-	-	-	-
Kreise														
Ennepe-Ruhr-Kreis	-	-	-	-	-	-	-	-	-	-	-	-	-	-
Hochsauerlandkreis	388,0	1,3	276,0	71,1	370,0	95,4	16,8	18,0	4,6	9,0	-	-	-	119,0
Märkischer Kreis	-	-	-	-	-	-	-	-	-	-	-	-	-	-
Olpe	263,0	0,9	80,9	30,8	263,0	100,0	16,4	-	-	-	-	-	-	97,4
Siegen-Wittgenstein	822,0	2,7	401,0	48,8	822,0	100,0	17,9	-	-	-	-	-	-	143,0
Soest	927,0	3,0	464,0	50,1	918,0	99,0	19,1	9,0	1,0	9,0	-	-	-	115,6
Unna	398,0	1,3	268,0	67,3	392,0	98,5	15,7	6,0	1,5	6,0	-	-	-	124,8
Regierungsbezirk Arnsberg	7 508,9	24,4	4 147,3	55,2	7 422,3	98,8	17,1	86,7	1,2	6,2	-	-	-	125,9
davon														
kreisfreie Städte	4 711,0	15,3	2 657,4	56,4	4 657,3	98,9	16,8	53,7	1,1	6,7	-	-	-	128,3
Kreise	2 798,0	9,1	1 489,9	53,3	2 765,0	98,8	17,6	33,0	1,2	5,5	-	-	-	122,1
Nordrhein-Westfalen	30 800,5	100	15 866,8	51,5	30 501,9	99,0	16,9	298,7	1,0	5,6	84,0	0,3	2,6	118,4
davon														
kreisfreie Städte	21 057,4	68,4	10 983,8	52,2	20 848,7	99,0	16,8	208,7	1,0	5,5	70,0	0,3	2,6	118,7
Kreise	9 743,1	31,6	4 883,1	50,1	9 653,1	99,1	17,2	90,0	0,9	6,0	14,0	0,1	2,8	117,7

Gesamtübersichten

1. Schüler/-innen 2013/14 nach Schuljahrgang und schulischer Herkunft

Schuljahrgang Bildungsstufe a = Zusammen b = weiblich c = Ausländer/-innen zusammen d = Ausländerinnen		Schüler/-innen												
		mit der schulischen Herkunft aus											mit sonstiger Herkunft ²⁾	ins- gesamt
		Ein- schu- lungen	dem Schul- kinder- garten	der Grund- schule	der Haupt- schule	der Real- schule	der Sekun- darschule	der Gemein- schafts- schule	dem Gymna- sium	der Gesamt- schule	der freien Waldorf- schule	der Förder- schule ¹⁾		
Grundschule														
00 ³⁾	a	-	-	-	-	-	-	-	-	-	-	-	-	-
	b	-	-	-	-	-	-	-	-	-	-	-	-	-
	c	-	-	-	-	-	-	-	-	-	-	-	-	-
	d	-	-	-	-	-	-	-	-	-	-	-	-	-
Schuleingangsphase (EP)	a	17 041	-	20 138	-	-	-	-	-	-	2	22	62	37 265
	b	8 323	-	9 661	-	-	-	-	-	-	-	7	31	18 022
	c	1 385	-	1 778	-	-	-	-	-	-	-	1	61	3 225
	d	684	-	860	-	-	-	-	-	-	-	1	31	1 576
1E	a	129 835	3	1 252	-	-	-	-	-	-	1	31	14	131 136
	b	63 810	2	520	-	-	-	-	-	-	1	9	9	64 351
	c	8 902	1	284	-	-	-	-	-	-	-	-	13	9 200
	d	4 350	-	117	-	-	-	-	-	-	-	-	9	4 476
2E	a	14	-	139 347	-	-	-	-	-	-	9	111	126	139 607
	b	3	-	68 652	-	-	-	-	-	-	3	27	66	68 751
	c	2	-	9 870	-	-	-	-	-	-	-	4	125	10 001
	d	-	-	4 728	-	-	-	-	-	-	-	-	66	4 794
3	a	-	-	160 805	-	-	-	-	-	-	10	178	438	161 431
	b	-	-	79 213	-	-	-	-	-	-	6	49	221	79 489
	c	-	-	11 557	-	-	-	-	-	-	-	7	416	11 980
	d	-	-	5 663	-	-	-	-	-	-	-	3	209	5 875
4	a	-	-	154 577	-	-	-	-	-	-	7	69	368	155 021
	b	-	-	76 458	-	-	-	-	-	-	3	20	168	76 649
	c	-	-	11 565	-	-	-	-	-	-	1	5	346	11 917
	d	-	-	5 646	-	-	-	-	-	-	1	-	155	5 802
ohne Jahrgang ⁴⁾	a	218	-	663	-	-	-	-	-	-	-	13	-	894
	b	96	-	305	-	-	-	-	-	-	-	5	-	406
	c	20	-	82	-	-	-	-	-	-	-	3	-	105
	d	8	-	32	-	-	-	-	-	-	-	1	-	41
Insgesamt	a	147 108	3	476 782	-	-	-	-	-	-	29	424	1 008	625 354
	b	72 232	2	234 809	-	-	-	-	-	-	13	117	495	307 668
	c	10 309	1	35 136	-	-	-	-	-	-	1	20	961	46 428
	d	5 042	-	17 046	-	-	-	-	-	-	1	5	470	22 564
Hauptschule														
5	a	-	-	9 159	307	28	1	-	1	3	4	527	392	10 422
	b	-	-	4 017	126	3	1	-	1	3	1	147	169	4 468
	c	-	-	1 235	245	7	-	-	1	-	1	40	384	1 913
	d	-	-	537	109	1	-	-	1	-	1	8	166	823
6	a	-	-	-	14 134	519	12	3	16	68	2	67	357	15 178
	b	-	-	-	6 013	200	5	3	6	32	1	23	159	6 442
	c	-	-	-	2 112	51	1	2	-	8	-	6	350	2 530
	d	-	-	-	943	18	1	2	-	4	-	3	155	1 126
7	a	-	-	-	20 564	2 450	-	2	64	92	7	100	679	23 958
	b	-	-	-	8 754	877	-	2	22	48	2	30	309	10 044
	c	-	-	-	3 440	271	-	-	9	6	-	13	672	4 411
	d	-	-	-	1 489	96	-	-	6	3	-	3	306	1 903

1) Förderschule im Bereich G/H und Förderschule im Bereich R/Gy – 2) Berufsbildende Schulen, Kollegschule, Aussiedler/-innen, Ausland, keine Schule – 3) Frühförderung – 4) Förderung geistige Entwicklung in Integrationsklassen – 5) einschließlich ausgesiedelter Abiturienten, die an Sonderlehrgängen teilnehmen – 6) einschließlich des Studienkollegs – 7) Klassen für geistige Entwicklung und Schule für Kranke sowie Klassen des angegliederten berufsbildenden Bereiches

Noch: **1. Schüler/-innen 2013/14 nach Schuljahrgang und schulischer Herkunft**

Schuljahrgang Bildungsstufe	Schüler/-innen													
	mit der schulischen Herkunft aus											mit sonstiger Herkunft ²⁾	ins- gesamt	
	Ein- schu- lungen	dem Schul- kinder- garten	der Grund- schule	der Haupt- schule	der Real- schule	der Sekun- darschule	der Gemein- schafts- schule	dem Gymna- sium	der Gesamt- schule	der freien Waldorf- schule	der Förder- schule ¹⁾			
a = Zusammen b = weiblich c = Ausländer/-innen zusammen d = Ausländerinnen														
noch: Hauptschule														
8	a	–	–	–	26 880	871	–	5	41	81	8	105	610	28 601
	b	–	–	–	11 247	402	–	2	17	49	6	28	281	12 032
	c	–	–	–	5 510	109	–	5	15	12	–	13	605	6 269
	d	–	–	–	2 415	45	–	2	9	5	–	6	279	2 761
9	a	–	–	–	31 050	995	–	–	53	231	4	131	497	32 961
	b	–	–	–	13 040	424	–	–	22	108	3	40	232	13 869
	c	–	–	–	7 096	92	–	–	11	33	–	19	477	7 728
	d	–	–	–	3 061	37	–	–	4	16	–	8	222	3 348
10	a	–	–	–	27 690	189	–	–	21	31	2	67	126	28 126
	b	–	–	–	11 792	80	–	–	5	14	1	21	48	11 961
	c	–	–	–	5 893	12	–	–	3	6	–	13	116	6 043
	d	–	–	–	2 608	7	–	–	1	2	–	5	45	2 668
ohne Jahrgang ⁴⁾	a	–	–	9	87	–	–	–	–	–	–	5	–	101
	b	–	–	6	39	–	–	–	–	–	–	1	–	46
	c	–	–	–	15	–	–	–	–	–	–	3	–	18
	d	–	–	–	7	–	–	–	–	–	–	1	–	8
Insgesamt	a	–	–	9 168	120 712	5 052	13	10	196	506	27	1 002	2 661	139 347
	b	–	–	4 023	51 011	1 986	6	7	73	254	14	290	1 198	58 862
	c	–	–	1 235	24 311	542	1	7	39	65	1	107	2 604	28 912
	d	–	–	537	10 632	204	1	4	21	30	1	34	1 173	12 637
Volksschule														
1E	a	27	–	–	–	–	–	–	–	–	–	–	–	27
	b	14	–	–	–	–	–	–	–	–	–	–	–	14
	c	1	–	–	–	–	–	–	–	–	–	–	–	1
	d	–	–	–	–	–	–	–	–	–	–	–	–	–
2E	a	–	–	24	–	–	–	–	–	–	–	–	–	24
	b	–	–	16	–	–	–	–	–	–	–	–	–	16
	c	–	–	–	–	–	–	–	–	–	–	–	–	–
	d	–	–	–	–	–	–	–	–	–	–	–	–	–
3	a	–	–	29	–	–	–	–	–	–	–	–	–	29
	b	–	–	15	–	–	–	–	–	–	–	–	–	15
	c	–	–	–	–	–	–	–	–	–	–	–	–	–
	d	–	–	–	–	–	–	–	–	–	–	–	–	–
4	a	–	–	26	–	–	–	–	–	–	–	–	–	26
	b	–	–	9	–	–	–	–	–	–	–	–	–	9
	c	–	–	1	–	–	–	–	–	–	–	–	–	1
	d	–	–	–	–	–	–	–	–	–	–	–	–	–
Primarstufe	a	27	–	79	–	–	–	–	–	–	–	–	–	106
	b	14	–	40	–	–	–	–	–	–	–	–	–	54
	c	1	–	1	–	–	–	–	–	–	–	–	–	2
	d	–	–	–	–	–	–	–	–	–	–	–	–	–
5	a	–	–	24	–	1	–	–	–	–	–	2	–	27
	b	–	–	12	–	–	–	–	–	–	–	–	–	12
	c	–	–	1	–	–	–	–	–	–	–	–	–	1
	d	–	–	1	–	–	–	–	–	–	–	–	–	1

Anmerkungen Seite 202

Noch: 1. Schüler/-innen 2013/14 nach Schuljahrgang und schulischer Herkunft

Schuljahrgang Bildungsstufe	Schüler/-innen													
	mit der schulischen Herkunft aus											mit sonstiger Herkunft ²⁾	ins- gesamt	
	Ein- schu- lungen	dem Schul- kinder- garten	der Grund- schule	der Haupt- schule	der Real- schule	der Sekun- darschule	der Gemein- schafts- schule	dem Gymna- sium	der Gesamt- schule	der freien Waldorf- schule	der Förder- schule ¹⁾			
noch: Volksschule														
6	a	-	-	-	28	-	-	-	-	-	-	-	-	239
	b	-	-	-	10	-	-	-	-	-	-	-	-	10
	c	-	-	-	3	-	-	-	-	-	-	-	-	3
	d	-	-	-	1	-	-	-	-	-	-	-	-	1
7	a	-	-	-	35	4	-	-	-	-	-	-	-	39
	b	-	-	-	21	1	-	-	-	-	-	-	-	22
	c	-	-	-	-	-	-	-	-	-	-	-	-	-
	d	-	-	-	-	-	-	-	-	-	-	-	-	-
8	a	-	-	-	48	1	-	-	-	-	-	-	-	49
	b	-	-	-	26	-	-	-	-	-	-	-	-	26
	c	-	-	-	1	-	-	-	-	-	-	-	-	1
	d	-	-	-	-	-	-	-	-	-	-	-	-	-
9	a	-	-	-	56	1	-	-	-	-	-	-	-	57
	b	-	-	-	21	-	-	-	-	-	-	-	-	21
	c	-	-	-	4	-	-	-	-	-	-	-	-	4
	d	-	-	-	2	-	-	-	-	-	-	-	-	2
10	a	-	-	-	50	-	-	-	-	-	-	-	-	50
	b	-	-	-	25	-	-	-	-	-	-	-	-	25
	c	-	-	-	5	-	-	-	-	-	-	-	-	5
	d	-	-	-	3	-	-	-	-	-	-	-	-	3
Sekundarstufe I	a	-	-	24	217	7	-	-	-	-	-	2	-	250
	b	-	-	12	103	1	-	-	-	-	-	-	-	116
	c	-	-	1	13	-	-	-	-	-	-	-	-	14
	d	-	-	1	6	-	-	-	-	-	-	-	-	7
Insgesamt	a	27	-	103	217	7	-	-	-	-	-	2	-	356
	b	14	-	52	103	1	-	-	-	-	-	-	-	170
	c	1	-	2	13	-	-	-	-	-	-	-	-	16
	d	-	-	1	6	-	-	-	-	-	-	-	-	7
Realschule														
5	a	-	-	36 441	11	284	3	-	38	9	8	225	121	37 140
	b	-	-	17 690	4	105	1	-	14	2	3	54	63	17 936
	c	-	-	2 312	3	36	-	-	3	-	1	17	92	2 464
	d	-	-	1 142	3	15	-	-	3	-	1	3	47	1 214
6	a	-	-	9	107	41 567	19	5	360	95	4	15	83	42 264
	b	-	-	4	50	19 885	12	3	138	46	1	4	38	20 181
	c	-	-	-	16	2 686	1	1	25	11	-	1	73	2 814
	d	-	-	-	7	1 286	-	-	11	7	-	1	32	1 344
7	a	-	-	-	255	46 514	-	10	2 324	111	3	14	151	49 382
	b	-	-	-	114	22 819	-	2	893	61	2	3	72	23 966
	c	-	-	-	59	3 118	-	1	122	4	-	-	138	3 442
	d	-	-	-	23	1 626	-	1	52	2	-	-	67	1 771
8	a	-	-	-	131	48 768	-	3	886	85	7	8	110	49 998
	b	-	-	-	74	23 754	-	2	354	35	2	1	57	24 279
	c	-	-	-	42	4 395	-	-	53	5	-	1	88	4 584
	d	-	-	-	29	2 199	-	-	20	1	-	1	49	2 299

Noch: **1. Schüler/-innen 2013/14 nach Schuljahrgang und schulischer Herkunft**

Schuljahrgang Bildungsstufe	Schüler/-innen													
	mit der schulischen Herkunft aus												mit sonstiger Herkunft ²⁾	ins- gesamt
	Ein- schu- lungen	dem Schul- kinder- garten	der Grund- schule	der Haupt- schule	der Real- schule	der Sekun- darschule	der Gemein- schafts- schule	dem Gymna- sium	der Gesamt- schule	der freien Waldorf- schule	der Förder- schule ¹⁾			
a = Zusammen b = weiblich c = Ausländer/-innen zusammen d = Ausländerinnen														
noch: Realschule														
9	a	–	–	–	89	50 648	–	–	1 026	72	6	4	50	51 895
	b	–	–	–	43	24 610	–	–	449	43	4	2	28	25 179
	c	–	–	–	23	5 328	–	–	62	2	1	–	38	5 454
	d	–	–	–	14	2 656	–	–	33	2	–	–	23	2 728
10	a	–	–	–	31	50 824	–	–	300	34	4	2	21	51 216
	b	–	–	–	17	25 224	–	–	141	20	–	–	11	25 413
	c	–	–	–	5	5 265	–	–	28	6	–	1	8	5 313
	d	–	–	–	3	2 714	–	–	13	2	–	–	5	2 737
ohne Jahrgang ⁴⁾	a	–	–	13	–	39	–	–	–	–	–	–	–	52
	b	–	–	4	–	18	–	–	–	–	–	–	–	22
	c	–	–	1	–	1	–	–	–	–	–	–	–	2
	d	–	–	–	–	–	–	–	–	–	–	–	–	–
Insgesamt	a	–	–	36 463	624	238 644	22	18	4 934	406	32	268	536	281 947
	b	–	–	17 698	302	116 415	13	7	1 989	207	12	64	269	136 976
	c	–	–	2 313	148	20 829	1	2	293	28	2	20	437	24 073
	d	–	–	1 142	79	10 496	–	1	132	14	1	5	223	12 093
PRIMUS-Schule														
1E	a	65	–	3	–	–	–	–	–	–	–	–	–	68
	b	38	–	2	–	–	–	–	–	–	–	–	–	40
	c	3	–	–	–	–	–	–	–	–	–	–	–	3
	d	3	–	–	–	–	–	–	–	–	–	–	–	3
2E	a	–	–	–	–	–	–	–	–	–	–	–	–	–
	b	–	–	–	–	–	–	–	–	–	–	–	–	–
	c	–	–	–	–	–	–	–	–	–	–	–	–	–
	d	–	–	–	–	–	–	–	–	–	–	–	–	–
3	a	–	–	–	–	–	–	–	–	–	–	–	–	–
	b	–	–	–	–	–	–	–	–	–	–	–	–	–
	c	–	–	–	–	–	–	–	–	–	–	–	–	–
	d	–	–	–	–	–	–	–	–	–	–	–	–	–
4	a	–	–	–	–	–	–	–	–	–	–	–	–	–
	b	–	–	–	–	–	–	–	–	–	–	–	–	–
	c	–	–	–	–	–	–	–	–	–	–	–	–	–
	d	–	–	–	–	–	–	–	–	–	–	–	–	–
Primarstufe	a	65	–	3	–	–	–	–	–	–	–	–	–	68
	b	38	–	2	–	–	–	–	–	–	–	–	–	40
	c	3	–	–	–	–	–	–	–	–	–	–	–	3
	d	3	–	–	–	–	–	–	–	–	–	–	–	3
5	a	–	–	93	–	–	–	–	–	–	–	1	–	94
	b	–	–	43	–	–	–	–	–	–	–	–	–	43
	c	–	–	4	–	–	–	–	–	–	–	–	–	4
	d	–	–	2	–	–	–	–	–	–	–	–	–	2
6	a	–	–	–	–	–	–	–	–	–	–	–	–	–
	b	–	–	–	–	–	–	–	–	–	–	–	–	–
	c	–	–	–	–	–	–	–	–	–	–	–	–	–
	d	–	–	–	–	–	–	–	–	–	–	–	–	–
7	a	–	–	–	–	–	–	–	–	–	–	–	–	–
	b	–	–	–	–	–	–	–	–	–	–	–	–	–
	c	–	–	–	–	–	–	–	–	–	–	–	–	–
	d	–	–	–	–	–	–	–	–	–	–	–	–	–

Anmerkungen Seite 202

Noch: **1. Schüler/-innen 2013/14 nach Schuljahrgang und schulischer Herkunft**

Schuljahrgang Bildungsstufe	Schüler/-innen													
	mit der schulischen Herkunft aus												mit sonstiger Herkunft ²⁾	ins- gesamt
	Ein- schu- lungen	dem Schul- kinder- garten	der Grund- schule	der Haupt- schule	der Real- schule	der Sekun- darschule	der Gemein- schafts- schule	dem Gymna- sium	der Gesamt- schule	der freien Waldorf- schule	der Förder- schule ¹⁾			
a = Zusammen b = weiblich c = Ausländer/-innen zusammen d = Ausländerinnen														
noch: PRIMUS-Schule														
8	a	-	-	-	-	-	-	-	-	-	-	-	-	-
	b	-	-	-	-	-	-	-	-	-	-	-	-	-
	c	-	-	-	-	-	-	-	-	-	-	-	-	-
	d	-	-	-	-	-	-	-	-	-	-	-	-	-
9	a	-	-	-	-	-	-	-	-	-	-	-	-	-
	b	-	-	-	-	-	-	-	-	-	-	-	-	-
	c	-	-	-	-	-	-	-	-	-	-	-	-	-
	d	-	-	-	-	-	-	-	-	-	-	-	-	-
10	a	-	-	-	-	-	-	-	-	-	-	-	-	-
	b	-	-	-	-	-	-	-	-	-	-	-	-	-
	c	-	-	-	-	-	-	-	-	-	-	-	-	-
	d	-	-	-	-	-	-	-	-	-	-	-	-	-
Sekundarstufe I	a	-	-	93	-	-	-	-	-	-	-	1	-	94
	b	-	-	43	-	-	-	-	-	-	-	-	-	43
	c	-	-	4	-	-	-	-	-	-	-	-	-	4
	d	-	-	2	-	-	-	-	-	-	-	-	-	2
Insgesamt	a	65	-	96	-	-	-	-	-	-	-	1	-	162
	b	38	-	45	-	-	-	-	-	-	-	-	-	83
	c	3	-	4	-	-	-	-	-	-	-	-	-	7
	d	3	-	2	-	-	-	-	-	-	-	-	-	5
Sekundarschule														
5	a	-	-	8 413	7	43	11	-	9	6	4	251	23	8 767
	b	-	-	3 796	3	11	2	-	6	1	1	56	10	3 886
	c	-	-	398	1	1	5	-	-	2	-	10	19	436
	d	-	-	191	-	-	2	-	-	1	-	3	8	205
6	a	-	-	-	167	292	4 345	2	29	14	1	3	7	4 860
	b	-	-	-	73	110	1 901	1	8	5	-	1	2	2 101
	c	-	-	-	7	6	203	-	2	-	-	-	5	223
	d	-	-	-	3	2	91	-	1	-	-	-	2	99
7	a	-	-	-	291	285	-	-	8	1	1	2	-	588
	b	-	-	-	110	136	-	-	2	-	1	2	-	251
	c	-	-	-	12	7	-	-	-	-	-	-	-	19
	d	-	-	-	7	2	-	-	-	-	-	-	-	9
8	a	-	-	-	300	262	-	-	4	1	-	1	1	569
	b	-	-	-	130	126	-	-	1	1	-	1	-	259
	c	-	-	-	15	9	-	-	-	-	-	-	1	25
	d	-	-	-	5	6	-	-	-	-	-	-	-	11
9	a	-	-	-	271	346	-	-	5	4	-	-	-	626
	b	-	-	-	109	143	-	-	-	1	-	-	-	253
	c	-	-	-	15	11	-	-	-	-	-	-	-	26
	d	-	-	-	8	6	-	-	-	-	-	-	-	14
10	a	-	-	-	294	235	-	-	-	2	-	-	-	531
	b	-	-	-	121	96	-	-	-	1	-	-	-	218
	c	-	-	-	18	15	-	-	-	-	-	-	-	33
	d	-	-	-	8	8	-	-	-	-	-	-	-	16
ohne Jahrgang ⁴⁾	a	-	-	4	-	-	5	-	-	-	-	1	-	10
	b	-	-	3	-	-	3	-	-	-	-	1	-	7
	c	-	-	-	-	-	-	-	-	-	-	-	-	-
	d	-	-	-	-	-	-	-	-	-	-	-	-	-

Noch: **1. Schüler/-innen 2013/14 nach Schuljahrgang und schulischer Herkunft**

Schuljahrgang Bildungsstufe	Schüler/-innen													
	mit der schulischen Herkunft aus											mit sonstiger Herkunft ²⁾	ins- gesamt	
	Ein- schu- lungen	dem Schul- kinder- garten	der Grund- schule	der Haupt- schule	der Real- schule	der Sekun- darschule	der Gemein- schafts- schule	dem Gymna- sium	der Gesamt- schule	der freien Waldorf- schule	der Förder- schule ¹⁾			
a = Zusammen b = weiblich c = Ausländer/-innen zusammen d = Ausländerinnen														
noch: Sekundarschule														
Insgesamt	a	-	-	8 417	1 330	1 463	4 361	2	55	28	6	258	31	15 951
	b	-	-	3 799	546	622	1 906	1	17	9	2	61	12	6 975
	c	-	-	398	68	49	208	-	2	2	-	10	25	762
	d	-	-	191	31	24	93	-	1	1	-	3	10	354
Gemeinschaftsschule														
5	a	-	-	1 059	1	1	-	-	1	-	-	19	-	1 081
	b	-	-	506	-	1	-	-	1	-	-	6	-	514
	c	-	-	49	-	-	-	-	-	-	-	1	-	50
	d	-	-	24	-	-	-	-	-	-	-	1	-	25
6	a	-	-	-	1	7	-	1 085	1	2	-	2	-	1 098
	b	-	-	-	-	3	-	502	-	-	-	1	-	506
	c	-	-	-	-	-	-	63	-	-	-	-	-	63
	d	-	-	-	-	-	-	29	-	-	-	-	-	29
7	a	-	-	-	6	15	-	1 167	9	7	-	1	-	1 205
	b	-	-	-	4	6	-	531	3	4	-	-	-	548
	c	-	-	-	1	-	-	65	1	-	-	-	-	67
	d	-	-	-	1	-	-	30	-	-	-	-	-	31
8	a	-	-	-	-	-	-	-	-	-	-	-	-	-
	b	-	-	-	-	-	-	-	-	-	-	-	-	-
	c	-	-	-	-	-	-	-	-	-	-	-	-	-
	d	-	-	-	-	-	-	-	-	-	-	-	-	-
9	a	-	-	-	-	-	-	-	-	-	-	-	-	-
	b	-	-	-	-	-	-	-	-	-	-	-	-	-
	c	-	-	-	-	-	-	-	-	-	-	-	-	-
	d	-	-	-	-	-	-	-	-	-	-	-	-	-
10	a	-	-	-	-	-	-	-	-	-	-	-	-	-
	b	-	-	-	-	-	-	-	-	-	-	-	-	-
	c	-	-	-	-	-	-	-	-	-	-	-	-	-
	d	-	-	-	-	-	-	-	-	-	-	-	-	-
ohne Jahrgang ⁴⁾	a	-	-	-	-	-	-	-	-	-	-	-	-	-
	b	-	-	-	-	-	-	-	-	-	-	-	-	-
	c	-	-	-	-	-	-	-	-	-	-	-	-	-
	d	-	-	-	-	-	-	-	-	-	-	-	-	-
Insgesamt	a	-	-	1 059	8	23	-	2 252	11	9	-	22	-	3 384
	b	-	-	506	4	10	-	1 033	4	4	-	7	-	1 568
	c	-	-	49	1	-	-	128	1	-	-	1	-	180
	d	-	-	24	1	-	-	59	-	-	-	1	-	85
Gymnasium														
5	a	-	-	67 451	10	20	-	-	151	14	47	37	188	67 918
	b	-	-	34 746	6	7	-	-	60	6	23	10	96	34 954
	c	-	-	2 043	6	1	-	-	12	1	1	4	110	2 178
	d	-	-	1 084	5	-	-	-	8	1	1	1	59	1 159
6	a	-	-	-	18	189	3	2	66 984	64	10	7	44	67 321
	b	-	-	-	12	102	1	1	34 964	29	4	4	30	35 147
	c	-	-	-	12	16	-	1	2 112	1	-	-	28	2 170
	d	-	-	-	9	7	-	1	1 118	-	-	-	20	1 155

Anmerkungen Seite 202

Noch: 1. Schüler/-innen 2013/14 nach Schuljahrgang und schulischer Herkunft

Schuljahrgang Bildungsstufe	Schüler/-innen													
	mit der schulischen Herkunft aus												mit sonstiger Herkunft ²⁾	ins- gesamt
	Ein- schu- lungen	dem Schul- kinder- garten	der Grund- schule	der Haupt- schule	der Real- schule	der Sekun- darschule	der Gemein- schafts- schule	dem Gymna- sium	der Gesamt- schule	der freien Waldorf- schule	der Förder- schule ¹⁾			
noch: Gymnasium														
7	a	–	–	–	15	253	–	1	66 669	56	20	1	74	67 089
	b	–	–	–	6	142	–	1	34 833	27	11	1	39	35 060
	c	–	–	–	8	20	–	–	1 991	8	–	–	49	2 076
	d	–	–	–	4	11	–	–	1 012	4	–	–	30	1 061
8	a	–	–	–	8	73	–	–	64 701	34	11	–	64	64 891
	b	–	–	–	5	43	–	–	34 109	20	7	–	40	34 224
	c	–	–	–	5	7	–	–	2 526	5	–	–	44	2 587
	d	–	–	–	3	4	–	–	1 354	3	–	–	29	1 393
9	a	–	–	–	8	44	–	–	63 989	30	16	–	72	64 159
	b	–	–	–	4	31	–	–	33 658	22	9	–	33	33 757
	c	–	–	–	4	1	–	–	2 984	5	–	–	60	3 054
	d	–	–	–	2	–	–	–	1 589	3	–	–	28	1 622
10	a	–	–	–	–	–	–	–	109	1	1	–	–	111
	b	–	–	–	–	–	–	–	44	1	–	–	–	45
	c	–	–	–	–	–	–	–	33	–	–	–	–	33
	d	–	–	–	–	–	–	–	13	–	–	–	–	13
Sekundarstufe I	a	–	–	67 451	59	579	3	3	262 603	199	105	45	442	331 489
	b	–	–	34 746	33	325	1	2	137 668	105	54	15	238	173 187
	c	–	–	2 043	35	45	–	1	9 658	20	1	4	291	12 098
	d	–	–	1 084	23	22	–	1	5 094	11	1	1	166	6 403
EF	a	–	–	–	356	7 816	–	–	65 725	376	20	3	258	74 554
	b	–	–	–	152	4 690	–	–	34 684	228	13	–	138	39 905
	c	–	–	–	86	706	–	–	3 123	26	–	–	95	4 036
	d	–	–	–	40	423	–	–	1 703	14	–	–	55	2 235
Q1	a	–	–	–	–	28	–	–	73 023	51	1	–	49	73 152
	b	–	–	–	–	8	–	–	39 113	31	–	–	28	39 180
	c	–	–	–	–	1	–	–	3 602	3	–	–	28	3 634
	d	–	–	–	–	–	–	–	1 974	1	–	–	19	1 994
Q2 ⁵⁾	a	–	–	–	–	–	–	–	68 121	4	–	–	7	68 132
	b	–	–	–	–	–	–	–	36 740	2	–	–	4	36 746
	c	–	–	–	–	–	–	–	3 319	1	–	–	6	3 326
	d	–	–	–	–	–	–	–	1 823	–	–	–	4	1 827
Sekundarstufe II	a	–	–	–	356	7 844	–	–	206 869	431	21	3	314	215 838
	b	–	–	–	152	4 698	–	–	110 537	261	13	–	170	115 831
	c	–	–	–	86	707	–	–	10 044	30	–	–	129	10 996
	d	–	–	–	40	423	–	–	5 500	15	–	–	78	6 056
ohne Jahrgang ⁴⁾	a	–	–	1	–	–	–	–	3	–	–	–	–	4
	b	–	–	1	–	–	–	–	1	–	–	–	–	2
	c	–	–	–	–	–	–	–	–	–	–	–	–	–
	d	–	–	–	–	–	–	–	–	–	–	–	–	–
Insgesamt	a	–	–	67 452	415	8 423	3	3	469 475	630	126	48	756	547 331
	b	–	–	34 747	185	5 023	1	2	248 206	366	67	15	408	289 020
	c	–	–	2 043	121	752	–	1	19 702	50	1	4	420	23 094
	d	–	–	1 084	63	445	–	1	10 594	26	1	1	244	12 459
Gesamtschule														
5	a	–	–	38 061	10	26	–	–	18	68	14	581	124	38 902
	b	–	–	18 601	2	13	–	–	6	26	6	163	55	18 872
	c	–	–	2 427	5	1	–	–	2	16	–	24	94	2 569
	d	–	–	1 245	1	1	–	–	1	6	–	7	41	1 302

Noch: **1. Schüler/-innen 2013/14 nach Schuljahrgang und schulischer Herkunft**

Schuljahrgang Bildungsstufe	Schüler/-innen													
	mit der schulischen Herkunft aus												mit sonstiger Herkunft ²⁾	ins- gesamt
	Ein- schu- lungen	dem Schul- kinder- garten	der Grund- schule	der Haupt- schule	der Real- schule	der Sekun- darschule	der Gemein- schafts- schule	dem Gymna- sium	der Gesamt- schule	der freien Waldorf- schule	der Förder- schule ¹⁾			
noch: Gesamtschule														
6	a	-	-	-	32	129	7	7	213	34 264	2	13	67	34 734
	b	-	-	-	15	63	2	4	102	16 754	-	2	28	16 970
	c	-	-	-	7	7	-	1	8	2 449	-	4	57	2 533
	d	-	-	-	4	4	-	1	2	1 221	-	1	21	1 254
7	a	-	-	-	52	208	1	3	312	32 225	3	12	55	32 871
	b	-	-	-	29	97	-	1	136	15 767	1	2	24	16 057
	c	-	-	-	15	18	-	1	13	2 644	-	1	47	2 739
	d	-	-	-	11	10	-	-	7	1 335	-	-	22	1 385
8	a	-	-	-	49	127	-	1	210	32 073	11	7	31	32 509
	b	-	-	-	22	70	-	-	105	15 986	4	2	15	16 204
	c	-	-	-	17	16	-	-	7	3 937	-	-	23	4 000
	d	-	-	-	7	10	-	-	3	2 022	-	-	9	2 051
9	a	-	-	-	63	113	-	-	217	32 731	7	17	105	33 253
	b	-	-	-	31	67	-	-	116	16 158	4	7	54	16 437
	c	-	-	-	18	17	-	-	12	5 003	-	2	97	5 149
	d	-	-	-	11	14	-	-	3	2 603	-	-	51	2 682
10	a	-	-	-	40	85	-	-	89	31 260	3	3	37	31 517
	b	-	-	-	15	53	-	-	35	15 519	2	2	22	15 648
	c	-	-	-	10	16	-	-	6	4 795	-	-	27	4 854
	d	-	-	-	3	10	-	-	3	2 483	-	-	16	2 515
Sekundarstufe I	a	-	-	38 061	246	688	8	11	1 059	162 621	40	633	419	203 786
	b	-	-	18 601	114	363	2	5	500	80 210	17	178	198	100 188
	c	-	-	2 427	72	75	-	2	48	18 844	-	31	345	21 844
	d	-	-	1 245	37	49	-	1	19	9 670	-	8	160	11 189
EF	a	-	-	-	730	4 464	-	-	388	12 921	21	4	366	407 572
	b	-	-	-	329	2 643	-	-	210	6 850	13	1	202	10 248
	c	-	-	-	207	514	-	-	20	1 721	-	1	110	2 573
	d	-	-	-	104	302	-	-	12	918	-	-	62	1 398
Q1	a	-	-	-	-	-	-	-	236	16 349	-	-	8	16 593
	b	-	-	-	-	-	-	-	127	8 883	-	-	5	9 015
	c	-	-	-	-	-	-	-	20	2 099	-	-	1	2 120
	d	-	-	-	-	-	-	-	12	1 175	-	-	-	1 187
Q2 ⁵⁾	a	-	-	-	-	-	-	-	17	15 159	-	-	1	15 177
	b	-	-	-	-	-	-	-	12	8 272	-	-	1	8 285
	c	-	-	-	-	-	-	-	2	1 937	-	-	-	1 939
	d	-	-	-	-	-	-	-	1	1 076	-	-	-	1 077
Sekundarstufe II	a	-	-	-	730	4 464	-	-	641	44 429	21	4	375	50 664
	b	-	-	-	329	2 643	-	-	349	24 005	13	1	208	27 548
	c	-	-	-	207	514	-	-	42	5 757	-	1	111	6 632
	d	-	-	-	104	302	-	-	25	3 169	-	-	62	3 662
ohne Jahrgang ⁴⁾	a	-	-	31	-	-	-	-	-	146	-	9	-	186
	b	-	-	10	-	-	-	-	-	83	-	6	-	99
	c	-	-	1	-	-	-	-	-	9	-	1	-	11
	d	-	-	-	-	-	-	-	-	4	-	1	-	5
Insgesamt	a	-	-	38 092	976	5 152	8	11	1 700	207 196	61	646	794	254 636
	b	-	-	18 611	443	3 006	2	5	849	104 298	30	185	406	127 835
	c	-	-	2 428	279	589	-	2	90	24 610	-	33	456	28 487
	d	-	-	1 245	141	351	-	1	44	12 843	-	9	222	14 856

Anmerkungen Seite 202

Noch: 1. Schüler/-innen 2013/14 nach Schuljahrgang und schulischer Herkunft

Schuljahrgang Bildungsstufe	Schüler/-innen													ins- gesamt
	mit der schulischen Herkunft aus											mit sonstiger Herkunft ²⁾		
	Ein- schu- lungen	dem Schul- kinder- garten	der Grund- schule	der Haupt- schule	der Real- schule	der Sekun- darschule	der Gemein- schafts- schule	dem Gymna- sium	der Gesamt- schule	der freien Waldorf- schule	der Förder- schule ¹⁾			
freie Waldorfschule														
Schuleingangsphase (EP)	a	4	-	1	-	-	-	-	-	-	-	-	-	5
	b	-	-	-	-	-	-	-	-	-	-	-	-	-
	c	-	-	-	-	-	-	-	-	-	-	-	-	-
	d	-	-	-	-	-	-	-	-	-	-	-	-	-
1	a	1 234	-	-	-	-	-	-	-	-	58	-	-	1 292
	b	577	-	-	-	-	-	-	-	-	24	-	-	601
	c	22	-	-	-	-	-	-	-	-	1	-	-	23
	d	7	-	-	-	-	-	-	-	-	-	-	-	7
2	a	-	-	42	-	-	-	-	-	-	1 161	3	1	1 207
	b	-	-	24	-	-	-	-	-	-	542	1	1	568
	c	-	-	1	-	-	-	-	-	-	17	-	1	19
	d	-	-	-	-	-	-	-	-	-	6	-	1	7
3	a	-	-	73	-	-	-	-	-	-	1 249	8	2	1 332
	b	-	-	41	-	-	-	-	-	-	614	3	2	660
	c	-	-	3	-	-	-	-	-	-	22	-	2	27
	d	-	-	-	-	-	-	-	-	-	11	-	2	13
4	a	-	-	62	-	-	-	-	-	-	1 307	2	1	1 372
	b	-	-	30	-	-	-	-	-	-	617	-	-	647
	c	-	-	3	-	-	-	-	-	-	15	-	-	18
	d	-	-	2	-	-	-	-	-	-	7	-	-	9
Primarstufe	a	1 238	-	178	-	-	-	-	-	-	3 775	13	4	5 208
	b	577	-	95	-	-	-	-	-	-	1 797	4	3	2 476
	c	22	-	7	-	-	-	-	-	-	55	-	3	87
	d	7	-	2	-	-	-	-	-	-	24	-	3	36
5	a	-	-	116	4	3	-	-	-	1	1 457	3	1	1 585
	b	-	-	61	2	-	-	-	-	-	713	1	-	777
	c	-	-	3	1	-	-	-	-	-	15	-	-	19
	d	-	-	2	1	-	-	-	-	-	9	-	-	12
6	a	-	-	-	1	10	-	-	11	7	1 430	8	1	12 001
	b	-	-	-	-	2	-	-	7	2	730	2	1	744
	c	-	-	-	-	1	-	-	-	2	19	-	-	22
	d	-	-	-	-	-	-	-	-	-	11	-	-	11
7	a	-	-	1	5	5	1	-	16	8	1 390	3	-	1 429
	b	-	-	1	2	3	1	-	4	5	706	3	-	725
	c	-	-	-	-	-	-	-	1	-	7	-	-	8
	d	-	-	-	-	-	-	-	1	-	3	-	-	4
8	a	-	-	1	7	8	-	-	8	7	1 432	1	1	1 465
	b	-	-	1	2	3	-	-	4	4	732	1	1	748
	c	-	-	-	2	-	-	-	-	-	12	-	-	14
	d	-	-	-	-	-	-	-	-	-	4	-	-	4
9	a	-	-	-	4	8	-	-	7	8	1 370	2	3	1 402
	b	-	-	-	2	6	-	-	5	7	697	2	1	720
	c	-	-	-	-	-	-	-	-	-	20	-	1	21
	d	-	-	-	-	-	-	-	-	-	9	-	-	9

Noch: 1. Schüler/-innen 2013/14 nach Schuljahrgang und schulischer Herkunft

Schuljahrgang Bildungsstufe	Schüler/-innen													
	mit der schulischen Herkunft aus											mit sonstiger Herkunft ²⁾	ins- gesamt	
	Ein- schu- lungen	dem Schul- kinder- garten	der Grund- schule	der Haupt- schule	der Real- schule	der Sekun- darschule	der Gemein- schafts- schule	dem Gymna- sium	der Gesamt- schule	der freien Waldorf- schule	der Förder- schule ¹⁾			
noch: freie Waldorfschule														
10	a	-	-	-	1	4	-	-	8	4	1 620	-	1	1 638
	b	-	-	-	1	3	-	-	4	4	847	-	1	860
	c	-	-	-	-	-	-	-	-	-	30	-	-	30
	d	-	-	-	-	-	-	-	-	-	15	-	-	15
Sekundarstufe I	a	-	-	118	22	38	1	-	50	35	8 699	17	7	8 987
	b	-	-	63	9	17	1	-	24	22	4 425	9	4	4 574
	c	-	-	3	3	1	-	-	1	2	103	-	1	114
	d	-	-	2	1	-	-	-	1	-	51	-	-	55
11	a	-	-	-	1	2	-	-	3	3	1 249	-	5	1 263
	b	-	-	-	1	1	-	-	1	2	635	-	4	644
	c	-	-	-	-	-	-	-	-	-	26	-	3	29
	d	-	-	-	-	-	-	-	-	-	11	-	3	14
12	a	-	-	-	-	-	-	-	5	2	795	-	3	805
	b	-	-	-	-	-	-	-	3	1	439	-	3	446
	c	-	-	-	-	-	-	-	1	-	8	-	1	10
	d	-	-	-	-	-	-	-	1	-	4	-	1	6
13 ⁶⁾	a	-	-	-	-	-	-	-	1	-	601	-	-	602
	b	-	-	-	-	-	-	-	-	-	355	-	-	355
	c	-	-	-	-	-	-	-	-	-	8	-	-	8
	d	-	-	-	-	-	-	-	-	-	5	-	-	5
Sekundarstufe II	a	-	-	-	1	2	-	-	9	5	2 645	-	8	2 670
	b	-	-	-	1	1	-	-	4	3	1 429	-	7	1 445
	c	-	-	-	-	-	-	-	1	-	42	-	4	47
	d	-	-	-	-	-	-	-	1	-	20	-	4	25
ohne Jahrgang ⁷⁾	a	39	-	6	10	13	-	-	9	12	1 021	236	5	1 351
	b	19	-	2	5	12	-	-	6	8	510	95	3	660
	c	-	-	-	-	-	-	-	-	3	25	22	-	50
	d	-	-	-	-	-	-	-	-	3	10	10	-	23
Insgesamt	a	1 277	-	302	33	53	1	-	68	52	16 140	266	24	18 216
	b	596	-	160	15	30	1	-	34	33	8 161	108	17	9 155
	c	22	-	10	3	1	-	-	2	5	225	22	8	298
	d	7	-	4	1	-	-	-	2	3	105	10	7	139

2. Schüler/-innen 2013/14 nach Schuljahrgang und Klassenarten

Schuljahrgang Bildungsstufe	Klassenart	Klassen	Schüler/-innen					
			insgesamt	weiblich	ausländisch		Aussiedler/-innen	
					zusammen	weiblich	zusammen	weiblich
Grundschule								
Schuleingangsphase (EP)	Jahrgangsbezogene Unterrichtsorganisation	–	–	–	–	–	–	–
	Jahrgangsübergreifende Unterrichtsorganisation	1 970	37 265	18 022	3 225	1 576	543	263
	Regelklasse	–	–	–	–	–	–	–
	Vorbereitungsklasse	–	–	–	–	–	–	–
	Auffangklasse	–	–	–	–	–	–	–
	Zusammen	1 970	37 265	18 022	3 225	1 576	543	263
1E	Jahrgangsbezogene Unterrichtsorganisation	5 770	131 136	64 351	9 200	4 476	3 492	1 771
	Jahrgangsübergreifende Unterrichtsorganisation	–	–	–	–	–	–	–
	Regelklasse	–	–	–	–	–	–	–
	Vorbereitungsklasse	–	–	–	–	–	–	–
	Auffangklasse	–	–	–	–	–	–	–
	Zusammen	5 770	131 136	64 351	9 200	4 476	3 492	1 771
2E	Jahrgangsbezogene Unterrichtsorganisation	5 878	139 607	68 751	10 001	4 794	4 049	1 991
	Jahrgangsübergreifende Unterrichtsorganisation	–	–	–	–	–	–	–
	Regelklasse	–	–	–	–	–	–	–
	Vorbereitungsklasse	–	–	–	–	–	–	–
	Auffangklasse	–	–	–	–	–	–	–
	Zusammen	5 878	139 607	68 751	10 001	4 794	4 049	1 991
3	Jahrgangsbezogene Unterrichtsorganisation	–	–	–	–	–	–	–
	Jahrgangsübergreifende Unterrichtsorganisation	–	4 900	2 418	455	223	52	26
	Regelklasse	6 831	156 218	76 915	11 215	5 496	4 413	2 159
	Vorbereitungsklasse	21	305	152	302	152	–	–
	Auffangklasse	1	8	4	8	4	–	–
	Zusammen	6 853	161 431	79 489	11 980	5 875	4 465	2 185
4	Jahrgangsbezogene Unterrichtsorganisation	–	–	–	–	–	–	–
	Jahrgangsübergreifende Unterrichtsorganisation	–	4 207	2 060	470	226	18	12
	Regelklasse	6 547	150 618	74 501	11 252	5 488	4 524	2 240
	Vorbereitungsklasse ¹⁾	15	189	85	188	85	–	–
	Auffangklasse	1	7	3	7	3	–	–
	Zusammen	6 563	155 021	76 649	11 917	5 802	4 542	2 252
ohne Jahrgang ²⁾	Regelklasse	–	894	406	105	41	13	8
Insgesamt	Jahrgangsbezogene Unterrichtsorganisation	11 648	270 743	133 102	19 201	9 270	7 541	3 762
	Jahrgangsübergreifende Unterrichtsorganisation	1 970	46 372	22 500	4 150	2 025	613	301
	Regelklasse	13 378	307 730	151 822	22 572	11 025	8 950	4 407
	Vorbereitungsklasse¹⁾	36	494	237	490	237	–	–
	Auffangklasse	2	15	7	15	7	–	–
	Zusammen	27 034	625 354	307 668	46 428	22 564	17 104	8 470
Hauptschule								
5	Regelklasse	489	9 957	4 262	1 456	618	183	72
	Vorbereitungsklasse	37	465	206	457	205	5	1
	Auffangklasse	–	–	–	–	–	–	–
	Zusammen	526	10 422	4 468	1 913	823	188	73

1) einschließlich Schüler/-innen der „besonderen Lerngruppe“ – 2) Förderschwerpunkt geistige Entwicklung in Integrationsklassen

Noch: 2. Schüler/-innen 2013/14 nach Schuljahrgang und Klassenarten

Schuljahrgang Bildungsstufe	Klassenart	Klassen	Schüler/-innen					
			insgesamt	weiblich	ausländisch		Aussiedler/-innen	
					zusammen	weiblich	zusammen	weiblich
noch: Hauptschule								
6	Regelklasse	696	14 744	6 238	2 104	927	367	123
	Vorbereitungsklasse	26	434	204	426	199	–	–
	Auffangklasse	–	–	–	–	–	–	–
	Zusammen	722	15 178	6 442	2 530	1 126	367	123
7	Regelklasse	1 048	23 066	9 649	3 539	1 514	645	258
	Vorbereitungsklasse	49	892	395	872	389	–	–
	Auffangklasse	–	–	–	–	–	–	–
	Zusammen	1 097	23 958	10 044	4 411	1 903	645	258
8	Regelklasse	1 238	27 729	11 635	5 416	2 376	924	340
	Vorbereitungsklasse	60	872	397	853	385	–	–
	Auffangklasse	–	–	–	–	–	–	–
	Zusammen	1 298	28 601	12 032	6 269	2 761	924	340
9	Regelklasse	1 453	32 110	13 502	6 909	2 994	1 126	431
	Vorbereitungsklasse	53	851	367	819	354	4	1
	Auffangklasse	–	–	–	–	–	–	–
	Zusammen	1 506	32 961	13 869	7 728	3 348	1 130	432
10	Regelklasse	1 381	27 857	11 871	5 783	2 582	1 050	437
	Vorbereitungsklasse	14	269	90	260	86	–	–
	Auffangklasse	–	–	–	–	–	–	–
	Zusammen	1 395	28 126	11 961	6 043	2 668	1 050	437
ohne Jahrgang ²⁾	Regelklasse	–	101	46	18	8	1	1
Insgesamt	Regelklasse	6 305	135 564	57 203	25 225	11 019	4 296	1 662
	Vorbereitungsklasse	239	3 783	1 659	3 687	1 618	9	2
	Auffangklasse	–	–	–	–	–	–	–
	Zusammen	6 544	139 347	58 862	28 912	12 637	4 305	1 664
Volksschule								
1E	Jahrgangsbezogene Unterrichtsorganisation	1	27	14	1	–	–	–
	Jahrgangsübergreifende Unterrichtsorganisation	–	–	–	–	–	–	–
	Regelklasse	–	–	–	–	–	–	–
	Auffangklasse	–	–	–	–	–	–	–
	Zusammen	1	27	14	1	–	–	–
2E	Jahrgangsbezogene Unterrichtsorganisation	1	24	16	–	–	–	–
	Jahrgangsübergreifende Unterrichtsorganisation	–	–	–	–	–	–	–
	Regelklasse	–	–	–	–	–	–	–
	Auffangklasse	–	–	–	–	–	–	–
	Zusammen	1	24	16	–	–	–	–
3	Regelklasse	1	29	15	–	–	–	–
	Auffangklasse	–	–	–	–	–	–	–
	Zusammen	1	29	15	–	–	–	–
4	Regelklasse	1	26	9	1	–	–	–
	Auffangklasse	–	–	–	–	–	–	–
	Zusammen	1	26	9	1	–	–	–

Anmerkungen Seite 212

Noch: 2. Schüler/-innen 2013/14 nach Schuljahrgang und Klassenarten

Schuljahrgang Bildungsstufe	Klassenart	Klassen	Schüler/-innen					
			insgesamt	weiblich	ausländisch		Aussiedler/-innen	
					zusammen	weiblich	zusammen	weiblich
noch: Volksschule								
Primarstufe	Jahrgangsbezogene Unterrichtsorganisation	2	51	30	1	–	–	–
	Jahrgangsübergreifende Unterrichtsorganisation	–	–	–	–	–	–	–
	Regelklasse	2	55	24	1	–	–	–
	Auffangklasse	–	–	–	–	–	–	–
	Zusammen	4	106	54	2	–	–	–
5	Regelklasse	1	27	12	1	1	–	–
	Auffangklasse	–	–	–	–	–	–	–
	Zusammen	1	27	12	1	1	–	–
6	Regelklasse	1	28	10	3	1	–	–
	Auffangklasse	–	–	–	–	–	–	–
	Zusammen	1	28	10	3	1	–	–
7	Regelklasse	2	39	22	–	–	–	–
	Auffangklasse	–	–	–	–	–	–	–
	Zusammen	2	39	22	–	–	–	–
8	Regelklasse	2	49	26	1	–	–	–
	Auffangklasse	–	–	–	–	–	–	–
	Zusammen	2	49	26	1	–	–	–
9	Regelklasse	2	57	21	4	2	–	–
	Auffangklasse	–	–	–	–	–	–	–
	Zusammen	2	57	21	4	2	–	–
10	Regelklasse	3	50	25	5	3	–	–
	Auffangklasse	–	–	–	–	–	–	–
	Zusammen	3	50	25	5	3	–	–
Sekundarstufe I	Regelklasse	11	250	116	14	7	–	–
	Auffangklasse	–	–	–	–	–	–	–
	Zusammen	11	250	116	14	7	–	–
ohne Jahrgang ²⁾	Regelklasse	–	–	–	–	–	–	–
Insgesamt	Jahrgangsbezogene Unterrichtsorganisation	2	51	30	1	–	–	–
	Jahrgangsbezogene Unterrichtsorganisation	–	–	–	–	–	–	–
	Regelklasse	13	305	140	15	7	–	–
	Auffangklasse	–	–	–	–	–	–	–
	Zusammen	15	356	170	16	7	–	–
Realschule								
5	Regelklasse	1 402	37 074	17 903	2 407	1 188	538	274
	Vorbereitungsklasse	5	50	27	41	20	4	3
	Auffangklasse	1	16	6	16	6	–	–
	Zusammen	1 408	37 140	17 936	2 464	1 214	542	277
6	Regelklasse	1 562	42 164	20 136	2 722	1 305	725	376
	Vorbereitungsklasse	4	100	45	92	39	–	–
	Auffangklasse	–	–	–	–	–	–	–
	Zusammen	1 566	42 264	20 181	2 814	1 344	725	376
7	Regelklasse	1 805	49 235	23 900	3 296	1 705	860	426
	Vorbereitungsklasse	9	131	60	130	60	–	–
	Auffangklasse	1	16	6	16	6	–	–
	Zusammen	1 815	49 382	23 966	3 442	1 771	860	426

Noch: 2. Schüler/-innen 2013/14 nach Schuljahrgang und Klassenarten

Schuljahrgang Bildungsstufe	Klassenart	Klassen	Schüler/-innen					
			insgesamt	weiblich	ausländisch		Aussiedler/-innen	
					zusammen	weiblich	zusammen	weiblich
noch: Realschule								
8	Regelklasse	1 806	49 886	24 223	4 472	2 243	903	435
	Vorbereitungsklasse	8	112	56	112	56	–	–
	Auffangklasse	–	–	–	–	–	–	–
	Zusammen	1 814	49 998	24 279	4 584	2 299	903	435
9	Regelklasse	1 870	51 878	25 170	5 437	2 719	993	509
	Vorbereitungsklasse	2	17	9	17	9	–	–
	Auffangklasse	–	–	–	–	–	–	–
	Zusammen	1 872	51 895	25 179	5 454	2 728	993	509
10	Regelklasse	1 911	51 216	25 413	5 313	2 737	1 053	574
	Vorbereitungsklasse	–	–	–	–	–	–	–
	Auffangklasse	–	–	–	–	–	–	–
	Zusammen	1 911	51 216	25 413	5 313	2 737	1 053	574
ohne Jahrgang ²⁾	Regelklasse	–	52	22	2	–	–	–
Insgesamt	Regelklasse	10 356	281 505	136 767	23 649	11 897	5 072	2 594
	Vorbereitungsklasse	28	410	197	392	184	4	3
	Auffangklasse	2	32	12	32	12	–	–
	Zusammen	10 386	281 947	136 976	24 073	12 093	5 076	2 597
PRIMUS-Schule								
1E	Jahrgangsbezogene Unterrichtsorganisation	3	68	40	3	3	–	–
	Jahrgangsübergreifende Unterrichtsorganisation	–	–	–	–	–	–	–
	Regelklasse	–	–	–	–	–	–	–
	Auffangklasse	–	–	–	–	–	–	–
	Zusammen	3	68	40	3	3	–	–
2E	Jahrgangsübergreifende Unterrichtsorganisation	–	–	–	–	–	–	–
	Jahrgangsübergreifende Unterrichtsorganisation	–	–	–	–	–	–	–
	Regelklasse	–	–	–	–	–	–	–
	Auffangklasse	–	–	–	–	–	–	–
	Zusammen	–	–	–	–	–	–	–
3	Regelklasse	–	–	–	–	–	–	–
	Auffangklasse	–	–	–	–	–	–	–
	Zusammen	–	–	–	–	–	–	–
4	Regelklasse	–	–	–	–	–	–	–
	Auffangklasse	–	–	–	–	–	–	–
	Zusammen	–	–	–	–	–	–	–
Primarstufe	Jahrgangsübergreifende Unterrichtsorganisation	3	68	40	3	3	–	–
	Jahrgangsübergreifende Unterrichtsorganisation	–	–	–	–	–	–	–
	Regelklasse	–	–	–	–	–	–	–
	Auffangklasse	–	–	–	–	–	–	–
	Zusammen	3	68	40	3	3	–	–
5	Regelklasse	4	94	43	4	2	–	–
	Auffangklasse	–	–	–	–	–	–	–
	Zusammen	4	94	43	4	2	–	–
6	Regelklasse	–	–	–	–	–	–	–
	Auffangklasse	–	–	–	–	–	–	–
	Zusammen	–	–	–	–	–	–	–

Anmerkungen Seite 212

Noch: 2. Schüler/-innen 2013/14 nach Schuljahrgang und Klassenarten

Schuljahrgang Bildungsstufe	Klassenart	Klassen	Schüler/-innen					
			insgesamt	weiblich	ausländisch		Aussiedler/-innen	
					zusammen	weiblich	zusammen	weiblich
noch: PRIMUS-Schule								
7	Regelklasse	–	–	–	–	–	–	–
	Auffangklasse	–	–	–	–	–	–	–
	Zusammen	–	–	–	–	–	–	–
8	Regelklasse	–	–	–	–	–	–	–
	Auffangklasse	–	–	–	–	–	–	–
	Zusammen	–	–	–	–	–	–	–
9	Regelklasse	–	–	–	–	–	–	–
	Auffangklasse	–	–	–	–	–	–	–
	Zusammen	–	–	–	–	–	–	–
10	Regelklasse	–	–	–	–	–	–	–
	Auffangklasse	–	–	–	–	–	–	–
	Zusammen	–	–	–	–	–	–	–
Sekundarstufe I	Regelklasse	4	94	43	4	2	–	–
	Auffangklasse	–	–	–	–	–	–	–
	Zusammen	4	94	43	4	2	–	–
ohne Jahrgang ²⁾	Regelklasse	–	–	–	–	–	–	–
Insgesamt	Jahrgangsbezogene Unterrichtsorganisation	3	68	40	3	3	–	–
	Jahrgangsbezogene Unterrichtsorganisation	–	–	–	–	–	–	–
	Regelklasse	4	94	43	4	2	–	–
	Auffangklasse	–	–	–	–	–	–	–
	Zusammen	7	162	83	7	5	–	–
Sekundarschule								
5	Regelklasse	348	8 757	3 883	426	202	326	145
	Vorbereitungsklasse	1	10	3	10	3	–	–
	Auffangklasse	–	–	–	–	–	–	–
	Zusammen	349	8 767	3 886	436	205	326	145
6	Regelklasse	192	4 860	2 101	223	99	175	98
	Vorbereitungsklasse	–	–	–	–	–	–	–
	Auffangklasse	–	–	–	–	–	–	–
	Zusammen	192	4 860	2 101	223	99	175	98
7	Regelklasse	24	588	251	19	9	29	12
	Vorbereitungsklasse	–	–	–	–	–	–	–
	Auffangklasse	–	–	–	–	–	–	–
	Zusammen	24	588	251	19	9	29	12
8	Regelklasse	24	569	259	25	11	25	10
	Vorbereitungsklasse	–	–	–	–	–	–	–
	Auffangklasse	–	–	–	–	–	–	–
	Zusammen	24	569	259	25	11	25	10
9	Regelklasse	27	626	253	26	14	38	17
	Vorbereitungsklasse	–	–	–	–	–	–	–
	Auffangklasse	–	–	–	–	–	–	–
	Zusammen	27	626	253	26	14	38	17
10	Regelklasse	23	531	218	33	16	34	10
	Vorbereitungsklasse	–	–	–	–	–	–	–
	Auffangklasse	–	–	–	–	–	–	–
	Zusammen	23	531	218	33	16	34	10
ohne Jahrgang ²⁾	Regelklasse	–	10	7	–	–	–	–
Insgesamt	Regelklasse	638	15 941	6 972	752	351	627	292
	Vorbereitungsklasse	1	10	3	10	3	–	–
	Auffangklasse	–	–	–	–	–	–	–
	Zusammen	639	15 951	6 975	762	354	627	292

Noch: 2. Schüler/-innen 2013/14 nach Schuljahrgang und Klassenarten

Schuljahrgang Bildungsstufe	Klassenart	Klassen	Schüler/-innen					
			insgesamt	weiblich	ausländisch		Aussiedler/-innen	
					zusammen	weiblich	zusammen	weiblich
Gemeinschaftsschule								
5	Regelklasse	45	1 081	514	50	25	19	8
	Vorbereitungsklasse	–	–	–	–	–	–	–
	Auffangklasse	–	–	–	–	–	–	–
	Zusammen	45	1 081	514	50	25	19	8
6	Regelklasse	46	1 098	506	63	29	21	11
	Vorbereitungsklasse	–	–	–	–	–	–	–
	Auffangklasse	–	–	–	–	–	–	–
	Zusammen	46	1 098	506	63	29	21	11
7	Regelklasse	49	1 205	548	67	31	28	13
	Vorbereitungsklasse	–	–	–	–	–	–	–
	Auffangklasse	–	–	–	–	–	–	–
	Zusammen	49	1 205	548	67	31	28	13
8	Regelklasse	–	–	–	–	–	–	–
	Vorbereitungsklasse	–	–	–	–	–	–	–
	Auffangklasse	–	–	–	–	–	–	–
	Zusammen	–	–	–	–	–	–	–
9	Regelklasse	–	–	–	–	–	–	–
	Vorbereitungsklasse	–	–	–	–	–	–	–
	Auffangklasse	–	–	–	–	–	–	–
	Zusammen	–	–	–	–	–	–	–
10	Regelklasse	–	–	–	–	–	–	–
	Vorbereitungsklasse	–	–	–	–	–	–	–
	Auffangklasse	–	–	–	–	–	–	–
	Zusammen	–	–	–	–	–	–	–
ohne Jahrgang ²⁾	Regelklasse	–	–	–	–	–	–	–
Insgesamt	Regelklasse	140	3 384	1 568	180	85	68	32
	Vorbereitungsklasse	–	–	–	–	–	–	–
	Auffangklasse	–	–	–	–	–	–	–
	Zusammen	140	3 384	1 568	180	85	68	32
Gymnasium								
5	Regelklasse	2 464	67 841	34 917	2 102	1 123	495	269
	Vorbereitungsklasse	7	77	37	76	36	–	–
	Auffangklasse	–	–	–	–	–	–	–
	Zusammen	2 471	67 918	34 954	2 178	1 159	495	269
6	Regelklasse	2 400	67 285	35 126	2 135	1 134	657	333
	Vorbereitungsklasse	3	36	21	35	21	–	–
	Auffangklasse	–	–	–	–	–	–	–
	Zusammen	2 403	67 321	35 147	2 170	1 155	657	333
7	Regelklasse	2 451	67 029	35 028	2 018	1 030	731	376
	Vorbereitungsklasse	3	60	32	58	31	–	–
	Auffangklasse	–	–	–	–	–	–	–
	Zusammen	2 454	67 089	35 060	2 076	1 061	731	376
8	Regelklasse	2 391	64 829	34 192	2 526	1 361	506	265
	Vorbereitungsklasse	6	62	32	61	32	–	–
	Auffangklasse	–	–	–	–	–	–	–
	Zusammen	2 397	64 891	34 224	2 587	1 393	506	265

Anmerkungen Seite 212

Noch: 2. Schüler/-innen 2013/14 nach Schuljahrgang und Klassenarten

Schuljahrgang Bildungsstufe	Klassenart	Klassen	Schüler/-innen					
			insgesamt	weiblich	ausländisch		Aussiedler/-innen	
					zusammen	weiblich	zusammen	weiblich
noch: Gymnasium								
9	Regelklasse	2 380	64 106	33 729	3 001	1 594	472	260
	Vorbereitungsklasse	3	53	28	53	28	–	–
	Auffangklasse	–	–	–	–	–	–	–
	Zusammen	2 383	64 159	33 757	3 054	1 622	472	260
10	Regelklasse	6	111	45	33	13	2	1
	Vorbereitungsklasse	–	–	–	–	–	–	–
	Auffangklasse	–	–	–	–	–	–	–
	Zusammen	6	111	45	33	13	2	1
Sekundarstufe I	Regelklasse	12 092	331 201	173 037	11 815	6 255	2 863	1 504
	Vorbereitungsklasse	22	288	150	283	148	–	–
	Auffangklasse	–	–	–	–	–	–	–
	Zusammen	12 114	331 489	173 187	12 098	6 403	2 863	1 504
EF	Regeljahrgang	–	74 554	39 905	4 036	2 235	595	344
Q1	Regeljahrgang	–	73 152	39 180	3 634	1 994	520	295
Q2	Regeljahrgang	–	68 132	36 746	3 326	1 827	537	300
Sekundarstufe II	Regeljahrgang	–	215 838	115 831	10 996	6 056	1 652	939
ohne Jahrgang ²⁾	Regelklasse	–	4	2	–	–	–	–
Insgesamt	Regelklasse/-jahrgang	12 092	547 043	288 870	22 811	12 311	4 515	2 443
	Vorbereitungsklasse	22	288	150	283	148	–	–
	Auffangklasse	–	–	–	–	–	–	–
	Zusammen	12 114	547 331	289 020	23 094	12 459	4 515	2 443
Gesamtschule								
5	Regelklasse	1 405	38 803	18 829	2 474	1 262	343	159
	Vorbereitungsklasse	9	99	43	95	40	2	2
	Auffangklasse	–	–	–	–	–	–	–
	Zusammen	1 414	38 902	18 872	2 569	1 302	345	161
6	Regelklasse	1 241	34 696	16 956	2 495	1 240	445	230
	Vorbereitungsklasse	1	38	14	38	14	–	–
	Auffangklasse	–	–	–	–	–	–	–
	Zusammen	1 242	34 734	16 970	2 533	1 254	445	230
7	Regelklasse	1 166	32 790	16 020	2 661	1 348	408	220
	Vorbereitungsklasse	3	51	27	49	27	–	–
	Auffangklasse	2	30	10	29	10	–	–
	Zusammen	1 171	32 871	16 057	2 739	1 385	408	220
8	Regelklasse	1 151	32 475	16 191	3 977	2 041	412	204
	Vorbereitungsklasse	2	34	13	23	10	–	–
	Auffangklasse	–	–	–	–	–	–	–
	Zusammen	1 153	32 509	16 204	4 000	2 051	412	204
9	Regelklasse	1 178	33 148	16 384	5 045	2 629	414	214
	Vorbereitungsklasse	3	41	20	40	20	–	–
	Auffangklasse	4	64	33	64	33	–	–
	Zusammen	1 185	33 253	16 437	5 149	2 682	414	214

Noch: 2. Schüler/-innen 2013/14 nach Schuljahrgang und Klassenarten

Schuljahrgang Bildungsstufe	Klassenart	Klassen	Schüler/-innen					
			insgesamt	weiblich	ausländisch		Aussiedler/-innen	
					zusammen	weiblich	zusammen	weiblich
noch: Gesamtschule								
10	Regelklasse	1 143	31 516	15 647	4 853	2 514	499	241
	Vorbereitungsklasse	–	1	1	1	1	–	–
	Auffangklasse	–	–	–	–	–	–	–
	Zusammen	1 143	31 517	15 648	4 854	2 515	499	241
Sekundarstufe I	Regelklasse	7 284	203 428	100 027	21 505	11 034	2 521	1 268
	Vorbereitungsklasse	18	264	118	246	112	2	2
	Auffangklasse	6	94	43	93	43	–	–
	Zusammen	7 308	203 786	100 188	21 844	11 189	2 523	1 270
EF	Regeljahrgang	–	18 894	10 248	2 573	1 398	238	130
Q1	Regeljahrgang	–	16 593	9 015	2 120	1 187	243	134
Q2	Regeljahrgang	–	15 177	8 285	1 939	1 077	231	118
Sekundarstufe II	Regeljahrgang	–	50 664	27 548	6 632	3 662	712	382
ohne Jahrgang ²⁾	Regelklasse	–	186	99	11	5	–	–
Insgesamt	Regelklasse/-jahrgang	7 284	254 278	127 674	28 148	14 701	3 233	1 650
	Vorbereitungsklasse	18	264	118	246	112	2	2
	Auffangklasse	6	94	43	93	43	–	–
	Zusammen	7 308	254 636	127 835	28 487	14 856	3 235	1 652

**3. Regelschüler/-innen, Wiederholer/-innen sowie Seiteneinsteiger/-innen
2013/14 nach Schuljahrgang**

Schuljahrgang Bildungsstufe a = Zusammen b = weiblich	Schüler/-innen										
	davon								insgesamt		
	Regelschüler/-innen		Wiederholer/-innen		Seiteneinsteiger/-innen ¹⁾				zu- sammen	aus- ländisch	
	zu- sammen	aus- ländisch	zu- sammen	aus- ländisch	zu- sammen	aus- ländisch	darunter Zugezogene				
						Ausländer/ -innen	Aussiedler/ -innen				
Grundschule											
Schuleingangsphase (EP)	a	37 203	3 164	–	–	62	61	61	1	37 265	3 225
	b	17 991	1 545	–	–	31	31	31	–	18 022	1 576
1E	a	131 122	9 187	–	–	14	13	13	1	131 136	9 200
	b	64 342	4 467	–	–	9	9	9	–	64 351	4 476
2E	a	139 481	9 876	–	–	126	125	125	1	139 607	10 001
	b	68 685	4 728	–	–	66	66	66	–	68 751	4 794
3	a	159 331	11 262	1 662	302	438	416	406	2	161 431	11 980
	b	78 497	5 537	771	129	221	209	206	2	79 489	5 875
4	a	154 058	11 456	595	115	368	346	338	1	155 021	11 917
	b	76 227	5 587	254	60	168	155	152	1	76 649	5 802
ohne Jahrgang ²⁾	a	853	98	41	7	–	–	–	–	894	105
	b	389	40	17	1	–	–	–	–	406	41
Insgesamt	a	622 048	45 043	2 298	424	1 008	961	943	6	625 354	46 428
	b	306 131	21 904	1 042	190	495	470	464	3	307 668	22 564
Hauptschule											
5	a	9 660	1 272	370	257	392	384	364	1	10 422	1 913
	b	4 161	546	138	111	169	166	161	–	4 468	823
6	a	14 224	2 024	597	156	357	350	331	–	15 178	2 530
	b	6 073	910	210	61	159	155	147	–	6 442	1 126
7	a	21 970	3 385	1 309	354	679	672	658	–	23 958	4 411
	b	9 240	1 457	495	140	309	306	299	–	10 044	1 903
8	a	26 473	5 239	1 518	425	610	605	598	–	28 601	6 269
	b	11 097	2 306	654	176	281	279	275	–	12 032	2 761
9	a	29 088	6 269	3 376	982	497	477	465	–	32 961	7 728
	b	12 292	2 737	1 345	389	232	222	218	–	13 869	3 348
10	a	27 684	5 814	316	113	126	116	114	–	28 126	6 043
	b	11 794	2 582	119	41	48	45	44	–	11 961	2 668
ohne Jahrgang ²⁾	a	91	16	10	2	–	–	–	–	101	18
	b	41	7	5	1	–	–	–	–	46	8
Insgesamt	a	129 190	24 019	7 496	2 289	2 661	2 604	2 530	1	139 347	28 912
	b	54 698	10 545	2 966	919	1 198	1 173	1 144	–	58 862	12 637
Volksschule											
Schuleingangsphase (EP)	a	–	–	–	–	–	–	–	–	–	–
	b	–	–	–	–	–	–	–	–	–	–
1E	a	27	1	–	–	–	–	–	–	27	1
	b	14	–	–	–	–	–	–	–	14	–

1) sonstige Schule bzw. keine Schule sowie ausgesiedelte und ausländische Schüler/-innen, die seit den letzten amtlichen Schuldaten zugezogen sind und hier erstmals eine deutsche Schule besuchen – 2) Förderschwerpunkt geistige Entwicklung in Integrationsklassen – 3) einschl. ausgesiedelter Abiturienten, die an Sonderlehrgängen teilnehmen – 4) einschl. des Studienkollegs – 5) Klassen für geistige Entwicklung und Schule für Kranke sowie Klassen des angegliederten berufsbildenden Bereiches

Noch: **3. Regelschüler/-innen, Wiederholer/-innen sowie Seiteneinsteiger/-innen**
2013/14 nach Schuljahrgang

Schuljahrgang Bildungsstufe a = Zusammen b = weiblich	Schüler/-innen										
	davon								insgesamt		
	Regelschüler/-innen		Wiederholer/-innen		Seiteneinsteiger/-innen ¹⁾				zu- sammen	aus- ländisch	
	zu- sammen	aus- ländisch	zu- sammen	aus- ländisch	zu- sammen	aus- ländisch	darunter Zugezogene				
							Ausländer/ -innen	Aussiedler/ -innen			
noch: Volksschule											
2E	a	24	-	-	-	-	-	-	-	24	-
	b	16	-	-	-	-	-	-	-	16	-
3	a	29	-	-	-	-	-	-	-	29	-
	b	15	-	-	-	-	-	-	-	15	-
4	a	26	1	-	-	-	-	-	-	26	1
	b	9	-	-	-	-	-	-	-	9	-
Primarstufe	a	106	2	-	-	-	-	-	-	106	2
	b	54	-	-	-	-	-	-	-	54	-
5	a	26	1	1	-	-	-	-	-	27	1
	b	12	1	-	-	-	-	-	-	12	1
6	a	28	3	-	-	-	-	-	-	28	3
	b	10	1	-	-	-	-	-	-	10	1
7	a	36	-	3	-	-	-	-	-	39	-
	b	20	-	2	-	-	-	-	-	22	-
8	a	49	1	-	-	-	-	-	-	49	1
	b	26	-	-	-	-	-	-	-	26	-
9	a	57	4	-	-	-	-	-	-	57	4
	b	21	2	-	-	-	-	-	-	21	2
10	a	50	5	-	-	-	-	-	-	50	5
	b	25	3	-	-	-	-	-	-	25	3
Sekundarstufe I	a	246	14	4	-	-	-	-	-	250	14
	b	114	7	2	-	-	-	-	-	116	7
Insgesamt	a	352	16	4	-	-	-	-	-	356	16
	b	168	7	2	-	-	-	-	-	170	7
Realschule											
5	a	36 668	2 330	351	42	121	92	86	4	37 140	2 464
	b	17 746	1 146	127	21	63	47	44	3	17 936	1 214
6	a	40 535	2 596	1 646	145	83	73	68	-	42 264	2 814
	b	19 548	1 254	595	58	38	32	30	-	20 181	1 344
7	a	47 233	3 029	1 998	275	151	138	133	-	49 382	3 442
	b	23 081	1 593	813	111	72	67	65	-	23 966	1 771
8	a	47 636	4 192	2 252	304	110	88	82	-	49 998	4 584
	b	23 310	2 125	912	125	57	49	46	-	24 279	2 299
9	a	49 646	5 181	2 199	235	50	38	32	-	51 895	5 454
	b	24 262	2 608	889	97	28	23	20	-	25 179	2 728
10	a	50 516	5 189	679	116	21	8	6	-	51 216	5 313
	b	25 069	2 679	333	53	11	5	4	-	25 413	2 737
ohne Jahrgang ²⁾	a	44	2	8	-	-	-	-	-	52	2
	b	17	-	5	-	-	-	-	-	22	-
Insgesamt	a	272 278	22 519	9 133	1 117	536	437	407	4	281 947	24 073
	b	133 033	11 405	3 674	465	269	223	209	3	136 976	12 093

Anmerkungen Seite 220

Noch: **3. Regelschüler/-innen, Wiederholer/-innen sowie Seiteneinsteiger/-innen**
2013/14 nach Schuljahrgang

Schuljahrgang Bildungsstufe a = Zusammen b = weiblich	Schüler/-innen										
	davon								insgesamt		
	Regelschüler/-innen		Wiederholer/-innen		Seiteneinsteiger/-innen ¹⁾				zu- sammen	aus- ländisch	
	zu- sammen	aus- ländisch	zu- sammen	aus- ländisch	zu- sammen	aus- ländisch	darunter Zugezogene				
						Ausländer/ -innen	Aussiedler/ -innen				
PRIMUS-Schule											
Schuleingangsphase (EP)	a	-	-	-	-	-	-	-	-	-	-
	b	-	-	-	-	-	-	-	-	-	-
1E	a	68	3	-	-	-	-	-	-	68	3
	b	40	3	-	-	-	-	-	-	40	3
2E	a	-	-	-	-	-	-	-	-	-	-
	b	-	-	-	-	-	-	-	-	-	-
3	a	-	-	-	-	-	-	-	-	-	-
	b	-	-	-	-	-	-	-	-	-	-
4	a	-	-	-	-	-	-	-	-	-	-
	b	-	-	-	-	-	-	-	-	-	-
Primarstufe	a	68	3	-	-	-	-	-	-	68	3
	b	40	3	-	-	-	-	-	-	40	3
5	a	94	4	-	-	-	-	-	-	94	4
	b	43	2	-	-	-	-	-	-	43	2
6	a	-	-	-	-	-	-	-	-	-	-
	b	-	-	-	-	-	-	-	-	-	-
7	a	-	-	-	-	-	-	-	-	-	-
	b	-	-	-	-	-	-	-	-	-	-
8	a	-	-	-	-	-	-	-	-	-	-
	b	-	-	-	-	-	-	-	-	-	-
9	a	-	-	-	-	-	-	-	-	-	-
	b	-	-	-	-	-	-	-	-	-	-
10	a	-	-	-	-	-	-	-	-	-	-
	b	-	-	-	-	-	-	-	-	-	-
Sekundarstufe I	a	94	4	-	-	-	-	-	-	94	4
	b	43	2	-	-	-	-	-	-	43	2
Insgesamt	a	162	7	-	-	-	-	-	-	162	7
	b	83	5	-	-	-	-	-	-	83	5
Sekundarschule											
5	a	8 664	408	80	9	23	19	15	-	8 767	436
	b	3 853	194	23	3	10	8	7	-	3 886	205
6	a	4 786	213	67	5	7	5	5	1	4 860	223
	b	2 082	95	17	2	2	2	2	-	2 101	99
7	a	573	18	15	1	-	-	-	-	588	19
	b	245	9	6	-	-	-	-	-	251	9
8	a	552	23	16	1	1	1	1	-	569	25
	b	257	10	2	1	-	-	-	-	259	11

Noch: **3. Regelschüler/-innen, Wiederholer/-innen sowie Seiteneinsteiger/-innen**
2013/14 nach Schuljahrgang

Schuljahrgang Bildungsstufe a = Zusammen b = weiblich	Schüler/-innen										
	davon								insgesamt		
	Regelschüler/-innen		Wiederholer/-innen		Seiteneinsteiger/-innen ¹⁾				zu- sammen	aus- ländisch	
	zu- sammen	aus- ländisch	zu- sammen	aus- ländisch	zu- sammen	aus- ländisch	darunter Zugezogene				
						Ausländer/ -innen	Aussiedler/ -innen				
noch: Sekundaraschule											
9	a	600	25	26	1	–	–	–	–	626	26
	b	242	13	11	1	–	–	–	–	253	14
10	a	529	33	2	–	–	–	–	–	531	33
	b	217	16	1	–	–	–	–	–	218	16
ohne Jahrgang ²⁾	a	8	–	2	–	–	–	–	–	10	–
	b	6	–	1	–	–	–	–	–	7	–
Insgesamt	a	15 712	720	208	17	31	25	21	1	15 951	762
	b	6 902	337	61	7	12	10	9	–	6 975	354
Gemeinschaftsschule											
5	a	1 078	50	3	–	–	–	–	–	1 081	50
	b	512	25	2	–	–	–	–	–	514	25
6	a	1 095	63	3	–	–	–	–	–	1 098	63
	b	505	29	1	–	–	–	–	–	506	29
7	a	1 197	67	8	–	–	–	–	–	1 205	67
	b	546	31	2	–	–	–	–	–	548	31
8	a	–	–	–	–	–	–	–	–	–	–
	b	–	–	–	–	–	–	–	–	–	–
9	a	–	–	–	–	–	–	–	–	–	–
	b	–	–	–	–	–	–	–	–	–	–
10	a	–	–	–	–	–	–	–	–	–	–
	b	–	–	–	–	–	–	–	–	–	–
ohne Jahrgang ²⁾	a	–	–	–	–	–	–	–	–	–	–
	b	–	–	–	–	–	–	–	–	–	–
Insgesamt	a	3 370	180	14	–	–	–	–	–	3 384	180
	b	1 563	85	5	–	–	–	–	–	1 568	85
Gymnasium											
5	a	67 528	2 047	202	21	188	110	100	–	67 918	2 178
	b	34 774	1 086	84	14	96	59	53	–	34 954	1 159
6	a	66 540	2 091	737	51	44	28	21	–	67 321	2 170
	b	34 874	1 119	243	16	30	20	15	–	35 147	1 155
7	a	66 063	1 947	952	80	74	49	44	–	67 089	2 076
	b	34 743	1 002	278	29	39	30	27	–	35 060	1 061
8	a	63 390	2 424	1 437	119	64	44	25	–	64 891	2 587
	b	33 633	1 313	551	51	40	29	18	–	34 224	1 393
9	a	62 664	2 859	1 423	135	72	60	56	1	64 159	3 054
	b	33 236	1 540	488	54	33	28	27	1	33 757	1 622

Anmerkungen Seite 220

Noch: **3. Regelschüler/-innen, Wiederholer/-innen sowie Seiteneinsteiger/-innen**
2013/14 nach Schuljahrgang

Schuljahrgang Bildungsstufe a = Zusammen b = weiblich	Schüler/-innen										
	davon								insgesamt		
	Regelschüler/-innen		Wiederholer/-innen		Seiteneinsteiger/-innen ¹⁾				zu- sammen	aus- ländisch	
	zu- sammen	aus- ländisch	zu- sammen	aus- ländisch	zu- sammen	aus- ländisch	darunter Zugezogene				
							Ausländer/ -innen	Aussiedler/ -innen			
noch: Gymnasium											
10	a	92	21	19	12	–	–	–	–	111	33
	b	40	10	5	3	–	–	–	–	45	13
Sekundarstufe I	a	326 277	11 389	4 770	418	442	291	246	1	331 489	12 098
	b	171 300	6 070	1 649	167	238	166	140	1	173 187	6 403
EF	a	72 381	3 771	2 056	194	117	71	54	–	74 554	4 036
	b	39 053	2 110	787	84	65	41	32	–	39 905	2 235
Q1	a	70 765	3 413	2 348	194	39	27	22	–	73 152	3 634
	b	38 307	1 896	849	79	24	19	16	–	39 180	1 994
Q2 ³⁾	a	67 276	3 239	849	81	7	6	3	–	68 132	3 326
	b	36 384	1 785	358	38	4	4	2	–	36 746	1 827
Sekundarstufe II	a	210 422	10 423	5 253	469	163	104	79	–	215 838	10 996
	b	113 744	5 791	1 994	201	93	64	50	–	115 831	6 056
ohne Jahrgang ²⁾	a	4	–	–	–	–	–	–	–	4	–
	b	2	–	–	–	–	–	–	–	2	–
Insgesamt	a	536 703	21 812	10 023	887	605	395	325	1	547 331	23 094
	b	285 046	11 861	3 643	368	331	230	190	1	289 020	12 459
Gesamtschule											
5	a	38 646	2 451	132	24	124	94	85	3	38 902	2 569
	b	18 769	1 252	48	9	55	41	36	2	18 872	1 302
6	a	34 562	2 466	105	10	67	57	56	–	34 734	2 533
	b	16 898	1 232	44	1	28	21	21	–	16 970	1 254
7	a	32 722	2 682	94	10	55	47	45	–	32 871	2 739
	b	16 000	1 358	33	5	24	22	22	–	16 057	1 385
8	a	32 372	3 959	106	18	31	23	23	1	32 509	4 000
	b	16 140	2 034	49	8	15	9	9	1	16 204	2 051
9	a	32 069	4 819	1 079	233	105	97	86	–	33 253	5 149
	b	15 924	2 526	459	105	54	51	46	–	16 437	2 682
10	a	30 844	4 658	636	169	37	27	25	–	31 517	4 854
	b	15 324	2 413	302	86	22	16	16	–	15 648	2 515
Sekundarstufe I	a	201 215	21 035	2 152	464	419	345	320	4	203 786	21 844
	b	99 055	10 815	935	214	198	160	150	3	100 188	11 189
EF	a	18 064	2 419	803	141	27	13	10	1	18 894	2 573
	b	9 879	1 329	353	59	16	10	8	1	10 248	1 398

Noch: **3. Regelschüler/-innen, Wiederholer/-innen sowie Seiteneinsteiger/-innen**
2013/14 nach Schuljahrgang

Schuljahrgang Bildungsstufe a = Zusammen b = weiblich	Schüler/-innen										
	davon								insgesamt		
	Regelschüler/-innen		Wiederholer/-innen		Seiteneinsteiger/-innen ¹⁾				zu- sammen	aus- ländisch	
	zu- sammen	aus- ländisch	zu- sammen	aus- ländisch	zu- sammen	aus- ländisch	darunter Zugezogene				
							Ausländer/ -innen	Aussiedler/ -innen			
noch: Gesamtschule											
Q1	a	15 833	2 014	758	105	2	1	1	–	16 593	2 120
	b	8 666	1 140	348	47	1	–	–	–	9 015	1 187
Q2 ⁴⁾	a	14 857	1 877	320	62	–	–	–	–	15 177	1 939
	b	8 149	1 049	136	28	–	–	–	–	8 285	1 077
Sekundarstufe II	a	48 754	6 310	1 881	308	29	14	11	1	50 664	6 632
	b	26 694	3 518	837	134	17	10	8	1	27 548	3 662
ohne Jahrgang ²⁾	a	163	9	23	2	–	–	–	–	186	11
	b	89	4	10	1	–	–	–	–	99	5
Insgesamt	a	250 132	27 354	4 056	774	448	359	331	5	254 636	28 487
	b	125 838	14 337	1 782	349	215	170	158	4	127 835	14 856
freie Waldorfschule											
Schuleingangsphase (EP)	a	5	–	–	–	–	–	–	–	5	–
	b	–	–	–	–	–	–	–	–	–	–
1	a	1 244	23	48	–	–	–	–	–	1 292	23
	b	580	7	21	–	–	–	–	–	601	7
2	a	1 201	18	5	–	1	1	1	–	1 207	19
	b	563	6	4	–	1	1	1	–	568	7
3	a	1 329	25	1	–	2	2	1	–	1 332	27
	b	658	11	–	–	2	2	1	–	660	13
4	a	1 367	18	4	–	1	–	–	–	1 372	18
	b	645	9	2	–	–	–	–	–	647	9
Primarstufe	a	5 146	84	58	–	4	3	2	–	5 208	87
	b	2 446	33	27	–	3	3	2	–	2 476	36
5	a	1 576	18	8	1	1	–	–	–	1 585	19
	b	775	11	2	1	–	–	–	–	777	12
6	a	1 464	22	3	–	1	–	–	–	1 468	22
	b	742	11	1	–	1	–	–	–	744	11
7	a	1 428	8	1	–	–	–	–	–	1 429	8
	b	725	4	–	–	–	–	–	–	725	4
8	a	1 464	14	–	–	1	–	–	–	1 465	14
	b	747	4	–	–	1	–	–	–	748	4
9	a	1 398	20	1	–	3	1	1	–	1 402	21
	b	718	9	1	–	1	–	–	–	720	9
10	a	1 592	30	45	–	1	–	–	–	1 638	30
	b	840	15	19	–	1	–	–	–	860	15
Sekundarstufe I	a	8 922	112	58	1	7	1	1	–	8 987	114
	b	4 547	54	23	1	4	–	–	–	4 574	55

Anmerkungen Seite 220

Noch: **3. Regelschüler/-innen, Wiederholer/-innen sowie Seiteneinsteiger/-innen**
2013/14 nach Schuljahrgang

Schuljahrgang Bildungsstufe a = Zusammen b = weiblich	Schüler/-innen										
	davon								insgesamt		
	Regelschüler/-innen		Wiederholer/-innen		Seiteneinsteiger/-innen ¹⁾				zu- sammen	aus- ländisch	
	zu- sammen	aus- ländisch	zu- sammen	aus- ländisch	zu- sammen	aus- ländisch	darunter Zugezogene				
						Ausländer/ -innen	Aussiedler/ -innen				
noch: freie Waldorfschule											
11	a	1 253	25	5	1	5	3	2	–	1 263	29
	b	636	10	4	1	4	3	2	–	644	14
12	a	796	9	8	–	1	1	–	–	805	10
	b	441	5	4	–	1	1	–	–	446	6
13 ⁴⁾	a	594	8	8	–	–	–	–	–	602	8
	b	355	5	–	–	–	–	–	–	355	5
Sekundarstufe II	a	2 643	42	21	1	6	4	2	–	2 670	47
	b	1 432	20	8	1	5	4	2	–	1 445	25
ohne Jahrgang ⁵⁾	a	1 215	45	136	5	–	–	–	–	1 351	50
	b	599	22	61	1	–	–	–	–	660	23
Insgesamt	a	17 926	283	273	7	17	8	5	–	18 216	298
	b	9 024	129	119	3	12	7	4	–	9 155	139

4. Nichtversetzte am Ende des Schuljahres 2012/13 nach Schuljahrgang

Schuljahrgang Bildungsstufe	Schüler/-innen im Schuljahr 2012/13			Nichtversetzte am Ende des Schuljahres 2012/13								
	ins- gesamt	weib- lich	aus- ländisch	zusammen		weiblich			ausländisch			
				Anzahl	in % von Spalte 1	Anzahl	in % von Spalte 2	in % von Spalte 4	Anzahl	in % von Spalte 3	in % von Spalte 4	
	1	2	3	4	5	6	7	8	9	10	11	
Grundschule												
Schuleingangsphase (EP)	318 554	156 152	23 322	–	–	–	–	–	–	–	–	–
1	–	–	–	–	–	–	–	–	–	–	–	–
2	–	–	–	–	–	–	–	–	–	–	–	–
3	157 421	77 794	12 371	1 670	1,1	773	1,0	46,3	307	2,5	18,4	
4	163 029	80 113	12 894	599	0,4	257	0,3	42,9	117	0,9	19,5	
ohne Jahrgang ¹⁾	683	305	75	41	6,0	17	5,6	41,5	7	9,3	17,1	
Insgesamt	639 687	314 364	48 662	2 310	0,4	1 047	0,3	45,3	431	0,9	18,7	
Hauptschule												
5	14 051	5 976	2 079	374	2,7	139	2,3	37,2	259	12,5	69,3	
6	20 305	8 579	3 236	604	3,0	212	2,5	35,1	161	5,0	26,7	
7	27 556	11 488	5 625	1 313	4,8	497	4,3	37,9	357	6,3	27,2	
8	30 975	13 074	6 908	1 523	4,9	657	5,0	43,1	429	6,2	28,2	
9	35 356	14 878	8 000	3 390	9,6	1 348	9,1	39,8	986	12,3	29,1	
10	30 490	13 234	6 630	321	1,1	121	0,9	37,7	114	1,7	35,5	
ohne Jahrgang ¹⁾	104	50	18	10	9,6	5	10,0	50,0	2	11,1	20,0	
Insgesamt	158 837	67 279	32 496	7 535	4,7	2 979	4,4	39,5	2 308	7,1	30,6	
Volksschule												
Schuleingangsphase (EP)	51	29	–	–	–	–	–	–	–	–	–	–
1	–	–	–	–	–	–	–	–	–	–	–	–
2	–	–	–	–	–	–	–	–	–	–	–	–
3	27	10	1	–	–	–	–	–	–	–	–	–
4	24	14	1	–	–	–	–	–	–	–	–	–
Primarstufe	102	53	2	–	–	–	–	–	–	–	–	–
5	28	10	2	1	3,6	–	–	–	–	–	–	–
6	31	18	–	–	–	–	–	–	–	–	–	–
7	52	28	1	3	5,8	2	7,1	66,7	–	–	–	–
8	58	23	5	–	–	–	–	–	–	–	–	–
9	57	27	5	–	–	–	–	–	–	–	–	–
10	55	24	4	–	–	–	–	–	–	–	–	–
Sekundarstufe I	281	130	17	4	1,4	2	1,5	50,0	–	–	–	–
Insgesamt	383	183	19	4	1,0	2	1,1	50,0	–	–	–	–
Realschule												
5	40 858	19 669	2 692	354	0,9	129	0,7	36,4	43	1,6	12,1	
6	49 720	23 832	3 385	1 648	3,3	596	2,5	36,2	147	4,3	8,9	
7	49 555	24 241	4 635	2 004	4,0	816	3,4	40,7	280	6,0	14,0	
8	51 834	25 113	5 577	2 260	4,4	915	3,6	40,5	308	5,5	13,6	
9	53 342	26 301	5 526	2 204	4,1	891	3,4	40,4	238	4,3	10,8	
10	53 555	26 695	5 253	680	1,3	333	1,2	49,0	117	2,2	17,2	
ohne Jahrgang ¹⁾	43	19	1	8	18,6	5	26,3	62,5	–	–	–	
Insgesamt	298 907	145 870	27 069	9 158	3,1	3 685	2,5	40,2	1 133	4,2	12,4	

1) Förderschwerpunkt geistige Entwicklung in Integrationsklassen

Noch: 4. Nichtversetzte am Ende des Schuljahres 2012/13 nach Schuljahrgang

Schuljahrgang Bildungsstufe	Schüler/-innen im Schuljahr 2012/13			Nichtversetzte am Ende des Schuljahres 2012/13							
	ins- gesamt	weib- lich	aus- ländisch	zusammen		weiblich			ausländisch		
				Anzahl	in % von Spalte 1	Anzahl	in % von Spalte 2	in % von Spalte 4	Anzahl	in % von Spalte 3	in % von Spalte 4
	1	2	3	4	5	6	7	8	9	10	11
Sekundarschule											
5	4 404	1 930	229	81	1,8	23	1,2	28,4	9	3,9	11,1
6	162	61	7	67	41,4	17	27,9	25,4	5	71,4	7,5
7	190	76	15	15	7,9	6	7,9	40,0	1	6,7	6,7
8	189	63	8	16	8,5	2	3,2	12,5	1	12,5	6,3
9	211	75	10	26	12,3	11	14,7	42,3	1	10,0	3,8
10	182	84	16	2	1,1	1	1,2	50,0	–	–	–
ohne Jahrgang ¹⁾	4	2	–	2	50,0	1	50,0	50,0	–	–	–
Insgesamt	5 342	2 291	285	209	3,9	61	2,7	29,2	17	6,0	8,1
Gemeinschaftsschule											
5	1 082	507	60	3	0,3	2	0,4	66,7	–	–	–
6	1 181	536	72	3	0,3	1	0,2	33,3	–	–	–
7	–	–	–	8	–	2	–	25,0	–	–	–
8	–	–	–	–	–	–	–	–	–	–	–
9	–	–	–	–	–	–	–	–	–	–	–
10	–	–	–	–	–	–	–	–	–	–	–
ohne Jahrgang ¹⁾	–	–	–	–	–	–	–	–	–	–	–
Insgesamt	2 263	1 043	132	14	0,6	5	0,5	35,7	–	–	–
Gymnasium											
5	66 848	34 962	2 145	203	0,3	85	0,2	41,9	22	1,0	10,8
6	69 957	36 229	2 120	737	1,1	243	0,7	33,0	51	2,4	6,9
7	65 634	34 439	2 536	953	1,5	278	0,8	29,2	81	3,2	8,5
8	65 731	34 456	3 108	1 457	2,2	562	1,6	38,6	136	4,4	9,3
9	66 128	34 718	3 041	1 426	2,2	488	1,4	34,2	137	4,5	9,6
10	94	41	19	19	20,2	5	12,2	26,3	12	63,2	63,2
ohne Jahrgang ¹⁾	12	4	1	–	–	–	–	–	–	–	–
Sekundarstufe I	334 404	174 849	12 970	4 795	1,4	1 661	0,9	34,6	439	3,4	9,2
11/EF	75 614	40 587	3 889	2 060	2,7	789	1,9	38,3	195	5,0	9,5
12/Q1	72 959	39 035	3 736	2 354	3,2	851	2,2	36,2	197	5,3	8,4
13/Q2	109 426	59 953	4 779	849	0,8	358	0,6	42,2	81	1,7	9,5
Sekundarstufe II	257 999	139 575	12 404	5 263	2,0	1 998	1,4	38,0	473	3,8	9,0
Insgesamt	592 403	314 424	25 374	10 058	1,7	3 659	1,2	36,4	912	3,6	9,1
Gesamtschule											
5	34 740	16 960	2 572	134	0,4	48	0,3	35,8	24	0,9	17,9
6	32 530	15 922	2 687	106	0,3	45	0,3	42,5	10	0,4	9,4
7	32 450	16 199	4 084	95	0,3	33	0,2	34,7	10	0,2	10,5
8	32 110	15 971	4 870	107	0,3	50	0,3	46,7	18	0,4	16,8
9	33 235	16 430	5 255	1 090	3,3	463	2,8	42,5	243	4,6	22,3
10	31 421	15 726	5 039	636	2,0	302	1,9	47,5	169	3,4	26,6
ohne Jahrgang ¹⁾	168	99	8	23	13,7	10	10,1	43,5	2	25,0	8,7
Sekundarstufe I	196 654	97 307	24 515	2 191	1,1	951	1,0	43,4	476	1,9	21,7
11/EF	17 732	9 511	2 350	804	4,5	353	3,7	43,9	142	6,0	17,7
12/Q1	16 786	9 089	2 177	758	4,5	348	3,8	45,9	105	4,8	13,9
13/Q2	14 422	7 858	1 907	320	2,2	136	1,7	42,5	62	3,3	19,4
Sekundarstufe II	48 940	26 458	6 434	1 882	3,8	837	3,2	44,5	309	4,8	16,4
Insgesamt	245 594	123 765	30 949	4 073	1,7	1 788	1,4	43,9	785	2,5	19,3

Anmerkungen Seite 227

5. Neuaufnahmen in den 5. Schuljahrgang 2013/14 nach schulischer Herkunft

Schulform a = Zusammen b = weiblich c = Ausländer/-innen zusammen d = Ausländerinnen		Schüler/-innen										
		mit der schulischer Herkunft aus									mit sonstiger Herkunft ²⁾	ins- gesamt
		der Grund- schule	der Haupt- schule	der Real- schule	der Sekundar- schule	der Gemein- schafts- schule	dem Gymna- sium	der Gesamt- schule	der freien Waldorf- schule	der Förder- schule ¹⁾		
Hauptschule	a	9 159	x	28	1	–	1	3	4	527	392	10 115
	b	4 017	x	3	1	–	1	3	1	147	169	4 342
	c	1 235	x	7	–	–	1	–	1	40	384	1 668
	d	537	x	1	–	–	1	–	1	8	166	714
Volksschule	a	24	–	1	–	–	–	–	–	2	–	27
	b	12	–	–	–	–	–	–	–	–	–	12
	c	1	–	–	–	–	–	–	–	–	–	1
	d	1	–	–	–	–	–	–	–	–	–	1
Realschule	a	36 441	11	x	3	–	38	9	8	225	121	36 856
	b	17 690	4	x	1	–	14	2	3	54	63	17 831
	c	2 312	3	x	–	–	3	–	1	17	92	2 428
	d	1 142	3	x	–	–	3	–	1	3	47	1 199
PRIMUS-Schule	a	93	–	–	–	–	–	–	–	1	–	94
	b	43	–	–	–	–	–	–	–	–	–	43
	c	4	–	–	–	–	–	–	–	–	–	4
	d	2	–	–	–	–	–	–	–	–	–	2
Sekundarschule	a	8 413	7	43	x	–	9	6	4	251	23	8 756
	b	3 796	3	11	x	–	6	1	1	56	10	3 884
	c	398	1	1	x	–	–	2	–	10	19	431
	d	191	–	–	x	–	–	1	–	3	8	203
Gemeinschaftsschule	a	1 059	1	1	–	x	1	–	–	19	–	1 081
	b	506	–	1	–	x	1	–	–	6	–	514
	c	49	–	–	–	x	–	–	–	1	–	50
	d	24	–	–	–	x	–	–	–	1	–	25
Gymnasium	a	67 451	10	20	–	–	x	14	47	37	188	67 767
	b	34 746	6	7	–	–	x	6	23	10	96	34 894
	c	2 043	6	1	–	–	x	1	1	4	110	2 166
	d	1 084	5	–	–	–	x	1	1	1	59	1 151
Gesamtschule	a	38 061	10	26	–	–	18	x	14	581	124	38 834
	b	18 601	2	13	–	–	6	x	6	163	55	18 846
	c	2 427	5	1	–	–	2	x	–	24	94	2 553
	d	1 245	1	1	–	–	1	x	–	7	41	1 296
Freie Waldorfschule	a	116	4	3	–	–	–	1	x	3	1	128
	b	61	2	–	–	–	–	–	x	1	–	64
	c	3	1	–	–	–	–	–	x	–	–	4
	d	2	1	–	–	–	–	–	x	–	–	3

1) Förderschule im Bereich G/H und Förderschule im Bereich R/Gy – 2) Berufsbildende Schulen, Kollegschele, Aussiedler/-innen, Ausland, keine Schule

**6. Ausländische Schüler/-innen 2013/14 nach Land der Staatsangehörigkeit
und Schuljahrgang bzw. Bildungsbereich**

Land der Staatsangehörigkeit	Ausländische Schüler/-innen						davon ohne Jahrgang ²⁾	insgesamt
	davon im Schuljahrgang							
	EP ¹⁾	1E	2E	3	4			
Grundschule								
Albanien	62	204	207	327	366	4	1 170	
Andorra	–	1	–	1	4	–	6	
Belgien	4	16	22	29	33	–	104	
Bosnien und Herzegowina	56	144	164	235	249	2	850	
Bulgarien	142	283	287	294	222	3	1 231	
Dänemark	5	14	15	14	15	–	63	
Estland	1	3	7	5	12	–	28	
Finnland	4	8	6	4	13	–	35	
Frankreich	33	53	63	79	76	2	306	
Griechenland	78	305	347	411	390	3	1 534	
Irland	2	5	5	6	4	–	22	
Island	1	2	2	5	4	–	14	
Italien	98	398	421	618	607	1	2 143	
Kosovo	98	327	335	348	234	4	1 346	
Kroatien	23	70	83	111	106	1	394	
Lettland	12	46	50	55	27	1	191	
Liechtenstein	–	–	–	–	–	–	–	
Litauen	7	39	42	44	40	–	172	
Luxemburg	–	1	1	2	3	–	7	
Malta	1	–	2	–	–	–	3	
Mazedonien	70	161	171	251	224	1	878	
Moldau, Republik	–	8	9	9	9	–	35	
Monaco	–	–	–	1	–	–	1	
Montenegro	12	20	39	33	30	–	134	
Niederlande	83	216	186	231	226	3	945	
Norwegen	1	5	3	3	6	–	18	
Österreich	16	39	36	39	47	–	177	
Polen	273	863	908	947	865	3	3 859	
Portugal	36	92	154	148	177	1	608	
Rumänien	127	326	274	339	286	3	1 355	
Russische Föderation	111	307	320	390	380	1	1 509	
San Marino	1	–	1	1	2	–	5	
Schweden	7	16	13	14	16	–	66	
Schweiz	–	7	11	5	7	–	30	
Serbien	170	473	490	487	437	3	2 060	
Slowakei	10	17	22	12	21	–	82	
Slowenien	3	12	15	7	13	–	50	
Spanien	76	160	126	171	195	1	729	
Tschechische Republik	12	17	22	25	20	–	96	
Türkei	526	1 749	2 040	2 688	3 031	32	10 066	
Ukraine	27	75	103	125	149	–	479	
Ungarn	21	69	64	59	66	–	279	
Vereinigtes Königreich	19	54	74	69	61	–	277	
Weißrussland (Belarus)	5	10	10	20	19	–	64	
Zypern	1	1	–	–	–	–	2	
übriges Europa	13	19	49	36	40	–	157	
Europa zusammen	2 247	6 635	7 199	8 698	8 732	69	33 580	
Algerien	8	12	14	19	21	–	74	
Äthiopien	4	14	17	10	9	1	55	
Ghana	27	89	66	94	72	2	350	
Marokko	63	138	134	183	197	2	717	
Tunesien	8	17	26	28	31	–	110	
übriges Afrika	190	427	448	529	472	6	2 072	
Afrika zusammen	300	697	705	863	802	11	3 378	
Brasilien	11	19	20	23	37	–	110	
Chile	–	4	–	3	4	–	11	
Kanada	2	6	11	14	7	–	40	
Vereinigte Staaten	25	60	49	70	54	1	259	
übriges Amerika	22	42	44	58	68	–	234	
Amerika zusammen	60	131	124	168	170	1	654	

1) Schuleingangsphase – 2) Förderschwerpunkt geistige Entwicklung in Integrationsklassen

Noch: **6. Ausländische Schüler/-innen 2013/14 nach Land der Staatsangehörigkeit und Schuljahrgang bzw. Bildungsbereich**

Land der Staatsangehörigkeit	Ausländische Schüler/-innen						insgesamt
	davon im Schuljahrgang					davon ohne Jahrgang ²⁾	
	EP ¹⁾	1E	2E	3	4		
noch: Grundschule							
Afghanistan	41	85	123	139	115	–	503
China	21	77	54	70	49	–	271
Indien	17	50	65	71	52	–	255
Indonesien	3	9	9	8	8	–	37
Iran, Islam. Republik	52	95	101	128	143	2	521
Israel	1	15	20	18	10	–	64
Japan	3	20	15	19	28	–	85
Jordanien	1	7	18	23	28	–	77
Korea, Dem.Volksrepublik	4	5	3	2	9	–	23
Korea, Republik	6	29	18	25	38	–	116
Libanon	47	124	201	225	221	5	823
Pakistan	28	45	47	57	57	2	236
Philippinen	1	19	17	19	16	–	72
Sri Lanka	26	80	109	131	154	2	502
Syrien, Arab. Republik	73	254	250	262	259	1	1 099
Thailand	6	22	25	34	22	–	109
Vietnam	13	44	40	49	62	2	210
übriges Asien	242	683	761	874	851	10	3 421
Asien zusammen	585	1 663	1 876	2 154	2 122	24	8 424
Australien	4	7	6	10	7	–	34
Neuseeland	1	1	1	1	1	–	5
übriges Ozeanien	5	1	8	–	4	–	18
Ozeanische Staaten	10	9	15	11	12	–	57
Staatenlos	11	17	23	32	20	–	103
Ungeklärt	11	42	47	47	53	–	200
Ohne Angabe	1	6	12	7	6	–	32
Ausländische Schüler/-innen insgesamt	3 225	9 200	10 001	11 980	11 917	105	46 428

Noch: 6. Ausländische Schüler/-innen 2013/14 nach Land der Staatsangehörigkeit
und Schuljahrgang bzw. Bildungsbereich

Land der Staatsangehörigkeit	Ausländische Schüler/-innen							davon ohne Jahrgang ²⁾	insgesamt
	davon im Schuljahrgang								
	5	6	7	8	9	10			
Hauptschule									
Albanien	58	78	131	175	230	182	–	854	
Andorra	–	2	1	2	1	–	–	6	
Belgien	3	–	6	9	12	9	–	39	
Bosnien und Herzegowina	30	35	74	91	110	94	–	434	
Bulgarien	156	141	158	171	136	41	–	803	
Dänemark	2	1	3	1	5	4	–	16	
Estland	–	3	3	–	3	2	–	11	
Finnland	–	–	–	–	–	–	–	–	
Frankreich	1	3	9	4	12	12	–	41	
Griechenland	79	92	151	189	197	147	–	855	
Irland	2	2	5	5	5	2	–	21	
Island	–	1	1	1	–	–	–	3	
Italien	94	164	235	310	384	275	1	1 463	
Kosovo	70	98	159	155	177	112	1	772	
Kroatien	11	14	20	40	46	48	–	179	
Lettland	6	7	8	21	20	16	–	78	
Lichtenstein	–	–	1	–	–	–	–	1	
Litauen	13	8	15	27	24	13	–	100	
Luxemburg	1	2	–	1	1	1	–	6	
Malta	–	–	1	–	–	–	–	1	
Mazedonien	72	101	168	163	202	111	1	818	
Moldau, Republik	1	1	2	2	1	2	–	9	
Monaco	–	–	–	–	–	–	–	–	
Montenegro	8	6	9	12	16	17	–	68	
Niederlande	19	27	52	69	56	46	1	270	
Norwegen	–	–	1	–	2	–	–	3	
Österreich	3	7	5	14	10	6	–	45	
Polen	185	275	415	433	513	294	–	2 115	
Portugal	37	49	70	93	103	104	–	456	
Rumänien	113	120	126	167	165	64	–	755	
Russische Föderation	36	33	113	115	134	98	–	529	
San Marino	–	1	–	1	1	–	–	3	
Schweden	2	3	2	8	3	2	–	20	
Schweiz	1	–	–	2	2	4	1	10	
Serbien	163	205	279	293	327	179	–	1 446	
Slowakei	2	3	5	3	7	2	–	22	
Slowenien	4	2	4	4	4	3	–	21	
Spanien	22	37	67	103	79	51	–	359	
Tschechische Republik	1	5	7	10	8	3	–	34	
Türkei	290	471	1 091	2 270	2 982	2 750	11	9 865	
Ukraine	7	9	16	22	29	25	–	108	
Ungarn	12	10	23	11	22	7	–	85	
Vereinigtes Königreich	5	6	10	8	16	11	–	56	
Weißrussland (Belarus)	–	3	5	4	1	5	–	18	
Zypern	–	1	–	–	–	–	–	1	
übriges Europa	6	16	18	17	23	30	–	110	
Europa zusammen	1 515	2 042	3 469	5 026	6 069	4 772	16	22 909	
Algerien	–	3	4	9	7	11	–	34	
Äthiopien	–	2	1	4	5	3	–	15	
Ghana	5	7	12	6	28	16	–	74	
Marokko	20	25	52	100	135	139	–	471	
Tunesien	3	4	6	8	13	13	–	47	
übriges Afrika	63	61	134	165	217	165	–	805	
Afrika zusammen	91	102	209	292	405	347	–	1 446	
Brasilien	4	11	15	16	30	16	–	92	
Chile	1	1	–	–	2	–	–	4	
Kanada	–	–	1	2	3	1	–	7	
Vereinigte Staaten	–	1	10	10	5	5	–	31	
übriges Amerika	7	8	27	32	41	29	–	144	
Amerika zusammen	12	21	53	60	81	51	–	278	

Noch: **6. Ausländische Schüler/-innen 2013/14 nach Land der Staatsangehörigkeit und Schuljahrgang bzw. Bildungsbereich**

Land der Staatsangehörigkeit	Ausländische Schüler/-innen							davon ohne Jahrgang ²⁾	insgesamt
	davon im Schuljahrgang								
	5	6	7	8	9	10			
noch: Hauptschule									
Afghanistan	14	36	68	101	170	137	–	526	
China	1	2	5	5	11	8	–	32	
Indien	6	5	13	11	16	9	–	60	
Indonesien	–	–	–	2	3	–	–	5	
Iran, Islam. Republik	9	18	32	46	46	44	–	195	
Israel	1	2	2	2	–	4	–	11	
Japan	–	–	–	–	1	1	–	2	
Jordanien	3	1	10	4	10	7	–	35	
Korea, Dem.Volksrepublik	–	–	–	1	–	–	–	1	
Korea, Republik	–	–	1	2	2	3	–	8	
Libanon	42	37	77	117	130	101	–	504	
Pakistan	8	10	16	16	24	21	–	95	
Philippinen	1	3	7	4	3	5	–	23	
Sri Lanka	8	16	30	46	42	40	–	182	
Syrien, Arab. Republik	62	57	133	140	192	141	–	725	
Thailand	8	10	24	39	43	45	–	169	
Vietnam	2	1	4	3	7	5	–	22	
übriges Asien	114	151	220	313	412	266	1	1 477	
Asien zusammen	279	349	642	852	1 112	837	1	4 072	
Australien	–	–	–	–	1	1	–	2	
Neuseeland	–	–	1	–	–	–	–	1	
übriges Ozeanien	–	1	3	–	3	–	–	7	
Ozeanische Staaten	–	1	4	–	4	1	–	10	
Staatenlos	7	6	11	12	16	14	1	67	
Ungeklärt	6	6	14	12	18	13	–	69	
Ohne Angabe	3	3	9	15	23	8	–	61	
Ausländische Schüler/-innen insgesamt	1 913	2 530	4 411	6 269	7 728	6 043	18	28 912	

Noch: **6. Ausländische Schüler/-innen 2013/14 nach Land der Staatsangehörigkeit und Schuljahrgang bzw. Bildungsbereich**

Land der Staatsangehörigkeit	Ausländische Schüler/-innen													davon ohne Jahrgang ²⁾	insgesamt
	davon im Schuljahrgang bzw. in der Bildungsstufe														
	1E	2E	3	4	Primarstufe	5	6	7	8	9	10	Sekundarstufe I			
Volksschule															
Italien	1	-	-	-	1	1	1	-	1	1	5	9	-	10	
Kroatien	-	-	-	1	1	-	-	-	-	-	-	-	-	1	
Polen	-	-	-	-	-	-	1	-	-	2	-	3	-	3	
Europa zusammen	1	-	-	1	2	1	2	-	1	3	5	12	-	14	
übriges Afrika	-	-	-	-	-	-	1	-	-	1	-	2	-	2	
Afrika zusammen	-	-	-	-	-	-	1	-	-	1	-	2	-	2	
Ausländische Schüler/-innen insgesamt	1	-	-	1	2	1	3	-	1	4	5	14	-	16	

Noch: **6. Ausländische Schüler/-innen 2013/14 nach Land der Staatsangehörigkeit und Schuljahrgang bzw. Bildungsbereich**

Land der Staatsangehörigkeit	Ausländische Schüler/-innen							insgesamt
	davon im Schuljahrgang						davon ohne Jahrgang ²⁾	
	5	6	7	8	9	10		
Realschule								
Albanien	54	70	87	94	124	110	–	539
Andorra	–	–	–	1	–	–	–	1
Belgien	6	2	10	7	7	16	–	48
Bosnien und Herzegowina	48	55	55	110	113	158	–	539
Bulgarien	37	31	37	24	14	12	–	155
Dänemark	7	8	9	9	4	4	–	41
Estland	–	1	1	1	4	4	–	11
Finnland	–	–	3	1	1	1	–	6
Frankreich	11	8	9	12	12	19	–	71
Griechenland	135	155	165	230	230	213	1	1 129
Irland	2	1	1	–	2	2	–	8
Island	–	1	1	–	2	–	–	4
Italien	169	200	217	244	275	258	–	1 363
Kosovo	95	69	74	76	61	40	–	415
Kroatien	25	35	50	60	88	83	–	341
Lettland	11	9	7	10	11	11	–	59
Litauen	8	12	18	10	19	9	–	76
Luxemburg	1	–	1	–	2	1	–	5
Malta	–	–	1	–	–	–	–	1
Mazedonien	57	55	61	71	97	66	–	407
Moldau, Republik	6	–	5	4	3	4	–	22
Monaco	–	1	–	–	–	–	–	1
Montenegro	10	6	8	6	10	12	–	52
Niederlande	63	63	71	62	54	54	–	367
Norwegen	2	1	1	–	2	1	–	7
Österreich	6	11	11	22	11	23	–	84
Polen	182	194	209	217	198	177	–	1 177
Portugal	53	67	79	84	104	101	–	488
Rumänien	41	35	40	33	24	18	–	191
Russische Föderation	69	96	130	97	120	91	–	603
San Marino	–	–	–	–	–	–	–	–
Schweden	3	4	4	5	3	2	–	21
Schweiz	3	–	4	2	1	6	–	16
Serbien	78	91	67	81	69	75	–	461
Slowakei	2	4	4	3	–	3	–	16
Slowenien	4	2	4	4	7	5	–	26
Spanien	19	23	49	51	48	39	–	229
Tschechische Republik	4	5	6	3	3	1	–	22
Türkei	602	796	1 191	2 074	2 825	2 820	1	10 309
Ukraine	22	32	59	46	57	53	–	269
Ungarn	6	11	11	7	8	3	–	46
Vereinigtes Königreich	9	13	14	13	20	25	–	94
Weißrussland (Belarus)	2	3	5	6	7	8	–	31
Zypern	1	–	3	–	–	–	–	4
übriges Europa	9	11	9	13	16	16	–	74
Europa zusammen	1 862	2 181	2 791	3 793	4 656	4 544	2	19 829
Algerien	3	4	8	4	2	2	–	23
Äthiopien	–	1	1	3	1	5	–	11
Ghana	19	15	6	18	16	16	–	90
Marokko	44	47	56	92	110	92	–	441
Tunesien	7	3	7	7	7	3	–	34
übriges Afrika	116	113	111	123	99	98	–	660
Afrika zusammen	189	183	189	247	235	216	–	1 259
Brasilien	6	12	14	7	8	8	–	55
Chile	–	1	–	–	1	2	–	4
Kanada	–	1	1	1	1	1	–	5
Vereinigte Staaten	2	5	7	7	8	11	–	40
übriges Amerika	12	14	19	28	16	24	–	113
Amerika zusammen	20	33	41	43	34	46	–	217

Anmerkungen Seite 230

Noch: **6. Ausländische Schüler/-innen 2013/14 nach Land der Staatsangehörigkeit und Schuljahrgang bzw. Bildungsbereich**

Land der Staatsangehörigkeit	Ausländische Schüler/-innen							insgesamt
	davon im Schuljahrgang						davon ohne Jahrgang ²⁾	
	5	6	7	8	9	10		
noch: Realschule								
Afghanistan	27	28	27	38	43	30	–	193
China	9	15	10	9	10	10	–	63
Indien	5	7	9	8	11	9	–	49
Indonesien	1	1	2	1	–	1	–	6
Iran, Islam. Republik	11	18	27	36	36	37	–	165
Israel	1	3	4	2	3	1	–	14
Japan	3	1	2	1	3	3	–	13
Jordanien	5	5	2	7	7	4	–	30
Korea, Dem.Volksrepublik	–	–	1	–	1	–	–	2
Korea, Republik	1	1	1	1	3	–	–	7
Libanon	42	40	39	46	36	38	–	241
Pakistan	17	17	12	16	19	18	–	99
Philippinen	4	6	5	4	11	8	–	38
Sri Lanka	24	22	33	53	41	54	–	227
Syrien, Arab. Republik	51	52	56	69	42	44	–	314
Thailand	10	15	18	16	27	28	–	114
Vietnam	4	5	5	15	19	20	–	68
übriges Asien	164	163	147	141	156	136	–	907
Asien zusammen	379	399	400	463	468	441	–	2 550
Australien	–	–	–	1	3	1	–	5
übriges Ozeanien	–	–	1	1	–	–	–	2
Ozeanische Staaten	–	–	1	2	3	1	–	7
Staatenlos	3	5	3	4	4	4	–	23
Ungeklärt	7	5	9	6	8	8	–	43
Ohne Angabe	4	8	8	26	46	53	–	145
Ausländische Schüler/-innen insgesamt	2 464	2 814	3 442	4 584	5 454	5 313	2	24 073

Noch: **6. Ausländische Schüler/-innen 2013/14 nach Land der Staatsangehörigkeit und Schuljahrgang bzw. Bildungsbereich**

Land der Staatsangehörigkeit	Ausländische Schüler/-innen													ohne Jahrgang ²⁾	insgesamt
	davon im Schuljahrgang bzw. in der Bildungsstufe														
	1E	2E	3	4	Primarstufe	5	6	7	8	9	10	Sekundarstufe I			
PRIMUS-Schule															
Italien	-	-	-	-	-	1	-	-	-	-	-	-	1	-	1
Russische Föderation	1	-	-	-	1	-	-	-	-	-	-	-	-	-	1
Europa zusammen	1	-	-	-	1	1	-	-	-	-	-	-	1	-	2
Syrien, Arab. Republik	1	-	-	-	1	-	-	-	-	-	-	-	-	-	1
übriges Asien	1	-	-	-	1	3	-	-	-	-	-	-	3	-	4
Asien zusammen	2	-	-	-	2	3	-	-	-	-	-	-	3	-	5
Ausländische Schüler/-innen insgesamt	3	-	-	-	3	4	-	-	-	-	-	-	4	-	7

Anmerkungen Seite 230

Noch: **6. Ausländische Schüler/-innen 2013/14 nach Land der Staatsangehörigkeit und Schuljahrgang bzw. Bildungsbereich**

Land der Staatsangehörigkeit	Ausländische Schüler/-innen							insgesamt
	davon im Schuljahrgang						davon ohne Jahrgang ²⁾	
	5	6	7	8	9	10		
Sekundarschule								
Albanien	15	6	2	2	4	2	–	31
Belgien	3	2	1	–	–	–	–	6
Bosnien und Herzegowina	9	4	–	–	–	–	–	13
Bulgarien	3	1	–	–	–	–	–	4
Estland	–	–	–	–	1	–	–	1
Frankreich	–	2	–	–	–	–	–	2
Griechenland	21	5	1	1	2	1	–	31
Italien	35	15	2	1	–	4	–	57
Kosovo	16	12	–	4	–	–	–	32
Kroatien	6	1	1	1	–	–	–	9
Lettland	2	2	–	–	–	3	–	7
Litauen	1	1	–	–	1	–	–	3
Mazedonien	7	4	–	1	–	–	–	12
Moldau	2	–	–	–	–	–	–	2
Niederlande	18	9	–	–	–	1	–	28
Österreich	1	–	–	–	–	2	–	3
Polen	52	27	4	2	2	–	–	87
Portugal	13	4	–	1	–	1	–	19
Rumänien	7	3	–	–	–	–	–	10
Russische Föderation	10	6	–	1	1	1	–	19
Schweiz	–	3	–	–	–	–	–	3
Serbien	22	8	1	1	–	–	–	32
Slowakei	1	–	–	–	–	–	–	1
Slowenien	1	–	–	–	–	–	–	1
Spanien	6	3	–	–	–	–	–	9
Tschechische Republik	1	–	–	–	–	1	–	2
Türkei	87	48	4	3	8	8	–	158
Ukraine	1	–	1	–	–	–	–	2
Ungarn	1	–	–	–	–	–	–	1
Vereinigtes Königreich	–	1	–	–	1	–	–	2
Weißrussland (Belarus)	–	1	–	–	–	–	–	1
übriges Europa	1	2	–	–	–	–	–	3
Europa zusammen	342	170	17	18	20	24	–	591
Ghana	–	1	–	–	–	–	–	1
Marokko	4	–	–	–	–	1	–	5
Tunesien	–	2	–	–	–	–	–	2
übriges Afrika	16	9	–	–	1	–	–	26
Afrika zusammen	20	12	–	–	1	1	–	34
Brasilien	2	2	–	–	–	–	–	4
Kanada	1	–	–	–	–	–	–	1
Vereinigte Staaten	–	–	–	–	–	1	–	1
übriges Amerika	–	2	–	–	–	1	–	3
Amerika zusammen	3	4	–	–	–	2	–	9
Afghanistan	5	1	–	–	–	1	–	7
China	1	–	–	–	–	–	–	1
Indien	–	1	–	–	–	–	–	1
Iran, Islam. Republik	4	1	–	–	–	–	–	5
Israel	2	–	1	–	–	–	–	3
Korea, Republik	–	1	–	–	–	–	–	1
Libanon	6	8	–	–	2	–	–	16
Sri Lanka	3	3	–	–	–	–	–	6
Syrien, Arab. Republik	18	7	–	1	2	–	–	28
Thailand	1	–	–	1	–	1	–	3
Vietnam	2	–	–	–	–	–	–	2
übriges Asien	22	14	1	5	1	2	–	45
Asien zusammen	64	36	2	7	5	4	–	118
Staatenlos	3	–	–	–	–	–	–	3
Ungeklärt	4	1	–	–	–	2	–	7
Ausländische Schüler/-innen insgesamt	436	223	19	25	26	33	–	762

Anmerkungen Seite 230

Noch: **6. Ausländische Schüler/-innen 2013/14 nach Land der Staatsangehörigkeit und Schuljahrgang bzw. Bildungsbereich**

Land der Staatsangehörigkeit	Ausländische Schüler/-innen							insgesamt
	davon im Schuljahrgang						davon ohne Jahrgang ²⁾	
	5	6	7	8	9	10		
Gemeinschaftsschule								
Albanien	2	5	2	–	–	–	–	9
Bosnien und Herzegowina	–	2	1	–	–	–	–	3
Bulgarien	–	2	2	–	–	–	–	4
Dänemark	1	–	–	–	–	–	–	1
Griechenland	–	1	–	–	–	–	–	1
Italien	7	9	3	–	–	–	–	19
Kosovo	1	1	2	–	–	–	–	4
Kroatien	–	4	–	–	–	–	–	4
Lettland	1	–	–	–	–	–	–	1
Litauen	–	–	1	–	–	–	–	1
Mazedonien	–	3	1	–	–	–	–	4
Polen	1	1	7	–	–	–	–	9
Portugal	2	1	–	–	–	–	–	3
Rumänien	–	1	–	–	–	–	–	1
Russische Föderation	–	1	3	–	–	–	–	4
Serbien	4	3	6	–	–	–	–	13
Tschechische Republik	–	1	–	–	–	–	–	1
Türkei	10	12	21	–	–	–	–	43
Ukraine	–	3	–	–	–	–	–	3
Ungarn	–	–	1	–	–	–	–	1
Vereinigtes Königreich	1	–	–	–	–	–	–	1
übriges Europa	–	–	–	–	–	–	–	–
Europa zusammen	30	50	50	–	–	–	–	130
Äthiopien	1	–	–	–	–	–	–	1
Ghana	1	–	–	–	–	–	–	1
Marokko	1	–	–	–	–	–	–	1
Tunesien	–	–	3	–	–	–	–	3
übriges Afrika	3	3	2	–	–	–	–	8
Afrika zusammen	6	3	5	–	–	–	–	14
Vereinigte Staaten	–	1	1	–	–	–	–	2
übriges Amerika	–	–	–	–	–	–	–	–
Amerika zusammen	–	1	1	–	–	–	–	2
Indien	–	–	1	–	–	–	–	1
Iran, Islam. Republik	1	–	–	–	–	–	–	1
Libanon	–	–	2	–	–	–	–	2
Syrien, Arab. Republik	5	–	4	–	–	–	–	9
Thailand	–	1	–	–	–	–	–	1
übriges Asien	8	8	4	–	–	–	–	20
Asien zusammen	14	9	11	–	–	–	–	34
Ausländische Schüler/-innen insgesamt	50	63	67	–	–	–	–	180

Noch: 6. Ausländische Schüler/-innen 2013/14 nach Land der Staatsangehörigkeit
und Schuljahrgang bzw. Bildungsbereich

Land der Staatsangehörigkeit	Ausländische Schüler/-innen											ohne Jahr- gang ²⁾	ins- gesamt
	davon im Schuljahrgang bzw. in der Bildungsstufe												
	5	6	7	8	9	10	Sekun- dar- stufe I	EF	Q1	Q2	Sekun- dar- stufe II		
Gymnasium													
Albanien	37	43	42	46	40	-	208	64	48	46	158	-	366
Andorra	1	-	1	-	1	-	3	-	-	-	-	-	3
Belgien	15	12	8	10	10	-	55	18	12	14	44	-	99
Bosnien und Herzegowina	47	56	55	76	96	-	330	122	121	112	355	-	685
Bulgarien	35	20	10	14	16	2	97	13	12	8	33	-	130
Dänemark	11	8	12	13	10	-	54	11	3	5	19	-	73
Estland	1	2	3	4	3	-	13	7	-	4	11	-	24
Finnland	2	3	6	6	3	-	20	2	7	2	11	-	31
Frankreich	33	24	31	30	25	-	143	39	39	32	110	-	253
Griechenland	86	104	115	121	157	1	584	209	214	152	575	-	1 159
Irland	4	7	3	6	4	-	24	2	3	-	5	-	29
Island	1	-	-	-	-	-	1	-	2	-	2	-	3
Italien	105	87	103	131	130	-	556	184	171	159	514	-	1 070
Kosovo	41	26	33	18	15	2	135	29	18	20	67	-	202
Kroatien	33	37	38	54	85	1	248	107	91	82	280	-	528
Lettland	9	11	9	14	8	-	51	12	14	10	36	-	87
Litauen	8	14	11	10	8	-	51	9	13	5	27	-	78
Luxemburg	3	1	2	1	2	-	9	2	5	2	9	-	18
Malta	1	1	-	1	-	-	3	-	-	-	-	-	3
Mazedonien	21	23	26	46	45	-	161	44	54	33	131	-	292
Moldau, Republik	4	13	5	11	9	-	42	8	9	9	26	-	68
Monaco	1	-	-	-	-	-	1	3	1	-	4	-	5
Montenegro	8	9	1	6	2	-	26	3	5	9	17	-	43
Niederlande	80	56	54	52	52	-	294	60	76	62	198	-	492
Norwegen	-	4	3	3	1	-	11	2	5	2	9	-	20
Österreich	19	12	19	23	26	-	99	28	16	20	64	-	163
Polen	138	135	131	120	111	2	637	136	103	103	342	-	979
Portugal	37	36	30	41	52	-	196	93	69	70	232	-	428
Rumänien	44	43	34	42	36	-	199	36	29	13	78	-	277
Russische Föderation	140	126	130	131	116	1	644	136	148	138	422	-	1 066
Schweden	3	3	1	4	2	-	13	2	2	5	9	-	22
Schweiz	11	12	14	11	16	-	64	11	12	11	34	-	98
Serbien	29	27	30	27	39	-	152	44	51	44	139	-	291
Slowakei	1	7	5	1	7	-	21	6	2	4	12	-	33
Slowenien	4	1	1	1	5	-	12	1	3	1	5	-	17
Spanien	47	47	33	37	30	-	194	37	44	35	116	-	310
Tschechische Republik	6	6	7	10	8	-	37	12	6	7	25	-	62
Türkei	432	430	420	819	1 161	3	3 265	1 577	1 381	1 290	4 248	-	7 513
Ukraine	85	89	77	90	85	1	427	108	122	117	347	-	774
Ungarn	15	21	13	17	12	-	78	8	9	6	23	-	101
Vereinigtes Königreich	14	28	22	27	19	-	110	25	24	26	75	-	185
Weißrussland (Belarus)	9	12	15	11	17	-	64	13	9	15	37	-	101
Zypern	-	-	1	-	-	-	1	1	-	-	1	-	2
übriges Europa	13	14	15	5	8	-	55	16	24	20	60	-	115
Europa zusammen	1 634	1 610	1 569	2 090	2 472	13	9 388	3 240	2 977	2 693	8 910	-	18 298
Algerien	4	6	1	3	4	-	18	1	2	2	5	-	23
Äthiopien	4	1	1	2	3	-	11	-	3	1	4	-	15
Ghana	4	9	8	8	19	1	49	11	9	14	34	-	83
Marokko	24	26	17	29	45	-	141	50	53	50	153	-	294
Tunesien	3	2	2	4	5	-	16	8	5	10	23	-	39
übriges Afrika	63	52	56	51	63	1	286	87	63	65	215	-	501
Afrika zusammen	102	96	85	97	139	2	521	157	135	142	434	-	955
Brasilien	4	9	12	7	12	-	44	13	13	9	35	-	79
Chile	2	3	1	2	2	-	10	4	1	3	8	-	18
Kanada	4	6	3	7	4	-	24	16	10	5	31	-	55
Vereinigte Staaten	23	23	17	15	19	1	98	46	30	18	94	-	192
übriges Amerika	12	18	17	14	15	-	76	60	26	27	113	-	189
Amerika zusammen	45	59	50	45	52	1	252	139	80	62	281	-	533

Anmerkungen Seite 230

Noch: **6. Ausländische Schüler/-innen 2013/14 nach Land der Staatsangehörigkeit und Schuljahrgang bzw. Bildungsbereich**

Land der Staatsangehörigkeit	Ausländische Schüler/-innen											ohne Jahrgang ²⁾	insgesamt
	davon im Schuljahrgang bzw. in der Bildungsstufe												
	5	6	7	8	9	10	Sekundarstufe I	EF	Q1	Q2	Sekundarstufe II		
noch: Gymnasium													
Afghanistan	29	19	31	18	33	2	132	32	29	31	92	-	224
China	31	27	25	36	30	9	158	46	33	18	97	-	255
Indien	15	15	7	9	9	-	55	15	9	7	31	-	86
Indonesien	4	1	2	6	-	-	13	2	2	1	5	-	18
Iran, Islam. Republik	50	49	51	41	48	2	241	58	61	71	190	-	431
Israel	6	6	8	5	4	-	29	4	3	4	11	-	40
Japan	10	10	8	8	14	-	50	14	13	6	33	-	83
Jordanien	6	4	1	2	2	-	15	3	1	3	7	-	22
Korea, Dem.Volksrepublik	3	1	4	4	6	-	18	7	5	6	18	-	36
Korea, Republik	9	16	12	9	24	1	71	16	18	19	53	-	124
Libanon	12	11	14	17	9	-	63	13	6	12	31	-	94
Pakistan	16	16	14	8	8	-	62	13	11	9	33	-	95
Philippinen	5	2	1	1	2	-	11	6	1	1	8	-	19
Sri Lanka	14	22	18	26	26	1	107	33	37	33	103	-	210
Syrien, Arab. Republik	32	33	27	23	20	-	135	34	16	26	76	-	211
Thailand	6	7	11	12	10	-	46	22	13	11	46	-	92
Vietnam	19	23	22	22	29	-	115	40	40	38	118	-	233
übriges Asien	116	125	105	94	106	2	548	120	119	115	354	-	902
Asien zusammen	383	387	361	341	380	17	1 869	478	417	411	1 306	-	3 175
Australien	3	2	3	2	2	-	12	1	5	2	8	-	20
Neuseeland	2	-	-	1	-	-	3	1	-	2	3	-	6
übriges Ozeanien	1	-	2	-	2	-	5	1	-	-	1	-	6
Ozeanische Staaten	6	2	5	3	4	-	20	3	5	4	12	-	32
Staatenlos	4	3	3	6	2	-	18	3	5	5	13	-	31
Ungeklärt	4	12	3	4	5	-	28	10	6	8	24	-	52
Ohne Angabe	-	1	-	1	-	-	2	6	9	1	16	-	18
Ausländische Schüler/-innen insgesamt	2 178	2 170	2 076	2 587	3 054	33	12 098	4 036	3 634	3 326	10 996	-	23 094

**Noch: 6. Ausländische Schüler/-innen 2013/14 nach Land der Staatsangehörigkeit
und Schuljahrgang bzw. Bildungsbereich**

Land der Staatsangehörigkeit	Ausländische Schüler/-innen												insgesamt
	davon im Schuljahrgang bzw. in der Bildungsstufe												
	5	6	7	8	9	10	Sekundarstufe I	EF	Q1	Q2	Sekundarstufe II	ohne Jahrgang ²⁾	
Gesamtschule													
Albanien	64	74	76	94	117	97	522	63	34	32	129	–	651
Andorra	–	1	–	–	–	–	1	–	–	–	–	–	1
Belgien	2	9	10	8	12	8	49	4	4	1	9	–	58
Bosnien und Herzegowina	52	32	35	66	76	69	330	58	44	48	150	–	480
Bulgarien	70	34	27	16	20	6	173	6	4	2	12	–	185
Dänemark	11	10	9	3	3	3	39	5	1	1	7	–	46
Estland	2	–	2	1	–	2	7	1	–	–	1	–	8
Finnland	2	3	–	2	4	–	11	–	–	1	1	–	12
Frankreich	16	16	15	16	16	18	97	8	9	6	23	–	120
Griechenland	115	93	110	125	136	115	694	91	62	62	215	2	911
Irland	4	3	–	2	2	1	12	–	–	–	–	–	12
Island	–	2	1	–	–	–	3	–	–	–	–	–	3
Italien	182	218	200	235	263	249	1 347	104	76	87	267	–	1 614
Kosovo	71	67	68	48	43	38	335	24	27	16	67	–	402
Kroatien	20	30	11	30	32	46	169	20	26	18	64	–	233
Lettland	13	5	7	7	9	9	50	5	4	2	11	–	61
Liechtenstein	–	1	–	1	–	–	2	–	–	–	–	–	2
Litauen	5	15	–	10	14	8	52	9	4	3	16	–	68
Luxemburg	1	–	–	–	1	1	3	–	1	–	1	–	4
Malta	–	1	–	1	–	–	2	1	–	–	1	–	3
Mazedonien	60	44	70	72	90	95	431	31	25	25	81	–	512
Moldau, Republik	3	3	2	3	2	2	15	4	2	1	7	–	22
Monaco	–	–	1	2	3	3	9	1	3	2	6	–	15
Montenegro	6	8	17	13	16	16	76	4	7	3	14	–	90
Niederlande	52	40	37	43	35	41	248	21	15	11	47	–	295
Norwegen	1	–	1	–	1	1	4	–	–	–	–	–	4
Österreich	5	8	7	9	10	7	46	6	8	3	17	–	63
Polen	167	162	134	133	175	125	896	53	48	42	143	–	1 039
Portugal	54	31	45	52	52	55	289	35	24	27	86	1	376
Rumänien	62	21	26	17	16	15	157	5	8	3	16	–	173
Russische Föderation	58	59	60	77	80	77	411	44	33	31	108	–	519
Schweden	3	2	2	4	6	8	25	1	1	–	2	–	27
Schweiz	2	1	2	2	2	1	10	2	2	2	6	–	16
Serbien	86	85	86	98	106	97	558	37	39	36	112	–	670
Slowakei	2	1	3	4	1	3	14	2	2	2	6	–	20
Slowenien	–	1	1	1	1	–	4	3	–	–	3	–	7
Spanien	40	25	21	49	47	40	222	20	22	21	63	–	285
Tschechische Republik	3	2	2	3	6	5	21	–	–	2	2	–	23
Türkei	628	730	959	1 997	2 870	2 719	9 903	1 425	1 159	1 056	3 640	4	13 547
Ukraine	21	26	28	18	31	44	168	39	36	28	103	–	271
Ungarn	5	8	2	5	4	4	28	3	1	1	5	–	33
Vereinigtes Königreich	17	23	15	14	35	31	135	9	10	9	28	1	164
Weißrussland (Belarus)	4	1	7	7	5	3	27	2	2	5	9	–	36
Zypern	–	1	–	–	–	–	1	–	–	–	–	–	1
übriges Europa	11	4	12	9	6	8	50	1	10	8	19	–	69
Europa zusammen	1 920	1 900	2 111	3 297	4 348	4 070	17 646	2 147	1 753	1 597	5 497	8	23 151
Algerien	5	–	1	6	3	4	19	–	1	2	3	–	22
Äthiopien	3	2	1	2	1	2	11	–	–	–	–	–	11
Ghana	20	13	16	21	12	15	97	6	9	12	27	–	124
Marokko	15	33	56	80	100	94	378	41	69	37	147	–	525
Tunesien	5	1	3	9	7	9	34	5	–	8	13	–	47
übriges Afrika	126	100	105	101	113	115	660	73	44	32	149	1	810
Afrika zusammen	174	149	182	219	236	239	1 199	125	123	91	339	1	1 539
Brasilien	7	8	5	5	12	9	46	5	6	3	14	–	60
Chile	1	–	1	–	–	–	2	–	–	–	–	–	2
Kanada	–	2	1	2	2	5	12	1	2	1	4	–	16
Vereinigte Staaten	23	21	15	21	21	15	116	7	1	3	11	–	127
übriges Amerika	20	19	19	15	23	31	127	16	12	7	35	–	162
Amerika zusammen	51	50	41	43	58	60	303	29	21	14	64	–	367

Noch: **6. Ausländische Schüler/-innen 2013/14 nach Land der Staatsangehörigkeit und Schuljahrgang bzw. Bildungsbereich**

Land der Staatsangehörigkeit	Ausländische Schüler/-innen												insgesamt
	davon im Schuljahrgang bzw. in der Bildungsstufe												
	5	6	7	8	9	10	Sekundarstufe I	EF	Q1	Q2	Sekundarstufe II	ohne Jahrgang ²⁾	
noch: Gesamtschule													
Afghanistan	23	30	19	21	48	42	183	43	39	26	108	–	291
China	5	7	2	10	4	8	36	2	5	4	11	–	47
Indien	10	6	5	9	8	4	42	7	1	6	14	–	56
Indonesien	3	1	1	1	2	1	9	1	2	–	3	–	12
Iran, Islam. Republik	13	20	21	29	32	32	147	21	20	32	73	–	220
Israel	2	4	–	1	3	1	11	–	1	1	2	–	13
Japan	4	13	9	11	7	22	66	3	1	1	5	–	71
Jordanien	3	10	5	4	5	1	28	–	1	3	4	–	32
Korea, Dem. Volksrepublik	–	1	–	–	1	–	2	–	–	–	–	–	2
Korea, Republik	4	4	3	8	4	1	24	–	–	3	3	–	27
Libanon	61	62	73	94	86	58	434	22	23	14	59	–	493
Pakistan	16	13	7	10	15	7	68	9	4	9	22	–	90
Philippinen	2	3	1	6	7	5	24	6	–	2	8	–	32
Sri Lanka	27	28	19	33	37	56	200	29	15	35	79	–	279
Syrien, Arab. Republik	44	44	43	34	43	46	254	23	24	20	67	–	321
Thailand	7	10	25	18	30	36	126	13	7	7	27	–	153
Vietnam	6	5	13	7	12	11	54	10	12	12	34	–	88
übriges Asien	179	157	132	125	120	126	839	68	53	55	176	1	1 016
Asien zusammen	409	418	378	421	464	457	2 547	257	208	230	695	1	3 243
Australien	–	1	1	–	2	3	7	–	1	1	2	–	9
Neuseeland	–	–	1	–	–	–	1	–	–	–	–	–	1
übriges Ozeanien	–	–	–	2	–	–	2	–	1	1	2	–	4
Ozeanische Staaten	–	1	2	2	2	3	10	–	2	2	4	–	14
Staatenlos	4	5	4	8	10	8	39	–	5	2	7	–	46
Ungeklärt	9	9	17	5	15	12	67	9	7	3	19	1	87
Ohne Angabe	2	1	4	5	16	5	33	6	1	–	7	–	40
Ausländische Schüler/-innen insgesamt	2 569	2 533	2 739	4 000	5 149	4 854	21 844	2 573	2 120	1 939	6 632	11	28 487

Noch: **6. Ausländische Schüler/-innen 2013/14 nach Land der Staatsangehörigkeit und Schuljahrgang bzw. Bildungsbereich**

Land der Staatsangehörigkeit	Ausländische Schüler/-innen											
	davon im										insgesamt	
	allgemeinbildenden Bereich				Förderschulbereich					berufsbildenden Bereich		Weiterbildungsbereich
	davon			zusammen	davon				zusammen			
Primarstufe	Sekundarstufe I	Sekundarstufe II	Primarstufe		Sekundarstufe I	Sekundarstufe II	geistige Entwicklung und Schule für Kranke	berufsbildenden Bereich		Weiterbildungsbereich		
freie Waldorfschule												
Albanien	1	–	–	1	–	–	–	–	–	–	–	1
Belgien	–	1	1	2	–	–	–	1	1	–	–	3
Bosnien und Herzegowina	1	4	–	5	–	–	–	–	–	–	–	5
Estland	1	–	–	1	–	–	–	–	–	–	–	1
Finnland	1	1	–	2	–	–	–	–	–	–	–	2
Frankreich	3	–	2	5	–	1	–	–	1	–	–	6
Griechenland	–	7	1	8	–	–	–	1	1	2	–	11
Irland	–	1	–	1	–	–	–	–	–	–	–	1
Italien	6	13	1	20	–	–	–	5	5	–	–	25
Kroatien	2	–	1	3	–	–	–	1	1	–	–	4
Litauen	1	1	–	2	–	–	–	–	–	–	–	2
Niederlande	–	8	4	12	1	–	–	2	3	–	–	15
Österreich	4	3	2	9	–	–	–	1	1	–	–	10
Polen	2	4	1	7	1	1	–	1	3	–	–	10
Portugal	1	2	–	3	–	–	–	–	–	–	–	3
Rumänien	1	2	1	4	–	–	–	–	–	–	–	4
Russische Föderation	3	3	5	11	–	–	–	2	2	1	–	14
Schweiz	2	1	2	5	–	–	–	–	–	–	–	5
Serbien	1	1	–	2	1	–	–	–	1	1	–	4
Slowenien	–	1	1	2	–	–	–	–	–	–	–	2
Spanien	4	2	–	6	–	–	–	1	1	–	–	7
Tschechische Republik	1	1	2	4	–	–	–	–	–	–	–	4
Türkei	14	18	7	39	1	3	1	15	20	–	–	59
Ukraine	1	4	1	6	–	1	–	2	3	–	–	9
Ungarn	2	–	1	3	–	–	–	1	1	–	–	4
Vereinigtes Königreich	2	1	3	6	–	–	–	–	–	–	–	6
Weißrussland (Belarus)	–	–	1	1	–	–	–	–	–	–	–	1
übriges Europa	–	–	–	–	–	–	–	–	–	–	–	–
Europa zusammen	54	79	37	170	4	6	1	33	44	4	–	218
Algerien	–	–	–	–	–	–	–	–	–	–	1	1
Marokko	–	2	–	2	–	–	–	–	–	–	–	2
Tunesien	–	–	–	–	–	–	–	2	2	–	–	2
übriges Afrika	2	1	–	3	–	1	–	1	2	–	–	5
Afrika zusammen	2	3	–	5	–	1	–	3	4	–	1	10
Brasilien	1	2	1	4	–	–	–	–	–	–	–	4
Chile	–	–	–	–	1	–	–	–	1	–	–	1
Vereinigte Staaten	3	1	–	4	–	–	–	1	1	1	–	6
übriges Amerika	–	1	1	2	–	–	–	–	–	–	1	3
Amerika zusammen	4	4	2	10	1	–	–	1	2	1	1	14

Noch: **6. Ausländische Schüler/-innen 2013/14 nach Land der Staatsangehörigkeit und Schuljahrgang bzw. Bildungsbereich**

Land der Staatsangehörigkeit	Ausländische Schüler/-innen											
	davon im										insgesamt	
	allgemeinbildenden Bereich				Förderschulbereich					berufsbildenden Bereich		Weiterbildungsbereich
	davon			zusammen	davon				zusammen			
	Primarstufe	Sekundarstufe I	Sekundarstufe II		Primarstufe	Sekundarstufe I	Sekundarstufe II	geistige Entwicklung und Schule für Kranke				
noch: freie Waldorfschule												
Afghanistan	-	-	-	-	-	-	-	1	1	-	-	1
China	-	-	1	3	-	-	-	1	1	-	-	4
Indien	-	-	-	-	-	-	-	1	1	-	-	1
Iran, Islam. Republik	1	1	-	2	-	-	-	-	-	-	-	2
Japan	4	2	2	8	-	-	-	-	-	-	-	8
Korea, Republik	3	5	-	8	-	-	-	-	-	-	-	8
Pakistan	2	-	-	2	-	-	-	-	-	-	-	2
Sri Lanka	-	-	-	-	-	-	-	3	3	-	-	3
Syrien, Arab. Republik	-	-	1	1	-	-	-	-	-	-	-	1
Thailand	1	2	-	3	-	-	-	-	-	-	-	3
übriges Asien	5	8	2	15	-	-	-	2	2	-	-	17
Asien zusammen	18	18	6	42	-	-	-	8	8	-	-	50
Australien	-	3	1	4	-	-	-	-	-	-	-	4
Ozeanische Staaten	-	3	1	4	-	-	-	-	-	-	-	4
Staatenlos	2	-	-	2	-	-	-	-	-	-	-	2
Ausländische Schüler/-innen insgesamt	80	107	46	233	5	7	1	45	58	5	2	298

7. Schulabgänger/-innen im Abgangsjahr 2013 nach Schuljahrgang bzw. Semester und Abgangsort

Schuljahrgang/Semester Bildungsstufe a = Zusammen b = weiblich c = Ausländer/-innen zusammen d = Ausländerinnen	Schulabgänger/-innen												ins- gesamt
	mit Hauptschul- abschluss nach Jahrgang 09		mit Haupt- schul- abschluss nach Jahrgang 10	mit mittlerem Schulabschluss (Fachoberschul- reife)		mit Fach- hoch- schul- reife (schul- ischer Teil)	mit Fach- hoch- schul- reife	mit Hoch- schul- reife	mit son- tigem Ab- schluss ¹⁾	ohne Hauptschulabschluss			
	zu- sam- men	darunter mit Quali- fikation		zu- sam- men	mit Quali- fikation					zu- sam- men	darunter Förderschwerpunkt		
			Lernen			geistige Entwick- lung							

Hauptschule

UNT09	a	x	x	x	x	x	x	x	x	x	834	–	x	834
	b	x	x	x	x	x	x	x	x	x	352	–	x	352
	c	x	x	x	x	x	x	x	x	x	287	–	x	287
	d	x	x	x	x	x	x	x	x	x	121	–	x	121
9	a	1 819	58	x	x	x	x	x	x	x	2 351	–	x	4 170
	b	684	24	x	x	x	x	x	x	x	969	–	x	1 653
	c	372	14	x	x	x	x	x	x	x	700	–	x	1 072
	d	135	7	x	x	x	x	x	x	x	276	–	x	411
10	a	197	18	1 459	1 194	526	x	x	x	x	67	67	x	2 917
	b	92	9	601	527	234	x	x	x	x	30	30	x	1 250
	c	60	2	339	250	102	x	x	x	x	20	20	x	669
	d	32	1	141	119	47	x	x	x	x	7	7	x	299
10 Typ A	a	1 117	–	14 171	x	x	x	x	x	x	86	86	x	15 374
	b	494	–	5 963	x	x	x	x	x	x	26	26	x	6 483
	c	272	–	2 944	x	x	x	x	x	x	20	20	x	3 236
	d	106	–	1 285	x	x	x	x	x	x	10	10	x	1 401
10 Typ B	a	158	158	473	10 663	4 621	x	x	x	x	3	3	x	11 297
	b	64	64	221	4 812	2 156	x	x	x	x	2	2	x	5 099
	c	49	49	133	2 034	831	x	x	x	x	2	2	x	2 218
	d	20	20	68	963	417	x	x	x	x	1	1	x	1 052
ohne Jahrgang ²⁾	a	–	–	–	–	–	x	x	x	x	20	x	20	20
	b	–	–	–	–	–	x	x	x	x	13	x	13	13
	c	–	–	–	–	–	x	x	x	x	2	x	2	2
	d	–	–	–	–	–	x	x	x	x	–	x	–	–
Insgesamt	a	3 291	234	16 103	11 857	5 147	x	x	x	x	3 361	156	20	34 612
	b	1 334	97	6 785	5 339	2 390	x	x	x	x	1 392	58	13	14 850
	c	753	65	3 416	2 284	933	x	x	x	x	1 031	42	2	7 484
	d	293	28	1 494	1 082	464	x	x	x	x	415	18	–	3 284

Volksschule

UNT09	a	–	–	x	x	x	x	x	x	x	–	–	x	–
	b	–	–	x	x	x	x	x	x	x	–	–	x	–
	c	–	–	x	x	x	x	x	x	x	–	–	x	–
	d	–	–	x	x	x	x	x	x	x	–	–	x	–
9	a	1	–	x	x	x	x	x	x	x	5	–	x	6
	b	–	–	x	x	x	x	x	x	x	1	–	x	1
	c	–	–	x	x	x	x	x	x	x	–	–	x	–
	d	–	–	x	x	x	x	x	x	x	–	–	x	–
10	a	–	–	x	x	x	x	x	x	x	–	–	x	–
	b	–	–	x	x	x	x	x	x	x	–	–	x	–
	c	–	–	x	x	x	x	x	x	x	–	–	x	–
	d	–	–	x	x	x	x	x	x	x	–	–	x	–
10 Typ A	a	–	–	29	x	x	x	x	x	x	–	x	x	29
	b	–	–	9	x	x	x	x	x	x	–	x	x	9
	c	–	–	2	x	x	x	x	x	x	–	x	x	2
	d	–	–	1	x	x	x	x	x	x	–	x	x	1
10 Typ B	a	–	–	–	25	16	x	x	x	x	–	x	x	25
	b	–	–	–	15	9	x	x	x	x	–	x	x	15
	c	–	–	–	2	–	x	x	x	x	–	x	x	2
	d	–	–	–	–	–	x	x	x	x	–	x	x	–

1) Schulabgänger/-innen aus dem berufsbildenden Bereich der freien Waldorfschulen bzw. der Weiterbildungskollegs – 2) Gesamtschule Förderschwerpunkt: geistige Entwicklung in Integrationsklassen; freie Waldorfschule: Klassen für geistige Entwicklung und Schule für Kranke sowie Klassen des berufsbildenden Bereiches.

Noch: 7. Schulabgänger/-innen im Abgangsjahr 2013 nach Schuljahrgang bzw. Semester und Abgangsort

Schuljahrgang/Semester Bildungsstufe a = Zusammen b = weiblich c = Ausländer/-innen zusammen d = Ausländerinnen	Schulabgänger/-innen												insgesamt	
	mit Hauptschulabschluss nach Jahrgang 09		mit Hauptschulabschluss nach Jahrgang 10	mit mittlerem Schulabschluss (Fachoberschulreife)		mit Fachhochschulreife (schulischer Teil)	mit Fachhochschulreife	mit Hochschulreife	mit sonstigem Abschluss ¹⁾	ohne Hauptschulabschluss				
	zusammen	darunter mit Qualifikation		zusammen	mit Qualifikation					zusammen	darunter Förderschwerpunkt	Lernen		geistige Entwicklung
noch: Volksschule														
ohne Jahrgang ²⁾	a	-	-	-	-	-	x	x	x	x	-	x	-	-
	b	-	-	-	-	-	x	x	x	x	-	x	-	-
	c	-	-	-	-	-	x	x	x	x	-	x	-	-
	d	-	-	-	-	-	x	x	x	x	-	x	-	-
Insgesamt	a	1	-	29	25	16	x	x	x	x	5	-	-	60
	b	-	-	9	15	9	x	x	x	x	1	-	-	25
	c	-	-	2	2	-	x	x	x	x	-	-	-	4
	d	-	-	1	-	-	x	x	x	x	-	-	-	1
Realschule														
UNT09	a	x	x	x	x	x	x	x	x	x	123	-	x	123
	b	x	x	x	x	x	x	x	x	x	49	-	x	49
	c	x	x	x	x	x	x	x	x	x	24	-	x	24
	d	x	x	x	x	x	x	x	x	x	10	-	x	10
9	a	160	54	x	x	x	x	x	x	x	426	-	x	586
	b	68	28	x	x	x	x	x	x	x	182	-	x	250
	c	11	2	x	x	x	x	x	x	x	62	-	x	73
	d	8	2	x	x	x	x	x	x	x	26	-	x	34
10	a	333	330	1 180	50 928	29 185	x	x	x	x	9	9	x	52 450
	b	141	139	542	25 499	15 970	x	x	x	x	4	4	x	26 186
	c	49	49	167	4 759	2 517	x	x	x	x	2	2	x	4 977
	d	21	21	88	2 551	1 419	x	x	x	x	1	1	x	2 661
10 Typ A	a	2	-	92	x	x	x	x	x	x	-	-	x	94
	b	1	-	34	x	x	x	x	x	x	-	-	x	35
	c	-	-	5	x	x	x	x	x	x	-	-	x	5
	d	-	-	3	x	x	x	x	x	x	-	-	x	3
10 Typ B	a	-	-	1	64	32	x	x	x	x	-	x	x	65
	b	-	-	1	34	18	x	x	x	x	-	x	x	35
	c	-	-	-	2	1	x	x	x	x	-	x	x	2
	d	-	-	-	1	-	x	x	x	x	-	x	x	1
ohne Jahrgang ²⁾	a	x	x	x	x	x	x	x	x	x	2	x	2	2
	b	x	x	x	x	x	x	x	x	x	-	x	-	-
	c	x	x	x	x	x	x	x	x	x	-	x	-	-
	d	x	x	x	x	x	x	x	x	x	-	x	-	-
Insgesamt	a	495	384	1 273	50 992	29 217	x	x	x	x	560	9	2	53 320
	b	210	167	577	25 533	15 988	x	x	x	x	235	4	-	26 555
	c	60	51	172	4 761	2 518	x	x	x	x	88	2	-	5 081
	d	29	23	91	2 552	1 419	x	x	x	x	37	1	-	2 709
Sekundarschule														
UNT09	a	x	x	x	x	x	x	x	x	x	-	-	x	-
	b	x	x	x	x	x	x	x	x	x	-	-	x	-
	c	x	x	x	x	x	x	x	x	x	-	-	x	-
	d	x	x	x	x	x	x	x	x	x	-	-	x	-
9	a	18	-	x	x	x	x	x	x	x	1	-	x	19
	b	3	-	x	x	x	x	x	x	x	1	-	x	4
	c	1	-	x	x	x	x	x	x	x	-	-	x	1
	d	-	-	x	x	x	x	x	x	x	-	-	x	-

Anmerkungen Seite 246

Noch: 7. Schulabgänger/-innen im Abgangsjahr 2013 nach Schuljahrgang bzw. Semester und Abgangsort

Schuljahrgang/Semester Bildungsstufe a = Zusammen b = weiblich c = Ausländer/-innen zusammen d = Ausländerinnen	Schulabgänger/-innen												insgesamt	
	mit Hauptschulabschluss nach Jahrgang 09		mit Hauptschulabschluss nach Jahrgang 10	mit mittlerem Schulabschluss (Fachoberschulreife)		mit Fachhochschulreife (schulischer Teil)	mit Fachhochschulreife	mit Hochschulreife	mit sonstigem Abschluss ¹⁾	ohne Hauptschulabschluss				
	zusammen	darunter mit Qualifikation		zusammen	mit Qualifikation					zusammen	darunter Förderschwerpunkt	Lernen		geistige Entwicklung
noch: Sekundarschule														
10	a	–	–	1	55	34	x	x	x	x	–	–	x	56
	b	–	–	1	31	20	x	x	x	x	–	–	x	32
	c	–	–	–	6	5	x	x	x	x	–	–	x	6
	d	–	–	–	4	4	x	x	x	x	–	–	x	4
10 Typ A	a	4	–	92	x	x	x	x	x	x	–	–	x	96
	b	1	–	38	x	x	x	x	x	x	–	–	x	39
	c	1	–	7	x	x	x	x	x	x	–	–	x	8
	d	–	–	5	x	x	x	x	x	x	–	–	x	5
10 Typ B	a	–	–	2	30	–	x	x	x	x	–	x	x	32
	b	–	–	2	12	–	x	x	x	x	–	x	x	14
	c	–	–	–	–	–	x	x	x	x	–	x	x	–
	d	–	–	–	–	–	x	x	x	x	–	x	x	–
ohne Jahrgang ²⁾	a	x	x	x	x	x	x	x	x	x	–	x	–	–
	b	x	x	x	x	x	x	x	x	x	–	x	–	–
	c	x	x	x	x	x	x	x	x	x	–	x	–	–
	d	x	x	x	x	x	x	x	x	x	–	x	–	–
Insgesamt	a	22	–	95	85	34	x	x	x	x	1	–	–	203
	b	4	–	41	43	20	x	x	x	x	1	–	–	89
	c	2	–	7	6	5	x	x	x	x	–	–	–	15
	d	–	–	5	4	4	x	x	x	x	–	–	–	9
Gymnasium														
UNT09	a	x	x	x	x	x	x	x	x	x	128	–	x	128
	b	x	x	x	x	x	x	x	x	x	57	–	x	57
	c	x	x	x	x	x	x	x	x	x	19	–	x	19
	d	x	x	x	x	x	x	x	x	x	11	–	x	11
9	a	719	659	x	x	x	x	x	x	x	275	–	x	994
	b	374	349	x	x	x	x	x	x	x	113	–	x	487
	c	32	26	x	x	x	x	x	x	x	40	–	x	72
	d	16	13	x	x	x	x	x	x	x	18	–	x	34
10	a	–	–	1	4	1	x	x	x	x	–	–	x	5
	b	–	–	–	3	1	x	x	x	x	–	–	x	3
	c	–	–	–	–	–	x	x	x	x	–	–	x	–
	d	–	–	–	–	–	x	x	x	x	–	–	x	–
Sekundarstufe I	a	719	659	1	4	1	x	x	x	x	403	–	x	1 127
	b	374	349	–	3	1	x	x	x	x	170	–	x	547
	c	32	26	–	–	–	x	x	x	x	59	–	x	91
	d	16	13	–	–	–	x	x	x	x	29	–	x	45
11/EF	a	335	335	179	2 977	2 977	–	–	x	x	x	–	x	3 491
	b	140	140	75	1 541	1 541	–	–	x	x	x	–	x	1 756
	c	22	22	16	190	190	–	–	x	x	x	–	x	228
	d	11	11	3	84	84	–	–	x	x	x	–	x	98
12/Q1	a	–	–	–	1 264	1 264	1 820	–	x	x	x	–	x	3 084
	b	–	–	–	593	593	884	–	x	x	x	–	x	1 477
	c	–	–	–	93	93	125	–	x	x	x	–	x	218
	d	–	–	–	51	51	63	–	x	x	x	–	x	114

Noch: 7. Schulabgänger/-innen im Abgangsjahr 2013 nach Schuljahrgang bzw. Semester und Abgangsort

Schuljahrgang/Semester Bildungsstufe a = Zusammen b = weiblich c = Ausländer/-innen zusammen d = Ausländerinnen	Schulabgänger/-innen												insgesamt	
	mit Hauptschulabschluss nach Jahrgang 09		mit Haupt- schul- abschluss nach Jahrgang 10	mit mittlerem Schulabschluss (Fachoberschulreife)		mit Fachhochschulreife (schulischer Teil)	mit Fachhochschulreife	mit Hochschulreife	mit sonstigem Abschluss ¹⁾	ohne Hauptschulabschluss				
	zu- sammen	darunter mit Quali- fikation		zu- sammen	mit Quali- fikation					zu- sammen	darunter Förderschwerpunkt	Lernen		geistige Entwick- lung
noch: Gymnasium														
13/Q2	a	–	–	–	174	174	2 665	–	102 620	x	x	–	x	105 459
	b	–	–	–	80	80	1 264	–	56 938	x	x	–	x	58 282
	c	–	–	–	25	25	278	–	3 670	x	x	–	x	3 973
	d	–	–	–	13	13	150	–	2 100	x	x	–	x	2 263
Sekundarstufe II	a	335	335	179	4 415	4 415	4 485	–	102 620	x	x	–	x	112 034
	b	140	140	75	2 214	2 214	2 148	–	56 938	x	x	–	x	61 515
	c	22	22	16	308	308	403	–	3 670	x	x	–	x	4 419
	d	11	11	3	148	148	213	–	2 100	x	x	–	x	2 475
ohne Jahrgang ²⁾	a	x	x	x	x	x	x	x	x	x	–	x	–	–
	b	x	x	x	x	x	x	x	x	x	–	x	–	–
	c	x	x	x	x	x	x	x	x	x	–	x	–	–
	d	x	x	x	x	x	x	x	x	x	–	x	–	–
Insgesamt	a	1 054	994	180	4 419	4 416	4 485	–	102 620	x	403	–	–	113 161
	b	514	489	75	2 217	2 215	2 148	–	56 938	x	170	–	–	62 062
	c	54	48	16	308	308	403	–	3 670	x	59	–	–	4 510
	d	27	24	3	148	148	213	–	2 100	x	29	–	–	2 520
Gesamtschule														
UNT09	a	x	x	x	x	x	x	x	x	x	34	–	x	34
	b	x	x	x	x	x	x	x	x	x	12	–	x	12
	c	x	x	x	x	x	x	x	x	x	12	–	x	12
	d	x	x	x	x	x	x	x	x	x	4	–	x	4
9	a	439	72	x	x	x	x	x	x	x	685	–	x	1 124
	b	181	30	x	x	x	x	x	x	x	327	–	x	508
	c	91	12	x	x	x	x	x	x	x	170	–	x	261
	d	36	6	x	x	x	x	x	x	x	81	–	x	117
10	a	829	410	5 912	11 942	3 006	x	x	x	x	54	52	2	18 737
	b	384	192	2 739	5 809	1 572	x	x	x	x	23	22	1	8 955
	c	165	75	1 310	1 713	291	x	x	x	x	7	7	–	3 195
	d	73	40	646	916	160	x	x	x	x	2	2	–	1 637
ohne Jahrgang ²⁾	a	x	x	x	x	x	x	x	x	x	20	x	20	20
	b	x	x	x	x	x	x	x	x	x	15	x	15	15
	c	x	x	x	x	x	x	x	x	x	1	x	1	1
	d	x	x	x	x	x	x	x	x	x	1	x	1	1
Sekundarstufe I	a	1 268	482	5 912	11 942	3 006	x	x	x	x	793	52	22	19 915
	b	565	222	2 739	5 809	1 572	x	x	x	x	377	22	16	9 490
	c	256	87	1 310	1 713	291	x	x	x	x	190	7	1	3 469
	d	109	46	646	916	160	x	x	x	x	88	2	1	1 759
11	a	34	34	41	1 128	1 128	–	–	x	x	x	–	x	1 203
	b	16	16	16	552	552	–	–	x	x	x	–	x	584
	c	4	4	7	177	177	–	–	x	x	x	–	x	188
	d	4	4	5	76	76	–	–	x	x	x	–	x	85
12	a	–	–	–	396	396	712	–	x	x	x	–	x	1 108
	b	–	–	–	183	183	384	–	x	x	x	–	x	567
	c	–	–	–	72	72	99	–	x	x	x	–	x	171
	d	–	–	–	42	42	46	–	x	x	x	–	x	88

Anmerkungen Seite 246

Noch: 7. Schulabgänger/-innen im Abgangsjahr 2013 nach Schuljahrgang bzw. Semester und Abgangsort

Schuljahrgang/Semester Bildungsstufe a = Zusammen b = weiblich c = Ausländer/-innen zusammen d = Ausländerinnen	Schulabgänger/-innen												insgesamt	
	mit Hauptschulabschluss nach Jahrgang 09		mit Hauptschulabschluss nach Jahrgang 10	mit mittlerem Schulabschluss (Fachoberschulreife)		mit Fachhochschulreife (schulischer Teil)	mit Fachhochschulreife	mit Hochschulreife	mit sonstigem Abschluss ¹⁾	ohne Hauptschulabschluss				
	zusammen	darunter mit Qualifikation		zusammen	mit Qualifikation					zusammen	Lernen	darunter Förderschwerpunkt		
			geistige Entwicklung											
noch: Gesamtschule														
13/Q2	a	–	–	–	33	33	971	–	12 411	x	x	–	x	13 415
	b	–	–	–	14	14	524	–	6 870	x	x	–	x	7 408
	c	–	–	–	7	7	179	–	1 396	x	x	–	x	1 582
	d	–	–	–	3	3	101	–	829	x	x	–	x	933
Sekundarstufe II	a	34	34	41	1 557	1 557	1 683	–	12 411	x	x	–	x	15 726
	b	16	16	16	749	749	908	–	6 870	x	x	–	x	8 559
	c	4	4	7	256	256	278	–	1 396	x	x	–	x	1 941
	d	4	4	5	121	121	147	–	829	x	x	–	x	1 106
Insgesamt	a	1 302	516	5 953	13 499	4 563	1 683	–	12 411	x	793	52	22	35 641
	b	581	238	2 755	6 558	2 321	908	–	6 870	x	377	22	16	18 049
	c	260	91	1 317	1 969	547	278	–	1 396	x	190	7	1	5 410
	d	113	50	651	1 037	281	147	–	829	x	88	2	1	2 865
freie Waldorfschule														
UNT09	a	–	.	x	x	x	x	x	x	–	–	–	x	–
	b	–	.	x	x	x	x	x	x	–	–	–	x	–
	c	–	.	x	x	x	x	x	x	–	–	–	x	–
	d	–	.	x	x	x	x	x	x	–	–	–	x	–
9	a	–	.	x	x	x	x	x	x	–	5	–	x	5
	b	–	.	x	x	x	x	x	x	–	3	–	x	3
	c	–	.	x	x	x	x	x	x	–	–	–	x	–
	d	–	.	x	x	x	x	x	x	–	–	–	x	–
10	a	76	.	–	–	–	x	x	x	–	24	24	x	100
	b	37	.	–	–	–	x	x	x	–	9	9	x	46
	c	2	.	–	–	–	x	x	x	–	1	1	x	3
	d	1	.	–	–	–	x	x	x	–	1	1	x	2
11	a	x	x	144	279	169	–	–	x	–	2	2	x	425
	b	x	x	72	128	81	–	–	x	–	1	1	x	201
	c	x	x	4	–	–	–	–	x	–	–	–	x	4
	d	x	x	3	–	–	–	–	x	–	–	–	x	3
12	a	x	x	5	135	29	–	–	x	7	2	2	x	149
	b	x	x	1	70	13	–	–	x	3	–	–	x	74
	c	x	x	–	2	–	–	–	x	–	–	–	x	2
	d	x	x	–	1	–	–	–	x	–	–	–	x	1
13	a	x	x	–	30	–	17	–	597	–	–	–	x	644
	b	x	x	–	17	–	9	–	340	–	–	–	x	366
	c	x	x	–	1	–	–	–	1	–	–	–	x	2
	d	x	x	–	1	–	–	–	1	–	–	–	x	2
ohne Jahrgang ²⁾	a	–	.	–	–	–	–	–	–	–	55	–	55	55
	b	–	.	–	–	–	–	–	–	–	26	–	26	26
	c	–	.	–	–	–	–	–	–	–	–	–	–	–
	d	–	.	–	–	–	–	–	–	–	–	–	–	–
Insgesamt	a	76	.	149	444	198	17	–	597	7	88	28	55	1 378
	b	37	.	73	215	94	9	–	340	3	39	10	26	716
	c	2	.	4	3	–	–	–	1	–	1	1	–	11
	d	1	.	3	2	–	–	–	1	–	1	1	–	8

Noch: 7. Schulabgänger/-innen im Abgangsjahr 2013 nach Schuljahrgang bzw. Semester und Abgangsart

Schuljahrgang/Semester Bildungsstufe a = Zusammen b = weiblich c = Ausländer/-innen zusammen d = Ausländerinnen	Schulabgänger/-innen												insgesamt	
	mit Hauptschulabschluss nach Jahrgang 09		mit Hauptschulabschluss nach Jahrgang 10	mit mittlerem Schulabschluss (Fachoberschulreife)		mit Fachhochschulreife (schulischer Teil)	mit Fachhochschulreife	mit Hochschulreife	mit sonstigem Abschluss ¹⁾	ohne Hauptschulabschluss				
	zu-sammen	darunter mit Qualifikation		zu-sammen	mit Qualifikation					zu-sammen	darunter Förderschwerpunkt	Lernen		geistige Entwicklung
Weiterbildungskolleg														
Vorkurs	a	-	.	-	-	-	-	-	-	x	x	x	x	-
	b	-	.	-	-	-	-	-	-	x	x	x	x	-
	c	-	.	-	-	-	-	-	-	x	x	x	x	-
	d	-	.	-	-	-	-	-	-	x	x	x	x	-
1	a	-	.	-	-	-	-	-	-	-	-	x	x	-
	b	-	.	-	-	-	-	-	-	-	-	x	x	-
	c	-	.	-	-	-	-	-	-	-	-	x	x	-
	d	-	.	-	-	-	-	-	-	-	-	x	x	-
2	a	551	.	237	31	8	-	-	-	x	x	x	x	819
	b	273	.	119	14	5	-	-	-	x	x	x	x	406
	c	163	.	75	3	1	-	-	-	x	x	x	x	241
	d	88	.	37	3	1	-	-	-	x	x	x	x	128
3	a	116	.	583	61	30	-	-	-	x	x	x	x	760
	b	48	.	284	32	17	-	-	-	x	x	x	x	364
	c	22	.	139	29	16	-	-	-	x	x	x	x	190
	d	7	.	58	18	11	-	-	-	x	x	x	x	83
4	a	-	.	128	2 253	993	1 179	42	-	x	x	x	x	3 602
	b	-	.	67	1 028	443	535	19	-	x	x	x	x	1 649
	c	-	.	25	455	170	228	2	-	x	x	x	x	710
	d	-	.	10	217	75	96	1	-	x	x	x	x	324
5	a	-	.	-	3	3	229	29	-	x	x	x	x	261
	b	-	.	-	-	-	113	15	-	x	x	x	x	128
	c	-	.	-	-	-	35	-	-	x	x	x	x	35
	d	-	.	-	-	-	16	-	-	x	x	x	x	16
6	a	-	.	-	-	-	96	29	2 234	x	x	x	x	2 359
	b	-	.	-	-	-	45	12	1 207	x	x	x	x	1 264
	c	-	.	-	-	-	9	3	142	x	x	x	x	154
	d	-	.	-	-	-	3	1	79	x	x	x	x	83
Insgesamt	a	667	.	948	2 348	1 034	1 504	100	2 234	x	x	x	x	7 801
	b	321	.	470	1 074	465	693	46	1 207	x	x	x	x	3 811
	c	185	.	239	487	187	272	5	142	x	x	x	x	1 330
	d	95	.	105	238	87	115	2	79	x	x	x	x	634

**8. Teilnehmer/-innen am Fremdsprachenunterricht 2013/14
nach Schuljahrgang bzw. Bildungsbereich**

Sprache	Teilnehmer/-innen										ins- gesamt
	davon										
	im Schuljahrgang									Jahrgang nicht zu- ordbar	
	EP	E1	E2	E3	1E	2E	3	4	5		

Grundschule

Englisch	19 022	3 076	9 625	522	35 658	134 239	157 391	150 517	50	1 146	511 246
Insgesamt	19 022	3 076	9 625	522	35 658	134 239	157 391	150 517	50	1 146	511 246

Sprache	Teilnehmer/-innen								ins- gesamt
	davon								
	im Schuljahrgang							Jahrgang nicht zu- ordbar	
	5	6	7	8	9	10			

Hauptschule

Englisch	12 440	17 775	29 003	35 103	39 091	33 544	2 329	169 285
Französisch	–	453	227	276	261	115	42	1 374
Niederländisch	–	143	128	131	148	23	23	596
sonstige Sprachen	5	–	90	48	31	25	–	199
Türkisch	–	–	14	21	10	10	–	55
Insgesamt	12 445	18 371	29 462	35 579	39 541	33 717	2 394	171 509

Sprache	Teilnehmer/-innen										ins- gesamt
	davon										
	im Schuljahrgang									Jahrgang nicht zu- ordbar	
	1E	E2	3	4	5	6	7	8	9		

Volksschule

Englisch	24	27	29	26	40	42	39	49	86	50	–	412
Insgesamt	24	27	29	26	40	42	39	49	86	50	–	412

Noch: **8. Teilnehmer/-innen am Fremdsprachenunterricht 2013/14**
nach Schuljahrgang bzw. Bildungsbereich

Sprache	Teilnehmer/-innen							ins- gesamt
	davon						Jahrgang nicht zuordbar	
	im Schuljahrgang							
	5	6	7	8	9	10		
Realschule								
Englisch	46 204	51 191	57 420	58 027	59 138	59 656	4 561	336 197
Französisch	276	39 563	12 718	12 227	13 135	13 876	2 241	94 036
Italienisch	–	78	12	29	161	177	146	603
Latein	–	–	–	–	9	–	–	9
Niederländisch	30	1 984	1 047	951	1 036	1 037	102	6 187
Polnisch	–	–	–	–	–	–	84	84
Portugiesisch	–	–	–	–	–	–	20	20
Russisch	–	–	–	–	37	21	45	103
Sonstige Sprachen	28	14	15	36	37	21	–	151
Spanisch	–	217	92	74	774	518	454	2 129
Türkisch	–	16	26	18	20	20	70	170
Insgesamt	46 538	93 063	71 330	71 362	74 347	75 326	7 723	439 689

Sprache	Teilnehmer/-innen							ins- gesamt
	davon						Jahrgang nicht zuordbar	
	im Schuljahrgang							
	5	6	7	8	9	10		
PRIMUS-Schule								
Englisch	94	–	–	–	–	–	–	94
Insgesamt	94	–	–	–	–	–	–	94

Noch: **8. Teilnehmer/-innen am Fremdsprachenunterricht 2013/14**
nach Schuljahrgang bzw. Bildungsbereich

Sprache	Teilnehmer/-innen								
	davon							Jahrgang nicht zuordbar	ins- gesamt
	im Schuljahrgang								
	5	6	7	8	9	10			
Sekundarschule									
Englisch	11 631	6 783	607	590	626	519	120	20 876	
Französisch	102	1 027	61	71	82	61	17	1 421	
Italienisch	12	–	–	–	–	–	12	24	
Japanisch	–	–	–	–	–	–	13	13	
Latein	14	–	–	–	–	–	–	14	
Niederländisch	14	212	47	34	47	–	–	354	
Rumänisch	20	–	–	–	–	–	–	20	
Russisch	8	–	–	–	–	–	–	8	
Spanisch	21	236	–	–	–	–	–	257	
Insgesamt	11 822	8 258	715	695	755	580	162	22 987	

Sprache	Teilnehmer/-innen								
	davon							Jahrgang nicht zuordbar	ins- gesamt
	im Schuljahrgang								
	5	6	7	8	9	10			
Gemeinschaftsschule									
Chinesisch	–	107	–	–	–	–	–	107	
Englisch	1 648	1 674	1 710	–	–	–	–	5 032	
Französisch	–	796	248	–	–	–	–	1 044	
Latein	–	–	8	–	–	–	–	8	
Niederländisch	–	103	78	–	–	–	–	181	
Sonstige Sprachen	–	–	4	–	–	–	–	4	
Spanisch	–	70	74	–	–	–	–	144	
Insgesamt	1 648	2 750	2 122	–	–	–	–	6 520	

Noch: **8. Teilnehmer/-innen am Fremdsprachenunterricht 2013/14**
nach Schuljahrgang bzw. Bildungsbereich

Sprache	Teilnehmer/-innen										ins- gesamt
	davon										
	im Schuljahrgang									Jahrgang nicht zuordbar	
	5	6	7	8	9	10	EF	Q1	Q2		
Gymnasium											
Chinesisch	–	6	82	157	140	–	313	201	189	257	1 345
Englisch	77 845	76 534	74 221	72 737	67 632	111	86 338	76 285	69 396	8 614	609 713
Französisch	1 680	38 735	39 689	41 194	39 309	34	18 596	13 577	12 697	5 621	211 132
Griechisch	–	30	–	308	262	–	210	217	159	64	1 250
Hebraeisch	–	–	–	–	–	–	27	37	19	12	95
Italienisch	–	48	50	727	724	–	5 067	4 007	3 715	329	14 667
Japanisch	–	23	–	34	21	–	189	114	66	84	531
Latein	2 405	33 249	34 922	36 121	34 425	61	29 909	6 304	4 769	1 061	183 226
Neugriechisch	90	83	13	13	32	–	19	11	–	15	276
Niederländisch	21	34	–	659	601	–	2 736	2 181	1 941	89	8 262
Polnisch	–	–	–	10	–	–	–	–	–	–	10
Portugiesisch	–	–	5	39	26	–	71	66	58	–	265
Russisch	–	–	–	269	317	–	1 128	888	914	125	3 641
Sonstige Sprachen	126	117	–	48	–	–	–	–	–	85	376
Spanisch	315	1 567	1 050	6 260	5 693	–	25 882	20 727	18 511	1 144	81 149
Türkisch	91	224	309	249	189	–	175	157	151	70	1 615
Insgesamt	82 573	150 650	150 341	158 825	149 371	206	170 660	124 772	112 585	17 570	1 117 553
Gesamtschule											
Chinesisch	–	45	75	62	65	67	121	73	101	9	618
Englisch	47 223	44 694	40 342	41 051	40 249	39 335	23 943	16 799	15 469	4 154	313 259
Französisch	134	7 028	6 193	6 856	6 765	6 627	2 803	1 851	1 768	779	40 804
Griechisch	–	27	–	–	–	–	–	–	–	–	27
Hebräisch	–	–	–	–	–	–	–	19	–	–	19
Italienisch	201	189	170	384	277	346	1 733	1 367	1 217	84	5 968
Japanisch	–	9	8	8	6	19	–	–	–	–	50
Latein	18	1 119	1 150	4 487	3 958	3 888	3 063	1 854	767	211	20 515
Neugriechisch	14	13	14	8	10	7	8	3	–	–	77
Niederländisch	161	355	172	334	308	312	1 038	850	703	18	4 251
Polnisch	–	–	–	–	–	–	–	–	–	23	23
Portugiesisch	16	14	15	12	11	15	–	–	–	–	83
Rumänisch	–	–	–	–	–	–	–	–	–	11	11
Russisch	12	51	38	103	106	64	203	142	121	111	951
Sonstige Sprachen	8	38	46	36	7	10	–	–	–	10	155
Spanisch	165	1 152	668	2 872	2 377	2 035	9 859	8 169	6 792	266	34 355
Türkisch	290	867	878	1 054	942	962	278	214	157	104	5 746
Insgesamt	48 242	55 601	49 769	57 267	55 081	53 687	43 049	31 341	27 095	5 780	426 912

Noch: **8. Teilnehmer/-innen am Fremdsprachenunterricht 2013/14**
nach Schuljahrgang bzw. Bildungsbereich

Sprache	Teilnehmer/-innen										insgesamt
	davon im										
	allgemeinbildenden Bereich			zu- sammen	Förderschulbereich			Sekundar- stufe II	berufs- bildenden Bereich	Weiter- bildungs- bereich	
	davon		Primar- stufe		davon		zu- sammen				
Primar- stufe	Sekundar- stufe I	Sekundar- stufe II		Primar- stufe	Sekundar- stufe I						

freie Waldorfschule

Englisch	3 438	7 656	2 501	13 595	205	860	37	1 102	468	94	15 259
Französisch	1 782	4 370	1 372	7 524	12	16	–	28	–	41	7 593
Latein	–	174	120	294	–	–	–	–	–	–	294
Russisch	1 560	3 191	924	5 675	8	24	–	32	176	44	5 927
Sonstige Sprachen	–	38	49	87	–	–	–	–	–	–	87
Insgesamt	6 780	15 429	4 966	27 175	225	900	37	1 162	644	179	29 160

Sprache	Teilnehmer/-innen								insgesamt
	davon								
	im Vorkurs	im Semester							
1		2	3	4	5	6			

Weiterbildungskolleg

Englisch	2 426	6 582	3 708	4 680	2 763	1 749	781	22 689
Französisch	332	1 885	832	1 442	370	241	86	5 188
Griechisch	–	151	64	84	47	–	12	358
Italienisch	–	31	36	27	31	–	–	125
Latein	108	998	513	584	193	141	62	2 599
Niederländisch	–	65	31	42	–	15	–	153
Polnisch	–	–	–	–	–	8	–	8
Russisch	–	57	42	43	27	18	10	197
Sonstige Sprachen	–	33	16	59	29	–	–	137
Spanisch	–	274	205	374	150	90	9	1 102
Türkisch	–	120	19	123	–	43	–	305
Insgesamt	2 866	10 196	5 466	7 458	3 610	2 305	960	32 861

9. Klassen 2013/14 nach Schuljahrgang und Klassenfrequenz

Schuljahrgang Bildungsstufe	Klassen										Durchschnitts- klassen- frequenz
	ins- gesamt	davon Klassen mit ... Schüler/-innen									
		bis 10	11 – 15	16 – 20	21 – 25	26 – 30	31 – 35	36 – 40	41 – 45	46 und mehr	
Grundschule											
Schuleingangsphase (EP)	1 970	13	25	240	1 138	547	7	–	–	–	23,6
1E	5 770	3	61	1 404	3 054	1 245	3	–	–	–	22,8
2E	5 878	2	20	974	2 983	1 862	37	–	–	–	23,8
3	6 853	15	64	1 463	3 598	1 693	20	–	–	–	23,1
4	6 563	14	74	1 525	3 483	1 450	17	–	–	–	22,8
Insgesamt	27 034	47	244	5 606	14 256	6 797	84	–	–	–	23,1
Hauptschule											
5	526	10	49	239	176	46	6	–	–	–	20,2
6	722	6	55	283	282	91	5	–	–	–	21,0
7	1 097	8	55	343	517	161	13	–	–	–	21,8
8	1 298	12	52	364	622	236	12	–	–	–	22,1
9	1 506	31	131	328	695	310	9	1	1	–	21,9
10	1 395	22	121	662	415	148	25	2	–	–	20,2
Insgesamt	6 544	89	463	2 219	2 707	992	70	3	1	–	21,3
Volksschule											
1E	1	–	–	–	–	1	–	–	–	–	27,0
2E	1	–	–	–	1	–	–	–	–	–	24,0
3	1	–	–	–	–	1	–	–	–	–	29,0
4	1	–	–	–	–	1	–	–	–	–	26,0
Primarstufe	4	–	–	–	1	3	–	–	–	–	26,5
5	1	–	–	–	–	1	–	–	–	–	27,0
6	1	–	–	–	–	1	–	–	–	–	28,0
7	2	–	–	2	–	–	–	–	–	–	19,5
8	2	–	–	–	2	–	–	–	–	–	24,5
9	2	–	–	–	–	2	–	–	–	–	28,5
10	3	–	1	2	–	–	–	–	–	–	16,7
Sekundarstufe I	11	–	1	4	2	4	–	–	–	–	22,7
Insgesamt	15	–	1	4	3	7	–	–	–	–	23,7
Realschule											
5	1 408	2	7	61	431	799	108	–	–	–	26,4
6	1 566	2	7	45	411	920	181	–	–	–	27,0
7	1 815	2	6	44	400	1 139	224	–	–	–	27,2
8	1 814	2	4	41	343	1 170	254	–	–	–	27,6
9	1 872	1	2	27	340	1 234	268	–	–	–	27,7
10	1 911	–	6	58	527	1 121	199	–	–	–	26,8
Insgesamt	10 386	9	32	276	2 452	6 383	1 234	–	–	–	27,1

1) Klassen für geistige Entwicklung und Schule für Kranke sowie Klassen des angegliederten berufsbildenden Bereiches

Noch: 9. Klassen 2013/14 nach Schuljahrgang und Klassenfrequenz

Schuljahrgang Bildungsstufe	Klassen										Durchschnitts- klassen- frequenz
	ins- gesamt	davon Klassen mit ... Schüler/-innen									
		bis 10	11 – 15	16 – 20	21 – 25	26 – 30	31 – 35	36 – 40	41 – 45	46 und mehr	
PRIMUS-Schule											
1E	3	–	–	–	3	–	–	–	–	–	22,7
2E	–	–	–	–	–	–	–	–	–	–	–
3	–	–	–	–	–	–	–	–	–	–	–
4	–	–	–	–	–	–	–	–	–	–	–
Primarstufe	3	–	–	–	3	–	–	–	–	–	22,7
5	4	–	–	–	4	–	–	–	–	–	23,5
6	–	–	–	–	–	–	–	–	–	–	–
7	–	–	–	–	–	–	–	–	–	–	–
8	–	–	–	–	–	–	–	–	–	–	–
9	–	–	–	–	–	–	–	–	–	–	–
10	–	–	–	–	–	–	–	–	–	–	–
Sekundarstufe I	4	–	–	–	4	–	–	–	–	–	23,5
Insgesamt	7	–	–	–	7	–	–	–	–	–	23,1
Sekundarschule											
5	349	2	–	14	177	153	3	–	–	–	25,1
6	192	–	–	7	102	83	–	–	–	–	25,3
7	24	–	–	4	12	6	2	–	–	–	24,5
8	24	–	–	7	5	12	–	–	–	–	23,7
9	27	–	1	6	13	6	1	–	–	–	23,2
10	23	–	1	7	9	4	2	–	–	–	23,1
Insgesamt	639	2	2	45	318	264	8	–	–	–	25,0
Gemeinschaftsschule											
5	45	–	–	2	39	4	–	–	–	–	24,0
6	46	–	–	2	39	5	–	–	–	–	23,9
7	49	–	–	1	39	9	–	–	–	–	24,6
8	–	–	–	–	–	–	–	–	–	–	–
9	–	–	–	–	–	–	–	–	–	–	–
10	–	–	–	–	–	–	–	–	–	–	–
Insgesamt	140	–	–	5	117	18	–	–	–	–	24,2
Gymnasium											
5	2 471	5	12	29	493	1 607	325	–	–	–	27,5
6	2 403	2	9	21	411	1 490	468	2	–	–	28,0
7	2 454	5	8	47	527	1 558	309	–	–	–	27,3
8	2 397	6	8	60	610	1 390	323	–	–	–	27,1
9	2 383	2	12	64	675	1 313	317	–	–	–	26,9
10	6	1	2	–	1	2	–	–	–	–	18,5
Insgesamt	12 114	21	51	221	2 717	7 360	1 742	2	–	–	27,4

Noch: 9. Klassen 2013/14 nach Schuljahrgang und Klassenfrequenz

Schuljahrgang Bildungsstufe	Klassen										Durchschnitts- klassen- frequenz
	ins- gesamt	davon Klassen mit ... Schüler/-innen									
		bis 10	11 – 15	16 – 20	21 – 25	26 – 30	31 – 35	36 – 40	41 – 45	46 und mehr	
Gesamtschule											
5	1 414	1	7	18	264	1 075	49	–	–	–	27,7
6	1 242	–	1	15	167	1 019	40	–	–	–	27,8
7	1 171	1	1	15	90	1 008	56	–	–	–	28,1
8	1 153	–	1	10	91	982	69	–	–	–	28,2
9	1 185	10	27	19	85	866	178	–	–	–	28,0
10	1 143	–	2	37	180	804	119	1	–	–	27,6
Insgesamt	7 308	12	39	114	877	5 754	511	1	–	–	27,9
freie Waldorfschule											
Schuleingangsphase (EP)	1	1	–	–	–	–	–	–	–	–	5,0
1	59	16	4	4	11	7	11	1	1	4	22,2
2	57	17	4	2	9	14	7	2	2	–	20,7
3	59	15	6	1	11	6	17	2	–	1	21,7
4	58	10	7	3	5	12	14	5	1	1	24,3
Primarstufe	234	59	21	10	36	39	49	10	4	6	22,1
5	56	5	5	4	6	8	15	11	–	2	27,1
6	56	4	8	5	4	11	13	9	1	1	26,5
7	52	3	6	7	1	8	16	9	1	1	27,7
8	56	4	8	6	6	6	16	8	–	2	26,5
9	53	5	7	6	1	7	19	7	–	1	26,6
10	55	2	7	3	5	7	18	7	1	5	29,9
Sekundarstufe I	328	23	41	31	23	47	97	51	3	12	27,6
11	43	3	1	3	5	6	17	6	1	1	29,3
12	38	2	5	10	8	9	4	–	–	–	21,3
13	32	5	7	8	6	2	4	–	–	–	18,8
Sekundarstufe II ohne Jahrgang ¹⁾	113	10	13	21	19	17	25	6	1	1	20,1
	103	54	16	13	4	10	5	1	–	–	12,6
Insgesamt	778	146	91	75	82	113	176	68	8	19	23,4

10. Hauptamtliche und TV-L Lehrer/-innen 2013/14 nach Lehramt und Alter

Lehramt a = Zusammen b = weiblich	Hauptamtliche und TV-L Lehrer/-innen											mit dem Durch- schnitts- alter	
	ins- gesamt	davon											
		unter 25 Jahre	im Alter von ... bis unter ... Jahren										65 Jahre und älter
			25 – 30	30 – 35	35 – 40	40 – 45	45 – 50	50 – 55	55 – 60	60 – 65			
Grundschule													
Primarstufe	a	26 021	19	1 851	3 798	4 716	5 765	3 394	3 506	2 390	574	8	42,4
	b	24 168	18	1 770	3 542	4 340	5 433	3 062	3 284	2 189	524	6	42,3
Grund-/Hauptschule (Stufenschwerpunkt I – altes Lehramt –)	a	6 859	4	250	201	139	219	199	366	2 344	3 104	33	56,1
	b	6 301	2	241	183	126	207	175	340	2 235	2 764	28	56,0
Grund-/Hauptschule (Stufenschwerpunkt II – altes Lehramt –)	a	1 455	–	5	6	10	9	7	28	432	948	10	59,8
	b	1 158	–	5	5	10	7	6	27	398	693	7	59,4
Volksschule – altes Lehramt –	a	203	–	–	1	2	1	7	5	36	139	12	60,3
	b	183	–	–	1	2	1	6	5	33	125	10	60,2
Grundschule	a	686	3	148	119	102	119	64	55	50	24	2	39,4
	b	632	3	141	106	98	109	57	51	47	19	1	39,2
Sonderpädagogik	a	1 419	3	112	305	298	221	154	161	137	28	–	41,1
	b	1 203	3	102	249	245	196	132	143	111	22	–	41,1
Förderschulen – altes Lehramt –	a	98	–	2	5	11	6	7	19	30	18	–	51,3
	b	84	–	1	5	10	5	7	17	29	10	–	50,8
Sonderpädagogik und Primarstufe	a	198	1	21	43	55	27	26	9	11	5	–	39,4
	b	176	1	19	39	48	25	21	9	11	3	–	39,3
Sonderpädagogik und Sekundarstufe I	a	36	–	1	7	6	7	3	5	6	1	–	43,6
	b	32	–	1	6	5	6	3	5	5	1	–	43,7
Sonderpädagogik gem. Lehramtsprüfungsordnung (LPO) v. 27.03.2003	a	171	–	25	47	44	18	13	11	10	3	–	38,1
	b	145	–	25	37	37	16	9	9	9	3	–	37,9
Grund-, Haupt- und Realschule und entspr. Jahrgangsstufen der Gesamtschule – Schwerpunkt Grundschule	a	1 602	4	942	456	97	37	35	10	12	9	–	30,5
	b	1 462	3	888	396	84	33	33	9	8	8	–	30,4
Grund-, Haupt- und Real- schule und entspr. Jahr- gangsstufen der Gesamt- schule – Schwerepkt. Haupt-, Real- und Gesamtschule	a	58	–	26	10	6	3	5	3	2	3	–	35,5
	b	45	–	23	6	5	3	3	2	1	2	–	34,2
Haupt-, Real- und Gesamtschule	a	7	–	3	3	–	1	–	–	–	–	–	31,7
	b	5	–	3	1	–	1	–	–	–	–	–	31,6
Sekundarstufe I und Primarstufe	a	89	–	2	6	7	8	7	22	26	11	–	50,6
	b	72	–	2	5	6	7	6	19	20	7	–	49,9
Sekundarstufe I	a	101	–	1	7	3	6	8	26	38	11	1	52,0
	b	85	–	–	6	1	4	8	25	33	8	–	52,3
Realschule – altes Lehramt –	a	7	–	–	–	–	–	1	1	5	–	–	54,7
	b	7	–	–	–	–	–	1	1	5	–	–	54,7
Sekundarstufe II und Sekundarstufe I	a	54	–	1	6	3	5	11	16	12	–	–	47,6
	b	46	–	1	5	2	4	11	15	8	–	–	47,3

Noch: 10. Hauptamtliche und TV-L Lehrer/-innen 2013/14 nach Lehramt und Alter

Lehramt a = Zusammen b = weiblich	Hauptamtliche und TV-L Lehrer/-innen											mit dem Durch- schnitts- alter	
	ins- gesamt	davon											
		unter 25 Jahre	im Alter von ... bis unter ... Jahren								65 Jahre und älter		
		25 – 30	30 – 35	35 – 40	40 – 45	45 – 50	50 – 55	55 – 60	60 – 65				
noch: Grundschule													
Gymnasium	a	8	1	–	2	–	1	–	3	1	–	–	42,3
– altes Lehramt –	b	5	–	–	2	–	1	–	2	–	–	–	41,0
Gymnasium und Gesamtschule	a	14	–	7	4	–	1	2	–	–	–	–	33,1
	b	12	–	6	3	–	1	2	–	–	–	–	33,3
Sekundarstufe II (ohne beruflicher Fachrichtung)	a	6	–	–	–	–	–	1	2	2	1	–	54,8
	b	6	–	–	–	–	–	1	2	2	1	–	54,8
Sekundarstufe II (mit beruflicher Fachrichtung)	a	2	–	1	–	–	1	–	–	–	–	–	33,0
	b	2	–	1	–	–	1	–	–	–	–	–	33,0
Berufskolleg	a	3	–	2	–	–	–	–	–	1	–	–	37,3
	b	2	–	1	–	–	–	–	–	1	–	–	42,0
Fachlehrer/-in an Förderschulen	a	6	–	–	–	1	–	2	1	2	–	–	50,0
	b	5	–	–	–	–	–	2	1	2	–	–	52,2
Religionslehrer/-in/ Geistlicher/Katechet	a	45	–	–	–	–	6	20	12	4	3	–	49,8
	b	34	–	–	–	–	3	17	9	3	2	–	49,7
Fachlehrer/-in (Werkstattlehrer/-in)	a	3	–	–	–	–	2	–	1	–	–	–	44,3
	b	2	–	–	–	–	1	–	1	–	–	–	46,5
Fachlehrer/-in (allgemein)	a	158	1	8	10	17	14	35	34	15	24	–	47,6
	b	108	1	6	5	12	7	20	22	14	21	–	48,8
Fachlehrer/-in (Kurz- und Maschinenschreiben)	a	1	–	–	–	–	–	1	–	–	–	–	49,0
	b	1	–	–	–	–	–	1	–	–	–	–	49,0
Fachlehrer/-in (technischer Lehrer/-in)	a	3	–	–	–	–	1	–	2	–	–	–	48,7
	b	3	–	–	–	–	1	–	2	–	–	–	48,7
Schulkindergärtner/-in	a	260	1	5	8	10	37	45	39	49	65	1	51,5
	b	249	–	5	8	9	36	43	37	47	63	1	51,6
Sozialarbeiter/-in (ohne sonderpädagogische Zusatzausbildung)	a	300	1	22	45	37	45	49	50	35	16	–	44,1
	b	272	1	21	40	33	41	44	46	32	14	–	44,0
Erzieher/-in (ohne sonderpädagogische Zusatzausbildung)	a	18	–	1	–	1	4	4	4	–	4	–	49,0
	b	17	–	1	–	1	4	4	4	–	3	–	48,4
sonst. pädagogische Unterrichtshilfe (ohne sonderpädagogische Zusatzausbildung)	a	30	2	2	3	3	4	7	6	2	1	–	42,8
	b	27	2	2	3	2	4	6	5	2	1	–	42,4
Sozialarbeiter/-in (mit sonderpädagogischer Zusatzausbildung)	a	77	1	1	10	9	8	17	13	9	9	–	46,4
	b	72	1	1	9	8	8	15	12	9	9	–	46,6
Erzieher/-in (mit sonderpädagogischer Zusatzausbildung)	a	9	–	1	2	–	–	3	1	1	1	–	44,1
	b	9	–	1	2	–	–	3	1	1	1	–	44,1
sonst. pädagogische Unterrichtshilfe (mit sonderpädagogischer Zusatzausbildung)	a	10	1	1	3	1	1	1	–	1	1	–	39,7
	b	8	1	1	1	1	1	1	–	1	1	–	41,5

Noch: 10. Hauptamtliche und TV-L Lehrer/-innen 2013/14 nach Lehramt und Alter

Lehramt a = Zusammen b = weiblich	Hauptamtliche und TV-L Lehrer/-innen											mit dem Durch- schnitts- alter	
	ins- gesamt	davon									65 Jahre und älter		
		unter 25 Jahre	im Alter von ... bis unter ... Jahren										
		25 – 30	30 – 35	35 – 40	40 – 45	45 – 50	50 – 55	55 – 60	60 – 65				
noch: Grundschule													
Lehrer/-in mit Qualifikation (1. Staatsprüfung)	a	302	4	52	49	28	44	55	37	26	7	–	41,0
	b	224	4	40	32	17	31	45	31	20	4	–	41,3
Lehrer/-in mit aus- ländischer Qualifikation	a	314	3	16	22	38	49	44	37	56	46	3	47,4
	b	208	3	14	13	27	34	33	23	35	23	3	46,4
Sonstige Lehrer/-in (u. a. Gymnastiklehrer/-in, Übungsleiter/-in)	a	283	8	20	17	22	32	50	27	68	37	2	47,6
	b	218	8	10	11	15	25	40	20	55	33	1	48,6
Sonderpädagogische Förderung	a	100	–	24	17	20	13	11	6	7	1	1	38,5
	b	87	–	21	14	18	12	10	5	5	1	1	38,3
Lehrer/-in insgesamt	a	41 016	57	3 553	5 212	5 686	6 715	4 288	4 518	5 820	5 094	73	45,0
	b	37 375	51	3 353	4 735	5 162	6 268	3 827	4 184	5 371	4 366	58	44,8
Hauptschule													
Primarstufe	a	579	–	8	76	173	203	77	24	13	5	–	40,6
	b	469	–	8	67	135	174	47	21	12	5	–	40,4
Grund-/Hauptschule Stufenschwerpunkt I – altes Lehramt –	a	969	–	12	45	58	74	44	91	292	345	8	54,1
	b	754	–	11	34	45	53	33	74	252	250	2	54,0
Grund-/Hauptschule Stufenschwerpunkt II – altes Lehramt –	a	2 954	–	6	9	19	37	36	87	762	1 975	23	59,7
	b	1 831	–	6	4	14	18	23	67	618	1 068	13	59,2
Volksschule – altes Lehramt –	a	46	–	–	–	1	1	2	3	9	29	1	59,1
	b	28	–	–	–	1	1	1	2	4	18	1	58,9
Grundschule	a	10	–	2	1	–	3	1	2	1	–	–	42,0
	b	6	–	2	–	–	2	–	1	1	–	–	41,2
Sonderpädagogik	a	115	–	5	14	20	19	11	16	21	9	–	45,4
	b	83	–	3	10	16	13	9	13	15	4	–	45,1
Förderschulen – altes Lehramt –	a	3	–	1	–	1	–	1	–	–	–	–	38,3
	b	2	–	1	–	–	–	1	–	–	–	–	38,5
Sonderpädagogik und Primarstufe	a	1	–	–	–	–	1	–	–	–	–	–	44,0
	b	1	–	–	–	–	1	–	–	–	–	–	44,0
Sonderpädagogik und Sekundarstufe I	a	20	–	1	3	1	4	3	5	3	–	–	45,0
	b	12	–	1	1	1	2	3	2	2	–	–	44,8
Sonderpädagogik gem. Lehramtsprüfungsordnung (LPO) v. 27.03.2003	a	7	–	–	2	–	1	–	2	2	–	–	46,3
	b	4	–	–	1	–	1	–	1	1	–	–	45,5
Grund-, Haupt- und Real- schule und entspr. Jahr- gangsstufen der Gesamt- schule – Schwerpunkt Grundschule	a	147	–	56	47	25	7	7	2	–	3	–	33,3
	b	119	–	44	40	18	7	5	2	–	3	–	33,5

Noch: 10. Hauptamtliche und TV-L Lehrer/-innen 2013/14 nach Lehramt und Alter

Lehramt a = Zusammen b = weiblich	Hauptamtliche und TV-L Lehrer/-innen											mit dem Durch- schnitts- alter	
	ins- gesamt	davon									65 Jahre und älter		
		unter 25 Jahre	im Alter von ... bis unter ... Jahren										
		25 – 30	30 – 35	35 – 40	40 – 45	45 – 50	50 – 55	55 – 60	60 – 65				
noch: Hauptschule													
Grund-, Haupt- und Real- schule und entspr. Jahr- gangsstufen der Gesamt- schule – Schwerpkt. Haupt-, Real- und Gesamtschule	a	833	1	323	188	92	73	65	46	22	22	1	35,5
	b	553	1	271	112	52	38	31	28	9	11	–	33,8
Haupt-, Real- und Gesamtschule	a	83	1	37	18	8	10	4	4	1	–	–	33,7
	b	56	1	24	15	6	5	3	2	–	–	–	32,8
Sekundarstufe I und Primarstufe	a	83	–	3	7	17	18	12	10	9	6	1	44,9
	b	56	–	3	7	14	9	7	8	4	4	–	43,2
Sekundarstufe I	a	4 576	1	79	246	372	588	586	981	1 429	291	3	49,5
	b	3 123	1	66	192	266	402	346	732	996	122	–	49,0
Realschule – altes Lehramt –	a	28	–	2	–	3	2	2	4	9	6	–	51,0
	b	21	–	2	–	3	2	1	3	4	6	–	49,9
Sekundarstufe II und Sekundarstufe I	a	680	–	6	4	11	111	160	182	159	44	3	50,4
	b	365	–	3	4	6	64	75	101	93	19	–	50,3
Gymnasium – altes Lehramt –	a	27	–	–	2	–	–	4	3	10	8	–	54,7
	b	10	–	–	2	–	–	1	2	4	1	–	50,9
Gymnasium und Gesamtschule	a	16	–	7	4	–	1	–	2	2	–	–	36,8
	b	7	–	4	1	–	1	–	–	1	–	–	34,0
Sekundarstufe II (ohne berufliche Fachrichtung)	a	48	–	–	2	1	4	1	11	21	8	–	53,3
	b	31	–	–	2	1	4	1	7	14	2	–	51,4
Berufsbildende Schulen – altes Lehramt –	a	4	–	1	–	–	1	–	–	1	1	–	47,0
	b	3	–	–	–	–	1	–	–	1	1	–	53,3
Sekundarstufe II und Sonderpädagogik	a	2	–	–	–	–	–	–	1	1	–	–	54,5
	b	–	–	–	–	–	–	–	–	–	–	–	–
Sekundarstufe II (mit beruflicher Fachrichtung)	a	5	–	–	–	1	1	1	–	2	–	–	47,4
	b	5	–	–	–	1	1	1	–	2	–	–	47,4
Berufskolleg	a	1	–	–	–	–	–	–	–	1	–	–	56,0
	b	1	–	–	–	–	–	–	–	1	–	–	56,0
Fachhochschullehrer/-in	a	2	–	–	1	–	–	–	–	1	–	–	44,5
	b	1	–	–	–	–	–	–	–	1	–	–	57,0
Fachlehrer/-in an Förderschulen	a	2	–	–	–	–	–	–	–	2	–	–	57,0
	b	1	–	–	–	–	–	–	–	1	–	–	58,0
Religionslehrer/-in/ Geistlicher/Katechet	a	9	–	–	–	2	3	–	–	3	1	–	48,6
	b	4	–	–	–	2	–	–	–	1	1	–	49,3
Fachlehrer/-in (Werkstattlehrer/-in)	a	4	–	–	–	–	–	–	2	1	–	1	58,5
	b	4	–	–	–	–	–	–	2	1	–	1	58,5
Fachlehrer/-in (allgemein)	a	91	–	2	6	4	7	14	19	16	23	–	51,7
	b	56	–	–	1	–	6	6	11	11	21	–	54,9
Fachlehrer/-in (technischer Lehrer/-in)	a	2	–	–	–	–	–	–	2	–	–	–	50,5
	b	2	–	–	–	–	–	–	2	–	–	–	50,5

Noch: 10. Hauptamtliche und TV-L Lehrer/-innen 2013/14 nach Lehramt und Alter

Lehramt a = Zusammen b = weiblich	Hauptamtliche und TV-L Lehrer/-innen											mit dem Durch- schnitts- alter	
	ins- gesamt	davon									65 Jahre und älter		
		unter 25 Jahre	im Alter von ... bis unter ... Jahren										
		25 – 30	30 – 35	35 – 40	40 – 45	45 – 50	50 – 55	55 – 60	60 – 65				
noch: Hauptschule													
Sozialarbeiter/-in (ohne sonderpädagogische Zusatzausbildung)	a	254	1	8	28	37	48	53	49	27	3	–	44,6
	b	171	1	8	24	30	26	30	32	17	3	–	43,7
Erzieher/-in (ohne sonderpädagogische Zusatzausbildung)	a	4	–	2	–	1	1	–	–	–	–	–	34,0
	b	2	–	1	–	1	–	–	–	–	–	–	32,5
sonst. pädagogische Unterrichtshilfe (ohne sonderpädagogische Zusatzausbildung)	a	23	2	3	3	3	2	3	3	2	1	1	41,7
	b	15	1	3	2	1	1	3	1	2	1	–	40,7
Sozialarbeiter/-in (mit sonderpädagogischer Zusatzausbildung)	a	75	–	2	6	8	14	18	15	8	4	–	46,3
	b	44	–	2	6	3	5	13	8	6	1	–	45,9
Erzieher/-in (mit sonderpädagogischer Zusatzausbildung)	a	2	–	–	–	1	–	1	–	–	–	–	41,5
	b	–	–	–	–	–	–	–	–	–	–	–	–
sonst. pädagogische Unterrichtshilfe (mit sonderpädagogischer Zusatzausbildung)	a	2	–	–	–	1	–	–	–	1	–	–	46,0
	b	2	–	–	–	1	–	–	–	1	–	–	46,0
Lehrer/-in mit Qualifikation (1. Staatsprüfung)	a	650	1	24	71	73	109	138	125	88	21	–	45,5
	b	320	1	18	42	37	46	62	66	42	6	–	44,7
Lehrer/-in mit aus- ländischer Qualifikation	a	132	–	3	5	14	12	20	34	24	18	2	50,1
	b	71	–	2	3	5	1	15	18	14	11	2	51,1
Sonstige Lehrer/-in (u. a. Gymnastiklehrer/-in, Übungsleiter/-in)	a	223	2	14	21	15	18	34	38	45	36	–	48,6
	b	145	2	9	7	7	8	26	23	38	25	–	50,2
Sonderpädagogische Förderung	a	12	–	1	2	3	1	3	–	–	2	–	42,3
	b	8	–	–	2	3	–	2	–	–	1	–	41,1
Lehrer/-in insgesamt	a	12 724	9	608	811	965	1 374	1 301	1 763	2 988	2 861	44	50,3
	b	8 386	8	492	579	669	892	745	1 229	2 169	1 584	19	49,7
Volksschule													
Primarstufe	a	2	–	–	–	–	1	1	–	–	–	–	44,0
	b	2	–	–	–	–	1	1	–	–	–	–	44,0
Grund-/Hauptschule Stufenschwerpunkt I – altes Lehramt –	a	2	–	–	–	–	–	–	–	–	2	–	61,0
	b	2	–	–	–	–	–	–	–	–	2	–	61,0
Grund-/Hauptschule Stufenschwerpunkt II – altes Lehramt –	a	6	–	–	–	–	–	–	–	1	4	1	60,8
	b	2	–	–	–	–	–	–	–	–	2	–	60,0
Sekundarstufe I und Primarstufe	a	5	–	1	–	–	–	2	1	–	1	–	46,8
	b	5	–	1	–	–	–	2	1	–	1	–	46,8
Sekundarstufe I	a	13	–	–	1	–	3	1	4	4	–	–	49,3
	b	7	–	–	1	–	1	–	3	2	–	–	49,4

Noch: 10. Hauptamtliche und TV-L Lehrer/-innen 2013/14 nach Lehramt und Alter

Lehramt a = Zusammen b = weiblich	Hauptamtliche und TV-L Lehrer/-innen											mit dem Durch- schnitts- alter
	ins- gesamt	davon										
		unter 25 Jahre	im Alter von ... bis unter ... Jahren								65 Jahre und älter	
		25 – 30	30 – 35	35 – 40	40 – 45	45 – 50	50 – 55	55 – 60	60 – 65			
noch: Volksschule												
Lehrer/-in mit Qualifikation (1. Staatsprüfung)	a	2	–	1	–	–	–	1	–	–	–	37,5
	b	2	–	1	–	–	–	1	–	–	–	37,5
Sonstige Lehrer/-in (u. a. Gymnastiklehrer/-in, Übungsleiter/-in)	a	1	–	–	–	–	–	–	–	1	–	57,0
	b	1	–	–	–	–	–	–	–	1	–	57,0
Lehrer/-in insgesamt	a	31	–	2	1	–	4	5	5	6	7	51,0
	b	21	–	2	1	–	2	4	4	3	5	49,6
Realschule												
Primarstufe	a	164	–	7	31	52	47	18	6	2	1	39,0
	b	130	–	6	30	42	32	12	5	2	1	38,6
Grund-/Hauptschule Stufenschwerpunkt I – altes Lehramt –	a	101	–	9	17	8	11	13	10	23	10	45,6
	b	74	–	8	10	5	9	7	10	19	6	46,0
Grund-/Hauptschule Stufenschwerpunkt II – altes Lehramt –	a	98	–	1	4	7	2	4	2	26	52	55,9
	b	57	–	–	1	4	2	1	2	20	27	56,5
Volksschule – altes Lehramt –	a	9	–	–	1	–	1	–	–	2	3	57,1
	b	4	–	–	–	–	–	–	–	–	3	65,5
Grundschule	a	8	–	–	3	3	–	2	–	–	–	37,6
	b	8	–	–	3	3	–	2	–	–	–	37,6
Sonderpädagogik	a	30	–	–	6	12	2	3	5	–	2	41,7
	b	20	–	–	5	7	1	2	4	–	1	41,2
Förderschulen – altes Lehramt –	a	2	–	–	–	1	1	–	–	–	–	40,5
	b	2	–	–	–	1	1	–	–	–	–	40,5
Sonderpädagogik und Primarstufe	a	1	–	–	–	–	–	1	–	–	–	49,0
	b	1	–	–	–	–	–	1	–	–	–	49,0
Sonderpädagogik und Sekundarstufe I	a	17	–	1	–	4	3	3	4	1	1	45,6
	b	16	–	1	–	3	3	3	4	1	1	46,1
Sonderpädagogik gem. Lehramtsprüfungsordnung (LPO) v. 27.03.2003	a	3	–	1	–	1	–	–	–	1	–	40,7
	b	2	–	1	–	1	–	–	–	–	–	32,0
Grund-, Haupt- und Real- schule und entspr. Jahr- gangsstufen der Gesamt- schule – Schwerpunkt Grundschule	a	211	–	52	95	24	18	6	8	7	1	34,3
	b	161	–	45	72	15	12	5	5	6	1	34,0
Grund-, Haupt- und Real- schule und entspr. Jahr- gangsstufen der Gesamt- schule – Schwerpunkt Haupt-, Real- und Gesamtschule	a	1 475	1	565	449	170	105	96	61	25	2	33,8
	b	1 044	1	473	305	102	54	61	37	10	–	32,7
Haupt-, Real- und Gesamtschule	a	116	–	48	25	13	10	7	5	2	3	35,4
	b	78	–	38	16	8	4	3	5	–	3	34,2

Noch: 10. Hauptamtliche und TV-L Lehrer/-innen 2013/14 nach Lehramt und Alter

Lehramt a = Zusammen b = weiblich	Hauptamtliche und TV-L Lehrer/-innen											mit dem Durch- schnitts- alter	
	ins- gesamt	davon											
		unter 25 Jahre	im Alter von ... bis unter ... Jahren								65 Jahre und älter		
		25 – 30	30 – 35	35 – 40	40 – 45	45 – 50	50 – 55	55 – 60	60 – 65				
noch: Realschule													
Sekundarstufe I und Primarstufe	a	101	–	14	20	24	15	8	9	9	1	1	39,9
	b	78	–	13	17	16	11	7	6	7	1	–	39,1
Sekundarstufe I	a	8 450	1	246	730	895	1 241	1 016	1 465	2 285	564	7	47,9
	b	5 701	1	208	556	584	809	632	1 147	1 519	242	3	47,4
Realschule – altes Lehramt –	a	2 601	2	13	27	31	60	60	108	891	1 387	22	58,3
	b	1 874	2	12	24	21	41	29	85	730	915	15	58,1
Sekundarstufe II und Sekundarstufe I	a	2 362	–	39	47	135	685	592	517	296	48	3	47,0
	b	1 509	–	31	30	88	457	360	326	195	21	1	46,8
Gymnasium – altes Lehramt –	a	71	–	7	4	4	3	8	7	25	10	3	50,7
	b	50	–	5	3	3	3	7	5	20	4	–	49,3
Gymnasium und Gesamtschule	a	60	–	33	15	5	1	1	1	4	–	–	32,4
	b	37	–	26	6	1	–	1	1	2	–	–	31,4
Sekundarstufe II (ohne berufliche Fachrichtung)	a	34	–	3	–	1	6	1	13	10	–	–	49,0
	b	23	–	2	–	1	5	–	9	6	–	–	48,3
Berufsbildende Schulen – altes Lehramt –	a	3	–	1	–	–	1	–	1	–	–	–	42,3
	b	1	–	–	–	–	–	–	1	–	–	–	54,0
Sekundarstufe II und Sonderpädagogik	a	1	–	–	–	–	–	–	1	–	–	–	53,0
	b	–	–	–	–	–	–	–	–	–	–	–	–
Sekundarstufe II (mit beruflicher Fachrichtung)	a	2	–	–	–	–	–	1	–	1	–	–	53,0
	b	1	–	–	–	–	–	–	–	1	–	–	58,0
Berufskolleg	a	2	–	1	–	–	–	1	–	–	–	–	35,0
	b	2	–	1	–	–	–	1	–	–	–	–	35,0
Fachhochschullehrer/-in	a	2	–	–	–	–	–	1	1	–	–	–	51,0
	b	2	–	–	–	–	–	1	1	–	–	–	51,0
Fachlehrer/-in an Förder- schulen	a	1	–	–	–	–	–	–	–	1	–	–	59,0
	b	1	–	–	–	–	–	–	–	1	–	–	59,0
Religionslehrer/-in/ Geistlicher/Katechet	a	24	–	1	–	–	2	6	6	8	1	–	51,0
	b	13	–	1	–	–	1	2	5	4	–	–	50,5
Fachlehrer/-in (Werkstattlehrer/-in)	a	4	–	–	–	–	1	–	1	–	1	1	56,3
	b	1	–	–	–	–	–	–	–	–	1	–	63,0
Fachlehrer/-in (allgemein)	a	204	–	5	7	8	21	15	12	25	110	1	54,8
	b	152	–	4	–	2	9	7	7	25	97	1	57,6
Fachlehrer/-in (technischer Lehrer/-in)	a	2	–	–	–	–	–	1	–	1	–	–	50,0
	b	1	–	–	–	–	–	–	–	1	–	–	55,0
Sozialarbeiter/-in (ohne sonderpädagogische Zusatzausbildung)	a	41	2	3	12	7	5	7	4	–	1	–	38,5
	b	30	1	3	9	5	3	6	2	–	1	–	38,5
sonst. pädagogische Unterrichtshilfe (ohne sonderpädagogische Zusatzausbildung)	a	4	–	1	2	–	–	–	–	1	–	–	36,3
	b	1	–	–	–	–	–	–	–	1	–	–	55,0

Noch: 10. Hauptamtliche und TV-L Lehrer/-innen 2013/14 nach Lehramt und Alter

Lehramt a = Zusammen b = weiblich	Hauptamtliche und TV-L Lehrer/-innen											mit dem Durch- schnitts- alter	
	ins- gesamt	davon											
		unter 25 Jahre	im Alter von ... bis unter ... Jahren										65 Jahre und älter
			25 – 30	30 – 35	35 – 40	40 – 45	45 – 50	50 – 55	55 – 60	60 – 65			
noch: Realschule													
Sozialarbeiter/-in (mit sonderpädagogischer Zusatzausbildung)	a	13	–	–	4	2	2	1	3	1	–	–	41,4
	b	12	–	–	4	1	2	1	3	1	–	–	41,8
Erzieher/-in (mit sonderpädagogischer Zusatzausbildung)	a	1	–	–	–	1	–	–	–	–	–	–	35,0
	b	1	–	–	–	1	–	–	–	–	–	–	35,0
Lehrer/-in mit Qualifikation (1. Staatsprüfung)	a	700	7	55	110	85	85	138	105	77	37	1	43,7
	b	378	6	35	60	47	44	79	61	39	7	–	42,7
Lehrer/-in mit aus- ländischer Qualifikation	a	45	–	–	6	4	8	4	9	10	4	–	47,7
	b	31	–	–	2	4	6	3	6	7	3	–	48,3
Sonstige Lehrer/-in (u. a. Gymnastiklehrer/-in, Übungsleiter/-in)	a	257	9	25	23	20	33	44	38	39	25	1	45,2
	b	171	8	13	13	11	19	35	26	26	19	1	46,0
Sonderpädagogische Förderung	a	3	–	1	–	–	1	–	–	1	–	–	43,3
	b	2	–	1	–	–	1	–	–	–	–	–	35,5
Lehrer/-in insgesamt	a	17 223	22	1 132	1 638	1 517	2 370	2 058	2 402	3 774	2 264	46	47,6
	b	11 669	19	927	1 166	976	1 529	1 268	1 763	2 643	1 354	24	47,2
PRIMUS-Schule													
Primarstufe	a	4	–	–	2	1	1	–	–	–	–	–	35,8
	b	4	–	–	2	1	1	–	–	–	–	–	35,8
Grund-, Haupt- und Real- schule und entspr. Jahr- gangsstufen der Gesamt- schule – Schwerpunkt Grundschule	a	5	–	2	3	–	–	–	–	–	–	–	29,8
	b	4	–	2	2	–	–	–	–	–	–	–	29,3
Sekundarstufe II und Sekundarstufe I	a	1	–	–	–	–	–	1	–	–	–	–	48,0
	b	1	–	–	–	–	–	1	–	–	–	–	48,0
Lehrer/-in mit Qualifikation (1. Staatsprüfung)	a	1	–	–	–	–	–	–	1	–	–	–	52,0
	b	–	–	–	–	–	–	–	–	–	–	–	–
Lehrer/-in insgesamt	a	11	–	2	5	1	1	1	1	–	–	–	35,6
	b	9	–	2	4	1	1	1	–	–	–	–	34,2
Sekundarschule													
Primarstufe	a	26	–	–	6	8	8	4	–	–	–	–	38,8
	b	22	–	–	6	7	6	3	–	–	–	–	38,2
Grund-/Hauptschule Stufenschwerpunkt I – altes Lehramt –	a	25	–	–	1	2	2	3	2	9	6	–	52,8
	b	18	–	–	1	2	2	–	2	7	4	–	52,7
Grund-/Hauptschule Stufenschwerpunkt II – altes Lehramt –	a	51	–	2	–	2	2	1	3	20	21	–	56,1
	b	34	–	2	–	2	2	–	3	16	9	–	54,5
Volksschule – altes Lehramt –	a	4	–	–	–	–	1	1	–	–	2	–	53,3
	b	3	–	–	–	–	–	1	–	–	2	–	56,3

Noch: 10. Hauptamtliche und TV-L Lehrer/-innen 2013/14 nach Lehramt und Alter

Lehramt a = Zusammen b = weiblich	Hauptamtliche und TV-L Lehrer/-innen											mit dem Durch- schnitts- alter
	ins- gesamt	davon										
		unter 25 Jahre	im Alter von ... bis unter ... Jahren								65 Jahre und älter	
		25 – 30	30 – 35	35 – 40	40 – 45	45 – 50	50 – 55	55 – 60	60 – 65			
noch: Sekundarschule												
Grundschule	a	4	–	1	1	2	–	–	–	–	–	32,3
	b	2	–	1	–	1	–	–	–	–	–	30,0
Sonderpädagogik	a	23	–	–	1	6	5	7	1	3	–	44,5
	b	19	–	–	1	5	3	6	1	3	–	45,1
Förderschulen – altes Lehramt –	a	1	–	–	–	–	1	–	–	–	–	43,0
	b	1	–	–	–	–	1	–	–	–	–	43,0
Sonderpädagogik und Primarstufe	a	2	–	–	–	1	1	–	–	–	–	40,5
	b	1	–	–	–	1	–	–	–	–	–	39,0
Sonderpädagogik und Sekundarstufe I	a	7	–	–	1	1	1	1	2	1	–	45,9
	b	5	–	–	1	1	–	–	2	1	–	46,2
Sonderpädagogik gem. Lehramtsprüfungsordnung (LPO) v. 27.03.2003	a	1	–	–	–	–	1	–	–	–	–	40,0
	b	–	–	–	–	–	–	–	–	–	–	–
Grund-, Haupt- und Real- schule und entspr. Jahr- gangsstufen der Gesamt- schule – Schwerpunkt Grundschule	a	29	–	19	6	1	1	1	–	–	1	31,0
	b	26	–	19	4	1	1	1	–	–	–	29,8
Grund-, Haupt- und Real- schule und entspr. Jahr- gangsstufen der Gesamt- schule – Schwerpunkt Haupt-,Real- und Gesamtschule	a	269	–	144	56	23	13	17	13	2	1	32,5
	b	197	–	118	37	9	9	14	8	2	–	31,9
Haupt-, Real- und Gesamtschule	a	24	–	16	2	2	2	1	1	–	–	31,3
	b	18	–	12	1	2	2	–	1	–	–	31,2
Sekundarstufe I und Primarstufe	a	15	1	4	–	2	5	2	1	–	–	37,6
	b	12	1	4	–	1	4	1	1	–	–	36,3
Sekundarstufe I	a	585	–	53	46	57	85	68	134	131	11	46,0
	b	419	–	44	27	40	57	48	103	93	7	46,0
Realschule – altes Lehramt –	a	26	–	5	–	–	3	1	2	12	3	49,7
	b	19	–	3	–	–	1	–	1	12	2	52,1
Sekundarstufe II und Sekundarstufe I	a	161	–	18	15	8	21	32	38	28	1	45,1
	b	106	–	14	11	5	14	17	28	17	–	44,6
Gymnasium – altes Lehramt –	a	9	–	1	1	2	1	–	1	1	2	45,2
	b	6	–	1	–	1	1	–	–	1	2	47,5
Gymnasium und Gesamtschule	a	39	–	23	14	2	–	–	–	–	–	29,3
	b	25	–	19	6	–	–	–	–	–	–	28,3
Sekundarstufe II (ohne berufliche Fachrichtung)	a	15	–	6	4	–	–	–	3	1	1	38,0
	b	8	–	3	–	–	–	–	3	1	1	44,6
Sekundarstufe II (mit beruflicher Fachrichtung)	a	2	–	–	–	–	–	1	1	–	–	50,5
	b	1	–	–	–	–	–	–	1	–	–	54,0
Religionslehrer/-in/ Geistlicher/Katechet	a	1	–	–	–	–	–	–	–	–	1	64,0
	b	–	–	–	–	–	–	–	–	–	–	–
Fachlehrer/-in (allgemein)	a	6	–	–	–	–	–	1	2	1	2	55,3
	b	5	–	–	–	–	–	1	1	1	2	55,6

Noch: 10. Hauptamtliche und TV-L Lehrer/-innen 2013/14 nach Lehramt und Alter

Lehramt a = Zusammen b = weiblich	Hauptamtliche und TV-L Lehrer/-innen											mit dem Durch- schnitts- alter	
	ins- gesamt	davon											
		unter 25 Jahre	im Alter von ... bis unter ... Jahren								65 Jahre und älter		
		25 – 30	30 – 35	35 – 40	40 – 45	45 – 50	50 – 55	55 – 60	60 – 65				
noch: Sekundarschule													
Sozialarbeiter/-in (ohne sonderpädagogische Zusatzausbildung)	a	7	1	–	1	1	2	–	1	1	–	–	41,0
	b	5	1	–	1	1	2	–	–	–	–	–	35,6
Sozialarbeiter/-in (mit sonderpädagogischer Zusatzausbildung)	a	2	–	–	–	–	1	1	–	–	–	–	45,5
	b	2	–	–	–	–	1	1	–	–	–	–	45,5
Lehrer/-in mit Qualifikation (1. Staatsprüfung)	a	41	–	2	5	7	6	11	4	4	2	–	43,7
	b	21	–	2	1	2	2	7	3	2	2	–	45,8
Lehrer/-in mit aus- ländischer Qualifikation	a	1	–	–	–	–	1	–	–	–	–	–	43,0
	b	–	–	–	–	–	–	–	–	–	–	–	–
Sonstige Lehrer/-in (u. a. Gymnastiklehrer/-in, Übungsleiter/-in)	a	13	–	–	–	–	2	3	3	5	–	–	51,2
	b	12	–	–	–	–	2	3	3	4	–	–	50,7
Sonderpädagogische Förderung	a	2	–	–	–	–	–	1	1	–	–	–	48,0
	b	2	–	–	–	–	–	1	1	–	–	–	48,0
Lehrer/-in insgesamt	a	1 391	2	294	160	127	165	157	213	219	54	–	42,4
	b	989	2	242	97	81	110	104	162	160	31	–	42,2
Gemeinschaftsschule													
Primarstufe	a	9	–	–	1	3	4	–	1	–	–	–	40,4
	b	8	–	–	1	3	3	–	1	–	–	–	40,0
Grund-/Hauptschule Stufenschwerpunkt I – altes Lehramt –	a	3	–	–	–	1	1	–	–	1	–	–	44,3
	b	3	–	–	–	1	1	–	–	1	–	–	44,3
Grund-/Hauptschule Stufenschwerpunkt II – altes Lehramt –	a	3	–	–	–	1	–	–	–	2	–	–	51,7
	b	1	–	–	–	–	–	–	–	1	–	–	59,0
Grundschule	a	1	–	–	–	1	–	–	–	–	–	–	35,0
	b	1	–	–	–	1	–	–	–	–	–	–	35,0
Sonderpädagogik	a	7	–	–	1	–	2	–	4	–	–	–	46,0
	b	5	–	–	–	–	2	–	3	–	–	–	47,6
Sonderpädagogik und Sekundarstufe I	a	3	–	–	–	1	–	2	–	–	–	–	45,3
	b	2	–	–	–	–	–	2	–	–	–	–	48,5
Grund-, Haupt- und Real- schule und entspr. Jahr- gangsstufen der Gesamt- schule – Schwerpunkt Grundschule	a	7	–	3	2	2	–	–	–	–	–	–	31,4
	b	5	–	2	1	2	–	–	–	–	–	–	32,4
Grund-, Haupt- und Real- schule und entspr. Jahr- gangsstufen der Gesamt- schule – Schwerpunkt Haupt-, Real- und Gesamtschule	a	48	–	24	15	3	3	1	1	1	–	–	31,7
	b	30	–	17	8	1	2	1	1	–	–	–	31,0
Haupt-, Real- und Gesamtschule	a	3	–	1	–	–	–	2	–	–	–	–	40,7
	b	1	–	–	–	–	–	1	–	–	–	–	48,0

Noch: 10. Hauptamtliche und TV-L Lehrer/-innen 2013/14 nach Lehramt und Alter

Lehramt a = Zusammen b = weiblich	Hauptamtliche und TV-L Lehrer/-innen											mit dem Durch- schnitts- alter	
	ins- gesamt	davon											
		unter 25 Jahre	im Alter von ... bis unter ... Jahren								65 Jahre und älter		
		25 – 30	30 – 35	35 – 40	40 – 45	45 – 50	50 – 55	55 – 60	60 – 65				
noch: Gemeinschaftsschule													
Sekundarstufe I und Primarstufe	a	6	–	2	1	1	–	1	1	–	–	–	37,0
	b	6	–	2	1	1	–	1	1	–	–	–	37,0
Sekundarstufe I	a	143	–	28	23	20	23	20	14	15	–	–	40,1
	b	104	–	21	17	16	15	13	10	12	–	–	40,0
Realschule – altes Lehramt –	a	5	–	–	–	–	–	–	1	4	–	–	57,0
	b	4	–	–	–	–	–	–	1	3	–	–	56,8
Sekundarstufe II und Sekundarstufe I	a	51	–	7	8	5	9	14	4	4	–	–	41,3
	b	35	–	7	5	4	4	10	2	3	–	–	40,4
Gymnasium – altes Lehramt –	a	3	–	1	–	–	1	1	–	–	–	–	37,3
	b	2	–	1	–	–	–	1	–	–	–	–	36,0
Gymnasium und Gesamtschule	a	18	–	6	7	3	1	1	–	–	–	–	32,6
	b	11	–	6	2	1	1	1	–	–	–	–	32,8
Sekundarstufe II (ohne berufliche Fachrichtung)	a	1	–	–	1	–	–	–	–	–	–	–	30,0
	b	1	–	–	1	–	–	–	–	–	–	–	30,0
Religionslehrer/-in/ Geistlicher/Katechet	a	2	–	–	–	–	–	1	–	–	1	–	54,5
	b	1	–	–	–	–	–	–	–	–	1	–	60,0
Fachlehrer/-in (allgemein)	a	2	–	–	–	–	1	–	–	1	–	–	47,5
	b	2	–	–	–	–	1	–	–	1	–	–	47,5
Sozialarbeiter/-in (ohne sonderpädagogische Zusatzausbildung)	a	3	–	–	–	–	–	1	2	–	–	–	48,7
	b	–	–	–	–	–	–	–	–	–	–	–	–
Lehrer/-in mit Qualifikation (1. Staatsprüfung)	a	6	–	1	2	–	1	2	–	–	–	–	38,5
	b	5	–	1	2	–	1	1	–	–	–	–	36,4
Lehrer/-in mit aus- ländischer Qualifikation	a	2	–	–	1	–	–	1	–	–	–	–	40,0
	b	1	–	–	–	–	–	1	–	–	–	–	47,0
Lehrer/-in insgesamt	a	326	–	73	62	41	46	47	28	28	1	–	39,1
	b	228	–	57	38	30	30	32	19	21	1	–	39,0
Gymnasium													
Primarstufe	a	13	–	–	1	2	1	2	4	–	2	1	48,7
	b	8	–	–	1	2	–	1	2	–	1	1	47,8
Grund-/Hauptschule Stufenschwerpunkt I – altes Lehramt –	a	10	–	1	–	–	–	1	1	2	5	–	54,6
	b	7	–	–	–	–	–	1	1	1	4	–	57,0
Grund-/Hauptschule Stufenschwerpunkt II – altes Lehramt –	a	45	–	–	–	2	–	1	–	14	26	2	59,8
	b	29	–	–	–	–	–	1	–	14	14	–	59,6
Volksschule – altes Lehramt –	a	4	–	–	–	–	–	1	–	–	3	–	57,8
	b	4	–	–	–	–	–	1	–	–	3	–	57,8
Grundschule	a	2	–	–	–	2	–	–	–	–	–	–	35,5
	b	–	–	–	–	–	–	–	–	–	–	–	–
Sonderpädagogik	a	9	–	–	1	1	1	3	2	1	–	–	45,7
	b	7	–	–	1	–	1	2	2	1	–	–	46,9

Noch: 10. Hauptamtliche und TV-L Lehrer/-innen 2013/14 nach Lehramt und Alter

Lehramt a = Zusammen b = weiblich	Hauptamtliche und TV-L Lehrer/-innen											mit dem Durch- schnitts- alter	
	ins- gesamt	davon											
		unter 25 Jahre	im Alter von ... bis unter ... Jahren								65 Jahre und älter		
		25 – 30	30 – 35	35 – 40	40 – 45	45 – 50	50 – 55	55 – 60	60 – 65				
noch: Gymnasium													
Förderschulen	a	1	–	–	–	–	–	–	–	1	–	–	55,0
– altes Lehramt –	b	1	–	–	–	–	–	–	–	1	–	–	55,0
Sonderpädagogik und Primarstufe	a	1	–	–	–	–	–	–	1	–	–	–	53,0
	b	1	–	–	–	–	–	–	1	–	–	–	53,0
Sonderpädagogik und Sekundarstufe I	a	5	–	1	–	–	2	1	1	–	–	–	42,2
	b	4	–	1	–	–	1	1	1	–	–	–	42,5
Sonderpädagogik gem. Lehramtsprüfungsordnung (LPO) v. 27.03.2003	a	3	–	–	1	–	–	1	–	–	1	–	46,3
	b	3	–	–	1	–	–	1	–	–	1	–	46,3
Grund-, Haupt- und Real- schule und entspr. Jahr- gangsstufen der Gesamt- schule – Schwerpunkt Grundschule	a	1	–	–	1	–	–	–	–	–	–	–	30,0
	b	1	–	–	1	–	–	–	–	–	–	–	30,0
Grund-, Haupt- und Real- schule und entspr. Jahr- gangsstufen der Gesamt- schule – Schwerpunkt Haupt-, Real- und Gesamtschule	a	16	–	4	3	3	–	3	2	–	1	–	39,3
	b	9	–	2	1	1	–	2	2	–	1	–	43,4
Haupt-, Real- und Gesamtschule	a	1	–	–	–	–	–	–	1	–	–	–	52,0
	b	1	–	–	–	–	–	–	1	–	–	–	52,0
Sekundarstufe I und Primarstufe	a	13	–	2	2	–	–	1	5	2	1	–	46,4
	b	11	–	2	1	–	–	1	5	1	1	–	46,6
Sekundarstufe I	a	1 262	–	11	16	30	52	80	139	726	198	10	55,1
	b	888	–	7	11	20	32	55	112	559	86	6	54,8
Realschule	a	61	–	2	2	2	1	7	3	21	21	2	55,5
– altes Lehramt –	b	49	–	1	2	1	–	6	3	20	15	1	55,7
Sekundarstufe II und Sekundarstufe I	a	19 061	3	1 241	3 809	3 788	3 456	2 442	2 283	1 565	455	19	41,6
	b	11 171	2	932	2 509	2 140	1 981	1 356	1 332	760	154	5	40,6
Gymnasium	a	14 230	3	546	1 188	1 154	1 043	618	811	3 279	5 470	118	52,3
– altes Lehramt –	b	7 437	2	441	765	643	597	370	491	1 928	2 189	11	50,4
Gymnasium und Gesamtschule	a	3 523	1	1 114	1 361	454	253	139	88	48	61	4	33,9
	b	2 208	1	841	807	249	146	77	44	24	19	–	32,9
Sekundarstufe II (ohne berufliche Fachrichtung)	a	551	–	8	52	36	60	32	104	202	56	1	50,2
	b	276	–	7	37	21	30	12	65	88	15	1	48,3
Berufsbildende Schulen	a	23	–	1	1	2	2	4	2	6	3	2	50,4
– altes Lehramt –	b	10	–	1	1	1	–	2	1	4	–	–	46,8
Sekundarstufe II (mit beruflicher Fachrichtung)	a	21	–	–	1	3	4	1	4	4	4	–	49,4
	b	14	–	–	1	3	4	–	2	2	2	–	46,7
Berufskolleg	a	16	–	1	6	2	3	1	1	–	–	2	41,1
	b	10	–	1	4	1	2	1	1	–	–	–	37,6
Fachhochschullehrer/-in	a	6	–	–	–	3	1	1	–	1	–	–	43,2
	b	2	–	–	–	2	–	–	–	–	–	–	38,0
Religionslehrer/-in/ Geistlicher/Katechet	a	156	–	1	3	8	22	48	41	23	8	2	49,2
	b	63	–	–	–	1	7	22	22	8	3	–	50,1

Noch: 10. Hauptamtliche und TV-L Lehrer/-innen 2013/14 nach Lehramt und Alter

Lehramt a = Zusammen b = weiblich	Hauptamtliche und TV-L Lehrer/-innen											mit dem Durch- schnitts- alter	
	ins- gesamt	davon											
		unter 25 Jahre	im Alter von ... bis unter ... Jahren								65 Jahre und älter		
		25 – 30	30 – 35	35 – 40	40 – 45	45 – 50	50 – 55	55 – 60	60 – 65				
noch: Gymnasium													
Fachlehrer/-in (Werkstattlehrer/-in)	a	2	–	–	–	–	–	2	–	–	–	–	47,0
	b	1	–	–	–	–	–	1	–	–	–	–	47,0
Fachlehrer/-in (allgemein)	a	106	2	4	13	9	13	21	13	7	21	3	47,6
	b	60	–	3	5	1	11	12	7	5	16	–	49,1
Fachlehrer/-in (Kurz- und Maschinenschreiben)	a	1	–	–	–	–	–	–	–	–	1	–	63,0
	b	1	–	–	–	–	–	–	–	–	1	–	63,0
Fachlehrer/-in (technischer Lehrer/-in)	a	3	–	1	–	1	–	–	–	–	1	–	43,7
	b	–	–	–	–	–	–	–	–	–	–	–	–
Sozialarbeiter/-in (ohne sonderpädagogischer Zusatzausbildung)	a	18	–	3	2	3	3	4	2	–	1	–	40,5
	b	10	–	2	2	–	1	2	2	–	1	–	41,7
Erzieher/-in (ohne sonderpädagogische Zusatzausbildung)	a	2	–	–	–	–	1	–	–	1	–	–	51,5
	b	2	–	–	–	–	1	–	–	1	–	–	51,5
sonst. pädagogische Unterrichtshilfe (ohne sonderpädagogische Zusatzausbildung)	a	5	–	2	2	–	–	1	–	–	–	–	32,2
	b	2	–	–	1	–	–	1	–	–	–	–	38,0
Sozialarbeiter/-in (mit sonderpädagogische Zusatzausbildung)	a	13	–	1	3	3	2	3	1	–	–	–	39,2
	b	8	–	1	2	1	2	1	1	–	–	–	39,0
sonst. pädagogische Unterrichtshilfe (mit sonderpädagogischer Zusatzausbildung)	a	1	–	–	–	–	–	–	1	–	–	–	54,0
	b	1	–	–	–	–	–	–	1	–	–	–	54,0
Lehrer/-in mit Qualifikation (1. Staatsprüfung)	a	1 225	10	81	260	173	163	143	134	127	125	9	43,5
	b	595	6	39	115	78	80	83	73	75	46	–	43,6
Lehrer/-in mit aus- ländischer Qualifikation	a	95	–	5	7	10	13	10	12	14	22	2	49,2
	b	70	–	2	5	8	10	9	9	11	15	1	49,3
Sonstige Lehrer/-in (u. a. Gymnastiklehrer/-in, Übungsleiter/-in)	a	412	15	44	43	27	35	62	44	76	59	7	46,3
	b	259	7	19	19	13	21	42	26	69	43	–	48,7
Sonderpädagogische Förderung	a	1	–	–	1	–	–	–	–	–	–	–	33,0
	b	1	–	–	1	–	–	–	–	–	–	–	33,0
Lehrer/-in insgesamt	a	40 918	34	3 074	6 779	5 718	5 131	3 633	3 700	6 120	6 545	184	45,4
	b	23 224	18	2 302	4 293	3 186	2 927	2 063	2 207	3 572	2 630	26	44,0
Gesamtschule													
Primarstufe	a	123	1	4	17	36	34	18	10	2	1	–	40,3
	b	94	1	4	12	28	23	14	9	2	1	–	40,4
Grund-/Hauptschule Stufenschwerpunkt I – altes Lehramt –	a	176	–	12	14	5	6	7	13	47	72	–	53,2
	b	140	–	12	13	2	3	6	11	41	52	–	52,6

Noch: 10. Hauptamtliche und TV-L Lehrer/-innen 2013/14 nach Lehramt und Alter

Lehramt a = Zusammen b = weiblich	Hauptamtliche und TV-L Lehrer/-innen											mit dem Durch- schnitts- alter	
	ins- gesamt	davon									65 Jahre und älter		
		unter 25 Jahre	im Alter von ... bis unter ... Jahren										
		25 – 30	30 – 35	35 – 40	40 – 45	45 – 50	50 – 55	55 – 60	60 – 65				
noch: Gesamtschule													
Grund-/Hauptschule Stufenschwerpunkt II – altes Lehramt –	a	888	–	2	5	4	7	3	16	249	585	17	59,9
	b	504	–	2	5	4	5	3	12	177	291	5	59,2
Volksschule – altes Lehramt –	a	28	–	–	1	–	–	2	2	7	14	2	58,8
	b	18	–	–	1	–	–	1	–	5	9	2	59,3
Grundschule	a	7	–	2	3	1	–	1	–	–	–	–	34,0
	b	7	–	2	3	1	–	1	–	–	–	–	34,0
Sonderpädagogik	a	120	–	6	10	22	21	22	20	16	3	–	44,6
	b	75	–	5	7	13	16	12	11	9	2	–	43,8
Förderschulen – altes Lehramt –	a	24	–	2	2	1	3	2	3	6	5	–	49,4
	b	16	–	2	1	–	2	2	3	4	2	–	48,4
Sonderpädagogik und Primarstufe	a	2	–	–	2	–	–	–	–	–	–	–	32,5
	b	–	–	–	–	–	–	–	–	–	–	–	–
Sonderpädagogik und Sekundarstufe I	a	53	–	4	7	6	14	7	9	5	1	–	43,2
	b	40	–	3	4	5	11	6	7	3	1	–	43,6
Sonderpädagogik gem. Lehramtsprüfungsordnung (LPO) v. 27.03.2003	a	13	–	–	2	–	2	2	4	2	1	–	47,6
	b	8	–	–	2	–	2	1	2	1	–	–	44,0
Grund-, Haupt- und Real- schule und entspr. Jahr- gangsstufen der Gesamt- schule – Schwerpunkt Grundschule	a	130	–	42	52	18	5	5	5	1	1	1	33,7
	b	107	–	39	44	12	3	3	4	–	1	1	33,0
Grund-, Haupt- und Real- schule und entspr. Jahr- gangsstufen der Gesamt- schule – Schwerpunkt Haupt-, Real- und Gesamtschule	a	1 079	1	427	255	138	84	93	45	26	9	1	34,5
	b	757	1	353	166	80	48	62	32	13	2	–	33,5
Haupt-, Real- und Gesamtschule	a	81	1	26	13	8	13	8	6	5	1	–	37,2
	b	55	1	20	6	6	10	5	3	3	1	–	36,8
Sekundarstufe I und Primarstufe	a	71	–	5	13	15	10	9	8	8	3	–	42,3
	b	51	–	5	11	7	9	6	5	5	3	–	41,8
Sekundarstufe I	a	5 845	1	314	604	540	501	600	1 161	1 706	412	6	48,0
	b	3 865	1	251	444	344	303	396	873	1 094	157	2	47,2
Realschule – altes Lehramt –	a	304	–	5	5	7	7	4	11	99	165	1	57,7
	b	224	–	3	4	7	3	4	7	77	118	1	57,7
Sekundarstufe II und Sekundarstufe I	a	7 040	3	338	838	822	1 146	1 120	1 471	1 081	214	7	45,3
	b	4 061	1	255	550	504	632	617	897	530	73	2	44,4
Gymnasium – altes Lehramt –	a	1 080	–	6	20	18	19	23	71	357	555	11	57,9
	b	478	–	6	10	15	13	19	43	196	176	–	56,2
Gymnasium und Gesamtschule	a	1 038	–	403	379	106	57	38	34	18	3	–	32,9
	b	674	–	299	220	63	36	21	24	10	1	–	32,4
Sekundarstufe II (ohne berufliche Fachrichtung)	a	494	–	6	14	17	25	30	133	227	42	–	52,8
	b	236	–	6	6	11	12	20	87	84	10	–	51,3

Noch: 10. Hauptamtliche und TV-L Lehrer/-innen 2013/14 nach Lehramt und Alter

Lehramt a = Zusammen b = weiblich	Hauptamtliche und TV-L Lehrer/-innen											mit dem Durch- schnitts- alter	
	ins- gesamt	davon											
		unter 25 Jahre	im Alter von ... bis unter ... Jahren								65 Jahre und älter		
		25 – 30	30 – 35	35 – 40	40 – 45	45 – 50	50 – 55	55 – 60	60 – 65				
noch: Gesamtschule													
Berufsbildende Schulen – altes Lehramt –	a	24	–	–	1	–	–	–	2	3	16	2	59,6
	b	5	–	–	1	–	–	–	2	1	1	–	50,6
Sekundarstufe II und Sonderpädagogik	a	7	–	1	–	–	1	–	3	2	–	–	48,7
	b	5	–	1	–	–	1	–	1	2	–	–	47,2
Sekundarstufe II (mit beruflicher Fachrichtung)	a	33	–	1	3	1	5	6	3	7	7	–	49,4
	b	13	–	1	3	–	1	3	2	3	–	–	44,3
Berufkolleg	a	8	–	–	–	1	2	3	–	2	–	–	47,0
	b	5	–	–	–	1	2	–	–	2	–	–	47,2
Fachhochschullehrer/-in	a	1	–	–	–	–	–	–	1	–	–	–	53,0
	b	1	–	–	–	–	–	–	1	–	–	–	53,0
Religionslehrer/-in/ Geistlicher/Katechet	a	26	–	–	1	1	1	10	8	4	–	1	50,0
	b	11	–	–	–	–	1	4	5	1	–	–	50,2
Fachlehrer/-in (Werkstattlehrer/-in)	a	12	–	–	–	–	1	1	3	4	3	–	55,0
	b	5	–	–	–	–	–	–	2	3	–	–	55,6
Fachlehrer/-in (allgemein)	a	71	–	1	2	10	9	14	15	6	13	1	49,6
	b	44	–	1	1	7	5	8	8	3	11	–	49,7
Fachlehrer/-in (Kurz- und Maschinenschreiben)	a	1	–	–	–	–	–	–	–	1	–	–	58,0
	b	1	–	–	–	–	–	–	–	1	–	–	58,0
Fachlehrer/-in (technischer Lehrer/-in)	a	4	–	–	1	–	–	–	1	1	1	–	51,5
	b	2	–	–	–	–	–	–	1	1	–	–	56,0
Sozialarbeiter/-in (ohne sonderpädagogische Zusatzausbildung)	a	232	1	9	27	25	32	41	42	40	15	–	46,2
	b	157	1	8	19	14	18	26	31	30	10	–	46,2
Sozialarbeiter/-in (mit sonderpädagogischer Zusatzausbildung)	a	78	–	7	7	7	17	10	16	9	5	–	45,1
	b	57	–	5	6	5	9	8	13	6	5	–	45,5
Lehrer/-in mit Qualifikation (1. Staatsprüfung)	a	624	2	34	107	95	87	124	110	43	20	2	43,1
	b	353	2	20	66	50	50	74	62	21	8	–	42,5
Lehrer/-in mit ausländischer Qualifikation	a	168	1	11	13	18	25	27	21	27	25	–	47,1
	b	103	1	9	7	12	17	19	16	14	8	–	45,4
Sonstige Lehrer/-in (u. a. Gymnastiklehrer/-in, Übungsleiter/-in)	a	226	4	22	29	12	17	34	48	33	26	1	46,1
	b	130	2	17	8	8	10	17	30	20	18	–	46,9
Sonderpädagogische Förderung	a	9	–	2	2	1	1	1	1	1	–	–	39,8
	b	9	–	2	2	1	1	1	1	1	–	–	39,8
Lehrer/-in insgesamt	a	20 120	15	1 692	2 449	1 935	2 152	2 265	3 296	4 045	2 218	53	46,5
	b	12 311	11	1 331	1 622	1 200	1 246	1 359	2 205	2 363	961	13	45,3

Noch: 10. Hauptamtliche und TV-L Lehrer/-innen 2013/14 nach Lehramt und Alter

Lehramt a = Zusammen b = weiblich	Hauptamtliche und TV-L Lehrer/-innen											mit dem Durch- schnitts- alter	
	ins- gesamt	davon									65 Jahre und älter		
		unter 25 Jahre	im Alter von ... bis unter ... Jahren										
		25 – 30	30 – 35	35 – 40	40 – 45	45 – 50	50 – 55	55 – 60	60 – 65				
freie Waldorfschule													
Primarstufe	a	256	1	13	18	14	34	48	38	58	28	4	48,7
	b	211	1	12	15	11	32	38	32	44	23	3	48,2
Förderschulen – altes Lehramt –	a	392	1	14	31	20	25	60	83	108	48	2	49,9
	b	266	1	11	18	13	21	47	57	70	27	1	49,5
Sekundarstufe I	a	882	3	32	50	64	78	123	202	219	96	15	49,8
	b	542	3	23	30	43	57	80	132	120	47	7	48,9
Sekundarstufe II (ohne berufliche Fachrichtung)	a	167	–	3	4	12	11	24	39	56	14	4	51,6
	b	87	–	1	2	6	6	10	23	33	6	–	51,7
Berufsbildende Schulen – altes Lehramt –	a	16	–	–	1	1	–	2	8	3	–	1	51,1
	b	8	–	–	–	1	–	1	5	1	–	–	50,5
Religionslehrer/-in/ Geistlicher/Katechet	a	58	–	3	–	6	2	5	15	21	5	1	51,3
	b	37	–	3	–	3	2	3	11	12	3	–	50,2
Fachlehrer/-in (Werkstattlehrer/-in)	a	8	–	–	1	–	–	2	–	2	3	–	52,9
	b	4	–	–	1	–	–	2	–	–	1	–	46,5
Sonstige Lehrer/-in (u. a. Gymnastiklehrer/-in, Übungsleiter/-in)	a	26	–	3	2	3	3	3	7	5	–	–	45,3
	b	26	–	3	2	3	3	3	7	5	–	–	45,3
Lehrer/-in insgesamt	a	1 805	5	68	107	120	153	267	392	472	194	27	49,8
	b	1 181	5	53	68	80	121	184	267	285	107	11	49,1
Weiterbildungskolleg													
Primarstufe	a	14	–	–	3	1	2	2	4	2	–	–	45,0
	b	11	–	–	3	1	1	2	3	1	–	–	44,0
Grund-/Hauptschule Stufenschwerpunkt I – altes Lehramt –	a	6	–	–	–	–	–	1	–	2	3	–	58,5
	b	3	–	–	–	–	–	–	–	2	1	–	60,0
Grund-/Hauptschule Stufenschwerpunkt II – altes Lehramt –	a	8	–	–	–	–	1	–	–	2	5	–	58,8
	b	6	–	–	–	–	1	–	–	2	3	–	57,5
Volksschule – altes Lehramt –	a	2	–	–	–	–	–	–	–	–	2	–	61,5
	b	1	–	–	–	–	–	–	–	–	1	–	61,0
Grundschule	a	3	–	–	1	–	1	1	–	–	–	–	41,0
	b	1	–	–	–	–	–	1	–	–	–	–	49,0
Grund-, Haupt- und Real- schule und entspr. Jahr- gangsstufen der Gesamt- schule – Schwerpkt. Grundschule	a	6	–	–	2	2	1	–	–	1	–	–	39,7
	b	5	–	–	2	2	1	–	–	–	–	–	36,0
Grund-, Haupt- und Real- schule und entspr. Jahr- gangsstufen der Gesamt- schule – Schwerpunkt Haupt-, Real- und Gesamtschule	a	34	–	3	4	5	6	6	7	3	–	–	43,0
	b	14	–	2	3	1	3	3	1	1	–	–	40,5

Noch: 10. Hauptamtliche und TV-L Lehrer/-innen 2013/14 nach Lehramt und Alter

Lehramt a = Zusammen b = weiblich		Hauptamtliche und TV-L Lehrer/-innen											mit dem Durch- schnitts- alter
		ins- gesamt	davon										
			unter 25 Jahre	im Alter von ... bis unter ... Jahren								65 Jahre und älter	
			25 – 30	30 – 35	35 – 40	40 – 45	45 – 50	50 – 55	55 – 60	60 – 65			
noch: Weiterbildungskolleg													
Sekundarstufe I	a	211	–	–	9	23	23	22	35	77	21	1	50,8
	b	125	–	–	6	13	12	14	22	51	6	1	50,5
Realschule – altes Lehramt –	a	48	–	–	1	4	1	2	2	14	22	2	56,5
	b	25	–	–	–	2	1	1	–	11	8	2	56,5
Sekundarstufe II und Sekundarstufe I	a	573	–	11	49	81	143	73	78	108	29	1	46,1
	b	317	–	9	32	49	76	34	47	59	11	–	45,3
Gymnasium – altes Lehramt –	a	470	–	5	10	15	21	19	25	171	191	13	56,6
	b	230	–	5	6	11	14	7	13	94	78	2	55,1
Gymnasium und Gesamtschule	a	168	–	25	41	24	16	14	22	19	6	1	41,0
	b	88	–	16	19	10	7	9	11	13	3	–	41,3
Sekundarstufe II (ohne berufliche Fachrichtung)	a	116	–	–	5	13	15	10	20	42	11	–	50,6
	b	62	–	–	2	8	10	8	12	21	1	–	49,1
Berufsbildende Schulen – altes Lehramt –	a	5	–	–	1	–	2	–	–	–	1	1	47,8
	b	3	–	–	1	–	2	–	–	–	–	–	37,7
Sekundarstufe II (mit beruflicher Fachrichtung)	a	4	–	–	–	–	1	1	–	1	1	–	53,3
	b	2	–	–	–	–	1	1	–	–	–	–	45,5
Berufskolleg	a	1	–	–	1	–	–	–	–	–	–	–	30,0
	b	1	–	–	1	–	–	–	–	–	–	–	30,0
Religionslehrer/-in/ Geistlicher/Katechet	a	1	–	–	–	–	–	1	–	–	–	–	48,0
	b	–	–	–	–	–	–	–	–	–	–	–	–
Sozialarbeiter/-in (ohne sonderpädagogische Zusatzausbildung)	a	10	–	–	–	1	2	1	1	4	1	–	50,7
	b	5	–	–	–	–	–	1	1	2	1	–	54,2
Sozialarbeiter/-in (mit sonderpädagogischer Zusatzausbildung)	a	5	–	–	2	1	1	1	–	–	–	–	38,6
	b	1	–	–	1	–	–	–	–	–	–	–	34,0
Lehrer/-in mit Qualifikation (1. Staatsprüfung)	a	108	–	4	19	16	7	27	14	11	9	1	44,8
	b	53	–	2	11	7	3	12	9	7	2	–	44,0
Lehrer/-in mit ausländischer Qualifikation	a	3	–	–	1	–	–	–	1	–	1	–	47,0
	b	3	–	–	1	–	–	–	1	–	1	–	47,0
Sonstige Lehrer/-in (u. a. Gymnastiklehrer/-in, Übungsleiter/-in)	a	7	1	–	–	4	–	1	–	1	–	–	38,3
	b	2	1	–	–	–	–	1	–	–	–	–	35,0
Lehrer/-in insgesamt	a	1 803	1	48	149	190	243	182	209	458	303	20	49,4
	b	958	1	34	88	104	132	94	120	264	116	5	48,4

11. Schulen 2013/14 nach der Trägerschaft

Trägerschaft	Schulen	Klassen	Schüler/-innen				Ha/TV-L Lehrer/-innen	
			insgesamt	weiblich	ausländisch		insgesamt	weiblich
					zusammen	weiblich		
Grundschule								
Träger öffentlicher Schulen zusammen	2 891	26 695	617 860	304 100	45 877	22 296	40 452	36 904
Nordrhein-Westfalen	1	21	321	162	4	2	32	28
Kreisfreie Stadt	1 094	10 403	244 112	120 290	27 698	13 427	16 186	14 724
Gemeinde	1 796	16 271	373 427	183 648	18 175	8 867	24 234	22 152
Träger privater Schulen zusammen	53	339	7 494	3 568	551	268	564	471
Natürliche Personen	1	7	151	72	79	35	12	11
Personengesellschaft	1	7	151	72	79	35	12	11
Juristische Personen	27	123	2 294	1 038	351	174	222	190
Handelsgesellschaft	12	50	941	425	99	59	94	78
Schulverein	15	73	1 353	613	252	115	128	112
Schulträger der evangelischen Kirche	20	165	3 980	1 955	35	15	249	203
Handelsgesellschaft oder Verein	20	165	3 980	1 955	35	15	249	203
Schulträger der katholischen Kirche	3	32	843	397	27	14	55	45
Erzbistum oder Bistum	2	24	665	309	20	9	45	37
Orden	1	8	178	88	7	5	10	8
Weitere Schulträger	2	12	226	106	59	30	26	22
sonstiger Träger privater Schulen	2	12	226	106	59	30	26	22
Träger insgesamt	2 944	27 034	625 354	307 668	46 428	22 564	41 016	37 375
Hauptschule								
Träger öffentlicher Schulen zusammen	527	6 471	137 807	58 220	28 573	12 502	12 593	8 315
Kreisfreie Stadt	154	2 123	44 864	18 927	14 474	6 248	4 297	2 878
Gemeinde	366	4 240	90 413	38 194	13 974	6 195	8 111	5 319
Schulverband	7	108	2 530	1 099	125	59	185	118
Träger privater Schulen zusammen	8	73	1 540	642	339	135	131	71
Juristische Personen	1	1	20	10	–	–	4	–
Handelsgesellschaft	1	1	20	10	–	–	4	–
Schulträger der evangelischen Kirche	6	60	1 270	525	323	126	103	59
Handelsgesellschaft oder Verein	6	60	1 270	525	323	126	103	59
Schulträger der katholischen Kirche	1	12	250	107	16	9	24	12
Erzbistum oder Bistum	1	12	250	107	16	9	24	12
Träger insgesamt	535	6 544	139 347	58 862	28 912	12 637	12 724	8 386

Noch: **11. Schulen 2013/14 nach der Trägerschaft**

Trägerschaft	Schulen	Klassen	Schüler/-innen				Ha/TV-L Lehrer/-innen	
			insgesamt	weiblich	ausländisch		insgesamt	weiblich
					zusammen	weiblich		
Volksschule								
Träger privater Schulen zusammen	1	15	356	170	16	7	31	21
Schulträger der katholischen Kirche	1	15	356	170	16	7	31	21
Erzbistum oder Bistum	1	15	356	170	16	7	31	21
Träger insgesamt	1	15	356	170	16	7	31	21
Realschule								
Träger öffentlicher Schulen zusammen	507	9 580	259 040	122 817	23 510	11 791	15 848	10 770
Kreisfreie Stadt	164	3 252	88 630	42 510	13 287	6 639	5 441	3 753
Gemeinde	339	6 257	168 477	79 453	10 164	5 121	10 290	6 944
Schulverband	4	71	1 933	854	59	31	117	73
Träger privater Schulen zusammen	59	806	22 907	14 159	563	302	1 375	899
Juristische Personen	16	135	3 211	1 828	183	79	245	152
Handelsgesellschaft	7	56	1 358	985	28	18	117	79
Schulverein	9	79	1 853	843	155	61	128	73
Schulträger der evangelischen Kirche	10	165	4 590	2 076	166	79	268	157
Landeskirchenamt	4	78	2 186	939	116	51	130	76
Handelsgesellschaft oder Verein	6	87	2 404	1 137	50	28	138	81
Schulträger der katholischen Kirche	33	506	15 106	10 255	214	144	862	590
Erzbistum oder Bistum	23	364	10 875	7 307	174	114	628	419
Kirchenkreis oder -gemeinde	2	42	1 239	885	12	8	70	51
Orden	5	69	2 039	1 294	10	4	113	81
Handelsgesellschaft	3	31	953	769	18	18	51	39
Träger insgesamt	566	10 386	281 947	136 976	24 073	12 093	17 223	11 669
PRIMUS-Schule								
Träger öffentlicher Schulen zusammen	1	7	162	83	7	5	11	9
Gemeinde	1	7	162	83	7	5	11	9
Träger insgesamt	1	7	162	83	7	5	11	9
Sekundarschule								
Träger öffentlicher Schulen zusammen	76	588	14 729	6 375	729	339	1 312	930
Kreisfreie Stadt	9	50	1 228	530	96	40	125	86
Gemeinde	62	479	12 004	5 259	602	287	1 066	765
Schulverband	5	59	1 497	586	31	12	121	79
Träger privater Schulen zusammen	8	51	1 222	600	33	15	79	59

Noch: **11. Schulen 2013/14 nach der Trägerschaft**

Trägerschaft	Schulen	Klassen	Schüler/-innen				Ha/TV-L Lehrer/-innen	
			insgesamt	weiblich	ausländisch		insgesamt	weiblich
					zusammen	weiblich		
noch: Sekundarschule								
Juristische Personen	2	4	68	20	1	–	12	10
Handelsgesellschaft	2	4	68	20	1	–	12	10
Schulträger der evangelischen Kirche	4	25	605	282	19	9	40	29
Landeskirchenamt	2	15	368	161	12	5	31	23
Handelsgesellschaft oder Verein	2	10	237	121	7	4	9	6
Schulträger der katholischen Kirche								
Erzbistum oder Bistum	2	22	549	298	13	6	27	20
Träger insgesamt	84	639	15 951	6 975	762	354	1 391	989
Gemeinschaftsschule								
Träger öffentlicher Schulen zusammen	12	140	3 384	1 568	180	85	326	228
Kreisfreie Stadt	3	30	705	314	112	51	77	58
Gemeinde	9	110	2 679	1 254	68	34	249	170
Träger insgesamt	12	140	3 384	1 568	180	85	326	228
Gymnasium								
Träger öffentlicher Schulen zusammen	513	10 183	458 596	236 955	21 184	11 339	34 466	19 771
Kreisfreie Stadt	206	4 006	182 434	93 040	13 328	7 106	13 736	7 994
Kreis	2	41	1 911	1 007	55	30	152	79
Gemeinde	300	6 029	269 549	140 448	7 701	4 151	20 214	11 523
Schulverband	1	23	893	477	7	4	58	27
sonstiger Träger öffentlicher Schulen	4	84	3 809	1 983	93	48	306	148
Träger privater Schulen zusammen	114	1 931	88 735	52 065	1 910	1 120	6 452	3 453
Juristische Personen	24	301	12 146	5 880	344	156	992	493
Handelsgesellschaft	14	173	6 896	3 276	195	90	567	281
Schulverein	10	128	5 250	2 604	149	66	425	212
Schulträger der evangelischen Kirche	17	278	13 361	7 112	406	226	951	493
Landeskirchenamt	9	172	8 499	4 648	303	179	628	329
Kirchenkreis oder -gemeinde	1	15	749	404	11	5	52	24
Handelsgesellschaft oder Verein	7	91	4 113	2 060	92	42	271	140
Schulträger der katholischen Kirche								
Erzbistum oder Bistum	47	902	42 105	26 781	715	430	3 024	1 684
Orden	13	235	11 023	5 878	184	110	773	396
Handelsgesellschaft oder Verein	11	174	8 151	5 151	227	176	574	305
Weitere Schulträger	2	41	1 949	1 263	34	22	138	82
sonstiger Träger privater Schulen	2	41	1 949	1 263	34	22	138	82
Träger insgesamt	627	12 114	547 331	289 020	23 094	12 459	40 918	23 224

Noch: **11. Schulen 2013/14 nach der Trägerschaft**

Trägerschaft	Schulen	Klassen	Schüler/-innen				Ha/TV-L Lehrer/-innen	
			insgesamt	weiblich	ausländisch		insgesamt	weiblich
					zusammen	weiblich		
Gesamtschule								
Träger öffentlicher Schulen zusammen	259	6 972	244 553	122 767	27 494	14 347	19 197	11 778
Nordrhein-Westfalen	1	18	375	200	8	2	38	18
Kreisfreie Stadt	105	3 320	116 916	58 640	18 212	9 495	9 296	5 726
Kreis	3	114	4 051	2 027	86	43	310	193
Gemeinde	142	3 340	117 016	58 827	8 928	4 662	9 083	5 551
Schulverband	8	180	6 195	3 073	260	145	470	290
Träger privater Schulen zusammen	22	336	10 083	5 068	993	509	923	533
Juristische Personen	9	73	1 624	784	558	261	225	140
Handelsgesellschaft	3	22	493	212	168	69	53	31
Schulverein	6	51	1 131	572	390	192	172	109
Schulträger der evangelischen Kirche	10	179	5 357	2 624	324	184	463	258
Landeskirchenamt	1	32	1 192	660	267	153	91	58
Handelsgesellschaft oder Verein	9	147	4 165	1 964	57	31	372	200
Schulträger der katholischen Kirche	3	84	3 102	1 660	111	64	235	135
Erzbistum oder Bistum	3	84	3 102	1 660	111	64	235	135
Träger insgesamt	281	7 308	254 636	127 835	28 487	14 856	20 120	12 311
freie Waldorfschule								
Träger privater Schulen zusammen	53	778	18 216	9 155	298	139	1 805	1 181
Juristische Personen	3	26	226	99	6	3	52	42
Handelsgesellschaft	1	3	16	2	–	–	3	3
Schulverein	2	23	210	97	6	3	49	39
Weitere Schulträger Waldorf-Schulträger als eingetragener Verein	50	752	17 990	9 056	292	136	1 753	1 139
	50	752	17 990	9 056	292	136	1 753	1 139
Träger insgesamt	53	778	18 216	9 155	298	139	1 805	1 181

Zeitreihe

Allgemeinbildende Schulen 1993 – 2013

Jahr	Schulen	Klassen	Schüler/-innen			Hauptamtliche und TV-L Lehrer/-innen			Schüler/-innen je	
			insgesamt	weiblich		insgesamt	weiblich		Klasse ¹⁾	Lehrer/-in ²⁾
				Anzahl	in % von Spalte 3		Anzahl	in % von Spalte 6		
1	2	3	4	5	6	7	8	9	10	

Grundschulen

1993	3 401	33 254	755 621	368 087	48,7	40 530	33 994	83,9	22,7	18,6
1994	3 411	33 999	778 155	379 732	48,8	40 991	34 545	84,3	22,9	19,0
1995	3 424	34 731	804 701	392 478	48,8	41 984	35 594	84,8	23,2	19,2
1996	3 435	35 433	827 143	403 110	48,7	42 626	36 356	85,3	23,3	19,4
1997	3 446	35 930	842 347	410 593	48,7	42 697	36 581	85,7	23,4	19,7
1998	3 451	35 849	840 791	409 901	48,8	42 694	36 731	86,0	23,5	19,7
1999	3 461	35 527	835 545	407 517	48,8	42 372	36 582	86,3	23,5	19,7
2000	3 464	35 108	824 229	401 685	48,7	42 403	36 879	87,0	23,5	19,4
2001	3 470	34 216	800 129	390 185	48,8	41 748	36 502	87,4	23,4	19,2
2002	3 462	33 672	782 765	382 291	48,8	41 072	36 093	87,9	23,2	19,1
2003	3 458	33 366	778 641	380 498	48,9	40 612	35 916	88,4	23,2	19,2
2004	3 451	32 813	768 123	376 208	49,0	40 475	35 945	88,8	23,4	19,0
2005	3 442	32 128	757 935	371 490	49,0	40 480	36 080	89,1	23,6	18,7
2006	3 421	31 561	742 346	364 302	49,1	40 642	36 323	89,4	23,5	18,3
2007	3 368	30 840	721 113	353 863	49,1	40 574	36 334	89,5	23,4	17,8
2008	3 266	29 984	695 336	342 158	49,2	40 795	36 696	90,0	23,2	17,0
2009	3 223	29 394	680 770	335 335	49,3	41 171	37 134	90,2	23,2	16,5
2010	3 173	28 720	662 860	326 313	49,2	40 589	36 728	90,5	23,1	16,3
2011	3 086	28 173	652 445	320 936	49,2	40 441	36 621	90,6	23,2	16,1
2012	3 028	27 554	639 687	314 364	49,1	40 832	37 175	91,0	23,2	15,7
2013	2 944	27 034	625 354	307 668	49,2	41 016	37 375	91,1	23,1	15,2

Hauptschulen

1993	837	12 288	285 470	126 824	44,4	20 464	10 215	49,9	23,2	13,9
1994	809	12 180	282 503	124 986	44,2	20 239	10 203	50,4	23,2	14,0
1995	781	12 094	281 680	123 748	43,9	19 942	10 188	51,1	23,3	14,1
1996	770	12 063	279 590	121 608	43,5	19 826	10 297	51,9	23,2	14,1
1997	757	12 028	277 065	120 127	43,4	19 893	10 511	52,8	23,0	13,9
1998	750	11 944	272 514	117 711	43,2	19 718	10 584	53,7	22,8	13,8
1999	746	11 915	272 872	117 330	43,0	19 460	10 592	54,4	22,9	14,0
2000	742	12 039	277 162	118 669	42,8	19 576	10 902	55,7	23,0	14,2
2001	741	12 390	285 366	121 833	42,7	19 943	11 401	57,2	23,0	14,3
2002	738	12 611	290 421	124 003	42,7	20 427	11 892	58,2	23,0	14,2
2003	735	12 684	291 238	124 640	42,8	20 642	12 229	59,2	23,0	14,1
2004	733	12 484	282 990	121 002	42,8	20 355	12 189	59,9	22,7	13,9
2005	730	11 907	267 156	114 275	42,8	19 694	11 853	60,2	22,4	13,6
2006	725	11 324	249 701	106 801	42,8	19 597	11 887	60,7	22,1	12,7
2007	718	10 648	233 271	100 399	43,0	18 570	11 360	61,2	21,9	12,6
2008	703	9 946	216 643	93 121	43,0	17 397	10 731	61,7	21,8	12,5
2009	671	9 350	201 525	86 130	42,7	16 737	10 459	62,5	21,6	12,0
2010	640	8 772	188 050	80 379	42,7	15 938	10 107	63,4	21,4	11,8
2011	608	8 165	175 041	74 590	42,6	15 306	9 831	64,2	21,4	11,4
2012	575	7 395	158 837	67 279	42,4	14 148	9 238	65,3	21,5	11,2
2013	535	6 544	139 347	58 862	42,2	12 724	8 386	65,9	21,3	11,0

1) Gymnasium, Gesamtschule: Schüler/-innen der Sekundarstufe I je Klasse der Sekundarstufe I – 2) je hauptamtliche/TV-L Lehrkraft – 3) Klassen und Klassenfrequenzwerte beziehen sich auf Schulen der allgemeinen Ausbildung (= allgemeinbildende Schulen ohne Weiterbildungskolleg)

Noch: **Allgemeinbildende Schulen 1993 – 2013**

Jahr	Schulen	Klassen	Schüler/-innen			Hauptamtliche und TV-L Lehrer/-innen			Schüler/-innen je	
			insgesamt	weiblich		insgesamt	weiblich		Klasse ¹⁾	Lehrer/-in ²⁾
				Anzahl	in % von Spalte 3		Anzahl	in % von Spalte 6		
1	2	3	4	5	6	7	8	9	10	

Volksschulen

1993	3	47	1 188	590	49,7	76	53	69,7	25,3	15,6
1994	3	49	1 210	622	51,4	79	57	72,2	24,7	15,3
1995	3	52	1 244	611	49,1	87	62	71,3	23,9	14,3
1996	2	46	1 124	568	50,5	77	54	70,1	24,4	14,6
1997	2	46	1 120	555	49,6	79	56	70,9	24,3	14,2
1998	2	45	1 050	516	49,1	77	55	71,4	23,3	13,6
1999	2	40	880	432	49,1	61	40	65,6	22,0	14,4
2000	2	41	863	407	47,2	61	42	68,9	21,0	14,1
2001	2	38	896	434	48,4	62	44	71,0	23,6	14,5
2002	2	36	865	418	48,3	57	38	66,7	24,0	15,2
2003	2	36	872	429	49,2	58	38	65,5	24,0	15,0
2004	2	34	866	413	47,7	58	37	63,8	25,5	14,9
2005	2	32	751	342	45,5	51	32	62,7	23,5	14,7
2006	2	28	641	286	44,6	46	27	58,7	22,9	13,9
2007	2	23	548	244	44,5	40	23	57,5	23,8	13,7
2008	2	22	516	233	45,2	41	25	61,0	23,5	12,6
2009	1	17	450	214	47,6	31	19	61,3	26,5	14,5
2010	1	16	432	203	47,0	32	20	62,5	27,0	13,5
2011	1	15	416	199	47,8	32	21	65,6	27,7	13,0
2012	1	15	383	183	47,8	36	26	72,2	25,5	10,6
2013	1	15	356	170	47,8	31	21	67,7	23,7	11,5

Förderschulen

1993	714	7 831	85 209	31 364	36,8	13 790	9 389	68,1	10,9	6,2
1994	708	7 942	87 216	31 818	36,5	13 873	9 536	68,7	11,0	6,3
1995	710	7 956	87 535	31 665	36,2	14 181	9 837	69,4	11,0	6,2
1996	707	7 951	86 677	31 245	36,0	14 424	10 063	69,8	10,9	6,0
1997	703	8 071	87 751	31 436	35,8	14 835	10 482	70,7	10,9	5,9
1998	701	8 214	88 466	31 575	35,7	15 231	10 824	71,1	10,8	5,8
1999	702	8 372	91 114	32 362	35,5	15 345	10 972	71,5	10,9	5,9
2000	704	8 619	94 755	33 543	35,4	15 644	11 279	72,1	11,0	6,1
2001	705	8 872	98 460	34 629	35,2	16 058	11 654	72,6	11,0	6,1
2002	707	9 216	102 068	36 237	35,5	16 743	12 267	73,3	11,1	6,1
2003	705	9 370	103 779	36 911	35,6	17 198	12 611	73,3	11,1	6,0
2004	708	9 499	104 400	37 160	35,6	17 499	12 950	74,0	11,0	6,0
2005	711	9 501	103 051	36 773	35,7	17 734	13 153	74,2	10,8	5,8
2006	714	9 465	102 814	36 664	35,7	17 804	13 217	74,2	10,9	5,8
2007	710	9 433	102 398	36 441	35,6	17 803	13 209	74,2	10,9	5,8
2008	708	9 461	101 480	35 876	35,4	17 939	13 316	74,2	10,7	5,7
2009	706	9 480	100 501	35 204	35,0	18 323	13 669	74,6	10,6	5,5
2010	703	9 271	97 830	34 140	34,9	18 640	13 915	74,7	10,6	5,2
2011	695	9 077	94 532	32 793	34,7	19 066	14 276	74,9	10,4	5,0
2012	693	8 710	89 807	30 904	34,4	19 284	14 428	74,8	10,3	4,7
2013	670	8 349	85 808	29 262	34,1	19 279	14 443	74,9	10,3	4,5

Anmerkungen Seite 282

Noch: **Allgemeinbildende Schulen 1993 – 2013**

Jahr	Schulen	Klassen	Schüler/-innen			Hauptamtliche und TV-L Lehrer/-innen			Schüler/-innen je	
			insgesamt	weiblich		insgesamt	weiblich		Klasse ¹⁾	Lehrer/-in ²⁾
				Anzahl	in % von Spalte 3		Anzahl	in % von Spalte 6		
1	2	3	4	5	6	7	8	9	10	
Realschulen										
1993	514	9 533	260 431	133 505	51,3	14 712	9 001	61,2	27,3	17,7
1994	516	9 751	267 973	137 188	51,2	14 948	9 235	61,8	27,5	17,9
1995	514	9 996	277 061	141 718	51,2	15 194	9 468	62,3	27,7	18,2
1996	516	10 252	285 936	145 866	51,0	15 462	9 733	62,9	27,9	18,5
1997	517	10 544	294 623	149 839	50,9	15 954	10 133	63,5	27,9	18,5
1998	524	10 894	305 251	154 862	50,7	16 212	10 330	63,7	28,0	18,8
1999	532	11 204	314 348	159 311	50,7	16 713	10 719	64,1	28,1	18,8
2000	535	11 602	324 491	164 205	50,6	17 361	11 210	64,6	28,0	18,7
2001	545	11 968	334 439	169 246	50,6	18 084	11 724	64,8	27,9	18,5
2002	550	12 263	343 085	173 287	50,5	18 825	12 267	65,2	28,0	18,2
2003	554	12 387	346 473	175 062	50,5	18 872	12 325	65,3	28,0	18,4
2004	554	12 323	344 387	173 362	50,3	18 742	12 296	65,6	27,9	18,4
2005	555	12 132	337 697	169 122	50,1	18 504	12 123	65,5	27,8	18,2
2006	555	11 882	330 439	164 660	49,8	18 157	11 940	65,8	27,8	18,2
2007	557	11 712	326 413	161 965	49,6	18 015	11 874	65,9	27,9	18,1
2008	557	11 538	320 895	158 728	49,5	17 995	11 894	66,1	27,8	17,8
2009	559	11 430	316 411	155 674	49,2	18 062	12 085	66,9	27,7	17,5
2010	563	11 310	311 045	152 770	49,1	18 177	12 260	67,4	27,5	17,1
2011	564	11 270	308 860	150 985	48,9	18 199	12 290	67,5	27,4	17,0
2012	564	10 955	298 907	145 870	48,8	17 922	12 154	67,8	27,3	16,7
2013	566	10 386	281 947	136 976	48,6	17 223	11 669	67,8	27,1	16,4
PRIMUS-Schule										
2013	1	7	162	83	51,2	11	9	81,8	23,1	14,7
Sekundarschule										
2012	42	215	5 342	2 291	42,9	495	350	70,7	24,8	10,8
2013	84	639	15 951	6 975	43,7	1 391	989	71,1	25,0	11,5
Gemeinschaftsschule										
2011	12	49	1 154	534	46,3	110	75	68,2	23,6	10,5
2012	12	95	2 263	1 043	46,1	224	160	71,4	23,8	10,1
2013	12	140	3 384	1 568	46,3	326	228	69,9	24,2	10,4
Gymnasien										
1993	624	12 997	490 558	258 003	52,6	34 963	13 970	40,0	26,5	14,0
1994	623	13 102	494 327	260 749	52,7	34 926	14 132	40,5	26,5	14,2
1995	623	13 214	499 443	264 912	53,0	34 737	14 180	40,8	26,7	14,4
1996	621	13 289	507 953	270 474	53,2	34 587	14 258	41,2	27,0	14,7
1997	620	13 441	519 329	277 013	53,3	34 207	14 291	41,8	27,3	15,2
1998	621	13 624	529 621	283 520	53,5	34 330	14 580	42,5	27,3	15,4
1999	624	13 740	534 620	286 994	53,7	34 051	14 627	43,0	27,4	15,7
2000	627	13 873	534 367	287 884	53,9	33 759	14 730	43,6	27,3	15,8
2001	628	13 949	536 299	290 091	54,1	33 561	14 918	44,5	27,5	16,0
2002	627	13 981	541 286	292 729	54,1	33 241	15 064	45,3	27,7	16,3

Noch: **Allgemeinbildende Schulen 1993 – 2013**

Jahr	Schulen	Klassen	Schüler/-innen			Hauptamtliche und TV-L Lehrer/-innen			Schüler/-innen je	
			insgesamt	weiblich		insgesamt	weiblich		Klasse ¹⁾	Lehrer/-in ²⁾
				Anzahl	in % von Spalte 3		Anzahl	in % von Spalte 6		
1	2	3	4	5	6	7	8	9	10	
noch: Gymnasien										
2003	628	13 911	547 513	295 837	54,0	33 044	15 268	46,2	27,7	16,6
2004	627	13 972	557 038	300 344	53,9	33 200	15 671	47,2	28,1	16,8
2005	626	13 997	569 077	305 682	53,7	33 855	16 310	48,2	28,2	16,8
2006	627	14 111	579 554	310 978	53,7	34 950	17 183	49,2	28,3	16,6
2007	630	14 265	589 040	315 216	53,5	35 970	18 041	50,2	28,2	16,4
2008	629	14 319	593 080	316 669	53,4	36 950	18 846	51,0	28,0	16,1
2009	630	14 306	596 672	318 187	53,3	38 429	20 038	52,1	27,8	15,5
2010	626	12 117	596 863	317 508	53,2	40 494	21 695	53,6	28,0	14,7
2011	627	12 162	598 762	318 029	53,1	41 609	22 766	54,7	27,9	14,4
2012	627	12 068	592 403	314 424	53,1	42 126	23 526	55,8	27,7	14,1
2013	627	12 114	547 331	289 020	52,8	40 918	23 224	56,8	27,4	13,4
Gesamtschulen										
1993	188	5 209	157 798	73 612	46,6	12 730	6 501	51,1	27,5	12,4
1994	192	5 525	170 443	79 994	46,9	13 478	6 975	51,8	27,6	12,6
1995	198	5 784	180 931	85 314	47,2	14 228	7 481	52,6	27,7	12,7
1996	203	5 990	191 076	90 485	47,4	14 889	7 869	52,9	27,8	12,8
1997	209	6 175	200 105	95 459	47,7	15 248	8 090	53,1	27,9	13,1
1998	215	6 346	207 039	99 377	48,0	15 682	8 345	53,2	28,0	13,2
1999	215	6 483	211 179	101 743	48,2	16 128	8 631	53,5	27,9	13,1
2000	215	6 613	214 025	103 418	48,3	16 153	8 648	53,5	28,0	13,2
2001	216	6 745	217 721	105 859	48,6	16 271	8 739	53,7	28,0	13,4
2002	216	6 836	221 991	108 369	48,8	16 390	8 828	53,9	28,1	13,5
2003	217	6 883	226 540	111 469	49,2	16 542	8 971	54,2	28,1	13,7
2004	216	6 892	230 326	114 009	49,5	16 680	9 128	54,7	28,1	13,8
2005	217	6 891	233 348	116 288	49,8	16 939	9 342	55,2	28,1	13,8
2006	217	6 883	232 928	116 680	50,1	17 066	9 476	55,5	28,0	13,6
2007	218	6 879	232 198	116 607	50,2	17 201	9 621	55,9	28,0	13,5
2008	218	6 866	232 814	117 386	50,4	17 169	9 686	56,4	28,0	13,6
2009	221	6 867	234 958	118 835	50,6	17 523	10 018	57,2	28,0	13,4
2010	225	6 892	238 043	120 745	50,7	18 232	10 619	58,2	28,0	13,1
2011	232	6 915	241 131	121 964	50,6	18 634	11 016	59,1	28,0	12,9
2012	252	7 033	245 594	123 765	50,4	19 263	11 587	60,2	28,0	12,7
2013	281	7 308	254 636	127 835	50,2	20 120	12 311	61,2	27,9	12,7
freie Waldorfschulen										
1993	40	487	14 631	7 503	51,3	1 141	628	55,0	30,0	12,8
1994	41	504	15 201	7 802	51,3	1 289	728	56,5	30,2	11,8
1995	43	521	15 579	8 038	51,6	1 319	756	57,3	29,9	11,8
1996	43	539	15 875	8 207	51,7	1 343	771	57,4	29,5	11,8
1997	43	551	16 058	8 270	51,5	1 376	787	57,2	29,1	11,7
1998	43	596	16 369	8 352	51,0	1 379	793	57,5	27,5	11,9
1999	45	614	16 546	8 510	51,4	1 438	852	59,2	26,9	11,5
2000	48	626	16 710	8 492	50,8	1 471	879	59,8	26,7	11,4
2001	48	638	16 760	8 544	51,0	1 498	929	62,0	26,3	11,2
2002	48	648	17 057	8 713	51,1	1 513	937	61,9	26,3	11,3
2003	48	662	17 480	8 924	51,1	1 554	964	62,0	26,4	11,2
2004	49	660	17 821	9 107	51,1	1 601	1 007	62,9	27,0	11,1
2005	49	689	18 147	9 198	50,7	1 647	1 036	62,9	26,3	11,0
2006	49	689	18 216	9 227	50,7	1 658	1 035	62,4	26,4	11,0
2007	50	710	18 149	9 211	50,8	1 693	1 069	63,1	25,6	10,7
2008	50	733	18 255	9 302	51,0	1 707	1 073	62,9	24,9	10,7

Anmerkungen Seite 282

Noch: **Allgemeinbildende Schulen 1993 – 2013**

Jahr	Schulen	Klassen	Schüler/-innen			Hauptamtliche und TV-L Lehrer/-innen			Schüler/-innen je	
			insgesamt	weiblich		insgesamt	weiblich		Klasse ¹⁾	Lehrer/-in ²⁾
				Anzahl	in % von Spalte 3		Anzahl	in % von Spalte 6		
1	2	3	4	5	6	7	8	9	10	

noch: **freie Waldorfschulen**

2009	52	747	18 218	9 221	50,6	1 750	1 104	63,1	24,4	10,4
2010	52	754	18 313	9 238	50,4	1 749	1 116	63,8	24,3	10,5
2011	52	759	18 278	9 247	50,6	1 787	1 168	65,4	24,1	10,2
2012	53	770	18 124	9 125	50,3	1 800	1 169	64,9	23,5	10,1
2013	53	778	18 216	9 155	50,3	1 805	1 181	65,4	23,4	10,1

Weiterbildungskolleg

1993	59	x	20 019	10 462	52,3	1 671	677	40,5	x	12,0
1994	56	x	19 136	9 814	51,3	1 615	671	41,5	x	11,8
1995	56	x	19 788	10 105	51,1	1 537	638	41,5	x	12,9
1996	57	x	20 346	10 370	51,0	1 568	669	42,7	x	13,0
1997	57	x	20 198	10 224	50,6	1 511	638	42,2	x	13,4
1998	56	x	20 724	10 383	50,1	1 474	631	42,8	x	14,1
1999	55	x	20 399	10 232	50,2	1 430	612	42,8	x	14,3
2000	55	x	20 716	10 408	50,2	1 376	588	42,7	x	15,1
2001	55	x	21 655	10 698	49,4	1 357	590	43,5	x	16,0
2002	55	x	23 580	11 596	49,2	1 395	629	45,1	x	16,9
2003	55	x	26 068	12 794	49,1	1 486	690	46,4	x	17,5
2004	55	x	27 690	13 659	49,3	1 588	757	47,7	x	17,4
2005	55	x	28 390	13 861	48,8	1 659	804	48,5	x	17,1
2006	55	x	27 847	13 656	49,0	1 715	836	48,7	x	16,2
2007	56	x	27 192	13 716	50,4	1 769	870	49,2	x	15,4
2008	56	x	26 699	13 454	50,4	1 739	863	49,6	x	15,4
2009	56	x	27 344	13 563	49,6	1 744	859	49,3	x	15,7
2010	55	x	27 383	13 496	49,3	1 778	910	51,2	x	15,4
2011	55	x	27 460	13 434	48,9	1 821	938	51,5	x	15,1
2012	55	x	26 242	12 624	48,1	1 835	956	52,1	x	14,3
2013	55	x	26 019	12 254	47,1	1 803	958	53,1	x	14,4

allgemeinbildende Schulen³⁾

1993	6 380	81 646	2 070 925	1 009 950	48,8	140 077	84 428	60,3	23,1	14,8
1994	6 359	83 052	2 116 164	1 032 705	48,8	141 438	86 082	60,9	23,3	15,0
1995	6 352	84 348	2 167 962	1 058 589	48,8	143 209	88 204	61,6	23,5	15,1
1996	6 354	85 563	2 215 720	1 081 933	48,8	144 802	90 070	62,2	23,6	15,3
1997	6 354	86 786	2 258 596	1 103 516	48,9	145 800	91 569	62,8	23,7	15,5
1998	6 363	87 512	2 281 825	1 116 197	48,9	146 797	92 873	63,3	23,7	15,5
1999	6 382	87 895	2 297 503	1 124 431	48,9	146 998	93 627	63,7	23,8	15,6
2000	6 392	88 521	2 307 318	1 128 711	48,9	147 804	95 157	64,4	23,7	15,6
2001	6 410	88 816	2 311 725	1 131 519	48,9	148 582	96 501	64,9	23,7	15,6
2002	6 405	89 263	2 323 118	1 137 643	49,0	149 663	98 015	65,5	23,7	15,5
2003	6 404	89 344	2 339 118	1 146 807	49,0	150 008	99 084	66,1	23,7	15,6
2004	6 395	88 677	2 333 641	1 145 264	49,1	150 198	99 980	66,6	23,7	15,5
2005	6 387	87 277	2 315 552	1 137 031	49,1	150 563	100 733	66,9	23,8	15,4
2006	6 365	85 943	2 284 486	1 123 254	49,2	151 635	101 924	67,2	23,7	15,1
2007	6 309	84 510	2 250 322	1 107 662	49,2	151 635	102 401	67,5	23,6	14,8
2008	6 189	82 869	2 205 718	1 086 927	49,3	151 732	103 130	68,0	23,5	14,5
2009	6 119	81 591	2 176 849	1 072 363	49,3	153 770	105 385	68,5	23,4	14,2
2010	6 038	77 852	2 141 284	1 054 792	49,3	155 629	107 370	69,0	23,3	13,8
2011	5 932	76 585	2 118 079	1 042 711	49,2	157 005	109 002	69,4	23,3	13,5
2012	5 902	74 810	2 077 589	1 021 872	49,2	157 965	110 769	70,1	23,3	13,2
2013	5 829	73 314	1 998 511	979 828	49,0	156 647	110 794	70,7	23,3	12,8

Anhang

1. Allgemeinbildende Schulen 2000/2001 – 2013/14 nach Schulformen und ausgewählten Schuljahren

Schulform	Schulen im Schuljahr						
	2000/01	2001/02	2002/03	2003/04	2004/05	2005/06	2006/07
Grundschulen	3 464	3 470	3 462	3 458	3 451	3 451	3 421
Hauptschulen	742	741	738	735	733	733	725
Volksschulen	2	2	2	2	2	2	2
Realschulen	535	545	550	554	554	554	555
PRIMUS-Schule
Sekundarschule
Gemeinschaftsschulen
Gesamtschulen	215	216	216	217	216	216	217
Gymnasien	627	628	627	628	627	627	627
Freie Waldorfschulen	48	48	48	48	49	49	49
Förderschulen im Bereich G/H	702	703	705	705	706	706	712
Förderschulen im Bereich R/Gy	2	2	2	2	2	2	2
Schulen der allgemeinen Ausbildung zusammen	6 337	6 355	6 350	6 349	6 340	6 340	6 310
Abendrealschulen	23	–	–	–	–	–	–
Abendgymnasien	16	–	–	–	–	–	–
Kollegs	16	–	–	–	–	–	–
Weiterbildungskollegs	55	55	55	55	55	55	55
Allgemeinbildende Schulen insgesamt	6 392	6 410	6 405	6 404	6 395	6 395	6 365

Schulform	Schulen im Schuljahr						
	2007/08	2008/09	2009/10	2010/11	2011/12	2012/13	2013/14
Grundschulen	3 368	3 266	3 223	3 173	3 086	3 028	2 944
Hauptschulen	718	703	671	640	608	575	535
Volksschulen	2	2	1	1	1	1	1
Realschulen	557	557	559	563	564	564	566
PRIMUS-Schule	1
Sekundarschulen	42	84
Gemeinschaftsschulen	12	12	12
Gesamtschulen	218	218	221	225	232	252	281
Gymnasien	630	629	630	626	627	627	627
Freie Waldorfschulen	50	50	52	52	52	53	53
Förderschulen im Bereich G/H	708	706	704	701	693	691	668
Förderschulen im Bereich R/Gy	2	2	2	2	2	2	2
Schulen der allgemeinen Ausbildung zusammen	6 253	6 133	6 063	5 983	5 877	5 847	5 774
Abendrealschulen	–	–	–	–	–	–	–
Abendgymnasien	–	–	–	–	–	–	–
Kollegs	–	–	–	–	–	–	–
Weiterbildungskollegs	56	56	56	55	55	55	55
Allgemeinbildende Schulen insgesamt	6 309	6 189	6 119	6 038	5 932	5 902	5 829

2. Indikatoren zur Versorgung der Schulen mit Lehrer/-innen 2013/14

Schulform	Basisdaten										
	Lehrerdaten							wöchentlich erteilte Unterrichtsstunden			
	Anzahl	hauptamtlich und TV-L	vollzeitbeschäftigt	darunter aktive Lehrer/-innen				Anzahl	vollzeitbeschäftigten	teilzeitbeschäftigten	teilzeit/stundenweise beschäftigten
				Anzahl	hauptamtlich und TV-L	vollzeitbeschäftigt					
						Anzahl	darunter „echte“ ¹⁾ VZL				
1	2	3	4	5	6	7	8	9	10	11	
Grundschulen	44 321	41 016	21 998	42 867	39 591	21 127	3 768	815 087,0	471 954,0	319 633,0	343 133,0
Hauptschulen	13 461	12 724	8 813	13 095	12 360	8 575	881	269 387,0	199 680,0	64 889,0	69 707,0
Volksschulen	34	31	18	34	31	18	–	528,0	336,0	176,0	192,0
Realschulen	18 313	17 223	10 759	17 913	16 825	10 489	1 507	361 190,0	247 099,0	106 673,0	114 091,0
PRIMUS-Schulen	11	11	11	11	11	11	–	262,0	242,0	20,0	20,0
Sekundarschulen	1 416	1 391	1 100	1 397	1 372	1 084	62	29 627,0	24 250,0	5 194,0	5 377,0
Gemeinschaftsschulen	329	326	257	325	322	255	32	6 717,0	5 556,0	1 136,0	1 161,0
Gesamtschulen	21 503	20 120	14 127	21 070	19 694	13 849	790	386 474,0	287 188,0	90 035,0	99 286,0
Gymnasien	45 682	40 918	26 960	44 546	39 800	26 287	2 103	785 258,0	547 394,0	206 229,0	237 864,0
Freie Waldorfschulen	1 851	1 805	588	1 839	1 793	585	108	34 716,0	14 221,0	20 255,0	20 495,0
Förderschulen G/H	20 187	19 158	12 478	19 484	18 463	12 015	1 442	333 246,0	230 914,0	95 674,0	102 332,0
Förderschulen R/Gy	130	121	75	130	121	75	1	1 986,0	1 283,0	635,0	703,0
Weiterbildungskollegs	1 856	1 803	1 265	1 823	1 772	1 250	203	30 801,0	23 291,0	7 211,0	7 510,0
Allgemeinbildende Schulen insgesamt	169 094	156 647	98 449	164 534	152 155	95 620	10 897	3 055 279,0	2 053 408,0	917 760,0	1 001 871,0

Schulform	noch: Basisdaten		Kennziffer				
	Schüler/-innen	wöchentl. Pflichtstundensoll	durchschnittlich erteilte Wochenstunden je		Lehrer/-in insgesamt	Schüler/-innen je	
			vollzeitbeschäftigte(m)r	aktive(m)r vollzeitbeschäftigte(m)r		hauptamtliche(m)r und TV-L	aktive(m)r hauptamtliche(m)r und TV-L
	12	13	14	15	16	17	18
Grundschulen	625 354	28,0	21,5	22,3	14,1	15,2	15,8
Hauptschulen	139 347	28,0	22,7	23,3	10,4	11,0	11,3
Volksschulen	356	28,0	18,7	18,7	10,5	11,5	11,5
Realschulen	281 947	28,0	23,0	23,6	15,4	16,4	16,8
PRIMUS-Schulen	162	25,5	22,0	22,0	14,7	14,7	14,7
Sekundarschulen	15 951	25,5 / 28,0	22,0	22,4	11,3	11,5	11,6
Gemeinschaftsschulen	3 384	25,5	21,6	21,8	10,3	10,4	10,5
Gesamtschulen	254 636	25,5	20,3	20,7	11,8	12,7	12,9
Gymnasien	547 331	25,5	20,3	20,8	12,0	13,4	13,8
Freie Waldorfschulen	18 216	25,5 / 27,5	24,2	24,3	9,8	10,1	10,2
Förderschulen G/H	85 308	27,5	18,5	19,2	4,2	4,5	4,6
Förderschulen R/Gy	500	27,5	17,1	17,1	3,8	4,1	4,1
Weiterbildungskollegs	26 019	22,0 / 25,0	18,4	18,6	14,0	14,4	14,7
Allgemeinbildende Schulen insgesamt	1 998 511	30,8	20,9	21,5	11,8	12,8	13,1

1) „echte“ Vollzeitlehrer/-innen: Vollzeitlehrer/-innen mit erteilten Wochenstunden > = wöchentlichem Pflichtstundensoll

3. Schülerdaten Primarstufe 2013/14

Schulform	Schüler/-innen							
	insgesamt	in % der Primarschüler/-innen	weiblich			ausländisch		
			Anzahl	in %		Anzahl	in %	
				von Spalte 1	der Primarschülerinnen		von Spalte 1	der ausländischen Primarschüler/-innen
1	2	3	4	5	6	7	8	
Grundschulen	625 354	99,2	307 668	49,2	99,2	46 428	7,4	99,8
Volksschulen	106	0	54	50,9	0	2	1,9	0
PRIMUS-Schule	68	0	40	58,8	0	3	4,4	0
Freie Waldorfschule ¹⁾	4 813	0,8	2 328	48,4	0,8	80	1,7	0,2
Primarstufe	630 341	100	310 090	49,2	100	46 513	7,4	100

Veränderungen²⁾ gegenüber 2012/13

Primarstufe	-14 320	x	-6 688	+0,1	x	-2 207	-0,2	x
--------------------	----------------	----------	---------------	-------------	----------	---------------	-------------	----------

Veränderungen²⁾ gegenüber 1985/86

Primarstufe	-5 053	x	+ 552	+0,5	x	-46 956	-7,3	x
--------------------	---------------	----------	--------------	-------------	----------	----------------	-------------	----------

1) ohne Schüler/-innen im angegliederten Förderschulbereich – 2) Bei den Veränderungsraten in den Prozentspalten handelt es sich um Prozentpunkte

4. Einschulungen 2013/14

Art der Einschulung	Einschulungen in die/den							
	Grundschule/Volksschule					freie Waldorfschule (ohne Förderschule)		
	zu- sammen	weiblich		ausländisch		zu- sammen	weiblich	
		Anzahl	in % von Spalte 1	Anzahl	in % von Spalte 1		Anzahl	in % von Spalte 11
1	2	3	4	5	6	7	8	
Regelerschulungen	140 796	69 044	49,0	9 804	7,0	1 044	510	48,9
Vorzeitige Einschulungen	3 928	2 356	60,0	191	4,9	37	17	45,9
Verspätete Einschulungen	2 411	846	35,1	315	13,1	96	37	38,5
Sonstige	–	–	–	–	–	–	–	–
Insgesamt	147 135	72 246	49,1	10 310	7,0	1 177	564	47,9

Veränderungen¹⁾ gegenüber 2012/13

Insgesamt	–1 266	– 845	–0,2	+ 96	+0,1	+ 36	+ 20	+0,2
------------------	---------------	--------------	-------------	-------------	-------------	-------------	-------------	-------------

Veränderungen¹⁾ gegenüber 1985/86

Insgesamt	–5 903	–2 462	+0,3	x	x	+ 476	+ 238	+1,4
------------------	---------------	---------------	-------------	----------	----------	--------------	--------------	-------------

Art der Einschulung	Einschulungen in die/den						
	freie Waldorfschule (ohne Förderschule)		zu- sammen	allgemeinbildenden Bereich (ohne Förderschule)			
	ausländisch			weiblich		ausländisch	
	Anzahl	in % von Spalte 11		Anzahl	in % von Spalte 16	Anzahl	in % von Spalte 16
	9	10	11	12	13	14	15
Regelerschulungen	18	1,7	141 840	69 554	49,0	9 822	6,9
Vorzeitige Einschulungen	1	2,7	3 965	2 373	59,8	192	4,8
Verspätete Einschulungen	2	2,1	2 507	883	35,2	317	12,6
Sonstige	–	–	–	–	–	–	–
Insgesamt	21	1,8	148 312	72 810	49,1	10 331	7,0

Veränderungen¹⁾ gegenüber 2012/13

Insgesamt	+ 6	+0,5	–1 230	– 825	–0,1	+ 102	+0,2
------------------	------------	-------------	---------------	--------------	-------------	--------------	-------------

Veränderungen¹⁾ gegenüber 1985/86

Insgesamt	x	x	–5 427	–2 224	+0,3	x	x
------------------	----------	----------	---------------	---------------	-------------	----------	----------

1) Bei den Veränderungsraten in den Prozentspalten handelt es sich um Prozentpunkte.

5. Lehrerdaten Primarstufe 2013/14

Schulform	Lehrer/-innen insgesamt	Davon			
		hauptamtliche und TV-L Lehrer/-innen			
		zusammen	in % von Spalte 1	weiblich	
				Anzahl	in % von Spalte 2
1	2	3	4	5	
Grundschulen	44 321	41 016	92,5	37 375	91,1
Volksschulen	7	5	71,4	5	100,0
PRIMUS-Schule	4	4	100,0	4	100,0
Freie Waldorfschulen ¹⁾	277	265	95,7	218	82,3
Primarstufe	44 609	41 290	92,6	37 602	91,1
Veränderungen²⁾ gegenüber 2012/13					
Primarstufe	+ 98	+ 189	+0,3	+ 207	+0,1
Veränderungen²⁾ gegenüber 1985/86					
Primarstufe	+8 005	+5 260	-5,8	+8 186	+9,5

Schulform	Davon				Schüler/-innen je
	hauptamtliche und TV-L Lehrer/-innen		nebenamtliche/nebenberufliche/ Nicht-TV-L Lehrer/-innen		
	vollzeitbeschäftigt		zusammen	in % von Spalte 1	hauptamtliche(n)r und TV-L Lehrer/-in
	Anzahl	in % von Spalte 2			
	6	7	8	9	10
Grundschulen	21 998	53,6	3 305	7,5	15,2
Volksschulen	–	–	2	28,6	21,2
PRIMUS-Schule	–	–	–	–	17,0
Freie Waldorfschulen ¹⁾	61	23,0	12	4,3	18,2
Primarstufe	22 059	53,4	3 319	7,4	15,3
Veränderungen²⁾ gegenüber 2012/13					
Primarstufe	+ 33	-0,2	- 91	-0,3	-0,4
Veränderungen²⁾ gegenüber 1985/86					
Primarstufe	- 224	-8,4	+2 745	+5,8	-2,3

1) ohne angegliederten Förderschulbereich – 2) Bei den Veränderungen in den Prozentspalten handelt es sich um Prozentpunkte.

6. Unterrichtsdaten Primarstufe 2013/14

Schulform	Erteilte wöchentliche Unterrichtsstunden							je 100 Schüler/-innen
	insgesamt	davon						
		hauptamtlich und TV-L			nebenamtlich/nebenberuflich/Nicht-TV-L			
		Anzahl	in % von Spalte 1	je Lehrer/-in	Anzahl	in % von Spalte 1	je Lehrer/-in	
1	2	3	4	5	6	7	8	
Grundschulen	815 087,0	791 587,0	97,1	19,3	23 499,0	2,9	7,1	130,3
Volksschulen	103,0	99,0	96,1	19,8	4,0	3,9	2,0	97,2
PRIMUS-Schule	84,0	84,0	100,0	21,0	–	–	–	123,5
Freie Waldorfschulen ¹⁾	5 571,0	5 520,0	99,1	20,8	51,0	0,9	4,3	115,7
Primarstufe	820 845,0	797 290,0	97,1	19,3	23 554,0	2,9	7,1	130,2

Veränderungen²⁾ gegenüber 2012/13

Primarstufe	–6 769,0	–4 392,0	+0,2	–0,2	–2 378,0	–0,2	–0,5	+1,8
--------------------	-----------------	-----------------	-------------	-------------	-----------------	-------------	-------------	-------------

Veränderungen²⁾ gegenüber 1985/86

Primarstufe	+25 699,0	+5 094,0	–2,5	–2,7	+20 604,0	+2,5	+2,0	+5,1
--------------------	------------------	-----------------	-------------	-------------	------------------	-------------	-------------	-------------

1) ohne angegliederten Förderschulbereich – 2) Bei den Veränderungen in den Prozentspalten handelt es sich um Prozentpunkte. Durch das Umrechnen von Minuten- auf Stundenmodelle können Rundungsdifferenzen bei den erteilten Stunden entstehen.

7. Schülerdaten Sekundarstufe I 2013/14

Schulform	Schüler/-innen							
	insgesamt	in % der Sekundarstufe I-Schüler/-innen	weiblich			ausländisch		
			Anzahl	in %		Anzahl	in %	
				von Spalte 1	der S I-Schülerinnen		von Spalte 1	der ausländischen S I-Schüler/-innen
1	2	3	4	5	6	7	8	
Hauptschulen ¹⁾	139 347	14,2	58 862	42,2	12,2	28 912	20,7	32,9
Volksschulen	250	0	116	46,4	0	14	5,6	0
Realschulen	281 947	28,6	136 976	48,6	28,4	24 073	8,5	27,4
PRIMUS-Schule	94	0	43	45,7	0	4	4,3	0
Sekundarschulen	15 951	1,6	6 975	43,7	1,4	762	4,8	0,9
Gemeinschaftsschulen	3 384	0,3	1 568	46,3	0,3	180	5,3	0,2
Gesamtschulen ¹⁾	203 972	20,7	100 287	49,2	20,8	21 855	10,7	24,8
Gymnasien	331 493	33,7	173 189	52,2	35,9	12 098	3,6	13,7
Freie Waldorfschulen ²⁾	7 994	0,8	4 133	51,7	0,9	107	1,3	0,1
Sekundarstufe I	984 432	100	482 149	49,0	100	88 005	8,9	100

Veränderungen³⁾ gegenüber 2012/13

Sekundarstufe I	–20 389	x	–10 842	–0,1	x	–9 590	–0,8	x
------------------------	----------------	----------	----------------	-------------	----------	---------------	-------------	----------

Veränderungen³⁾ gegenüber 1985/86

Sekundarstufe I	–127 835	x	–63 680	–0,1	x	–27 164	–1,5	x
------------------------	-----------------	----------	----------------	-------------	----------	----------------	-------------	----------

1) einschließlich Förderschwerpunkt geistige Entwicklung in Integrationsklassen – 2) ohne Schüler/-innen im angegliederten Förderschulbereich – 3) Bei den Veränderungsdaten in den Prozentspalten handelt es sich um Prozentpunkte.

8. Abgänger/-innen aus der Sekundarstufe I im Abgangsjahr 2013 nach Abschlüssen

Schulform	Schulabgänger/-innen					Abgänger/-innen ohne Hauptschulabschluss			Abgänger/-innen mit Hauptschulabschluss nach Jahrgang 09		
	insgesamt	Schulabgängerinnen		ausländisch		zusammen	Abgängerinnen	ausländisch	zusammen		
		Anzahl	in % von Spalte 1	Anzahl	in % von Spalte 1				zusammen	Abgängerinnen	ausländisch
	1	2	3	4	5	6	7	8	9	10	11
Hauptschulen	34 612	14 850	42,9	7 484	21,6	3 361	1 392	1 031	3 291	1 334	824
Volksschulen	60	25	41,7	4	6,7	5	1	–	1	–	–
Realschulen	53 320	26 555	49,8	5 081	9,5	560	235	88	495	210	86
Sekundarschulen	203	89	43,8	15	7,4	1	1	–	22	4	2
Gesamtschulen	19 915	9 490	47,7	3 469	17,4	793	377	190	1 268	565	221
Gymnasien	1 127	547	48,5	91	8,1	403	170	59	719	374	22
Freie Waldorfschulen ¹⁾	630	313	49,7	9	1,4	5	3	–	46	27	3
Sekundarstufe I	109 867	51 869	47,2	16 153	14,7	5 128	2 179	1 368	5 842	2 514	1 156

Veränderungen²⁾ gegenüber 2012

Sekundarstufe I	+3 875	+1 992	+0,1	+ 387	–0,2	+ 488	+ 243	+ 142	+ 564	+ 275	– 28
------------------------	---------------	---------------	-------------	--------------	-------------	--------------	--------------	--------------	--------------	--------------	-------------

Veränderungen²⁾ gegenüber 1985

Sekundarstufe I	–70 307	–36 131	–1,6	+2 030	+6,9	–6 811	–2 392	–2 104	–19 826	–9 549	–1 602
------------------------	----------------	----------------	-------------	---------------	-------------	---------------	---------------	---------------	----------------	---------------	---------------

Schulform	Abgänger/-innen mit Hauptschulabschluss nach Jahrgang 09			Abgänger/-innen mit Hauptschulabschluss nach Jahrgang 10			Abgänger/-innen mit mittlerem Schulabschluss Fachoberschulreife)					
	darunter mit Qualifikation						zusammen			darunter mit Qualifikation		
	zu-sammen	Abgängerinnen	ausländisch	zu-sammen	Abgängerinnen	ausländisch	zu-sammen	Abgängerinnen	ausländisch	zu-sammen	Abgängerinnen	ausländisch
	12	13	14	15	16	17	18	19	20	21	22	23
Hauptschulen	234	97	65	16 103	6 785	3 416	11 857	5 339	2 284	5 147	2 390	933
Volksschulen	–	–	–	29	9	2	25	15	2	16	9	–
Realschulen	384	167	51	1 273	577	172	50 992	25 533	4 761	29 217	15 988	2 518
Sekundarschulen	–	–	–	95	41	7	85	43	6	34	20	5
Gesamtschulen	482	222	87	5 912	2 739	1 310	11 942	5 809	1 713	3 006	1 572	291
Gymnasien	659	349	26	1	–	–	4	3	–	1	1	–
Freie Waldorfschulen ¹⁾	–	–	–	140	72	4	439	211	3	197	94	–
Sekundarstufe I	1 759	835	229	23 553	10 223	4 911	75 344	36 953	8 769	37 618	20 074	3 747

Veränderungen²⁾ gegenüber 2012

Sekundarstufe I	+ 72	+ 43	– 105	– 287	– 95	– 248	+3 110	+1 569	+ 544	+3 879	+2 344	+ 557
------------------------	-------------	-------------	--------------	--------------	-------------	--------------	---------------	---------------	--------------	---------------	---------------	--------------

Veränderungen²⁾ gegenüber 1985

Sekundarstufe I	–3 113	–1 847	– 150	–18 400	–8 069	+ 744	–25 270	–16 121	+5 043	–12 685	–8 201	+1 871
------------------------	---------------	---------------	--------------	----------------	---------------	--------------	----------------	----------------	---------------	----------------	---------------	---------------

1) Ohne Abgänger/-innen aus dem angegliederten Förderschulbereich; Abgänger/-innen mit dem Zeugnis der Waldorfschule werden in Anlehnung an den Runderlaß des Kultusministers vom 19. 3. 1985 den einzelnen Abschlußarten zugeordnet. – 2) Bei den Veränderungsdaten in den Prozentspalten handelt es sich um Prozentpunkte.

9. Lehrerdaten Sekundarstufe I 2013/14

Schulform	Lehrer/ -innen insgesamt	Davon			
		hauptamtliche und TV-L Lehrer/-innen			
		zusammen	in % von Spalte 1	weiblich	
				Anzahl	in % von Spalte 2
1	2	3	4	5	
Hauptschulen	13 461	12 724	94,5	8 386	65,9
Volksschulen	27	26	96,3	16	61,5
Realschulen	18 313	17 223	94,0	11 669	67,8
PRIMUS-Schule	7	7	100,0	5	71,4
Sekundarschulen	1 416	1 391	98,2	989	71,1
Gemeinschaftsschulen	329	326	99,1	228	69,9
Gesamtschulen	17 228	16 147	93,7	10 274	63,6
Gymnasien	26 123	23 158	88,6	14 542	62,8
Freie Waldorfschulen ¹⁾	918	897	97,7	552	61,5
Sekundarstufe I	77 822	71 899	92,4	46 661	64,9
Veränderungen²⁾ gegenüber 2012/13					
Sekundarstufe I	+ 734	+1 673	+1,3	+1 206	+0,2
Veränderungen²⁾ gegenüber 1985/86					
Sekundarstufe I	+3 064	-1 358	-5,6	+8 402	+12,7

Schulform	Davon				Schüler/-innen je
	hauptamtliche und TV-L Lehrer/-innen		nebenamtliche/nebenberufliche/ Nicht-TV-L Lehrer/-innen		
	vollzeitbeschäftigt		zusammen	in % von Spalte 1	hauptamtliche(m)r und TV-L Lehrer/-in
	Anzahl	in % von Spalte 2			
6	7	8	9	10	
Hauptschulen	8 813	69,3	737	5,5	11,0
Volksschulen	18	69,2	1	3,7	9,6
Realschulen	10 759	62,5	1 090	6,0	16,4
PRIMUS-Schule	–	–	–	–	13,4
Sekundarschulen	1 100	79,1	25	1,8	11,5
Gemeinschaftsschulen	257	78,8	3	0,9	10,4
Gesamtschulen	11 253	69,7	1 081	6,3	12,6
Gymnasien	14 372	62,1	2 965	11,4	14,3
Freie Waldorfschulen ¹⁾	223	24,9	21	2,3	8,9
Sekundarstufe I	46 795	65,1	5 923	7,6	13,7
Veränderungen²⁾ gegenüber 2012/13					
Sekundarstufe I	+1 909	+1,2	- 939	-1,3	-0,6
Veränderungen²⁾ gegenüber 1985/86					
Sekundarstufe I	-8 319	-10,1	+4 422	+5,6	-1,5

1) ohne angegliederten Förderschulbereich – 2) Bei den Veränderungen in den Prozentspalten handelt es sich um Prozentpunkte.

10. Unterrichtsdaten Sekundarstufe I 2013/14

Schulform	Erteilte wöchentliche Unterrichtsstunden							je 100 Schüler/-innen
	insgesamt	davon						
		hauptamtlich und TV-L			nebenamtlich/nebenberuflich/Nicht-TV-L			
		Anzahl	in % von Spalte 1	je Lehrer/-in	Anzahl	in % von Spalte 1	je Lehrer/-in	
1	2	3	4	5	6	7	8	
Hauptschulen	269 387,0	264 569,0	98,2	20,8	4 817,0	1,8	6,5	193,3
Volksschulen	425,0	413,0	97,2	15,9	12,0	2,8	12,0	170,0
Realschulen	361 190,0	353 772,0	97,9	20,5	7 417,0	2,1	6,8	128,1
PRIMUS-Schulen	178,0	178,0	100,0	25,4	–	–	–	189,4
Sekundarschulen	29 627,0	29 444,0	99,4	21,2	183,0	0,6	7,3	185,7
Gemeinschaftsschulen	6 717,0	6 692,0	99,6	20,5	25,0	0,4	8,3	198,5
Gesamtschulen	300 852,0	293 935,0	97,7	18,2	6 917,0	2,3	6,4	147,5
Gymnasien	423 527,0	405 757,0	95,8	17,5	17 770,0	4,2	6,0	127,8
Freie Waldorfschulen ¹⁾	15 095,0	14 997,0	99,4	16,2	98,0	0,6	4,7	163,7
Sekundarstufe I	1 406 998,0	1 369 757,0	97,4	19,0	37 239,0	2,6	6,3	142,7
Veränderungen²⁾ gegenüber 2012/13								
Sekundarstufe I	–6 409,0	+1 767,0	+0,6	–0,5	–8 177,0	–0,6	–0,3	+2,0
Veränderungen²⁾ gegenüber 1985/86								
Sekundarstufe I	–163 243,0	–190 854,0	–2,0	–2,3	+27 609,0	+2,0	–0,1	+1,5

1) ohne angegliederten Förderschulbereich, einschl. Jahrgangsstufe 11 der freien Waldorfschule – 2) Bei den Veränderungen in den Prozentspalten handelt es sich um Prozentpunkte. Durch das Umrechnen von Minuten- auf Stundenmodelle können Rundungsdifferenzen bei den erteilten Stunden entstehen.

11. Schülerdaten Sekundarstufe II 2013/14

Schulform	Schüler/-innen							
	insgesamt	in % der Sekundarstufe II-Schüler/-innen	weiblich			ausländisch		
			Anzahl	in %		Anzahl	in %	
				von Spalte 1	der SII-Schüler/-innen			von Spalte 1
1	2	3	4	5	6	7	8	
Gesamtschulen	50 664	18,8	27 548	54,4	19,0	6 632	13,1	37,5
Gymnasien	215 838	80,2	115 831	53,7	80,0	10 996	5,1	62,2
Freie Waldorfschulen ¹⁾	2 623	1,0	1 421	54,2	1,0	46	1,8	0,3
Sekundarstufe II	269 125	100	144 800	53,8	100	17 674	6,6	100
Veränderungen²⁾ gegenüber 2012/13								
Sekundarstufe II	–40 393	x	–22 639	–0,3	x	–1 192	+0,5	x
Veränderungen²⁾ gegenüber 1985/86								
Sekundarstufe II	60 658	x	41 112	+4,1	x	12 349	+4,0	x

1) ohne Schüler/-innen des angegliederten berufsbildenden Bereiches – 2) Bei den Veränderungsraten in den Prozentspalten handelt es sich um Prozentpunkte.

12. Abgänger/-innen aus der Sekundarstufe II im Abgangsjahr 2013 nach Abschlussarten

Schulform	Abgänger/-innen					
	mit qualifizierter Fachoberschulreife			mit Fachhochschulreife (schulischer Teil)		
	zusammen	Abgängerinnen	ausländisch		Abgängerinnen	ausländisch
	1	2	3	4	5	6
Gesamtschulen	1 557	749	256	1 683	908	278
Gymnasien	4 415	2 214	308	4 485	2 148	403
Freie Waldorfschulen ¹⁾	198	94	–	17	9	–
Sekundarstufe II	6 170	3 057	564	6 185	3 065	681
Veränderungen gegenüber 2012						
Sekundarstufe II	– 393	– 338	– 14	+ 557	+ 129	+ 138
Veränderungen gegenüber 1985						
Sekundarstufe II	+1 506	+ 578	+ 327	+3 172	+1 302	+ 605

Schulform	Abgänger/-innen			Abgänger/-innen insgesamt		
	mit Hochschulreife					
	zusammen	Abgängerinnen	ausländisch	insgesamt	Abgängerinnen	ausländisch
	7	8	9	10	11	12
Gesamtschulen	12 411	6 870	1 396	15 651	8 527	1 930
Gymnasien	102 620	56 938	3 670	111 520	61 300	4 381
Freie Waldorfschulen ¹⁾	538	307	–	753	410	–
Sekundarstufe II	115 569	64 115	5 066	127 924	70 237	6 311
Veränderungen gegenüber 2012						
Sekundarstufe II	+40 302	+22 500	+1 302	+40 466	+22 291	+1 426
Veränderungen gegenüber 1985						
Sekundarstufe II	+52 195	+32 239	+4 231	+56 873	+34 119	+5 163

1) ohne Abgänger/-innen aus dem angegliederten berufsbildenden Bereich

Anhang

13. Lehrerdaten Sekundarstufe II 2013/14

Schulform	Lehrer/ -innen insgesamt	Davon			
		hauptamtliche und TV-L Lehrer/-innen			
		zusammen	in % von Spalte 1	weiblich	
				Anzahl	in % von Spalte 2
1	2	3	4	5	
Gesamtschulen	4 275	3 973	92,9	2 037	51,3
Gymnasien	19 559	17 760	90,8	8 682	48,9
Freie Waldorfschulen ¹⁾	164	160	97,6	85	53,1
Sekundarstufe II	23 998	21 893	91,2	10 804	49,3

Veränderungen²⁾ gegenüber 2012/13

Sekundarstufe II	-3 632	-3 131	+0,6	-1 409	+0,5
-------------------------	---------------	---------------	-------------	---------------	-------------

Veränderungen²⁾ gegenüber 1985/86

Sekundarstufe II	+4 438	+2 609	-7,4	+4 445	+16,3
-------------------------	---------------	---------------	-------------	---------------	--------------

Schulform	Davon				Schüler/-innen je
	hauptamtliche und TV-L Lehrer/-innen		nebenamtliche/nebenberufliche/ Nicht-TV-L Lehrer/-innen		
	vollzeitbeschäftigt		zusammen	in % von Spalte 1	hauptamtliche(m)r und TV-L Lehrer/-in
	Anzahl	in % von Spalte 2			
6	7	8	9	10	
Gesamtschulen	2 874	72,3	302	7,1	12,8
Gymnasien	12 588	70,9	1 799	9,2	12,2
Freie Waldorfschulen ¹⁾	45	28,1	4	2,4	16,4
Sekundarstufe II	15 507	70,8	2 105	8,8	12,3

Veränderungen²⁾ gegenüber 2012/13

Sekundarstufe II	-2 205	-	- 501	-0,6	-0,1
-------------------------	---------------	----------	--------------	-------------	-------------

Veränderungen²⁾ gegenüber 1985/86

Sekundarstufe II	- 349	-11,4	+1 829	+7,4	+1,5
-------------------------	--------------	--------------	---------------	-------------	-------------

1) ohne Schüler/-innen im angegliederten Förderschulbereich – 2) Bei den Veränderungsraten in den Prozentspalten handelt es sich um Prozentpunkte

14. Unterrichtsdaten Sekundarstufe II 2013/14

Schulform	Erteilte wöchentliche Unterrichtsstunden			
	insgesamt	davon		
		hauptamtlich und TV-L		
		Anzahl	in % von Spalte 1	je Lehrer/-in
1	2	3	4	
Gesamtschulen	85 621,0	83 288,0	97,3	21,0
Gymnasien	361 731,0	347 866,0	96,2	19,6
Freie Waldorfschulen ¹⁾	3 734,0	3 704,0	99,2	23,2
Sekundarstufe II	451 086,0	434 858,0	96,4	19,9
Veränderungen²⁾ gegenüber 2012/13				
Sekundarstufe II	-44 314,0	-40 293,0	+0,5	+0,9
Veränderungen²⁾ gegenüber 1985/86				
Sekundarstufe II	+759 62	+613 41	-3,2	+0,5

Schulform	Erteilte wöchentliche Unterrichtsstunden			
	davon			je 100 Schüler/-innen
	nebenamtlich/nebenberuflich/Nicht-TV-L			
	Anzahl	in % von Spalte 1	je Lehrer/-in	
5	6	7	8	
Gesamtschulen	2 333,0	2,7	7,7	169,0
Gymnasien	13 865,0	3,8	7,7	167,6
Freie Waldorfschulen ¹⁾	30,0	0,8	7,5	267,7
Sekundarstufe II	16 228,0	3,6	7,7	168,4
Veränderungen²⁾ gegenüber 2012/13				
Sekundarstufe II	-4 021,0	-0,5	-0,1	+8,3
Veränderungen²⁾ gegenüber 1985/86				
Sekundarstufe II	+146 21	+3,2	+1,9	-11,5

1) ohne angegliederten Förderschulbereich – 2) Bei den Veränderungen in den Prozentspalten handelt es sich um Prozentpunkte. Durch das Umrechnen von Minuten- auf Stundenmodelle können Rundungsdifferenzen bei den erteilten Stunden entstehen.

15. Private Schulen 2013/14

Schulform	Schulen	Klassen	Schüler/-innen				Schul- abgänger/ -innen	
			insgesamt	weiblich		ausländisch		
				Anzahl	in % von Spalte 3	Anzahl		in % von Spalte 3
1	2	3	4	5	6	7	8	
Grundschulen	53	339	7 494	3 568	47,6	551	7,4	x
Hauptschulen	8	73	1 540	642	41,7	339	22,0	267
Volksschulen	1	15	356	170	47,8	16	4,5	56
Realschulen	59	806	22 907	14 159	61,8	563	2,5	3 707
PRIMUS-Schule	–	–	–	–	–	–	–	–
Sekundarschulen	8	51	1 222	600	49,1	33	2,7	–
Gemeinschaftsschulen	–	–	–	–	–	–	–	–
Gesamtschulen	22	336	10 083	5 068	50,3	993	9,8	1 384
Gymnasien	114	1 931	88 735	52 065	58,7	1 910	2,2	12 304
Freie Waldorfschulen	53	778	18 216	9 155	50,3	298	1,6	1 412
Zusammen	318	4 329	150 553	85 427	56,7	4 703	3,1	19 130
Förderschulen im Bereich G/H darunter	62	854	7 880	2 393	30,4	686	8,7	746
Frühförderung	–	–	–	–	–	–	–	–
Förderschulen im Bereich R/Gy	–	–	–	–	–	–	–	–
Zusammen	62	854	7 880	2 393	30,4	686	8,7	746
Weiterbildungskollegs	8	x	3 573	1 736	48,6	697	19,5	1 151
Allgemeinbildende Schulen insgesamt	388	5 183	162 006	89 556	55,3	6 086	3,8	21 027

Schulform	Hauptamtliche und TV-L Lehrer/-innen			Wöchentlich erteilte Unterrichtsstunden ¹⁾		Schüler/-innen je	
	insgesamt	weiblich		Anzahl	je 100 Schüler/-innen	Klasse ²⁾	ha/TV-L Lehrer/-in
		Anzahl	in % von Spalte 9				
9	10	11	12	13	14	15	
Grundschulen	564	471	83,5	11 215,0	149,7	22,1	13,3
Hauptschulen	131	71	54,2	2 702,0	175,5	21,1	11,8
Volksschulen	31	21	67,7	528,0	148,3	23,7	11,5
Realschulen	1 375	899	65,4	28 969,0	126,5	28,4	16,7
PRIMUS-Schule	–	–	–	–	–	–	–
Sekundarschulen	79	59	74,7	1 897,0	155,2	24,0	15,5
Gemeinschaftsschulen	–	–	–	–	–	–	–
Gesamtschulen	923	533	57,7	16 470,0	163,3	26,1	10,9
Gymnasien	6 452	3 453	53,5	127 312,0	143,5	27,8	13,8
Freie Waldorfschulen	1 805	1 181	65,4	34 716,0	190,6	23,4	10,1
Zusammen	11 360	6 688	58,9	223 809,0	148,7	26,4	13,3
Förderschulen im Bereich G/H darunter	1 981	1 345	67,9	40 160,0	509,6	9,2	4,0
Frühförderung	–	–	–	–	–	–	–
Förderschulen im Bereich R/Gy	–	–	–	–	–	–	–
Zusammen	1 981	1 345	67,9	40 160,0	509,6	9,2	4,0
Weiterbildungskollegs	259	143	55,2	4 473,0	125,2	x	13,8
Allgemeinbildende Schulen insgesamt	13 600	8 176	60,1	268 442,0	165,7	23,6	11,9

1) hauptamtlicher und TV-L sowie nebenamtlicher/nebenberuflicher/Nicht-TV-L Lehrer/-innen – 2) Die gymnasiale Oberstufe der Gesamtschule und des Gymnasiums bleibt unberücksichtigt.

16. Öffentliche Schulen 2013/14

Schulform	Schulen	Klassen	Schüler/-innen				Schul- abgänger/ -innen	
			insgesamt	weiblich		ausländisch		
				Anzahl	in % von Spalte 3	Anzahl		in % von Spalte 3
1	2	3	4	5	6	7	8	
Grundschulen	2 891	26 695	617 860	304 100	49,2	45 877	7,4	x
Hauptschulen	527	6 471	137 807	58 220	42,2	28 573	20,7	34 605
Volksschulen	–	–	–	–	–	–	–	–
Realschulen	507	9 580	259 040	122 817	47,4	23 510	9,1	46 467
PRIMUS-Schule	1	7	162	83	51,2	7	4,3	–
Sekundarschulen	76	588	14 729	6 375	43,3	729	4,9	–
Gemeinschaftsschulen	12	140	3 384	1 568	46,3	180	5,3	–
Gesamtschulen	259	6 972	244 553	122 767	50,2	27 494	11,2	33 502
Gymnasien	513	10 183	458 596	236 955	51,7	21 184	4,6	60 685
Freie Waldorfschulen	–	–	–	–	–	–	–	–
Zusammen	4 786	60 636	1 736 131	852 885	49,1	147 554	8,5	175 259
Förderschule im Bereich G/H darunter	606	7 456	77 428	26 686	34,5	10 970	14,2	8 355
Frühförderung	27	259	1 855	775	41,8	195	10,5	x
Förderschulen im Bereich R/Gy	2	39	500	183	36,6	16	3,2	82
Zusammen	608	7 495	77 928	26 869	34,5	10 986	14,1	8 437
Weiterbildungskollegs	47	x	22 446	10 518	46,9	3 612	16,1	6 720
Allgemeinbildende Schulen insgesamt	5 441	68 131	1 836 505	890 272	48,5	162 152	8,8	190 416

Schulform	Hauptamtliche und TV-L Lehrer/-innen			Wöchentlich erteilte Unterrichtsstunden ¹⁾		Schüler/-innen je	
	insgesamt	weiblich		Anzahl	je 100 Schüler/-innen	Klasse ²⁾	ha/TV-L Lehrer/-in
		Anzahl	in % von Spalte 9				
9	10	11	12	13	14	15	
Grundschulen	40 452	36 904	91,2	803 872,0	130,1	23,1	15,3
Hauptschulen	12 593	8 315	66,0	266 685,0	193,5	21,3	10,9
Volksschulen	–	–	–	–	–	–	–
Realschulen	15 848	10 770	68,0	332 221,0	128,3	27,0	16,3
PRIMUS-Schule	11	9	81,8	262,0	161,7	23,1	14,7
Sekundarschulen	1 312	930	70,9	27 730,0	188,3	25,0	11,2
Gemeinschaftsschulen	326	228	69,9	6 717,0	198,5	24,2	10,4
Gesamtschulen	19 197	11 778	61,4	370 004,0	151,3	28,0	12,7
Gymnasien	34 466	19 771	57,4	657 945,0	143,5	27,3	13,3
Freie Waldorfschulen	–	–	–	–	–	–	–
Zusammen	124 205	88 705	71,4	2 465 436,0	142,0	24,8	14,0
Förderschule im Bereich G/H darunter	17 177	13 007	75,7	293 086,0	378,5	10,4	4,5
Frühförderung	201	194	96,5	3 728,0	201,0	7,2	9,2
Förderschulen im Bereich R/Gy	121	91	75,2	1 986,0	397,2	10,0	4,1
Zusammen	17 298	13 098	75,7	295 072,0	378,6	10,4	4,5
Weiterbildungskollegs	1 544	815	52,8	26 328,0	117,3	x	14,5
Allgemeinbildende Schulen insgesamt	143 047	102 618	71,7	2 786 836,0	151,7	23,2	12,8

1) hauptamtlicher und TV-L sowie nebenamtlicher/nebenberuflicher/Nicht-TV-L Lehrer/-innen – 2) Die gymnasiale Oberstufe der Gesamtschule und des Gymnasiums bleibt unberücksichtigt.