



Statistische Berichte

Allgemeinbildende Schulen in Nordrhein-Westfalen
2008



Allgemeinbildende Schulen in Nordrhein-Westfalen

2008

Das bisherige Landesamt für Datenverarbeitung und Statistik ist ab dem 01.01.2009 mit dem Namen „Information und Technik Nordrhein-Westfalen“ (IT.NRW) weiter in der Funktion als statistisches Landesamt für Nordrhein-Westfalen tätig.

Herausgegeben von
Information und Technik Nordrhein-Westfalen, Geschäftsbereich Statistik
Mauerstraße 51, 40476 Düsseldorf • Postfach 10 11 05, 40002 Düsseldorf
Telefon 0211 9449-01 • Telefax 0211 442006
Internet: <http://www.it.nrw.de>
E-Mail: poststelle@it.nrw.de

Erschienen im Juli 2009

Alle Statistischen Berichte finden Sie als PDF-Datei zum kostenlosen
Download in unserer Internet-Rubrik „Publikationsservice“.

© Information und Technik NRW, Düsseldorf, 2009
Auszugsweise Vervielfältigung und Verbreitung mit Quellenangabe gestattet.

Inhalt

	Seite	
Vorbemerkung	7	
Begriffsdefinitionen	7	
Grafiken	13	
Tabellen		
		Regionale Gliederung
Grundschulen		
1. Schuleckdaten 2008/09	20	Kreis
2. Verteilung der Schülerpopulation 2008/09	22	Kreis
3. Lehrergrunddaten 2008/09	30	Kreis
4. Erteilte wöchentliche Unterrichtsstunden 2008/09	32	Kreis
5. Einschulungen/Nichteinschulungen 2008/09	34	Kreis
Hauptschulen		
1. Schuleckdaten 2008/09	44	Kreis
2. Verteilung der Schülerpopulation 2008/09	46	Kreis
3. Schulabgänger/-innen im Abgangsjahr 2008	54	Kreis
4. Lehrergrunddaten 2008/09	62	Kreis
5. Erteilte wöchentliche Unterrichtsstunden 2008/09	64	Kreis
Volksschulen		
1. Schuleckdaten 2008/09	68	Kreis
2. Verteilung der Schülerpopulation 2008/09	69	Kreis
3. Schulabgänger/-innen im Abgangsjahr 2008	70	Kreis
4. Lehrergrunddaten 2008/09	71	Kreis
5. Erteilte wöchentliche Unterrichtsstunden 2008/09	72	Kreis
Realschulen		
1. Schuleckdaten 2008/09	74	Kreis
2. Verteilung der Schülerpopulation 2008/09	76	Kreis
3. Schulabgänger/-innen im Abgangsjahr 2008	84	Kreis
4. Lehrergrunddaten 2008/09	92	Kreis
5. Erteilte wöchentliche Unterrichtsstunden 2008/09	94	Kreis
Gesamtschulen		
1. Schuleckdaten 2008/09	98	Kreis
2. Verteilung der Schülerpopulation 2008/09	100	Kreis
3. Schulabgänger/-innen im Abgangsjahr 2008	108	Kreis
4. Lehrergrunddaten 2008/09	116	Kreis
5. Erteilte wöchentliche Unterrichtsstunden 2008/09	118	Kreis

	Seite	Regionale Gliederung
Gymnasien		
1. Schuleckdaten 2008/09	122	Kreis
2. Verteilung der Schülerpopulation 2008/09	124	Kreis
3. Schulabgänger/-innen im Abgangsjahr 2008	132	Kreis
4. Lehrergrunddaten 2008/09	140	Kreis
5. Erteilte wöchentliche Unterrichtsstunden 2008/09	142	Kreis
Freie Waldorfschulen		
1. Schuleckdaten 2008/09	146	Kreis
2. Verteilung der Schülerpopulation 2008/09	152	Kreis
3. Schulabgänger/-innen im Abgangsjahr 2008	156	Kreis
4. Lehrergrunddaten 2008/09	160	Kreis
5. Erteilte wöchentliche Unterrichtsstunden 2008/09	166	Kreis
6. Einschulungen 2008/09	172	Kreis
Weiterbildungskollegs		
1. Schuleckdaten 2008/09	178	Kreis
2. Verteilung der Teilnehmerpopulation 2008/09	180	Kreis
3. Schulabgänger/-innen im Abgangsjahr 2008	186	Kreis
4. Lehrergrunddaten 2008/09	193	Kreis
5. Erteilte wöchentliche Unterrichtsstunden 2008/09	195	Kreis
Gesamtübersichten		
1. Schüler/-innen 2008/09 nach Schuljahrgang und schulischer Herkunft	198	Land
2. Schüler/-innen 2008/09 nach Schuljahrgang und Klassenarten	204	Land
3. Regelschüler/-innen, Wiederholer/-innen sowie Seiteneinsteiger/-innen 2008/09 nach Schuljahrgang	208	Land
4. Nichtversetzte am Ende des Schuljahres 2007/08 nach Schuljahrgang	212	Land
5. Neuaufnahmen in den 5. Schuljahrgang 2008/09 nach schulischer Herkunft	214	Land
6. Ausländische Schüler/-innen 2008/09 nach Land der Staatsangehörigkeit und Schuljahrgang bzw. Bildungsbereich	215	Land
7. Schulabgänger/-innen im Abgangsjahr 2008 nach Schuljahrgang bzw. Semester und Abgangsart	228	Land
8. Teilnehmer/-innen am Fremdsprachenunterricht 2008/09 nach Schuljahrgang bzw. Bildungsbereich	233	Land
9. Klassen 2008/09 nach Schuljahrgang, Klassenfrequenz und Standardabweichung	236	Land
10. Hauptamtliche und TV-L Lehrer/-innen 2008/09 nach Lehramt und Alter	238	Land
11. Schulen 2008/09 nach der Trägerschaft	247	Land
Zeitreihe		
1. Allgemeinbildende Schulen 1988 – 2008	252	Land

Anhang

1. Schüler/-innen an Grundschulen 2008/09 nach Schuljahrgang und Geburtsjahr. . .	259	Land
2. Schüler/-innen an Hauptschulen 2008/09 nach Schuljahrgang und Geburtsjahr. . .	260	Land
3. Schüler/-innen an Realschulen 2008/09 nach Schuljahrgang und Geburtsjahr. . . .	261	Land
4. Schüler/-innen an Gesamtschulen 2008/09 nach Schuljahrgang und Geburtsjahr. .	262	Land
5. Schüler/-innen an Gymnasien 2008/09 nach Schuljahrgang und Geburtsjahr	264	Land
6. Allgemeinbildende Schulen 1995/96 – 2008/09 nach Schulformen	266	Land
7. Indikatoren zur Versorgung der Schulen mit Lehrer/-innen 2008/09	266	Land
8. Schülerdaten Primarstufe 2008/09	268	Land
9. Einschulungen 2008/09	270	Land
10. Lehrerdaten Primarstufe 2008/09	270	Land
11. Unterrichtsdaten Primarstufe 2008/09	272	Land
12. Schülerdaten Sekundarstufe I 2008/09	273	Land
13. Abgänger/-innen aus der Sekundarstufe I im Abgangsjahr 2008 nach Abschlüssen	274	Land
14. Lehrerdaten Sekundarstufe I 2008/09	274	Land
15. Unterrichtsdaten Sekundarstufe I 2008/09	276	Land
16. Schülerdaten Sekundarstufe II 2008/09	277	Land
17. Abgänger/-innen aus der Sekundarstufe II im Abgangsjahr 2008 nach Abschlussarten	278	Land
18. Lehrerdaten Sekundarstufe II 2008/09	280	Land
19. Unterrichtsdaten Sekundarstufe II 2008/09	282	Land
20. Private Schulen 2008/09	284	Land
21. Öffentliche Schulen 2008/09	284	Land

Zeichenerklärung

(nach DIN 55 301)

- 0 weniger als die Hälfte von 1 in der letzten besetzten Stelle, jedoch mehr als nichts
- nichts vorhanden (genau null)
- . Zahlenwert unbekannt oder geheimzuhalten
- x Tabellenfach gesperrt, weil Aussage nicht sinnvoll

Hinweis für Anhangtabellen

Abweichungen in den Summen erklären sich aus dem Runden der Einzelwerte.

Vorbemerkung

Für Zwecke der Bildungspolitik, Bildungsplanung, Bildungsforschung und Bildungsökonomie werden vielfältige Informationen über Stand, Entwicklung und Finanzierung des Bildungssystems sowie über die Bildungssituation der Bevölkerung benötigt. Um diese Aufgaben besser erfüllen zu können, wurden in der Bildungsstatistik schon frühzeitig eigene ADV-gestützte statistische Informationssysteme aufgebaut. Dazu zählen auch die Amtlichen Schuldaten (ASD), die Bestandteil des nordrhein-westfälischen Schulinformationssystems sind.

Das ASD-Konzept basiert auf der Zusammenführung der früheren amtlichen Schulstatistik und der früheren Erhebung der Unterrichtsverteilung (für Schulverwaltungsaufgaben) in ein einheitliches, für alle Schulformen anwendbares Erhebungskonzept, das zugleich den Rückgriff auf bereits in den verschiedenen Teilsystemen der Schulverwaltungsdateien gespeicherte Daten ermöglicht.

Das Datenspektrum der Amtlichen Schuldaten (Schul-, Klassen-, Schüler-, Lehrer- und Unterrichtsdaten) berücksichtigt neben NRW-spezifischen Belangen der Schulaufsicht und Bildungsplanung auch das von der Kultusministerkonferenz (KMK) vereinbarte bundeseinheitliche Mindestlieferungsprogramm und die auf inter- und supranationaler Ebene bereitzustellenden schulstatistischen Informationen. Es deckt damit nicht nur schulstatistische Grundinformationen auf regionaler Ebene ab, sondern liefert auch umfassende Steuerungs- und Planungsdaten für alle Bereiche der Schulverwaltung.

Mit der vorliegenden Veröffentlichung wird die jährliche Dokumentation zur Statistik im Bereich der allgemeinbildenden Schulen fortgesetzt. Den Ergebnissen liegt die Erhebung der amtlichen Schuldaten (ASD) im Herbst 2008 zugrunde.

Der Statistische Bericht gibt einen Überblick über wesentliche Grund- und Eckdaten der einzelnen allgemeinbildenden Schulformen. In den Gesamtübersichten stehen Informationen zu spezielleren bildungsstatistischen Fragestellungen zur Verfügung. Anhand einer Zeitreihe mit Grunddaten zu einzelnen Schulformen wird die Entwicklung ab 1988 dargestellt. Nähere Erläuterungen der verwendeten Begriffe können den Begriffsdefinitionen entnommen werden.

Begriffsdefinitionen

Abgeordnete Lehrkräfte

Lehrkraft, die zwar entweder ihre Stelle oder einen TV-L Vertrag an der berichtenden Schule hat bzw. eine Stelle dort besetzt, jedoch ausschließlich an einer anderen Dienststelle (keine Schule) tätig ist.

Abiturientenquote

Anteil der Abiturienten (Abgänger/-innen mit Abitur) am alterstypischen Durchschnittsjahrgang der 18- bis unter 22-Jährigen.

Aktive Lehrkräfte

Lehrerpopulation ohne langfristig abwesende Lehrkraft.

Auffangklasse

Für ausgesiedelte und ausländische Kinder und Jugendliche eingerichtete Klasse mit dem Ziel der schulischen Integration (Überweisung in Regelklassen, Erwerb entsprechender Schulabschlüsse).

Beurlaubte/langfristig erkrankte Lehrkräfte

Lehrkraft, die zwar entweder ihre Stelle oder einen TV-L Vertrag an der berichtenden Schule hat bzw. eine Stelle dort besetzt oder einen Gestellungsvertrag hat, aber wegen Krankheit oder Beschäftigungsverbot gem. § 6 Abs. 1 Mutterschutzgesetz auf längere Sicht keinen Unterricht erteilt.

Bildungsbeteiligung

Anteil der Schülerpopulation an der alterstypischen Wohnbevölkerung.

Eingangquote

Anteil der in den 5. Schuljahrgang neu aufgenommenen Schüler/-innen am Durchschnittsjahrgang der 10- bis unter 12-jährigen Wohnbevölkerung.

Einschulung

Erstmalige Aufnahme schulpflichtiger Kinder in das Schulsystem.

Der Stichtag für das Einschulungsalter wird beginnend mit dem Schuljahr 2007/2008 schrittweise vom 30. Juni auf den 31. Dezember verlegt:

- zum Schuljahr 2007/2008 auf den 31. Juli,
- zum Schuljahr 2009/2010 auf den 31. August,
- zum Schuljahr 2011/2012 auf den 30. September,
- zum Schuljahr 2012/2013 auf den 31. Oktober,
- zum Schuljahr 2013/2014 auf den 30. November,
- zum Schuljahr 2014/2015 auf den 31. Dezember.

Erteilter Unterricht

Die Zahl der erteilten Wochenstunden entspricht dem Pflichtstundensoll (schulformspezifische Pflichtstundenzahl unter Berücksichtigung der Vorgriffstunde bzw. vertraglich vereinbarte Wochenstunden abzüglich Pflichtstundenermäßigungen zuzüglich Mehrarbeitsstunden).

Fachhochschulreife

Der schulische Teil der Fachhochschulreife kann frühestens am Ende der Jahrgangsstufe 12 erworben werden. Zusammen mit dem Nachweis über eine abgeschlossene Berufsausbildung oder ein einjähriges gelenktes Praktikum berechtigt er zum Besuch einer Fachhochschule.

Fachoberschulreife

Siehe mittlerer Schulabschluss.

Feminisierungsgrad

Anteil der Lehrerinnen an der Lehrerpopulation.

Gestellungsvertragslehrer/-in

Aufgrund eines Gestellungsvertrages (Vertrag zwischen dem Land NRW und Institutionen, die Lehrkräfte für den öffentlichen Schuldienst zur Verfügung stellen) beschäftigte Lehrkraft (z. B. Religionslehrer/-in im Dienst der evangelischen Kirche, Ordensangehörige). Zwischen dem Land bzw. dem Schulträger und der Lehrkraft besteht kein Arbeitsverhältnis. Die Lehrkraft verbleibt im Anstellungsverhältnis ihres Arbeitgebers.

Hauptamtliche Lehrkräfte

Lehrkraft im Beamtenverhältnis (mit Ausnahme der Beamtin oder des Beamten auf Widerruf), die mit wenigstens der Hälfte der normalen Pflichtstundenzahl beschäftigt ist.

Hauptschulabschluss nach Klasse 9

Der Hauptschulabschluss nach Abschluss der Klasse 9 berechtigt zum Eintritt in die Klasse 10 – Typ A – der Hauptschule bzw. in eine berufsbildende Vollzeitschule. Besonders befähigte Schüler/-innen mit entsprechenden Schulleistungen erhalten den Hauptschulabschluss mit Qualifikationsvermerk, der zum Eintritt in die Klasse 10 – Typ B – der Hauptschule berechtigt.

Hauptschulabschluss nach Klasse 10

Der Abschluss der Hauptschule für den erfolgreichen Besuch der Klasse 10 – Typ A – schließt die Berechtigungen des Hauptschulabschlusses ein, eröffnet aber zusätzlich die Möglichkeit zum Eintritt in ein Berufsausbildungsverhältnis, zum späteren Erwerb des mittleren Schulabschlusses (Fachoberschulreife) und zur Verkürzung der Bildungsgänge des zweiten Bildungsweges.

Hausfrüherziehung

Besonderes Betreuungsprogramm für hör- oder sehgeschädigte Kleinkinder im Alter bis zu sechs Jahren, die ab 1991 im Schülerbestand der Förderschulen enthalten sind.

Hochschulreife

Die allgemeine Hochschulreife wird mit Bestehen der Abiturprüfung erworben. Sie berechtigt zum Studium an allen Universitäten oder anderen Hochschulen. Sofern die Schülerin oder der Schüler keine zweite Fremdsprache erlernt hat, erwirbt sie bzw. er mit Bestehen der Abiturprüfung die Hochschulreife für das Land Nordrhein-Westfalen, die die Studienberechtigung auf bestimmte Studiengänge an den Universitäten/Hochschulen des Landes Nordrhein-Westfalen beschränkt.

Klassenfrequenz

Durchschnittswert der Schüler(innen)zahl je Klasse.

Lehramtsanwärter/-in

Lehrkraft, die sich auf die 2. Staatsprüfung in Ausbildungsgruppen der Studienseminare vorbereitet.

Lehrer/-in mit 1. Staatsprüfung

Lehrkraft mit 1. Staatsprüfung im Angestelltenverhältnis vor Eintritt in den Vorbereitungsdienst.

Lehrerstundenkoeffizient

Erteilte Unterrichtsstunden (Unterrichtsvolumen) aller Lehrkräfte je 100 Schüler/-innen.

Mehrarbeit

Unterrichtsstunden, die mit Genehmigung oder auf Anordnung der Schulaufsichtsbehörde über das Pflichtstundensoll hinaus von hauptamtlichen oder TV-L Lehrkräften an der gleichen Schule oder einer Schule der gleichen Schulform erteilt werden.

Mittlerer Schulabschluss (Fachoberschulreife)

Der mittlere Schulabschluss (Fachoberschulreife) kann nach Abschluss der Sekundarstufe I (in der Hauptschule nur nach Abschluss der Klasse 10 – Typ B –) erworben werden. Er berechtigt zum Besuch einer entsprechenden berufsbildenden Vollzeitschule bzw. zum Eintritt in ein Berufsausbildungsverhältnis (Lehre). Besonders befähigte Schüler/-innen mit entsprechenden Schulleistungen erhalten den mittleren Schulabschluss (Fachoberschulreife) mit Qualifikationsvermerk, der zum Besuch der gymnasialen Oberstufe bzw. entsprechender Bildungsgänge des Berufskollegs berechtigt.

Nachprüfung

Prüfung zur Erlangung der nachträglichen Versetzung bzw. des Abschlusses oder eines Qualifikationszusatzes.

Nebenamtliche Lehrkräfte

Person, die im Hauptamt an einer anderen Schulform oder in einem anderen Bereich des öffentlichen Dienstes beschäftigt ist (z. B. Richter/-in, Kommunalbeamtin und -beamter) oder als Beamtin/Beamter nach § 85a LBG in Verbindung mit § 68a LBG beurlaubt ist und weniger als die Hälfte der Pflichtstundenzahl Unterricht erteilt oder Lehramtsanwärter/-in bzw. Studienreferendar/-in mit selbstständig erteiltem Unterricht im Rahmen der Ausbildung zur Deckung des Unterrichtsbedarfs.

Nebenberufliche Lehrkräfte

Beamtin oder Beamter, die/der während des Erziehungsurlaubs erziehungsgeldunschädliche Teilzeitarbeit verrichtet.

Nettodeputat

Um nichtunterrichtliche Tätigkeiten, besonders organisierten Unterricht, Ermäßigungsstunden sowie Mehrarbeit korrigiertes Pflichtstundensoll einer Lehrkraft.

Neuaufnahmen in den 5. Jahrgang

Alle Schüler/-innen im 5. Schuljahrgang, die im Vorjahr eine andere Schulform besucht haben.

Nicht-TV-L Lehrer/-in

Person, die als Lehrkraft mit einem sonstigen Vertrag (nicht mit Vertrag nach dem Tarifvertrag der Länder) beschäftigt wird. Hierunter fallen geringfügig Beschäftigte, Studierende, Lehrkräfte, die ihre Unterrichtstätigkeit neben einer hauptberuflichen Tätigkeit ausüben sowie Lehrkräfte, die während des Erziehungsurlaubs erziehungsgeldunschädliche Teilzeitarbeit verrichten. Als Nicht-TV-L Lehrkraft wird auch eine Gestellungsvertragslehrkraft, die stundenweise (mit weniger als der Hälfte des schulförmigen Pflichtstundensolls) beschäftigt wird, gezählt.

Nichtversetzung

Nichtversetzt sind Schüler/-innen, die am Ende des abgelaufenen Schuljahres und nach Ablegung der Nachprüfung die Leistungsanforderungen ihrer Klasse oder Jahrgangsstufe (also Versetzung oder Abschluss) endgültig nicht erfüllt haben.

Pflichtstundenzahl

Zahl der wöchentlich zu erteilenden Unterrichtsstunden je Lehrperson. Für die Festsetzung der Pflichtstunden einer Lehrperson ist grundsätzlich die Pflichtstundenzahl der Schulform, an der sie tätig ist, unter Berücksichtigung der Vorgriffsstunde maßgebend.

Primarstufe

Die Primarstufe umfasst die Schuleingangsphase (EP) bzw. die Jahrgänge 1 und 2 sowie die Jahrgänge 3 und 4 der Grundschule, Volksschule, freien Waldorfschule und Förderschule/Schule für Kranke (hier einschließlich der Frühförderung).

Privatschulen

Unter Privatschulen werden hier die Ersatzschulen verstanden. Das sind Schulen, die den öffentlichen Schulen gleichstehen und staatlich genehmigt sind. Sie unterstehen der staatlichen Schulaufsicht. Die von ihnen ausgegebenen Zeugnisse verleihen jene Berechtigungen, die mit den entsprechenden Zeugnissen öffentlicher Schulen verbunden sind. Ergänzungsschulen werden nicht erfasst. Für sie gibt es keine vergleichbaren öffentlichen Schulen.

Professionalisierungsgrad

Anteil der hauptamtlichen und TV-L Lehrer/-innen an der gesamten Lehrerpöplation.

Quartanerquote

Anteil der Schülerpöplation im 7. Schuljahrgang einer Schulform an allen Schüler/-innen im 7. Schuljahrgang der Schulen der allgemeinen Ausbildung (ohne Förderschulen).

Regeleinschulung

Einschulung von Kindern, die bis zum Stichtag für die Einschulung das 6. Lebensjahr vollendet haben.

Regelklasse

Bezeichnung für die reguläre Klasse zur begrifflichen Unterscheidung von Sonderformen wie Auffang- oder Vorbereitungsklassen.

Repetentenquote

Anteil der Sitzenbleiber/-innen des Schuljahres t , die im nachfolgenden Schuljahr $t + 1$ die betreffende Klassen- oder Jahrgangsstufe in der gleichen Schulform wiederholen, an den Schüler/-innen der Klassen- oder Jahrgangsstufe insgesamt in $t + 1$.

Schulabschluss

Nach Maßgabe der Ausbildungs- und Prüfungsordnung werden in der Sekundarstufe I der Hauptschulabschluss (mit oder ohne Qualifikationszusatz) oder der Hauptschulabschluss nach Klasse 10 – Typ A oder Typ B – oder der mittlere Schulabschluss – Fachoberschulreife – (mit oder ohne Qualifikationsvermerk) und in der Sekundarstufe II die Fachhochschulreife bzw. die Hochschulreife erworben.

Schulen der allgemeinen Ausbildung

Vollzeitschulen, die im Rahmen der allgemeinen Schulpflicht (10 Jahre Vollzeitschulpflicht, drei Jahre Berufsschulpflicht) besucht werden: Grundschule, Hauptschule, Realschule, Gymnasium, Gesamtschule, freie Waldorfschule, Förderschule im Bildungsbereich Grund-/Hauptschule und Förderschule im Bildungsbereich Realschule/Gymnasium, Schule für Kranke.

Schüler-Lehrer-Relation

Zahl der Schüler/-innen je hauptamtliche(n)/TV-L Lehrer/-in.

Schüler-Lehrerstellen-Relation

Zahl der Schüler/-innen je Lehrerstelle.

Schülerverteilungsquote

Diese Quote gibt an, wie sich die Schülerbestände bestimmter Klassen oder Bildungsstufen auf die verschiedenen Schulformen verteilen. Im Unterschied hierzu stellen die Übergangsquoten als weitere Kennziffern zum Schulwahlverhalten auf den Zusammenhang zwischen Ausgangsbestand (Klasse j im Jahr t) und Schülerbestand der nächsthöheren Klassenstufe ($j + 1$) im nachfolgenden Jahr ($t + 1$) ab.

Schulform

Vertikale Gliederung des (allgemeinbildenden) Schulwesens nach Grund-, Haupt-, Volks-, Realschule, Gymnasium (sog. herkömmliche Schulformen), Gesamtschule (ab Schuljahr 1982/83 Angebotsschule), freie Waldorfschule, Förderschule im Bereich G/H bzw. R/Gy, Schule für Kranke sowie Weiterbildungs-kolleg mit den Bildungsgängen Abendrealschule,

Abendgymnasium und Kolleg (Schulform des zweiten Bildungsweges).

Schulstufe

Aufbau des Schulwesens durch Zusammenfassung von Schuljahrgängen (Primarstufe, Sekundarstufe I, Sekundarstufe II). Synonymer Begriff: Bildungsstufe.

Schulträger

Juristische oder natürliche Personen, die für die Errichtung, Organisation und Verwaltungsführung der einzelnen Schule rechtlich unmittelbar die Verantwortung tragen und zur Unterhaltung der Schule eigene Leistungen erbringen (Beispiel für Träger öffentlicher Schulen: Gemeinde, Kreis, Schulverband, Landschaftsverband; Beispiel für private Schulträger: kirchliche Institutionen, freier gemeinnütziger Verband).

Schultyp

Unterbegriff im Bereich der Schulformen (z. B. Unterteilung der Hauptschule in Gemeinschaftsschule, evangelische Bekenntnisschule, katholische Bekenntnisschule). Synonyme Begriffe: Schulart, Schulgliederung.

Schulversagerquote

Anteil der Sitzenbleiber/-innen und Zurückversetzten an der zugehörigen Schülerpopulation des Vorjahres.

Sekundarstufe I

Die Sekundarstufe I umfasst die Klassen 5 bis 10 der einzelnen Schulformen.

Sekundarstufe II

Die Sekundarstufe II umfasst die Jahrgangsstufen 11 bis 13 (gymnasiale Oberstufe) des Gymnasiums, der Gesamtschule und der freien Waldorfschule.

Studienreferendar/-in

Lehramtsanwärter/-in für den höheren Dienst.

Teilzeitbeschäftigtenquote

Anteil der Teilzeitlehrkräfte an den hauptamtlichen/TV-L Lehrkräften insgesamt.

Teilzeitlehrer/-in

Hauptamtliche TV-L Lehrkraft, die nicht voll, aber wenigstens die Hälfte der normalen Pflichtstundenzahl unterrichtet (gemäß § 78b bzw. § 85a LBG bzw. TV-L Vertrag).

TV-L Lehrer/-in

Lehrkraft im Angestelltenverhältnis mit einem Arbeitsvertrag nach dem Tarifvertrag der Länder (TV-L) vormals: Bundesangestelltentarifvertrag (BAT) bzw. mit Gestellungsvertrag und einem Beschäftigungsumfang von wenigstens 50 % der normalen Pflichtstundenzahl.

Übergangsquote

Anteil des Schülerbestandes der Klassenstufe j im Schuljahr t bezogen auf den Schülerbestand der nächstniedrigeren Klassenstufe j - 1 im vergangenen Schuljahr t - 1.

- Sekundarstufe I -

Anteil der aus Grund- und Volksschulen in den 5. Schuljahrgang weiterführender Schulen aufgerückten Schüler/-innen am Vorjahresbestand des 4. Schuljahrgangs der Grund- und Volksschulen.

- Sekundarstufe II -

Anteil der in den 11. Schuljahrgang aufgerückten Schüler/-innen am Vorjahresbestand des 10. Schuljahrgangs (ohne Förderschüler/-innen sowie Schüler/-innen der Klasse 10 Typ A an Haupt- und Volksschulen).

Unentgeltlich beschäftigte Lehrkräfte

Lehrkraft, die vom Schulträger weder direkt noch indirekt (z. B. an den Arbeitgeber bei Gestellungsverträgen) vergütet wird (z. B. Konsultslehrer/-innen).

Verspätete Einschulung

Schuleintritt von Kindern, die bereits früher schulpflichtig geworden sind.

Vollzeitbeschäftigtenquote

Anteil der hauptamtlichen/TV-L Lehrkräfte, die mindestens mit der normalen Pflichtstundenzahl unterrichten, an den hauptamtlichen/TV-L Lehrkräften insgesamt.

Vollzeitlehrereinheit

Umrechnung der von teilzeit- und nebenamtlich/nebenberuflich beschäftigten oder Nicht-TV-L Lehrkräften erteilten Stunden in Vollzeitlehrereinheiten (Anzahl der von diesen Lehrkräften erteilten Stunden dividiert durch die für aktive Vollzeitlehrkräfte ermittelte durchschnittliche Wochenstundenzahl).

Vorbereitungsklasse

Für ausländische Kinder eingerichtete Klasse mit der Aufgabe, die Schüler/-innen unter Wahrung ihrer Identität in Sprache und Kultur auf eine erfolgreiche Mitarbeit in den deutschen Regelklassen vorzubereiten.

Vorgriffsstunde

Zusätzliche wöchentliche Pflichtstunde für Lehrkräfte an Schulen der allgemeinen Ausbildung im Alter von 30 bis 49 Jahren, befristet für einen Zeitraum von bis zu sechs Schuljahren. Für Lehrkräfte, die zur Leistung einer zusätzlichen Pflichtstunde als Vorgriffsstunde verpflichtet waren, ermäßigt sich die Regelpflichtstundenzahl zu einem späteren Schuljahr jeweils für einen entsprechenden Zeitraum um eine Stunde (§ 4 VO zur Ausführung des § 93 Abs. 2 SchulG – BASS 11 – 11 Nr. 1).

Vorzeitige Einschulung

Aufnahme von Kindern, die nach dem Stichtag des Einschulungsjahres das 6. Lebensjahr vollenden.

Weiterbildungskollegs

Einrichtungen des sog. zweiten Bildungsweges in Voll- oder Teilzeitform, ab Schuljahr 2001/2002: Weiterbildungskolleg mit den möglichen Bildungsgängen „Abendrealschule“, „Abendgymnasium“ sowie „Kolleg“. Diese Gliederung folgte bis 2000/2001 den gleichlautenden (nunmehr zum Weiterbildungskolleg zusammengelegten) Schulformen, auf die gleichwohl mehrere Bildungsgänge entfallen konnten.

Der Besuch dieser Schulen fällt nicht mehr unter die allgemeine Schulpflicht.

Wiederholer/-in

Schülerin oder Schüler, die oder der sich gegenüber dem Erhebungsstichtag des Vorjahres in der gleichen oder in einer niedrigeren Klasse/Jahrgangsstufe befindet (wegen Nichtversetzung, freiwilliger Wiederholung oder Rücktritt).

Vollzeitschulpflicht

Die Vollzeitschulpflicht dauert grundsätzlich 10 Schuljahre und wird durch den Besuch der Grundschule sowie einer weiterführenden allgemeinbildenden Schule erfüllt.

Zurückversetzung

Freiwillige Wiederholung einer Klasse/Jahrgangsstufe oder Rücktritt in die vorhergegangene Klasse/Jahrgangsstufe (spätestens im Anschluss an die Aushändigung des Zwischenzeugnisses), jeweils auf Antrag des Erziehungsberechtigten.

Zweiter Bildungsweg

Besondere Einrichtungen des Schulwesens, in denen berufstätige, der allgemeinen Schulpflicht nicht mehr unterliegende Jugendliche und Erwachsene Schulabschlüsse nachholen können, die den entsprechenden Abschlüssen des herkömmlichen Schulwesens gleichwertig sind (Weiterbildungskollegs).

Schülerbestandsentwicklung in ausgewählten Schulformen 1988 – 2008

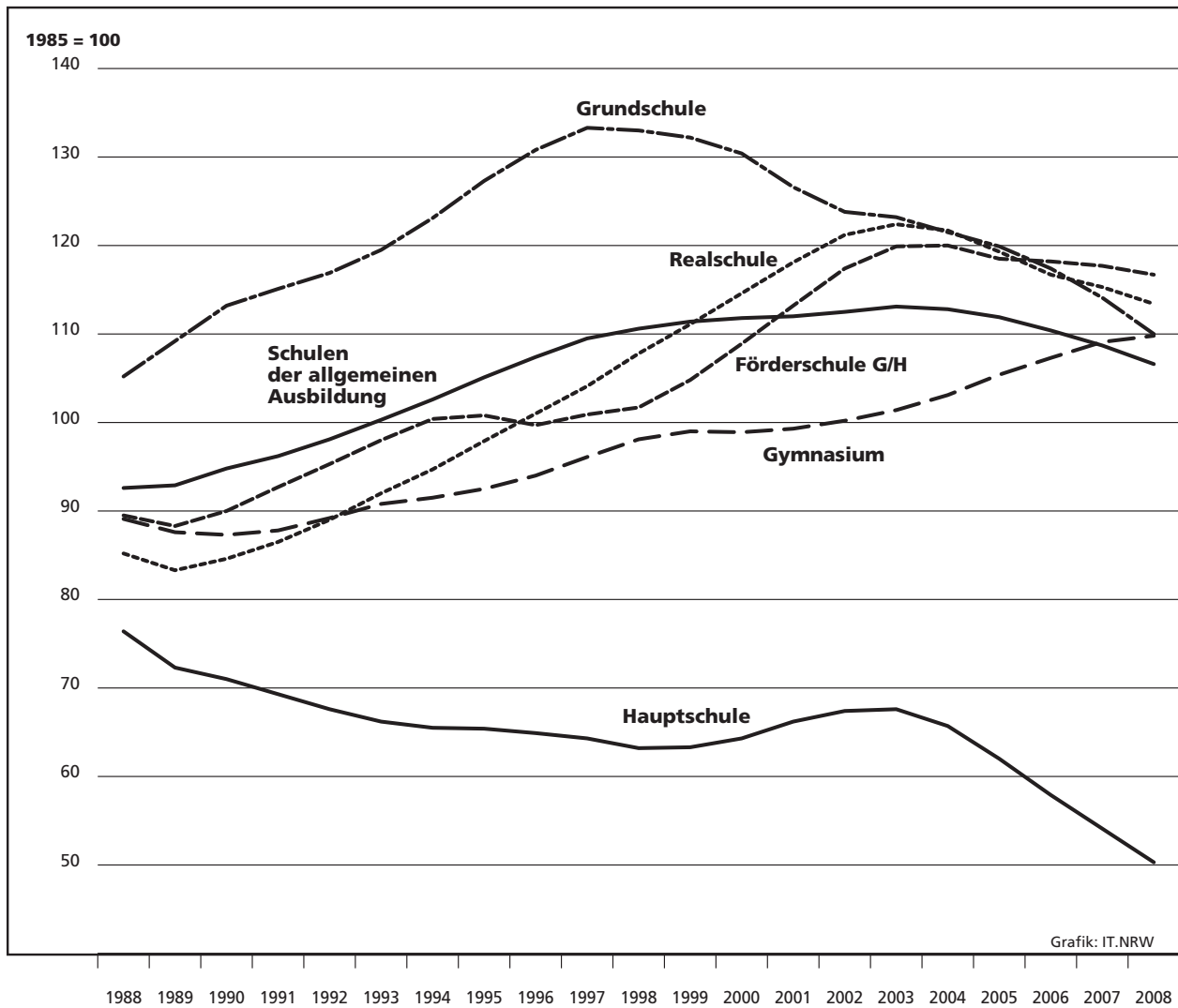

Mädchenanteil in ausgewählten Schulformen 1988 – 2008

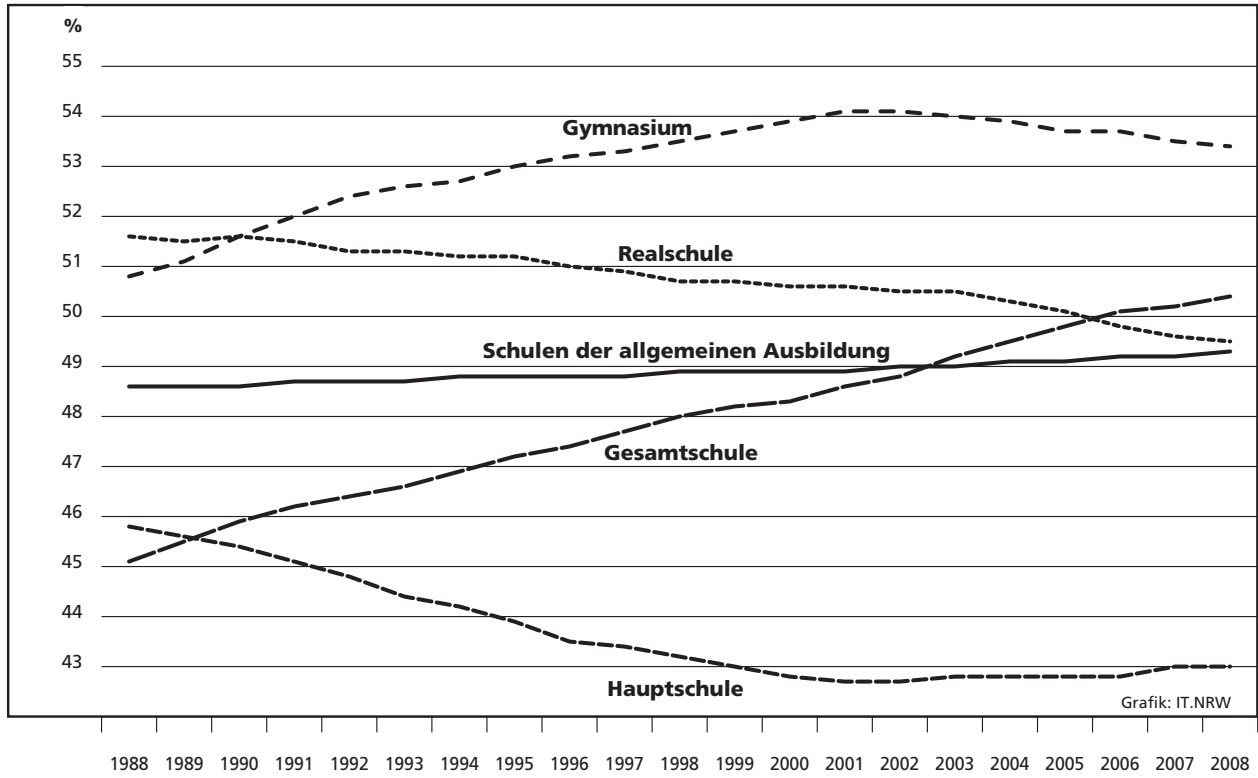

Ausländeranteil in ausgewählten Schulformen 1988 – 2008

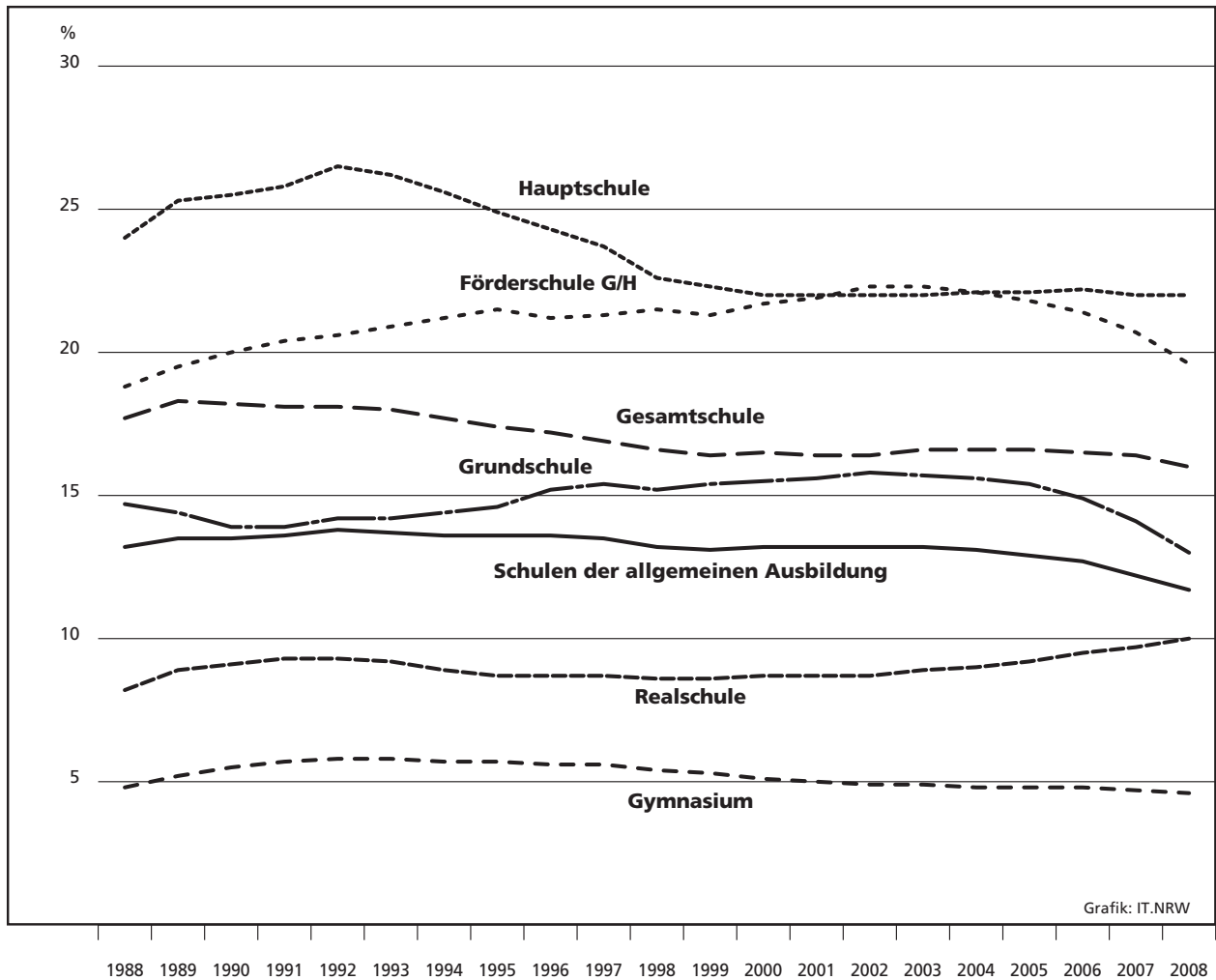

Schüler/-innen sowie hauptamtliche/TV-L Lehrer/-innen ausgewählter Schulformen 1988 – 2008

Messzahl 1985 = 100

Schulen der allgemeinen Ausbildung

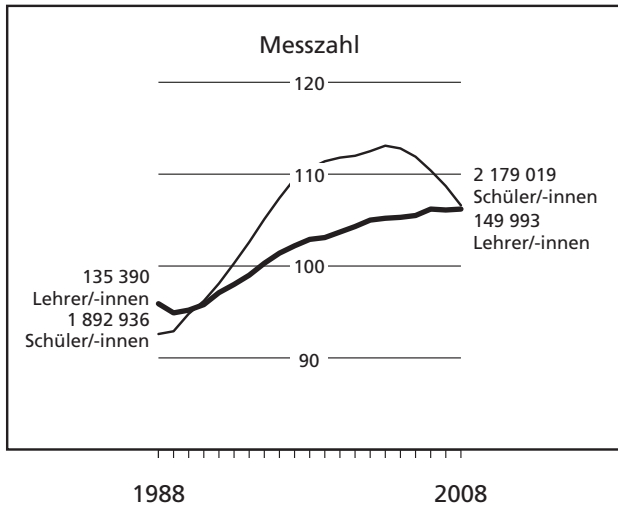

Grundschule

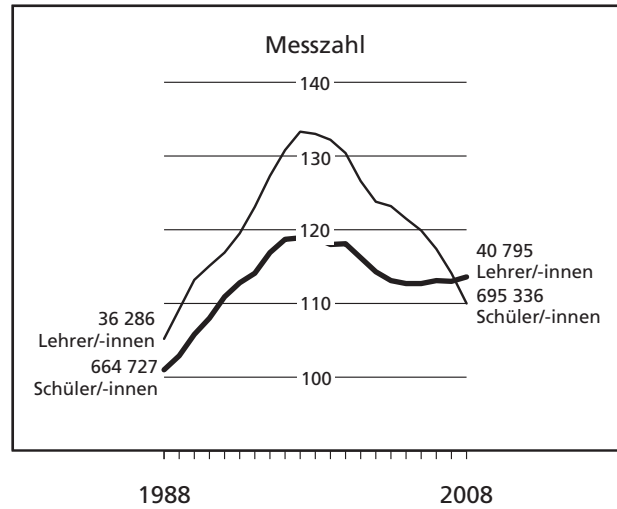

Hauptschule

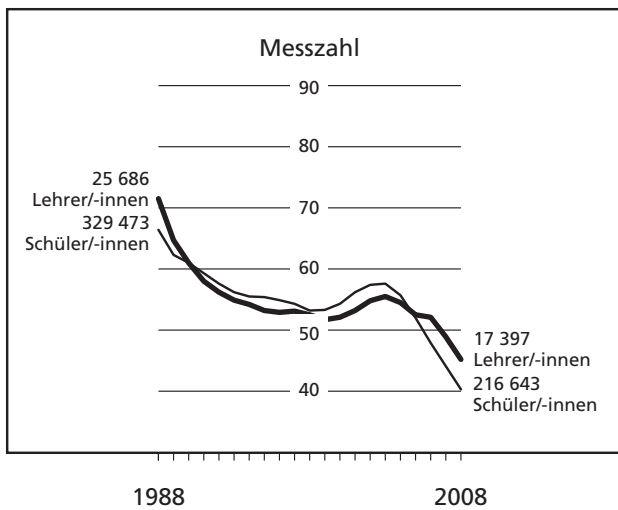

Förderschule im Bereich G/H

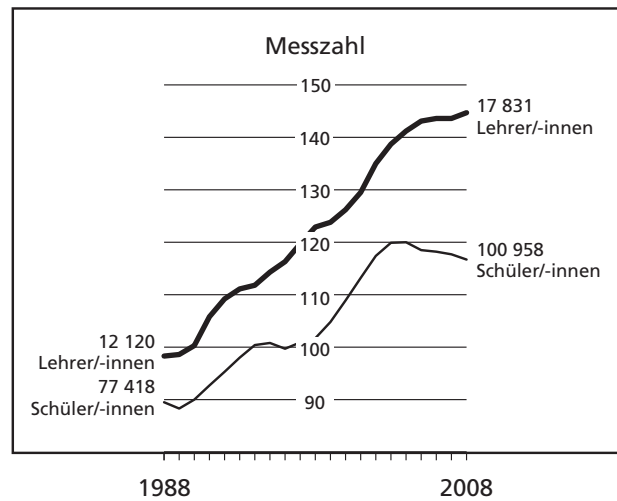

Realschule

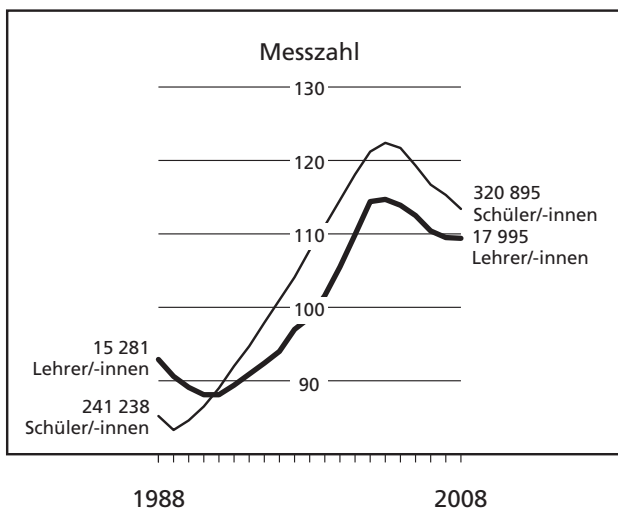

Gymnasium

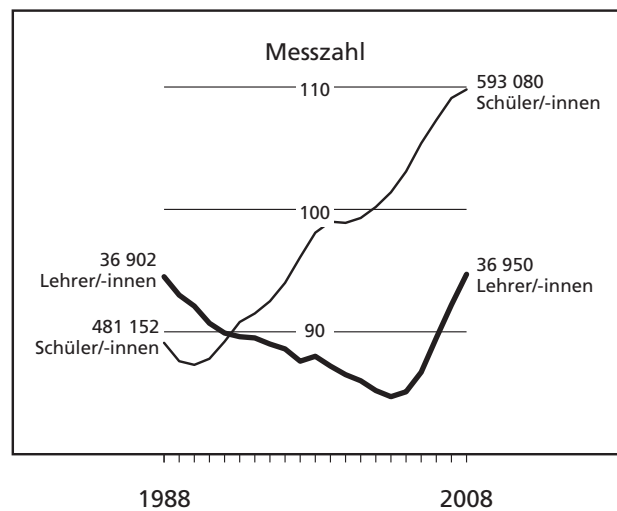

Durchschnittliche Klassenfrequenz in ausgewählten Schulformen 1988 – 2008

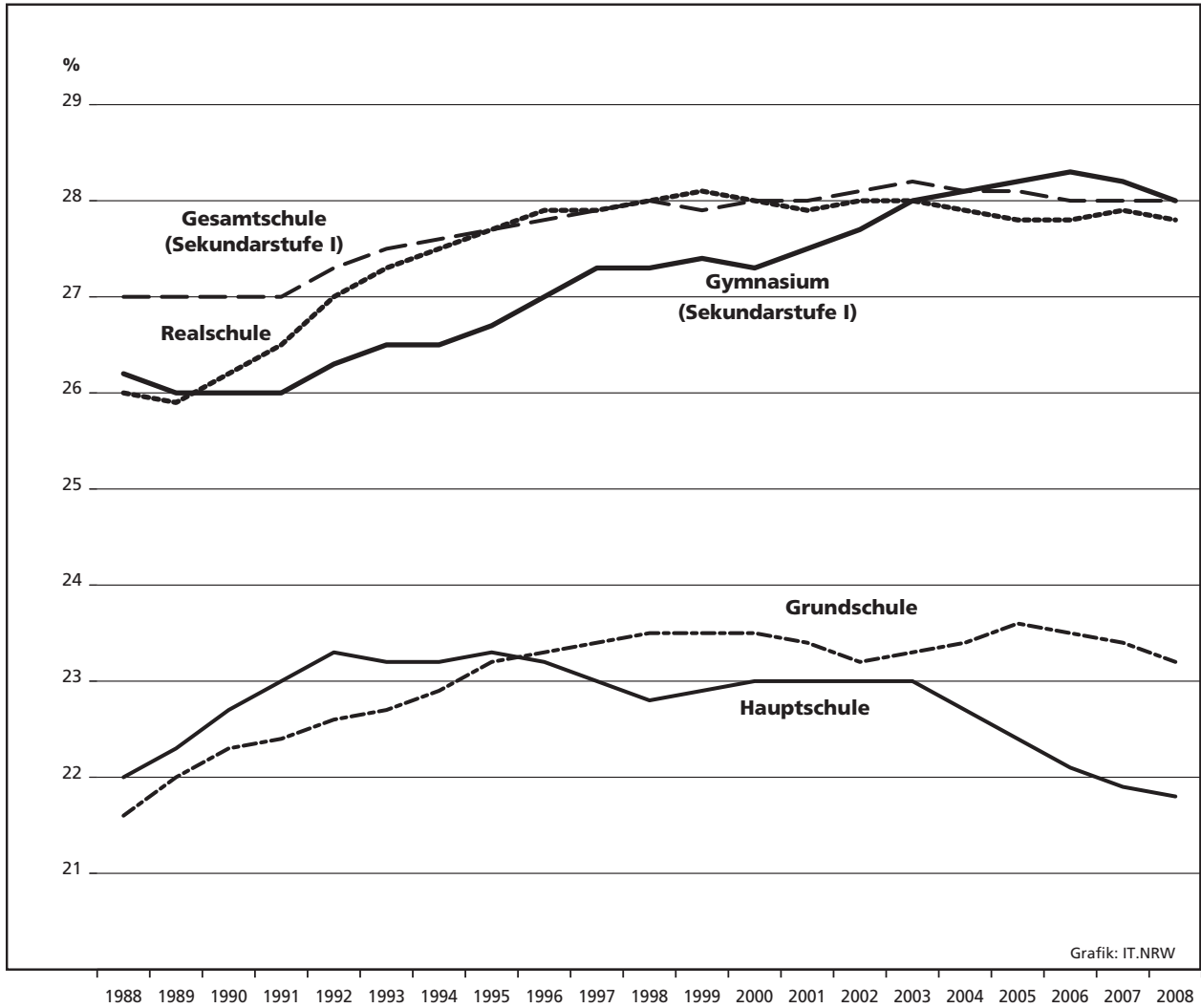

Abgänge der Sekundarstufe I des Jahres 2008

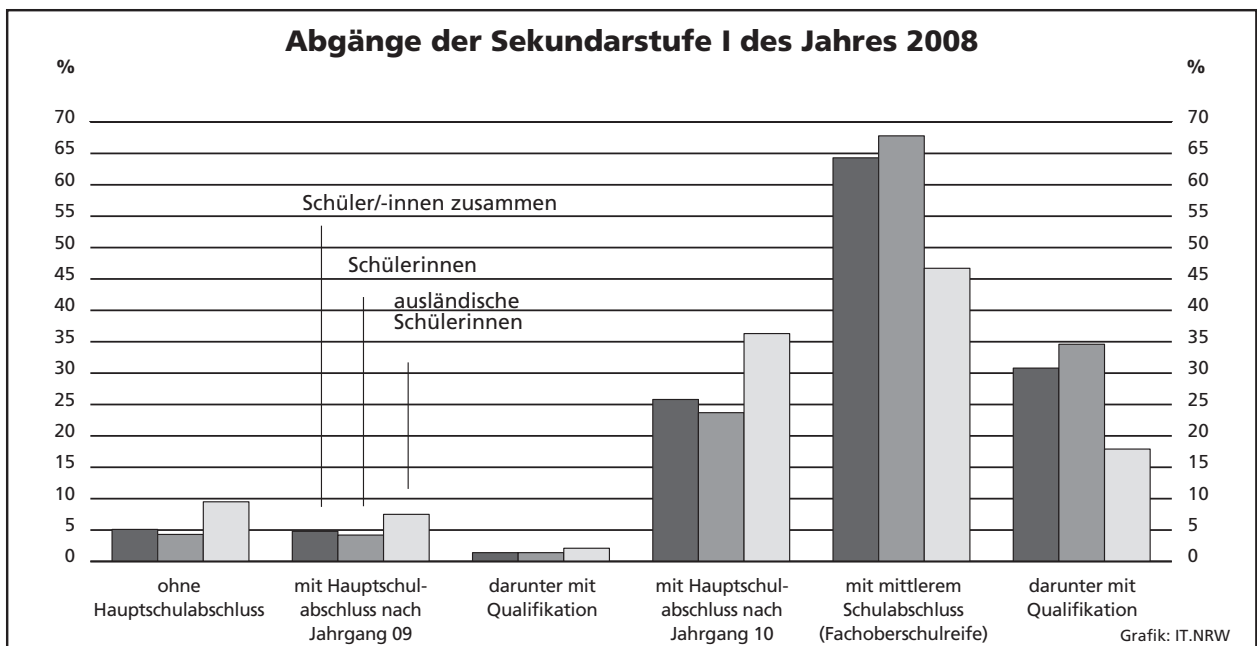

Bildungswege der Grundschüler/-innen des 4. Schuljahrgangs am Ende des Schuljahres 2007/2008

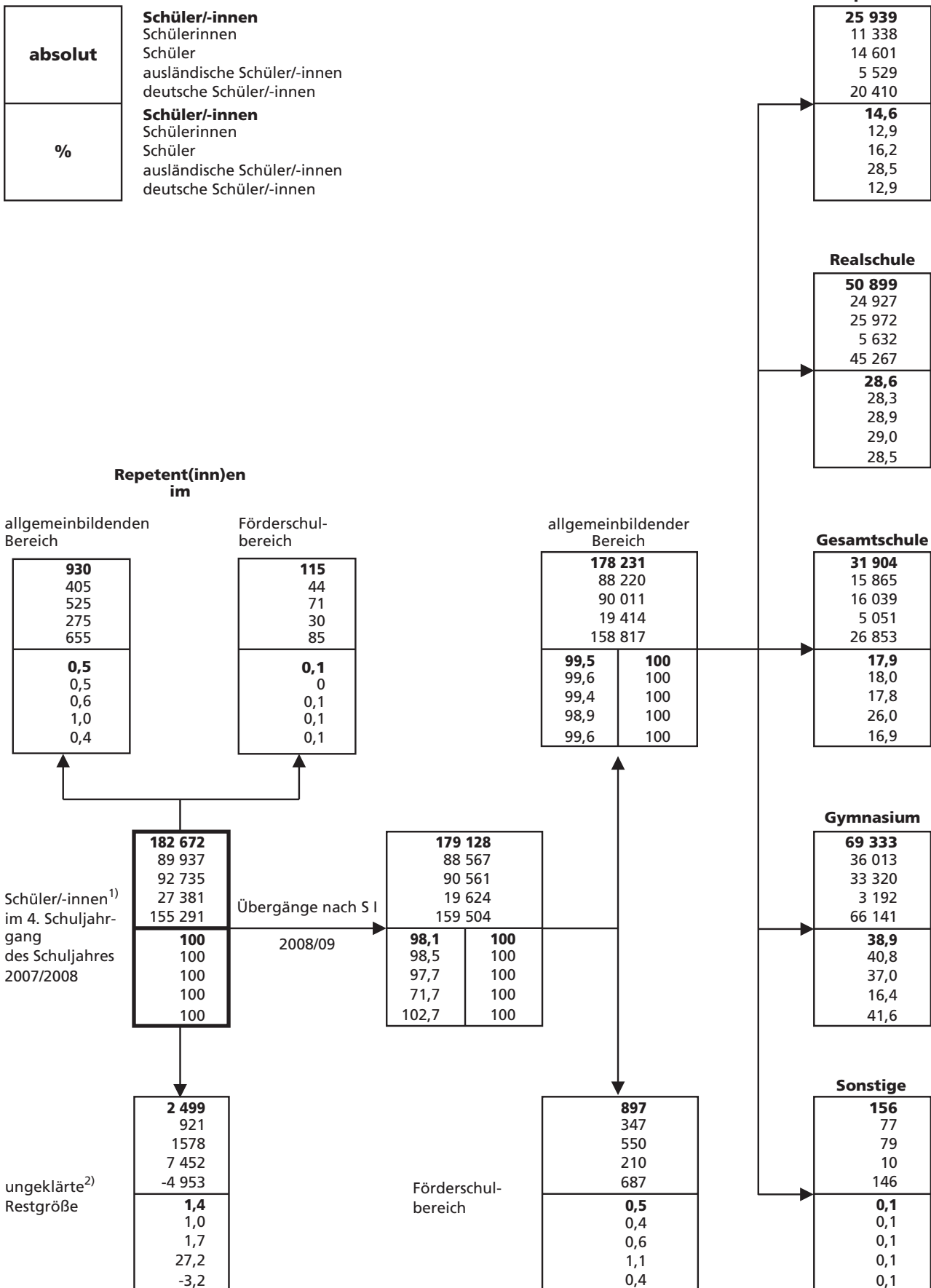

1) Grundschule, Volksschule - 2) Ungeklärte Restgrößen ergeben sich, da die Schülergesamtheiten der aufeinander folgenden Schuljahre nicht vollständig nach Herkunft und Verbleib aufeinander abgestimmt werden können.

Bildungswege der Zehntklässler/-innen im Anschluss an das Schuljahr 2007/2008

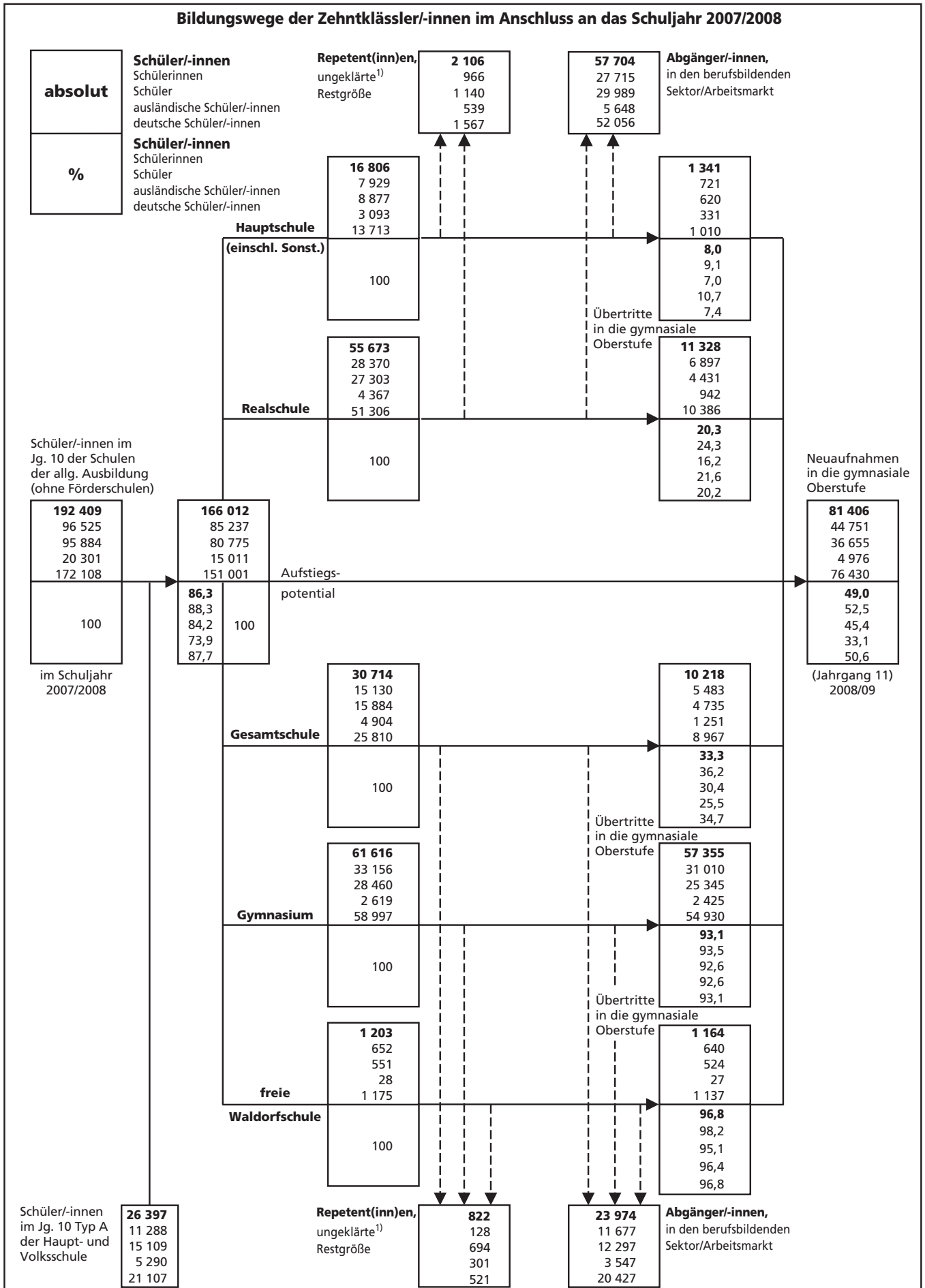

1) Ungeklärte Restgrößen ergeben sich, da die Schülergesamtheiten der aufeinander folgenden Schuljahre nicht vollständig nach Herkunft und Verbleib aufeinander abgestimmt werden können.

Grundschulen

1. Schuleckdaten 2008/2009

Verwaltungsbezirk	Schulen	Klassen	Schüler/-innen									je Klasse	je Lehrer/-in ¹⁾
			ins-gesamt	weiblich		ausländisch			Aussiedler/-innen				
				Anzahl	in % von Spalte 3	zu-sammen	in % von Spalte 3	weiblich	Anzahl	in % von Spalte 3			
											3		
1	2	3	4	5	6	7	8	9	10	11	12		
Kreisfreie Städte													
Düsseldorf	90	767	18 150	8 961	49,4	3 121	17,2	1 560	172	0,9	23,7	14,5	
Duisburg	86	832	18 495	9 060	49,0	7 171	38,8	3 473	239	1,3	22,2	15,2	
Essen	97	817	19 251	9 433	49,0	3 434	17,8	1 694	240	1,2	23,6	15,7	
Krefeld	34	387	8 577	4 166	48,6	1 334	15,6	686	106	1,2	22,2	15,8	
Mönchengladbach	44	418	9 912	4 877	49,2	1 505	15,2	726	398	4,0	23,7	15,4	
Mülheim an der Ruhr	25	244	5 669	2 767	48,8	985	17,4	477	24	0,4	23,2	15,4	
Oberhausen	41	355	7 762	3 783	48,7	1 609	20,7	792	100	1,3	21,9	15,5	
Remscheid	22	199	4 387	2 133	48,6	1 093	24,9	512	137	3,1	22,0	13,8	
Solingen	22	261	6 116	3 035	49,6	830	13,6	411	63	1,0	23,4	14,3	
Wuppertal	60	534	12 637	6 248	49,4	2 558	20,2	1 248	378	3,0	23,7	15,4	
Kreise													
Kleve	59	540	12 652	6 305	49,8	806	6,4	393	315	2,5	23,4	16,5	
Mettmann	88	780	18 472	9 191	49,8	2 153	11,7	1 034	235	1,3	23,7	14,9	
Rhein-Kreis Neuss	80	737	17 632	8 722	49,5	1 820	10,3	919	314	1,8	23,9	15,3	
Viersen	54	526	12 272	6 109	49,8	863	7,0	418	180	1,5	23,3	16,0	
Wesel	87	776	17 912	8 890	49,6	1 923	10,7	891	485	2,7	23,1	16,1	
Regierungsbezirk Düsseldorf	889	8 173	189 896	93 680	49,3	31 205	16,4	15 234	3 386	1,8	23,2	15,4	
davon													
kreisfreie Städte	521	4 814	110 956	54 463	49,1	23 640	21,3	11 579	1 857	1,7	23,0	15,2	
Kreise	368	3 359	78 940	39 217	49,7	7 565	9,6	3 655	1 529	1,9	23,5	15,7	
Kreisfreie Städte													
Aachen	42	348	7 817	3 854	49,3	1 648	21,1	814	114	1,5	22,5	14,8	
Bonn	52	485	11 315	5 649	49,9	1 622	14,3	839	155	1,4	23,3	14,9	
Köln	148	1 464	33 822	16 649	49,2	7 345	21,7	3 632	212	0,6	23,1	14,7	
Leverkusen	28	255	6 073	3 003	49,4	917	15,1	467	182	3,0	23,8	16,2	
Kreise													
Aachen	64	552	12 879	6 365	49,4	1 366	10,6	705	95	0,7	23,3	16,0	
Düren	54	478	10 917	5 383	49,3	1 110	10,2	523	417	3,8	22,8	15,8	
Rhein-Erft-Kreis	79	758	18 256	9 028	49,5	1 981	10,9	982	114	0,6	24,1	16,2	
Euskirchen	42	342	7 875	3 864	49,1	387	4,9	187	432	5,5	23,0	16,8	
Heinsberg	57	460	10 454	5 155	49,3	841	8,0	421	170	1,6	22,7	15,9	
Oberbergischer Kreis	61	519	12 245	6 064	49,5	1 065	8,7	515	529	4,3	23,6	15,3	
Rheinisch-Bergischer Kreis	53	499	11 613	5 659	48,7	845	7,3	381	149	1,3	23,3	15,1	
Rhein-Sieg-Kreis	107	1 045	24 898	12 102	48,6	2 425	9,7	1 248	1 177	4,7	23,8	15,6	
Regierungsbezirk Köln	787	7 205	168 164	82 775	49,2	21 552	12,8	10 714	3 746	2,2	23,3	15,5	
davon													
kreisfreie Städte	270	2 552	59 027	29 155	49,4	11 532	19,5	5 752	663	1,1	23,1	14,9	
Kreise	517	4 653	109 137	53 620	49,1	10 020	9,2	4 962	3 083	2,8	23,5	15,8	
Kreisfreie Städte													
Bottrop	21	195	4 487	2 209	49,2	713	15,9	367	67	1,5	23,0	17,2	
Gelsenkirchen	44	417	9 722	4 807	49,4	2 331	24,0	1 180	161	1,7	23,3	16,0	
Münster	47	415	9 480	4 693	49,5	949	10,0	454	312	3,3	22,8	14,0	

1) hauptamtliche/TV-L sowie nebenamtliche/nebenberufliche und Nicht-TV-L Lehrer/-innen

Noch: 1. Schuleckdaten 2008/2009

Verwaltungsbezirk	Schulen	Klassen	Schüler/-innen									je Klasse	je Lehrer/-in ¹⁾
			ins-gesamt	weiblich		ausländisch			Aussiedler/-innen				
				Anzahl	in % von Spalte 3	zu-sammen	in % von Spalte 3	weiblich	Anzahl	in % von Spalte 3			
1	2	3	4	5	6	7	8	9	10	11	12		
Kreise													
Borken	71	720	17 415	8 523	48,9	777	4,5	364	294	1,7	24,2	16,2	
Coesfeld	42	433	10 160	5 006	49,3	317	3,1	157	237	2,3	23,5	15,1	
Recklinghausen	115	1 026	24 198	11 849	49,0	3 474	14,4	1 649	448	1,9	23,6	16,6	
Steinfurt	91	868	20 514	10 081	49,1	1 130	5,5	568	1 012	4,9	23,6	15,7	
Warendorf	59	552	12 842	6 431	50,1	982	7,6	514	463	3,6	23,3	15,4	
Regierungsbezirk Münster	490	4 626	108 818	53 599	49,3	10 673	9,8	5 253	2 994	2,8	23,5	15,8	
davon													
kreisfreie Städte	112	1 027	23 689	11 709	49,4	3 993	16,9	2 001	540	2,3	23,1	15,4	
Kreise	378	3 599	85 129	41 890	49,2	6 680	7,8	3 252	2 454	2,9	23,7	15,9	
Kreisfreie Stadt													
Bielefeld	50	547	12 503	6 175	49,4	2 177	17,4	1 078	1 007	8,1	22,9	14,7	
Kreise													
Gütersloh	72	697	16 089	7 872	48,9	1 275	7,9	616	861	5,4	23,1	15,5	
Herford	50	456	10 380	5 094	49,1	960	9,2	486	1 162	11,2	22,8	14,5	
Höxter	33	279	6 408	3 185	49,7	235	3,7	115	866	13,5	23,0	16,7	
Lippe	67	646	14 828	7 406	49,9	876	5,9	428	2 059	13,9	23,0	15,1	
Minden-Lübbecke	71	603	13 669	6 761	49,5	896	6,6	440	1 855	13,6	22,7	15,0	
Paderborn	60	571	13 122	6 371	48,6	926	7,1	421	1 109	8,5	23,0	15,2	
Regierungsbezirk Detmold	403	3 799	86 999	42 864	49,3	7 345	8,4	3 584	8 919	10,3	22,9	15,1	
davon													
kreisfreie Stadt	50	547	12 503	6 175	49,4	2 177	17,4	1 078	1 007	8,1	22,9	14,7	
Kreise	353	3 252	74 496	36 689	49,2	5 168	6,9	2 506	7 912	10,6	22,9	15,2	
Kreisfreie Städte													
Bochum	58	522	12 159	5 938	48,8	1 968	16,2	946	145	1,2	23,3	14,9	
Dortmund	93	909	20 857	10 119	48,5	3 670	17,6	1 775	620	3,0	22,9	14,7	
Hagen	34	330	7 426	3 699	49,8	2 144	28,9	1 086	230	3,1	22,5	15,2	
Hamm	28	323	7 562	3 644	48,2	1 119	14,8	585	305	4,0	23,4	15,5	
Herne	28	258	5 993	3 017	50,3	1 293	21,6	666	116	1,9	23,2	15,2	
Kreise													
Ennepe-Ruhr-Kreis	66	514	11 775	5 689	48,3	1 707	14,5	832	464	3,9	22,9	14,9	
Hochsauerlandkreis	69	515	11 475	5 621	49,0	901	7,9	424	505	4,4	22,3	16,6	
Märkischer Kreis	83	776	17 979	8 833	49,1	2 349	13,1	1 162	961	5,3	23,2	16,6	
Olpe	42	285	6 282	3 108	49,5	497	7,9	222	160	2,5	22,0	16,7	
Siegen-Wittgenstein	67	511	11 079	5 461	49,3	1 226	11,1	578	551	5,0	21,7	15,4	
Soest	60	555	12 768	6 248	48,9	797	6,2	375	660	5,2	23,0	15,9	
Unna	69	683	16 104	7 863	48,8	1 700	10,6	790	739	4,6	23,6	15,5	
Regierungsbezirk Arnsberg	697	6 181	141 459	69 240	48,9	19 371	13,7	9 441	5 456	3,9	22,9	15,5	
davon													
kreisfreie Städte	241	2 342	53 997	26 417	48,9	10 194	18,9	5 058	1 416	2,6	23,1	15,0	
Kreise	456	3 839	87 462	42 823	49,0	9 177	10,5	4 383	4 040	4,6	22,8	15,9	
Nordrhein-Westfalen	3 266	29 984	695 336	342 158	49,2	90 146	13,0	44 226	24 501	3,5	23,2	15,5	
davon													
kreisfreie Städte	1 194	11 282	260 172	127 919	49,2	51 536	19,8	25 468	5 483	2,1	23,1	15,1	
Kreise	2 072	18 702	435 164	214 239	49,2	38 610	8,9	18 758	19 018	4,4	23,3	15,7	

2. Verteilung der Schülerpopulation 2008/2009

Verwaltungsbezirk a = Zusammen b = weiblich c = Ausländer/-innen zusammen d = Ausländerinnen		Schüler/-innen						davon ohne Jahrgang ¹⁾	insgesamt
		davon im Schuljahrgang							
		EP	1	2	3	4			
Kreisfreie Städte									
Düsseldorf	a	3 429	2 834	2 936	4 457	4 486	8	18 150	
	b	1 709	1 409	1 425	2 233	2 181	4	8 961	
	c	543	360	412	821	985	–	3 121	
	d	253	188	208	426	485	–	1 560	
Duisburg	a	1 476	3 865	3 928	4 587	4 634	5	18 495	
	b	731	1 872	1 952	2 262	2 240	3	9 060	
	c	495	1 534	1 557	1 764	1 819	2	7 171	
	d	242	713	767	857	892	2	3 473	
Essen	a	1 766	3 791	4 002	4 831	4 851	10	19 251	
	b	857	1 904	1 941	2 391	2 336	4	9 433	
	c	348	607	637	905	935	2	3 434	
	d	169	300	309	476	439	1	1 694	
Krefeld	a	1 106	1 479	1 646	2 175	2 160	11	8 577	
	b	551	720	812	1 017	1 063	3	4 166	
	c	116	182	295	359	382	–	1 334	
	d	65	87	136	195	203	–	686	
Mönchengladbach	a	2 034	1 426	1 593	2 455	2 403	1	9 912	
	b	1 027	695	754	1 245	1 155	1	4 877	
	c	165	230	304	388	418	–	1 505	
	d	82	105	141	200	198	–	726	
Mülheim an der Ruhr	a	535	1 087	1 187	1 440	1 418	2	5 669	
	b	252	542	570	694	709	–	2 767	
	c	79	177	215	258	256	–	985	
	d	40	93	104	115	125	–	477	
Oberhausen	a	513	1 590	1 669	1 960	2 026	4	7 762	
	b	223	783	827	969	979	2	3 783	
	c	47	316	354	428	464	–	1 609	
	d	22	154	165	214	237	–	792	
Remscheid	a	806	639	723	1 098	1 115	6	4 387	
	b	401	322	338	527	542	3	2 133	
	c	104	185	188	296	319	1	1 093	
	d	51	86	84	139	152	–	512	
Solingen	a	23	1 427	1 542	1 551	1 570	3	6 116	
	b	14	737	767	754	760	3	3 035	
	c	–	148	187	217	278	–	830	
	d	–	71	102	98	140	–	411	

1) Förderschwerpunkt: geistige Entwicklung in Integrationsklassen

Noch: 2. Verteilung der Schülerpopulation 2008/2009

Verwaltungsbezirk a = Zusammen b = weiblich c = Ausländer/-innen zusammen d = Ausländerinnen		Schüler/-innen						
		davon im Schuljahrgang					davon ohne Jahrgang ¹⁾	insgesamt
		EP	1	2	3	4		
Noch: Kreisfreie Stadt								
Wuppertal	a	1 198	2 435	2 648	3 154	3 192	10	12 637
	b	585	1 170	1 339	1 558	1 591	5	6 248
	c	235	408	508	687	715	5	2 558
	d	110	208	263	335	329	3	1 248
Kreise								
Kleve	a	1 880	2 108	2 189	3 185	3 290	–	12 652
	b	971	1 019	1 062	1 628	1 625	–	6 305
	c	182	98	108	210	208	–	806
	d	95	51	49	107	91	–	393
Mettmann	a	1 923	3 478	3 786	4 648	4 630	7	18 472
	b	945	1 744	1 870	2 305	2 322	5	9 191
	c	170	381	407	552	642	1	2 153
	d	67	189	198	263	316	1	1 034
Rhein-Kreis Neuss	a	2 325	2 985	3 297	4 497	4 511	17	17 632
	b	1 134	1 482	1 610	2 206	2 282	8	8 722
	c	202	220	280	518	598	2	1 820
	d	105	114	145	248	306	1	919
Viersen	a	2 390	1 759	1 890	3 046	3 184	3	12 272
	b	1 210	910	922	1 524	1 542	1	6 109
	c	130	111	154	235	233	–	863
	d	59	51	78	114	116	–	418
Wesel	a	1 422	3 506	3 871	4 395	4 709	9	17 912
	b	699	1 745	1 908	2 174	2 359	5	8 890
	c	88	359	424	476	576	–	1 923
	d	50	177	193	218	253	–	891
Regierungsbezirk Düsseldorf	a	22 826	34 409	36 907	47 479	48 179	96	189 896
	b	11 309	17 054	18 097	23 487	23 686	47	93 680
	c	2 904	5 316	6 030	8 114	8 828	13	31 205
	d	1 410	2 587	2 942	4 005	4 282	8	15 234
davon								
kreisfreie Städte	a	12 886	20 573	21 874	27 708	27 855	60	110 956
	b	6 350	10 154	10 725	13 650	13 556	28	54 463
	c	2 132	4 147	4 657	6 123	6 571	10	23 640
	d	1 034	2 005	2 279	3 055	3 200	6	11 579
Kreise	a	9 940	13 836	15 033	19 771	20 324	36	78 940
	b	4 959	6 900	7 372	9 837	10 130	19	39 217
	c	772	1 169	1 373	1 991	2 257	3	7 565
	d	376	582	663	950	1 082	2	3 655

Noch: 2. Verteilung der Schülerpopulation 2008/2009

Verwaltungsbezirk a = Zusammen b = weiblich c = Ausländer/-innen zusammen d = Ausländerinnen		Schüler/-innen						davon ohne Jahrgang ¹⁾	insgesamt
		davon im Schuljahrgang							
		EP	1	2	3	4			
Kreisfreie Städte									
Aachen	a	633	1 595	1 585	1 952	2 045	7	7 817	
	b	338	740	781	977	1 014	4	3 854	
	c	163	304	287	420	474	–	1 648	
	d	83	144	157	192	238	–	814	
Bonn	a	1 573	1 932	2 114	2 893	2 796	7	11 315	
	b	802	940	1 050	1 432	1 421	4	5 649	
	c	226	212	284	443	457	–	1 622	
	d	116	105	139	233	246	–	839	
Köln	a	6 452	5 084	5 604	8 259	8 399	24	33 822	
	b	3 165	2 497	2 735	4 075	4 161	16	16 649	
	c	978	1 001	1 200	1 896	2 266	4	7 345	
	d	470	502	592	945	1 122	1	3 632	
Leverkusen	a	967	1 026	1 038	1 520	1 522	–	6 073	
	b	476	499	535	732	761	–	3 003	
	c	131	138	130	249	269	–	917	
	d	66	61	75	128	137	–	467	
Kreise									
Aachen	a	2 052	2 063	2 198	3 269	3 296	1	12 879	
	b	968	1 031	1 074	1 698	1 594	–	6 365	
	c	173	159	197	383	454	–	1 366	
	d	92	79	101	204	229	–	705	
Düren	a	3 034	1 109	1 196	2 741	2 837	–	10 917	
	b	1 541	540	576	1 322	1 404	–	5 383	
	c	280	123	121	286	300	–	1 110	
	d	137	53	58	129	146	–	523	
Rhein-Erft-Kreis	a	3 825	2 458	2 793	4 533	4 641	6	18 256	
	b	1 888	1 208	1 396	2 243	2 290	3	9 028	
	c	378	192	275	528	607	1	1 981	
	d	182	87	143	269	301	–	982	
Euskirchen	a	1 055	1 318	1 470	2 020	2 012	–	7 875	
	b	479	631	707	1 057	990	–	3 864	
	c	33	63	65	121	105	–	387	
	d	12	22	31	72	50	–	187	
Heinsberg	a	1 926	1 538	1 613	2 634	2 736	7	10 454	
	b	950	777	799	1 269	1 357	3	5 155	
	c	242	60	91	221	227	–	841	
	d	115	28	51	118	109	–	421	

Noch: 2. Verteilung der Schülerpopulation 2008/2009

Verwaltungsbezirk a = Zusammen b = weiblich c = Ausländer/-innen zusammen d = Ausländerinnen		Schüler/-innen						
		davon im Schuljahrgang					davon ohne Jahrgang ¹⁾	insgesamt
		EP	1	2	3	4		
Noch: Kreise								
Oberbergischer Kreis	a	1 813	1 941	2 257	3 124	3 106	4	12 245
	b	903	945	1 157	1 559	1 496	4	6 064
	c	116	170	230	253	295	1	1 065
	d	48	89	120	119	138	1	515
Rheinisch-Bergischer Kreis	a	2 909	1 334	1 491	2 907	2 964	8	11 613
	b	1 463	641	733	1 384	1 433	5	5 659
	c	185	83	101	231	245	–	845
	d	88	44	34	100	115	–	381
Rhein-Sieg-Kreis	a	4 784	3 526	3 896	6 350	6 339	3	24 898
	b	2 294	1 722	1 888	3 124	3 074	–	12 102
	c	473	254	343	661	694	–	2 425
	d	250	126	183	346	343	–	1 248
Regierungsbezirk Köln	a	31 023	24 924	27 255	42 202	42 693	67	168 164
	b	15 267	12 171	13 431	20 872	20 995	39	82 775
	c	3 378	2 759	3 324	5 692	6 393	6	21 552
	d	1 659	1 340	1 684	2 855	3 174	2	10 714
davon								
kreisfreie Städte	a	9 625	9 637	10 341	14 624	14 762	38	59 027
	b	4 781	4 676	5 101	7 216	7 357	24	29 155
	c	1 498	1 655	1 901	3 008	3 466	4	11 532
	d	735	812	963	1 498	1 743	1	5 752
Kreise	a	21 398	15 287	16 914	27 578	27 931	29	109 137
	b	10 486	7 495	8 330	13 656	13 638	15	53 620
	c	1 880	1 104	1 423	2 684	2 927	2	10 020
	d	924	528	721	1 357	1 431	1	4 962
Kreisfreie Städte								
Bottrop	a	99	1 036	1 102	1 122	1 124	4	4 487
	b	48	525	551	547	538	–	2 209
	c	2	157	160	184	210	–	713
	d	–	79	82	104	102	–	367
Gelsenkirchen	a	900	1 861	2 136	2 408	2 414	3	9 722
	b	439	894	1 065	1 219	1 189	1	4 807
	c	387	252	358	625	709	–	2 331
	d	188	117	189	339	347	–	1 180
Münster	a	803	1 928	1 964	2 428	2 349	8	9 480
	b	410	959	964	1 185	1 170	5	4 693
	c	105	166	179	244	255	–	949
	d	52	74	90	119	119	–	454

Noch: 2. Verteilung der Schülerpopulation 2008/2009

Verwaltungsbezirk a = Zusammen b = weiblich c = Ausländer/-innen zusammen d = Ausländerinnen		Schüler/-innen						
		davon im Schuljahrgang					davon ohne Jahrgang ¹⁾	insgesamt
		EP	1	2	3	4		
Kreise								
Borken	a	2 285	2 916	3 247	4 370	4 595	2	17 415
	b	1 101	1 442	1 595	2 164	2 220	1	8 523
	c	75	96	156	192	258	–	777
	d	36	38	79	95	116	–	364
Coesfeld								
	a	1 544	1 594	1 757	2 564	2 695	6	10 160
	b	782	756	853	1 291	1 319	5	5 006
	c	49	45	63	80	80	–	317
	d	28	20	31	41	37	–	157
Recklinghausen								
	a	2 263	4 511	5 009	6 242	6 163	10	24 198
	b	1 098	2 227	2 443	3 086	2 991	4	11 849
	c	369	538	603	914	1 047	3	3 474
	d	160	279	264	428	516	2	1 649
Steinfurt								
	a	2 629	3 411	3 891	5 129	5 448	6	20 514
	b	1 314	1 666	1 903	2 459	2 736	3	10 081
	c	130	182	199	305	313	1	1 130
	d	62	84	106	153	162	1	568
Warendorf								
	a	985	2 494	2 763	3 202	3 398	–	12 842
	b	496	1 256	1 334	1 638	1 707	–	6 431
	c	109	109	146	246	372	–	982
	d	59	56	65	126	208	–	514
Regierungsbezirk Münster								
	a	11 508	19 751	21 869	27 465	28 186	39	108 818
	b	5 688	9 725	10 708	13 589	13 870	19	53 599
	c	1 226	1 545	1 864	2 790	3 244	4	10 673
	d	585	747	906	1 405	1 607	3	5 253
davon								
kreisfreie Städte								
	a	1 802	4 825	5 202	5 958	5 887	15	23 689
	b	897	2 378	2 580	2 951	2 897	6	11 709
	c	494	575	697	1 053	1 174	–	3 993
	d	240	270	361	562	568	–	2 001
Kreise								
	a	9 706	14 926	16 667	21 507	22 299	24	85 129
	b	4 791	7 347	8 128	10 638	10 973	13	41 890
	c	732	970	1 167	1 737	2 070	4	6 680
	d	345	477	545	843	1 039	3	3 252
Kreisfreie Stadt								
Bielefeld								
	a	1 354	2 350	2 588	3 059	3 144	8	12 503
	b	686	1 167	1 240	1 510	1 569	3	6 175
	c	334	294	371	540	636	2	2 177
	d	175	143	177	270	313	–	1 078

Noch: 2. Verteilung der Schülerpopulation 2008/2009

Verwaltungsbezirk a = Zusammen b = weiblich c = Ausländer/-innen zusammen d = Ausländerinnen		Schüler/-innen						
		davon im Schuljahrgang					davon ohne Jahrgang ¹⁾	insgesamt
		EP	1	2	3	4		
Kreise								
Gütersloh	a	2 552	2 581	2 775	3 995	4 176	10	16 089
	b	1 219	1 276	1 365	1 984	2 024	4	7 872
	c	207	149	159	351	407	2	1 275
	d	87	78	81	170	200	–	616
Herford	a	1 186	1 836	2 015	2 701	2 635	7	10 380
	b	539	892	985	1 352	1 322	4	5 094
	c	34	202	165	264	294	1	960
	d	22	92	82	135	155	–	486
Höxter	a	340	1 297	1 445	1 628	1 696	2	6 408
	b	169	659	715	808	833	1	3 185
	c	3	50	52	54	76	–	235
	d	3	29	23	27	33	–	115
Lippe	a	2 004	2 477	2 853	3 718	3 770	6	14 828
	b	997	1 255	1 420	1 843	1 886	5	7 406
	c	73	110	142	268	283	–	876
	d	29	60	66	132	141	–	428
Minden-Lübbecke	a	2 040	2 149	2 417	3 434	3 615	14	13 669
	b	1 027	1 060	1 217	1 709	1 741	7	6 761
	c	126	122	138	235	275	–	896
	d	51	49	79	127	134	–	440
Paderborn	a	327	2 905	3 267	3 304	3 306	13	13 122
	b	163	1 448	1 579	1 598	1 574	9	6 371
	c	13	214	208	246	245	–	926
	d	5	95	98	99	124	–	421
Regierungsbezirk Detmold	a	9 803	15 595	17 360	21 839	22 342	60	86 999
	b	4 800	7 757	8 521	10 804	10 949	33	42 864
	c	790	1 141	1 235	1 958	2 216	5	7 345
	d	372	546	606	960	1 100	–	3 584
davon								
kreisfreie Stadt	a	1 354	2 350	2 588	3 059	3 144	8	12 503
	b	686	1 167	1 240	1 510	1 569	3	6 175
	c	334	294	371	540	636	2	2 177
	d	175	143	177	270	313	–	1 078
Kreise	a	8 449	13 245	14 772	18 780	19 198	52	74 496
	b	4 114	6 590	7 281	9 294	9 380	30	36 689
	c	456	847	864	1 418	1 580	3	5 168
	d	197	403	429	690	787	–	2 506

Noch: 2. Verteilung der Schülerpopulation 2008/2009

Verwaltungsbezirk a = Zusammen b = weiblich c = Ausländer/-innen zusammen d = Ausländerinnen		Schüler/-innen						davon ohne Jahrgang ¹⁾	insgesamt
		davon im Schuljahrgang							
		EP	1	2	3	4			
Kreisfreie Städte									
Bochum	a	1 206	2 321	2 543	3 054	3 019	16	12 159	
	b	608	1 140	1 231	1 532	1 415	12	5 938	
	c	156	337	451	493	528	3	1 968	
	d	72	156	234	251	232	1	946	
Dortmund	a	4 036	3 088	3 289	5 188	5 243	13	20 857	
	b	1 959	1 539	1 607	2 459	2 553	2	10 119	
	c	685	381	435	1 036	1 132	1	3 670	
	d	336	181	213	500	545	–	1 775	
Hagen	a	981	1 337	1 439	1 807	1 858	4	7 426	
	b	468	634	727	944	926	–	3 699	
	c	216	377	408	543	600	–	2 144	
	d	106	186	211	282	301	–	1 086	
Hamm	a	2 188	692	810	1 992	1 876	4	7 562	
	b	1 041	326	425	980	872	–	3 644	
	c	177	115	163	324	340	–	1 119	
	d	82	52	96	173	182	–	585	
Herne	a	872	1 006	1 102	1 484	1 529	–	5 993	
	b	428	529	557	740	763	–	3 017	
	c	180	146	195	325	447	–	1 293	
	d	92	75	92	165	242	–	666	
Kreise									
Ennepe-Ruhr-Kreis	a	1 767	1 985	2 107	2 973	2 942	1	11 775	
	b	852	982	998	1 421	1 435	1	5 689	
	c	221	291	324	469	401	1	1 707	
	d	105	155	137	224	210	1	832	
Hochsauerlandkreis	a	2 717	1 425	1 603	2 841	2 887	2	11 475	
	b	1 322	670	792	1 410	1 425	2	5 621	
	c	191	93	115	242	260	–	901	
	d	90	45	54	112	123	–	424	
Märkischer Kreis	a	2 168	3 191	3 513	4 534	4 566	7	17 979	
	b	1 078	1 579	1 724	2 207	2 240	5	8 833	
	c	195	337	394	675	748	–	2 349	
	d	97	177	189	332	367	–	1 162	
Olpe	a	1 386	724	908	1 618	1 645	1	6 282	
	b	661	378	447	771	850	1	3 108	
	c	86	48	64	162	137	–	497	
	d	37	23	30	69	63	–	222	

Noch: 2. Verteilung der Schülerpopulation 2008/2009

Verwaltungsbezirk a = Zusammen b = weiblich c = Ausländer/-innen zusammen d = Ausländerinnen		Schüler/-innen						
		davon im Schuljahrgang					davon ohne Jahrgang ¹⁾	insgesamt
		EP	1	2	3	4		
Noch: Kreise								
Siegen-Wittgenstein	a	1 989	1 623	1 751	2 835	2 873	8	11 079
	b	979	807	860	1 426	1 386	3	5 461
	c	275	133	173	299	346	–	1 226
	d	122	70	86	151	149	–	578
Soest	a	3 013	1 617	1 699	3 137	3 302	–	12 768
	b	1 473	837	821	1 516	1 601	–	6 248
	c	198	72	79	207	241	–	797
	d	99	38	41	91	106	–	375
Unna	a	3 117	2 322	2 427	4 095	4 139	4	16 104
	b	1 519	1 115	1 134	2 043	2 049	3	7 863
	c	252	166	229	485	567	1	1 700
	d	131	78	98	217	266	–	790
Regierungsbezirk Arnsberg	a	25 440	21 331	23 191	35 558	35 879	60	141 459
	b	12 388	10 536	11 323	17 449	17 515	29	69 240
	c	2 832	2 496	3 030	5 260	5 747	6	19 371
	d	1 369	1 236	1 481	2 567	2 786	2	9 441
davon								
kreisfreie Städte	a	9 283	8 444	9 183	13 525	13 525	37	53 997
	b	4 504	4 168	4 547	6 655	6 529	14	26 417
	c	1 414	1 356	1 652	2 721	3 047	4	10 194
	d	688	650	846	1 371	1 502	1	5 058
Kreise	a	16 157	12 887	14 008	22 033	22 354	23	87 462
	b	7 884	6 368	6 776	10 794	10 986	15	42 823
	c	1 418	1 140	1 378	2 539	2 700	2	9 177
	d	681	586	635	1 196	1 284	1	4 383
Nordrhein-Westfalen	a	100 600	116 010	126 582	174 543	177 279	322	695 336
	b	49 452	57 243	62 080	86 201	87 015	167	342 158
	c	11 130	13 257	15 483	23 814	26 428	34	90 146
	d	5 395	6 456	7 619	11 792	12 949	15	44 226
davon								
kreisfreie Städte	a	34 950	45 829	49 188	64 874	65 173	158	260 172
	b	17 218	22 543	24 193	31 982	31 908	75	127 919
	c	5 872	8 027	9 278	13 445	14 894	20	51 536
	d	2 872	3 880	4 626	6 756	7 326	8	25 468
Kreise	a	65 650	70 181	77 394	109 669	112 106	164	435 164
	b	32 234	34 700	37 887	54 219	55 107	92	214 239
	c	5 258	5 230	6 205	10 369	11 534	14	38 610
	d	2 523	2 576	2 993	5 036	5 623	7	18 758

3. Lehrergrunddaten 2008/2009

Verwaltungsbezirk	Lehrer/-innen													
	ins- gesamt	in % aller Lehrer/ -innen	weiblich			ausländisch			darunter					
			Anzahl	in % aller Lehre- rinnen	in % von Spalte 1	Anzahl	in % aller Lehrer/ -innen	in % von Spalte 1	hauptamtlich/TV-L			vollzeitbeschäftigt		
									Anzahl	in % aller Lehrer/ -innen	in % von Spalte 1	Anzahl	in % aller Lehrer/ -innen	in % von Spalte 1
1	2	3	4	5	6	7	8	9	10	11	12	13	14	
Kreisfreie Städte														
Düsseldorf	1 252	2,8	1 150	2,8	91,9	46	13,2	3,7	1 131	2,8	90,3	744	3,4	59,4
Duisburg	1 218	2,7	1 090	2,7	89,5	17	4,9	1,4	1 118	2,7	91,8	676	3,1	55,5
Essen	1 229	2,7	1 123	2,8	91,4	8	2,3	0,7	1 122	2,8	91,3	632	2,9	51,4
Krefeld	542	1,2	497	1,2	91,7	9	2,6	1,7	503	1,2	92,8	317	1,4	58,5
Mönchengladbach	644	1,4	578	1,4	89,8	3	0,9	0,5	588	1,4	91,3	345	1,6	53,6
Mülheim an der Ruhr	369	0,8	339	0,8	91,9	2	0,6	0,5	330	0,8	89,4	184	0,8	49,9
Oberhausen	500	1,1	447	1,1	89,4	8	2,3	1,6	465	1,1	93,0	261	1,2	52,2
Remscheid	319	0,7	288	0,7	90,3	9	2,6	2,8	284	0,7	89,0	154	0,7	48,3
Solingen	428	1,0	380	0,9	88,8	4	1,1	0,9	383	0,9	89,5	205	0,9	47,9
Wuppertal	820	1,8	760	1,9	92,7	6	1,7	0,7	751	1,8	91,6	380	1,7	46,3
Kreise														
Kleve	765	1,7	668	1,6	87,3	3	0,9	0,4	716	1,8	93,6	387	1,7	50,6
Mettmann	1 238	2,8	1 169	2,9	94,4	11	3,2	0,9	1 120	2,7	90,5	551	2,5	44,5
Rhein-Kreis Neuss	1 155	2,6	1 071	2,6	92,7	5	1,4	0,4	1 025	2,5	88,7	526	2,4	45,5
Viersen	768	1,7	696	1,7	90,6	1	0,3	0,1	681	1,7	88,7	365	1,6	47,5
Wesel	1 110	2,5	1 006	2,5	90,6	5	1,4	0,5	1 040	2,5	93,7	597	2,7	53,8
Regierungsbezirk Düsseldorf	12 357	27,5	11 262	27,8	91,1	137	39,4	1,1	11 257	27,6	91,1	6 324	28,6	51,2
davon														
kreisfreie Städte	7 321	16,3	6 652	16,4	90,9	112	32,2	1,5	6 675	16,4	91,2	3 898	17,6	53,2
Kreise	5 036	11,2	4 610	11,4	91,5	25	7,2	0,5	4 582	11,2	91,0	2 426	11,0	48,2
Kreisfreie Städte														
Aachen	527	1,2	486	1,2	92,2	5	1,4	0,9	482	1,2	91,5	267	1,2	50,7
Bonn	757	1,7	697	1,7	92,1	22	6,3	2,9	667	1,6	88,1	402	1,8	53,1
Köln	2 298	5,1	2 082	5,1	90,6	56	16,1	2,4	2 076	5,1	90,3	1 295	5,9	56,4
Leverkusen	374	0,8	345	0,9	92,2	4	1,1	1,1	340	0,8	90,9	180	0,8	48,1
Kreise														
Aachen	803	1,8	735	1,8	91,5	7	2,0	0,9	735	1,8	91,5	393	1,8	48,9
Düren	690	1,5	614	1,5	89,0	7	2,0	1,0	642	1,6	93,0	380	1,7	55,1
Rhein-Erft-Kreis	1 127	2,5	1 051	2,6	93,3	8	2,3	0,7	1 038	2,5	92,1	593	2,7	52,6
Euskirchen	469	1,0	421	1,0	89,8	1	0,3	0,2	440	1,1	93,8	258	1,2	55,0
Heinsberg	657	1,5	567	1,4	86,3	6	1,7	0,9	603	1,5	91,8	345	1,6	52,5
Oberbergischer Kreis	801	1,8	717	1,8	89,5	2	0,6	0,2	715	1,8	89,3	438	2,0	54,7
Rheinisch-Bergischer Kreis	770	1,7	711	1,8	92,3	3	0,9	0,4	689	1,7	89,5	353	1,6	45,8
Rhein-Sieg-Kreis	1 593	3,5	1 460	3,6	91,7	10	2,9	0,6	1 431	3,5	89,8	769	3,5	48,3
Regierungsbezirk Köln	10 866	24,2	9 886	24,4	91,0	131	37,6	1,2	9 858	24,2	90,7	5 673	25,6	52,2
davon														
kreisfreie Städte	3 956	8,8	3 610	8,9	91,3	87	25,0	2,2	3 565	8,7	90,1	2 144	9,7	54,2
Kreise	6 910	15,4	6 276	15,5	90,8	44	12,6	0,6	6 293	15,4	91,1	3 529	15,9	51,1
Kreisfreie Städte														
Bottrop	261	0,6	237	0,6	90,8	2	0,6	0,8	248	0,6	95,0	148	0,7	56,7
Gelsenkirchen	607	1,3	551	1,4	90,8	12	3,4	2,0	560	1,4	92,3	355	1,6	58,5
Münster	675	1,5	615	1,5	91,1	1	0,3	0,1	611	1,5	90,5	269	1,2	39,9

1) beurlaubte, langfristig erkrankte und freigestellte (Sabbatjahr) Lehrer/-innen

Noch: 3. Lehrergrunddaten 2008/2009

Verwaltungsbezirk	Lehrer/-innen													
	ins- gesamt	in % aller Lehrer/ -innen	weiblich			ausländisch			darunter					
			Anzahl	in % aller Lehre- rinnen	in % von Spalte 1	Anzahl	in % aller Lehrer/ -innen	in % von Spalte 1	hauptamtlich/TV-L			vollzeitbeschäftigt		
									Anzahl	in % aller Lehrer/ -innen	in % von Spalte 1	Anzahl	in % aller Lehrer/ -innen	in % von Spalte 1
1	2	3	4	5	6	7	8	9	10	11	12	13	14	
Kreise														
Borken	1 073	2,4	946	2,3	88,2	4	1,1	0,4	948	2,3	88,4	482	2,2	44,9
Coesfeld	675	1,5	600	1,5	88,9	–	–	–	607	1,5	89,9	238	1,1	35,3
Recklinghausen	1 456	3,2	1 314	3,2	90,2	6	1,7	0,4	1 319	3,2	90,6	731	3,3	50,2
Steinfurt	1 304	2,9	1 181	2,9	90,6	3	0,9	0,2	1 164	2,9	89,3	581	2,6	44,6
Warendorf	832	1,9	765	1,9	91,9	1	0,3	0,1	756	1,9	90,9	319	1,4	38,3
Regierungsbezirk Münster	6 883	15,3	6 209	15,3	90,2	29	8,3	0,4	6 213	15,2	90,3	3 123	14,1	45,4
davon														
kreisfreie Städte	1 543	3,4	1 403	3,5	90,9	15	4,3	1,0	1 419	3,5	92,0	772	3,5	50,0
Kreise	5 340	11,9	4 806	11,9	90,0	14	4,0	0,3	4 794	11,8	89,8	2 351	10,6	44,0
Kreisfreie Stadt														
Bielefeld	851	1,9	761	1,9	89,4	2	0,6	0,2	784	1,9	92,1	369	1,7	43,4
Kreise														
Gütersloh	1 040	2,3	927	2,3	89,1	3	0,9	0,3	952	2,3	91,5	438	2,0	42,1
Herford	716	1,6	644	1,6	89,9	1	0,3	0,1	645	1,6	90,1	308	1,4	43,0
Höxter	383	0,9	332	0,8	86,7	–	–	–	355	0,9	92,7	192	0,9	50,1
Lippe	982	2,2	875	2,2	89,1	1	0,3	0,1	888	2,2	90,4	408	1,8	41,5
Minden-Lübbecke	910	2,0	803	2,0	88,2	4	1,1	0,4	821	2,0	90,2	384	1,7	42,2
Paderborn	865	1,9	772	1,9	89,2	3	0,9	0,3	779	1,9	90,1	374	1,7	43,2
Regierungsbezirk Detmold	5 747	12,8	5 114	12,6	89,0	14	4,0	0,2	5 224	12,8	90,9	2 473	11,2	43,0
davon														
kreisfreie Stadt	851	1,9	761	1,9	89,4	2	0,6	0,2	784	1,9	92,1	369	1,7	43,4
Kreise	4 896	10,9	4 353	10,7	88,9	12	3,4	0,2	4 440	10,9	90,7	2 104	9,5	43,0
Kreisfreie Städte														
Bochum	814	1,8	753	1,9	92,5	5	1,4	0,6	732	1,8	89,9	387	1,7	47,5
Dortmund	1 419	3,2	1 292	3,2	91,1	11	3,2	0,8	1 246	3,1	87,8	730	3,3	51,4
Hagen	489	1,1	447	1,1	91,4	2	0,6	0,4	439	1,1	89,8	255	1,2	52,1
Hamm	488	1,1	423	1,0	86,7	1	0,3	0,2	446	1,1	91,4	267	1,2	54,7
Herne	394	0,9	349	0,9	88,6	3	0,9	0,8	359	0,9	91,1	229	1,0	58,1
Kreise														
Ennepe-Ruhr-Kreis	790	1,8	712	1,8	90,1	4	1,1	0,5	708	1,7	89,6	373	1,7	47,2
Hochsauerlandkreis	690	1,5	597	1,5	86,5	–	–	–	624	1,5	90,4	347	1,6	50,3
Märkischer Kreis	1 086	2,4	957	2,4	88,1	1	0,3	0,1	1 000	2,5	92,1	578	2,6	53,2
Olpe	377	0,8	322	0,8	85,4	1	0,3	0,3	348	0,9	92,3	186	0,8	49,3
Siegen-Wittgenstein	721	1,6	597	1,5	82,8	1	0,3	0,1	652	1,6	90,4	308	1,4	42,7
Soest	802	1,8	691	1,7	86,2	1	0,3	0,1	734	1,8	91,5	359	1,6	44,8
Unna	1 042	2,3	937	2,3	89,9	7	2,0	0,7	955	2,3	91,7	515	2,3	49,4
Regierungsbezirk Arnsberg	9 112	20,3	8 077	19,9	88,6	37	10,6	0,4	8 243	20,2	90,5	4 534	20,5	49,8
davon														
kreisfreie Städte	3 604	8,0	3 264	8,0	90,6	22	6,3	0,6	3 222	7,9	89,4	1 868	8,4	51,8
Kreise	5 508	12,2	4 813	11,9	87,4	15	4,3	0,3	5 021	12,3	91,2	2 666	12,0	48,4
Nordrhein-Westfalen	44 965	100	40 548	100	90,2	348	100	0,8	40 795	100	90,7	22 127	100	49,2
davon														
kreisfreie Städte	17 275	38,4	15 690	38,7	90,8	238	68,4	1,4	15 665	38,4	90,7	9 051	40,9	52,4
Kreise	27 690	61,6	24 858	61,3	89,8	110	31,6	0,4	25 130	61,6	90,8	13 076	59,1	47,2
darunter langfristig abwesende Lehrer/-innen ¹⁾	1 268	2,8	1 209	3,0	95,3	1	0,3	0,1	1 243	3,0	98,0	784	3,5	61,8

4. Erteilte wöchentliche Unterrichtsstunden 2008/2009

Verwaltungsbezirk	Erteilte wöchentliche Unterrichtsstunden													je 100 Schüler/ -innen
	der Lehrer/-innen										darunter Mehrarbeit			
	ins- gesamt	in % aller Stun- den	weiblich		davon						Anzahl	in % von Sp. 1	je Lehrer/ -in mit Mehr- arbeit	
			Anzahl	in % von Sp. 1	hauptamtlich/TV-L			na/nb/Nicht-TV-L						
1	2	3	4	5	6	7	8	9	10	11	12	13	14	
Kreisfreie Städte														
Düsseldorf	23 287,6	2,7	21 506,1	92,3	22 516,6	96,7	19,9	771,0	3,3	6,4	–	–	–	128,3
Duisburg	23 581,0	2,8	20 889,0	88,6	23 092,0	97,9	20,7	489,0	2,1	4,9	4,0	0	4,0	127,5
Essen	22 885,0	2,7	21 022,0	91,9	22 247,0	97,2	19,8	638,0	2,8	6,0	–	–	–	118,9
Krefeld	10 842,0	1,3	9 950,0	91,8	10 653,0	98,3	21,2	189,0	1,7	4,8	10,0	0,1	5,0	126,4
Mönchengladbach	12 548,0	1,5	11 190,0	89,2	12 219,0	97,4	20,8	329,0	2,6	5,9	–	–	–	126,6
Mülheim an der Ruhr	7 135,0	0,8	6 536,0	91,6	6 852,0	96,0	20,8	283,0	4,0	7,3	–	–	–	125,9
Oberhausen	9 806,0	1,2	8 840,0	90,1	9 606,0	98,0	20,7	200,0	2,0	5,7	–	–	–	126,3
Remscheid	5 757,0	0,7	5 314,0	92,3	5 619,0	97,6	19,8	138,0	2,4	3,9	–	–	–	131,2
Solingen	7 773,0	0,9	6 856,0	88,2	7 556,0	97,2	19,7	217,0	2,8	4,8	–	–	–	127,1
Wuppertal	15 305,0	1,8	14 058,0	91,9	14 920,0	97,5	19,9	385,0	2,5	5,6	6,0	0	3,0	121,1
Kreise														
Kleve	14 800,0	1,7	12 955,0	87,5	14 492,0	97,9	20,2	308,0	2,1	6,3	9,0	0,1	4,5	117,0
Mettmann	22 221,0	2,6	21 000,0	94,5	21 428,0	96,4	19,1	793,0	3,6	6,7	14,0	0,1	4,7	120,3
Rhein-Kreis Neuss	20 351,0	2,4	18 890,0	92,8	19 584,0	96,2	19,1	767,0	3,8	5,9	7,0	0	3,5	115,4
Viersen	14 188,0	1,7	12 774,0	90,0	13 634,0	96,1	20,0	554,0	3,9	6,4	–	–	–	115,6
Wesel	21 594,0	2,5	19 420,0	89,9	21 179,0	98,1	20,4	415,0	1,9	5,9	1,0	0	1,0	120,6
Regierungsbezirk Düsseldorf	232 073,6	27,3	211 200,1	91,0	225 597,6	97,2	20,0	6 476,0	2,8	5,9	51,0	0	3,9	122,2
davon														
kreisfreie Städte	138 919,6	16,3	126 161,1	90,8	135 280,6	97,4	20,3	3 639,0	2,6	5,6	20,0	0	4,0	125,2
Kreise	93 154,0	10,9	85 039,0	91,3	90 317,0	97,0	19,7	2 837,0	3,0	6,2	31,0	0	3,9	118,0
Kreisfreie Städte														
Aachen	9 991,0	1,2	9 164,0	91,7	9 733,0	97,4	20,2	258,0	2,6	5,7	3,0	0	1,0	127,8
Bonn	14 283,0	1,7	13 119,0	91,9	13 827,0	96,8	20,7	456,0	3,2	5,1	2,5	0	2,5	126,2
Köln	44 589,0	5,2	40 458,0	90,7	43 425,0	97,4	20,9	1 164,0	2,6	5,2	3,0	0	3,0	131,8
Leverkusen	7 277,0	0,9	6 698,0	92,0	7 071,0	97,2	20,8	206,0	2,8	6,1	–	–	–	119,8
Kreise														
Aachen	15 431,0	1,8	14 044,0	91,0	15 024,0	97,4	20,4	407,0	2,6	6,0	3,0	0	1,5	119,8
Düren	13 773,0	1,6	12 255,0	89,0	13 513,0	98,1	21,0	260,0	1,9	5,4	–	–	–	126,2
Rhein-Erft-Kreis	21 965,0	2,6	20 572,0	93,7	21 445,0	97,6	20,7	520,0	2,4	5,8	2,0	0	2,0	120,3
Euskirchen	9 443,0	1,1	8 394,0	88,9	9 236,0	97,8	21,0	207,0	2,2	7,1	–	–	–	119,9
Heinsberg	12 827,0	1,5	11 117,0	86,7	12 498,0	97,4	20,7	329,0	2,6	6,1	–	–	–	122,7
Oberbergischer Kreis	15 052,0	1,8	13 416,0	89,1	14 553,0	96,7	20,4	499,0	3,3	5,8	–	–	–	122,9
Rheinisch-Bergischer Kreis	14 448,0	1,7	13 286,0	92,0	13 936,0	96,5	20,2	512,0	3,5	6,3	5,0	0	5,0	124,4
Rhein-Sieg-Kreis	29 889,0	3,5	27 467,0	91,9	28 955,0	96,9	20,2	934,0	3,1	5,8	7,0	0	2,3	120,0
Regierungsbezirk Köln	208 968,0	24,6	189 990,0	90,9	203 216,0	97,2	20,6	5 752,0	2,8	5,7	25,5	0	2,1	124,3
davon														
kreisfreie Städte	76 140,0	8,9	69 439,0	91,2	74 056,0	97,3	20,8	2 084,0	2,7	5,3	8,5	0	1,7	129,0
Kreise	132 828,0	15,6	120 551,0	90,8	129 160,0	97,2	20,5	3 668,0	2,8	5,9	17,0	0	2,4	121,7
Kreisfreie Städte														
Bottrop	5 168,0	0,6	4 716,0	91,3	5 087,0	98,4	20,5	81,0	1,6	6,2	13,0	0,3	4,3	115,2
Gelsenkirchen	11 851,0	1,4	10 741,0	90,6	11 522,0	97,2	20,6	329,0	2,8	7,0	–	–	–	121,9
Münster	12 087,0	1,4	10 903,0	90,2	11 697,0	96,8	19,1	390,0	3,2	6,1	2,0	0	1,0	127,5

Noch: 4. Erteilte wöchentliche Unterrichtsstunden 2008/2009

Verwaltungsbezirk	Erteilte wöchentliche Unterrichtsstunden													je 100 Schüler/-innen
	der Lehrer/-innen										darunter Mehrarbeit			
	insgesamt	in % aller Stunden	weiblich		davon									
			Anzahl	in % von Sp. 1	hauptamtlich/TV-L			na/nb/Nicht-TV-L						
1	2	3	4	5	6	7	8	9	10	11	12	13	14	
Kreise														
Borken	19 509,0	2,3	17 200,0	88,2	18 830,0	96,5	19,9	679,0	3,5	5,4	-	-	-	112,0
Coesfeld	12 233,0	1,4	10 816,0	88,4	11 813,0	96,6	19,5	420,0	3,4	6,2	-	-	-	120,4
Recklinghausen	28 196,0	3,3	25 372,0	90,0	27 359,0	97,0	20,7	837,0	3,0	6,1	3,0	0	1,5	116,5
Steinfurt	23 566,7	2,8	21 351,3	90,6	22 907,0	97,2	19,7	659,7	2,8	4,7	-	-	-	114,9
Warendorf	15 366,0	1,8	14 041,0	91,4	14 886,0	96,9	19,7	480,0	3,1	6,3	9,0	0,1	3,0	119,7
Regierungsbezirk Münster	127 976,7	15,0	115 140,3	90,0	124 101,0	97,0	20,0	3 875,7	3,0	5,8	27,0	0	2,7	117,6
davon														
kreisfreie Städte	29 106,0	3,4	26 360,0	90,6	28 306,0	97,3	19,9	800,0	2,7	6,5	15,0	0,1	3,0	122,9
Kreise	98 870,7	11,6	88 780,3	89,8	95 795,0	96,9	20,0	3 075,7	3,1	5,6	12,0	0	2,4	116,1
Kreisfreie Stadt														
Bielefeld	16 116,0	1,9	14 368,0	89,2	15 694,0	97,4	20,0	422,0	2,6	6,3	8,0	0	8,0	128,9
Kreise														
Gütersloh	19 546,0	2,3	17 315,0	88,6	19 038,0	97,4	20,0	508,0	2,6	5,8	1,0	0	1,0	121,5
Herford	13 298,0	1,6	11 930,0	89,7	12 926,0	97,2	20,0	372,0	2,8	5,2	5,0	0	1,3	128,1
Höxter	7 645,0	0,9	6 648,0	87,0	7 492,0	98,0	21,1	153,0	2,0	5,5	-	-	-	119,3
Lippe	18 386,0	2,2	16 241,0	88,3	17 914,0	97,4	20,2	472,0	2,6	5,0	6,0	0	1,5	124,0
Minden-Lübbecke	16 890,0	2,0	14 769,0	87,4	16 458,0	97,4	20,0	432,0	2,6	4,9	0,5	0	0,5	123,6
Paderborn	16 288,0	1,9	14 416,0	88,5	15 728,0	96,6	20,2	560,0	3,4	6,5	-	-	-	124,1
Regierungsbezirk Detmold	108 169,0	12,7	95 687,0	88,5	105 250,0	97,3	20,1	2 919,0	2,7	5,6	20,5	0	1,9	124,3
davon														
kreisfreie Stadt	16 116,0	1,9	14 368,0	89,2	15 694,0	97,4	20,0	422,0	2,6	6,3	8,0	0	8,0	128,9
Kreise	92 053,0	10,8	81 319,0	88,3	89 556,0	97,3	20,2	2 497,0	2,7	5,5	12,5	0	1,3	123,6
Kreisfreie Städte														
Bochum	15 138,0	1,8	13 983,0	92,4	14 651,0	96,8	20,0	487,0	3,2	5,9	20,0	0,1	2,5	124,5
Dortmund	26 735,0	3,1	24 382,0	91,2	25 789,0	96,5	20,7	946,0	3,5	5,5	8,0	0	4,0	128,2
Hagen	9 185,0	1,1	8 461,0	92,1	8 926,0	97,2	20,3	259,0	2,8	5,2	-	-	-	123,7
Hamm	9 671,0	1,1	8 321,0	86,0	9 409,0	97,3	21,1	262,0	2,7	6,2	19,0	0,2	2,1	127,9
Herne	8 111,0	1,0	7 250,0	89,4	7 901,0	97,4	22,0	210,0	2,6	6,0	-	-	-	135,3
Kreise														
Ennepe-Ruhr-Kreis	14 704,0	1,7	13 191,0	89,7	14 182,0	96,4	20,0	522,0	3,6	6,4	0,5	0	0,5	124,9
Hochsauerlandkreis	13 381,0	1,6	11 508,0	86,0	13 022,0	97,3	20,9	359,0	2,7	5,4	-	-	-	116,6
Märkischer Kreis	21 204,0	2,5	18 680,0	88,1	20 730,0	97,8	20,7	474,0	2,2	5,5	2,0	0	2,0	117,9
Olpe	7 487,0	0,9	6 365,0	85,0	7 349,0	98,2	21,1	138,0	1,8	4,8	-	-	-	119,2
Siegen-Wittgenstein	13 360,0	1,6	10 982,0	82,2	13 017,0	97,4	20,0	343,0	2,6	5,0	11,0	0,1	3,7	120,6
Soest	15 109,0	1,8	12 929,0	85,6	14 660,0	97,0	20,0	449,0	3,0	6,6	0,5	0	0,5	118,3
Unna	19 704,0	2,3	17 823,0	90,5	19 213,0	97,5	20,1	491,0	2,5	5,6	-	-	-	122,4
Regierungsbezirk Arnsberg	173 789,0	20,4	153 875,0	88,5	168 849,0	97,2	20,5	4 940,0	2,8	5,7	61,0	0	2,4	122,9
davon														
kreisfreie Städte	68 840,0	8,1	62 397,0	90,6	66 676,0	96,9	20,7	2 164,0	3,1	5,7	47,0	0,1	2,5	127,5
Kreise	104 949,0	12,3	91 478,0	87,2	102 173,0	97,4	20,3	2 776,0	2,6	5,7	14,0	0	2,3	120,0
Nordrhein-Westfalen	850 976,3	100	765 892,4	90,0	827 013,6	97,2	20,3	23 962,7	2,8	5,7	185,0	0	2,6	122,4
davon														
kreisfreie Städte	329 121,6	38,7	298 725,1	90,8	320 012,6	97,2	20,4	9 109,0	2,8	5,7	98,5	0	2,8	126,5
Kreise	521 854,7	61,3	467 167,3	89,5	507 001,0	97,2	20,2	14 853,7	2,8	5,8	86,5	0	2,4	119,9

5. Einschulungen/Nichteinschulungen 2008/2009

Verwaltungsbezirk	Einschulungen/Nichteinschulungen							insgesamt
	Einschulungen					Nichteinschulungen		
	zusammen	davon						
		Regel- einschulungen ¹⁾	vorzeitige Einschulungen ²⁾	verspätete Einschulungen ³⁾	sonstige Einschulungen ⁴⁾			
Kreisfreie Städte								
Düsseldorf	a	4 401	3 952	442	7	–	38	4 439
	b	2 200	1 924	272	4	–	11	2 211
	c	568	515	53	–	–	10	578
	d	275	245	30	–	–	1	276
Duisburg	a	4 349	4 062	268	19	–	65	4 414
	b	2 105	1 939	162	4	–	30	2 135
	c	1 648	1 571	71	6	–	23	1 671
	d	766	727	37	2	–	12	778
Essen	a	4 522	3 976	531	11	4	63	4 585
	b	2 271	1 941	322	5	3	25	2 296
	c	740	668	66	5	1	25	765
	d	366	325	38	2	1	8	374
Krefeld	a	1 939	1 787	151	1	–	4	1 943
	b	943	863	80	–	–	1	944
	c	230	226	4	–	–	–	230
	d	115	112	3	–	–	–	115
Mönchengladbach	a	2 337	2 174	162	1	–	21	2 358
	b	1 186	1 079	106	1	–	8	1 194
	c	295	282	13	–	–	4	299
	d	136	129	7	–	–	2	138
Mülheim an der Ruhr	a	1 337	1 188	148	1	–	2	1 339
	b	665	585	80	–	–	2	667
	c	210	198	12	–	–	1	211
	d	112	104	8	–	–	1	113
Oberhausen	a	1 778	1 622	153	3	–	30	1 808
	b	865	782	83	–	–	11	876
	c	330	313	17	–	–	11	341
	d	159	149	10	–	–	5	164
Remscheid	a	984	925	59	–	–	2	986
	b	499	460	39	–	–	–	499
	c	218	212	6	–	–	–	218
	d	99	96	3	–	–	–	99
Solingen	a	1 402	1 236	158	8	–	20	1 422
	b	725	629	91	5	–	9	734
	c	139	136	3	–	–	3	142
	d	66	64	2	–	–	–	66

1) Kinder, die bis zum Beginn des 30. Juni das 6. Lebensjahr vollendet haben – 2) Kinder, die in der Zeit vom 30. Juni bis zum Beginn des 31. Dezember das 6. Lebensjahr vollenden – 3) Kinder, die bereits früher schulpflichtig geworden sind und im abgelaufenen Schuljahr keine Frühförderung besucht haben und auch nicht am Unterricht der Klasse 1 teilgenommen haben – 4) Kinder, die erstmals eine Frühförderung bzw. eine Hausfrüherziehungsgruppe an der Förderschule besuchen, sowie schulpflichtige Kinder, die vom Schulbesuch zurückgestellt wurden, jedoch am Unterricht der Klasse 1 teilnehmen

Noch: 5. Einschulungen/Nichteinschulungen 2008/2009

Verwaltungsbezirk a = Zusammen b = weiblich c = Ausländer/-innen zusammen d = Ausländerinnen	Einschulungen/Nichteinschulungen							
	Einschulungen					Nicht- einschulungen	ins- gesamt	
	zu- sammen	davon						
		Regel- einschulungen ¹⁾	vorzeitige Einschulungen ²⁾	verspätete Einschulungen ³⁾	sonstige Einschulungen ⁴⁾			
Noch: Kreisfreie Stadt								
Wuppertal	a	2 923	2 719	197	7	–	17	2 940
	b	1 402	1 293	104	5	–	5	1 407
	c	494	478	16	–	–	6	500
	d	246	239	7	–	–	3	249
Kreise								
Kleve	a	2 848	2 614	229	5	–	44	2 892
	b	1 405	1 264	139	2	–	18	1 423
	c	170	162	7	1	–	4	174
	d	85	80	5	–	–	3	88
Mettmann	a	4 302	3 915	381	6	–	17	4 319
	b	2 150	1 911	237	2	–	7	2 157
	c	423	402	20	1	–	4	427
	d	206	194	11	1	–	–	206
Rhein-Kreis Neuss	a	3 999	3 592	398	9	–	42	4 041
	b	1 969	1 725	242	2	–	14	1 983
	c	286	263	23	–	–	3	289
	d	149	132	17	–	–	1	150
Viersen	a	2 804	2 596	202	4	2	26	2 830
	b	1 418	1 294	121	1	2	8	1 426
	c	160	157	3	–	–	1	161
	d	68	66	2	–	–	–	68
Wesel	a	4 092	3 817	264	11	–	19	4 111
	b	2 051	1 890	156	5	–	4	2 055
	c	371	354	17	–	–	1	372
	d	193	184	9	–	–	–	193
Regierungsbezirk Düsseldorf	a	44 017	40 175	3 743	93	6	410	44 427
	b	21 854	19 579	2 234	36	5	153	22 007
	c	6 282	5 937	331	13	1	96	6 378
	d	3 041	2 846	189	5	1	36	3 077
davon								
kreisfreie Städte	a	25 972	23 641	2 269	58	4	262	26 234
	b	12 861	11 495	1 339	24	3	102	12 963
	c	4 872	4 599	261	11	1	83	4 955
	d	2 340	2 190	145	4	1	32	2 372
Kreise	a	18 045	16 534	1 474	35	2	148	18 193
	b	8 993	8 084	895	12	2	51	9 044
	c	1 410	1 338	70	2	–	13	1 423
	d	701	656	44	1	–	4	705

Noch: 5. Einschulungen/Nichteinschulungen 2008/2009

Verwaltungsbezirk	Einschulungen/Nichteinschulungen							insgesamt
	Einschulungen					Nichteinschulungen		
	zusammen	davon						
		Regel- einschulungen ¹⁾	vorzeitige Einschulungen ²⁾	verspätete Einschulungen ³⁾	sonstige Einschulungen ⁴⁾			
Kreisfreie Städte								
Aachen	a	1 885	1 738	137	10	–	28	1 913
	b	897	820	74	3	–	10	907
	c	382	362	19	1	–	7	389
	d	183	168	14	1	–	4	187
Bonn	a	2 670	2 310	360	–	–	16	2 686
	b	1 331	1 141	190	–	–	4	1 335
	c	300	280	20	–	–	5	305
	d	152	146	6	–	–	2	154
Köln	a	7 988	7 230	744	13	1	61	8 049
	b	3 931	3 501	423	7	–	23	3 954
	c	1 410	1 322	88	–	–	16	1 426
	d	684	628	56	–	–	6	690
Leverkusen	a	1 497	1 386	110	1	–	5	1 502
	b	739	672	66	1	–	3	742
	c	180	173	7	–	–	–	180
	d	80	75	5	–	–	–	80
Kreise								
Aachen	a	2 943	2 739	196	7	1	39	2 982
	b	1 451	1 336	113	2	–	15	1 466
	c	208	197	11	–	–	2	210
	d	108	100	8	–	–	2	110
Düren	a	2 423	2 255	132	36	–	71	2 494
	b	1 210	1 132	71	7	–	27	1 237
	c	184	174	6	4	–	4	188
	d	72	70	2	–	–	2	74
Rhein-Erft-Kreis	a	4 246	3 873	368	5	–	24	4 270
	b	2 068	1 858	208	2	–	12	2 080
	c	346	328	18	–	–	7	353
	d	155	144	11	–	–	5	160
Euskirchen	a	1 774	1 661	106	7	–	51	1 825
	b	832	761	68	3	–	15	847
	c	77	74	3	–	–	4	81
	d	27	27	–	–	–	–	27
Heinsberg	a	2 339	2 086	248	5	–	18	2 357
	b	1 160	1 014	142	4	–	7	1 167
	c	166	103	63	–	–	–	166
	d	72	49	23	–	–	–	72

Noch: 5. Einschulungen/Nichteinschulungen 2008/2009

Verwaltungsbezirk a = Zusammen b = weiblich c = Ausländer/-innen zusammen d = Ausländerinnen	Einschulungen/Nichteinschulungen							
	Einschulungen					Nicht- einschulungen	ins- gesamt	
	zu- sammen	davon						
		Regel- einschulungen ¹⁾	vorzeitige Einschulungen ²⁾	verspätete Einschulungen ³⁾	sonstige Einschulungen ⁴⁾			
Noch: Kreise								
Oberbergischer Kreis	a	2 737	2 554	163	20	–	55	2 792
	b	1 334	1 226	102	6	–	18	1 352
	c	215	210	4	1	–	7	222
	d	106	103	3	–	–	4	110
Rheinisch-Bergischer Kreis	a	2 670	2 408	252	10	–	35	2 705
	b	1 323	1 157	163	3	–	10	1 333
	c	162	152	10	–	–	4	166
	d	77	73	4	–	–	–	77
Rhein-Sieg-Kreis	a	5 662	5 221	413	25	3	90	5 752
	b	2 751	2 478	264	8	1	26	2 777
	c	427	406	20	1	–	13	440
	d	215	199	16	–	–	3	218
Regierungsbezirk Köln	a	38 834	35 461	3 229	139	5	493	39 327
	b	19 027	17 096	1 884	46	1	170	19 197
	c	4 057	3 781	269	7	–	69	4 126
	d	1 931	1 782	148	1	–	28	1 959
davon								
kreisfreie Städte	a	14 040	12 664	1 351	24	1	110	14 150
	b	6 898	6 134	753	11	–	40	6 938
	c	2 272	2 137	134	1	–	28	2 300
	d	1 099	1 017	81	1	–	12	1 111
Kreise	a	24 794	22 797	1 878	115	4	383	25 177
	b	12 129	10 962	1 131	35	1	130	12 259
	c	1 785	1 644	135	6	–	41	1 826
	d	832	765	67	–	–	16	848
Kreisfreie Städte								
Bottrop	a	1 041	991	44	5	1	10	1 051
	b	531	501	28	2	–	2	533
	c	149	146	–	2	1	4	153
	d	76	75	–	1	–	2	78
Gelsenkirchen	a	2 229	2 134	81	14	–	10	2 239
	b	1 076	1 021	47	8	–	2	1 078
	c	412	386	19	7	–	1	413
	d	184	171	9	4	–	–	184
Münster	a	2 271	2 060	204	7	–	15	2 286
	b	1 131	1 010	118	3	–	6	1 137
	c	200	188	11	1	–	–	200
	d	94	86	7	1	–	–	94

Noch: 5. Einschulungen/Nichteinschulungen 2008/2009

Verwaltungsbezirk		Einschulungen/Nichteinschulungen						
		Einschulungen					Nicht- einschulungen	ins- gesamt
		zu- sammen	davon					
	Regel- einschulungen ¹⁾		vorzeitige Einschulungen ²⁾	verspätete Einschulungen ³⁾	sonstige Einschulungen ⁴⁾			
Kreise								
Borken	a	3 935	3 705	225	5	–	13	3 948
	b	1 954	1 822	129	3	–	3	1 957
	c	121	117	4	–	–	3	124
	d	49	47	2	–	–	1	50
Coesfeld	a	2 266	2 118	143	5	–	24	2 290
	b	1 108	1 029	78	1	–	10	1 118
	c	70	68	2	–	–	4	74
	d	37	37	–	–	–	3	40
Recklinghausen	a	5 453	5 164	282	4	3	17	5 470
	b	2 700	2 527	172	1	–	7	2 707
	c	656	638	15	1	2	4	660
	d	327	318	9	–	–	2	329
Steinfurt	a	4 550	4 168	372	10	–	30	4 580
	b	2 237	2 023	211	3	–	14	2 251
	c	217	204	11	2	–	5	222
	d	99	95	3	1	–	3	102
Warendorf	a	2 901	2 750	133	18	–	26	2 927
	b	1 467	1 383	80	4	–	9	1 476
	c	147	142	4	1	–	5	152
	d	74	72	1	1	–	2	76
Regierungsbezirk Münster	a	24 646	23 090	1 484	68	4	145	24 791
	b	12 204	11 316	863	25	–	53	12 257
	c	1 972	1 889	66	14	3	26	1 998
	d	940	901	31	8	–	13	953
davon								
kreisfreie Städte	a	5 541	5 185	329	26	1	35	5 576
	b	2 738	2 532	193	13	–	10	2 748
	c	761	720	30	10	1	5	766
	d	354	332	16	6	–	2	356
Kreise	a	19 105	17 905	1 155	42	3	110	19 215
	b	9 466	8 784	670	12	–	43	9 509
	c	1 211	1 169	36	4	2	21	1 232
	d	586	569	15	2	–	11	597
Kreisfreie Stadt								
Bielefeld	a	2 852	2 619	224	7	2	38	2 890
	b	1 429	1 315	110	3	1	10	1 439
	c	404	371	30	3	–	13	417
	d	203	188	14	1	–	3	206

Noch: 5. Einschulungen/Nichteinschulungen 2008/2009

Verwaltungsbezirk	Einschulungen/Nichteinschulungen							insgesamt
	Einschulungen					Nichteinschulungen		
	zusammen	davon						
		Regel- einschulungen ¹⁾	vorzeitige Einschulungen ²⁾	verspätete Einschulungen ³⁾	sonstige Einschulungen ⁴⁾			
Kreise								
Gütersloh	a	3 676	3 480	159	36	1	108	3 784
	b	1 778	1 667	93	17	1	40	1 818
	c	213	203	5	5	–	25	238
	d	101	96	2	3	–	12	113
Herford	a	2 310	2 215	85	10	–	21	2 331
	b	1 110	1 056	50	4	–	9	1 119
	c	188	180	7	1	–	2	190
	d	84	80	3	1	–	2	86
Höxter	a	1 446	1 348	96	2	–	13	1 459
	b	728	671	56	1	–	6	734
	c	47	47	–	–	–	2	49
	d	28	28	–	–	–	2	30
Lippe	a	3 365	3 254	98	12	1	33	3 398
	b	1 715	1 650	63	2	–	8	1 723
	c	126	124	–	1	1	3	129
	d	69	69	–	–	–	–	69
Minden-Lübbecke	a	3 056	2 919	123	11	3	23	3 079
	b	1 512	1 439	68	3	2	8	1 520
	c	159	150	9	–	–	2	161
	d	63	59	4	–	–	–	63
Paderborn	a	2 986	2 806	155	25	–	13	2 999
	b	1 491	1 385	94	12	–	4	1 495
	c	207	198	8	1	–	–	207
	d	91	86	4	1	–	–	91
Regierungsbezirk Detmold	a	19 691	18 641	940	103	7	249	19 940
	b	9 763	9 183	534	42	4	85	9 848
	c	1 344	1 273	59	11	1	47	1 391
	d	639	606	27	6	–	19	658
davon								
kreisfreie Stadt	a	2 852	2 619	224	7	2	38	2 890
	b	1 429	1 315	110	3	1	10	1 439
	c	404	371	30	3	–	13	417
	d	203	188	14	1	–	3	206
Kreise	a	16 839	16 022	716	96	5	211	17 050
	b	8 334	7 868	424	39	3	75	8 409
	c	940	902	29	8	1	34	974
	d	436	418	13	5	–	16	452

Noch: 5. Einschulungen/Nichteinschulungen 2008/2009

Verwaltungsbezirk a = Zusammen b = weiblich c = Ausländer/-innen zusammen d = Ausländerinnen	Einschulungen/Nichteinschulungen							
	Einschulungen					Nicht- einschulungen	ins- gesamt	
	zu- sammen	davon						
		Regel- einschulungen ¹⁾	vorzeitige Einschulungen ²⁾	verspätete Einschulungen ³⁾	sonstige Einschulungen ⁴⁾			
Kreisfreie Städte								
Bochum	a	2 878	2 573	300	4	1	8	2 886
	b	1 412	1 246	164	1	1	4	1 416
	c	397	363	34	–	–	2	399
	d	181	166	15	–	–	1	182
Dortmund	a	4 892	4 514	357	21	–	22	4 914
	b	2 396	2 177	211	8	–	10	2 406
	c	676	644	28	4	–	5	681
	d	328	310	17	1	–	3	331
Hagen	a	1 760	1 695	62	3	–	9	1 769
	b	853	818	33	2	–	5	858
	c	464	458	5	1	–	6	470
	d	229	226	2	1	–	3	232
Hamm	a	1 656	1 508	129	19	–	41	1 697
	b	774	703	66	5	–	13	787
	c	184	174	9	1	–	8	192
	d	91	87	4	–	–	2	93
Herne	a	1 345	1 283	62	–	–	6	1 351
	b	706	661	45	–	–	4	710
	c	205	203	2	–	–	3	208
	d	105	104	1	–	–	3	108
Kreise								
Ennepe-Ruhr-Kreis	a	2 773	2 620	148	5	–	21	2 794
	b	1 375	1 289	85	1	–	6	1 381
	c	375	367	8	–	–	4	379
	d	194	188	6	–	–	1	195
Hochsauerlandkreis	a	2 754	2 546	207	1	–	18	2 772
	b	1 325	1 205	120	–	–	4	1 329
	c	187	160	27	–	–	1	188
	d	90	75	15	–	–	–	90
Märkischer Kreis	a	4 096	3 945	131	20	–	65	4 161
	b	2 035	1 954	71	10	–	22	2 057
	c	401	392	5	4	–	12	413
	d	213	208	4	1	–	4	217
Olpe	a	1 368	1 326	36	6	–	13	1 381
	b	685	657	26	2	–	7	692
	c	80	78	2	–	–	–	80
	d	35	34	1	–	–	–	35

Noch: 5. Einschulungen/Nichteinschulungen 2008/2009

Verwaltungsbezirk a = Zusammen b = weiblich c = Ausländer/-innen zusammen d = Ausländerinnen		Einschulungen/Nichteinschulungen						
		Einschulungen					Nicht- einschulungen	ins- gesamt
		zu- sammen	davon					
Regel- einschulungen ¹⁾	vorzeitige Einschulungen ²⁾		verspätete Einschulungen ³⁾	sonstige Einschulungen ⁴⁾				
Noch: Kreise								
Siegen-Wittgenstein	a	2 486	2 343	121	17	5	47	2 533
	b	1 229	1 156	69	2	2	21	1 250
	c	236	233	1	2	–	11	247
	d	113	112	1	–	–	6	119
Soest	a	2 952	2 841	104	6	1	19	2 971
	b	1 509	1 438	69	2	–	9	1 518
	c	142	140	2	–	–	2	144
	d	71	70	1	–	–	1	72
Unna	a	3 635	3 369	260	6	–	15	3 650
	b	1 761	1 619	138	4	–	8	1 769
	c	251	237	14	–	–	1	252
	d	121	114	7	–	–	–	121
Regierungsbezirk Arnsberg	a	32 595	30 563	1 917	108	7	284	32 879
	b	16 060	14 923	1 097	37	3	113	16 173
	c	3 598	3 449	137	12	–	55	3 653
	d	1 771	1 694	74	3	–	24	1 795
davon								
kreisfreie Städte	a	12 531	11 573	910	47	1	86	12 617
	b	6 141	5 605	519	16	1	36	6 177
	c	1 926	1 842	78	6	–	24	1 950
	d	934	893	39	2	–	12	946
Kreise	a	20 064	18 990	1 007	61	6	198	20 262
	b	9 919	9 318	578	21	2	77	9 996
	c	1 672	1 607	59	6	–	31	1 703
	d	837	801	35	1	–	12	849
Nordrhein-Westfalen	a	159 783	147 930	11 313	511	29	1 581	161 364
	b	78 908	72 097	6 612	186	13	574	79 482
	c	17 253	16 329	862	57	5	293	17 546
	d	8 322	7 829	469	23	1	120	8 442
davon								
kreisfreie Städte	a	60 936	55 682	5 083	162	9	531	61 467
	b	30 067	27 081	2 914	67	5	198	30 265
	c	10 235	9 669	533	31	2	153	10 388
	d	4 930	4 620	295	14	1	61	4 991
Kreise	a	98 847	92 248	6 230	349	20	1 050	99 897
	b	48 841	45 016	3 698	119	8	376	49 217
	c	7 018	6 660	329	26	3	140	7 158
	d	3 392	3 209	174	9	–	59	3 451

Hauptschulen

1. Schuleckdaten 2008/2009

Verwaltungsbezirk	Schulen	Klassen	Schüler/-innen									je Klasse	je Lehrer/-in ¹⁾
			ins-gesamt	weiblich		ausländisch			Aussiedler/-innen				
				Anzahl	in % von Spalte 3	zu-sammen	in % von Spalte 3	weiblich	Anzahl	in % von Spalte 3			
											3		
1	2	3	4	5	6	7	8	9	10	11	12		
Kreisfreie Städte													
Düsseldorf	14	210	4 431	1 811	40,9	1 603	36,2	641	19	0,4	21,1	12,0	
Duisburg	18	222	4 583	1 916	41,8	1 830	39,9	788	31	0,7	20,6	10,9	
Essen	14	181	3 934	1 694	43,1	1 165	29,6	536	51	1,3	21,7	11,5	
Krefeld	8	115	2 606	1 103	42,3	675	25,9	281	60	2,3	22,7	12,4	
Mönchengladbach	12	195	4 233	1 864	44,0	964	22,8	401	162	3,8	21,7	11,6	
Mülheim an der Ruhr	4	46	975	380	39,0	319	32,7	134	23	2,4	21,2	9,9	
Oberhausen	7	99	1 999	802	40,1	664	33,2	276	26	1,3	20,2	10,7	
Remscheid	5	80	1 838	783	42,6	596	32,4	251	75	4,1	23,0	10,9	
Solingen	4	75	1 824	775	42,5	738	40,5	326	39	2,1	24,3	10,9	
Wuppertal	12	190	4 102	1 795	43,8	1 526	37,2	672	104	2,5	21,6	12,0	
Kreise													
Kleve	20	298	6 631	2 928	44,2	463	7,0	234	195	2,9	22,3	13,5	
Mettmann	16	200	4 410	1 818	41,2	1 233	28,0	524	170	3,9	22,1	10,8	
Rhein-Kreis Neuss	12	181	4 365	1 763	40,4	1 006	23,0	436	177	4,1	24,1	12,4	
Viersen	11	187	4 182	1 793	42,9	602	14,4	256	131	3,1	22,4	13,9	
Wesel	18	213	4 654	2 010	43,2	916	19,7	399	167	3,6	21,8	11,8	
Regierungsbezirk Düsseldorf	175	2 492	54 767	23 235	42,4	14 300	26,1	6 155	1 430	2,6	22,0	11,9	
davon													
kreisfreie Städte	98	1 413	30 525	12 923	42,3	10 080	33,0	4 306	590	1,9	21,6	11,4	
Kreise	77	1 079	24 242	10 312	42,5	4 220	17,4	1 849	840	3,5	22,5	12,4	
Kreisfreie Städte													
Aachen	6	106	2 117	956	45,2	699	33,0	322	109	5,1	20,0	9,8	
Bonn	7	109	2 514	1 131	45,0	886	35,2	432	44	1,8	23,1	11,4	
Köln	30	430	9 112	4 179	45,9	3 688	40,5	1 718	121	1,3	21,2	11,0	
Leverkusen	4	58	1 298	546	42,1	320	24,7	134	53	4,1	22,4	10,7	
Kreise													
Aachen	12	170	3 507	1 437	41,0	875	25,0	357	46	1,3	20,6	12,0	
Düren	13	160	3 519	1 488	42,3	616	17,5	274	98	2,8	22,0	12,2	
Rhein-Erft-Kreis	14	243	5 454	2 398	44,0	1 517	27,8	668	177	3,2	22,4	12,1	
Euskirchen	11	147	3 380	1 452	43,0	291	8,6	116	237	7,0	23,0	13,9	
Heinsberg	11	181	4 166	1 782	42,8	548	13,2	254	221	5,3	23,0	12,9	
Oberbergischer Kreis	12	186	4 078	1 767	43,3	582	14,3	285	399	9,8	21,9	11,5	
Rheinisch-Bergischer Kreis	8	139	2 983	1 249	41,9	591	19,8	261	101	3,4	21,5	10,9	
Rhein-Sieg-Kreis	22	352	7 691	3 289	42,8	1 462	19,0	656	566	7,4	21,8	11,8	
Regierungsbezirk Köln	150	2 281	49 819	21 674	43,5	12 075	24,2	5 477	2 172	4,4	21,8	11,7	
davon													
kreisfreie Städte	47	703	15 041	6 812	45,3	5 593	37,2	2 606	327	2,2	21,4	10,9	
Kreise	103	1 578	34 778	14 862	42,7	6 482	18,6	2 871	1 845	5,3	22,0	12,1	
Kreisfreie Städte													
Bottrop	4	39	899	369	41,0	200	22,2	93	15	1,7	23,1	10,8	
Gelsenkirchen	8	101	2 253	1 049	46,6	851	37,8	408	56	2,5	22,3	10,8	
Münster	8	112	2 369	1 048	44,2	480	20,3	220	200	8,4	21,2	10,3	

1) hauptamtliche/TV-L sowie nebenamtliche/nebenberufliche und Nicht-TV-L Lehrer/-innen

Noch: 1. Schuleckdaten 2008/2009

Verwaltungsbezirk	Schulen	Klassen	Schüler/-innen									je Klasse	je Lehrer/-in ¹⁾
			ins-gesamt	weiblich		ausländisch			Aussiedler/-innen				
				Anzahl	in % von Spalte 3	zu-sammen	in % von Spalte 3	weiblich	Anzahl	in % von Spalte 3			
											6		
1	2	3	4	5	6	7	8	9	10	11	12		
Kreise													
Borken	27	396	9 219	4 022	43,6	710	7,7	358	241	2,6	23,3	13,8	
Coesfeld	11	148	3 443	1 460	42,4	261	7,6	119	233	6,8	23,3	12,0	
Recklinghausen	21	276	5 805	2 481	42,7	1 488	25,6	672	213	3,7	21,0	10,7	
Steinfurt	24	350	7 951	3 316	41,7	969	12,2	439	709	8,9	22,7	12,1	
Warendorf	20	245	5 278	2 304	43,7	769	14,6	357	375	7,1	21,5	12,6	
Regierungsbezirk Münster	123	1 667	37 217	16 049	43,1	5 728	15,4	2 666	2 042	5,5	22,3	12,0	
davon													
kreisfreie Städte	20	252	5 521	2 466	44,7	1 531	27,7	721	271	4,9	21,9	10,6	
Kreise	103	1 415	31 696	13 583	42,9	4 197	13,2	1 945	1 771	5,6	22,4	12,3	
Kreisfreie Stadt													
Bielefeld	10	137	2 700	1 094	40,5	1 159	42,9	484	401	14,9	19,7	10,8	
Kreise													
Gütersloh	16	235	5 051	2 118	41,9	941	18,6	437	530	10,5	21,5	11,4	
Herford	5	74	1 468	643	43,8	240	16,3	115	141	9,6	19,8	9,2	
Höxter	12	142	2 922	1 256	43,0	189	6,5	92	476	16,3	20,6	11,9	
Lippe	18	249	5 442	2 300	42,3	775	14,2	340	792	14,6	21,9	11,2	
Minden-Lübbecke	14	188	3 839	1 596	41,6	598	15,6	265	593	15,4	20,4	11,4	
Paderborn	16	230	5 007	2 174	43,4	485	9,7	223	544	10,9	21,8	12,1	
Regierungsbezirk Detmold	91	1 255	26 429	11 181	42,3	4 387	16,6	1 956	3 477	13,2	21,1	11,3	
davon													
kreisfreie Stadt	10	137	2 700	1 094	40,5	1 159	42,9	484	401	14,9	19,7	10,8	
Kreise	81	1 118	23 729	10 087	42,5	3 228	13,6	1 472	3 076	13,0	21,2	11,4	
Kreisfreie Städte													
Bochum	9	129	2 711	1 063	39,2	840	31,0	343	85	3,1	21,0	11,0	
Dortmund	17	231	4 726	2 122	44,9	1 497	31,7	670	151	3,2	20,5	11,5	
Hagen	8	118	2 681	1 228	45,8	1 035	38,6	484	35	1,3	22,7	11,7	
Hamm	10	138	2 933	1 279	43,6	836	28,5	390	189	6,4	21,3	10,9	
Herne	7	81	1 620	737	45,5	636	39,3	297	44	2,7	20,0	11,4	
Kreise													
Ennepe-Ruhr-Kreis	12	149	2 989	1 218	40,7	778	26,0	347	133	4,4	20,1	10,9	
Hochsauerlandkreis	20	280	6 152	2 622	42,6	864	14,0	399	474	7,7	22,0	13,6	
Märkischer Kreis	25	331	7 448	3 253	43,7	2 041	27,4	945	613	8,2	22,5	12,0	
Olpe	9	145	3 301	1 455	44,1	483	14,6	220	152	4,6	22,8	12,6	
Siegen-Wittgenstein	17	214	4 426	1 881	42,5	751	17,0	328	358	8,1	20,7	12,5	
Soest	19	259	5 613	2 530	45,1	662	11,8	322	407	7,3	21,7	12,9	
Unna	11	176	3 811	1 594	41,8	806	21,1	359	137	3,6	21,7	11,1	
Regierungsbezirk Arnsberg	164	2 251	48 411	20 982	43,3	11 229	23,2	5 104	2 778	5,7	21,5	12,0	
davon													
kreisfreie Städte	51	697	14 671	6 429	43,8	4 844	33,0	2 184	504	3,4	21,0	11,3	
Kreise	113	1 554	33 740	14 553	43,1	6 385	18,9	2 920	2 274	6,7	21,7	12,3	
Nordrhein-Westfalen	703	9 946	216 643	93 121	43,0	47 719	22,0	21 358	11 899	5,5	21,8	11,8	
davon													
kreisfreie Städte	226	3 202	68 458	29 724	43,4	23 207	33,9	10 301	2 093	3,1	21,4	11,2	
Kreise	477	6 744	148 185	63 397	42,8	24 512	16,5	11 057	9 806	6,6	22,0	12,1	

2. Verteilung der Schülerpopulation 2008/2009

Verwaltungsbezirk a = Zusammen b = weiblich c = Ausländer/-innen zusammen d = Ausländerinnen		Schüler/-innen							ohne Jahrgang	insgesamt
		davon im Schuljahrgang								
		05	06	07	08	09	10			
Kreisfreie Städte										
Düsseldorf	a	471	568	682	874	1 013	823	–	4 431	
	b	202	246	238	343	427	355	–	1 811	
	c	144	208	218	379	354	300	–	1 603	
	d	64	89	71	141	152	124	–	641	
Duisburg	a	543	668	680	856	995	841	–	4 583	
	b	196	281	282	346	436	375	–	1 916	
	c	213	286	270	367	366	328	–	1 830	
	d	84	126	119	150	165	144	–	788	
Essen	a	446	548	617	786	811	726	–	3 934	
	b	174	233	280	346	348	313	–	1 694	
	c	132	171	211	230	213	208	–	1 165	
	d	59	79	99	112	92	95	–	536	
Krefeld	a	302	383	399	515	529	473	5	2 606	
	b	142	155	158	205	237	204	2	1 103	
	c	55	114	98	144	143	120	1	675	
	d	27	44	31	60	64	55	–	281	
Mönchengladbach	a	570	663	716	737	880	667	–	4 233	
	b	258	293	320	318	398	277	–	1 864	
	c	141	156	175	166	191	135	–	964	
	d	64	60	68	65	81	63	–	401	
Mülheim an der Ruhr	a	90	132	140	171	241	201	–	975	
	b	28	53	54	67	101	77	–	380	
	c	30	44	44	55	78	68	–	319	
	d	13	22	19	23	31	26	–	134	
Oberhausen	a	181	311	314	343	441	409	–	1 999	
	b	73	117	120	139	169	184	–	802	
	c	51	116	111	117	142	127	–	664	
	d	21	49	46	50	56	54	–	276	
Remscheid	a	226	267	270	345	382	347	1	1 838	
	b	100	115	119	142	160	147	–	783	
	c	90	72	88	123	111	111	1	596	
	d	42	29	40	50	44	46	–	251	
Solingen	a	220	282	306	351	352	311	2	1 824	
	b	84	116	129	148	157	141	–	775	
	c	71	105	128	145	145	143	1	738	
	d	29	48	51	63	70	65	–	326	

Noch: 2. Verteilung der Schülerpopulation 2008/2009

Verwaltungsbezirk a = Zusammen b = weiblich c = Ausländer/-innen zusammen d = Ausländerinnen		Schüler/-innen							ohne Jahrgang	insgesamt
		davon im Schuljahrgang								
		05	06	07	08	09	10			
Noch: Kreisfreie Stadt										
Wuppertal	a	492	595	683	761	843	725	3	4 102	
	b	217	240	277	350	393	316	2	1 795	
	c	176	229	266	300	305	250	–	1 526	
	d	84	98	106	141	130	113	–	672	
Kreise										
Kleve	a	854	946	1 142	1 187	1 349	1 153	–	6 631	
	b	353	416	480	541	605	533	–	2 928	
	c	58	78	75	93	88	71	–	463	
	d	34	37	33	51	45	34	–	234	
Mettmann	a	513	610	702	768	973	843	1	4 410	
	b	196	250	296	295	420	361	–	1 818	
	c	132	190	209	216	270	216	–	1 233	
	d	43	90	105	78	122	86	–	524	
Rhein-Kreis Neuss	a	500	621	668	837	897	841	1	4 365	
	b	208	269	264	308	381	333	–	1 763	
	c	123	157	138	218	190	180	–	1 006	
	d	57	71	53	83	87	85	–	436	
Viersen	a	498	587	708	770	857	759	3	4 182	
	b	223	271	309	305	359	326	–	1 793	
	c	79	89	101	115	113	105	–	602	
	d	32	35	51	51	48	39	–	256	
Wesel	a	530	610	736	786	990	1 002	–	4 654	
	b	228	275	295	337	424	451	–	2 010	
	c	102	115	149	165	204	181	–	916	
	d	50	51	59	74	86	79	–	399	
Regierungsbezirk Düsseldorf	a	6 436	7 791	8 763	10 087	11 553	10 121	16	54 767	
	b	2 682	3 330	3 621	4 190	5 015	4 393	4	23 235	
	c	1 597	2 130	2 281	2 833	2 913	2 543	3	14 300	
	d	703	928	951	1 192	1 273	1 108	–	6 155	
davon										
kreisfreie Städte	a	3 541	4 417	4 807	5 739	6 487	5 523	11	30 525	
	b	1 474	1 849	1 977	2 404	2 826	2 389	4	12 923	
	c	1 103	1 501	1 609	2 026	2 048	1 790	3	10 080	
	d	487	644	650	855	885	785	–	4 306	
Kreise	a	2 895	3 374	3 956	4 348	5 066	4 598	5	24 242	
	b	1 208	1 481	1 644	1 786	2 189	2 004	–	10 312	
	c	494	629	672	807	865	753	–	4 220	
	d	216	284	301	337	388	323	–	1 849	

Noch: 2. Verteilung der Schülerpopulation 2008/2009

Verwaltungsbezirk a = Zusammen b = weiblich c = Ausländer/-innen zusammen d = Ausländerinnen		Schüler/-innen							
		davon im Schuljahrgang						ohne Jahrgang	insgesamt
		05	06	07	08	09	10		
Kreisfreie Städte									
Aachen	a	223	277	302	420	470	425	–	2 117
	b	94	135	134	177	199	217	–	956
	c	79	84	96	152	171	117	–	699
	d	31	44	44	64	79	60	–	322
Bonn	a	343	348	345	511	546	421	–	2 514
	b	166	157	134	235	253	186	–	1 131
	c	117	106	123	191	197	152	–	886
	d	62	46	43	106	98	77	–	432
Köln	a	1 151	1 301	1 495	1 674	1 883	1 608	–	9 112
	b	540	626	671	787	819	736	–	4 179
	c	471	553	648	692	713	611	–	3 688
	d	202	265	311	338	316	286	–	1 718
Leverkusen	a	187	170	187	211	296	247	–	1 298
	b	85	60	69	94	117	121	–	546
	c	46	49	38	58	72	57	–	320
	d	17	13	14	31	30	29	–	134
Kreise									
Aachen	a	412	484	525	709	738	639	–	3 507
	b	175	216	197	288	283	278	–	1 437
	c	93	131	139	189	186	137	–	875
	d	34	55	53	82	80	53	–	357
Düren	a	464	524	538	600	732	661	–	3 519
	b	192	233	227	244	317	275	–	1 488
	c	71	103	90	114	129	109	–	616
	d	25	52	41	46	65	45	–	274
Rhein-Erft-Kreis	a	648	729	879	974	1 140	1 084	–	5 454
	b	307	313	382	415	494	487	–	2 398
	c	180	223	253	271	302	288	–	1 517
	d	77	101	111	119	126	134	–	668
Euskirchen	a	407	489	532	581	725	644	2	3 380
	b	189	217	226	243	299	276	2	1 452
	c	43	40	47	61	54	46	–	291
	d	20	16	24	19	24	13	–	116
Heinsberg	a	508	648	683	708	845	773	1	4 166
	b	228	281	266	308	346	353	–	1 782
	c	66	94	91	89	102	106	–	548
	d	38	44	38	44	42	48	–	254

Noch: 2. Verteilung der Schülerpopulation 2008/2009

Verwaltungsbezirk a = Zusammen b = weiblich c = Ausländer/-innen zusammen d = Ausländerinnen		Schüler/-innen							ohne Jahrgang	insgesamt
		davon im Schuljahrgang								
		05	06	07	08	09	10			
Noch: Kreise										
Oberbergischer Kreis	a	517	582	669	662	866	782	–	4 078	
	b	222	256	293	263	386	347	–	1 767	
	c	57	97	98	100	136	94	–	582	
	d	28	52	44	42	68	51	–	285	
Rheinisch-Bergischer Kreis	a	347	389	478	521	683	562	3	2 983	
	b	148	165	180	214	277	262	3	1 249	
	c	91	85	101	77	135	102	–	591	
	d	42	36	45	34	59	45	–	261	
Rhein-Sieg-Kreis	a	940	1 141	1 281	1 400	1 568	1 361	–	7 691	
	b	398	488	534	580	677	612	–	3 289	
	c	216	238	249	263	280	216	–	1 462	
	d	97	104	96	121	124	114	–	656	
Regierungsbezirk Köln	a	6 147	7 082	7 914	8 971	10 492	9 207	6	49 819	
	b	2 744	3 147	3 313	3 848	4 467	4 150	5	21 674	
	c	1 530	1 803	1 973	2 257	2 477	2 035	–	12 075	
	d	673	828	864	1 046	1 111	955	–	5 477	
davon										
kreisfreie Städte	a	1 904	2 096	2 329	2 816	3 195	2 701	–	15 041	
	b	885	978	1 008	1 293	1 388	1 260	–	6 812	
	c	713	792	905	1 093	1 153	937	–	5 593	
	d	312	368	412	539	523	452	–	2 606	
Kreise	a	4 243	4 986	5 585	6 155	7 297	6 506	6	34 778	
	b	1 859	2 169	2 305	2 555	3 079	2 890	5	14 862	
	c	817	1 011	1 068	1 164	1 324	1 098	–	6 482	
	d	361	460	452	507	588	503	–	2 871	
Kreisfreie Städte										
Bottrop	a	108	95	144	184	206	162	–	899	
	b	43	39	55	76	84	72	–	369	
	c	18	23	29	47	51	32	–	200	
	d	7	10	9	26	22	19	–	93	
Gelsenkirchen	a	339	378	363	374	431	368	–	2 253	
	b	139	195	171	168	196	180	–	1 049	
	c	151	137	136	131	170	126	–	851	
	d	62	73	65	68	79	61	–	408	
Münster	a	285	318	387	419	518	442	–	2 369	
	b	141	150	192	174	197	194	–	1 048	
	c	59	61	96	93	100	71	–	480	
	d	28	31	53	39	39	30	–	220	

Hauptschulen

Noch: 2. Verteilung der Schülerpopulation 2008/2009

Verwaltungsbezirk a = Zusammen b = weiblich c = Ausländer/-innen zusammen d = Ausländerinnen		Schüler/-innen							
		davon im Schuljahrgang						ohne Jahrgang	insgesamt
		05	06	07	08	09	10		
Kreise									
Borken	a	1 305	1 338	1 464	1 618	1 810	1 684	–	9 219
	b	551	578	620	736	780	757	–	4 022
	c	107	110	118	147	121	107	–	710
	d	55	54	57	86	51	55	–	358
Coesfeld	a	425	492	588	643	670	623	2	3 443
	b	199	203	250	259	268	280	1	1 460
	c	34	32	54	51	51	39	–	261
	d	13	12	23	25	25	21	–	119
Recklinghausen	a	704	803	942	1 011	1 269	1 075	1	5 805
	b	330	344	396	420	531	459	1	2 481
	c	182	226	258	265	340	217	–	1 488
	d	96	103	102	115	151	105	–	672
Steinfurt	a	1 049	1 167	1 255	1 343	1 603	1 523	11	7 951
	b	418	461	522	535	683	690	7	3 316
	c	122	171	172	156	197	151	–	969
	d	47	73	76	74	102	67	–	439
Warendorf	a	802	734	842	905	1 022	973	–	5 278
	b	348	311	380	412	416	437	–	2 304
	c	135	126	145	112	144	107	–	769
	d	53	62	71	52	58	61	–	357
Regierungsbezirk Münster	a	5 017	5 325	5 985	6 497	7 529	6 850	14	37 217
	b	2 169	2 281	2 586	2 780	3 155	3 069	9	16 049
	c	808	886	1 008	1 002	1 174	850	–	5 728
	d	361	418	456	485	527	419	–	2 666
davon									
kreisfreie Städte	a	732	791	894	977	1 155	972	–	5 521
	b	323	384	418	418	477	446	–	2 466
	c	228	221	261	271	321	229	–	1 531
	d	97	114	127	133	140	110	–	721
Kreise	a	4 285	4 534	5 091	5 520	6 374	5 878	14	31 696
	b	1 846	1 897	2 168	2 362	2 678	2 623	9	13 583
	c	580	665	747	731	853	621	–	4 197
	d	264	304	329	352	387	309	–	1 945
Kreisfreie Stadt									
Bielefeld	a	339	367	393	484	603	514	–	2 700
	b	130	153	165	190	254	202	–	1 094
	c	149	160	186	208	259	197	–	1 159
	d	50	63	81	96	109	85	–	484

Noch: 2. Verteilung der Schülerpopulation 2008/2009

Verwaltungsbezirk a = Zusammen b = weiblich c = Ausländer/-innen zusammen d = Ausländerinnen		Schüler/-innen							ohne Jahrgang	insgesamt
		davon im Schuljahrgang								
		05	06	07	08	09	10			
Kreise										
Gütersloh	a	668	815	753	850	1 004	957	4	5 051	
	b	281	329	314	346	436	411	1	2 118	
	c	121	166	117	161	232	144	–	941	
	d	58	69	54	80	106	70	–	437	
Herford	a	170	182	212	258	323	316	7	1 468	
	b	78	77	87	120	132	145	4	643	
	c	20	29	44	56	44	47	–	240	
	d	12	13	22	27	21	20	–	115	
Höxter	a	430	439	445	470	590	548	–	2 922	
	b	195	199	167	195	255	245	–	1 256	
	c	32	35	23	39	33	27	–	189	
	d	19	16	12	15	16	14	–	92	
Lippe	a	742	866	908	900	1 013	1 009	4	5 442	
	b	317	370	388	380	404	440	1	2 300	
	c	88	138	128	137	142	140	2	775	
	d	36	68	50	60	61	64	1	340	
Minden-Lübbecke	a	477	510	602	658	826	763	3	3 839	
	b	203	222	236	275	335	324	1	1 596	
	c	73	68	93	109	134	121	–	598	
	d	37	34	37	55	52	50	–	265	
Paderborn	a	706	756	763	842	995	937	8	5 007	
	b	306	348	315	359	422	418	6	2 174	
	c	65	81	74	69	124	72	–	485	
	d	25	34	39	29	62	34	–	223	
Regierungsbezirk Detmold	a	3 532	3 935	4 076	4 462	5 354	5 044	26	26 429	
	b	1 510	1 698	1 672	1 865	2 238	2 185	13	11 181	
	c	548	677	665	779	968	748	2	4 387	
	d	237	297	295	362	427	337	1	1 956	
davon										
kreisfreie Stadt	a	339	367	393	484	603	514	–	2 700	
	b	130	153	165	190	254	202	–	1 094	
	c	149	160	186	208	259	197	–	1 159	
	d	50	63	81	96	109	85	–	484	
Kreise	a	3 193	3 568	3 683	3 978	4 751	4 530	26	23 729	
	b	1 380	1 545	1 507	1 675	1 984	1 983	13	10 087	
	c	399	517	479	571	709	551	2	3 228	
	d	187	234	214	266	318	252	1	1 472	

Hauptschulen

Noch: 2. Verteilung der Schülerpopulation 2008/2009

Verwaltungsbezirk a = Zusammen b = weiblich c = Ausländer/-innen zusammen d = Ausländerinnen		Schüler/-innen							
		davon im Schuljahrgang						ohne Jahrgang	insgesamt
		05	06	07	08	09	10		
Kreisfreie Städte									
Bochum	a	286	384	448	496	583	514	–	2 711
	b	111	151	176	206	203	216	–	1 063
	c	99	132	172	143	167	127	–	840
	d	40	56	77	54	52	64	–	343
Dortmund	a	510	624	756	873	1 078	884	1	4 726
	b	241	259	333	386	498	405	–	2 122
	c	166	200	227	276	365	263	–	1 497
	d	75	88	93	121	161	132	–	670
Hagen	a	379	438	460	486	479	439	–	2 681
	b	190	203	226	226	193	190	–	1 228
	c	147	201	174	179	173	161	–	1 035
	d	84	88	86	83	72	71	–	484
Hamm	a	406	399	466	522	557	583	–	2 933
	b	179	174	190	231	245	260	–	1 279
	c	127	137	143	130	173	126	–	836
	d	70	60	49	62	88	61	–	390
Herne	a	217	214	281	313	296	299	–	1 620
	b	91	93	134	133	145	141	–	737
	c	96	93	127	126	102	92	–	636
	d	45	45	64	56	47	40	–	297
Kreise									
Ennepe-Ruhr-Kreis	a	382	367	462	495	677	606	–	2 989
	b	162	137	178	199	279	263	–	1 218
	c	109	106	126	134	161	142	–	778
	d	45	44	51	59	80	68	–	347
Hochsauerlandkreis	a	842	906	1 001	1 082	1 221	1 100	–	6 152
	b	357	395	416	456	514	484	–	2 622
	c	141	134	146	139	174	130	–	864
	d	58	65	66	57	87	66	–	399
Märkischer Kreis	a	888	1 020	1 263	1 386	1 544	1 347	–	7 448
	b	376	443	538	615	671	610	–	3 253
	c	257	306	378	378	407	315	–	2 041
	d	127	137	164	177	187	153	–	945
Olpe	a	462	511	502	540	660	626	–	3 301
	b	191	205	227	244	298	290	–	1 455
	c	67	89	78	81	91	77	–	483
	d	32	36	33	38	46	35	–	220

Noch: 2. Verteilung der Schülerpopulation 2008/2009

Verwaltungsbezirk a = Zusammen b = weiblich c = Ausländer/-innen zusammen d = Ausländerinnen		Schüler/-innen							
		davon im Schuljahrgang						ohne Jahrgang	insgesamt
		05	06	07	08	09	10		
Noch: Kreise									
Siegen-Wittgenstein	a	522	647	745	785	853	869	5	4 426
	b	213	262	328	322	348	405	3	1 881
	c	91	124	122	155	145	114	–	751
	d	41	54	51	61	69	52	–	328
Soest	a	830	833	878	991	1 045	1 036	–	5 613
	b	377	385	380	425	468	495	–	2 530
	c	99	94	116	115	135	103	–	662
	d	41	47	56	63	57	58	–	322
Unna	a	421	536	591	715	838	707	3	3 811
	b	179	233	244	308	334	294	2	1 594
	c	89	134	140	157	159	127	–	806
	d	36	58	62	80	66	57	–	359
Regierungsbezirk Arnsberg	a	6 145	6 879	7 853	8 684	9 831	9 010	9	48 411
	b	2 667	2 940	3 370	3 751	4 196	4 053	5	20 982
	c	1 488	1 750	1 949	2 013	2 252	1 777	–	11 229
	d	694	778	852	911	1 012	857	–	5 104
davon									
kreisfreie Städte	a	1 798	2 059	2 411	2 690	2 993	2 719	1	14 671
	b	812	880	1 059	1 182	1 284	1 212	–	6 429
	c	635	763	843	854	980	769	–	4 844
	d	314	337	369	376	420	368	–	2 184
Kreise	a	4 347	4 820	5 442	5 994	6 838	6 291	8	33 740
	b	1 855	2 060	2 311	2 569	2 912	2 841	5	14 553
	c	853	987	1 106	1 159	1 272	1 008	–	6 385
	d	380	441	483	535	592	489	–	2 920
Nordrhein-Westfalen	a	27 277	31 012	34 591	38 701	44 759	40 232	71	216 643
	b	11 772	13 396	14 562	16 434	19 071	17 850	36	93 121
	c	5 971	7 246	7 876	8 884	9 784	7 953	5	47 719
	d	2 668	3 249	3 418	3 996	4 350	3 676	1	21 358
davon									
kreisfreie Städte	a	8 314	9 730	10 834	12 706	14 433	12 429	12	68 458
	b	3 624	4 244	4 627	5 487	6 229	5 509	4	29 724
	c	2 828	3 437	3 804	4 452	4 761	3 922	3	23 207
	d	1 260	1 526	1 639	1 999	2 077	1 800	–	10 301
Kreise	a	18 963	21 282	23 757	25 995	30 326	27 803	59	148 185
	b	8 148	9 152	9 935	10 947	12 842	12 341	32	63 397
	c	3 143	3 809	4 072	4 432	5 023	4 031	2	24 512
	d	1 408	1 723	1 779	1 997	2 273	1 876	1	11 057

3. Schulabgänger/-innen im Abgangsjahr 2008

Verwaltungsbezirk a = Zusammen b = weiblich c = Ausländer/-innen zusammen d = Ausländerinnen		Schulabgänger/-innen						insgesamt
		mit Hauptschulabschluss nach Jahrgang 09		mit Hauptschul- abschluss nach Jahrgang 10	mit mittlerem Schulabschluss (Fachoberschulreife)		ohne Hauptschul- abschluss	
		zusammen	darunter mit Qualifikation		zusammen	darunter mit Qualifikation		
Kreisfreie Städte								
Düsseldorf	a	79	13	496	279	114	155	1 009
	b	36	4	219	135	55	66	456
	c	23	4	148	96	31	50	317
	d	12	2	66	43	13	22	143
Duisburg	a	110	7	557	294	121	165	1 126
	b	40	4	242	132	56	61	475
	c	41	5	167	97	29	70	375
	d	12	3	76	40	12	23	151
Essen	a	63	6	427	230	94	176	896
	b	20	4	196	108	44	75	399
	c	23	4	96	63	16	49	231
	d	8	2	49	29	8	17	103
Krefeld	a	67	5	293	162	71	119	641
	b	28	3	128	72	31	53	281
	c	42	5	57	22	8	21	142
	d	17	3	26	9	4	9	61
Mönchengladbach	a	84	4	478	231	90	138	931
	b	31	1	215	109	48	45	400
	c	21	2	85	47	22	25	178
	d	5	1	44	27	13	6	82
Mülheim an der Ruhr	a	33	3	113	75	32	32	253
	b	8	2	38	40	20	13	99
	c	10	–	33	21	8	15	79
	d	2	–	16	15	7	6	39
Oberhausen	a	37	5	249	137	59	50	473
	b	13	4	126	57	25	20	216
	c	15	1	78	42	19	19	154
	d	3	–	42	22	9	6	73
Remscheid	a	41	11	223	124	39	30	418
	b	16	4	104	57	15	18	195
	c	8	1	76	40	11	9	133
	d	2	1	32	25	7	7	66
Solingen	a	29	1	218	115	39	48	410
	b	13	1	100	65	21	18	196
	c	12	–	83	47	14	23	165
	d	4	–	36	24	8	7	71

Noch: 3. Schulabgänger/-innen im Abgangsjahr 2008

Verwaltungsbezirk a = Zusammen b = weiblich c = Ausländer/-innen zusammen d = Ausländerinnen		Schulabgänger/-innen						insgesamt
		mit Hauptschulabschluss nach Jahrgang 09		mit Hauptschul- abschluss nach Jahrgang 10	mit mittlerem Schulabschluss (Fachoberschulreife)		ohne Hauptschul- abschluss	
		zusammen	darunter mit Qualifikation		zusammen	darunter mit Qualifikation		
Noch: Kreisfreie Stadt								
Wuppertal	a	92	13	391	184	61	133	800
	b	33	5	167	93	34	70	363
	c	27	4	122	64	20	38	251
	d	8	2	47	32	11	20	107
Kreise								
Kleve	a	110	16	737	463	227	113	1 423
	b	50	8	330	219	101	36	635
	c	2	1	44	26	14	8	80
	d	–	–	19	12	6	5	36
Mettmann								
	a	99	7	546	288	104	132	1 065
	b	35	4	216	121	41	59	431
	c	23	1	134	68	25	35	260
	d	11	–	60	34	16	17	122
Rhein-Kreis Neuss								
	a	56	5	602	223	82	98	979
	b	24	3	270	100	42	37	431
	c	8	2	137	32	11	25	202
	d	4	1	65	18	7	8	95
Viersen								
	a	55	5	499	261	97	108	923
	b	23	3	201	126	44	37	387
	c	11	–	65	31	11	17	124
	d	5	–	27	11	3	4	47
Wesel								
	a	90	6	637	364	170	91	1 182
	b	34	2	275	165	87	30	504
	c	14	2	120	52	15	20	206
	d	2	1	65	25	10	8	100
Regierungsbezirk Düsseldorf								
	a	1 045	107	6 466	3 430	1 400	1 588	12 529
	b	404	52	2 827	1 599	664	638	5 468
	c	280	32	1 445	748	254	424	2 897
	d	95	16	670	366	134	165	1 296
davon								
kreisfreie Städte								
	a	635	68	3 445	1 831	720	1 046	6 957
	b	238	32	1 535	868	349	439	3 080
	c	222	26	945	539	178	319	2 025
	d	73	14	434	266	92	123	896
Kreise								
	a	410	39	3 021	1 599	680	542	5 572
	b	166	20	1 292	731	315	199	2 388
	c	58	6	500	209	76	105	872
	d	22	2	236	100	42	42	400

Noch: 3. Schulabgänger/-innen im Abgangsjahr 2008

Verwaltungsbezirk a = Zusammen b = weiblich c = Ausländer/-innen zusammen d = Ausländerinnen		Schulabgänger/-innen						insgesamt
		mit Hauptschulabschluss nach Jahrgang 09		mit Hauptschul- abschluss nach Jahrgang 10	mit mittlerem Schulabschluss (Fachoberschulreife)		ohne Hauptschul- abschluss	
		zusammen	darunter mit Qualifikation		zusammen	darunter mit Qualifikation		
Kreisfreie Städte								
Aachen	a	54	7	243	127	43	54	478
	b	26	4	106	57	17	20	209
	c	25	3	76	45	14	25	171
	d	9	1	31	22	6	8	70
Bonn	a	31	4	262	143	69	62	498
	b	11	1	123	74	45	24	232
	c	9	2	94	51	28	25	179
	d	2	–	48	32	20	9	91
Köln	a	173	22	977	556	243	339	2 045
	b	76	9	435	299	130	146	956
	c	67	7	397	208	95	155	827
	d	23	2	181	124	54	55	383
Leverkusen	a	17	5	168	87	27	23	295
	b	6	2	78	39	13	9	132
	c	–	–	28	20	3	15	63
	d	–	–	16	8	1	8	32
Kreise								
Aachen	a	111	1	397	206	88	69	783
	b	47	–	158	91	38	25	321
	c	11	–	98	38	9	14	161
	d	6	–	36	19	4	4	65
Düren	a	108	2	413	210	97	36	767
	b	43	1	177	96	42	13	329
	c	19	–	53	20	7	3	95
	d	8	–	19	12	4	1	40
Rhein-Erft-Kreis	a	93	12	676	346	128	84	1 199
	b	40	7	287	155	58	25	507
	c	24	5	181	86	17	18	309
	d	10	3	79	41	8	5	135
Euskirchen	a	40	3	369	273	101	34	716
	b	14	1	147	125	42	8	294
	c	4	1	32	18	9	6	60
	d	2	1	14	9	4	–	25
Heinsberg	a	86	10	474	271	142	89	920
	b	32	4	218	122	65	30	402
	c	14	–	62	39	22	7	122
	d	8	–	29	16	8	1	54

Noch: 3. Schulabgänger/-innen im Abgangsjahr 2008

Verwaltungsbezirk a = Zusammen b = weiblich c = Ausländer/-innen zusammen d = Ausländerinnen		Schulabgänger/-innen						insgesamt
		mit Hauptschulabschluss nach Jahrgang 09		mit Hauptschul- abschluss nach Jahrgang 10	mit mittlerem Schulabschluss (Fachoberschulreife)		ohne Hauptschul- abschluss	
		zusammen	darunter mit Qualifikation		zusammen	darunter mit Qualifikation		
Noch: Kreise								
Oberbergischer Kreis	a	62	9	543	278	119	65	948
	b	17	4	244	128	52	27	416
	c	14	5	80	43	16	18	155
	d	5	3	34	18	9	6	63
Rheinisch-Bergischer Kreis	a	63	–	392	229	84	65	749
	b	21	–	148	104	36	23	296
	c	9	–	67	34	11	12	122
	d	4	–	31	13	4	7	55
Rhein-Sieg-Kreis	a	173	34	956	495	212	163	1 787
	b	82	14	371	230	92	63	746
	c	39	8	155	76	30	34	304
	d	21	5	74	45	20	18	158
Regierungsbezirk Köln	a	1 011	109	5 870	3 221	1 353	1 083	11 185
	b	415	47	2 492	1 520	630	413	4 840
	c	235	31	1 323	678	261	332	2 568
	d	98	15	592	359	142	122	1 171
davon								
kreisfreie Städte	a	275	38	1 650	913	382	478	3 316
	b	119	16	742	469	205	199	1 529
	c	101	12	595	324	140	220	1 240
	d	34	3	276	186	81	80	576
Kreise	a	736	71	4 220	2 308	971	605	7 869
	b	296	31	1 750	1 051	425	214	3 311
	c	134	19	728	354	121	112	1 328
	d	64	12	316	173	61	42	595
Kreisfreie Städte								
Botrop	a	9	–	101	82	39	25	217
	b	6	–	39	35	17	10	90
	c	2	–	18	11	6	11	42
	d	1	–	10	2	–	5	18
Gelsenkirchen	a	59	10	239	150	59	99	547
	b	17	4	106	75	30	38	236
	c	23	3	78	51	16	29	181
	d	7	2	33	23	11	12	75
Münster	a	29	1	275	184	75	37	525
	b	14	–	107	86	41	21	228
	c	5	–	37	39	16	5	86
	d	3	–	13	20	9	4	40

Noch: 3. Schulabgänger/-innen im Abgangsjahr 2008

Verwaltungsbezirk a = Zusammen b = weiblich c = Ausländer/-innen zusammen d = Ausländerinnen		Schulabgänger/-innen						insgesamt
		mit Hauptschulabschluss nach Jahrgang 09		mit Hauptschul- abschluss nach Jahrgang 10	mit mittlerem Schulabschluss (Fachoberschulreife)		ohne Hauptschul- abschluss	
		zusammen	darunter mit Qualifikation		zusammen	darunter mit Qualifikation		
Kreise								
Borken	a	122	5	916	721	391	138	1 897
	b	50	2	378	310	176	56	794
	c	11	1	59	29	13	30	129
	d	5	1	33	11	6	13	62
Coesfeld	a	51	1	407	276	118	62	796
	b	19	–	173	122	55	19	333
	c	6	–	24	6	1	9	45
	d	3	–	10	2	–	5	20
Recklinghausen	a	101	13	737	431	165	149	1 418
	b	56	8	340	214	86	58	668
	c	27	5	153	84	31	34	298
	d	14	3	69	47	18	12	142
Steinfurt	a	94	4	914	579	256	91	1 678
	b	39	2	387	270	125	37	733
	c	16	–	104	30	9	19	169
	d	7	–	57	17	6	9	90
Warendorf	a	63	5	646	427	212	56	1 192
	b	31	2	280	213	105	17	541
	c	7	–	75	37	15	15	134
	d	3	–	34	16	8	5	58
Regierungsbezirk Münster	a	528	39	4 235	2 850	1 315	657	8 270
	b	232	18	1 810	1 325	635	256	3 623
	c	97	9	548	287	107	152	1 084
	d	43	6	259	138	58	65	505
davon								
kreisfreie Städte	a	97	11	615	416	173	161	1 289
	b	37	4	252	196	88	69	554
	c	30	3	133	101	38	45	309
	d	11	2	56	45	20	21	133
Kreise	a	431	28	3 620	2 434	1 142	496	6 981
	b	195	14	1 558	1 129	547	187	3 069
	c	67	6	415	186	69	107	775
	d	32	4	203	93	38	44	372
Kreisfreie Stadt								
Bielefeld	a	64	2	288	209	96	51	612
	b	21	1	136	119	54	23	299
	c	27	1	110	70	22	29	236
	d	10	–	54	40	12	12	116

Noch: 3. Schulabgänger/-innen im Abgangsjahr 2008

Verwaltungsbezirk a = Zusammen b = weiblich c = Ausländer/-innen zusammen d = Ausländerinnen		Schulabgänger/-innen						insgesamt
		mit Hauptschulabschluss nach Jahrgang 09		mit Hauptschul- abschluss nach Jahrgang 10	mit mittlerem Schulabschluss (Fachoberschulreife)		ohne Hauptschul- abschluss	
		zusammen	darunter mit Qualifikation		zusammen	darunter mit Qualifikation		
Kreise								
Gütersloh	a	87	2	639	352	164	37	1 115
	b	22	1	265	189	93	6	482
	c	20	1	112	42	17	12	186
	d	6	–	47	28	12	3	84
Herford	a	98	1	156	121	50	39	414
	b	39	1	67	49	22	15	170
	c	17	–	24	19	2	8	68
	d	8	–	12	10	–	2	32
Höxter	a	57	3	329	245	112	25	656
	b	18	–	139	121	54	7	285
	c	7	–	21	11	7	2	41
	d	1	–	5	4	3	–	10
Lippe	a	86	2	596	347	158	56	1 085
	b	34	–	246	168	76	32	480
	c	25	–	73	33	13	14	145
	d	7	–	36	15	7	9	67
Minden-Lübbecke	a	67	10	472	330	145	53	922
	b	26	7	187	163	81	18	394
	c	10	1	56	38	17	8	112
	d	5	1	31	20	9	2	58
Paderborn	a	71	1	639	357	162	40	1 107
	b	24	1	288	177	81	16	505
	c	15	–	65	21	6	10	111
	d	2	–	38	13	4	2	55
Regierungsbezirk Detmold	a	530	21	3 119	1 961	887	301	5 911
	b	184	11	1 328	986	461	117	2 615
	c	121	3	461	234	84	83	899
	d	39	1	223	130	47	30	422
davon								
kreisfreie Stadt	a	64	2	288	209	96	51	612
	b	21	1	136	119	54	23	299
	c	27	1	110	70	22	29	236
	d	10	–	54	40	12	12	116
Kreise	a	466	19	2 831	1 752	791	250	5 299
	b	163	10	1 192	867	407	94	2 316
	c	94	2	351	164	62	54	663
	d	29	1	169	90	35	18	306

Noch: 3. Schulabgänger/-innen im Abgangsjahr 2008

Verwaltungsbezirk a = Zusammen b = weiblich c = Ausländer/-innen zusammen d = Ausländerinnen		Schulabgänger/-innen						insgesamt
		mit Hauptschulabschluss nach Jahrgang 09		mit Hauptschul- abschluss nach Jahrgang 10	mit mittlerem Schulabschluss (Fachoberschulreife)		ohne Hauptschul- abschluss	
		zusammen	darunter mit Qualifikation		zusammen	darunter mit Qualifikation		
Kreisfreie Städte								
Bochum	a	62	4	333	179	75	96	670
	b	22	4	151	89	42	36	298
	c	16	1	78	35	15	39	168
	d	12	1	40	17	7	21	90
Dortmund	a	98	15	569	293	110	107	1 067
	b	39	9	256	127	48	39	461
	c	29	3	130	82	25	50	291
	d	11	2	73	37	8	13	134
Hagen	a	92	4	200	171	67	68	531
	b	30	1	84	82	32	30	226
	c	33	2	70	65	20	26	194
	d	14	1	30	40	12	13	97
Hamm	a	37	11	344	190	85	29	600
	b	17	8	139	100	37	15	271
	c	13	3	67	48	12	8	136
	d	4	2	24	30	6	2	60
Herne	a	24	1	171	128	58	53	376
	b	10	–	70	73	36	21	174
	c	6	–	41	35	12	14	96
	d	3	–	23	21	7	6	53
Kreise								
Ennepe-Ruhr-Kreis	a	56	6	397	265	116	77	795
	b	16	1	180	126	54	30	352
	c	12	1	90	67	29	21	190
	d	5	1	48	29	14	8	90
Hochsauerlandkreis	a	71	–	666	503	254	63	1 303
	b	30	–	282	212	110	22	546
	c	11	–	100	55	26	15	181
	d	4	–	52	29	14	5	90
Märkischer Kreis	a	155	10	864	475	181	230	1 724
	b	72	6	373	245	103	78	768
	c	44	2	232	114	39	68	458
	d	22	1	100	65	22	23	210
Olpe	a	49	4	415	272	146	22	758
	b	17	–	185	136	73	8	346
	c	14	1	61	19	7	6	100
	d	6	–	36	11	4	3	56

Noch: 3. Schulabgänger/-innen im Abgangsjahr 2008

Verwaltungsbezirk a = Zusammen b = weiblich c = Ausländer/-innen zusammen d = Ausländerinnen		Schulabgänger/-innen						insgesamt
		mit Hauptschulabschluss nach Jahrgang 09		mit Hauptschul- abschluss nach Jahrgang 10	mit mittlerem Schulabschluss (Fachoberschulreife)		ohne Hauptschul- abschluss	
		zusammen	darunter mit Qualifikation		zusammen	darunter mit Qualifikation		
Noch: Kreise								
Siegen-Wittgenstein	a	74	9	539	402	182	79	1 094
	b	28	5	208	200	93	26	462
	c	12	–	88	53	17	18	171
	d	8	–	40	28	10	7	83
Soest	a	84	5	602	376	176	90	1 152
	b	34	1	275	173	96	31	513
	c	20	3	41	31	14	16	108
	d	10	1	22	19	8	8	59
Unna	a	110	13	472	328	151	119	1 029
	b	53	3	203	158	71	62	476
	c	26	2	89	62	32	39	216
	d	12	1	36	39	21	21	108
Regierungsbezirk Arnsberg	a	912	82	5 572	3 582	1 601	1 033	11 099
	b	368	38	2 406	1 721	795	398	4 893
	c	236	18	1 087	666	248	320	2 309
	d	111	10	524	365	133	130	1 130
davon								
kreisfreie Städte	a	313	35	1 617	961	395	353	3 244
	b	118	22	700	471	195	141	1 430
	c	97	9	386	265	84	137	885
	d	44	6	190	145	40	55	434
Kreise	a	599	47	3 955	2 621	1 206	680	7 855
	b	250	16	1 706	1 250	600	257	3 463
	c	139	9	701	401	164	183	1 424
	d	67	4	334	220	93	75	696
Nordrhein-Westfalen	a	4 026	358	25 262	15 044	6 556	4 662	48 994
	b	1 603	166	10 863	7 151	3 185	1 822	21 439
	c	969	93	4 864	2 613	954	1 311	9 757
	d	386	48	2 268	1 358	514	512	4 524
davon								
kreisfreie Städte	a	1 384	154	7 615	4 330	1 766	2 089	15 418
	b	533	75	3 365	2 123	891	871	6 892
	c	477	51	2 169	1 299	462	750	4 695
	d	172	25	1 010	682	245	291	2 155
Kreise	a	2 642	204	17 647	10 714	4 790	2 573	33 576
	b	1 070	91	7 498	5 028	2 294	951	14 547
	c	492	42	2 695	1 314	492	561	5 062
	d	214	23	1 258	676	269	221	2 369

4. Lehrergrunddaten 2008/2009

Verwaltungsbezirk	Lehrer/-innen													
	ins- gesamt	in % aller Lehrer/ -innen	weiblich			ausländisch			darunter					
			Anzahl	in % aller Lehre- rinnen	in % von Spalte 1	Anzahl	in % aller Lehrer/ -innen	in % von Spalte 1	hauptamtlich/TV-L			vollzeitbeschäftigt		
									Anzahl	in % aller Lehrer/ -innen	in % von Spalte 1	Anzahl	in % aller Lehrer/ -innen	in % von Spalte 1
1	2	3	4	5	6	7	8	9	10	11	12	13	14	
Kreisfreie Städte														
Düsseldorf	370	2,0	243	2,1	65,7	13	6,8	3,5	351	2,0	94,9	269	2,2	72,7
Duisburg	422	2,3	256	2,2	60,7	8	4,2	1,9	403	2,3	95,5	287	2,4	68,0
Essen	342	1,9	215	1,9	62,9	2	1,0	0,6	323	1,9	94,4	227	1,9	66,4
Krefeld	211	1,1	135	1,2	64,0	3	1,6	1,4	204	1,2	96,7	143	1,2	67,8
Mönchengladbach	365	2,0	218	1,9	59,7	6	3,1	1,6	344	2,0	94,2	267	2,2	73,2
Mülheim an der Ruhr	98	0,5	65	0,6	66,3	–	–	–	95	0,5	96,9	70	0,6	71,4
Oberhausen	187	1,0	119	1,0	63,6	2	1,0	1,1	178	1,0	95,2	126	1,1	67,4
Remscheid	169	0,9	107	0,9	63,3	3	1,6	1,8	162	0,9	95,9	106	0,9	62,7
Solingen	167	0,9	121	1,1	72,5	3	1,6	1,8	156	0,9	93,4	113	0,9	67,7
Wuppertal	341	1,9	219	1,9	64,2	2	1,0	0,6	326	1,9	95,6	209	1,7	61,3
Kreise														
Kleve	492	2,7	271	2,4	55,1	2	1,0	0,4	464	2,7	94,3	357	3,0	72,6
Mettmann	410	2,2	286	2,5	69,8	5	2,6	1,2	385	2,2	93,9	250	2,1	61,0
Rhein-Kreis Neuss	353	1,9	214	1,9	60,6	2	1,0	0,6	332	1,9	94,1	227	1,9	64,3
Viersen	300	1,6	168	1,5	56,0	5	2,6	1,7	292	1,7	97,3	220	1,8	73,3
Wesel	393	2,1	225	2,0	57,3	1	0,5	0,3	373	2,1	94,9	268	2,2	68,2
Regierungsbezirk Düsseldorf	4 620	25,2	2 862	25,1	61,9	57	29,8	1,2	4 388	25,2	95,0	3 139	26,2	67,9
davon														
kreisfreie Städte	2 672	14,6	1 698	14,9	63,5	42	22,0	1,6	2 542	14,6	95,1	1 817	15,2	68,0
Kreise	1 948	10,6	1 164	10,2	59,8	15	7,9	0,8	1 846	10,6	94,8	1 322	11,0	67,9
Kreisfreie Städte														
Aachen	215	1,2	153	1,3	71,2	8	4,2	3,7	204	1,2	94,9	139	1,2	64,7
Bonn	221	1,2	159	1,4	71,9	6	3,1	2,7	206	1,2	93,2	134	1,1	60,6
Köln	829	4,5	563	4,9	67,9	24	12,6	2,9	787	4,5	94,9	554	4,6	66,8
Leverkusen	121	0,7	83	0,7	68,6	7	3,7	5,8	113	0,6	93,4	76	0,6	62,8
Kreise														
Aachen	293	1,6	183	1,6	62,5	6	3,1	2,0	278	1,6	94,9	215	1,8	73,4
Düren	288	1,6	159	1,4	55,2	3	1,6	1,0	275	1,6	95,5	190	1,6	66,0
Rhein-Erft-Kreis	449	2,4	303	2,7	67,5	9	4,7	2,0	421	2,4	93,8	277	2,3	61,7
Euskirchen	243	1,3	165	1,4	67,9	1	0,5	0,4	241	1,4	99,2	170	1,4	70,0
Heinsberg	322	1,8	197	1,7	61,2	4	2,1	1,2	315	1,8	97,8	221	1,8	68,6
Oberbergischer Kreis	356	1,9	228	2,0	64,0	2	1,0	0,6	342	2,0	96,1	235	2,0	66,0
Rheinisch-Bergischer Kreis	274	1,5	195	1,7	71,2	4	2,1	1,5	255	1,5	93,1	169	1,4	61,7
Rhein-Sieg-Kreis	654	3,6	429	3,8	65,6	5	2,6	0,8	613	3,5	93,7	391	3,3	59,8
Regierungsbezirk Köln	4 265	23,2	2 817	24,7	66,0	79	41,4	1,9	4 050	23,3	95,0	2 771	23,1	65,0
davon														
kreisfreie Städte	1 386	7,6	958	8,4	69,1	45	23,6	3,2	1 310	7,5	94,5	903	7,5	65,2
Kreise	2 879	15,7	1 859	16,3	64,6	34	17,8	1,2	2 740	15,7	95,2	1 868	15,6	64,9
Kreisfreie Städte														
Bottrop	83	0,5	54	0,5	65,1	–	–	–	80	0,5	96,4	50	0,4	60,2
Gelsenkirchen	208	1,1	122	1,1	58,7	–	–	–	199	1,1	95,7	137	1,1	65,9
Münster	231	1,3	161	1,4	69,7	–	–	–	218	1,3	94,4	140	1,2	60,6

1) beurlaubte, langfristig erkrankte und freigestellte (Sabbatjahr) Lehrer/-innen

Noch: 4. Lehrergrunddaten 2008/2009

Verwaltungsbezirk	Lehrer/-innen													
	ins- gesamt	in % aller Lehrer/ -innen	weiblich			ausländisch			darunter					
			Anzahl	in % aller Lehre- rinnen	in % von Spalte 1	Anzahl	in % aller Lehrer/ -innen	in % von Spalte 1	hauptamtlich/TV-L			vollzeitbeschäftigt		
									Anzahl	in % aller Lehrer/ -innen	in % von Spalte 1	Anzahl	in % aller Lehrer/ -innen	in % von Spalte 1
1	2	3	4	5	6	7	8	9	10	11	12	13	14	
Kreise														
Borken	670	3,7	368	3,2	54,9	–	–	–	639	3,7	95,4	430	3,6	64,2
Coesfeld	286	1,6	198	1,7	69,2	–	–	–	264	1,5	92,3	159	1,3	55,6
Recklinghausen	541	2,9	329	2,9	60,8	6	3,1	1,1	500	2,9	92,4	333	2,8	61,6
Steinfurt	655	3,6	405	3,6	61,8	2	1,0	0,3	635	3,7	96,9	423	3,5	64,6
Warendorf	419	2,3	283	2,5	67,5	2	1,0	0,5	400	2,3	95,5	242	2,0	57,8
Regierungsbezirk Münster	3 093	16,9	1 920	16,9	62,1	10	5,2	0,3	2 935	16,9	94,9	1 914	16,0	61,9
davon														
kreisfreie Städte	522	2,8	337	3,0	64,6	–	–	–	497	2,9	95,2	327	2,7	62,6
Kreise	2 571	14,0	1 583	13,9	61,6	10	5,2	0,4	2 438	14,0	94,8	1 587	13,2	61,7
Kreisfreie Stadt														
Bielefeld	251	1,4	156	1,4	62,2	2	1,0	0,8	236	1,4	94,0	150	1,3	59,8
Kreise														
Gütersloh	442	2,4	263	2,3	59,5	6	3,1	1,4	411	2,4	93,0	247	2,1	55,9
Herford	160	0,9	94	0,8	58,8	2	1,0	1,3	149	0,9	93,1	98	0,8	61,3
Höxter	246	1,3	150	1,3	61,0	–	–	–	235	1,4	95,5	173	1,4	70,3
Lippe	484	2,6	292	2,6	60,3	2	1,0	0,4	464	2,7	95,9	294	2,5	60,7
Minden-Lübbecke	337	1,8	185	1,6	54,9	1	0,5	0,3	326	1,9	96,7	229	1,9	68,0
Paderborn	414	2,3	255	2,2	61,6	–	–	–	393	2,3	94,9	233	1,9	56,3
Regierungsbezirk Detmold	2 334	12,7	1 395	12,3	59,8	13	6,8	0,6	2 214	12,7	94,9	1 424	11,9	61,0
davon														
kreisfreie Stadt	251	1,4	156	1,4	62,2	2	1,0	0,8	236	1,4	94,0	150	1,3	59,8
Kreise	2 083	11,4	1 239	10,9	59,5	11	5,8	0,5	1 978	11,4	95,0	1 274	10,6	61,2
Kreisfreie Städte														
Bochum	247	1,3	156	1,4	63,2	4	2,1	1,6	240	1,4	97,2	181	1,5	73,3
Dortmund	412	2,2	266	2,3	64,6	5	2,6	1,2	387	2,2	93,9	281	2,3	68,2
Hagen	229	1,2	138	1,2	60,3	2	1,0	0,9	216	1,2	94,3	155	1,3	67,7
Hamm	269	1,5	179	1,6	66,5	5	2,6	1,9	252	1,4	93,7	163	1,4	60,6
Herne	142	0,8	78	0,7	54,9	1	0,5	0,7	135	0,8	95,1	104	0,9	73,2
Kreise														
Ennepe-Ruhr-Kreis	274	1,5	176	1,5	64,2	3	1,6	1,1	259	1,5	94,5	181	1,5	66,1
Hochsauerlandkreis	451	2,5	240	2,1	53,2	3	1,6	0,7	423	2,4	93,8	319	2,7	70,7
Märkischer Kreis	620	3,4	379	3,3	61,1	3	1,6	0,5	596	3,4	96,1	429	3,6	69,2
Olpe	262	1,4	145	1,3	55,3	2	1,0	0,8	240	1,4	91,6	182	1,5	69,5
Siegen-Wittgenstein	353	1,9	171	1,5	48,4	3	1,6	0,8	333	1,9	94,3	239	2,0	67,7
Soest	435	2,4	262	2,3	60,2	–	–	–	411	2,4	94,5	274	2,3	63,0
Unna	343	1,9	198	1,7	57,7	1	0,5	0,3	318	1,8	92,7	224	1,9	65,3
Regierungsbezirk Arnsberg	4 037	22,0	2 388	21,0	59,2	32	16,8	0,8	3 810	21,9	94,4	2 732	22,8	67,7
davon														
kreisfreie Städte	1 299	7,1	817	7,2	62,9	17	8,9	1,3	1 230	7,1	94,7	884	7,4	68,1
Kreise	2 738	14,9	1 571	13,8	57,4	15	7,9	0,5	2 580	14,8	94,2	1 848	15,4	67,5
Nordrhein-Westfalen	18 349	100	11 382	100	62,0	191	100	1,0	17 397	100	94,8	11 980	100	65,3
davon														
kreisfreie Städte	6 130	33,4	3 966	34,8	64,7	106	55,5	1,7	5 815	33,4	94,9	4 081	34,1	66,6
Kreise	12 219	66,6	7 416	65,2	60,7	85	44,5	0,7	11 582	66,6	94,8	7 899	65,9	64,6
darunter langfristig abwesende Lehrer/-innen ¹⁾	405	2,2	299	2,6	73,8	4	2,1	1,0	400	2,3	98,8	258	2,2	63,7

5. Erteilte wöchentliche Unterrichtsstunden 2008/2009

Verwaltungsbezirk	Erteilte wöchentliche Unterrichtsstunden													je 100 Schüler/-innen
	der Lehrer/-innen										darunter Mehrarbeit			
	insgesamt	in % aller Stunden	weiblich		davon									
			Anzahl	in % von Sp. 1	hauptamtlich/TV-L			na/nb/Nicht-TV-L			Anzahl	in % von Sp. 1	je Lehrer/-in mit Mehrarbeit	
1	2	3	4	5	6	7	8	9	10	11	12	13	14	
Kreisfreie Städte														
Düsseldorf	7 915,0	2,1	5 013,0	63,3	7 797,0	98,5	22,2	118,0	1,5	6,2	-	-	-	178,6
Duisburg	9 191,3	2,4	5 676,0	61,8	9 089,3	98,9	22,6	102,0	1,1	5,4	-	-	-	200,6
Essen	7 055,0	1,9	4 450,0	63,1	6 968,0	98,8	21,6	87,0	1,2	4,6	-	-	-	179,3
Krefeld	4 891,0	1,3	3 129,0	64,0	4 855,0	99,3	23,8	36,0	0,7	5,1	-	-	-	187,7
Mönchengladbach	7 487,0	2,0	4 299,0	57,4	7 365,0	98,4	21,4	122,0	1,6	5,8	1,0	0	1,0	176,9
Mülheim an der Ruhr	2 037,0	0,5	1 257,0	61,7	2 014,0	98,9	21,2	23,0	1,1	7,7	-	-	-	208,9
Oberhausen	3 943,0	1,0	2 435,0	61,8	3 876,0	98,3	21,8	67,0	1,7	7,4	-	-	-	197,2
Remscheid	3 647,0	1,0	2 233,0	61,2	3 611,0	99,0	22,3	36,0	1,0	5,1	-	-	-	198,4
Solingen	3 625,0	1,0	2 556,0	70,5	3 565,0	98,3	22,9	60,0	1,7	5,5	-	-	-	198,7
Wuppertal	7 148,0	1,9	4 572,0	64,0	7 079,0	99,0	21,7	69,0	1,0	4,6	-	-	-	174,3
Kreise														
Kleve	10 536,0	2,8	5 555,0	52,7	10 329,0	98,0	22,3	207,0	2,0	7,4	4,5	0	2,3	158,9
Mettmann	8 028,0	2,1	5 481,0	68,3	7 898,0	98,4	20,5	130,0	1,6	5,2	1,5	0	1,5	182,0
Rhein-Kreis Neuss	7 051,0	1,9	4 247,0	60,2	6 928,0	98,3	20,9	123,0	1,7	5,9	2,0	0	2,0	161,5
Viersen	6 697,0	1,8	3 703,0	55,3	6 643,0	99,2	22,8	54,0	0,8	6,8	2,0	0	2,0	160,1
Wesel	8 310,0	2,2	4 633,0	55,8	8 208,0	98,8	22,0	102,0	1,2	5,1	1,0	0	1,0	178,6
Regierungsbezirk Düsseldorf	97 561,3	25,6	59 239,0	60,7	96 225,3	98,6	21,9	1 336,0	1,4	5,8	12,0	0	1,7	178,1
davon														
kreisfreie Städte	56 939,3	14,9	35 620,0	62,6	56 219,3	98,7	22,1	720,0	1,3	5,5	1,0	0	1,0	186,5
Kreise	40 622,0	10,7	23 619,0	58,1	40 006,0	98,5	21,7	616,0	1,5	6,0	11,0	0	1,8	167,6
Kreisfreie Städte														
Aachen	4 365,0	1,1	3 121,0	71,5	4 292,0	98,3	21,0	73,0	1,7	6,6	-	-	-	206,2
Bonn	4 417,3	1,2	3 068,7	69,5	4 315,3	97,7	20,9	102,0	2,3	6,8	-	-	-	175,7
Köln	17 049,0	4,5	11 424,0	67,0	16 773,0	98,4	21,3	276,0	1,6	6,6	-	-	-	187,1
Leverkusen	2 284,0	0,6	1 565,0	68,5	2 236,0	97,9	19,8	48,0	2,1	6,0	-	-	-	176,0
Kreise														
Aachen	6 667,0	1,7	4 103,0	61,5	6 579,0	98,7	23,7	88,0	1,3	5,9	7,0	0,1	2,3	190,1
Düren	6 075,0	1,6	3 296,0	54,3	6 012,0	99,0	21,9	63,0	1,0	4,8	14,0	0,2	3,5	172,6
Rhein-Erft-Kreis	9 012,0	2,4	6 014,0	66,7	8 816,0	97,8	20,9	196,0	2,2	7,0	7,0	0,1	1,8	165,2
Euskirchen	5 255,0	1,4	3 545,0	67,5	5 247,0	99,8	21,8	8,0	0,2	4,0	9,0	0,2	1,8	155,5
Heinsberg	6 990,0	1,8	4 163,0	59,6	6 970,0	99,7	22,1	20,0	0,3	2,9	-	-	-	167,8
Oberbergischer Kreis	7 746,0	2,0	4 856,0	62,7	7 671,0	99,0	22,4	75,0	1,0	5,4	-	-	-	189,9
Rheinisch-Bergischer Kreis	5 390,0	1,4	3 781,0	70,1	5 270,0	97,8	20,7	120,0	2,2	6,3	6,0	0,1	1,0	180,7
Rhein-Sieg-Kreis	13 229,0	3,5	8 517,0	64,4	12 937,0	97,8	21,1	292,0	2,2	7,1	4,5	0	1,1	172,0
Regierungsbezirk Köln	88 479,3	23,2	57 453,7	64,9	87 118,3	98,5	21,5	1 361,0	1,5	6,3	47,5	0,1	1,8	177,6
davon														
kreisfreie Städte	28 115,3	7,4	19 178,7	68,2	27 616,3	98,2	21,1	499,0	1,8	6,6	-	-	-	186,9
Kreise	60 364,0	15,8	38 275,0	63,4	59 502,0	98,6	21,7	862,0	1,4	6,2	47,5	0,1	1,8	173,6
Kreisfreie Städte														
Bottrop	1 612,0	0,4	1 008,0	62,5	1 605,0	99,6	20,1	7,0	0,4	2,3	-	-	-	179,3
Gelsenkirchen	4 183,0	1,1	2 410,0	57,6	4 104,0	98,1	20,6	79,0	1,9	8,8	1,0	0	1,0	185,7
Münster	4 452,3	1,2	2 947,0	66,2	4 385,0	98,5	20,1	67,3	1,5	5,2	-	-	-	187,9

Noch: 5. Erteilte wöchentliche Unterrichtsstunden 2008/2009

Verwaltungsbezirk	Erteilte wöchentliche Unterrichtsstunden													je 100 Schüler/-innen
	der Lehrer/-innen										darunter Mehrarbeit			
	insgesamt	in % aller Stunden	weiblich		davon									
			Anzahl	in % von Sp. 1	hauptamtlich/TV-L			na/nb/Nicht-TV-L			Anzahl	in % von Sp. 1	je Lehrer/-in mit Mehrarbeit	
1	2	3	4	5	6	7	8	9	10	11	12	13	14	
Kreise														
Borken	13 937,0	3,7	7 199,0	51,7	13 808,0	99,1	21,6	129,0	0,9	4,2	2,0	0	1,0	151,2
Coesfeld	5 740,0	1,5	3 786,3	66,0	5 612,0	97,8	21,3	128,0	2,2	5,8	–	–	–	166,7
Recklinghausen	10 905,0	2,9	6 309,7	57,9	10 619,7	97,4	21,2	285,3	2,6	7,0	1,0	0	1,0	187,9
Steinfurt	13 783,0	3,6	8 398,0	60,9	13 656,0	99,1	21,5	127,0	0,9	6,4	1,0	0	1,0	173,3
Warendorf	8 693,0	2,3	5 773,0	66,4	8 609,0	99,0	21,5	84,0	1,0	4,4	–	–	–	164,7
Regierungsbezirk Münster	63 305,3	16,6	37 831,0	59,8	62 398,7	98,6	21,3	906,7	1,4	5,7	5,0	0	1,0	170,1
davon														
kreisfreie Städte	10 247,3	2,7	6 365,0	62,1	10 094,0	98,5	20,3	153,3	1,5	6,1	1,0	0	1,0	185,6
Kreise	53 058,0	13,9	31 466,0	59,3	52 304,7	98,6	21,5	753,3	1,4	5,7	4,0	0	1,0	167,4
Kreisfreie Stadt														
Bielefeld	5 130,0	1,3	3 052,0	59,5	5 060,0	98,6	21,4	70,0	1,4	4,7	3,0	0,1	3,0	190,0
Kreise														
Gütersloh	8 894,4	2,3	5 024,3	56,5	8 681,7	97,6	21,1	212,7	2,4	6,9	5,0	0,1	2,5	176,1
Herford	3 188,0	0,8	1 828,0	57,3	3 144,0	98,6	21,1	44,0	1,4	4,0	–	–	–	217,2
Höxter	5 312,0	1,4	3 121,0	58,8	5 225,0	98,4	22,2	87,0	1,6	7,9	7,0	0,1	1,8	181,8
Lippe	10 102,0	2,7	5 878,0	58,2	10 014,0	99,1	21,6	88,0	0,9	4,4	4,0	0	1,3	185,6
Minden-Lübbecke	7 170,0	1,9	3 916,0	54,6	7 078,0	98,7	21,7	92,0	1,3	8,4	–	–	–	186,8
Paderborn	8 730,0	2,3	5 121,0	58,7	8 562,0	98,1	21,8	168,0	1,9	8,0	–	–	–	174,4
Regierungsbezirk Detmold	48 526,4	12,7	27 940,3	57,6	47 764,7	98,4	21,6	761,7	1,6	6,3	19,0	0	1,9	183,6
davon														
kreisfreie Stadt	5 130,0	1,3	3 052,0	59,5	5 060,0	98,6	21,4	70,0	1,4	4,7	3,0	0,1	3,0	190,0
Kreise	43 396,4	11,4	24 888,3	57,4	42 704,7	98,4	21,6	691,7	1,6	6,6	16,0	0	1,8	182,9
Kreisfreie Städte														
Bochum	4 917,0	1,3	3 072,0	62,5	4 855,0	98,7	20,2	62,0	1,3	8,9	–	–	–	181,4
Dortmund	8 517,7	2,2	5 437,7	63,8	8 380,7	98,4	21,7	137,0	1,6	5,5	1,0	0	1,0	180,2
Hagen	4 482,0	1,2	2 576,0	57,5	4 399,0	98,1	20,4	83,0	1,9	6,4	–	–	–	167,2
Hamm	5 376,2	1,4	3 435,8	63,9	5 260,9	97,9	20,9	115,3	2,1	6,8	1,0	0	1,0	183,3
Herne	2 986,0	0,8	1 696,0	56,8	2 966,0	99,3	22,0	20,0	0,7	2,9	–	–	–	184,3
Kreise														
Ennepe-Ruhr-Kreis	5 737,7	1,5	3 518,7	61,3	5 610,3	97,8	21,7	127,3	2,2	8,5	–	–	–	192,0
Hochsauerlandkreis	9 541,5	2,5	4 964,0	52,0	9 320,5	97,7	22,0	221,0	2,3	7,9	–	–	–	155,1
Märkischer Kreis	13 171,0	3,5	7 804,0	59,3	13 013,0	98,8	21,8	158,0	1,2	6,6	–	–	–	176,8
Olpe	5 153,9	1,4	2 694,9	52,3	4 993,3	96,9	20,8	160,7	3,1	7,3	–	–	–	156,1
Siegen-Wittgenstein	7 414,8	1,9	3 392,8	45,8	7 249,4	97,8	21,8	165,3	2,2	8,3	3,0	0	1,0	167,5
Soest	8 890,0	2,3	5 420,3	61,0	8 777,0	98,7	21,4	113,0	1,3	4,7	6,0	0,1	3,0	158,4
Unna	6 951,4	1,8	4 121,7	59,3	6 774,0	97,4	21,3	177,3	2,6	7,1	1,0	0	1,0	182,4
Regierungsbezirk Arnsberg	83 139,1	21,8	48 133,8	57,9	81 599,1	98,1	21,4	1 540,0	1,9	6,8	12,0	0	1,5	171,7
davon														
kreisfreie Städte	26 278,9	6,9	16 217,5	61,7	25 861,6	98,4	21,0	417,3	1,6	6,0	2,0	0	1,0	179,1
Kreise	56 860,2	14,9	31 916,4	56,1	55 737,6	98,0	21,6	1 122,7	2,0	7,1	10,0	0	1,7	168,5
Nordrhein-Westfalen	381 011,4	100	230 597,8	60,5	375 106,1	98,5	21,6	5 905,3	1,5	6,2	95,5	0	1,7	175,9
davon														
kreisfreie Städte	126 710,9	33,3	80 433,1	63,5	124 851,2	98,5	21,5	1 859,7	1,5	5,9	7,0	0	1,4	185,1
Kreise	254 300,5	66,7	150 164,7	59,1	250 254,9	98,4	21,6	4 045,7	1,6	6,4	88,5	0	1,7	171,6

Volksschulen

1. Schuleckdaten 2008/2009

Verwaltungsbezirk	Schulen	Klassen	Schüler/-innen									
			ins- gesamt	weiblich		ausländisch			Aussiedler/-innen		je Klasse	je Lehrer/ -in ¹⁾
				Anzahl	in % von Spalte 3	zu- sammen	in % von Spalte 3	weiblich	Anzahl	in % von Spalte 3		
			1	2	3	4	5	6	7	8	9	10
Kreisfreie Stadt Wuppertal	1	17	464	207	44,6	44	9,5	16	4	0,9	27,3	13,3
Regierungsbezirk Düsseldorf	1	17	464	207	44,6	44	9,5	16	4	0,9	27,3	13,3
davon kreisfreie Stadt	1	17	464	207	44,6	44	9,5	16	4	0,9	27,3	13,3
Kreis Unna	1	5	52	26	50,0	–	–	–	52	100,0	10,4	6,5
Regierungsbezirk Arnsberg	1	5	52	26	50,0	–	–	–	52	100,0	10,4	6,5
davon Kreis	1	5	52	26	50,0	–	–	–	52	100,0	10,4	6,5
Nordrhein-Westfalen	2	22	516	233	45,2	44	8,5	16	56	10,9	23,5	12,0
davon kreisfreie Stadt	1	17	464	207	44,6	44	9,5	16	4	0,9	27,3	13,3
Kreis	1	5	52	26	50,0	–	–	–	52	100,0	10,4	6,5

1) hauptamtliche/TV-L sowie nebenamtliche/nebenberufliche und Nicht-TV-L Lehrer/-innen

3. Schulabgänger/-innen im Abgangsjahr 2008

Verwaltungsbezirk a = Zusammen b = weiblich c = Ausländer/-innen zusammen d = Ausländerinnen		Schulabgänger/-innen						insgesamt
		mit Hauptschulabschluss nach Jahrgang 09		mit Hauptschul- abschluss nach Jahrgang 10	mit mittlerem Schulabschluss (Fachoberschulreife)		ohne Hauptschul- abschluss	
		zusammen	darunter mit Qualifikation		zusammen	darunter mit Qualifikation		
Kreisfreie Stadt								
Wuppertal	a	2	–	34	18	5	1	55
	b	1	–	17	7	4	1	26
	c	–	–	6	–	–	1	7
	d	–	–	2	–	–	1	3
Regierungsbezirk Düsseldorf		2	–	34	18	5	1	55
	b	1	–	17	7	4	1	26
	c	–	–	6	–	–	1	7
	d	–	–	2	–	–	1	3
davon								
kreisfreie Stadt	a	2	–	34	18	5	1	55
	b	1	–	17	7	4	1	26
	c	–	–	6	–	–	1	7
	d	–	–	2	–	–	1	3
Kreis								
Unna	a	–	–	–	–	–	–	–
	b	–	–	–	–	–	–	–
	c	–	–	–	–	–	–	–
	d	–	–	–	–	–	–	–
Regierungsbezirk Arnsberg		–	–	–	–	–	–	–
	b	–	–	–	–	–	–	–
	c	–	–	–	–	–	–	–
	d	–	–	–	–	–	–	–
davon								
Kreis	a	–	–	–	–	–	–	–
	b	–	–	–	–	–	–	–
	c	–	–	–	–	–	–	–
	d	–	–	–	–	–	–	–
Nordrhein-Westfalen		2	–	34	18	5	1	55
	b	1	–	17	7	4	1	26
	c	–	–	6	–	–	1	7
	d	–	–	2	–	–	1	3
davon								
kreisfreie Stadt	a	2	–	34	18	5	1	55
	b	1	–	17	7	4	1	26
	c	–	–	6	–	–	1	7
	d	–	–	2	–	–	1	3
Kreis								
	a	–	–	–	–	–	–	–
	b	–	–	–	–	–	–	–
	c	–	–	–	–	–	–	–
	d	–	–	–	–	–	–	–

4. Lehrergrunddaten 2008/2009

Verwaltungsbezirk	Lehrer/-innen													
	ins- gesamt	in % aller Lehrer/ -innen	weiblich			ausländisch			darunter					
			Anzahl	in % aller Lehre- rinnen	in % von Spalte 1	Anzahl	in % aller Lehrer/ -innen	in % von Spalte 1	hauptamtlich/TV-L			vollzeitbeschäftigt		
									Anzahl	in % aller Lehrer/ -innen	in % von Spalte 1	Anzahl	in % aller Lehrer/ -innen	in % von Spalte 1
1	2	3	4	5	6	7	8	9	10	11	12	13	14	
Kreisfreie Stadt Wuppertal	35	81,4	23	85,2	65,7	-	-	-	34	82,9	97,1	18	75,0	51,4
Regierungsbezirk Düsseldorf	35	81,4	23	85,2	65,7	-	-	-	34	82,9	97,1	18	75,0	51,4
davon kreisfreie Stadt	35	81,4	23	85,2	65,7	-	-	-	34	82,9	97,1	18	75,0	51,4
Kreis Unna	8	18,6	4	14,8	50,0	-	-	-	7	17,1	87,5	6	25,0	75,0
Regierungsbezirk Arnsberg	8	18,6	4	14,8	50,0	-	-	-	7	17,1	87,5	6	25,0	75,0
davon Kreis	8	18,6	4	14,8	50,0	-	-	-	7	17,1	87,5	6	25,0	75,0
Nordrhein-Westfalen	43	100	27	100	62,8	-	-	-	41	100	95,3	24	100	55,8
davon kreisfreie Stadt	35	81,4	23	85,2	65,7	-	-	-	34	82,9	97,1	18	75,0	51,4
Kreis	8	18,6	4	14,8	50,0	-	-	-	7	17,1	87,5	6	25,0	75,0
darunter langfristig abwesende Lehrer/-innen ¹⁾	1	2,3	1	3,7	100,0	-	-	-	1	2,4	100,0	-	-	-

1) beurlaubte, langfristig erkrankte und freigestellte (Sabbatjahr) Lehrer/-innen

5. Erteilte wöchentliche Unterrichtsstunden 2008/2009

Verwaltungsbezirk	Erteilte wöchentliche Unterrichtsstunden													je 100 Schüler/ -innen
	der Lehrer/-innen										darunter Mehrarbeit			
	ins- gesamt	in % aller Stun- den	weiblich		davon									
			Anzahl	in % von Spalte 1	hauptamtlich/TV-L			na/nb/Nicht-TV-L						
					Anzahl	in % von Spalte 1	je ha/ TV-L Lehrer/ -in	Anzahl	in % von Spalte 1	je na/nb/ Nicht- TV-L Lehrer/ -in	Anzahl	in % von Spalte 1	je Lehrer/ -in mit Mehr- arbeit	
1	2	3	4	5	6	7	8	9	10	11	12	13	14	
Kreisfreie Stadt														
Wuppertal	710,0	81,1	433,0	61,0	702,0	98,9	20,6	8,0	1,1	8,0	-	-	-	153,0
Regierungsbezirk Düsseldorf	710,0	81,1	433,0	61,0	702,0	98,9	20,6	8,0	1,1	8,0	-	-	-	153,0
davon														
kreisfreie Stadt	710,0	81,1	433,0	61,0	702,0	98,9	20,6	8,0	1,1	8,0	-	-	-	153,0
Kreis														
Unna	166,0	18,9	82,0	49,4	160,0	96,4	22,9	6,0	3,6	6,0	-	-	-	319,2
Regierungsbezirk Arnsberg	166,0	18,9	82,0	49,4	160,0	96,4	22,9	6,0	3,6	6,0	-	-	-	319,2
davon														
Kreis	166,0	18,9	82,0	49,4	160,0	96,4	22,9	6,0	3,6	6,0	-	-	-	319,2
Nordrhein-Westfalen	876,0	100	515,0	58,8	862,0	98,4	21,0	14,0	1,6	7,0	-	-	-	169,8
davon														
kreisfreie Stadt	710,0	81,1	433,0	61,0	702,0	98,9	20,6	8,0	1,1	8,0	-	-	-	153,0
Kreis	166,0	18,9	82,0	49,4	160,0	96,4	22,9	6,0	3,6	6,0	-	-	-	319,2

Realschulen

1. Schuleckdaten 2008/2009

Verwaltungsbezirk	Schulen	Klassen	Schüler/-innen									je Klasse	je Lehrer/-in ¹⁾
			ins-gesamt	weiblich		ausländisch			Aussiedler/-innen				
				Anzahl	in % von Spalte 3	zu-sammen	in % von Spalte 3	weiblich	Anzahl	in % von Spalte 3			
											6		
1	2	3	4	5	6	7	8	9	10	11	12		
Kreisfreie Städte													
Düsseldorf	13	239	6 650	3 213	48,3	1 656	24,9	850	10	0,2	27,8	17,1	
Duisburg	10	205	5 634	2 768	49,1	1 062	18,8	528	25	0,4	27,5	17,2	
Essen	15	287	8 057	3 839	47,6	1 017	12,6	505	24	0,3	28,1	16,6	
Krefeld	5	124	3 378	1 579	46,7	606	17,9	297	143	4,2	27,2	15,4	
Mönchengladbach	4	100	2 827	1 405	49,7	339	12,0	175	33	1,2	28,3	16,2	
Mülheim an der Ruhr	3	73	2 136	1 033	48,4	301	14,1	141	37	1,7	29,3	14,5	
Oberhausen	3	88	2 532	1 303	51,5	378	14,9	198	8	0,3	28,8	18,6	
Remscheid	2	52	1 407	736	52,3	204	14,5	108	30	2,1	27,1	16,6	
Solingen	3	74	2 093	971	46,4	356	17,0	173	15	0,7	28,3	18,2	
Wuppertal	7	154	4 400	2 089	47,5	827	18,8	417	111	2,5	28,6	16,2	
Kreise													
Kleve	10	241	6 854	3 570	52,1	195	2,8	97	26	0,4	28,4	17,2	
Mettmann	19	344	9 585	5 056	52,7	1 096	11,4	562	131	1,4	27,9	16,2	
Rhein-Kreis Neuss	14	281	7 895	3 922	49,7	1 029	13,0	524	79	1,0	28,1	16,5	
Viersen	8	199	5 647	2 691	47,7	275	4,9	144	66	1,2	28,4	17,6	
Wesel	14	306	8 586	4 236	49,3	569	6,6	319	65	0,8	28,1	16,5	
Regierungsbezirk Düsseldorf													
davon													
kreisfreie Städte	65	1 396	39 114	18 936	48,4	6 746	17,2	3 392	436	1,1	28,0	16,6	
Kreise	65	1 371	38 567	19 475	50,5	3 164	8,2	1 646	367	1,0	28,1	16,7	
Kreisfreie Städte													
Aachen	4	83	2 167	1 027	47,4	450	20,8	226	50	2,3	26,1	16,1	
Bonn	9	148	4 096	1 829	44,7	718	17,5	387	111	2,7	27,7	15,6	
Köln	24	448	12 361	6 095	49,3	3 640	29,4	1 822	37	0,3	27,6	16,3	
Leverkusen	3	92	2 632	1 290	49,0	313	11,9	178	74	2,8	28,6	16,1	
Kreise													
Aachen	10	213	5 966	3 080	51,6	613	10,3	290	30	0,5	28,0	17,3	
Düren	10	174	4 785	2 383	49,8	369	7,7	189	25	0,5	27,5	17,3	
Rhein-Erft-Kreis	15	326	9 010	4 483	49,8	910	10,1	425	23	0,3	27,6	16,8	
Euskirchen	7	153	4 338	2 089	48,2	159	3,7	95	74	1,7	28,4	17,7	
Heinsberg	8	196	5 437	2 726	50,1	338	6,2	174	142	2,6	27,7	17,8	
Oberbergischer Kreis	14	255	7 034	3 525	50,1	390	5,5	201	326	4,6	27,6	16,9	
Rheinisch-Bergischer Kreis	10	203	5 579	2 711	48,6	414	7,4	216	46	0,8	27,5	17,1	
Rhein-Sieg-Kreis	18	376	10 618	5 286	49,8	896	8,4	452	290	2,7	28,2	16,7	
Regierungsbezirk Köln													
davon													
kreisfreie Städte	40	771	21 256	10 241	48,2	5 121	24,1	2 613	272	1,3	27,6	16,1	
Kreise	92	1 896	52 767	26 283	49,8	4 089	7,7	2 042	956	1,8	27,8	17,1	
Kreisfreie Städte													
Bottrop	3	67	1 872	910	48,6	292	15,6	160	12	0,6	27,9	17,0	
Gelsenkirchen	6	129	3 679	1 837	49,9	780	21,2	398	12	0,3	28,5	16,7	
Münster	9	158	4 491	2 058	45,8	325	7,2	173	148	3,3	28,4	16,0	

1) hauptamtliche/TV-L sowie nebenamtliche/nebenberufliche und Nicht-TV-L Lehrer/-innen

Noch: 1. Schuleckdaten 2008/2009

Verwaltungsbezirk	Schulen	Klassen	Schüler/-innen									je Klasse	je Lehrer/-in ¹⁾
			ins-gesamt	weiblich		ausländisch			Aussiedler/-innen				
				Anzahl	in % von Spalte 3	zu-sammen	in % von Spalte 3	weiblich	Anzahl	in % von Spalte 3			
											6		
1	2	3	4	5	6	7	8	9	10	11	12		
Kreise													
Borken	17	388	10 805	5 471	50,6	280	2,6	135	119	1,1	27,8	17,7	
Coesfeld	9	192	5 461	2 685	49,2	115	2,1	54	170	3,1	28,4	16,2	
Recklinghausen	21	437	12 268	6 251	51,0	1 270	10,4	701	198	1,6	28,1	17,0	
Steinfurt	19	429	12 082	5 845	48,4	373	3,1	191	465	3,8	28,2	17,6	
Warendorf	11	252	7 044	3 465	49,2	356	5,1	179	292	4,1	28,0	17,1	
Regierungsbezirk Münster	95	2 052	57 702	28 522	49,4	3 791	6,6	1 991	1 416	2,5	28,1	17,1	
davon													
kreisfreie Städte	18	354	10 042	4 805	47,8	1 397	13,9	731	172	1,7	28,4	16,5	
Kreise	77	1 698	47 660	23 717	49,8	2 394	5,0	1 260	1 244	2,6	28,1	17,2	
Kreisfreie Stadt													
Bielefeld	10	187	5 179	2 529	48,8	693	13,4	369	600	11,6	27,7	15,7	
Kreise													
Gütersloh	13	313	8 703	4 296	49,4	488	5,6	243	354	4,1	27,8	16,4	
Herford	10	196	5 444	2 719	49,9	341	6,3	186	246	4,5	27,8	16,4	
Höxter	9	172	4 692	2 269	48,4	143	3,0	78	448	9,5	27,3	17,6	
Lippe	13	269	7 332	3 585	48,9	429	5,9	217	479	6,5	27,3	16,4	
Minden-Lübbecke	11	234	6 372	3 124	49,0	289	4,5	139	453	7,1	27,2	17,1	
Paderborn	12	248	7 021	3 518	50,1	259	3,7	136	301	4,3	28,3	16,6	
Regierungsbezirk Detmold	78	1 619	44 743	22 040	49,3	2 642	5,9	1 368	2 881	6,4	27,6	16,6	
davon													
kreisfreie Stadt	10	187	5 179	2 529	48,8	693	13,4	369	600	11,6	27,7	15,7	
Kreise	68	1 432	39 564	19 511	49,3	1 949	4,9	999	2 281	5,8	27,6	16,7	
Kreisfreie Städte													
Bochum	8	169	4 710	2 293	48,7	554	11,8	275	58	1,2	27,9	16,6	
Dortmund	14	317	8 685	4 329	49,8	1 463	16,8	757	224	2,6	27,4	16,9	
Hagen	6	104	2 876	1 514	52,6	433	15,1	230	21	0,7	27,7	17,4	
Hamm	6	131	3 752	1 897	50,6	394	10,5	194	95	2,5	28,6	17,2	
Herne	4	86	2 399	1 221	50,9	376	15,7	193	-	-	27,9	17,4	
Kreise													
Ennepe-Ruhr-Kreis	11	201	5 477	2 616	47,8	499	9,1	256	127	2,3	27,2	16,4	
Hochsauerlandkreis	12	238	6 851	3 456	50,4	289	4,2	136	150	2,2	28,8	18,0	
Märkischer Kreis	16	330	8 820	4 419	50,1	922	10,5	511	257	2,9	26,7	17,4	
Olpe	6	113	3 113	1 507	48,4	193	6,2	100	89	2,9	27,5	17,4	
Siegen-Wittgenstein	15	251	6 586	3 288	49,9	435	6,6	237	212	3,2	26,2	17,1	
Soest	11	241	6 630	3 284	49,5	308	4,6	154	325	4,9	27,5	16,4	
Unna	13	252	6 847	3 407	49,8	600	8,8	331	175	2,6	27,2	17,7	
Regierungsbezirk Arnsberg	122	2 433	66 746	33 231	49,8	6 466	9,7	3 374	1 733	2,6	27,4	17,1	
davon													
kreisfreie Städte	38	807	22 422	11 254	50,2	3 220	14,4	1 649	398	1,8	27,8	17,0	
Kreise	84	1 626	44 324	21 977	49,6	3 246	7,3	1 725	1 335	3,0	27,3	17,2	
Nordrhein-Westfalen	557	11 538	320 895	158 728	49,5	32 019	10,0	16 426	8 061	2,5	27,8	16,9	
davon													
kreisfreie Städte	171	3 515	98 013	47 765	48,7	17 177	17,5	8 754	1 878	1,9	27,9	16,5	
Kreise	386	8 023	222 882	110 963	49,8	14 842	6,7	7 672	6 183	2,8	27,8	17,0	

2. Verteilung der Schülerpopulation 2008/2009

Verwaltungsbezirk a = Zusammen b = weiblich c = Ausländer/-innen zusammen d = Ausländerinnen		Schüler/-innen							ohne Jahrgang	insgesamt
		davon im Schuljahrgang								
		05	06	07	08	09	10			
Kreisfreie Städte										
Düsseldorf	a	1 077	1 126	1 056	1 115	1 131	1 145	–	6 650	
	b	485	544	502	538	575	569	–	3 213	
	c	270	288	258	300	277	263	–	1 656	
	d	139	151	127	157	145	131	–	850	
Duisburg	a	903	1 004	908	845	942	1 032	–	5 634	
	b	438	464	461	412	473	520	–	2 768	
	c	204	227	197	155	152	127	–	1 062	
	d	97	102	118	69	85	57	–	528	
Essen	a	1 203	1 343	1 351	1 422	1 387	1 351	–	8 057	
	b	572	638	641	664	675	649	–	3 839	
	c	164	167	200	192	153	141	–	1 017	
	d	80	75	108	95	83	64	–	505	
Krefeld	a	486	594	558	555	617	568	–	3 378	
	b	218	267	271	279	278	266	–	1 579	
	c	106	89	120	83	111	97	–	606	
	d	44	50	59	42	58	44	–	297	
Mönchengladbach	a	491	473	465	463	442	493	–	2 827	
	b	220	250	233	213	226	263	–	1 405	
	c	60	58	63	51	48	59	–	339	
	d	25	28	35	21	30	36	–	175	
Mülheim an der Ruhr	a	309	383	353	360	350	381	–	2 136	
	b	143	188	177	176	169	180	–	1 033	
	c	52	59	43	47	53	47	–	301	
	d	23	25	20	23	27	23	–	141	
Oberhausen	a	407	421	405	391	467	441	–	2 532	
	b	201	211	211	192	234	254	–	1 303	
	c	77	76	71	47	57	50	–	378	
	d	39	35	42	25	30	27	–	198	
Remscheid	a	206	223	214	242	274	248	–	1 407	
	b	98	120	120	125	137	136	–	736	
	c	36	50	27	34	40	17	–	204	
	d	18	23	18	24	14	11	–	108	
Solingen	a	341	356	341	355	350	350	–	2 093	
	b	148	155	165	159	168	176	–	971	
	c	68	77	66	44	43	58	–	356	
	d	34	39	31	17	18	34	–	173	

Noch: 2. Verteilung der Schülerpopulation 2008/2009

Verwaltungsbezirk a = Zusammen b = weiblich c = Ausländer/-innen zusammen d = Ausländerinnen		Schüler/-innen							ohne Jahrgang	insgesamt
		davon im Schuljahrgang								
		05	06	07	08	09	10			
Noch: Kreisfreie Stadt										
Wuppertal	a	698	796	668	714	784	740	–	4 400	
	b	344	359	294	353	379	360	–	2 089	
	c	153	147	115	181	134	97	–	827	
	d	80	59	62	106	65	45	–	417	
Kreise										
Kleve	a	1 138	1 230	1 110	1 150	1 165	1 061	–	6 854	
	b	591	626	601	581	595	576	–	3 570	
	c	34	37	36	31	33	24	–	195	
	d	15	17	21	18	15	11	–	97	
Mettmann	a	1 429	1 722	1 584	1 521	1 646	1 683	–	9 585	
	b	719	908	844	757	887	941	–	5 056	
	c	180	205	207	188	167	149	–	1 096	
	d	91	107	104	86	88	86	–	562	
Rhein-Kreis Neuss	a	1 255	1 381	1 210	1 239	1 365	1 431	14	7 895	
	b	620	680	616	632	640	727	7	3 922	
	c	173	189	158	171	177	161	–	1 029	
	d	77	89	90	94	92	82	–	524	
Viersen	a	900	982	890	946	978	951	–	5 647	
	b	412	436	406	465	485	487	–	2 691	
	c	45	52	43	45	40	50	–	275	
	d	20	23	23	27	18	33	–	144	
Wesel	a	1 269	1 424	1 413	1 417	1 542	1 521	–	8 586	
	b	617	703	685	721	757	753	–	4 236	
	c	115	113	95	88	87	71	–	569	
	d	71	61	55	51	48	33	–	319	
Regierungsbezirk Düsseldorf	a	12 112	13 458	12 526	12 735	13 440	13 396	14	77 681	
	b	5 826	6 549	6 227	6 267	6 678	6 857	7	38 411	
	c	1 737	1 834	1 699	1 657	1 572	1 411	–	9 910	
	d	853	884	913	855	816	717	–	5 038	
davon										
kreisfreie Städte	a	6 121	6 719	6 319	6 462	6 744	6 749	–	39 114	
	b	2 867	3 196	3 075	3 111	3 314	3 373	–	18 936	
	c	1 190	1 238	1 160	1 134	1 068	956	–	6 746	
	d	579	587	620	579	555	472	–	3 392	
Kreise	a	5 991	6 739	6 207	6 273	6 696	6 647	14	38 567	
	b	2 959	3 353	3 152	3 156	3 364	3 484	7	19 475	
	c	547	596	539	523	504	455	–	3 164	
	d	274	297	293	276	261	245	–	1 646	

Noch: 2. Verteilung der Schülerpopulation 2008/2009

Verwaltungsbezirk a = Zusammen b = weiblich c = Ausländer/-innen zusammen d = Ausländerinnen		Schüler/-innen							
		davon im Schuljahrgang						ohne Jahrgang	insgesamt
		05	06	07	08	09	10		
Kreisfreie Städte									
Aachen	a	323	353	386	366	377	362	–	2 167
	b	162	154	191	175	180	165	–	1 027
	c	82	70	86	79	66	67	–	450
	d	47	30	53	35	30	31	–	226
Bonn	a	635	715	653	685	710	698	–	4 096
	b	273	327	275	310	329	315	–	1 829
	c	101	109	137	115	141	115	–	718
	d	51	62	70	56	82	66	–	387
Köln	a	2 040	2 072	2 014	2 086	2 148	2 001	–	12 361
	b	972	1 046	960	1 044	1 055	1 018	–	6 095
	c	553	650	628	675	597	537	–	3 640
	d	268	320	310	339	305	280	–	1 822
Leverkusen	a	417	461	423	432	480	419	–	2 632
	b	188	229	216	219	224	214	–	1 290
	c	53	59	58	45	51	47	–	313
	d	27	34	36	30	28	23	–	178
Kreise									
Aachen	a	914	1 029	973	964	1 050	1 036	–	5 966
	b	489	502	488	498	543	560	–	3 080
	c	113	122	114	104	91	69	–	613
	d	54	50	46	56	47	37	–	290
Düren	a	749	852	771	797	793	823	–	4 785
	b	369	439	386	403	386	400	–	2 383
	c	66	84	55	59	52	53	–	369
	d	34	44	28	27	30	26	–	189
Rhein-Erft-Kreis	a	1 556	1 579	1 445	1 486	1 490	1 454	–	9 010
	b	808	735	731	733	739	737	–	4 483
	c	179	187	144	132	146	122	–	910
	d	85	84	72	58	74	52	–	425
Euskirchen	a	720	758	700	735	739	686	–	4 338
	b	337	361	342	355	348	346	–	2 089
	c	33	23	31	29	25	18	–	159
	d	19	14	20	18	13	11	–	95
Heinsberg	a	890	936	874	850	933	954	–	5 437
	b	436	466	428	442	468	486	–	2 726
	c	73	71	53	45	44	52	–	338
	d	36	37	26	21	24	30	–	174

Noch: 2. Verteilung der Schülerpopulation 2008/2009

Verwaltungsbezirk a = Zusammen b = weiblich c = Ausländer/-innen zusammen d = Ausländerinnen		Schüler/-innen							ohne Jahrgang	insgesamt
		davon im Schuljahrgang								
		05	06	07	08	09	10			
Noch: Kreise										
Oberbergischer Kreis	a	1 149	1 222	1 130	1 141	1 143	1 249	–	7 034	
	b	613	608	569	553	547	635	–	3 525	
	c	82	64	74	68	46	56	–	390	
	d	44	34	45	36	14	28	–	201	
Rheinisch-Bergischer Kreis	a	868	956	919	932	954	950	–	5 579	
	b	395	459	468	480	443	466	–	2 711	
	c	76	84	65	69	66	54	–	414	
	d	36	41	39	39	33	28	–	216	
Rhein-Sieg-Kreis	a	1 729	1 917	1 753	1 689	1 806	1 724	–	10 618	
	b	852	922	896	820	930	866	–	5 286	
	c	148	178	168	131	147	124	–	896	
	d	68	91	87	54	79	73	–	452	
Regierungsbezirk Köln	a	11 990	12 850	12 041	12 163	12 623	12 356	–	74 023	
	b	5 894	6 248	5 950	6 032	6 192	6 208	–	36 524	
	c	1 559	1 701	1 613	1 551	1 472	1 314	–	9 210	
	d	769	841	832	769	759	685	–	4 655	
davon										
kreisfreie Städte	a	3 415	3 601	3 476	3 569	3 715	3 480	–	21 256	
	b	1 595	1 756	1 642	1 748	1 788	1 712	–	10 241	
	c	789	888	909	914	855	766	–	5 121	
	d	393	446	469	460	445	400	–	2 613	
Kreise	a	8 575	9 249	8 565	8 594	8 908	8 876	–	52 767	
	b	4 299	4 492	4 308	4 284	4 404	4 496	–	26 283	
	c	770	813	704	637	617	548	–	4 089	
	d	376	395	363	309	314	285	–	2 042	
Kreisfreie Städte										
Bottrop	a	291	322	328	293	293	345	–	1 872	
	b	137	156	165	151	138	163	–	910	
	c	72	59	55	35	39	32	–	292	
	d	33	40	30	22	17	18	–	160	
Gelsenkirchen	a	562	622	577	603	661	654	–	3 679	
	b	290	295	291	305	323	333	–	1 837	
	c	149	142	126	122	134	107	–	780	
	d	82	69	62	56	72	57	–	398	
Münster	a	758	765	757	717	726	768	–	4 491	
	b	327	358	373	309	338	353	–	2 058	
	c	64	66	48	47	52	48	–	325	
	d	26	36	26	26	29	30	–	173	

Noch: 2. Verteilung der Schülerpopulation 2008/2009

Verwaltungsbezirk a = Zusammen b = weiblich c = Ausländer/-innen zusammen d = Ausländerinnen		Schüler/-innen							
		davon im Schuljahrgang						ohne Jahrgang	insgesamt
		05	06	07	08	09	10		
Kreise									
Borken	a	1 822	1 829	1 807	1 725	1 840	1 782	–	10 805
	b	904	910	933	876	934	914	–	5 471
	c	55	43	54	50	36	42	–	280
	d	28	20	27	28	17	15	–	135
Coesfeld									
	a	888	960	916	887	932	878	–	5 461
	b	435	459	440	465	464	422	–	2 685
	c	20	19	16	21	20	19	–	115
	d	10	7	8	8	7	14	–	54
Recklinghausen									
	a	1 926	2 215	1 979	1 894	2 090	2 164	–	12 268
	b	987	1 117	989	970	1 073	1 115	–	6 251
	c	238	271	208	198	193	162	–	1 270
	d	130	152	126	107	105	81	–	701
Steinfurt									
	a	2 062	2 088	2 013	2 016	1 996	1 907	–	12 082
	b	1 008	1 011	952	960	938	976	–	5 845
	c	71	73	60	68	49	52	–	373
	d	34	31	34	39	26	27	–	191
Warendorf									
	a	1 073	1 291	1 198	1 104	1 220	1 158	–	7 044
	b	512	626	588	573	590	576	–	3 465
	c	85	84	54	46	52	35	–	356
	d	40	42	27	22	29	19	–	179
Regierungsbezirk Münster									
	a	9 382	10 092	9 575	9 239	9 758	9 656	–	57 702
	b	4 600	4 932	4 731	4 609	4 798	4 852	–	28 522
	c	754	757	621	587	575	497	–	3 791
	d	383	397	340	308	302	261	–	1 991
davon									
kreisfreie Städte									
	a	1 611	1 709	1 662	1 613	1 680	1 767	–	10 042
	b	754	809	829	765	799	849	–	4 805
	c	285	267	229	204	225	187	–	1 397
	d	141	145	118	104	118	105	–	731
Kreise									
	a	7 771	8 383	7 913	7 626	8 078	7 889	–	47 660
	b	3 846	4 123	3 902	3 844	3 999	4 003	–	23 717
	c	469	490	392	383	350	310	–	2 394
	d	242	252	222	204	184	156	–	1 260
Kreisfreie Stadt									
Bielefeld									
	a	872	934	834	821	913	805	–	5 179
	b	418	454	415	409	428	405	–	2 529
	c	122	151	117	121	92	90	–	693
	d	55	86	65	61	50	52	–	369

Noch: 2. Verteilung der Schülerpopulation 2008/2009

Verwaltungsbezirk a = Zusammen b = weiblich c = Ausländer/-innen zusammen d = Ausländerinnen		Schüler/-innen							
		davon im Schuljahrgang						ohne Jahrgang	insgesamt
		05	06	07	08	09	10		
Kreise									
Gütersloh	a	1 434	1 542	1 407	1 434	1 477	1 409	–	8 703
	b	721	745	659	713	745	713	–	4 296
	c	92	103	63	80	88	62	–	488
	d	53	58	31	33	41	27	–	243
Herford	a	934	910	870	946	904	880	–	5 444
	b	458	457	433	468	446	457	–	2 719
	c	65	65	59	60	55	37	–	341
	d	28	36	38	32	31	21	–	186
Höxter	a	761	874	795	744	768	750	–	4 692
	b	375	422	383	348	386	355	–	2 269
	c	33	27	21	27	16	19	–	143
	d	21	10	10	14	13	10	–	78
Lippe	a	1 128	1 250	1 194	1 217	1 329	1 214	–	7 332
	b	545	589	614	609	608	620	–	3 585
	c	95	69	77	79	55	54	–	429
	d	48	31	42	43	26	27	–	217
Minden-Lübbecke	a	1 030	1 156	1 045	1 033	1 064	1 044	–	6 372
	b	478	547	531	522	509	537	–	3 124
	c	49	74	50	47	40	29	–	289
	d	21	35	31	20	16	16	–	139
Paderborn	a	1 174	1 203	1 173	1 117	1 191	1 163	–	7 021
	b	556	621	571	574	590	606	–	3 518
	c	52	26	55	52	38	36	–	259
	d	24	14	30	26	19	23	–	136
Regierungsbezirk Detmold	a	7 333	7 869	7 318	7 312	7 646	7 265	–	44 743
	b	3 551	3 835	3 606	3 643	3 712	3 693	–	22 040
	c	508	515	442	466	384	327	–	2 642
	d	250	270	247	229	196	176	–	1 368
davon									
kreisfreie Stadt	a	872	934	834	821	913	805	–	5 179
	b	418	454	415	409	428	405	–	2 529
	c	122	151	117	121	92	90	–	693
	d	55	86	65	61	50	52	–	369
Kreise	a	6 461	6 935	6 484	6 491	6 733	6 460	–	39 564
	b	3 133	3 381	3 191	3 234	3 284	3 288	–	19 511
	c	386	364	325	345	292	237	–	1 949
	d	195	184	182	168	146	124	–	999

Noch: 2. Verteilung der Schülerpopulation 2008/2009

Verwaltungsbezirk a = Zusammen b = weiblich c = Ausländer/-innen zusammen d = Ausländerinnen		Schüler/-innen							ohne Jahrgang	insgesamt
		davon im Schuljahrgang								
		05	06	07	08	09	10			
Kreisfreie Städte										
Bochum	a	687	808	757	746	866	846	–	4 710	
	b	321	349	396	377	380	470	–	2 293	
	c	86	102	96	99	95	76	–	554	
	d	39	44	50	54	42	46	–	275	
Dortmund	a	1 472	1 529	1 423	1 381	1 436	1 444	–	8 685	
	b	759	730	679	706	700	755	–	4 329	
	c	245	280	233	262	238	205	–	1 463	
	d	123	137	123	147	119	108	–	757	
Hagen	a	471	475	419	443	547	521	–	2 876	
	b	236	257	234	228	273	286	–	1 514	
	c	76	81	67	71	80	58	–	433	
	d	36	46	36	34	44	34	–	230	
Hamm	a	624	645	634	645	597	607	–	3 752	
	b	322	315	321	305	308	326	–	1 897	
	c	92	61	68	67	56	50	–	394	
	d	47	23	27	40	30	27	–	194	
Herne	a	435	439	385	362	400	378	–	2 399	
	b	220	223	199	196	201	182	–	1 221	
	c	89	70	60	62	48	47	–	376	
	d	43	29	35	37	27	22	–	193	
Kreise										
Ennepe-Ruhr-Kreis	a	809	983	860	859	1 022	944	–	5 477	
	b	376	475	423	402	484	456	–	2 616	
	c	77	95	79	79	87	82	–	499	
	d	30	48	46	34	49	49	–	256	
Hochsauerlandkreis	a	1 125	1 219	1 094	1 115	1 161	1 137	–	6 851	
	b	552	590	531	590	589	604	–	3 456	
	c	64	50	36	39	52	48	–	289	
	d	29	18	18	21	24	26	–	136	
Märkischer Kreis	a	1 394	1 618	1 350	1 448	1 496	1 514	–	8 820	
	b	695	785	665	732	743	799	–	4 419	
	c	162	172	156	155	129	148	–	922	
	d	91	92	80	91	73	84	–	511	
Olpe	a	517	524	536	512	493	531	–	3 113	
	b	239	252	249	259	249	259	–	1 507	
	c	32	44	43	31	24	19	–	193	
	d	15	21	21	19	12	12	–	100	

Noch: 2. Verteilung der Schülerpopulation 2008/2009

Verwaltungsbezirk a = Zusammen b = weiblich c = Ausländer/-innen zusammen d = Ausländerinnen		Schüler/-innen							ohne Jahrgang	insgesamt
		davon im Schuljahrgang								
		05	06	07	08	09	10			
Noch: Kreise										
Siegen-Wittgenstein	a	1 085	1 150	1 065	1 060	1 106	1 120	–	6 586	
	b	539	581	515	506	543	604	–	3 288	
	c	65	92	77	72	68	61	–	435	
	d	35	55	32	41	39	35	–	237	
Soest										
	a	1 105	1 153	1 053	1 118	1 123	1 078	–	6 630	
	b	532	574	519	548	586	525	–	3 284	
	c	60	51	73	44	50	30	–	308	
	d	24	23	38	24	28	17	–	154	
Unna										
	a	1 096	1 181	1 136	1 132	1 145	1 157	–	6 847	
	b	542	559	588	566	546	606	–	3 407	
	c	120	115	116	86	89	74	–	600	
	d	60	62	68	50	52	39	–	331	
Regierungsbezirk Arnsberg										
	a	10 820	11 724	10 712	10 821	11 392	11 277	–	66 746	
	b	5 333	5 690	5 319	5 415	5 602	5 872	–	33 231	
	c	1 168	1 213	1 104	1 067	1 016	898	–	6 466	
	d	572	598	574	592	539	499	–	3 374	
davon										
kreisfreie Städte										
	a	3 689	3 896	3 618	3 577	3 846	3 796	–	22 422	
	b	1 858	1 874	1 829	1 812	1 862	2 019	–	11 254	
	c	588	594	524	561	517	436	–	3 220	
	d	288	279	271	312	262	237	–	1 649	
Kreise										
	a	7 131	7 828	7 094	7 244	7 546	7 481	–	44 324	
	b	3 475	3 816	3 490	3 603	3 740	3 853	–	21 977	
	c	580	619	580	506	499	462	–	3 246	
	d	284	319	303	280	277	262	–	1 725	
Nordrhein-Westfalen										
	a	51 637	55 993	52 172	52 270	54 859	53 950	14	320 895	
	b	25 204	27 254	25 833	25 966	26 982	27 482	7	158 728	
	c	5 726	6 020	5 479	5 328	5 019	4 447	–	32 019	
	d	2 827	2 990	2 906	2 753	2 612	2 338	–	16 426	
davon										
kreisfreie Städte										
	a	15 708	16 859	15 909	16 042	16 898	16 597	–	98 013	
	b	7 492	8 089	7 790	7 845	8 191	8 358	–	47 765	
	c	2 974	3 138	2 939	2 934	2 757	2 435	–	17 177	
	d	1 456	1 543	1 543	1 516	1 430	1 266	–	8 754	
Kreise										
	a	35 929	39 134	36 263	36 228	37 961	37 353	14	222 882	
	b	17 712	19 165	18 043	18 121	18 791	19 124	7	110 963	
	c	2 752	2 882	2 540	2 394	2 262	2 012	–	14 842	
	d	1 371	1 447	1 363	1 237	1 182	1 072	–	7 672	

3. Schulabgänger/-innen im Abgangsjahr 2008

Verwaltungsbezirk a = Zusammen b = weiblich c = Ausländer/-innen zusammen d = Ausländerinnen		Schulabgänger/-innen						insgesamt
		mit Hauptschulabschluss nach Jahrgang 09		mit Hauptschul- abschluss nach Jahrgang 10	mit mittlerem Schulabschluss (Fachoberschulreife)		ohne Hauptschul- abschluss	
		zusammen	darunter mit Qualifikation		zusammen	darunter mit Qualifikation		
Kreisfreie Städte								
Düsseldorf	a	17	14	41	1 080	584	6	1 144
	b	6	5	22	536	288	5	569
	c	3	3	11	218	107	3	235
	d	1	1	7	118	56	3	129
Duisburg	a	2	2	25	961	488	11	999
	b	1	1	14	507	271	5	527
	c	–	–	4	112	43	1	117
	d	–	–	2	61	18	–	63
Essen	a	20	20	30	1 425	665	33	1 508
	b	9	9	11	705	344	19	744
	c	3	3	4	124	51	–	131
	d	–	–	1	66	36	–	67
Krefeld	a	15	10	17	509	202	18	559
	b	8	5	9	282	116	8	307
	c	6	4	3	66	25	8	83
	d	3	2	1	41	11	4	49
Mönchengladbach	a	10	10	9	480	239	5	504
	b	5	5	4	224	104	3	236
	c	2	2	–	35	15	1	38
	d	2	2	–	13	3	1	16
Mülheim an der Ruhr	a	3	3	9	368	124	4	384
	b	2	2	6	185	71	2	195
	c	–	–	2	36	12	1	39
	d	–	–	1	17	4	–	18
Oberhausen	a	7	4	12	424	202	5	448
	b	3	1	6	241	112	4	254
	c	1	1	1	38	18	1	41
	d	–	–	1	19	9	1	21
Remscheid	a	1	1	10	261	114	5	277
	b	–	–	6	132	60	3	141
	c	–	–	–	27	11	1	28
	d	–	–	–	15	5	1	16
Solingen	a	2	2	31	315	144	9	357
	b	1	1	15	162	83	3	181
	c	1	1	–	42	18	4	47
	d	1	1	–	23	12	2	26

Noch: 3. Schulabgänger/-innen im Abgangsjahr 2008

Verwaltungsbezirk a = Zusammen b = weiblich c = Ausländer/-innen zusammen d = Ausländerinnen		Schulabgänger/-innen						insgesamt
		mit Hauptschulabschluss nach Jahrgang 09		mit Hauptschul- abschluss nach Jahrgang 10	mit mittlerem Schulabschluss (Fachoberschulreife)		ohne Hauptschul- abschluss	
		zusammen	darunter mit Qualifikation		zusammen	darunter mit Qualifikation		
Noch: Kreisfreie Stadt								
Wuppertal	a	23	19	12	701	326	21	757
	b	11	10	7	363	182	12	393
	c	4	4	3	88	40	3	98
	d	2	2	2	52	26	1	57
Kreise								
Kleve	a	2	1	8	1 173	661	11	1 194
	b	1	–	5	625	361	8	639
	c	–	–	1	22	11	1	24
	d	–	–	1	10	7	–	11
Mettmann								
	a	34	27	21	1 625	861	8	1 688
	b	16	14	14	865	500	6	901
	c	14	10	3	156	82	1	174
	d	6	6	2	81	41	1	90
Rhein-Kreis Neuss								
	a	13	9	23	1 236	674	21	1 293
	b	5	3	8	612	362	10	635
	c	4	4	3	106	55	2	115
	d	1	1	2	57	31	–	60
Viersen								
	a	11	8	12	887	449	2	912
	b	4	2	2	448	267	1	455
	c	–	–	–	36	20	–	36
	d	–	–	–	23	16	–	23
Wesel								
	a	15	13	22	1 525	782	23	1 585
	b	8	6	10	780	428	7	805
	c	1	1	2	74	31	2	79
	d	–	–	2	43	22	1	46
Regierungsbezirk Düsseldorf								
	a	175	143	282	12 970	6 515	182	13 609
	b	80	64	139	6 667	3 549	96	6 982
	c	39	33	37	1 180	539	29	1 285
	d	16	15	22	639	297	15	692
davon								
kreisfreie Städte								
	a	100	85	196	6 524	3 088	117	6 937
	b	46	39	100	3 337	1 631	64	3 547
	c	20	18	28	786	340	23	857
	d	9	8	15	425	180	13	462
Kreise								
	a	75	58	86	6 446	3 427	65	6 672
	b	34	25	39	3 330	1 918	32	3 435
	c	19	15	9	394	199	6	428
	d	7	7	7	214	117	2	230

Noch: 3. Schulabgänger/-innen im Abgangsjahr 2008

Verwaltungsbezirk		Schulabgänger/-innen						insgesamt
		mit Hauptschulabschluss nach Jahrgang 09		mit Hauptschulabschluss nach Jahrgang 10	mit mittlerem Schulabschluss (Fachoberschulreife)		ohne Hauptschulabschluss	
		zusammen	darunter mit Qualifikation		zusammen	darunter mit Qualifikation		
Kreisfreie Städte								
Aachen	a	8	8	8	398	175	8	422
	b	3	3	5	213	94	5	226
	c	–	–	1	81	29	3	85
	d	–	–	1	50	18	1	52
Bonn	a	11	11	15	608	293	11	645
	b	5	5	5	283	138	5	298
	c	4	4	4	60	28	2	70
	d	3	3	2	34	19	1	40
Köln	a	33	31	53	2 019	1 006	13	2 118
	b	16	16	24	1 048	555	5	1 093
	c	11	11	13	508	261	1	533
	d	6	6	8	280	150	1	295
Leverkusen	a	–	–	4	481	150	3	488
	b	–	–	2	265	93	2	269
	c	–	–	–	48	10	1	49
	d	–	–	–	28	7	–	28
Kreise								
Aachen	a	21	16	24	991	523	17	1 053
	b	10	8	15	501	286	5	531
	c	2	1	4	81	34	3	90
	d	2	1	4	49	21	1	56
Düren	a	10	10	20	798	413	7	835
	b	5	5	12	369	206	4	390
	c	–	–	3	34	15	1	38
	d	–	–	1	19	9	1	21
Rhein-Erft-Kreis	a	21	19	29	1 468	712	6	1 524
	b	12	12	14	750	399	3	779
	c	2	2	2	112	44	1	117
	d	–	–	1	66	29	1	68
Euskirchen	a	9	8	8	753	412	4	774
	b	1	1	2	400	237	2	405
	c	2	2	–	18	7	–	20
	d	1	1	–	8	4	–	9
Heinsberg	a	11	9	10	841	453	3	865
	b	5	3	4	437	262	–	446
	c	1	1	1	38	16	–	40
	d	–	–	–	19	8	–	19

Noch: 3. Schulabgänger/-innen im Abgangsjahr 2008

Verwaltungsbezirk a = Zusammen b = weiblich c = Ausländer/-innen zusammen d = Ausländerinnen		Schulabgänger/-innen						insgesamt
		mit Hauptschulabschluss nach Jahrgang 09		mit Hauptschul- abschluss nach Jahrgang 10	mit mittlerem Schulabschluss (Fachoberschulreife)		ohne Hauptschul- abschluss	
		zusammen	darunter mit Qualifikation		zusammen	darunter mit Qualifikation		
Noch: Kreise								
Oberbergischer Kreis	a	24	18	9	1 148	645	7	1 188
	b	10	9	2	608	373	4	624
	c	–	–	–	50	20	2	52
	d	–	–	–	31	12	1	32
Rheinisch-Bergischer Kreis	a	9	9	10	948	487	15	982
	b	8	8	2	450	236	6	466
	c	1	1	2	50	23	–	53
	d	1	1	–	24	12	–	25
Rhein-Sieg-Kreis	a	27	23	14	1 615	832	25	1 681
	b	12	11	8	786	438	9	815
	c	2	2	2	110	62	1	115
	d	–	–	2	51	29	1	54
Regierungsbezirk Köln	a	184	162	204	12 068	6 101	119	12 575
	b	87	81	95	6 110	3 317	50	6 342
	c	25	24	32	1 190	549	15	1 262
	d	13	12	19	659	318	8	699
davon								
kreisfreie Städte	a	52	50	80	3 506	1 624	35	3 673
	b	24	24	36	1 809	880	17	1 886
	c	15	15	18	697	328	7	737
	d	9	9	11	392	194	3	415
Kreise	a	132	112	124	8 562	4 477	84	8 902
	b	63	57	59	4 301	2 437	33	4 456
	c	10	9	14	493	221	8	525
	d	4	3	8	267	124	5	284
Kreisfreie Städte								
Bottrop	a	–	–	5	319	163	15	339
	b	–	–	3	168	98	11	182
	c	–	–	–	19	10	2	21
	d	–	–	–	13	6	1	14
Gelsenkirchen	a	6	3	17	605	348	3	631
	b	3	2	8	289	182	2	302
	c	–	–	5	78	50	1	84
	d	–	–	2	36	25	–	38
Münster	a	4	4	10	734	407	7	755
	b	2	2	1	362	217	5	370
	c	–	–	1	39	19	3	43
	d	–	–	–	22	12	3	25

Noch: 3. Schulabgänger/-innen im Abgangsjahr 2008

Verwaltungsbezirk		Schulabgänger/-innen						insgesamt
		mit Hauptschulabschluss nach Jahrgang 09		mit Hauptschulabschluss nach Jahrgang 10	mit mittlerem Schulabschluss (Fachoberschulreife)		ohne Hauptschulabschluss	
		zusammen	darunter mit Qualifikation		zusammen	darunter mit Qualifikation		
Kreise								
Borken	a	6	6	19	1 758	1 131	6	1 789
	b	3	3	6	925	630	2	936
	c	–	–	–	21	10	1	22
	d	–	–	–	10	5	–	10
Coesfeld	a	3	3	3	874	507	13	893
	b	1	1	1	421	273	4	427
	c	–	–	–	13	5	1	14
	d	–	–	–	5	2	–	5
Recklinghausen	a	15	15	26	2 025	1 049	30	2 096
	b	7	7	12	1 083	596	13	1 115
	c	1	1	–	119	56	3	123
	d	1	1	–	62	35	1	64
Steinfurt	a	22	19	9	1 854	1 010	20	1 905
	b	11	10	3	951	574	6	971
	c	2	2	–	45	19	2	49
	d	1	1	–	26	13	1	28
Warendorf	a	11	7	9	1 164	642	2	1 186
	b	6	3	5	584	352	–	595
	c	3	3	1	38	18	–	42
	d	2	2	–	21	9	–	23
Regierungsbezirk Münster	a	67	57	98	9 333	5 257	96	9 594
	b	33	28	39	4 783	2 922	43	4 898
	c	6	6	7	372	187	13	398
	d	4	4	2	195	107	6	207
davon								
kreisfreie Städte	a	10	7	32	1 658	918	25	1 725
	b	5	4	12	819	497	18	854
	c	–	–	6	136	79	6	148
	d	–	–	2	71	43	4	77
Kreise	a	57	50	66	7 675	4 339	71	7 869
	b	28	24	27	3 964	2 425	25	4 044
	c	6	6	1	236	108	7	250
	d	4	4	–	124	64	2	130
Kreisfreie Stadt								
Bielefeld	a	8	7	7	856	513	4	875
	b	3	3	4	423	276	2	432
	c	1	1	1	102	63	2	106
	d	1	1	1	50	32	1	53

Noch: 3. Schulabgänger/-innen im Abgangsjahr 2008

Verwaltungsbezirk		Schulabgänger/-innen						insgesamt
		mit Hauptschulabschluss nach Jahrgang 09		mit Hauptschulabschluss nach Jahrgang 10	mit mittlerem Schulabschluss (Fachoberschulreife)		ohne Hauptschulabschluss	
		zusammen	darunter mit Qualifikation		zusammen	darunter mit Qualifikation		
Kreise								
Gütersloh	a	14	11	15	1 405	746	1	1 435
	b	9	7	4	701	412	–	714
	c	1	1	2	58	32	–	61
	d	1	1	–	28	18	–	29
Herford	a	7	7	13	910	542	2	932
	b	5	5	9	470	295	1	485
	c	2	2	1	49	31	–	52
	d	1	1	1	21	13	–	23
Höxter	a	7	6	8	745	373	2	762
	b	3	3	2	374	213	1	380
	c	–	–	–	11	5	–	11
	d	–	–	–	7	3	–	7
Lippe	a	14	13	19	1 259	662	13	1 305
	b	4	4	11	661	370	3	679
	c	1	1	2	56	28	–	59
	d	–	–	1	31	14	–	32
Minden-Lübbecke	a	10	8	8	1 149	650	9	1 176
	b	4	3	5	609	367	4	622
	c	–	–	–	30	19	–	30
	d	–	–	–	19	13	–	19
Paderborn	a	6	6	6	1 158	595	1	1 171
	b	2	2	2	610	351	–	614
	c	1	1	–	30	11	–	31
	d	–	–	–	19	8	–	19
Regierungsbezirk Detmold	a	66	58	76	7 482	4 081	32	7 656
	b	30	27	37	3 848	2 284	11	3 926
	c	6	6	6	336	189	2	350
	d	3	3	3	175	101	1	182
davon								
kreisfreie Stadt	a	8	7	7	856	513	4	875
	b	3	3	4	423	276	2	432
	c	1	1	1	102	63	2	106
	d	1	1	1	50	32	1	53
Kreise	a	58	51	69	6 626	3 568	28	6 781
	b	27	24	33	3 425	2 008	9	3 494
	c	5	5	5	234	126	–	244
	d	2	2	2	125	69	–	129

Noch: 3. Schulabgänger/-innen im Abgangsjahr 2008

Verwaltungsbezirk a = Zusammen b = weiblich c = Ausländer/-innen zusammen d = Ausländerinnen		Schulabgänger/-innen						insgesamt
		mit Hauptschulabschluss nach Jahrgang 09		mit Hauptschul- abschluss nach Jahrgang 10	mit mittlerem Schulabschluss (Fachoberschulreife)		ohne Hauptschul- abschluss	
		zusammen	darunter mit Qualifikation		zusammen	darunter mit Qualifikation		
Kreisfreie Städte								
Bochum	a	16	6	18	882	426	6	922
	b	4	1	10	452	237	1	467
	c	2	–	4	84	36	–	90
	d	–	–	3	44	23	–	47
Dortmund	a	23	23	15	1 408	708	45	1 491
	b	13	13	11	737	375	15	776
	c	4	4	3	176	84	8	191
	d	4	4	3	101	43	1	109
Hagen	a	8	7	10	491	248	11	520
	b	1	1	2	245	131	5	253
	c	3	3	3	46	27	3	55
	d	–	–	2	24	13	2	28
Hamm	a	7	6	7	548	261	2	564
	b	2	2	–	271	140	1	274
	c	3	3	2	36	18	2	43
	d	1	1	–	17	9	1	19
Herne	a	4	4	11	359	159	6	380
	b	3	3	8	192	85	4	207
	c	–	–	–	34	15	1	35
	d	–	–	–	15	7	1	16
Kreise								
Ennepe-Ruhr-Kreis	a	8	8	17	990	537	12	1 027
	b	2	2	6	473	269	5	486
	c	–	–	6	76	50	2	84
	d	–	–	–	37	25	–	37
Hochsauerlandkreis	a	13	9	4	1 016	482	7	1 040
	b	4	4	3	523	273	2	532
	c	1	1	–	38	16	1	40
	d	–	–	–	18	10	–	18
Märkischer Kreis	a	18	13	21	1 551	810	40	1 630
	b	7	5	9	792	435	11	819
	c	–	–	3	108	49	8	119
	d	–	–	–	69	29	3	72
Olpe	a	5	5	5	603	328	5	618
	b	4	4	2	300	178	3	309
	c	–	–	1	30	14	–	31
	d	–	–	1	16	9	–	17

Noch: 3. Schulabgänger/-innen im Abgangsjahr 2008

Verwaltungsbezirk		Schulabgänger/-innen						insgesamt
		mit Hauptschulabschluss nach Jahrgang 09		mit Hauptschulabschluss nach Jahrgang 10	mit mittlerem Schulabschluss (Fachoberschulreife)		ohne Hauptschulabschluss	
		zusammen	darunter mit Qualifikation		zusammen	darunter mit Qualifikation		
Noch: Kreise								
Siegen-Wittgenstein	a	16	13	15	1 072	555	11	1 114
	b	8	7	9	564	292	7	588
	c	4	4	3	55	32	1	63
	d	1	1	2	25	11	–	28
Soest	a	13	9	33	1 092	536	10	1 148
	b	6	5	12	569	296	4	591
	c	–	–	13	31	12	1	45
	d	–	–	3	12	6	1	16
Unna	a	8	8	17	1 203	597	8	1 236
	b	2	2	8	620	329	3	633
	c	3	3	1	71	33	–	75
	d	1	1	1	47	22	–	49
Regierungsbezirk Arnsberg	a	139	111	173	11 215	5 647	163	11 690
	b	56	49	80	5 738	3 040	61	5 935
	c	20	18	39	785	386	27	871
	d	7	7	15	425	207	9	456
davon								
kreisfreie Städte	a	58	46	61	3 688	1 802	70	3 877
	b	23	20	31	1 897	968	26	1 977
	c	12	10	12	376	180	14	414
	d	5	5	8	201	95	5	219
Kreise	a	81	65	112	7 527	3 845	93	7 813
	b	33	29	49	3 841	2 072	35	3 958
	c	8	8	27	409	206	13	457
	d	2	2	7	224	112	4	237
Nordrhein-Westfalen	a	631	531	833	53 068	27 601	592	55 124
	b	286	249	390	27 146	15 112	261	28 083
	c	96	87	121	3 863	1 850	86	4 166
	d	43	41	61	2 093	1 030	39	2 236
davon								
kreisfreie Städte	a	228	195	376	16 232	7 945	251	17 087
	b	101	90	183	8 285	4 252	127	8 696
	c	48	44	65	2 097	990	52	2 262
	d	24	23	37	1 139	544	26	1 226
Kreise	a	403	336	457	36 836	19 656	341	38 037
	b	185	159	207	18 861	10 860	134	19 387
	c	48	43	56	1 766	860	34	1 904
	d	19	18	24	954	486	13	1 010

4. Lehrergrunddaten 2008/2009

Verwaltungsbezirk	Lehrer/-innen													
	ins- gesamt	in % aller Lehrer/ -innen	weiblich			ausländisch			darunter					
			Anzahl	in % aller Lehre- rinnen	in % von Spalte 1	Anzahl	in % aller Lehrer/ -innen	in % von Spalte 1	hauptamtlich/TV-L			vollzeitbeschäftigt		
									Anzahl	in % aller Lehrer/ -innen	in % von Spalte 1	Anzahl	in % aller Lehrer/ -innen	in % von Spalte 1
1	2	3	4	5	6	7	8	9	10	11	12	13	14	
Kreisfreie Städte														
Düsseldorf	388	2,0	275	2,2	70,9	1	1,3	0,3	367	2,0	94,6	238	2,2	61,3
Duisburg	328	1,7	196	1,5	59,8	2	2,6	0,6	307	1,7	93,6	200	1,8	61,0
Essen	485	2,5	324	2,6	66,8	–	–	–	455	2,5	93,8	278	2,5	57,3
Krefeld	220	1,2	172	1,4	78,2	3	3,8	1,4	210	1,2	95,5	124	1,1	56,4
Mönchengladbach	174	0,9	115	0,9	66,1	–	–	–	161	0,9	92,5	93	0,8	53,4
Mülheim an der Ruhr	147	0,8	104	0,8	70,7	1	1,3	0,7	131	0,7	89,1	63	0,6	42,9
Oberhausen	136	0,7	83	0,7	61,0	1	1,3	0,7	130	0,7	95,6	85	0,8	62,5
Remscheid	85	0,4	55	0,4	64,7	1	1,3	1,2	73	0,4	85,9	49	0,4	57,6
Solingen	115	0,6	76	0,6	66,1	1	1,3	0,9	105	0,6	91,3	70	0,6	60,9
Wuppertal	272	1,4	192	1,5	70,6	–	–	–	247	1,4	90,8	154	1,4	56,6
Kreise														
Kleve	399	2,1	254	2,0	63,7	6	7,7	1,5	380	2,1	95,2	243	2,2	60,9
Mettmann	591	3,1	420	3,3	71,1	2	2,6	0,3	566	3,1	95,8	293	2,7	49,6
Rhein-Kreis Neuss	479	2,5	333	2,6	69,5	2	2,6	0,4	453	2,5	94,6	271	2,5	56,6
Viersen	321	1,7	219	1,7	68,2	–	–	–	304	1,7	94,7	192	1,8	59,8
Wesel	520	2,7	339	2,7	65,2	2	2,6	0,4	494	2,7	95,0	290	2,6	55,8
Regierungsbezirk Düsseldorf	4 660	24,5	3 157	24,9	67,7	22	28,2	0,5	4 383	24,4	94,1	2 643	24,1	56,7
davon														
kreisfreie Städte	2 350	12,3	1 592	12,6	67,7	10	12,8	0,4	2 186	12,1	93,0	1 354	12,3	57,6
Kreise	2 310	12,1	1 565	12,4	67,7	12	15,4	0,5	2 197	12,2	95,1	1 289	11,8	55,8
Kreisfreie Städte														
Aachen	135	0,7	89	0,7	65,9	1	1,3	0,7	128	0,7	94,8	73	0,7	54,1
Bonn	262	1,4	176	1,4	67,2	1	1,3	0,4	242	1,3	92,4	138	1,3	52,7
Köln	757	4,0	524	4,1	69,2	4	5,1	0,5	694	3,9	91,7	443	4,0	58,5
Leverkusen	163	0,9	124	1,0	76,1	1	1,3	0,6	153	0,9	93,9	81	0,7	49,7
Kreise														
Aachen	344	1,8	227	1,8	66,0	1	1,3	0,3	336	1,9	97,7	195	1,8	56,7
Düren	276	1,5	196	1,5	71,0	2	2,6	0,7	267	1,5	96,7	161	1,5	58,3
Rhein-Erft-Kreis	535	2,8	380	3,0	71,0	3	3,8	0,6	503	2,8	94,0	320	2,9	59,8
Euskirchen	245	1,3	157	1,2	64,1	3	3,8	1,2	233	1,3	95,1	161	1,5	65,7
Heinsberg	306	1,6	189	1,5	61,8	3	3,8	1,0	296	1,6	96,7	197	1,8	64,4
Oberbergischer Kreis	417	2,2	260	2,1	62,4	5	6,4	1,2	392	2,2	94,0	236	2,2	56,6
Rheinisch-Bergischer Kreis	327	1,7	220	1,7	67,3	–	–	–	304	1,7	93,0	160	1,5	48,9
Rhein-Sieg-Kreis	634	3,3	459	3,6	72,4	4	5,1	0,6	606	3,4	95,6	344	3,1	54,3
Regierungsbezirk Köln	4 401	23,1	3 001	23,7	68,2	28	35,9	0,6	4 154	23,1	94,4	2 509	22,9	57,0
davon														
kreisfreie Städte	1 317	6,9	913	7,2	69,3	7	9,0	0,5	1 217	6,8	92,4	735	6,7	55,8
Kreise	3 084	16,2	2 088	16,5	67,7	21	26,9	0,7	2 937	16,3	95,2	1 774	16,2	57,5
Kreisfreie Städte														
Bottrop	110	0,6	74	0,6	67,3	1	1,3	0,9	104	0,6	94,5	58	0,5	52,7
Gelsenkirchen	220	1,2	157	1,2	71,4	–	–	–	204	1,1	92,7	121	1,1	55,0
Münster	280	1,5	219	1,7	78,2	–	–	–	271	1,5	96,8	143	1,3	51,1

1) beurlaubte, langfristig erkrankte und freigestellte (Sabbatjahr) Lehrer/-innen

Noch: 4. Lehrergrunddaten 2008/2009

Verwaltungsbezirk	Lehrer/-innen													
	ins-gesamt	in % aller Lehrer/-innen	weiblich			ausländisch			darunter					
			Anzahl	in % aller Lehrerinnen	in % von Spalte 1	Anzahl	in % aller Lehrer/-innen	in % von Spalte 1	hauptamtlich/TV-L			vollzeitbeschäftigt		
									Anzahl	in % aller Lehrer/-innen	in % von Spalte 1	Anzahl	in % aller Lehrer/-innen	in % von Spalte 1
1	2	3	4	5	6	7	8	9	10	11	12	13	14	
Kreise														
Borken	611	3,2	376	3,0	61,5	4	5,1	0,7	583	3,2	95,4	372	3,4	60,9
Coesfeld	337	1,8	236	1,9	70,0	1	1,3	0,3	314	1,7	93,2	168	1,5	49,9
Recklinghausen	721	3,8	475	3,8	65,9	1	1,3	0,1	681	3,8	94,5	436	4,0	60,5
Steinfurt	688	3,6	469	3,7	68,2	1	1,3	0,1	660	3,7	95,9	412	3,8	59,9
Warendorf	411	2,2	284	2,2	69,1	1	1,3	0,2	398	2,2	96,8	204	1,9	49,6
Regierungsbezirk Münster	3 378	17,7	2 290	18,1	67,8	9	11,5	0,3	3 215	17,9	95,2	1 914	17,4	56,7
davon														
kreisfreie Städte	610	3,2	450	3,6	73,8	1	1,3	0,2	579	3,2	94,9	322	2,9	52,8
Kreise	2 768	14,5	1 840	14,5	66,5	8	10,3	0,3	2 636	14,6	95,2	1 592	14,5	57,5
Kreisfreie Stadt														
Bielefeld	329	1,7	224	1,8	68,1	2	2,6	0,6	305	1,7	92,7	178	1,6	54,1
Kreise														
Gütersloh	531	2,8	336	2,7	63,3	1	1,3	0,2	503	2,8	94,7	295	2,7	55,6
Herford	331	1,7	203	1,6	61,3	–	–	–	309	1,7	93,4	180	1,6	54,4
Höxter	266	1,4	159	1,3	59,8	–	–	–	259	1,4	97,4	174	1,6	65,4
Lippe	447	2,3	276	2,2	61,7	2	2,6	0,4	426	2,4	95,3	262	2,4	58,6
Minden-Lübbecke	372	2,0	235	1,9	63,2	–	–	–	355	2,0	95,4	233	2,1	62,6
Paderborn	423	2,2	301	2,4	71,2	1	1,3	0,2	395	2,2	93,4	234	2,1	55,3
Regierungsbezirk Detmold	2 699	14,2	1 734	13,7	64,2	6	7,7	0,2	2 552	14,2	94,6	1 556	14,2	57,7
davon														
kreisfreie Stadt	329	1,7	224	1,8	68,1	2	2,6	0,6	305	1,7	92,7	178	1,6	54,1
Kreise	2 370	12,5	1 510	11,9	63,7	4	5,1	0,2	2 247	12,5	94,8	1 378	12,6	58,1
Kreisfreie Städte														
Bochum	283	1,5	197	1,6	69,6	1	1,3	0,4	267	1,5	94,3	159	1,4	56,2
Dortmund	514	2,7	346	2,7	67,3	3	3,8	0,6	487	2,7	94,7	306	2,8	59,5
Hagen	165	0,9	111	0,9	67,3	–	–	–	157	0,9	95,2	101	0,9	61,2
Hamm	218	1,1	138	1,1	63,3	1	1,3	0,5	206	1,1	94,5	136	1,2	62,4
Herne	138	0,7	89	0,7	64,5	–	–	–	137	0,8	99,3	88	0,8	63,8
Kreise														
Ennepe-Ruhr-Kreis	333	1,7	226	1,8	67,9	1	1,3	0,3	309	1,7	92,8	182	1,7	54,7
Hochsauerlandkreis	381	2,0	220	1,7	57,7	2	2,6	0,5	364	2,0	95,5	241	2,2	63,3
Märkischer Kreis	507	2,7	307	2,4	60,6	2	2,6	0,4	477	2,7	94,1	311	2,8	61,3
Olpe	179	0,9	98	0,8	54,7	–	–	–	171	1,0	95,5	130	1,2	72,6
Siegen-Wittgenstein	385	2,0	220	1,7	57,1	2	2,6	0,5	364	2,0	94,5	246	2,2	63,9
Soest	405	2,1	272	2,1	67,2	1	1,3	0,2	382	2,1	94,3	209	1,9	51,6
Unna	386	2,0	249	2,0	64,5	–	–	–	370	2,1	95,9	239	2,2	61,9
Regierungsbezirk Arnsberg	3 894	20,5	2 473	19,5	63,5	13	16,7	0,3	3 691	20,5	94,8	2 348	21,4	60,3
davon														
kreisfreie Städte	1 318	6,9	881	7,0	66,8	5	6,4	0,4	1 254	7,0	95,1	790	7,2	59,9
Kreise	2 576	13,5	1 592	12,6	61,8	8	10,3	0,3	2 437	13,5	94,6	1 558	14,2	60,5
Nordrhein-Westfalen	19 032	100	12 655	100	66,5	78	100	0,4	17 995	100	94,6	10 970	100	57,6
davon														
kreisfreie Städte	5 924	31,1	4 060	32,1	68,5	25	32,1	0,4	5 541	30,8	93,5	3 379	30,8	57,0
Kreise	13 108	68,9	8 595	67,9	65,6	53	67,9	0,4	12 454	69,2	95,0	7 591	69,2	57,9
darunter langfristige abwesende Lehrer/-innen ¹⁾	343	1,8	282	2,2	82,2	–	–	–	339	1,9	98,8	214	2,0	62,4

5. Erteilte wöchentliche Unterrichtsstunden 2008/2009

Verwaltungsbezirk	Erteilte wöchentliche Unterrichtsstunden													je 100 Schüler/-innen
	der Lehrer/-innen										darunter Mehrarbeit			
	insgesamt	in % aller Stunden	weiblich		davon						Anzahl	in % von Sp. 1	je Lehrer/-in mit Mehrarbeit	
			Anzahl	in % von Sp. 1	hauptamtlich/TV-L			na/nb/Nicht-TV-L						
					Anzahl	in % von Sp. 1	je ha/TV-L Lehrer/-in	Anzahl	in % von Sp. 1	je na/nb/Nicht-TV-L Lehrer/-in				
1	2	3	4	5	6	7	8	9	10	11	12	13	14	
Kreisfreie Städte														
Düsseldorf	7 964,0	2,0	5 422,0	68,1	7 827,0	98,3	21,3	137,0	1,7	6,5	—	—	—	119,8
Duisburg	6 774,0	1,7	3 903,0	57,6	6 634,0	97,9	21,6	140,0	2,1	6,7	5,0	0,1	2,5	120,2
Essen	10 012,0	2,6	6 398,0	63,9	9 799,4	97,9	21,5	212,7	2,1	7,1	1,0	0	1,0	124,3
Krefeld	4 329,0	1,1	3 260,0	75,3	4 268,0	98,6	20,3	61,0	1,4	6,1	—	—	—	128,2
Mönchengladbach	3 433,0	0,9	2 068,0	60,2	3 370,0	98,2	20,9	63,0	1,8	4,8	—	—	—	121,4
Mülheim an der Ruhr	2 639,0	0,7	1 764,0	66,8	2 518,0	95,4	19,2	121,0	4,6	7,6	10,0	0,4	3,3	123,5
Oberhausen	2 873,0	0,7	1 634,0	56,9	2 823,0	98,3	21,7	50,0	1,7	8,3	—	—	—	113,5
Remscheid	1 731,0	0,4	1 054,0	60,9	1 660,0	95,9	22,7	71,0	4,1	5,9	—	—	—	123,0
Solingen	2 351,0	0,6	1 414,0	60,1	2 276,0	96,8	21,7	75,0	3,2	7,5	—	—	—	112,3
Wuppertal	5 487,0	1,4	3 753,0	68,4	5 303,0	96,6	21,5	184,0	3,4	7,4	11,0	0,2	1,8	124,7
Kreise														
Kleve	8 244,0	2,1	5 102,0	61,9	8 103,0	98,3	21,3	141,0	1,7	7,4	13,0	0,2	3,3	120,3
Mettmann	11 421,3	2,9	7 781,0	68,1	11 282,3	98,8	19,9	139,0	1,2	5,6	9,5	0,1	1,9	119,2
Rhein-Kreis Neuss	9 620,7	2,5	6 396,4	66,5	9 455,7	98,3	20,9	165,1	1,7	6,3	13,0	0,1	4,3	121,9
Viersen	6 771,0	1,7	4 336,0	64,0	6 678,0	98,6	22,0	93,0	1,4	5,5	1,0	0	1,0	119,9
Wesel	10 551,0	2,7	6 614,0	62,7	10 374,0	98,3	21,0	177,0	1,7	6,8	19,0	0,2	2,1	122,9
Regierungsbezirk Düsseldorf	94 201,1	24,0	60 899,4	64,6	92 371,3	98,1	21,1	1 829,7	1,9	6,6	82,5	0,1	2,4	121,3
davon														
kreisfreie Städte	47 593,0	12,1	30 670,0	64,4	46 478,4	97,7	21,3	1 114,7	2,3	6,8	27,0	0,1	2,3	121,7
Kreise	46 608,0	11,9	30 229,4	64,9	45 893,0	98,5	20,9	715,1	1,5	6,3	55,5	0,1	2,5	120,8
Kreisfreie Städte														
Aachen	2 738,0	0,7	1 754,0	64,1	2 699,0	98,6	21,1	39,0	1,4	5,6	—	—	—	126,3
Bonn	5 237,0	1,3	3 386,0	64,7	5 117,0	97,7	21,1	120,0	2,3	6,0	3,0	0,1	1,0	127,9
Köln	15 568,0	4,0	10 258,0	65,9	15 134,0	97,2	21,8	434,0	2,8	6,9	5,0	0	1,0	125,9
Leverkusen	3 219,0	0,8	2 304,0	71,6	3 157,0	98,1	20,6	62,0	1,9	6,2	—	—	—	122,3
Kreise														
Aachen	7 252,0	1,9	4 662,0	64,3	7 207,0	99,4	21,4	45,0	0,6	5,6	—	—	—	121,6
Düren	5 823,0	1,5	3 959,0	68,0	5 771,0	99,1	21,6	52,0	0,9	5,8	1,0	0	1,0	121,7
Rhein-Erft-Kreis	11 012,0	2,8	7 517,0	68,3	10 810,0	98,2	21,5	202,0	1,8	6,3	5,0	0	1,0	122,2
Euskirchen	5 294,0	1,4	3 333,0	63,0	5 197,0	98,2	22,3	97,0	1,8	8,1	—	—	—	122,0
Heinsberg	6 523,0	1,7	3 834,0	58,8	6 441,0	98,7	21,8	82,0	1,3	8,2	3,0	0	1,5	120,0
Oberbergischer Kreis	8 712,0	2,2	5 297,0	60,8	8 551,0	98,2	21,8	161,0	1,8	6,4	6,0	0,1	3,0	123,9
Rheinisch-Bergischer Kreis	6 568,0	1,7	4 173,0	63,5	6 420,0	97,7	21,1	148,0	2,3	6,4	9,0	0,1	1,0	117,7
Rhein-Sieg-Kreis	13 077,0	3,3	9 123,0	69,8	12 914,0	98,8	21,3	163,0	1,2	5,8	4,0	0	4,0	123,2
Regierungsbezirk Köln	91 023,0	23,2	59 600,0	65,5	89 418,0	98,2	21,5	1 605,0	1,8	6,5	36,0	0	1,3	123,0
davon														
kreisfreie Städte	26 762,0	6,8	17 702,0	66,1	26 107,0	97,6	21,5	655,0	2,4	6,6	8,0	0	1,0	125,9
Kreise	64 261,0	16,4	41 898,0	65,2	63 311,0	98,5	21,6	950,0	1,5	6,5	28,0	0	1,4	121,8
Kreisfreie Städte														
Bottrop	2 221,0	0,6	1 424,0	64,1	2 191,0	98,6	21,1	30,0	1,4	5,0	1,0	0	1,0	118,6
Gelsenkirchen	4 501,0	1,1	3 170,0	70,4	4 409,0	98,0	21,6	92,0	2,0	5,8	—	—	—	122,3
Münster	5 407,0	1,4	4 045,0	74,8	5 352,0	99,0	19,7	55,0	1,0	6,1	4,0	0,1	4,0	120,4

Gesamtschulen

1. Schuleckdaten 2008/2009

Verwaltungsbezirk	Schulen	Klassen	Schüler/-innen									je Klasse ¹⁾	je Lehrer/-in ²⁾
			ins-gesamt	weiblich		ausländisch			Aussiedler/-innen				
				Anzahl	in % von Spalte 3	zu-sammen	in % von Spalte 3	weiblich	Anzahl	in % von Spalte 3			
											3		
1	2	3	4	5	6	7	8	9	10	11	12		
Kreisfreie Städte													
Düsseldorf	6	168	5 086	2 576	50,6	1 621	31,9	860	21	0,4	26,2	11,4	
Duisburg	13	402	13 035	6 545	50,2	3 661	28,1	1 918	100	0,8	27,3	12,9	
Essen	8	273	9 049	4 531	50,1	1 650	18,2	895	178	2,0	27,8	12,5	
Krefeld	4	122	4 173	2 167	51,9	554	13,3	305	77	1,8	28,0	12,8	
Mönchengladbach	5	126	4 672	2 465	52,8	608	13,0	344	150	3,2	29,4	12,4	
Mülheim an der Ruhr	3	102	3 785	1 908	50,4	541	14,3	276	31	0,8	28,0	13,2	
Oberhausen	4	144	4 818	2 340	48,6	1 074	22,3	554	38	0,8	28,5	12,8	
Remscheid	2	72	2 526	1 323	52,4	563	22,3	313	65	2,6	29,0	13,3	
Solingen	3	108	4 037	2 102	52,1	633	15,7	366	78	1,9	30,1	13,5	
Wuppertal	5	162	5 956	3 122	52,4	1 020	17,1	543	140	2,4	28,8	12,5	
Kreise													
Kleve	1	31	1 173	613	52,3	23	2,0	14	3	0,3	30,3	13,0	
Mettmann	6	169	5 744	2 813	49,0	996	17,3	524	178	3,1	27,8	12,2	
Rhein-Kreis Neuss	5	136	4 927	2 526	51,3	546	11,1	315	177	3,6	28,8	13,3	
Viersen	4	114	4 088	2 172	53,1	253	6,2	146	2	0	29,1	13,2	
Wesel	9	289	9 421	4 644	49,3	1 093	11,6	547	164	1,7	27,2	13,3	
Regierungsbezirk Düsseldorf	78	2 418	82 490	41 847	50,7	14 836	18,0	7 920	1 402	1,7	28,0	12,8	
davon													
kreisfreie Städte	53	1 679	57 137	29 079	50,9	11 925	20,9	6 374	878	1,5	28,0	12,7	
Kreise	25	739	25 353	12 768	50,4	2 911	11,5	1 546	524	2,1	28,1	13,0	
Kreisfreie Städte													
Aachen	3	108	3 748	1 920	51,2	341	9,1	190	39	1,0	28,0	12,7	
Bonn	3	103	3 857	1 927	50,0	483	12,5	267	85	2,2	28,6	11,9	
Köln	10	303	10 252	5 105	49,8	2 690	26,2	1 390	31	0,3	27,5	11,3	
Leverkusen	2	90	3 039	1 555	51,2	596	19,6	321	29	1,0	28,2	12,3	
Kreise													
Aachen	3	100	3 206	1 559	48,6	616	19,2	325	75	2,3	27,3	13,2	
Düren	4	119	4 128	2 031	49,2	485	11,7	271	15	0,4	28,7	13,0	
Rhein-Erft-Kreis	4	113	3 846	1 939	50,4	484	12,6	264	3	0,1	28,1	12,8	
Euskirchen	1	30	1 092	565	51,7	38	3,5	20	23	2,1	29,9	13,2	
Heinsberg	3	86	3 131	1 630	52,1	173	5,5	95	40	1,3	29,4	13,8	
Oberbergischer Kreis	4	121	4 282	2 190	51,1	416	9,7	219	182	4,3	29,1	13,4	
Rheinisch-Bergischer Kreis	2	67	2 438	1 245	51,1	145	5,9	89	11	0,5	29,2	12,1	
Rhein-Sieg-Kreis	3	102	4 087	2 169	53,1	258	6,3	155	113	2,8	30,0	11,5	
Regierungsbezirk Köln	42	1 342	47 106	23 835	50,6	6 725	14,3	3 606	646	1,4	28,4	12,3	
davon													
kreisfreie Städte	18	604	20 896	10 507	50,3	4 110	19,7	2 168	184	0,9	27,9	11,8	
Kreise	24	738	26 210	13 328	50,9	2 615	10,0	1 438	462	1,8	28,8	12,8	
Kreisfreie Städte													
Bottrop	2	70	2 264	1 047	46,2	536	23,7	263	59	2,6	27,7	12,6	
Gelsenkirchen	5	189	6 432	3 231	50,2	1 918	29,8	1 012	67	1,0	27,9	12,6	
Münster	1	36	1 514	772	51,0	17	1,1	10	-	-	30,5	13,1	

1) Es sind nur die Schüler/-innen sowie Klassen der Sekundarstufe I berücksichtigt. – 2) hauptamtliche/TV-L sowie nebenamtliche/nebenberufliche und Nicht-TV-L Lehrer/-innen

Noch: 1. Schuleckdaten 2008/2009

Verwaltungsbezirk	Schulen	Klassen	Schüler/-innen									je Klasse ¹⁾	je Lehrer/-in ²⁾
			ins-gesamt	weiblich		ausländisch			Aussiedler/-innen				
				Anzahl	in % von Spalte 3	zu-sammen	in % von Spalte 3	weiblich	Anzahl	in % von Spalte 3			
											3		
1	2	3	4	5	6	7	8	9	10	11	12		
Kreise													
Borken	1	6	162	85	52,5	5	3,1	3	–	–	27,0	9,0	
Coesfeld	3	80	2 667	1 359	51,0	54	2,0	30	24	0,9	28,2	11,2	
Recklinghausen	11	364	11 204	5 361	47,8	2 372	21,2	1 195	169	1,5	27,0	12,2	
Steinfurt	3	78	2 868	1 470	51,3	111	3,9	65	164	5,7	29,8	11,9	
Warendorf	1	37	1 228	634	51,6	233	19,0	135	4	0,3	28,1	11,7	
Regierungsbezirk Münster	27	860	28 339	13 959	49,3	5 246	18,5	2 713	487	1,7	27,8	12,2	
davon													
kreisfreie Städte	8	295	10 210	5 050	49,5	2 471	24,2	1 285	126	1,2	28,2	12,7	
Kreise	19	565	18 129	8 909	49,1	2 775	15,3	1 428	361	2,0	27,6	11,9	
Kreisfreie Stadt													
Bielefeld	6	175	5 475	2 871	52,4	833	15,2	457	97	1,8	27,1	11,6	
Kreise													
Gütersloh	3	115	3 938	2 028	51,5	315	8,0	171	154	3,9	29,0	13,2	
Herford	6	196	6 450	3 191	49,5	714	11,1	367	478	7,4	27,7	12,6	
Höxter	–	–	–	–	–	–	–	–	–	–	–	–	
Lippe	4	132	4 350	2 209	50,8	229	5,3	119	268	6,2	28,8	12,1	
Minden-Lübbecke	6	177	5 930	2 907	49,0	341	5,8	181	521	8,8	28,1	13,3	
Paderborn	2	68	2 180	975	44,7	165	7,6	76	201	9,2	27,5	11,0	
Regierungsbezirk Detmold	27	863	28 323	14 181	50,1	2 597	9,2	1 371	1 719	6,1	28,0	12,4	
davon													
kreisfreie Stadt	6	175	5 475	2 871	52,4	833	15,2	457	97	1,8	27,1	11,6	
Kreise	21	688	22 848	11 310	49,5	1 764	7,7	914	1 622	7,1	28,2	12,6	
Kreisfreie Städte													
Bochum	6	179	5 868	3 006	51,2	774	13,2	394	81	1,4	26,6	11,6	
Dortmund	9	280	9 242	4 659	50,4	2 313	25,0	1 176	166	1,8	27,4	12,7	
Hagen	3	102	3 525	1 741	49,4	605	17,2	306	87	2,5	28,3	13,2	
Hamm	2	72	2 305	1 200	52,1	390	16,9	202	73	3,2	28,1	13,0	
Herne	3	96	3 049	1 551	50,9	815	26,7	417	107	3,5	27,1	12,7	
Kreise													
Ennepe-Ruhr-Kreis	5	146	5 038	2 493	49,5	535	10,6	276	148	2,9	28,2	13,1	
Hochsauerlandkreis	–	–	–	–	–	–	–	–	–	–	–	–	
Märkischer Kreis	4	138	4 801	2 457	51,2	722	15,0	382	266	5,5	28,7	13,2	
Olpe	–	–	–	–	–	–	–	–	–	–	–	–	
Siegen-Wittgenstein	3	78	2 923	1 527	52,2	303	10,4	176	67	2,3	29,0	12,8	
Soest	1	24	814	429	52,7	31	3,8	19	35	4,3	28,8	11,6	
Unna	8	268	8 991	4 501	50,1	1 334	14,8	712	332	3,7	28,2	13,4	
Regierungsbezirk Arnsberg	44	1 383	46 556	23 564	50,6	7 822	16,8	4 060	1 362	2,9	27,9	12,8	
davon													
kreisfreie Städte	23	729	23 989	12 157	50,7	4 897	20,4	2 495	514	2,1	27,4	12,5	
Kreise	21	654	22 567	11 407	50,5	2 925	13,0	1 565	848	3,8	28,4	13,1	
Nordrhein-Westfalen	218	6 866	232 814	117 386	50,4	37 226	16,0	19 670	5 616	2,4	28,0	12,6	
davon													
kreisfreie Städte	108	3 482	117 707	59 664	50,7	24 236	20,6	12 779	1 799	1,5	27,8	12,4	
Kreise	110	3 384	115 107	57 722	50,1	12 990	11,3	6 891	3 817	3,3	28,3	12,7	

2. Verteilung der Schülerpopulation 2008/2009

Verwaltungsbezirk		Schüler/-innen											ins- gesamt		
		davon im Schuljahrgang bzw. in der Bildungsstufe													
		05	06	07	08	09	10	ohne Jahr- gang ¹⁾	Sekun- dar- stufe I	11	12	13		Sekun- dar- stufe II	
Kreisfreie Städte	Düsseldorf	a	728	731	733	745	752	717	–	4 406	261	218	201	680	5 086
		b	369	367	385	364	376	349	–	2 210	141	120	105	366	2 576
		c	235	250	222	251	241	240	–	1 439	54	61	67	182	1 621
		d	137	132	104	133	130	125	–	761	29	36	34	99	860
Duisburg		a	1 803	1 811	1 832	1 796	1 960	1 787	–	10 989	817	647	582	2 046	13 035
		b	882	926	903	889	964	897	–	5 461	434	326	324	1 084	6 545
		c	548	555	540	490	588	482	–	3 203	193	135	130	458	3 661
		d	270	286	266	258	314	265	–	1 659	105	70	84	259	1 918
Essen		a	1 242	1 239	1 266	1 275	1 314	1 266	–	7 602	558	503	386	1 447	9 049
		b	607	593	627	655	686	620	–	3 788	282	252	209	743	4 531
		c	231	260	252	269	232	216	–	1 460	70	62	58	190	1 650
		d	126	133	147	136	134	111	–	787	38	34	36	108	895
Krefeld		a	574	571	572	569	578	546	–	3 410	292	263	208	763	4 173
		b	296	295	293	295	300	263	–	1 742	161	142	122	425	2 167
		c	64	85	91	72	83	70	–	465	32	37	20	89	554
		d	38	44	47	44	43	38	–	254	17	21	13	51	305
Mönchengladbach		a	612	615	607	603	627	638	–	3 702	358	326	286	970	4 672
		b	351	324	325	294	307	320	–	1 921	211	160	173	544	2 465
		c	53	83	66	78	96	85	–	461	44	52	51	147	608
		d	36	54	34	40	44	50	–	258	26	26	34	86	344
Mülheim an der Ruhr		a	483	465	488	477	475	471	–	2 859	344	311	271	926	3 785
		b	215	250	226	241	224	238	–	1 394	195	169	150	514	1 908
		c	78	78	84	64	72	60	–	436	44	36	25	105	541
		d	33	39	43	37	36	31	–	219	21	22	14	57	276
Oberhausen		a	681	679	692	686	725	639	–	4 102	279	209	228	716	4 818
		b	332	334	321	331	324	309	–	1 951	159	118	112	389	2 340
		c	156	174	170	158	154	132	–	944	52	40	38	130	1 074
		d	76	96	85	74	69	71	–	471	33	29	21	83	554
Remscheid		a	351	346	346	347	356	345	–	2 091	163	152	120	435	2 526
		b	175	178	169	177	180	183	–	1 062	89	91	81	261	1 323
		c	65	88	75	77	81	88	–	474	33	24	32	89	563
		d	39	51	41	41	45	46	–	263	18	11	21	50	313
Solingen		a	532	545	544	546	555	524	–	3 246	287	271	233	791	4 037
		b	266	263	299	281	278	265	–	1 652	160	165	125	450	2 102
		c	85	81	96	74	80	96	–	512	51	37	33	121	633
		d	42	43	60	41	52	54	–	292	30	27	17	74	366

1) Förderschwerpunkt: geistige Entwicklung in Integrationsklassen

Noch: 2. Verteilung der Schülerpopulation 2008/2009

Verwaltungsbezirk a = Zusammen b = weiblich c = Ausländer/-innen zusammen d = Ausländerinnen		Schüler/-innen											ins- gesamt	
		davon im Schuljahrgang bzw. in der Bildungsstufe												
		05	06	07	08	09	10	ohne Jahr- gang ¹⁾	Sekun- dar- stufe I	11	12	13		Sekun- dar- stufe II
Noch: Kreisfreie Stadt														
Wuppertal	a	778	776	768	770	795	770	1	4 658	464	416	418	1 298	5 956
	b	404	397	416	401	410	383	1	2 412	266	211	233	710	3 122
	c	129	144	135	120	141	128	–	797	74	67	82	223	1 020
	d	63	68	72	65	80	68	–	416	43	38	46	127	543
Kreise														
Kleve	a	149	149	145	157	153	187	–	940	84	108	41	233	1 173
	b	77	80	78	81	76	81	–	473	53	61	26	140	613
	c	2	2	3	5	3	2	–	17	1	3	2	6	23
	d	2	2	3	3	–	–	–	10	1	2	1	4	14
Mettmann														
	a	815	825	756	751	790	757	3	4 697	413	314	320	1 047	5 744
	b	403	416	376	352	378	362	1	2 288	196	160	169	525	2 813
	c	171	119	130	156	131	120	–	827	63	51	55	169	996
	d	83	68	72	81	64	58	–	426	35	35	28	98	524
Rhein-Kreis Neuss														
	a	643	649	644	643	682	659	–	3 920	387	342	278	1 007	4 927
	b	339	328	327	319	337	321	–	1 971	202	190	163	555	2 526
	c	59	66	80	78	73	62	–	418	38	51	39	128	546
	d	37	44	48	40	40	32	–	241	25	27	22	74	315
Viersen														
	a	551	552	543	557	564	547	4	3 318	299	276	195	770	4 088
	b	286	295	287	289	285	279	3	1 724	187	156	105	448	2 172
	c	29	19	35	34	33	33	–	183	25	21	24	70	253
	d	19	13	16	19	18	15	–	100	18	11	17	46	146
Wesel														
	a	1 305	1 288	1 278	1 313	1 367	1 319	–	7 870	653	487	411	1 551	9 421
	b	644	609	602	652	637	658	–	3 802	342	264	236	842	4 644
	c	147	166	151	154	194	132	–	944	71	38	40	149	1 093
	d	71	78	75	81	85	73	–	463	38	19	27	84	547
Regierungsbezirk Düsseldorf														
	a	11 247	11 241	11 214	11 235	11 693	11 172	8	67 810	5 659	4 843	4 178	14 680	82 490
	b	5 646	5 655	5 634	5 621	5 762	5 528	5	33 851	3 078	2 585	2 333	7 996	41 847
	c	2 052	2 170	2 130	2 080	2 202	1 946	–	12 580	845	715	696	2 256	14 836
	d	1 072	1 151	1 113	1 093	1 154	1 037	–	6 620	477	408	415	1 300	7 920
davon														
kreisfreie Städte														
	a	7 784	7 778	7 848	7 814	8 137	7 703	1	47 065	3 823	3 316	2 933	10 072	57 137
	b	3 897	3 927	3 964	3 928	4 049	3 827	1	23 593	2 098	1 754	1 634	5 486	29 079
	c	1 644	1 798	1 731	1 653	1 768	1 597	–	10 191	647	551	536	1 734	11 925
	d	860	946	899	869	947	859	–	5 380	360	314	320	994	6 374
Kreise														
	a	3 463	3 463	3 366	3 421	3 556	3 469	7	20 745	1 836	1 527	1 245	4 608	25 353
	b	1 749	1 728	1 670	1 693	1 713	1 701	4	10 258	980	831	699	2 510	12 768
	c	408	372	399	427	434	349	–	2 389	198	164	160	522	2 911
	d	212	205	214	224	207	178	–	1 240	117	94	95	306	1 546

Noch: 2. Verteilung der Schülerpopulation 2008/2009

Verwaltungsbezirk a = Zusammen b = weiblich c = Ausländer/-innen zusammen d = Ausländerinnen		Schüler/-innen												ins- gesamt
		davon im Schuljahrgang bzw. in der Bildungsstufe												
		05	06	07	08	09	10	ohne Jahr- gang ¹⁾	Sekun- dar- stufe I	11	12	13	Sekun- dar- stufe II	
Kreisfreie Städte														
Aachen	a	512	500	496	501	512	504	4	3 029	257	236	226	719	3 748
	b	250	259	268	245	264	241	2	1 529	156	127	108	391	1 920
	c	51	44	40	59	47	56	2	299	13	13	16	42	341
	d	24	24	31	27	31	33	1	171	8	6	5	19	190
Bonn	a	512	512	510	453	481	471	11	2 950	336	301	270	907	3 857
	b	261	244	246	216	244	245	5	1 461	165	149	152	466	1 927
	c	75	71	65	49	59	63	–	382	39	28	34	101	483
	d	41	34	36	29	39	30	–	209	20	16	22	58	267
Köln	a	1 402	1 418	1 407	1 405	1 396	1 292	15	8 335	744	621	552	1 917	10 252
	b	708	714	703	693	673	633	6	4 130	362	326	287	975	5 105
	c	360	362	373	389	366	335	1	2 186	196	164	144	504	2 690
	d	191	192	195	186	189	177	–	1 130	93	90	77	260	1 390
Leverkusen	a	425	426	406	438	455	387	–	2 537	191	162	149	502	3 039
	b	217	208	204	217	224	205	–	1 275	104	104	72	280	1 555
	c	65	100	82	83	113	66	–	509	29	32	26	87	596
	d	36	49	42	48	55	36	–	266	20	21	14	55	321
Kreise														
Aachen	a	462	451	450	451	479	433	–	2 726	180	156	144	480	3 206
	b	215	207	216	198	247	225	–	1 308	96	76	79	251	1 559
	c	104	96	98	85	91	75	–	549	27	19	21	67	616
	d	51	49	54	46	44	46	–	290	16	9	10	35	325
Düren	a	568	564	535	574	615	559	–	3 415	314	209	190	713	4 128
	b	288	276	259	262	293	291	–	1 669	151	119	92	362	2 031
	c	42	57	69	86	77	83	–	414	32	14	25	71	485
	d	24	28	39	47	42	55	–	235	16	8	12	36	271
Rhein-Erft-Kreis	a	539	521	532	522	532	525	–	3 171	253	214	208	675	3 846
	b	271	253	284	272	273	276	–	1 629	119	87	104	310	1 939
	c	49	57	71	62	74	79	–	392	34	20	38	92	484
	d	30	36	38	30	53	37	–	224	14	7	19	40	264
Euskirchen	a	150	150	151	150	152	143	–	896	74	76	46	196	1 092
	b	78	84	74	80	75	65	–	456	44	40	25	109	565
	c	4	4	5	3	5	5	–	26	5	1	6	12	38
	d	2	1	3	2	2	3	–	13	2	1	4	7	20
Heinsberg	a	421	440	404	420	420	427	–	2 532	229	205	165	599	3 131
	b	221	228	207	201	212	228	–	1 297	132	105	96	333	1 630
	c	22	29	24	23	25	16	–	139	9	15	10	34	173
	d	13	17	10	10	10	10	–	70	8	10	7	25	95

Noch: 2. Verteilung der Schülerpopulation 2008/2009

Verwaltungsbezirk a = Zusammen b = weiblich c = Ausländer/-innen zusammen d = Ausländerinnen		Schüler/-innen											ins- gesamt	
		davon im Schuljahrgang bzw. in der Bildungsstufe												
		05	06	07	08	09	10	ohne Jahr- gang ¹⁾	Sekun- dar- stufe I	11	12	13		Sekun- dar- stufe II
Noch: Kreise														
Oberbergischer Kreis	a	593	579	581	567	614	587	–	3 521	289	263	209	761	4 282
	b	299	290	300	285	299	290	–	1 763	161	143	123	427	2 190
	c	43	69	53	54	77	57	–	353	29	21	13	63	416
	d	20	30	28	32	45	31	–	186	14	12	7	33	219
Rheinisch-Bergischer Kreis	a	328	322	328	324	318	336	–	1 956	192	143	147	482	2 438
	b	160	169	171	146	165	171	–	982	91	84	88	263	1 245
	c	24	19	24	14	18	20	–	119	8	6	12	26	145
	d	13	12	17	8	13	10	–	73	2	5	9	16	89
Rhein-Sieg-Kreis	a	518	513	518	515	501	499	–	3 064	368	354	301	1 023	4 087
	b	278	257	262	268	247	262	–	1 574	210	211	174	595	2 169
	c	25	29	24	27	42	39	–	186	19	23	30	72	258
	d	12	15	16	17	24	25	–	109	12	17	17	46	155
Regierungsbezirk Köln	a	6 430	6 396	6 318	6 320	6 475	6 163	30	38 132	3 427	2 940	2 607	8 974	47 106
	b	3 246	3 189	3 194	3 083	3 216	3 132	13	19 073	1 791	1 571	1 400	4 762	23 835
	c	864	937	928	934	994	894	3	5 554	440	356	375	1 171	6 725
	d	457	487	509	482	547	493	1	2 976	225	202	203	630	3 606
davon														
kreisfreie Städte	a	2 851	2 856	2 819	2 797	2 844	2 654	30	16 851	1 528	1 320	1 197	4 045	20 896
	b	1 436	1 425	1 421	1 371	1 405	1 324	13	8 395	787	706	619	2 112	10 507
	c	551	577	560	580	585	520	3	3 376	277	237	220	734	4 110
	d	292	299	304	290	314	276	1	1 776	141	133	118	392	2 168
Kreise	a	3 579	3 540	3 499	3 523	3 631	3 509	–	21 281	1 899	1 620	1 410	4 929	26 210
	b	1 810	1 764	1 773	1 712	1 811	1 808	–	10 678	1 004	865	781	2 650	13 328
	c	313	360	368	354	409	374	–	2 178	163	119	155	437	2 615
	d	165	188	205	192	233	217	–	1 200	84	69	85	238	1 438
Kreisfreie Städte														
Bottrop	a	318	330	317	335	339	298	4	1 941	116	113	94	323	2 264
	b	138	152	147	148	156	152	2	895	55	56	41	152	1 047
	c	61	96	76	92	81	75	–	481	30	12	13	55	536
	d	26	47	43	44	33	40	–	233	17	6	7	30	263
Gelsenkirchen	a	847	878	863	900	932	860	–	5 280	439	382	331	1 152	6 432
	b	425	424	420	435	445	430	–	2 579	257	199	196	652	3 231
	c	245	245	286	296	299	294	–	1 665	106	87	60	253	1 918
	d	129	135	148	151	146	159	–	868	54	44	46	144	1 012
Münster	a	186	183	186	183	178	183	–	1 099	147	139	129	415	1 514
	b	91	96	93	90	87	96	–	553	79	72	68	219	772
	c	1	–	3	2	3	2	–	11	3	2	1	6	17
	d	1	–	2	1	2	2	–	8	1	–	1	2	10

Noch: 2. Verteilung der Schülerpopulation 2008/2009

Verwaltungsbezirk a = Zusammen b = weiblich c = Ausländer/-innen zusammen d = Ausländerinnen		Schüler/-innen												insgesamt
		davon im Schuljahrgang bzw. in der Bildungsstufe												
		05	06	07	08	09	10	ohne Jahrgang ¹⁾	Sekundarstufe I	11	12	13	Sekundarstufe II	
Kreise														
Borken	a	27	27	24	25	26	22	11	162	–	–	–	–	162
	b	13	15	12	11	15	11	8	85	–	–	–	–	85
	c	2	1	–	–	–	2	–	5	–	–	–	–	5
	d	1	1	–	–	–	1	–	3	–	–	–	–	3
Coesfeld														
	a	387	379	376	372	378	360	–	2 252	144	137	134	415	2 667
	b	201	188	194	177	194	195	–	1 149	68	71	71	210	1 359
	c	5	7	6	7	9	11	–	45	5	3	1	9	54
	d	2	4	5	2	4	7	–	24	4	2	–	6	30
Recklinghausen														
	a	1 568	1 640	1 579	1 694	1 742	1 600	3	9 826	564	431	383	1 378	11 204
	b	724	806	719	807	801	765	1	4 623	307	214	217	738	5 361
	c	350	374	363	391	344	335	–	2 157	82	65	68	215	2 372
	d	173	183	181	185	186	172	–	1 080	46	35	34	115	1 195
Steinfurt														
	a	392	390	388	388	387	381	–	2 326	214	190	138	542	2 868
	b	192	196	186	199	200	186	–	1 159	139	97	75	311	1 470
	c	17	18	14	10	14	25	–	98	7	3	3	13	111
	d	11	13	7	5	8	12	–	56	6	1	2	9	65
Warendorf														
	a	182	173	178	169	183	154	–	1 039	66	65	58	189	1 228
	b	90	95	98	79	90	83	–	535	30	39	30	99	634
	c	17	24	40	27	45	47	–	200	10	6	17	33	233
	d	11	16	27	15	26	21	–	116	5	3	11	19	135
Regierungsbezirk Münster														
	a	3 907	4 000	3 911	4 066	4 165	3 858	18	23 925	1 690	1 457	1 267	4 414	28 339
	b	1 874	1 972	1 869	1 946	1 988	1 918	11	11 578	935	748	698	2 381	13 959
	c	698	765	788	825	795	791	–	4 662	243	178	163	584	5 246
	d	354	399	413	403	405	414	–	2 388	133	91	101	325	2 713
davon														
kreisfreie Städte														
	a	1 351	1 391	1 366	1 418	1 449	1 341	4	8 320	702	634	554	1 890	10 210
	b	654	672	660	673	688	678	2	4 027	391	327	305	1 023	5 050
	c	307	341	365	390	383	371	–	2 157	139	101	74	314	2 471
	d	156	182	193	196	181	201	–	1 109	72	50	54	176	1 285
Kreise														
	a	2 556	2 609	2 545	2 648	2 716	2 517	14	15 605	988	823	713	2 524	18 129
	b	1 220	1 300	1 209	1 273	1 300	1 240	9	7 551	544	421	393	1 358	8 909
	c	391	424	423	435	412	420	–	2 505	104	77	89	270	2 775
	d	198	217	220	207	224	213	–	1 279	61	41	47	149	1 428
Kreisfreie Stadt														
Bielefeld														
	a	794	776	787	790	816	769	4	4 736	283	230	226	739	5 475
	b	415	411	386	425	418	396	3	2 454	164	131	122	417	2 871
	c	130	113	120	91	130	120	1	705	40	50	38	128	833
	d	71	53	56	57	75	63	1	376	26	31	24	81	457

Noch: 2. Verteilung der Schülerpopulation 2008/2009

Verwaltungsbezirk a = Zusammen b = weiblich c = Ausländer/-innen zusammen d = Ausländerinnen		Schüler/-innen												ins- gesamt
		davon im Schuljahrgang bzw. in der Bildungsstufe												
		05	06	07	08	09	10	ohne Jahr- gang ¹⁾	Sekun- dar- stufe I	11	12	13	Sekun- dar- stufe II	
Kreise														
Gütersloh	a	556	554	553	569	557	538	5	3 332	233	203	170	606	3 938
	b	296	294	275	285	268	274	3	1 695	138	100	95	333	2 028
	c	41	49	50	46	39	47	–	272	20	13	10	43	315
	d	23	24	25	26	16	26	–	140	12	10	9	31	171
Herford	a	947	933	901	900	906	850	1	5 438	363	355	294	1 012	6 450
	b	437	443	450	456	439	384	1	2 610	208	210	163	581	3 191
	c	114	109	86	107	94	103	–	613	30	44	27	101	714
	d	49	60	48	47	50	51	–	305	18	30	14	62	367
Höxter	a	–	–	–	–	–	–	–	–	–	–	–	–	–
	b	–	–	–	–	–	–	–	–	–	–	–	–	–
	c	–	–	–	–	–	–	–	–	–	–	–	–	–
	d	–	–	–	–	–	–	–	–	–	–	–	–	–
Lippe	a	613	609	636	666	674	600	6	3 804	195	200	151	546	4 350
	b	309	308	316	331	333	293	3	1 893	110	123	83	316	2 209
	c	37	29	37	30	22	37	–	192	7	16	14	37	229
	d	18	15	14	17	11	16	–	91	5	12	11	28	119
Minden-Lübbecke	a	933	872	837	800	816	714	8	4 980	365	313	272	950	5 930
	b	443	429	402	367	395	348	5	2 389	202	168	148	518	2 907
	c	66	57	30	49	40	48	–	290	13	21	17	51	341
	d	36	29	13	27	18	27	–	150	7	10	14	31	181
Paderborn	a	337	296	280	306	352	294	8	1 873	135	99	73	307	2 180
	b	152	128	124	146	154	134	5	843	61	46	25	132	975
	c	25	23	22	28	28	24	–	150	5	5	5	15	165
	d	12	10	12	12	14	10	–	70	2	1	3	6	76
Regierungsbezirk Detmold	a	4 180	4 040	3 994	4 031	4 121	3 765	32	24 163	1 574	1 400	1 186	4 160	28 323
	b	2 052	2 013	1 953	2 010	2 007	1 829	20	11 884	883	778	636	2 297	14 181
	c	413	380	345	351	353	379	1	2 222	115	149	111	375	2 597
	d	209	191	168	186	184	193	1	1 132	70	94	75	239	1 371
davon														
kreisfreie Stadt	a	794	776	787	790	816	769	4	4 736	283	230	226	739	5 475
	b	415	411	386	425	418	396	3	2 454	164	131	122	417	2 871
	c	130	113	120	91	130	120	1	705	40	50	38	128	833
	d	71	53	56	57	75	63	1	376	26	31	24	81	457
Kreise	a	3 386	3 264	3 207	3 241	3 305	2 996	28	19 427	1 291	1 170	960	3 421	22 848
	b	1 637	1 602	1 567	1 585	1 589	1 433	17	9 430	719	647	514	1 880	11 310
	c	283	267	225	260	223	259	–	1 517	75	99	73	247	1 764
	d	138	138	112	129	109	130	–	756	44	63	51	158	914

Noch: 2. Verteilung der Schülerpopulation 2008/2009

Verwaltungsbezirk a = Zusammen b = weiblich c = Ausländer/-innen zusammen d = Ausländerinnen		Schüler/-innen												ins- gesamt
		davon im Schuljahrgang bzw. in der Bildungsstufe												
		05	06	07	08	09	10	ohne Jahr- gang ¹⁾	Sekun- dar- stufe I	11	12	13	Sekun- dar- stufe II	
Kreisfreie Städte														
Bochum	a	786	788	780	781	837	761	34	4 767	438	332	331	1 101	5 868
	b	380	389	390	399	416	394	23	2 391	253	174	188	615	3 006
	c	93	112	96	102	126	113	3	645	56	33	40	129	774
	d	43	58	41	46	63	67	2	320	33	12	29	74	394
Dortmund	a	1 244	1 296	1 290	1 287	1 335	1 223	–	7 675	568	550	449	1 567	9 242
	b	613	670	646	616	687	603	–	3 835	314	282	228	824	4 659
	c	334	352	339	344	327	318	–	2 014	102	106	91	299	2 313
	d	176	177	174	156	169	158	–	1 010	55	60	51	166	1 176
Hagen	a	486	483	466	488	499	461	–	2 883	239	221	182	642	3 525
	b	247	224	220	234	238	216	–	1 379	127	136	99	362	1 741
	c	82	91	74	77	87	80	–	491	44	40	30	114	605
	d	48	45	33	36	47	38	–	247	25	22	12	59	306
Hamm	a	357	348	346	338	340	296	–	2 025	105	104	71	280	2 305
	b	187	189	178	164	182	156	–	1 056	63	54	27	144	1 200
	c	55	52	65	60	59	45	–	336	17	19	18	54	390
	d	25	25	32	30	32	30	–	174	9	9	10	28	202
Herne	a	448	434	433	441	456	392	–	2 604	159	152	134	445	3 049
	b	219	212	231	226	242	193	–	1 323	79	83	66	228	1 551
	c	132	123	113	124	125	86	–	703	31	45	36	112	815
	d	61	53	60	69	68	50	–	361	13	27	16	56	417
Kreise														
Ennepe-Ruhr-Kreis	a	674	673	691	670	709	696	–	4 113	333	319	273	925	5 038
	b	313	309	345	332	340	323	–	1 962	200	190	141	531	2 493
	c	73	61	83	67	80	75	–	439	29	34	33	96	535
	d	31	28	43	35	38	43	–	218	19	21	18	58	276
Hochsauerlandkreis	a	–	–	–	–	–	–	–	–	–	–	–	–	–
	b	–	–	–	–	–	–	–	–	–	–	–	–	–
	c	–	–	–	–	–	–	–	–	–	–	–	–	–
	d	–	–	–	–	–	–	–	–	–	–	–	–	–
Märkischer Kreis	a	695	670	649	642	651	649	–	3 956	329	276	240	845	4 801
	b	343	329	322	318	321	322	–	1 955	212	157	133	502	2 457
	c	116	109	87	110	89	73	–	584	49	56	33	138	722
	d	60	53	41	58	49	39	–	300	31	33	18	82	382
Olpe	a	–	–	–	–	–	–	–	–	–	–	–	–	–
	b	–	–	–	–	–	–	–	–	–	–	–	–	–
	c	–	–	–	–	–	–	–	–	–	–	–	–	–
	d	–	–	–	–	–	–	–	–	–	–	–	–	–

Noch: 2. Verteilung der Schülerpopulation 2008/2009

Verwaltungsbezirk a = Zusammen b = weiblich c = Ausländer/-innen zusammen d = Ausländerinnen		Schüler/-innen												ins- gesamt
		davon im Schuljahrgang bzw. in der Bildungsstufe												
		05	06	07	08	09	10	ohne Jahr- gang ¹⁾	Sekun- dar- stufe I	11	12	13	Sekun- dar- stufe II	
Noch: Kreise														
Siegen-Wittgenstein	a	389	380	371	371	381	370	–	2 262	237	213	211	661	2 923
	b	201	195	185	196	184	180	–	1 141	134	124	128	386	1 527
	c	42	39	34	38	49	31	–	233	21	25	24	70	303
	d	19	22	22	25	25	19	–	132	13	15	16	44	176
Soest														
	a	118	123	116	117	113	103	–	690	45	45	34	124	814
	b	64	62	56	61	57	57	–	357	26	27	19	72	429
	c	4	6	4	7	2	3	–	26	2	1	2	5	31
	d	3	4	1	5	1	1	–	15	2	–	2	4	19
Unna														
	a	1 319	1 250	1 285	1 231	1 264	1 207	1	7 557	542	481	411	1 434	8 991
	b	621	623	645	607	596	614	1	3 707	310	250	234	794	4 501
	c	197	177	213	176	219	181	–	1 163	60	56	55	171	1 334
	d	97	94	118	86	123	101	–	619	38	27	28	93	712
Regierungsbezirk Arnsberg														
	a	6 516	6 445	6 427	6 366	6 585	6 158	35	38 532	2 995	2 693	2 336	8 024	46 556
	b	3 188	3 202	3 218	3 153	3 263	3 058	24	19 106	1 718	1 477	1 263	4 458	23 564
	c	1 128	1 122	1 108	1 105	1 163	1 005	3	6 634	411	415	362	1 188	7 822
	d	563	559	565	546	615	546	2	3 396	238	226	200	664	4 060
davon														
kreisfreie Städte														
	a	3 321	3 349	3 315	3 335	3 467	3 133	34	19 954	1 509	1 359	1 167	4 035	23 989
	b	1 646	1 684	1 665	1 639	1 765	1 562	23	9 984	836	729	608	2 173	12 157
	c	696	730	687	707	724	642	3	4 189	250	243	215	708	4 897
	d	353	358	340	337	379	343	2	2 112	135	130	118	383	2 495
Kreise														
	a	3 195	3 096	3 112	3 031	3 118	3 025	1	18 578	1 486	1 334	1 169	3 989	22 567
	b	1 542	1 518	1 553	1 514	1 498	1 496	1	9 122	882	748	655	2 285	11 407
	c	432	392	421	398	439	363	–	2 445	161	172	147	480	2 925
	d	210	201	225	209	236	203	–	1 284	103	96	82	281	1 565
Nordrhein-Westfalen														
	a	32 280	32 122	31 864	32 018	33 039	31 116	123	192 562	15 345	13 333	11 574	40 252	232 814
	b	16 006	16 031	15 868	15 813	16 236	15 465	73	95 492	8 405	7 159	6 330	21 894	117 386
	c	5 155	5 374	5 299	5 295	5 507	5 015	7	31 652	2 054	1 813	1 707	5 574	37 226
	d	2 655	2 787	2 768	2 710	2 905	2 683	4	16 512	1 143	1 021	994	3 158	19 670
davon														
kreisfreie Städte														
	a	16 101	16 150	16 135	16 154	16 713	15 600	73	96 926	7 845	6 859	6 077	20 781	117 707
	b	8 048	8 119	8 096	8 036	8 325	7 787	42	48 453	4 276	3 647	3 288	11 211	59 664
	c	3 328	3 559	3 463	3 421	3 590	3 250	7	20 618	1 353	1 182	1 083	3 618	24 236
	d	1 732	1 838	1 792	1 749	1 896	1 742	4	10 753	734	658	634	2 026	12 779
Kreise														
	a	16 179	15 972	15 729	15 864	16 326	15 516	50	95 636	7 500	6 474	5 497	19 471	115 107
	b	7 958	7 912	7 772	7 777	7 911	7 678	31	47 039	4 129	3 512	3 042	10 683	57 722
	c	1 827	1 815	1 836	1 874	1 917	1 765	–	11 034	701	631	624	1 956	12 990
	d	923	949	976	961	1 009	941	–	5 759	409	363	360	1 132	6 891

3. Schulabgänger/-innen im Abgangsjahr 2008

Verwaltungsbezirk a = Zusammen b = weiblich c = Ausländer/-innen zusammen d = Ausländerinnen		Schulabgänger/-innen								
		mit Hauptschulabschluss nach Jahrgang 09		mit Haupt- schulab- schluss nach Jahrgang 10	mit mittlerem Schulab- schluss (Fachoberschulreife)		mit Fachhoch- schul- reife	mit Hoch- schul- reife	ohne Haupt- schul- abschluss	ins- gesamt
		zusammen	darunter mit Qualifikation		zusammen	darunter mit Qualifikation				
Kreisfreie Städte										
Düsseldorf	a	57	39	150	386	188	58	165	30	846
	b	28	19	62	186	94	31	95	12	414
	c	14	10	41	154	88	21	47	7	284
	d	3	3	21	75	47	11	26	2	138
Duisburg	a	62	33	520	754	210	131	448	51	1 966
	b	30	13	249	386	104	82	250	26	1 023
	c	13	10	158	194	63	32	80	18	495
	d	4	3	77	116	36	22	52	9	280
Essen	a	62	32	325	482	119	70	308	54	1 301
	b	34	18	125	227	57	38	165	26	615
	c	11	10	49	68	12	14	47	12	201
	d	7	7	25	45	8	8	27	7	119
Krefeld	a	14	14	111	225	69	34	179	24	587
	b	7	7	48	125	36	20	92	11	303
	c	4	4	28	27	5	6	18	5	88
	d	–	–	12	13	3	4	9	3	41
Mönchengladbach	a	1	–	80	223	86	71	246	9	630
	b	–	–	36	106	40	39	138	5	324
	c	–	–	15	22	8	12	30	1	80
	d	–	–	9	14	5	8	13	1	45
Mülheim an der Ruhr	a	23	11	92	208	58	40	218	1	582
	b	9	5	44	110	27	20	110	1	294
	c	3	1	10	25	8	6	25	–	69
	d	–	–	4	17	6	4	13	–	38
Oberhausen	a	65	34	173	281	67	45	163	43	770
	b	29	18	83	139	36	28	80	21	380
	c	6	2	42	53	12	4	17	14	136
	d	3	2	16	31	10	4	10	4	68
Remscheid	a	11	10	79	152	50	15	83	4	344
	b	6	6	46	68	29	10	42	3	175
	c	2	2	24	26	5	6	20	2	80
	d	1	1	14	13	4	4	7	2	41
Solingen	a	15	13	104	220	52	39	209	2	589
	b	9	8	52	111	27	20	115	1	308
	c	1	–	28	39	8	8	32	–	108
	d	1	–	15	21	6	5	22	–	64

Noch: 3. Schulabgänger/-innen im Abgangsjahr 2008

Verwaltungsbezirk a = Zusammen b = weiblich c = Ausländer/-innen zusammen d = Ausländerinnen		Schulabgänger/-innen								
		mit Hauptschulabschluss nach Jahrgang 09		mit Haupt- schulab- schluss nach Jahrgang 10	mit mittlerem Schulab- schluss (Fachoberschulreife)		mit Fachhoch- schul- reife	mit Hoch- schul- reife	ohne Haupt- schul- abschluss	ins- gesamt
		zusammen	darunter mit Qualifikation		zusammen	darunter mit Qualifikation				
Noch: Kreisfreie Stadt										
Wuppertal	a	21	16	129	297	89	65	312	19	843
	b	9	8	65	125	34	28	189	12	428
	c	3	2	28	42	9	15	36	2	126
	d	–	–	12	17	4	7	24	1	61
Kreise										
Kleve	a	–	–	30	79	17	1	55	9	174
	b	–	–	13	36	7	–	32	3	84
	c	–	–	1	5	1	–	1	–	7
	d	–	–	–	4	–	–	–	–	4
Mettmann	a	36	15	156	307	91	38	222	24	783
	b	17	7	81	137	39	20	100	11	366
	c	5	2	39	37	10	6	26	5	118
	d	3	1	21	19	3	5	16	4	68
Rhein-Kreis Neuss	a	25	9	119	260	68	45	225	5	679
	b	12	4	51	123	30	23	136	3	348
	c	2	1	14	21	2	9	27	–	73
	d	2	1	9	15	1	6	18	–	50
Viersen	a	3	3	112	225	61	47	164	7	558
	b	2	2	52	110	39	29	98	3	294
	c	1	1	11	20	6	9	12	2	55
	d	–	–	5	11	3	4	8	1	29
Wesel	a	46	24	351	569	140	77	352	47	1 442
	b	22	14	157	256	72	51	197	22	705
	c	5	4	54	63	15	13	24	11	170
	d	3	2	29	31	8	8	11	6	88
Regierungsbezirk Düsseldorf	a	441	253	2 531	4 668	1 365	776	3 349	329	12 094
	b	214	129	1 164	2 245	671	439	1 839	160	6 061
	c	70	49	542	796	252	161	442	79	2 090
	d	27	20	269	442	144	100	256	40	1 134
davon										
kreisfreie Städte	a	331	202	1 763	3 228	988	568	2 331	237	8 458
	b	161	102	810	1 583	484	316	1 276	118	4 264
	c	57	41	423	650	218	124	352	61	1 667
	d	19	16	205	362	129	77	203	29	895
Kreise	a	110	51	768	1 440	377	208	1 018	92	3 636
	b	53	27	354	662	187	123	563	42	1 797
	c	13	8	119	146	34	37	90	18	423
	d	8	4	64	80	15	23	53	11	239

Noch: 3. Schulabgänger/-innen im Abgangsjahr 2008

Verwaltungsbezirk a = Zusammen b = weiblich c = Ausländer/-innen zusammen d = Ausländerinnen		Schulabgänger/-innen								
		mit Hauptschulabschluss nach Jahrgang 09		mit Haupt- schulab- schluss nach Jahrgang 10	mit mittlerem Schulab- schluss (Fachoberschulreife)		mit Fachhoch- schul- reife	mit Hoch- schul- reife	ohne Haupt- schul- abschluss	ins- gesamt
		zusammen	darunter mit Qualifikation		zusammen	darunter mit Qualifikation				
Kreisfreie Städte										
Aachen	a	10	4	107	204	57	28	207	2	558
	b	4	–	60	98	28	14	105	1	282
	c	2	1	20	16	2	3	18	1	60
	d	1	–	8	8	2	1	11	–	29
Bonn	a	6	3	87	149	34	37	234	12	525
	b	5	2	44	78	20	16	122	7	272
	c	2	1	16	15	2	7	26	3	69
	d	1	–	9	7	1	3	16	1	37
Köln	a	62	38	260	507	130	101	490	40	1 460
	b	33	20	128	255	60	66	249	21	752
	c	13	6	79	137	31	39	109	11	388
	d	4	3	39	75	16	24	63	5	210
Leverkusen	a	39	24	57	181	41	12	124	16	429
	b	10	6	28	89	24	8	63	7	205
	c	13	7	14	39	7	4	19	3	92
	d	2	1	7	22	4	4	9	1	45
Kreise										
Aachen	a	19	7	111	179	41	33	121	6	469
	b	10	5	58	90	23	24	62	3	247
	c	4	2	27	33	2	3	14	2	83
	d	2	1	16	15	–	2	5	2	42
Düren	a	24	14	139	254	86	49	174	9	649
	b	11	7	59	136	41	23	94	5	328
	c	1	1	27	21	3	19	13	2	83
	d	–	–	12	9	1	10	7	1	39
Rhein-Erft-Kreis	a	5	5	113	206	39	25	168	1	518
	b	2	2	53	107	21	15	90	–	267
	c	2	2	19	38	4	2	17	–	78
	d	1	1	9	28	3	1	10	–	49
Euskirchen	a	3	3	43	55	21	19	44	2	166
	b	1	1	20	22	9	10	25	1	79
	c	2	2	3	2	1	–	1	1	9
	d	1	1	–	2	1	–	1	1	5
Heinsberg	a	11	9	109	151	39	21	126	16	434
	b	4	4	45	70	16	9	58	8	194
	c	–	–	3	3	1	2	6	1	15
	d	–	–	–	2	1	1	3	–	6

Noch: 3. Schulabgänger/-innen im Abgangsjahr 2008

Verwaltungsbezirk a = Zusammen b = weiblich c = Ausländer/-innen zusammen d = Ausländerinnen		Schulabgänger/-innen								
		mit Hauptschulabschluss nach Jahrgang 09		mit Haupt- schulab- schluss nach Jahrgang 10	mit mittlerem Schulab- schluss (Fachoberschulreife)		mit Fachhoch- schul- reife	mit Hoch- schul- reife	ohne Haupt- schul- abschluss	ins- gesamt
		zusammen	darunter mit Qualifikation		zusammen	darunter mit Qualifikation				
Noch: Kreise										
Oberbergischer Kreis	a	14	6	132	270	70	56	177	4	653
	b	9	3	55	126	35	29	97	1	317
	c	1	–	8	16	3	9	11	1	46
	d	1	–	4	6	2	4	4	–	19
Rheinisch-Bergischer Kreis	a	2	2	64	100	16	24	145	2	337
	b	–	–	33	42	12	13	89	2	179
	c	–	–	3	8	–	3	–	1	15
	d	–	–	2	3	–	1	–	1	7
Rhein-Sieg-Kreis	a	6	6	53	181	63	44	231	10	525
	b	1	1	18	82	29	25	130	4	260
	c	–	–	4	12	2	11	18	2	47
	d	–	–	2	6	–	7	12	–	27
Regierungsbezirk Köln	a	201	121	1 275	2 437	637	449	2 241	120	6 723
	b	90	51	601	1 195	318	252	1 184	60	3 382
	c	40	22	223	340	58	102	252	28	985
	d	13	7	108	183	31	58	141	12	515
davon										
kreisfreie Städte	a	117	69	511	1 041	262	178	1 055	70	2 972
	b	52	28	260	520	132	104	539	36	1 511
	c	30	15	129	207	42	53	172	18	609
	d	8	4	63	112	23	32	99	7	321
Kreise	a	84	52	764	1 396	375	271	1 186	50	3 751
	b	38	23	341	675	186	148	645	24	1 871
	c	10	7	94	133	16	49	80	10	376
	d	5	3	45	71	8	26	42	5	194
Kreisfreie Städte										
Bottrop	a	24	14	119	113	23	17	70	39	382
	b	9	4	51	59	11	12	34	14	179
	c	8	6	26	19	3	2	9	17	81
	d	3	2	14	12	1	1	6	5	41
Gelsenkirchen	a	38	29	236	420	102	37	246	60	1 037
	b	15	11	106	213	59	18	135	31	518
	c	17	14	92	132	26	11	53	31	336
	d	7	5	49	71	17	5	30	13	175
Münster	a	–	–	6	53	20	15	121	–	195
	b	–	–	2	24	10	12	71	–	109
	c	–	–	2	7	3	1	2	–	12
	d	–	–	1	1	–	1	1	–	4

Noch: 3. Schulabgänger/-innen im Abgangsjahr 2008

Verwaltungsbezirk a = Zusammen b = weiblich c = Ausländer/-innen zusammen d = Ausländerinnen		Schulabgänger/-innen								
		mit Hauptschulabschluss nach Jahrgang 09		mit Haupt- schulab- schluss nach Jahrgang 10	mit mittlerem Schulab- schluss (Fachoberschulreife)		mit Fachhoch- schul- reife	mit Hoch- schul- reife	ohne Haupt- schul- abschluss	ins- gesamt
		zusammen	darunter mit Qualifikation		zusammen	darunter mit Qualifikation				
Kreise										
Borken	a	5	–	5	15	8	–	–	1	26
	b	4	–	4	3	2	–	–	1	12
	c	–	–	1	–	–	–	–	–	1
	d	–	–	1	–	–	–	–	–	1
Coesfeld	a	6	3	71	201	82	14	122	8	422
	b	3	2	27	105	41	9	66	2	212
	c	–	–	1	6	1	–	4	–	11
	d	–	–	1	4	1	–	3	–	8
Recklinghausen	a	98	58	479	700	190	103	320	85	1 785
	b	44	30	210	322	94	65	185	38	864
	c	17	8	116	112	21	16	58	20	339
	d	6	5	49	48	12	12	35	7	157
Steinfurt	a	5	5	102	215	86	20	153	2	497
	b	2	2	53	103	44	11	101	2	272
	c	–	–	4	3	2	4	5	–	16
	d	–	–	2	3	2	2	3	–	10
Warendorf	a	12	4	52	64	9	3	34	6	171
	b	5	2	29	32	4	1	17	1	85
	c	7	2	20	18	5	1	11	–	57
	d	3	2	13	7	2	–	5	–	28
Regierungsbezirk Münster	a	188	113	1 070	1 781	520	209	1 066	201	4 515
	b	82	51	482	861	265	128	609	89	2 251
	c	49	30	262	297	61	35	142	68	853
	d	19	14	130	146	35	21	83	25	424
davon										
kreisfreie Städte	a	62	43	361	586	145	69	437	99	1 614
	b	24	15	159	296	80	42	240	45	806
	c	25	20	120	158	32	14	64	48	429
	d	10	7	64	84	18	7	37	18	220
Kreise	a	126	70	709	1 195	375	140	629	102	2 901
	b	58	36	323	565	185	86	369	44	1 445
	c	24	10	142	139	29	21	78	20	424
	d	9	7	66	62	17	14	46	7	204

Noch: 3. Schulabgänger/-innen im Abgangsjahr 2008

Verwaltungsbezirk a = Zusammen b = weiblich c = Ausländer/-innen zusammen d = Ausländerinnen		Schulabgänger/-innen								
		mit Hauptschulabschluss nach Jahrgang 09		mit Haupt- schulab- schluss nach Jahrgang 10	mit mittlerem Schulab- schluss (Fachoberschulreife)		mit Fachhoch- schul- reife	mit Hoch- schul- reife	ohne Haupt- schul- abschluss	ins- gesamt
		zusammen	darunter mit Qualifikation		zusammen	darunter mit Qualifikation				
Kreisfreie Stadt										
Bielefeld	a	48	19	194	349	158	40	181	25	837
	b	19	6	89	188	94	21	99	15	431
	c	13	8	35	39	13	8	8	3	106
	d	6	2	21	22	9	4	4	1	58
Kreise										
Gütersloh	a	25	6	139	230	73	16	161	23	594
	b	8	1	66	110	37	12	89	13	298
	c	2	–	17	23	8	–	4	4	50
	d	1	–	10	10	3	–	3	3	27
Herford	a	18	3	251	372	104	44	251	41	977
	b	12	1	97	169	48	25	163	17	483
	c	2	–	29	22	4	4	16	12	85
	d	2	–	15	13	3	3	8	4	45
Höxter	a	–	–	–	–	–	–	–	–	–
	b	–	–	–	–	–	–	–	–	–
	c	–	–	–	–	–	–	–	–	–
	d	–	–	–	–	–	–	–	–	–
Lippe	a	18	7	167	298	106	27	146	7	663
	b	5	3	74	167	63	14	89	3	352
	c	2	1	11	8	3	2	5	–	28
	d	1	1	6	7	2	–	3	–	17
Minden-Lübbecke	a	19	9	186	307	105	61	232	44	849
	b	9	5	79	132	53	36	133	22	411
	c	–	–	16	11	5	3	9	4	43
	d	–	–	8	3	3	2	7	4	24
Paderborn	a	26	5	89	131	43	12	81	8	347
	b	12	3	49	56	20	6	40	2	165
	c	4	1	2	9	2	3	6	1	25
	d	2	–	2	5	1	3	2	–	14
Regierungsbezirk Detmold	a	154	49	1 026	1 687	589	200	1 052	148	4 267
	b	65	19	454	822	315	114	613	72	2 140
	c	23	10	110	112	35	20	48	24	337
	d	12	3	62	60	21	12	27	12	185
davon										
kreisfreie Stadt	a	48	19	194	349	158	40	181	25	837
	b	19	6	89	188	94	21	99	15	431
	c	13	8	35	39	13	8	8	3	106
	d	6	2	21	22	9	4	4	1	58
Kreise	a	106	30	832	1 338	431	160	871	123	3 430
	b	46	13	365	634	221	93	514	57	1 709
	c	10	2	75	73	22	12	40	21	231
	d	6	1	41	38	12	8	23	11	127

Noch: 3. Schulabgänger/-innen im Abgangsjahr 2008

Verwaltungsbezirk a = Zusammen b = weiblich c = Ausländer/-innen zusammen d = Ausländerinnen		Schulabgänger/-innen								
		mit Hauptschulabschluss nach Jahrgang 09		mit Haupt- schulab- schluss nach Jahrgang 10	mit mittlerem Schulab- schluss (Fachoberschulreife)		mit Fachhoch- schul- reife	mit Hoch- schul- reife	ohne Haupt- schul- abschluss	ins- gesamt
		zusammen	darunter mit Qualifikation		zusammen	darunter mit Qualifikation				
Kreisfreie Städte										
Bochum	a	25	17	189	320	73	64	258	46	902
	b	12	9	98	157	39	27	136	18	448
	c	5	5	40	56	11	8	27	7	143
	d	2	2	20	27	5	1	17	1	68
Dortmund	a	79	60	339	523	138	109	350	91	1 491
	b	34	28	150	258	67	67	219	44	772
	c	17	15	101	128	30	28	54	33	361
	d	9	8	50	64	16	21	38	14	196
Hagen	a	18	14	115	201	61	45	139	17	535
	b	8	6	47	99	33	21	79	4	258
	c	3	3	28	39	14	12	25	2	109
	d	1	1	13	25	10	8	10	–	57
Hamm	a	13	10	86	127	31	27	61	6	320
	b	9	8	38	60	21	15	32	2	156
	c	1	1	24	22	3	4	11	4	66
	d	1	1	10	12	2	1	7	1	32
Herne	a	34	17	105	208	58	25	90	36	498
	b	19	8	39	109	29	14	45	16	242
	c	12	8	37	51	12	8	7	8	123
	d	6	4	18	31	6	5	1	3	64
Kreise										
Ennepe-Ruhr-Kreis	a	25	17	115	275	65	40	216	27	698
	b	7	5	47	131	35	26	109	12	332
	c	4	4	18	15	2	4	18	5	64
	d	2	2	8	5	–	3	7	2	27
Hochsauerlandkreis	a	–	–	–	–	–	–	–	–	–
	b	–	–	–	–	–	–	–	–	–
	c	–	–	–	–	–	–	–	–	–
	d	–	–	–	–	–	–	–	–	–
Märkischer Kreis	a	13	6	156	268	53	46	210	19	712
	b	5	4	73	130	21	31	130	6	375
	c	2	1	26	38	5	11	29	4	110
	d	–	–	11	25	2	5	16	3	60
Olpe	a	–	–	–	–	–	–	–	–	–
	b	–	–	–	–	–	–	–	–	–
	c	–	–	–	–	–	–	–	–	–
	d	–	–	–	–	–	–	–	–	–
Siegen-Wittgenstein	a	9	8	92	129	38	41	139	8	418
	b	3	2	39	60	19	27	73	5	207
	c	4	3	15	4	–	3	10	–	36
	d	2	1	6	4	–	1	3	–	16

Noch: 3. Schulabgänger/-innen im Abgangsjahr 2008

Verwaltungsbezirk a = Zusammen b = weiblich c = Ausländer/-innen zusammen d = Ausländerinnen		Schulabgänger/-innen								
		mit Hauptschulabschluss nach Jahrgang 09		mit Haupt- schulab- schluss nach Jahrgang 10	mit mittlerem Schulab- schluss (Fachoberschulreife)		mit Fachhoch- schul- reife	mit Hoch- schul- reife	ohne Haupt- schul- abschluss	ins- gesamt
		zusammen	darunter mit Qualifikation		zusammen	darunter mit Qualifikation				
Noch: Kreise										
Soest	a	3	–	33	40	10	3	39	1	119
	b	–	–	12	21	6	1	19	1	54
	c	–	–	1	2	–	–	–	–	3
	d	–	–	1	1	–	–	–	–	2
Unna	a	43	29	360	500	165	62	405	47	1 417
	b	18	12	184	233	76	35	230	20	720
	c	5	4	67	64	18	7	34	8	185
	d	2	1	35	41	11	2	25	2	107
Regierungsbezirk Arnsberg	a	262	178	1 590	2 591	692	462	1 907	298	7 110
	b	115	82	727	1 258	346	264	1 072	128	3 564
	c	53	44	357	419	95	85	215	71	1 200
	d	25	20	172	235	52	47	124	26	629
davon										
kreisfreie Städte	a	169	118	834	1 379	361	270	898	196	3 746
	b	82	59	372	683	189	144	511	84	1 876
	c	38	32	230	296	70	60	124	54	802
	d	19	16	111	159	39	36	73	19	417
Kreise	a	93	60	756	1 212	331	192	1 009	102	3 364
	b	33	23	355	575	157	120	561	44	1 688
	c	15	12	127	123	25	25	91	17	398
	d	6	4	61	76	13	11	51	7	212
Nordrhein-Westfalen	a	1 246	714	7 492	13 164	3 803	2 096	9 615	1 096	34 709
	b	566	332	3 428	6 381	1 915	1 197	5 317	509	17 398
	c	235	155	1 494	1 964	501	403	1 099	270	5 465
	d	96	64	741	1 066	283	238	631	115	2 887
davon										
kreisfreie Städte	a	727	451	3 663	6 583	1 914	1 125	4 902	627	17 627
	b	338	210	1 690	3 270	979	627	2 665	298	8 888
	c	163	116	937	1 350	375	259	720	184	3 613
	d	62	45	464	739	218	156	416	74	1 911
Kreise	a	519	263	3 829	6 581	1 889	971	4 713	469	17 082
	b	228	122	1 738	3 111	936	570	2 652	211	8 510
	c	72	39	557	614	126	144	379	86	1 852
	d	34	19	277	327	65	82	215	41	976

4. Lehrergrunddaten 2008/2009

Verwaltungsbezirk	Lehrer/-innen													
	ins- gesamt	in % aller Lehrer/ -innen	weiblich			ausländisch			darunter					
			Anzahl	in % aller Lehre- rinnen	in % von Spalte 1	Anzahl	in % aller Lehrer/ -innen	in % von Spalte 1	hauptamtlich/TV-L			vollzeitbeschäftigt		
									Anzahl	in % aller Lehrer/ -innen	in % von Spalte 1	Anzahl	in % aller Lehrer/ -innen	in % von Spalte 1
1	2	3	4	5	6	7	8	9	10	11	12	13	14	
Kreisfreie Städte														
Düsseldorf	445	2,4	263	2,5	59,1	73	38,2	16,4	423	2,5	95,1	244	2,1	54,8
Duisburg	1 007	5,4	562	5,3	55,8	2	1,0	0,2	940	5,5	93,3	680	5,8	67,5
Essen	723	3,9	433	4,1	59,9	8	4,2	1,1	666	3,9	92,1	469	4,0	64,9
Krefeld	326	1,8	181	1,7	55,5	4	2,1	1,2	305	1,8	93,6	211	1,8	64,7
Mönchengladbach	377	2,0	234	2,2	62,1	2	1,0	0,5	339	2,0	89,9	227	1,9	60,2
Mülheim an der Ruhr	286	1,5	173	1,6	60,5	–	–	–	273	1,6	95,5	174	1,5	60,8
Oberhausen	376	2,0	214	2,0	56,9	2	1,0	0,5	356	2,1	94,7	247	2,1	65,7
Remscheid	190	1,0	109	1,0	57,4	2	1,0	1,1	175	1,0	92,1	120	1,0	63,2
Solingen	299	1,6	192	1,8	64,2	–	–	–	271	1,6	90,6	176	1,5	58,9
Wuppertal	478	2,6	269	2,5	56,3	2	1,0	0,4	441	2,6	92,3	308	2,6	64,4
Kreise														
Kleve	90	0,5	44	0,4	48,9	1	0,5	1,1	83	0,5	92,2	63	0,5	70,0
Mettmann	471	2,5	307	2,9	65,2	8	4,2	1,7	431	2,5	91,5	265	2,3	56,3
Rhein-Kreis Neuss	370	2,0	218	2,1	58,9	3	1,6	0,8	343	2,0	92,7	234	2,0	63,2
Viersen	310	1,7	187	1,8	60,3	1	0,5	0,3	286	1,7	92,3	199	1,7	64,2
Wesel	709	3,8	399	3,8	56,3	1	0,5	0,1	663	3,9	93,5	481	4,1	67,8
Regierungsbezirk Düsseldorf	6 457	34,8	3 785	35,7	58,6	109	57,1	1,7	5 995	34,9	92,8	4 098	35,0	63,5
davon														
kreisfreie Städte	4 507	24,3	2 630	24,8	58,4	95	49,7	2,1	4 189	24,4	92,9	2 856	24,4	63,4
Kreise	1 950	10,5	1 155	10,9	59,2	14	7,3	0,7	1 806	10,5	92,6	1 242	10,6	63,7
Kreisfreie Städte														
Aachen	296	1,6	186	1,8	62,8	–	–	–	271	1,6	91,6	171	1,5	57,8
Bonn	323	1,7	199	1,9	61,6	1	0,5	0,3	295	1,7	91,3	177	1,5	54,8
Köln	911	4,9	530	5,0	58,2	20	10,5	2,2	820	4,8	90,0	524	4,5	57,5
Leverkusen	247	1,3	141	1,3	57,1	1	0,5	0,4	226	1,3	91,5	169	1,4	68,4
Kreise														
Aachen	242	1,3	139	1,3	57,4	–	–	–	222	1,3	91,7	149	1,3	61,6
Düren	317	1,7	189	1,8	59,6	2	1,0	0,6	292	1,7	92,1	193	1,6	60,9
Rhein-Erft-Kreis	301	1,6	185	1,7	61,5	7	3,7	2,3	270	1,6	89,7	185	1,6	61,5
Euskirchen	83	0,4	42	0,4	50,6	–	–	–	78	0,5	94,0	48	0,4	57,8
Heinsberg	227	1,2	124	1,2	54,6	3	1,6	1,3	209	1,2	92,1	151	1,3	66,5
Oberbergischer Kreis	320	1,7	173	1,6	54,1	5	2,6	1,6	300	1,7	93,8	223	1,9	69,7
Rheinisch-Bergischer Kreis	202	1,1	109	1,0	54,0	2	1,0	1,0	179	1,0	88,6	108	0,9	53,5
Rhein-Sieg-Kreis	355	1,9	205	1,9	57,7	1	0,5	0,3	302	1,8	85,1	197	1,7	55,5
Regierungsbezirk Köln	3 824	20,6	2 222	21,0	58,1	42	22,0	1,1	3 464	20,2	90,6	2 295	19,6	60,0
davon														
kreisfreie Städte	1 777	9,6	1 056	10,0	59,4	22	11,5	1,2	1 612	9,4	90,7	1 041	8,9	58,6
Kreise	2 047	11,0	1 166	11,0	57,0	20	10,5	1,0	1 852	10,8	90,5	1 254	10,7	61,3
Kreisfreie Städte														
Bottrop	180	1,0	93	0,9	51,7	2	1,0	1,1	172	1,0	95,6	133	1,1	73,9
Gelsenkirchen	509	2,7	284	2,7	55,8	4	2,1	0,8	488	2,8	95,9	361	3,1	70,9
Münster	116	0,6	59	0,6	50,9	–	–	–	105	0,6	90,5	72	0,6	62,1

1) beurlaubte, langfristig erkrankte und freigestellte (Sabbatjahr) Lehrer/-innen

Noch: 4. Lehrergrunddaten 2008/2009

Verwaltungsbezirk	Lehrer/-innen													
	ins- gesamt	in % aller Lehrer/ -innen	weiblich			ausländisch			darunter					
			Anzahl	in % aller Lehre- rinnen	in % von Spalte 1	Anzahl	in % aller Lehrer/ -innen	in % von Spalte 1	hauptamtlich/TV-L			vollzeitbeschäftigt		
									Anzahl	in % aller Lehrer/ -innen	in % von Spalte 1	Anzahl	in % aller Lehrer/ -innen	in % von Spalte 1
1	2	3	4	5	6	7	8	9	10	11	12	13	14	
Kreise														
Borken	18	0,1	10	0,1	55,6	–	–	–	17	0,1	94,4	11	0,1	61,1
Coesfeld	239	1,3	141	1,3	59,0	2	1,0	0,8	215	1,3	90,0	131	1,1	54,8
Recklinghausen	918	5,0	504	4,8	54,9	4	2,1	0,4	885	5,2	96,4	638	5,4	69,5
Steinfurt	242	1,3	139	1,3	57,4	1	0,5	0,4	214	1,2	88,4	148	1,3	61,2
Warendorf	105	0,6	67	0,6	63,8	–	–	–	96	0,6	91,4	57	0,5	54,3
Regierungsbezirk Münster	2 327	12,6	1 297	12,2	55,7	13	6,8	0,6	2 192	12,8	94,2	1 551	13,2	66,7
davon														
kreisfreie Städte	805	4,3	436	4,1	54,2	6	3,1	0,7	765	4,5	95,0	566	4,8	70,3
Kreise	1 522	8,2	861	8,1	56,6	7	3,7	0,5	1 427	8,3	93,8	985	8,4	64,7
Kreisfreie Stadt														
Bielefeld	474	2,6	254	2,4	53,6	4	2,1	0,8	444	2,6	93,7	266	2,3	56,1
Kreise														
Gütersloh	298	1,6	170	1,6	57,0	–	–	–	281	1,6	94,3	192	1,6	64,4
Herford	513	2,8	276	2,6	53,8	–	–	–	470	2,7	91,6	321	2,7	62,6
Höxter	–	–	–	–	–	–	–	–	–	–	–	–	–	–
Lippe	360	1,9	204	1,9	56,7	2	1,0	0,6	333	1,9	92,5	205	1,7	56,9
Minden-Lübbecke	447	2,4	246	2,3	55,0	4	2,1	0,9	409	2,4	91,5	290	2,5	64,9
Paderborn	198	1,1	111	1,0	56,1	–	–	–	171	1,0	86,4	109	0,9	55,1
Regierungsbezirk Detmold	2 290	12,4	1 261	11,9	55,1	10	5,2	0,4	2 108	12,3	92,1	1 383	11,8	60,4
davon														
kreisfreie Stadt	474	2,6	254	2,4	53,6	4	2,1	0,8	444	2,6	93,7	266	2,3	56,1
Kreise	1 816	9,8	1 007	9,5	55,5	6	3,1	0,3	1 664	9,7	91,6	1 117	9,5	61,5
Kreisfreie Städte														
Bochum	506	2,7	304	2,9	60,1	1	0,5	0,2	473	2,8	93,5	335	2,9	66,2
Dortmund	730	3,9	418	3,9	57,3	6	3,1	0,8	685	4,0	93,8	496	4,2	67,9
Hagen	268	1,4	147	1,4	54,9	3	1,6	1,1	258	1,5	96,3	176	1,5	65,7
Hamm	177	1,0	97	0,9	54,8	–	–	–	166	1,0	93,8	120	1,0	67,8
Herne	240	1,3	129	1,2	53,8	1	0,5	0,4	228	1,3	95,0	156	1,3	65,0
Kreise														
Ennepe-Ruhr-Kreis	385	2,1	220	2,1	57,1	3	1,6	0,8	363	2,1	94,3	232	2,0	60,3
Hochsauerlandkreis	–	–	–	–	–	–	–	–	–	–	–	–	–	–
Märkischer Kreis	364	2,0	207	2,0	56,9	–	–	–	334	1,9	91,8	251	2,1	69,0
Olpe	–	–	–	–	–	–	–	–	–	–	–	–	–	–
Siegen-Wittgenstein	228	1,2	124	1,2	54,4	–	–	–	195	1,1	85,5	156	1,3	68,4
Soest	70	0,4	43	0,4	61,4	–	–	–	63	0,4	90,0	34	0,3	48,6
Unna	672	3,6	351	3,3	52,2	3	1,6	0,4	645	3,8	96,0	436	3,7	64,9
Regierungsbezirk Arnsberg	3 640	19,6	2 040	19,2	56,0	17	8,9	0,5	3 410	19,9	93,7	2 392	20,4	65,7
davon														
kreisfreie Städte	1 921	10,4	1 095	10,3	57,0	11	5,8	0,6	1 810	10,5	94,2	1 283	10,9	66,8
Kreise	1 719	9,3	945	8,9	55,0	6	3,1	0,3	1 600	9,3	93,1	1 109	9,5	64,5
Nordrhein-Westfalen	18 538	100	10 605	100	57,2	191	100	1,0	17 169	100	92,6	11 719	100	63,2
davon														
kreisfreie Städte	9 484	51,2	5 471	51,6	57,7	138	72,3	1,5	8 820	51,4	93,0	6 012	51,3	63,4
Kreise	9 054	48,8	5 134	48,4	56,7	53	27,7	0,6	8 349	48,6	92,2	5 707	48,7	63,0
darunter langfristig abwesende Lehrer/-innen ¹⁾	340	1,8	258	2,4	75,9	1	0,5	0,3	333	1,9	97,9	209	1,8	61,5

5. Erteilte wöchentliche Unterrichtsstunden 2008/2009

Verwaltungsbezirk	Erteilte wöchentliche Unterrichtsstunden													je 100 Schüler/-innen
	der Lehrer/-innen										darunter Mehrarbeit			
	insgesamt	in % aller Stunden	weiblich		davon									
			Anzahl	in % von Sp. 1	hauptamtlich/TV-L			na/nb/Nicht-TV-L						
					Anzahl	in % von Sp. 1	je ha/TV-L Lehrer/-in	Anzahl	in % von Sp. 1	je na/nb/Nicht-TV-L Lehrer/-in	Anzahl	in % von Sp. 1	je Lehrer/-in mit Mehrarbeit	
1	2	3	4	5	6	7	8	9	10	11	12	13	14	
Kreisfreie Städte														
Düsseldorf	7 876,9	2,3	4 392,2	55,8	7 705,6	97,8	18,2	171,3	2,2	7,8	18,0	0,2	1,4	154,9
Duisburg	18 758,0	5,5	9 928,0	52,9	18 328,0	97,7	19,5	430,0	2,3	6,4	29,5	0,2	1,2	143,9
Essen	12 801,4	3,8	7 209,7	56,3	12 444,7	97,2	18,7	356,7	2,8	6,3	18,5	0,1	1,9	141,5
Krefeld	5 898,0	1,7	3 146,0	53,3	5 751,0	97,5	18,9	147,0	2,5	7,0	25,5	0,4	2,0	141,3
Mönchengladbach	6 688,0	2,0	3 922,0	58,6	6 466,0	96,7	19,1	222,0	3,3	5,8	2,5	0	2,5	143,2
Mülheim an der Ruhr	5 326,0	1,6	3 133,0	58,8	5 238,0	98,3	19,2	88,0	1,7	6,8	—	—	—	140,7
Oberhausen	6 780,0	2,0	3 758,0	55,4	6 681,0	98,5	18,8	99,0	1,5	5,0	—	—	—	140,7
Remscheid	3 584,0	1,1	1 957,0	54,6	3 505,0	97,8	20,0	79,0	2,2	5,3	—	—	—	141,9
Solingen	5 338,0	1,6	3 227,0	60,5	5 195,0	97,3	19,2	143,0	2,7	5,1	32,0	0,6	1,9	132,2
Wuppertal	8 389,1	2,5	4 394,0	52,4	8 197,0	97,7	18,6	192,1	2,3	5,2	3,0	0	1,5	140,9
Kreise														
Kleve	1 712,0	0,5	753,0	44,0	1 656,0	96,7	20,0	56,0	3,3	8,0	9,0	0,5	4,5	146,0
Mettmann	8 214,0	2,4	5 148,0	62,7	7 957,0	96,9	18,5	257,0	3,1	6,4	2,0	0	2,0	143,0
Rhein-Kreis Neuss	6 663,9	2,0	3 665,0	55,0	6 520,2	97,8	19,0	143,7	2,2	5,3	—	—	—	135,3
Viersen	5 694,7	1,7	3 288,3	57,7	5 527,4	97,1	19,3	167,3	2,9	7,0	—	—	—	139,3
Wesel	13 493,0	4,0	7 328,0	54,3	13 182,0	97,7	19,9	311,0	2,3	6,8	15,0	0,1	3,0	143,2
Regierungsbezirk Düsseldorf	117 217,0	34,6	65 249,3	55,7	114 353,9	97,6	19,1	2 863,1	2,4	6,2	155,0	0,1	1,8	142,1
davon														
kreisfreie Städte	81 439,4	24,0	45 066,9	55,3	79 511,3	97,6	19,0	1 928,1	2,4	6,1	129,0	0,2	1,6	142,5
Kreise	35 777,6	10,6	20 182,4	56,4	34 842,6	97,4	19,3	935,0	2,6	6,5	26,0	0,1	3,3	141,1
Kreisfreie Städte														
Aachen	5 170,0	1,5	3 072,1	59,4	5 003,0	96,8	18,5	167,0	3,2	6,7	—	—	—	137,9
Bonn	6 038,3	1,8	3 621,0	60,0	5 907,0	97,8	20,0	131,3	2,2	4,7	—	—	—	156,6
Köln	16 331,5	4,8	9 345,3	57,2	15 795,5	96,7	19,3	536,0	3,3	5,9	19,0	0,1	3,2	159,3
Leverkusen	4 494,0	1,3	2 504,0	55,7	4 368,0	97,2	19,3	126,0	2,8	6,0	2,0	0	2,0	147,9
Kreise														
Aachen	4 574,0	1,3	2 521,0	55,1	4 442,0	97,1	20,0	132,0	2,9	6,6	6,5	0,1	2,2	142,7
Düren	5 651,5	1,7	3 159,0	55,9	5 516,5	97,6	18,9	135,0	2,4	5,4	20,5	0,4	2,3	136,9
Rhein-Erft-Kreis	5 374,3	1,6	3 197,7	59,5	5 138,7	95,6	19,0	235,7	4,4	7,6	3,5	0,1	1,2	139,7
Euskirchen	1 587,0	0,5	764,0	48,1	1 557,0	98,1	20,0	30,0	1,9	6,0	—	—	—	145,3
Heinsberg	4 345,0	1,3	2 326,0	53,5	4 252,0	97,9	20,3	93,0	2,1	5,2	—	—	—	138,8
Oberbergischer Kreis	6 270,0	1,9	3 177,3	50,7	6 155,0	98,2	20,5	115,0	1,8	5,8	4,5	0,1	1,1	146,4
Rheinisch-Bergischer Kreis	3 396,0	1,0	1 643,0	48,4	3 267,0	96,2	18,3	129,0	3,8	5,6	—	—	—	139,3
Rhein-Sieg-Kreis	6 059,0	1,8	3 450,0	56,9	5 760,0	95,1	19,1	299,0	4,9	5,6	6,0	0,1	3,0	148,3
Regierungsbezirk Köln	69 290,5	20,4	38 780,3	56,0	67 161,5	96,9	19,4	2 129,0	3,1	5,9	62,0	0,1	2,2	147,1
davon														
kreisfreie Städte	32 033,7	9,5	18 542,4	57,9	31 073,4	97,0	19,3	960,3	3,0	5,8	21,0	0,1	3,0	153,3
Kreise	37 256,8	11,0	20 238,0	54,3	36 088,1	96,9	19,5	1 168,7	3,1	6,0	41,0	0,1	2,0	142,1
Kreisfreie Städte														
Bottrop	3 365,0	1,0	1 643,0	48,8	3 329,0	98,9	19,4	36,0	1,1	4,5	16,0	0,5	8,0	148,6
Gelsenkirchen	9 736,3	2,9	5 238,7	53,8	9 624,0	98,8	19,7	112,3	1,2	5,3	—	—	—	151,4
Münster	2 089,0	0,6	1 021,0	48,9	2 046,0	97,9	19,5	43,0	2,1	3,9	—	—	—	138,0

Noch: 5. Erteilte wöchentliche Unterrichtsstunden 2008/2009

Verwaltungsbezirk	Erteilte wöchentliche Unterrichtsstunden													je 100 Schüler/-innen
	der Lehrer/-innen										darunter Mehrarbeit			
	insgesamt	in % aller Stunden	weiblich		davon									
			Anzahl	in % von Sp. 1	hauptamtlich/TV-L			na/nb/Nicht-TV-L			Anzahl	in % von Sp. 1	je Lehrer/-in mit Mehrarbeit	
1	2	3	4	5	6	7	8	9	10	11	12	13	14	
Kreise														
Borken	347,0	0,1	154,0	44,4	339,0	97,7	19,9	8,0	2,3	8,0	–	–	–	214,2
Coesfeld	4 013,0	1,2	2 271,0	56,6	3 866,0	96,3	18,0	147,0	3,7	6,1	1,5	0	1,5	150,5
Recklinghausen	17 386,9	5,1	9 056,8	52,1	17 127,6	98,5	19,4	259,3	1,5	7,9	6,0	0	1,2	155,2
Steinfurt	4 149,0	1,2	2 213,0	53,3	3 953,0	95,3	18,5	196,0	4,7	7,0	–	–	–	144,7
Warendorf	1 848,0	0,5	1 131,0	61,2	1 797,0	97,2	18,7	51,0	2,8	5,7	–	–	–	150,5
Regierungsbezirk Münster	42 934,3	12,7	22 728,4	52,9	42 081,6	98,0	19,2	852,7	2,0	6,3	23,5	0,1	2,9	151,5
davon														
kreisfreie Städte	15 190,3	4,5	7 902,7	52,0	14 999,0	98,7	19,6	191,3	1,3	4,8	16,0	0,1	8,0	148,8
Kreise	27 743,9	8,2	14 825,8	53,4	27 082,6	97,6	19,0	661,3	2,4	7,0	7,5	0	1,3	153,0
Kreisfreie Stadt														
Bielefeld	8 232,3	2,4	4 129,3	50,2	8 079,3	98,1	18,2	153,0	1,9	5,1	13,5	0,2	1,9	150,4
Kreise														
Gütersloh	5 857,1	1,7	3 238,0	55,3	5 713,7	97,6	20,3	143,3	2,4	8,4	–	–	–	148,7
Herford	9 529,7	2,8	4 831,7	50,7	9 314,1	97,7	19,8	215,7	2,3	5,0	0,5	0	0,5	147,7
Höxter	–	–	–	–	–	–	–	–	–	–	–	–	–	–
Lippe	6 230,0	1,8	3 279,0	52,6	6 093,0	97,8	18,3	137,0	2,2	5,1	2,0	0	1,0	143,2
Minden-Lübbecke	8 546,3	2,5	4 408,7	51,6	8 287,0	97,0	20,3	259,3	3,0	6,8	10,2	0,1	1,7	144,1
Paderborn	3 519,0	1,0	1 806,0	51,3	3 396,0	96,5	19,9	123,0	3,5	4,6	–	–	–	161,4
Regierungsbezirk Detmold	41 914,4	12,4	21 692,6	51,8	40 883,1	97,5	19,4	1 031,3	2,5	5,7	26,2	0,1	1,6	148,0
davon														
kreisfreie Stadt	8 232,3	2,4	4 129,3	50,2	8 079,3	98,1	18,2	153,0	1,9	5,1	13,5	0,2	1,9	150,4
Kreise	33 682,1	9,9	17 563,3	52,1	32 803,8	97,4	19,7	878,3	2,6	5,8	12,7	0	1,4	147,4
Kreisfreie Städte														
Bochum	9 230,0	2,7	5 170,0	56,0	9 030,0	97,8	19,1	200,0	2,2	6,1	25,0	0,3	1,3	157,3
Dortmund	13 547,0	4,0	7 579,0	55,9	13 306,0	98,2	19,4	241,0	1,8	5,4	33,5	0,2	2,0	146,6
Hagen	4 987,0	1,5	2 666,0	53,5	4 913,3	98,5	19,0	73,7	1,5	7,4	–	–	–	141,5
Hamm	3 127,0	0,9	1 682,0	53,8	3 062,0	97,9	18,4	65,0	2,1	5,9	2,0	0,1	1,0	135,7
Herne	4 647,0	1,4	2 373,0	51,1	4 566,0	98,3	20,0	81,0	1,7	6,8	8,0	0,2	1,6	152,4
Kreise														
Ennepe-Ruhr-Kreis	7 196,0	2,1	3 855,0	53,6	7 049,0	98,0	19,4	147,0	2,0	6,7	–	–	–	142,8
Hochsauerlandkreis	–	–	–	–	–	–	–	–	–	–	–	–	–	–
Märkischer Kreis	6 721,3	2,0	3 803,7	56,6	6 570,0	97,7	19,7	151,3	2,3	5,0	4,0	0,1	2,0	140,0
Olpe	–	–	–	–	–	–	–	–	–	–	–	–	–	–
Siegen-Wittgenstein	4 165,0	1,2	2 143,0	51,5	3 975,0	95,4	20,4	190,0	4,6	5,8	3,5	0,1	0,9	142,5
Soest	1 247,0	0,4	727,0	58,3	1 203,0	96,5	19,1	44,0	3,5	6,3	–	–	–	153,2
Unna	12 679,0	3,7	6 419,0	50,6	12 507,0	98,6	19,4	172,0	1,4	6,4	2,0	0	1,0	141,0
Regierungsbezirk Arnsberg	67 546,3	19,9	36 417,7	53,9	66 181,4	98,0	19,4	1 365,0	2,0	5,9	78,0	0,1	1,5	145,1
davon														
kreisfreie Städte	35 538,0	10,5	19 470,0	54,8	34 877,3	98,1	19,3	660,7	1,9	6,0	68,5	0,2	1,6	148,1
Kreise	32 008,4	9,4	16 947,7	52,9	31 304,0	97,8	19,6	704,3	2,2	5,9	9,5	0	1,2	141,8
Nordrhein-Westfalen	338 902,5	100	184 868,3	54,5	330 661,4	97,6	19,3	8 241,1	2,4	6,0	344,7	0,1	1,8	145,6
davon														
kreisfreie Städte	172 433,7	50,9	95 111,2	55,2	168 540,3	97,7	19,1	3 893,4	2,3	5,9	248,0	0,1	1,8	146,5
Kreise	166 468,8	49,1	89 757,1	53,9	162 121,1	97,4	19,4	4 347,6	2,6	6,2	96,7	0,1	1,9	144,6

Gymnasien

1. Schuleckdaten 2008/2009

Verwaltungsbezirk	Schulen	Klassen	Schüler/-innen										
			ins-gesamt	weiblich		ausländisch			Aussiedler/-innen		je Klasse ¹⁾	je Lehrer/-in ²⁾	
				Anzahl	in % von Spalte 3	zu-sammen	in % von Spalte 3	weiblich	Anzahl	in % von Spalte 3			
													1
Kreisfreie Städte													
Düsseldorf	21	442	18 689	9 904	53,0	2 228	11,9	1 221	62	0,3	28,2	14,3	
Duisburg	13	306	12 547	6 714	53,5	1 060	8,4	562	53	0,4	28,2	14,4	
Essen	21	451	19 280	10 623	55,1	1 194	6,2	680	91	0,5	28,4	14,2	
Krefeld	9	183	7 552	4 104	54,3	452	6,0	265	60	0,8	28,3	14,4	
Mönchengladbach	9	204	8 521	4 505	52,9	417	4,9	220	46	0,5	27,6	14,4	
Mülheim an der Ruhr	5	120	4 874	2 492	51,1	238	4,9	112	6	0,1	27,8	14,6	
Oberhausen	5	138	5 348	2 747	51,4	354	6,6	189	10	0,2	26,5	14,5	
Remscheid	4	81	3 449	1 888	54,7	248	7,2	142	65	1,9	27,1	13,4	
Solingen	4	104	4 267	2 270	53,2	229	5,4	129	15	0,4	27,6	14,4	
Wuppertal	9	230	9 984	5 310	53,2	752	7,5	416	21	0,2	28,4	14,2	
Kreise													
Kleve	12	228	9 342	4 791	51,3	171	1,8	88	30	0,3	28,3	14,7	
Mettmann	17	381	15 533	8 066	51,9	734	4,7	366	95	0,6	27,9	14,4	
Rhein-Kreis Neuss	17	424	17 563	9 250	52,7	862	4,9	482	75	0,4	28,5	14,9	
Viersen	11	282	11 402	6 099	53,5	278	2,4	173	59	0,5	28,4	14,7	
Wesel	14	354	14 405	7 667	53,2	418	2,9	231	116	0,8	27,7	14,9	
Regierungsbezirk Düsseldorf	171	3 928	162 756	86 430	53,1	9 635	5,9	5 276	804	0,5	28,1	14,5	
davon													
kreisfreie Städte	100	2 259	94 511	50 557	53,5	7 172	7,6	3 936	429	0,5	28,0	14,3	
Kreise	71	1 669	68 245	35 873	52,6	2 463	3,6	1 340	375	0,5	28,1	14,7	
Kreisfreie Städte													
Aachen	12	244	10 057	5 275	52,5	699	7,0	392	15	0,1	27,7	13,5	
Bonn	19	396	17 013	8 795	51,7	785	4,6	418	76	0,4	28,7	13,7	
Köln	35	698	29 475	15 679	53,2	3 201	10,9	1 728	183	0,6	28,7	13,5	
Leverkusen	5	156	6 706	3 531	52,7	303	4,5	160	38	0,6	28,3	13,6	
Kreise													
Aachen	10	251	9 779	4 968	50,8	477	4,9	258	33	0,3	27,3	14,1	
Düren	10	221	9 017	4 969	55,1	361	4,0	190	136	1,5	28,4	15,1	
Rhein-Erft-Kreis	14	406	16 596	8 514	51,3	757	4,6	409	47	0,3	28,0	14,1	
Euskirchen	9	191	7 950	4 266	53,7	137	1,7	80	80	1,0	28,5	15,6	
Heinsberg	7	212	8 536	4 599	53,9	253	3,0	123	69	0,8	27,3	14,6	
Oberbergischer Kreis	12	237	9 580	5 175	54,0	219	2,3	122	143	1,5	27,5	15,5	
Rheinisch-Bergischer Kreis	10	268	10 983	5 770	52,5	245	2,2	146	5	0	27,9	14,5	
Rhein-Sieg-Kreis	23	529	21 926	11 802	53,8	718	3,3	425	235	1,1	28,0	14,5	
Regierungsbezirk Köln	166	3 809	157 618	83 343	52,9	8 155	5,2	4 451	1 060	0,7	28,1	14,2	
davon													
kreisfreie Städte	71	1 494	63 251	33 280	52,6	4 988	7,9	2 698	312	0,5	28,5	13,6	
Kreise	95	2 315	94 367	50 063	53,1	3 167	3,4	1 753	748	0,8	27,9	14,6	
Kreisfreie Städte													
Bottrop	3	78	3 239	1 677	51,8	139	4,3	72	1	0	28,8	16,6	
Gelsenkirchen	7	146	6 032	3 115	51,6	545	9,0	283	1	0	27,1	14,6	
Münster	14	291	12 653	6 854	54,2	348	2,8	194	66	0,5	29,6	13,5	

1) Es sind nur die Schüler/-innen sowie Klassen der Sekundarstufe I berücksichtigt. – 2) hauptamtliche/TV-L sowie nebenamtliche/nebenberufliche und Nicht-TV-L Lehrer/-innen

Noch: 1. Schuleckdaten 2008/2009

Verwaltungsbezirk	Schulen	Klassen	Schüler/-innen									je Klasse ¹⁾	je Lehrer/-in ²⁾
			ins-gesamt	weiblich		ausländisch			Aussiedler/-innen				
				Anzahl	in % von Spalte 3	zu-sammen	in % von Spalte 3	weiblich	Anzahl	in % von Spalte 3			
											6		
1	2	3	4	5	6	7	8	9	10	11	12		
Kreise													
Borken	12	301	12 335	6 786	55,0	176	1,4	109	11	0,1	28,4	15,1	
Coesfeld	10	203	7 918	4 275	54,0	76	1,0	45	26	0,3	27,1	14,4	
Recklinghausen	20	453	19 301	10 229	53,0	588	3,0	327	188	1,0	28,6	14,8	
Steinfurt	15	387	16 055	8 723	54,3	235	1,5	131	194	1,2	28,4	14,6	
Warendorf	11	224	9 629	5 335	55,4	284	2,9	155	261	2,7	28,0	14,6	
Regierungsbezirk Münster	92	2 083	87 162	46 994	53,9	2 391	2,7	1 316	748	0,9	28,4	14,6	
davon													
kreisfreie Städte	24	515	21 924	11 646	53,1	1 032	4,7	549	68	0,3	28,8	14,2	
Kreise	68	1 568	65 238	35 348	54,2	1 359	2,1	767	680	1,0	28,2	14,7	
Kreisfreie Stadt													
Bielefeld	11	242	10 391	5 491	52,8	554	5,3	328	188	1,8	28,2	14,6	
Kreise													
Gütersloh	12	300	12 360	6 721	54,4	321	2,6	178	310	2,5	28,3	14,6	
Herford	8	208	8 623	4 618	53,6	209	2,4	110	347	4,0	28,0	14,9	
Höxter	10	179	7 440	4 108	55,2	92	1,2	52	305	4,1	27,7	14,2	
Lippe	13	265	11 054	6 056	54,8	228	2,1	136	284	2,6	27,5	14,4	
Minden-Lübbecke	9	262	11 151	6 067	54,4	228	2,0	135	253	2,3	27,9	14,9	
Paderborn	9	228	9 356	5 176	55,3	131	1,4	75	206	2,2	27,4	13,6	
Regierungsbezirk Detmold	72	1 684	70 375	38 237	54,3	1 763	2,5	1 014	1 893	2,7	27,9	14,5	
davon													
kreisfreie Stadt	11	242	10 391	5 491	52,8	554	5,3	328	188	1,8	28,2	14,6	
Kreise	61	1 442	59 984	32 746	54,6	1 209	2,0	686	1 705	2,8	27,8	14,5	
Kreisfreie Städte													
Bochum	11	250	10 526	5 514	52,4	540	5,1	303	8	0,1	28,0	14,8	
Dortmund	15	380	15 199	8 044	52,9	1 436	9,4	745	175	1,2	27,6	14,5	
Hagen	8	143	6 004	3 277	54,6	433	7,2	248	32	0,5	27,0	14,6	
Hamm	6	129	5 232	2 725	52,1	224	4,3	120	206	3,9	26,6	13,9	
Herne	5	108	4 226	2 189	51,8	283	6,7	153	49	1,2	26,9	14,8	
Kreise													
Ennepe-Ruhr-Kreis	10	249	10 045	5 296	52,7	288	2,9	149	113	1,1	27,4	15,5	
Hochsauerlandkreis	11	226	9 600	5 186	54,0	194	2,0	107	72	0,8	28,7	14,9	
Märkischer Kreis	15	323	13 048	7 062	54,1	600	4,6	341	199	1,5	27,6	15,2	
Olpe	6	129	5 447	2 991	54,9	112	2,1	69	63	1,2	28,0	15,3	
Siegen-Wittgenstein	13	252	10 401	5 551	53,4	308	3,0	150	80	0,8	26,7	13,8	
Soest	14	286	11 867	6 544	55,1	378	3,2	191	231	1,9	28,1	15,1	
Unna	14	340	13 574	7 286	53,7	468	3,4	265	100	0,7	27,5	14,8	
Regierungsbezirk Arnsberg	128	2 815	115 169	61 665	53,5	5 264	4,6	2 841	1 328	1,2	27,6	14,8	
davon													
kreisfreie Städte	45	1 010	41 187	21 749	52,8	2 916	7,1	1 569	470	1,1	27,4	14,6	
Kreise	83	1 805	73 982	39 916	54,0	2 348	3,2	1 272	858	1,2	27,7	14,9	
Nordrhein-Westfalen	629	14 319	593 080	316 669	53,4	27 208	4,6	14 898	5 833	1,0	28,0	14,5	
davon													
kreisfreie Städte	251	5 520	231 264	122 723	53,1	16 662	7,2	9 080	1 467	0,6	28,1	14,1	
Kreise	378	8 799	361 816	193 946	53,6	10 546	2,9	5 818	4 366	1,2	27,9	14,7	

2. Verteilung der Schülerpopulation 2008/2009

Verwaltungsbezirk a = Zusammen b = weiblich c = Ausländer/-innen zusammen d = Ausländerinnen	Schüler/-innen												ins- gesamt	
	davon im Schuljahrgang bzw. in der Bildungsstufe													
	05	06	07	08	09	10	ohne Jahr- gang	Sekun- dar- stufe I	11	12	13	Sekun- dar- stufe II		
Kreisfreie Städte														
Düsseldorf	a	2 232	2 349	2 143	1 953	1 920	1 875	–	12 472	2 245	2 080	1 892	6 217	18 689
	b	1 149	1 158	1 108	1 039	1 043	1 025	–	6 522	1 198	1 177	1 007	3 382	9 904
	c	243	255	222	197	215	238	–	1 370	279	283	296	858	2 228
	d	134	120	114	121	114	135	–	738	157	162	164	483	1 221
Duisburg	a	1 477	1 517	1 462	1 336	1 444	1 395	–	8 631	1 308	1 377	1 231	3 916	12 547
	b	765	764	801	692	781	732	–	4 535	706	785	688	2 179	6 714
	c	162	154	149	118	107	94	–	784	82	113	81	276	1 060
	d	85	77	94	62	51	51	–	420	34	66	42	142	562
Essen	a	2 159	2 350	2 104	2 045	2 113	2 049	–	12 820	2 362	2 157	1 941	6 460	19 280
	b	1 119	1 294	1 126	1 144	1 174	1 100	–	6 957	1 324	1 232	1 110	3 666	10 623
	c	134	174	144	108	138	135	–	833	142	109	110	361	1 194
	d	76	94	81	59	75	75	–	460	87	63	70	220	680
Krefeld	a	939	960	882	805	808	780	–	5 174	857	763	758	2 378	7 552
	b	490	526	477	422	426	418	–	2 759	489	441	415	1 345	4 104
	c	59	47	64	44	41	47	–	302	42	52	56	150	452
	d	36	28	32	27	19	25	–	167	25	40	33	98	265
Mönchengladbach	a	949	1 067	954	843	940	873	–	5 626	1 039	999	857	2 895	8 521
	b	499	520	502	447	489	464	–	2 921	569	557	458	1 584	4 505
	c	57	67	39	44	44	40	–	291	44	44	38	126	417
	d	32	30	21	21	25	22	–	151	23	22	24	69	220
Mülheim an der Ruhr	a	542	575	569	555	579	513	–	3 333	562	541	438	1 541	4 874
	b	268	288	271	303	299	258	–	1 687	290	295	220	805	2 492
	c	34	31	21	35	22	28	–	171	28	22	17	67	238
	d	14	18	10	19	7	12	–	80	13	12	7	32	112
Oberhausen	a	587	657	676	552	612	572	–	3 656	602	598	492	1 692	5 348
	b	287	326	351	280	304	284	–	1 832	318	324	273	915	2 747
	c	42	42	51	41	51	38	–	265	31	38	20	89	354
	d	20	17	32	23	29	19	–	140	19	20	10	49	189
Remscheid	a	355	426	372	331	371	339	–	2 194	448	438	369	1 255	3 449
	b	191	222	205	180	195	178	–	1 171	256	255	206	717	1 888
	c	25	41	31	19	23	18	–	157	38	30	23	91	248
	d	12	15	17	13	13	12	–	82	25	19	16	60	142
Solingen	a	476	507	500	460	440	485	–	2 868	473	473	453	1 399	4 267
	b	255	252	262	246	245	254	–	1 514	261	250	245	756	2 270
	c	27	26	31	27	28	18	–	157	18	28	26	72	229
	d	16	12	21	16	15	9	–	89	9	17	14	40	129

Noch: 2. Verteilung der Schülerpopulation 2008/2009

Verwaltungsbezirk a = Zusammen b = weiblich c = Ausländer/-innen zusammen d = Ausländerinnen	Schüler/-innen												ins- gesamt	
	davon im Schuljahrgang bzw. in der Bildungsstufe													
	05	06	07	08	09	10	ohne Jahr- gang	Sekun- dar- stufe I	11	12	13	Sekun- dar- stufe II		
Noch: Kreisfreie Stadt														
Wuppertal	a	1 169	1 141	1 058	1 008	1 110	1 034	1	6 521	1 225	1 199	1 039	3 463	9 984
	b	628	581	574	526	590	544	1	3 444	655	644	567	1 866	5 310
	c	77	82	103	71	70	71	-	474	104	94	80	278	752
	d	44	42	54	46	34	38	-	258	62	52	44	158	416
Kreise														
Kleve	a	1 041	1 195	1 110	987	1 094	1 024	-	6 451	1 057	988	846	2 891	9 342
	b	491	585	568	495	575	536	-	3 250	542	539	460	1 541	4 791
	c	13	21	13	20	20	23	-	110	24	20	17	61	171
	d	3	11	6	11	8	13	-	52	13	16	7	36	88
Mettmann														
	a	1 929	2 014	1 865	1 600	1 652	1 567	-	10 627	1 753	1 658	1 495	4 906	15 533
	b	1 009	998	954	819	835	795	-	5 410	950	915	791	2 656	8 066
	c	91	89	69	78	72	73	-	472	94	89	79	262	734
	d	43	44	34	33	43	35	-	232	50	43	41	134	366
Rhein-Kreis Neuss														
	a	2 125	2 281	2 124	1 872	1 906	1 794	-	12 102	1 994	1 843	1 624	5 461	17 563
	b	1 073	1 162	1 129	990	993	983	-	6 330	1 077	959	884	2 920	9 250
	c	93	114	112	89	86	82	-	576	111	103	72	286	862
	d	51	74	61	42	45	45	-	318	67	62	35	164	482
Viersen														
	a	1 296	1 495	1 326	1 266	1 390	1 223	-	7 996	1 239	1 156	1 011	3 406	11 402
	b	675	747	712	653	761	641	-	4 189	699	656	555	1 910	6 099
	c	39	31	36	28	22	20	-	176	37	33	32	102	278
	d	28	17	20	21	9	11	-	106	27	19	21	67	173
Wesel														
	d	1 704	1 809	1 677	1 540	1 600	1 476	-	9 806	1 620	1 564	1 415	4 599	14 405
	b	873	931	869	821	842	783	-	5 119	936	857	755	2 548	7 667
	c	48	52	44	48	40	41	-	273	56	52	37	145	418
	d	24	30	21	27	22	14	-	138	33	34	26	93	231
Regierungsbezirk Düsseldorf														
	a	18 980	20 343	18 822	17 153	17 979	16 999	1	110 277	18 784	17 834	15 861	52 479	162 756
	b	9 772	10 354	9 909	9 057	9 552	8 995	1	57 640	10 270	9 886	8 634	28 790	86 430
	c	1 144	1 226	1 129	967	979	966	-	6 411	1 130	1 110	984	3 224	9 635
	d	618	629	618	541	509	516	-	3 431	644	647	554	1 845	5 276
davon														
kreisfreie Städte														
	a	10 885	11 549	10 720	9 888	10 337	9 915	1	63 295	11 121	10 625	9 470	31 216	94 511
	b	5 651	5 931	5 677	5 279	5 546	5 257	1	33 342	6 066	5 960	5 189	17 215	50 557
	c	860	919	855	704	739	727	-	4 804	808	813	747	2 368	7 172
	d	469	453	476	407	382	398	-	2 585	454	473	424	1 351	3 936
Kreise														
	a	8 095	8 794	8 102	7 265	7 642	7 084	-	46 982	7 663	7 209	6 391	21 263	68 245
	b	4 121	4 423	4 232	3 778	4 006	3 738	-	24 298	4 204	3 926	3 445	11 575	35 873
	c	284	307	274	263	240	239	-	1 607	322	297	237	856	2 463
	d	149	176	142	134	127	118	-	846	190	174	130	494	1 340

Noch: 2. Verteilung der Schülerpopulation 2008/2009

Verwaltungsbezirk a = Zusammen b = weiblich c = Ausländer/-innen zusammen d = Ausländerinnen		Schüler/-innen												ins- gesamt	
		davon im Schuljahrgang bzw. in der Bildungsstufe													
		05	06	07	08	09	10	ohne Jahr- gang	Sekun- dar- stufe I	11	12	13	Sekun- dar- stufe II		
Kreisfreie Städte															
Aachen	a	1 104	1 232	1 166	1 085	1 071	1 100	–	6 758	1 200	1 101	998	3 299	10 057	
	b	545	657	607	576	535	581	–	3 501	629	609	536	1 774	5 275	
	c	77	77	77	64	82	72	–	449	100	68	82	250	699	
	d	33	43	50	42	49	40	–	257	51	41	43	135	392	
Bonn	a	1 970	1 988	1 973	1 824	1 804	1 825	–	11 384	1 912	1 960	1 757	5 629	17 013	
	b	1 018	995	1 017	970	908	917	–	5 825	1 006	1 026	938	2 970	8 795	
	c	80	79	79	83	92	82	–	495	112	94	84	290	785	
	d	36	52	40	48	50	35	–	261	67	46	44	157	418	
Köln	a	3 678	3 853	3 353	3 122	3 031	2 995	–	20 032	3 356	3 277	2 810	9 443	29 475	
	b	1 935	1 964	1 753	1 659	1 630	1 567	–	10 508	1 783	1 801	1 587	5 171	15 679	
	c	408	430	332	307	332	323	–	2 132	379	353	337	1 069	3 201	
	d	219	233	172	156	175	170	–	1 125	201	203	199	603	1 728	
Leverkusen	a	769	837	729	718	679	690	–	4 422	815	770	699	2 284	6 706	
	b	393	439	384	341	343	371	–	2 271	447	427	386	1 260	3 531	
	c	27	37	32	29	32	21	–	178	39	47	39	125	303	
	d	14	20	17	10	22	11	–	94	20	27	19	66	160	
Kreise															
Aachen	a	1 184	1 279	1 132	1 082	1 129	1 058	–	6 864	1 092	973	850	2 915	9 779	
	b	570	642	588	529	565	563	–	3 457	543	538	430	1 511	4 968	
	c	66	62	52	49	55	46	–	330	64	44	39	147	477	
	d	31	35	32	24	31	27	–	180	30	20	28	78	258	
Düren	a	1 039	1 175	1 017	1 013	1 022	1 018	–	6 284	988	910	835	2 733	9 017	
	b	567	620	562	549	533	568	–	3 399	549	526	495	1 570	4 969	
	c	38	64	39	44	40	33	–	258	40	39	24	103	361	
	d	19	25	23	25	20	15	–	127	29	21	13	63	190	
Rhein-Erft-Kreis	a	2 095	2 186	1 877	1 735	1 797	1 689	–	11 379	1 868	1 798	1 551	5 217	16 596	
	b	1 030	1 090	958	925	922	829	–	5 754	1 015	932	813	2 760	8 514	
	c	87	110	92	66	83	56	–	494	94	82	87	263	757	
	d	45	46	46	35	50	30	–	252	54	52	51	157	409	
Euskirchen	a	937	978	969	860	864	843	–	5 451	920	860	719	2 499	7 950	
	b	505	491	489	457	461	455	–	2 858	527	477	404	1 408	4 266	
	c	19	8	15	14	19	12	–	87	14	19	17	50	137	
	d	9	8	5	8	10	4	–	44	11	14	11	36	80	
Heinsberg	a	981	1 089	936	884	949	941	–	5 780	997	933	826	2 756	8 536	
	b	511	585	482	475	526	505	–	3 084	554	524	437	1 515	4 599	
	c	32	24	31	34	27	21	–	169	30	34	20	84	253	
	d	16	15	9	19	13	9	–	81	16	19	7	42	123	

Noch: 2. Verteilung der Schülerpopulation 2008/2009

Verwaltungsbezirk a = Zusammen b = weiblich c = Ausländer/-innen zusammen d = Ausländerinnen		Schüler/-innen												ins- gesamt	
		davon im Schuljahrgang bzw. in der Bildungsstufe													
		05	06	07	08	09	10	ohne Jahr- gang	Sekun- dar- stufe I	11	12	13	Sekun- dar- stufe II		
Noch: Kreise															
Oberbergischer Kreis	a	1 139	1 243	1 121	1 003	1 014	1 009	–	6 529	1 082	1 037	932	3 051	9 580	
	b	591	637	588	552	531	555	–	3 454	592	592	537	1 721	5 175	
	c	18	33	22	19	21	19	–	132	38	28	21	87	219	
	d	8	17	11	9	10	15	–	70	26	17	9	52	122	
Rheinisch-Bergischer Kreis	a	1 358	1 324	1 295	1 166	1 192	1 155	–	7 490	1 254	1 191	1 048	3 493	10 983	
	b	698	674	678	615	643	614	–	3 922	640	666	542	1 848	5 770	
	c	22	36	34	20	28	19	–	159	36	23	27	86	245	
	d	14	18	18	13	20	10	–	93	20	16	17	53	146	
Rhein-Sieg-Kreis	a	2 570	2 808	2 451	2 375	2 335	2 262	–	14 801	2 445	2 478	2 202	7 125	21 926	
	b	1 339	1 485	1 304	1 293	1 239	1 227	–	7 887	1 345	1 362	1 208	3 915	11 802	
	c	66	90	78	70	87	79	–	470	94	91	63	248	718	
	d	35	53	51	45	47	46	–	277	51	55	42	148	425	
Regierungsbezirk Köln	a	18 824	19 992	18 019	16 867	16 887	16 585	–	107 174	17 929	17 288	15 227	50 444	157 618	
	b	9 702	10 279	9 410	8 941	8 836	8 752	–	55 920	9 630	9 480	8 313	27 423	83 343	
	c	940	1 050	883	799	898	783	–	5 353	1 040	922	840	2 802	8 155	
	d	479	565	474	434	497	412	–	2 861	576	531	483	1 590	4 451	
davon															
kreisfreie Städte	a	7 521	7 910	7 221	6 749	6 585	6 610	–	42 596	7 283	7 108	6 264	20 655	63 251	
	b	3 891	4 055	3 761	3 546	3 416	3 436	–	22 105	3 865	3 863	3 447	11 175	33 280	
	c	592	623	520	483	538	498	–	3 254	630	562	542	1 734	4 988	
	d	302	348	279	256	296	256	–	1 737	339	317	305	961	2 698	
Kreise	a	11 303	12 082	10 798	10 118	10 302	9 975	–	64 578	10 646	10 180	8 963	29 789	94 367	
	b	5 811	6 224	5 649	5 395	5 420	5 316	–	33 815	5 765	5 617	4 866	16 248	50 063	
	c	348	427	363	316	360	285	–	2 099	410	360	298	1 068	3 167	
	d	177	217	195	178	201	156	–	1 124	237	214	178	629	1 753	
Kreisfreie Städte															
Bottrop	a	401	398	371	354	361	362	–	2 247	357	346	289	992	3 239	
	b	208	199	179	169	186	197	–	1 138	184	188	167	539	1 677	
	c	25	14	26	18	10	14	–	107	13	12	7	32	139	
	d	14	7	14	7	4	9	–	55	5	8	4	17	72	
Gelsenkirchen	a	674	737	686	610	632	624	–	3 963	743	675	651	2 069	6 032	
	b	353	379	334	320	322	316	–	2 024	384	375	332	1 091	3 115	
	c	87	78	66	56	53	48	–	388	61	51	45	157	545	
	d	46	42	29	25	25	26	–	193	31	30	29	90	283	
Münster	a	1 556	1 575	1 515	1 337	1 327	1 301	–	8 611	1 430	1 370	1 242	4 042	12 653	
	b	816	819	784	770	744	722	–	4 655	764	755	680	2 199	6 854	
	c	31	23	44	28	50	50	–	226	44	47	31	122	348	
	d	15	14	26	14	28	28	–	125	20	28	21	69	194	

Noch: 2. Verteilung der Schülerpopulation 2008/2009

Verwaltungsbezirk a = Zusammen b = weiblich c = Ausländer/-innen zusammen d = Ausländerinnen		Schüler/-innen												ins- gesamt
		davon im Schuljahrgang bzw. in der Bildungsstufe												
		05	06	07	08	09	10	ohne Jahr- gang	Sekun- dar- stufe I	11	12	13	Sekun- dar- stufe II	
Kreise														
Borken	a	1 544	1 589	1 429	1 416	1 372	1 196	–	8 546	1 367	1 285	1 137	3 789	12 335
	b	827	898	798	742	718	635	–	4 618	792	728	648	2 168	6 786
	c	14	17	18	23	11	24	–	107	28	26	15	69	176
	d	9	6	9	15	11	14	–	64	17	19	9	45	109
Coesfeld														
	a	948	1 000	920	869	891	873	2	5 503	831	817	767	2 415	7 918
	b	471	550	519	456	456	491	1	2 944	471	455	405	1 331	4 275
	c	8	11	8	4	16	8	–	55	6	8	7	21	76
	d	5	10	6	3	7	3	–	34	2	4	5	11	45
Recklinghausen														
	a	2 288	2 309	2 196	2 125	2 056	1 980	–	12 954	2 341	2 061	1 945	6 347	19 301
	b	1 194	1 192	1 113	1 143	1 091	1 022	–	6 755	1 268	1 133	1 073	3 474	10 229
	c	92	88	57	75	62	42	–	416	65	50	57	172	588
	d	52	45	31	46	30	23	–	227	36	30	34	100	327
Steinfurt														
	a	1 860	2 004	1 857	1 726	1 824	1 709	–	10 980	1 806	1 719	1 550	5 075	16 055
	b	994	1 044	971	939	943	933	–	5 824	1 023	1 001	875	2 899	8 723
	c	27	27	29	28	17	24	–	152	35	32	16	83	235
	d	15	15	14	14	8	13	–	79	20	20	12	52	131
Warendorf														
	a	1 075	1 132	1 041	998	1 027	1 001	–	6 274	1 181	1 141	1 033	3 355	9 629
	b	586	583	566	537	556	568	–	3 396	672	655	612	1 939	5 335
	c	33	35	25	24	23	31	–	171	50	39	24	113	284
	d	18	15	12	15	11	17	–	88	23	28	16	67	155
Regierungsbezirk Münster														
	a	10 346	10 744	10 015	9 435	9 490	9 046	2	59 078	10 056	9 414	8 614	28 084	87 162
	b	5 449	5 664	5 264	5 076	5 016	4 884	1	31 354	5 558	5 290	4 792	15 640	46 994
	c	317	293	273	256	242	241	–	1 622	302	265	202	769	2 391
	d	174	154	141	139	124	133	–	865	154	167	130	451	1 316
davon														
kreisfreie Städte														
	a	2 631	2 710	2 572	2 301	2 320	2 287	–	14 821	2 530	2 391	2 182	7 103	21 924
	b	1 377	1 397	1 297	1 259	1 252	1 235	–	7 817	1 332	1 318	1 179	3 829	11 646
	c	143	115	136	102	113	112	–	721	118	110	83	311	1 032
	d	75	63	69	46	57	63	–	373	56	66	54	176	549
Kreise														
	a	7 715	8 034	7 443	7 134	7 170	6 759	2	44 257	7 526	7 023	6 432	20 981	65 238
	b	4 072	4 267	3 967	3 817	3 764	3 649	1	23 537	4 226	3 972	3 613	11 811	35 348
	c	174	178	137	154	129	129	–	901	184	155	119	458	1 359
	d	99	91	72	93	67	70	–	492	98	101	76	275	767
Kreisfreie Stadt														
Bielefeld														
	a	1 223	1 232	1 161	1 074	1 101	1 023	–	6 814	1 296	1 246	1 035	3 577	10 391
	b	637	639	586	548	572	544	–	3 526	698	684	583	1 965	5 491
	c	52	74	47	60	47	61	–	341	72	71	70	213	554
	d	29	36	32	36	27	44	–	204	45	44	35	124	328

Noch: 2. Verteilung der Schülerpopulation 2008/2009

Verwaltungsbezirk a = Zusammen b = weiblich c = Ausländer/-innen zusammen d = Ausländerinnen		Schüler/-innen												ins- gesamt
		davon im Schuljahrgang bzw. in der Bildungsstufe												
		05	06	07	08	09	10	ohne Jahr- gang	Sekun- dar- stufe I	11	12	13	Sekun- dar- stufe II	
Kreise														
Gütersloh	a	1 487	1 544	1 460	1 336	1 355	1 300	–	8 482	1 459	1 333	1 086	3 878	12 360
	b	772	824	797	744	728	677	–	4 542	801	757	621	2 179	6 721
	c	36	39	43	27	26	31	–	202	55	38	26	119	321
	d	23	17	21	19	19	12	–	111	32	23	12	67	178
Herford														
	a	998	1 089	1 006	953	896	882	–	5 824	994	949	856	2 799	8 623
	b	518	572	504	485	494	493	–	3 066	544	503	505	1 552	4 618
	c	24	19	23	19	20	24	–	129	28	24	28	80	209
	d	11	10	11	10	13	10	–	65	16	18	11	45	110
Höxter														
	a	854	878	805	811	837	778	–	4 963	868	839	770	2 477	7 440
	b	459	483	431	439	486	436	–	2 734	484	483	407	1 374	4 108
	c	11	6	7	10	6	14	–	54	12	12	14	38	92
	d	6	2	4	6	4	6	–	28	7	7	10	24	52
Lippe														
	a	1 286	1 267	1 250	1 131	1 211	1 134	–	7 279	1 328	1 267	1 180	3 775	11 054
	b	681	691	680	606	666	614	–	3 938	777	690	651	2 118	6 056
	c	21	27	20	22	29	24	–	143	33	30	22	85	228
	d	12	20	12	12	17	17	–	90	17	16	13	46	136
Minden-Lübbecke														
	a	1 169	1 279	1 216	1 252	1 230	1 162	–	7 308	1 346	1 333	1 164	3 843	11 151
	b	637	668	648	725	671	626	–	3 975	746	725	621	2 092	6 067
	c	22	15	23	36	25	18	–	139	41	27	21	89	228
	d	15	9	13	21	13	13	–	84	24	15	12	51	135
Paderborn														
	a	1 100	1 162	1 113	1 009	960	908	–	6 252	1 096	1 025	983	3 104	9 356
	b	589	591	579	555	547	509	–	3 370	627	599	580	1 806	5 176
	c	10	7	14	13	12	17	–	73	28	17	13	58	131
	d	6	4	9	5	7	12	–	43	11	11	10	32	75
Regierungsbezirk Detmold														
	a	8 117	8 451	8 011	7 566	7 590	7 187	–	46 922	8 387	7 992	7 074	23 453	70 375
	b	4 293	4 468	4 225	4 102	4 164	3 899	–	25 151	4 677	4 441	3 968	13 086	38 237
	c	176	187	177	187	165	189	–	1 081	269	219	194	682	1 763
	d	102	98	102	109	100	114	–	625	152	134	103	389	1 014
davon														
kreisfreie Stadt														
	a	1 223	1 232	1 161	1 074	1 101	1 023	–	6 814	1 296	1 246	1 035	3 577	10 391
	b	637	639	586	548	572	544	–	3 526	698	684	583	1 965	5 491
	c	52	74	47	60	47	61	–	341	72	71	70	213	554
	d	29	36	32	36	27	44	–	204	45	44	35	124	328
Kreise														
	a	6 894	7 219	6 850	6 492	6 489	6 164	–	40 108	7 091	6 746	6 039	19 876	59 984
	b	3 656	3 829	3 639	3 554	3 592	3 355	–	21 625	3 979	3 757	3 385	11 121	32 746
	c	124	113	130	127	118	128	–	740	197	148	124	469	1 209
	d	73	62	70	73	73	70	–	421	107	90	68	265	686

Noch: 2. Verteilung der Schülerpopulation 2008/2009

Verwaltungsbezirk a = Zusammen b = weiblich c = Ausländer/-innen zusammen d = Ausländerinnen		Schüler/-innen												ins- gesamt	
		davon im Schuljahrgang bzw. in der Bildungsstufe													
		05	06	07	08	09	10	ohne Jahr- gang	Sekun- dar- stufe I	11	12	13	Sekun- dar- stufe II		
Kreisfreie Städte															
Bochum	a	1 228	1 297	1 130	1 116	1 119	1 106	–	6 996	1 233	1 258	1 039	3 530	10 526	
	b	656	675	622	558	562	557	–	3 630	625	690	569	1 884	5 514	
	c	53	55	64	67	62	56	–	357	62	66	55	183	540	
	d	33	30	42	35	38	30	–	208	36	32	27	95	303	
Dortmund	a	1 872	2 010	1 849	1 570	1 653	1 529	–	10 483	1 632	1 595	1 489	4 716	15 199	
	b	955	1 040	945	847	921	788	–	5 496	846	872	830	2 548	8 044	
	c	184	173	188	138	166	144	–	993	157	158	128	443	1 436	
	d	83	84	94	76	97	79	–	513	72	87	73	232	745	
Hagen	a	691	742	648	573	602	602	–	3 858	766	721	659	2 146	6 004	
	b	334	407	330	325	322	321	–	2 039	429	428	381	1 238	3 277	
	c	61	56	45	38	38	38	–	276	60	43	54	157	433	
	d	33	33	22	24	24	22	–	158	31	26	33	90	248	
Hamm	a	609	617	584	528	547	540	–	3 425	602	614	591	1 807	5 232	
	b	329	311	296	295	249	270	–	1 750	322	349	304	975	2 725	
	c	35	18	18	27	22	25	–	145	30	28	21	79	224	
	d	16	10	13	13	10	16	–	78	15	14	13	42	120	
Herne	a	487	544	505	414	460	493	–	2 903	507	456	360	1 323	4 226	
	b	248	275	259	224	224	247	–	1 477	272	245	195	712	2 189	
	c	51	44	20	35	30	30	–	210	33	16	24	73	283	
	d	25	23	15	21	17	15	–	116	18	7	12	37	153	
Kreise															
Ennepe-Ruhr-Kreis	a	1 183	1 220	1 200	1 071	1 138	1 019	–	6 831	1 105	1 130	979	3 214	10 045	
	b	579	626	631	578	611	576	–	3 601	546	605	544	1 695	5 296	
	c	48	30	21	26	32	37	–	194	41	23	30	94	288	
	d	23	15	12	14	20	25	–	109	19	12	9	40	149	
Hochsauerlandkreis	a	1 089	1 204	1 093	989	1 081	1 037	–	6 493	1 096	1 024	987	3 107	9 600	
	b	586	612	593	535	563	564	–	3 453	611	585	537	1 733	5 186	
	c	19	24	18	24	20	23	–	128	25	12	29	66	194	
	d	14	12	7	11	8	16	–	68	13	7	19	39	107	
Märkischer Kreis	a	1 526	1 601	1 569	1 402	1 432	1 379	–	8 909	1 487	1 410	1 242	4 139	13 048	
	b	805	816	823	765	789	743	–	4 741	845	788	688	2 321	7 062	
	c	79	60	71	80	47	53	–	390	79	78	53	210	600	
	d	47	35	40	44	26	25	–	217	48	42	34	124	341	
Olpe	a	614	637	629	612	584	542	–	3 618	660	635	534	1 829	5 447	
	b	344	303	333	338	304	315	–	1 937	379	356	319	1 054	2 991	
	c	6	8	12	8	11	8	–	53	17	23	19	59	112	
	d	4	6	9	4	8	6	–	37	12	11	9	32	69	

Noch: 2. Verteilung der Schülerpopulation 2008/2009

Verwaltungsbezirk a = Zusammen b = weiblich c = Ausländer/-innen zusammen d = Ausländerinnen		Schüler/-innen												insgesamt
		davon im Schuljahrgang bzw. in der Bildungsstufe												
		05	06	07	08	09	10	ohne Jahrgang	Sekundarstufe I	11	12	13	Sekundarstufe II	
Noch: Kreise														
Siegen-Wittgenstein	a	1 088	1 192	1 122	1 091	1 116	1 116	–	6 725	1 350	1 272	1 054	3 676	10 401
	b	571	595	582	558	585	641	–	3 532	713	723	583	2 019	5 551
	c	24	30	28	32	28	29	–	171	49	42	46	137	308
	d	11	14	11	12	16	13	–	77	24	25	24	73	150
Soest	a	1 357	1 438	1 439	1 319	1 315	1 177	–	8 045	1 351	1 320	1 151	3 822	11 867
	b	690	764	802	698	734	673	–	4 361	755	766	662	2 183	6 544
	c	31	47	65	57	48	30	–	278	37	36	27	100	378
	d	15	21	33	25	23	17	–	134	20	23	14	57	191
Unna	a	1 702	1 733	1 551	1 486	1 464	1 412	1	9 349	1 528	1 438	1 259	4 225	13 574
	b	861	932	830	818	796	770	–	5 007	795	794	690	2 279	7 286
	c	75	43	55	56	43	49	–	321	50	65	32	147	468
	d	43	21	31	26	21	32	–	174	34	35	22	91	265
Regierungsbezirk Arnsberg	a	13 446	14 235	13 319	12 171	12 511	11 952	1	77 635	13 317	12 873	11 344	37 534	115 169
	b	6 958	7 356	7 046	6 539	6 660	6 465	–	41 024	7 138	7 201	6 302	20 641	61 665
	c	666	588	605	588	547	522	–	3 516	640	590	518	1 748	5 264
	d	347	304	329	305	308	296	–	1 889	342	321	289	952	2 841
davon														
kreisfreie Städte	a	4 887	5 210	4 716	4 201	4 381	4 270	–	27 665	4 740	4 644	4 138	13 522	41 187
	b	2 522	2 708	2 452	2 249	2 278	2 183	–	14 392	2 494	2 584	2 279	7 357	21 749
	c	384	346	335	305	318	293	–	1 981	342	311	282	935	2 916
	d	190	180	186	169	186	162	–	1 073	172	166	158	496	1 569
Kreise	a	8 559	9 025	8 603	7 970	8 130	7 682	1	49 970	8 577	8 229	7 206	24 012	73 982
	b	4 436	4 648	4 594	4 290	4 382	4 282	–	26 632	4 644	4 617	4 023	13 284	39 916
	c	282	242	270	283	229	229	–	1 535	298	279	236	813	2 348
	d	157	124	143	136	122	134	–	816	170	155	131	456	1 272
Nordrhein-Westfalen	a	69 713	73 765	68 186	63 192	64 457	61 769	4	401 086	68 473	65 401	58 120	191 994	593 080
	b	36 174	38 121	35 854	33 715	34 228	32 995	2	211 089	37 273	36 298	32 009	105 580	316 669
	c	3 243	3 344	3 067	2 797	2 831	2 701	–	17 983	3 381	3 106	2 738	9 225	27 208
	d	1 720	1 750	1 664	1 528	1 538	1 471	–	9 671	1 868	1 800	1 559	5 227	14 898
davon														
kreisfreie Städte	a	27 147	28 611	26 390	24 213	24 724	24 105	1	155 191	26 970	26 014	23 089	76 073	231 264
	b	14 078	14 730	13 773	12 881	13 064	12 655	1	81 182	14 455	14 409	12 677	41 541	122 723
	c	2 031	2 077	1 893	1 654	1 755	1 691	–	11 101	1 970	1 867	1 724	5 561	16 662
	d	1 065	1 080	1 042	914	948	923	–	5 972	1 066	1 066	976	3 108	9 080
Kreise	a	42 566	45 154	41 796	38 979	39 733	37 664	3	245 895	41 503	39 387	35 031	115 921	361 816
	b	22 096	23 391	22 081	20 834	21 164	20 340	1	129 907	22 818	21 889	19 332	64 039	193 946
	c	1 212	1 267	1 174	1 143	1 076	1 010	–	6 882	1 411	1 239	1 014	3 664	10 546
	d	655	670	622	614	590	548	–	3 699	802	734	583	2 119	5 818

3. Schulabgänger/-innen im Abgangsjahr 2008

Verwaltungsbezirk a = Zusammen b = weiblich c = Ausländer/-innen zusammen d = Ausländerinnen		Schulabgänger/-innen								
		mit Hauptschulabschluss nach Jahrgang 09		mit Haupt- schulab- schluss nach Jahrgang 10	mit mittlerem Schulab- schluss (Fachoberschulreife)		mit Fachhoch- schul- reife	mit Hoch- schul- reife	ohne Haupt- schul- abschluss	ins- gesamt
		zusammen	darunter mit Qualifikation		zusammen	darunter mit Qualifikation				
Kreisfreie Städte										
Düsseldorf	a	22	11	11	237	235	189	1 693	11	2 163
	b	11	5	7	110	109	98	960	4	1 190
	c	8	3	1	37	36	48	204	3	301
	d	4	–	1	22	22	27	122	–	176
Duisburg	a	6	6	5	162	157	63	1 024	21	1 281
	b	2	2	3	94	92	35	588	14	736
	c	–	–	–	24	24	8	86	2	120
	d	–	–	–	15	15	3	43	1	62
Essen	a	9	2	20	186	173	150	1 779	13	2 157
	b	5	2	12	107	95	85	1 008	5	1 222
	c	2	–	2	16	14	16	82	4	122
	d	1	–	1	11	9	10	51	2	76
Krefeld	a	19	16	13	59	59	84	630	5	810
	b	13	12	5	33	33	48	369	1	469
	c	2	2	1	11	11	4	29	–	47
	d	2	2	–	7	7	1	15	–	25
Mönchengladbach	a	3	3	2	85	84	78	770	3	941
	b	2	2	2	50	49	45	428	1	528
	c	–	–	–	9	8	5	31	–	45
	d	–	–	–	5	4	3	16	–	24
Mülheim an der Ruhr	a	2	2	2	48	48	26	485	1	564
	b	1	1	–	29	29	12	250	1	293
	c	1	1	–	6	6	3	24	–	34
	d	1	1	–	5	5	2	16	–	24
Oberhausen	a	3	3	3	63	49	41	459	1	570
	b	–	–	2	32	29	27	251	–	312
	c	1	1	1	8	5	2	24	–	36
	d	–	–	1	4	2	2	13	–	20
Remscheid	a	9	9	7	31	29	24	303	4	378
	b	3	3	4	23	21	17	181	3	231
	c	–	–	–	2	2	3	27	1	33
	d	–	–	–	1	1	2	19	1	23
Solingen	a	–	–	3	59	58	34	369	–	465
	b	–	–	–	28	28	24	209	–	261
	c	–	–	–	2	2	2	24	–	28
	d	–	–	–	1	1	2	9	–	12

Noch: 3. Schulabgänger/-innen im Abgangsjahr 2008

Verwaltungsbezirk a = Zusammen b = weiblich c = Ausländer/-innen zusammen d = Ausländerinnen	Schulabgänger/-innen									
	mit Hauptschulabschluss nach Jahrgang 09		mit Haupt- schulab- schluss nach Jahrgang 10	mit mittlerem Schulab- schluss (Fachoberschulreife)		mit Fachhoch- schul- reife	mit Hoch- schul- reife	ohne Haupt- schul- abschluss	ins- gesamt	
	zusammen	darunter mit Qualifikation		zusammen	darunter mit Qualifikation					
Noch: Kreisfreie Stadt										
Wuppertal	a	6	2	10	80	76	84	924	5	1 109
	b	1	1	6	34	31	47	545	3	636
	c	1	–	1	5	5	13	69	3	92
	d	–	–	1	1	1	2	40	3	47
Kreise										
Kleve	a	7	4	1	163	160	48	797	3	1 019
	b	1	1	1	89	86	25	444	–	560
	c	–	–	–	9	8	1	17	–	27
	d	–	–	–	6	5	–	10	–	16
Mettmann	a	9	6	6	198	197	103	1 317	12	1 645
	b	4	3	2	103	103	56	669	8	842
	c	–	–	–	18	18	18	54	1	91
	d	–	–	–	10	10	10	32	–	52
Rhein-Kreis Neuss	a	6	3	6	203	198	141	1 494	8	1 858
	b	4	2	6	103	103	83	886	6	1 088
	c	1	1	2	23	22	16	71	–	113
	d	1	1	2	12	12	8	39	–	62
Viersen	a	1	1	1	132	130	89	931	2	1 156
	b	1	1	1	82	81	45	486	1	616
	c	–	–	–	3	3	2	20	–	25
	d	–	–	–	1	1	1	11	–	13
Wesel	a	6	3	9	143	142	81	1 356	8	1 603
	b	3	3	6	82	82	48	766	3	908
	c	1	1	1	6	6	2	35	–	45
	d	1	1	1	5	5	–	21	–	28
Regierungsbezirk Düsseldorf	a	108	71	99	1 849	1 795	1 235	14 331	97	17 719
	b	51	38	57	999	971	695	8 040	50	9 892
	c	17	9	9	179	170	143	797	14	1 159
	d	10	5	7	106	100	73	457	7	660
davon										
kreisfreie Städte	a	79	54	76	1 010	968	773	8 436	64	10 438
	b	38	28	41	540	516	438	4 789	32	5 878
	c	15	7	6	120	113	104	600	13	858
	d	8	3	4	72	67	54	344	7	489
Kreise	a	29	17	23	839	827	462	5 895	33	7 281
	b	13	10	16	459	455	257	3 251	18	4 014
	c	2	2	3	59	57	39	197	1	301
	d	2	2	3	34	33	19	113	–	171

Noch: 3. Schulabgänger/-innen im Abgangsjahr 2008

Verwaltungsbezirk a = Zusammen b = weiblich c = Ausländer/-innen zusammen d = Ausländerinnen		Schulabgänger/-innen								
		mit Hauptschulabschluss nach Jahrgang 09		mit Haupt- schulab- schluss nach Jahrgang 10	mit mittlerem Schulab- schluss (Fachoberschulreife)		mit Fachhoch- schul- reife	mit Hoch- schul- reife	ohne Haupt- schul- abschluss	ins- gesamt
		zusammen	darunter mit Qualifikation		zusammen	darunter mit Qualifikation				
Kreisfreie Städte										
Aachen	a	3	2	9	99	94	67	958	16	1 152
	b	1	1	4	60	59	37	556	5	663
	c	–	–	2	13	12	6	55	4	80
	d	–	–	1	9	8	2	36	1	49
Bonn	a	8	8	–	147	140	146	1 564	4	1 869
	b	4	4	–	76	72	87	814	1	982
	c	–	–	–	10	9	8	57	–	75
	d	–	–	–	5	4	4	33	–	42
Köln	a	17	13	14	303	284	258	2 598	9	3 199
	b	7	5	13	145	135	157	1 455	5	1 782
	c	4	4	5	56	55	42	238	4	349
	d	1	1	4	23	23	20	124	3	175
Leverkusen	a	4	2	–	68	68	62	648	4	786
	b	2	1	–	32	32	31	353	3	421
	c	–	–	–	4	4	2	18	–	24
	d	–	–	–	1	1	1	12	–	14
Kreise										
Aachen	a	4	4	3	119	117	76	823	4	1 029
	b	1	1	1	60	59	39	491	1	593
	c	–	–	1	4	4	6	36	1	48
	d	–	–	1	1	1	4	22	1	29
Düren	a	2	2	4	147	147	48	754	3	958
	b	1	1	4	81	81	30	448	1	565
	c	–	–	–	8	8	1	18	–	27
	d	–	–	–	3	3	1	15	–	19
Rhein-Erft-Kreis	a	2	2	24	101	101	148	1 348	5	1 628
	b	1	1	11	47	47	75	761	4	899
	c	1	1	3	10	10	13	52	1	80
	d	–	–	1	5	5	8	31	1	46
Euskirchen	a	5	4	1	93	92	72	686	–	857
	b	1	1	1	53	52	40	385	–	480
	c	–	–	–	1	1	1	14	–	16
	d	–	–	–	1	1	1	10	–	12
Heinsberg	a	2	–	4	123	107	82	777	2	990
	b	1	–	4	71	63	40	448	–	564
	c	–	–	1	2	2	3	17	–	23
	d	–	–	1	–	–	1	10	–	12

Noch: 3. Schulabgänger/-innen im Abgangsjahr 2008

Verwaltungsbezirk a = Zusammen b = weiblich c = Ausländer/-innen zusammen d = Ausländerinnen		Schulabgänger/-innen								
		mit Hauptschulabschluss nach Jahrgang 09		mit Haupt- schulab- schluss nach Jahrgang 10	mit mittlerem Schulab- schluss (Fachoberschulreife)		mit Fachhoch- schul- reife	mit Hoch- schul- reife	ohne Haupt- schul- abschluss	ins- gesamt
		zusammen	darunter mit Qualifikation		zusammen	darunter mit Qualifikation				
Noch: Kreise										
Oberbergischer Kreis	a	2	2	8	81	81	74	857	13	1 035
	b	1	1	6	45	45	37	536	6	631
	c	1	1	1	1	1	4	14	3	24
	d	1	1	1	1	1	2	6	1	12
Rheinisch-Bergischer Kreis	a	12	10	–	134	123	76	951	3	1 176
	b	5	5	–	65	60	41	525	1	637
	c	1	1	–	8	6	8	26	–	43
	d	–	–	–	5	4	8	12	–	25
Rhein-Sieg-Kreis	a	20	13	11	175	149	173	1 869	8	2 256
	b	7	6	5	108	91	86	1 028	3	1 237
	c	3	3	–	14	14	7	62	3	89
	d	2	2	–	8	8	3	36	–	49
Regierungsbezirk Köln	a	81	62	78	1 590	1 503	1 282	13 833	71	16 935
	b	32	27	49	843	796	700	7 800	30	9 454
	c	10	10	13	131	126	101	607	16	878
	d	4	4	9	62	59	55	347	7	484
davon										
kreisfreie Städte	a	32	25	23	617	586	533	5 768	33	7 006
	b	14	11	17	313	298	312	3 178	14	3 848
	c	4	4	7	83	80	58	368	8	528
	d	1	1	5	38	36	27	205	4	280
Kreise	a	49	37	55	973	917	749	8 065	38	9 929
	b	18	16	32	530	498	388	4 622	16	5 606
	c	6	6	6	48	46	43	239	8	350
	d	3	3	4	24	23	28	142	3	204
Kreisfreie Städte										
Bottrop	a	–	–	–	30	30	22	257	1	310
	b	–	–	–	16	16	10	132	1	159
	c	–	–	–	1	1	–	8	–	9
	d	–	–	–	–	–	–	5	–	5
Gelsenkirchen	a	18	7	1	64	64	65	594	11	753
	b	13	6	1	44	44	29	331	5	423
	c	4	2	–	7	7	10	26	–	47
	d	4	2	–	4	4	7	16	–	31
Münster	a	2	2	2	153	147	61	1 150	4	1 372
	b	1	1	–	85	82	28	666	3	783
	c	–	–	–	12	11	3	34	–	49
	d	–	–	–	8	7	1	18	–	27

Noch: 3. Schulabgänger/-innen im Abgangsjahr 2008

Verwaltungsbezirk a = Zusammen b = weiblich c = Ausländer/-innen zusammen d = Ausländerinnen		Schulabgänger/-innen								
		mit Hauptschulabschluss nach Jahrgang 09		mit Haupt- schulab- schluss nach Jahrgang 10	mit mittlerem Schulab- schluss (Fachoberschulreife)		mit Fachhoch- schul- reife	mit Hoch- schul- reife	ohne Haupt- schul- abschluss	ins- gesamt
		zusammen	darunter mit Qualifikation		zusammen	darunter mit Qualifikation				
Kreise										
Borken	a	2	2	1	151	150	111	1 063	3	1 331
	b	2	2	–	78	77	62	600	2	744
	c	–	–	–	12	11	2	12	–	26
	d	–	–	–	6	5	1	5	–	12
Coesfeld	a	2	1	16	99	97	40	702	1	860
	b	1	–	9	50	50	26	390	–	476
	c	1	1	–	3	3	–	–	–	4
	d	–	–	–	2	2	–	–	–	2
Recklinghausen	a	8	6	9	276	267	155	1 779	5	2 232
	b	6	5	5	142	136	81	989	4	1 227
	c	1	1	1	8	8	6	52	–	68
	d	1	1	1	2	2	3	33	–	40
Steinfurt	a	8	8	15	213	212	135	1 442	10	1 823
	b	3	3	7	128	127	82	818	5	1 043
	c	–	–	–	5	5	2	20	–	27
	d	–	–	–	2	2	–	12	–	14
Warendorf	a	2	–	1	163	161	72	943	6	1 187
	b	1	–	1	87	86	36	527	1	653
	c	–	–	–	16	16	8	21	1	46
	d	–	–	–	7	7	5	8	–	20
Regierungsbezirk Münster	a	42	26	45	1 149	1 128	661	7 930	41	9 868
	b	27	17	23	630	618	354	4 453	21	5 508
	c	6	4	1	64	62	31	173	1	276
	d	5	3	1	31	29	17	97	–	151
davon										
kreisfreie Städte	a	20	9	3	247	241	148	2 001	16	2 435
	b	14	7	1	145	142	67	1 129	9	1 365
	c	4	2	–	20	19	13	68	–	105
	d	4	2	–	12	11	8	39	–	63
Kreise	a	22	17	42	902	887	513	5 929	25	7 433
	b	13	10	22	485	476	287	3 324	12	4 143
	c	2	2	1	44	43	18	105	1	171
	d	1	1	1	19	18	9	58	–	88
Kreisfreie Stadt										
Bielefeld	a	8	8	3	158	155	90	954	16	1 229
	b	3	3	3	87	87	55	495	6	649
	c	2	2	–	14	13	5	50	1	72
	d	1	1	–	8	8	2	32	1	44

Noch: 3. Schulabgänger/-innen im Abgangsjahr 2008

Verwaltungsbezirk a = Zusammen b = weiblich c = Ausländer/-innen zusammen d = Ausländerinnen		Schulabgänger/-innen								
		mit Hauptschulabschluss nach Jahrgang 09		mit Haupt- schulab- schluss nach Jahrgang 10	mit mittlerem Schulab- schluss (Fachoberschulreife)		mit Fachhoch- schul- reife	mit Hoch- schul- reife	ohne Haupt- schul- abschluss	ins- gesamt
		zusammen	darunter mit Qualifikation		zusammen	darunter mit Qualifikation				
Kreise										
Gütersloh	a	3	1	30	186	183	75	946	6	1 246
	b	–	–	20	97	96	42	522	3	684
	c	–	–	3	9	9	6	17	–	35
	d	–	–	2	4	4	3	8	–	17
Herford	a	4	4	3	89	89	27	772	2	897
	b	2	2	2	45	45	20	434	2	505
	c	–	–	–	2	2	2	15	–	19
	d	–	–	–	1	1	1	11	–	13
Höxter	a	3	2	15	94	94	66	679	7	864
	b	–	–	6	46	46	39	390	1	482
	c	–	–	–	3	3	2	7	–	12
	d	–	–	–	1	1	2	3	–	6
Lippe	a	14	14	3	159	154	94	1 049	11	1 330
	b	6	6	1	89	86	62	585	3	746
	c	1	1	–	6	6	4	21	–	32
	d	–	–	–	3	3	2	9	–	14
Minden-Lübbecke	a	–	–	16	96	93	96	1 082	2	1 292
	b	–	–	11	52	51	61	585	–	709
	c	–	–	–	11	11	6	9	–	26
	d	–	–	–	5	5	5	5	–	15
Paderborn	a	–	–	1	99	97	74	924	3	1 101
	b	–	–	1	58	57	43	564	1	667
	c	–	–	–	–	–	–	19	–	19
	d	–	–	–	–	–	–	11	–	11
Regierungsbezirk Detmold	a	32	29	71	881	865	522	6 406	47	7 959
	b	11	11	44	474	468	322	3 575	16	4 442
	c	3	3	3	45	44	25	138	1	215
	d	1	1	2	22	22	15	79	1	120
davon										
kreisfreie Stadt	a	8	8	3	158	155	90	954	16	1 229
	b	3	3	3	87	87	55	495	6	649
	c	2	2	–	14	13	5	50	1	72
	d	1	1	–	8	8	2	32	1	44
Kreise	a	24	21	68	723	710	432	5 452	31	6 730
	b	8	8	41	387	381	267	3 080	10	3 793
	c	1	1	3	31	31	20	88	–	143
	d	–	–	2	14	14	13	47	–	76

Noch: 3. Schulabgänger/-innen im Abgangsjahr 2008

Verwaltungsbezirk a = Zusammen b = weiblich c = Ausländer/-innen zusammen d = Ausländerinnen		Schulabgänger/-innen								
		mit Hauptschulabschluss nach Jahrgang 09		mit Haupt- schulab- schluss nach Jahrgang 10	mit mittlerem Schulab- schluss (Fachoberschulreife)		mit Fachhoch- schul- reife	mit Hoch- schul- reife	ohne Haupt- schul- abschluss	ins- gesamt
		zusammen	darunter mit Qualifikation		zusammen	darunter mit Qualifikation				
Kreisfreie Städte										
Bochum	a	6	6	1	78	77	85	937	6	1 113
	b	5	5	1	46	45	52	555	2	661
	c	–	–	–	5	5	3	39	–	47
	d	–	–	–	2	2	1	26	–	29
Dortmund	a	17	14	3	164	158	104	1 243	11	1 542
	b	13	11	2	80	75	48	703	4	850
	c	3	3	–	11	10	16	88	1	119
	d	2	2	–	5	4	7	53	1	68
Hagen	a	9	9	5	81	75	72	592	3	762
	b	1	1	5	43	41	40	326	2	417
	c	2	2	–	8	8	6	38	1	55
	d	–	–	–	4	4	4	25	1	34
Hamm	a	7	7	8	85	85	43	512	3	658
	b	6	6	4	48	48	27	286	1	372
	c	–	–	–	7	7	1	17	2	27
	d	–	–	–	4	4	–	10	–	14
Herne	a	1	1	5	59	56	30	370	1	466
	b	–	–	5	32	30	14	197	–	248
	c	–	–	1	2	2	2	15	–	20
	d	–	–	1	1	1	–	7	–	9
Kreise										
Ennepe-Ruhr-Kreis	a	8	7	2	71	71	106	804	5	996
	b	4	4	–	36	36	44	454	2	540
	c	1	1	–	3	3	7	18	–	29
	d	1	1	–	–	–	3	10	–	14
Hochsauerlandkreis	a	4	3	1	169	168	61	857	8	1 100
	b	2	2	–	86	86	29	485	4	606
	c	–	–	–	5	5	2	21	–	28
	d	–	–	–	2	2	1	14	–	17
Märkischer Kreis	a	4	2	5	178	170	106	1 121	7	1 421
	b	3	2	1	103	100	57	640	5	809
	c	1	–	–	9	6	10	37	1	58
	d	1	–	–	3	3	9	22	1	36
Olpe	a	–	–	–	58	58	47	483	2	590
	b	–	–	–	36	36	26	269	–	331
	c	–	–	–	5	5	2	9	–	16
	d	–	–	–	2	2	1	4	–	7

Noch: 3. Schulabgänger/-innen im Abgangsjahr 2008

Verwaltungsbezirk a = Zusammen b = weiblich c = Ausländer/-innen zusammen d = Ausländerinnen		Schulabgänger/-innen								
		mit Hauptschulabschluss nach Jahrgang 09		mit Haupt- schulab- schluss nach Jahrgang 10	mit mittlerem Schulab- schluss (Fachoberschulreife)		mit Fachhoch- schul- reife	mit Hoch- schul- reife	ohne Haupt- schul- abschluss	ins- gesamt
		zusammen	darunter mit Qualifikation		zusammen	darunter mit Qualifikation				
Noch: Kreise										
Siegen-Wittgenstein	a	2	2	4	198	198	121	1 074	11	1 410
	b	1	1	2	98	98	65	596	4	766
	c	1	1	–	10	10	8	31	–	50
	d	1	1	–	7	7	5	19	–	32
Soest	a	3	3	1	175	174	76	1 152	2	1 409
	b	1	1	–	104	104	39	666	1	811
	c	–	–	–	11	11	1	13	–	25
	d	–	–	–	4	4	–	9	–	13
Unna	a	15	12	–	159	152	89	1 149	6	1 418
	b	9	8	–	97	92	39	669	–	814
	c	–	–	–	7	7	7	33	–	47
	d	–	–	–	5	5	4	21	–	30
Regierungsbezirk Arnsberg	a	76	66	35	1 475	1 442	940	10 294	65	12 885
	b	45	41	20	809	791	480	5 846	25	7 225
	c	8	7	1	83	79	65	359	5	521
	d	5	4	1	39	38	35	220	3	303
davon										
kreisfreie Städte	a	40	37	22	467	451	334	3 654	24	4 541
	b	25	23	17	249	239	181	2 067	9	2 548
	c	5	5	1	33	32	28	197	4	268
	d	2	2	1	16	15	12	121	2	154
Kreise	a	36	29	13	1 008	991	606	6 640	41	8 344
	b	20	18	3	560	552	299	3 779	16	4 677
	c	3	2	–	50	47	37	162	1	253
	d	3	2	–	23	23	23	99	1	149
Nordrhein-Westfalen	a	339	254	328	6 944	6 733	4 640	52 794	321	65 366
	b	166	134	193	3 755	3 644	2 551	29 714	142	36 521
	c	44	33	27	502	481	365	2 074	37	3 049
	d	25	17	20	260	248	195	1 200	18	1 718
davon										
kreisfreie Städte	a	179	133	127	2 499	2 401	1 878	20 813	153	25 649
	b	94	72	79	1 334	1 282	1 053	11 658	70	14 288
	c	30	20	14	270	257	208	1 283	26	1 831
	d	16	9	10	146	137	103	741	14	1 030
Kreise	a	160	121	201	4 445	4 332	2 762	31 981	168	39 717
	b	72	62	114	2 421	2 362	1 498	18 056	72	22 233
	c	14	13	13	232	224	157	791	11	1 218
	d	9	8	10	114	111	92	459	4	688

4. Lehrergrunddaten 2008/2009

Verwaltungsbezirk	Lehrer/-innen													
	ins- gesamt	in % aller Lehrer/ -innen	weiblich			ausländisch			darunter					
			Anzahl	in % aller Lehre- rinnen	in % von Spalte 1	Anzahl	in % aller Lehrer/ -innen	in % von Spalte 1	hauptamtlich/TV-L			vollzeitbeschäftigt		
									Anzahl	in % aller Lehrer/ -innen	in % von Spalte 1	Anzahl	in % aller Lehrer/ -innen	in % von Spalte 1
1	2	3	4	5	6	7	8	9	10	11	12	13	14	
Kreisfreie Städte														
Düsseldorf	1 306	3,2	725	3,4	55,5	7	3,7	0,5	1 179	3,2	90,3	798	3,2	61,1
Duisburg	869	2,1	458	2,1	52,7	4	2,1	0,5	783	2,1	90,1	543	2,2	62,5
Essen	1 362	3,3	734	3,4	53,9	14	7,4	1,0	1 228	3,3	90,2	868	3,5	63,7
Krefeld	524	1,3	300	1,4	57,3	2	1,1	0,4	470	1,3	89,7	310	1,3	59,2
Mönchengladbach	590	1,4	277	1,3	46,9	3	1,6	0,5	526	1,4	89,2	400	1,6	67,8
Mülheim an der Ruhr	333	0,8	177	0,8	53,2	–	–	–	310	0,8	93,1	216	0,9	64,9
Oberhausen	369	0,9	202	0,9	54,7	3	1,6	0,8	338	0,9	91,6	213	0,9	57,7
Remscheid	258	0,6	143	0,7	55,4	1	0,5	0,4	229	0,6	88,8	139	0,6	53,9
Solingen	297	0,7	160	0,7	53,9	4	2,1	1,3	276	0,7	92,9	154	0,6	51,9
Wuppertal	703	1,7	368	1,7	52,3	6	3,2	0,9	640	1,7	91,0	393	1,6	55,9
Kreise														
Kleve	636	1,6	309	1,4	48,6	4	2,1	0,6	574	1,6	90,3	404	1,6	63,5
Mettmann	1 075	2,6	576	2,7	53,6	5	2,6	0,5	984	2,7	91,5	602	2,4	56,0
Rhein-Kreis Neuss	1 181	2,9	640	3,0	54,2	2	1,1	0,2	1 071	2,9	90,7	686	2,8	58,1
Viersen	774	1,9	399	1,9	51,6	1	0,5	0,1	698	1,9	90,2	497	2,0	64,2
Wesel	970	2,4	476	2,2	49,1	5	2,6	0,5	877	2,4	90,4	621	2,5	64,0
Regierungsbezirk Düsseldorf	11 247	27,4	5 944	27,7	52,8	61	32,1	0,5	10 183	27,6	90,5	6 844	27,9	60,9
davon														
kreisfreie Städte	6 611	16,1	3 544	16,5	53,6	44	23,2	0,7	5 979	16,2	90,4	4 034	16,4	61,0
Kreise	4 636	11,3	2 400	11,2	51,8	17	8,9	0,4	4 204	11,4	90,7	2 810	11,4	60,6
Kreisfreie Städte														
Aachen	745	1,8	428	2,0	57,4	1	0,5	0,1	657	1,8	88,2	399	1,6	53,6
Bonn	1 238	3,0	688	3,2	55,6	8	4,2	0,6	1 114	3,0	90,0	673	2,7	54,4
Köln	2 176	5,3	1 248	5,8	57,4	21	11,1	1,0	1 901	5,1	87,4	1 183	4,8	54,4
Leverkusen	493	1,2	282	1,3	57,2	–	–	–	437	1,2	88,6	275	1,1	55,8
Kreise														
Aachen	692	1,7	369	1,7	53,3	1	0,5	0,1	619	1,7	89,5	398	1,6	57,5
Düren	599	1,5	291	1,4	48,6	1	0,5	0,2	538	1,5	89,8	362	1,5	60,4
Rhein-Erft-Kreis	1 174	2,9	685	3,2	58,3	7	3,7	0,6	1 059	2,9	90,2	656	2,7	55,9
Euskirchen	511	1,2	260	1,2	50,9	6	3,2	1,2	469	1,3	91,8	346	1,4	67,7
Heinsberg	583	1,4	308	1,4	52,8	7	3,7	1,2	537	1,5	92,1	390	1,6	66,9
Oberbergischer Kreis	618	1,5	304	1,4	49,2	3	1,6	0,5	571	1,5	92,4	401	1,6	64,9
Rheinisch-Bergischer Kreis	758	1,8	424	2,0	55,9	1	0,5	0,1	703	1,9	92,7	441	1,8	58,2
Rhein-Sieg-Kreis	1 510	3,7	846	3,9	56,0	6	3,2	0,4	1 389	3,8	92,0	907	3,7	60,1
Regierungsbezirk Köln	11 097	27,1	6 133	28,6	55,3	62	32,6	0,6	9 994	27,0	90,1	6 431	26,2	58,0
davon														
kreisfreie Städte	4 652	11,4	2 646	12,3	56,9	30	15,8	0,6	4 109	11,1	88,3	2 530	10,3	54,4
Kreise	6 445	15,7	3 487	16,3	54,1	32	16,8	0,5	5 885	15,9	91,3	3 901	15,9	60,5
Kreisfreie Städte														
Bottrop	195	0,5	88	0,4	45,1	–	–	–	177	0,5	90,8	130	0,5	66,7
Gelsenkirchen	414	1,0	214	1,0	51,7	3	1,6	0,7	381	1,0	92,0	263	1,1	63,5
Münster	936	2,3	534	2,5	57,1	–	–	–	836	2,3	89,3	506	2,1	54,1

1) beurlaubte, langfristig erkrankte und freigestellte (Sabbatjahr) Lehrer/-innen

Noch: 4. Lehrergrunddaten 2008/2009

Verwaltungsbezirk	Lehrer/-innen													
	ins- gesamt	in % aller Lehrer/ -innen	weiblich			ausländisch			darunter					
			Anzahl	in % aller Lehre- rinnen	in % von Spalte 1	Anzahl	in % aller Lehrer/ -innen	in % von Spalte 1	hauptamtlich/TV-L			vollzeitbeschäftigt		
									Anzahl	in % aller Lehrer/ -innen	in % von Spalte 1	Anzahl	in % aller Lehrer/ -innen	in % von Spalte 1
1	2	3	4	5	6	7	8	9	10	11	12	13	14	
Kreise														
Borken	819	2,0	372	1,7	45,4	5	2,6	0,6	743	2,0	90,7	516	2,1	63,0
Coesfeld	549	1,3	282	1,3	51,4	3	1,6	0,5	489	1,3	89,1	334	1,4	60,8
Recklinghausen	1 305	3,2	670	3,1	51,3	8	4,2	0,6	1 165	3,2	89,3	779	3,2	59,7
Steinfurt	1 103	2,7	547	2,6	49,6	1	0,5	0,1	989	2,7	89,7	661	2,7	59,9
Warendorf	659	1,6	312	1,5	47,3	2	1,1	0,3	601	1,6	91,2	403	1,6	61,2
Regierungsbezirk Münster	5 980	14,6	3 019	14,1	50,5	22	11,6	0,4	5 381	14,6	90,0	3 592	14,6	60,1
davon														
kreisfreie Städte	1 545	3,8	836	3,9	54,1	3	1,6	0,2	1 394	3,8	90,2	899	3,7	58,2
Kreise	4 435	10,8	2 183	10,2	49,2	19	10,0	0,4	3 987	10,8	89,9	2 693	11,0	60,7
Kreisfreie Stadt														
Bielefeld	710	1,7	390	1,8	54,9	3	1,6	0,4	665	1,8	93,7	391	1,6	55,1
Kreise														
Gütersloh	846	2,1	444	2,1	52,5	2	1,1	0,2	766	2,1	90,5	516	2,1	61,0
Herford	577	1,4	294	1,4	51,0	4	2,1	0,7	527	1,4	91,3	361	1,5	62,6
Höxter	523	1,3	240	1,1	45,9	1	0,5	0,2	461	1,2	88,1	323	1,3	61,8
Lippe	766	1,9	390	1,8	50,9	3	1,6	0,4	685	1,9	89,4	444	1,8	58,0
Minden-Lübbecke	750	1,8	379	1,8	50,5	5	2,6	0,7	681	1,8	90,8	451	1,8	60,1
Paderborn	686	1,7	391	1,8	57,0	1	0,5	0,1	607	1,6	88,5	375	1,5	54,7
Regierungsbezirk Detmold	4 858	11,9	2 528	11,8	52,0	19	10,0	0,4	4 392	11,9	90,4	2 861	11,6	58,9
davon														
kreisfreie Stadt	710	1,7	390	1,8	54,9	3	1,6	0,4	665	1,8	93,7	391	1,6	55,1
Kreise	4 148	10,1	2 138	10,0	51,5	16	8,4	0,4	3 727	10,1	89,9	2 470	10,1	59,5
Kreisfreie Städte														
Bochum	710	1,7	361	1,7	50,8	3	1,6	0,4	631	1,7	88,9	438	1,8	61,7
Dortmund	1 045	2,6	547	2,6	52,3	4	2,1	0,4	928	2,5	88,8	637	2,6	61,0
Hagen	411	1,0	205	1,0	49,9	4	2,1	1,0	373	1,0	90,8	244	1,0	59,4
Hamm	377	0,9	185	0,9	49,1	–	–	–	348	0,9	92,3	242	1,0	64,2
Herne	285	0,7	142	0,7	49,8	–	–	–	259	0,7	90,9	181	0,7	63,5
Kreise														
Ennepe-Ruhr-Kreis	648	1,6	335	1,6	51,7	1	0,5	0,2	594	1,6	91,7	383	1,6	59,1
Hochsauerlandkreis	643	1,6	296	1,4	46,0	–	–	–	575	1,6	89,4	409	1,7	63,6
Märkischer Kreis	861	2,1	408	1,9	47,4	5	2,6	0,6	784	2,1	91,1	537	2,2	62,4
Olpe	355	0,9	164	0,8	46,2	–	–	–	319	0,9	89,9	246	1,0	69,3
Siegen-Wittgenstein	756	1,8	330	1,5	43,7	2	1,1	0,3	649	1,8	85,8	445	1,8	58,9
Soest	786	1,9	393	1,8	50,0	1	0,5	0,1	719	1,9	91,5	504	2,1	64,1
Unna	916	2,2	459	2,1	50,1	6	3,2	0,7	821	2,2	89,6	580	2,4	63,3
Regierungsbezirk Arnsberg	7 793	19,0	3 825	17,8	49,1	26	13,7	0,3	7 000	18,9	89,8	4 846	19,7	62,2
davon														
kreisfreie Städte	2 828	6,9	1 440	6,7	50,9	11	5,8	0,4	2 539	6,9	89,8	1 742	7,1	61,6
Kreise	4 965	12,1	2 385	11,1	48,0	15	7,9	0,3	4 461	12,1	89,8	3 104	12,6	62,5
Nordrhein-Westfalen	40 975	100	21 449	100	52,3	190	100	0,5	36 950	100	90,2	24 574	100	60,0
davon														
kreisfreie Städte	16 346	39,9	8 856	41,3	54,2	91	47,9	0,6	14 686	39,7	89,8	9 596	39,0	58,7
Kreise	24 629	60,1	12 593	58,7	51,1	99	52,1	0,4	22 264	60,3	90,4	14 978	61,0	60,8
darunter langfristig abwesende Lehrer/-innen ¹⁾	715	1,7	532	2,5	74,4	1	0,5	0,1	708	1,9	99,0	452	1,8	63,2

5. Erteilte wöchentliche Unterrichtsstunden 2008/2009

Verwaltungsbezirk	Erteilte wöchentliche Unterrichtsstunden													
	der Lehrer/-innen										darunter Mehrarbeit			je 100 Schü- ler/ -innen
	ins- gesamt	in % aller Stun- den	weiblich		davon						Anzahl	in % von Sp. 1	je Lehrer/ -in mit Mehr- arbeit	
			Anzahl	in % von Sp. 1	hauptamtlich/TV-L			na/nb/Nicht-TV-L						
Anzahl					in % von Sp. 1	je ha/ TV-L Lehrer/ -in	Anzahl	in % von Sp. 1	je na/nb/ Nicht- TV-L Lehrer/ -in					
1	2	3	4	5	6	7	8	9	10	11	12	13	14	
Kreisfreie Städte														
Düsseldorf	24 149,0	3,2	12 555,0	52,0	23 337,0	96,6	19,8	812,0	3,4	6,4	23,0	0,1	3,3	129,2
Duisburg	15 945,0	2,1	8 021,0	50,3	15 353,0	96,3	19,6	592,0	3,7	6,9	20,0	0,1	2,0	127,1
Essen	25 140,3	3,3	12 868,3	51,2	24 268,3	96,5	19,8	872,0	3,5	6,5	7,5	0	2,5	130,4
Krefeld	9 455,0	1,3	5 055,0	53,5	9 118,0	96,4	19,4	337,0	3,6	6,2	17,5	0,2	1,3	125,2
Mönchengladbach	11 103,0	1,5	4 866,0	43,8	10 703,0	96,4	20,3	400,0	3,6	6,3	38,5	0,3	1,8	130,3
Mülheim an der Ruhr	6 280,3	0,8	3 158,7	50,3	6 135,3	97,7	19,8	145,0	2,3	6,3	16,0	0,3	2,0	128,9
Oberhausen	6 878,0	0,9	3 519,0	51,2	6 653,0	96,7	19,7	225,0	3,3	7,3	–	–	–	128,6
Remscheid	4 383,0	0,6	2 283,0	52,1	4 260,0	97,2	18,6	123,0	2,8	4,2	–	–	–	127,1
Solingen	5 524,0	0,7	2 771,0	50,2	5 409,0	97,9	19,6	115,0	2,1	5,5	–	–	–	129,5
Wuppertal	12 644,7	1,7	6 115,5	48,4	12 269,3	97,0	19,2	375,3	3,0	6,0	15,0	0,1	3,8	126,6
Kreise														
Kleve	11 788,0	1,6	5 457,0	46,3	11 387,0	96,6	19,8	401,0	3,4	6,5	19,5	0,2	1,5	126,2
Mettmann	19 665,5	2,6	9 855,0	50,1	19 097,5	97,1	19,4	568,0	2,9	6,2	17,0	0,1	2,4	126,6
Rhein-Kreis Neuss	21 985,3	2,9	11 277,9	51,3	21 197,4	96,4	19,8	787,9	3,6	7,2	101,0	0,5	2,1	125,2
Viersen	14 815,0	2,0	7 270,0	49,1	14 388,0	97,1	20,6	427,0	2,9	5,6	104,0	0,7	2,8	129,9
Wesel	18 213,9	2,4	8 404,1	46,1	17 624,6	96,8	20,1	589,3	3,2	6,3	54,0	0,3	1,9	126,4
Regierungsbezirk Düsseldorf	207 970,0	27,5	103 476,4	49,8	201 200,4	96,7	19,8	6 769,5	3,3	6,4	433,0	0,2	2,2	127,8
davon														
kreisfreie Städte	121 502,3	16,1	61 212,5	50,4	117 506,0	96,7	19,7	3 996,3	3,3	6,3	137,5	0,1	2,1	128,6
Kreise	86 467,7	11,4	42 264,0	48,9	83 694,5	96,8	19,9	2 773,2	3,2	6,4	295,5	0,3	2,2	126,7
Kreisfreie Städte														
Aachen	13 112,6	1,7	7 093,9	54,1	12 532,9	95,6	19,1	579,7	4,4	6,6	33,0	0,3	1,9	130,4
Bonn	22 023,0	2,9	11 259,0	51,1	21 254,0	96,5	19,1	769,0	3,5	6,2	96,5	0,4	2,6	129,4
Köln	38 067,0	5,0	20 694,0	54,4	36 260,0	95,3	19,1	1 807,0	4,7	6,6	20,0	0,1	2,2	129,2
Leverkusen	8 749,0	1,2	4 742,0	54,2	8 370,0	95,7	19,2	379,0	4,3	6,8	16,0	0,2	5,3	130,5
Kreise														
Aachen	12 372,0	1,6	6 211,0	50,2	11 894,0	96,1	19,2	478,0	3,9	6,5	49,0	0,4	2,6	126,5
Düren	11 207,0	1,5	5 060,0	45,2	10 834,0	96,7	20,1	373,0	3,3	6,1	26,5	0,2	1,8	124,3
Rhein-Erft-Kreis	21 002,0	2,8	11 629,0	55,4	20 276,0	96,5	19,1	726,0	3,5	6,3	21,5	0,1	1,8	126,5
Euskirchen	9 957,0	1,3	4 862,0	48,8	9 692,0	97,3	20,7	265,0	2,7	6,3	36,0	0,4	1,5	125,2
Heinsberg	11 290,0	1,5	5 573,0	49,4	10 950,0	97,0	20,4	340,0	3,0	7,4	27,5	0,2	3,9	132,3
Oberbergischer Kreis	12 219,0	1,6	5 551,0	45,4	11 871,0	97,2	20,8	348,0	2,8	7,4	44,0	0,4	1,4	127,5
Rheinisch-Bergischer Kreis	14 167,0	1,9	7 436,0	52,5	13 793,0	97,4	19,6	374,0	2,6	6,8	20,0	0,1	2,0	129,0
Rhein-Sieg-Kreis	28 399,4	3,8	15 101,0	53,2	27 696,7	97,5	19,9	702,7	2,5	5,8	108,0	0,4	1,2	129,5
Regierungsbezirk Köln	202 564,9	26,8	105 211,9	51,9	195 423,6	96,5	19,6	7 141,3	3,5	6,5	498,0	0,2	1,8	128,5
davon														
kreisfreie Städte	81 951,6	10,8	43 788,9	53,4	78 416,9	95,7	19,1	3 534,7	4,3	6,5	165,5	0,2	2,5	129,6
Kreise	120 613,4	16,0	61 423,0	50,9	117 006,7	97,0	19,9	3 606,7	3,0	6,4	332,5	0,3	1,6	127,8
Kreisfreie Städte														
Bottrop	3 762,0	0,5	1 633,0	43,4	3 661,0	97,3	20,7	101,0	2,7	5,6	9,0	0,2	2,3	116,1
Gelsenkirchen	7 703,0	1,0	3 781,0	49,1	7 524,0	97,7	19,7	179,0	2,3	5,4	32,5	0,4	2,2	127,7
Münster	16 162,0	2,1	8 651,0	53,5	15 470,0	95,7	18,5	692,0	4,3	6,9	9,5	0,1	1,6	127,7

Noch: 5. Erteilte wöchentliche Unterrichtsstunden 2008/2009

Verwaltungsbezirk	Erteilte wöchentliche Unterrichtsstunden													je 100 Schü- ler/ -innen
	der Lehrer/-innen										darunter Mehrarbeit			
	ins- gesamt	in % aller Stun- den	weiblich		davon						Anzahl	in % von Sp. 1	je Lehrer/ -in mit Mehr- arbeit	
			Anzahl	in % von Sp. 1	hauptamtlich/TV-L			na/nb/Nicht-TV-L						
1	2	3	4	5	6	7	8	9	10	11	12	13	14	
Kreise														
Borken	15 513,9	2,1	6 316,0	40,7	15 099,2	97,3	20,3	414,7	2,7	5,5	90,0	0,6	1,7	125,8
Coesfeld	10 077,0	1,3	4 830,0	47,9	9 694,0	96,2	19,8	383,0	3,8	6,4	30,0	0,3	2,5	127,3
Recklinghausen	23 758,0	3,1	11 666,0	49,1	22 838,0	96,1	19,6	920,0	3,9	6,6	51,0	0,2	1,8	123,1
Steinfurt	20 469,0	2,7	9 374,0	45,8	19 714,0	96,3	19,9	755,0	3,7	6,6	27,5	0,1	2,1	127,5
Warendorf	12 376,0	1,6	5 442,0	44,0	11 941,0	96,5	19,9	435,0	3,5	7,5	23,5	0,2	2,0	128,5
Regierungsbezirk Münster	109 820,9	14,5	51 693,0	47,1	105 941,2	96,5	19,7	3 879,7	3,5	6,5	273,0	0,2	1,9	126,0
davon														
kreisfreie Städte	27 627,0	3,7	14 065,0	50,9	26 655,0	96,5	19,1	972,0	3,5	6,4	51,0	0,2	2,0	126,0
Kreise	82 193,9	10,9	37 628,0	45,8	79 286,2	96,5	19,9	2 907,7	3,5	6,5	222,0	0,3	1,9	126,0
Kreisfreie Stadt														
Bielefeld	13 433,3	1,8	7 075,3	52,7	13 191,3	98,2	19,8	242,0	1,8	5,4	39,0	0,3	1,9	129,3
Kreise														
Gütersloh	15 619,0	2,1	7 432,0	47,6	15 141,0	96,9	19,8	478,0	3,1	6,0	20,5	0,1	1,6	126,4
Herford	10 900,0	1,4	5 403,0	49,6	10 505,0	96,4	19,9	395,0	3,6	7,9	97,5	0,9	1,9	126,4
Höxter	9 717,0	1,3	4 122,0	42,4	9 328,0	96,0	20,2	389,0	4,0	6,3	85,0	0,9	2,1	130,6
Lippe	14 291,0	1,9	6 919,0	48,4	13 811,0	96,6	20,2	480,0	3,4	5,9	18,5	0,1	3,1	129,3
Minden-Lübbecke	13 989,0	1,9	6 401,0	45,8	13 522,0	96,7	19,9	467,0	3,3	6,8	31,5	0,2	2,6	125,5
Paderborn	12 106,0	1,6	6 394,0	52,8	11 550,0	95,4	19,0	556,0	4,6	7,0	8,0	0,1	2,7	129,4
Regierungsbezirk Detmold	90 055,3	11,9	43 746,3	48,6	87 048,3	96,7	19,8	3 007,0	3,3	6,5	300,0	0,3	2,0	128,0
davon														
kreisfreie Stadt	13 433,3	1,8	7 075,3	52,7	13 191,3	98,2	19,8	242,0	1,8	5,4	39,0	0,3	1,9	129,3
Kreise	76 622,0	10,1	36 671,0	47,9	73 857,0	96,4	19,8	2 765,0	3,6	6,6	261,0	0,3	2,1	127,7
Kreisfreie Städte														
Bochum	13 006,0	1,7	6 349,0	48,8	12 514,0	96,2	19,8	492,0	3,8	6,2	16,0	0,1	2,3	123,6
Dortmund	19 042,0	2,5	9 361,0	49,2	18 166,0	95,4	19,6	876,0	4,6	7,5	8,0	0	2,7	125,3
Hagen	7 642,0	1,0	3 537,0	46,3	7 380,0	96,6	19,8	262,0	3,4	6,9	29,0	0,4	2,4	127,3
Hamm	7 027,0	0,9	3 239,0	46,1	6 822,0	97,1	19,6	205,0	2,9	7,1	14,0	0,2	2,3	134,3
Herne	5 205,0	0,7	2 502,0	48,1	5 031,0	96,7	19,4	174,0	3,3	6,7	–	–	–	123,2
Kreise														
Ennepe-Ruhr-Kreis	12 169,0	1,6	5 989,0	49,2	11 764,0	96,7	19,8	405,0	3,3	7,5	13,0	0,1	2,2	121,1
Hochsauerlandkreis	11 879,0	1,6	5 002,0	42,1	11 410,0	96,1	19,8	469,0	3,9	6,9	30,0	0,3	1,9	123,7
Märkischer Kreis	16 369,0	2,2	7 321,0	44,7	15 882,0	97,0	20,3	487,0	3,0	6,3	69,5	0,4	2,5	125,5
Olpe	6 984,0	0,9	3 053,0	43,7	6 725,0	96,3	21,1	259,0	3,7	7,2	38,0	0,5	1,5	128,2
Siegen-Wittgenstein	13 703,3	1,8	5 423,0	39,6	12 950,3	94,5	20,0	753,0	5,5	7,0	60,0	0,4	2,5	131,8
Soest	15 003,4	2,0	6 957,2	46,4	14 575,5	97,1	20,3	427,9	2,9	6,4	59,0	0,4	1,6	126,4
Unna	17 273,0	2,3	8 214,0	47,6	16 666,0	96,5	20,3	607,0	3,5	6,4	114,0	0,7	1,8	127,3
Regierungsbezirk Arnsberg	145 302,7	19,2	66 947,2	46,1	139 885,8	96,3	20,0	5 416,9	3,7	6,8	450,5	0,3	2,0	126,2
davon														
kreisfreie Städte	51 922,0	6,9	24 988,0	48,1	49 913,0	96,1	19,7	2 009,0	3,9	7,0	67,0	0,1	2,4	126,1
Kreise	93 380,7	12,4	41 959,2	44,9	89 972,8	96,4	20,2	3 407,9	3,6	6,8	383,5	0,4	1,9	126,2
Nordrhein-Westfalen	755 713,9	100	371 074,8	49,1	729 499,4	96,5	19,7	26 214,5	3,5	6,5	1 954,5	0,3	2,0	127,4
davon														
kreisfreie Städte	296 436,2	39,2	151 129,7	51,0	285 682,2	96,4	19,5	10 754,0	3,6	6,5	460,0	0,2	2,2	128,2
Kreise	459 277,6	60,8	219 945,1	47,9	443 817,2	96,6	19,9	15 460,5	3,4	6,5	1 494,5	0,3	1,9	126,9

Freie Waldorfschulen

1. Schuleckdaten 2008/2009

Bildungsbereich	Schulen ¹⁾	Klassen	Schüler/-innen									
			ins-gesamt	weiblich		ausländisch			Aussiedler/-innen		je Klasse ²⁾	je Lehrer/-in ³⁾
				Anzahl	in % von Spalte 3	zu-sammen	in % von Spalte 3	weiblich	Anzahl	in % von Spalte 3		
1	2	3	4	5	6	7	8	9	10	11	12	
kreisfreie Stadt Düsseldorf												
Allgemeinbildender Bereich	2	19	540	285	52,8	30	5,6	14	–	–	28,4	12,0
Förderschulbereich	–	–	–	–	–	–	–	–	–	–	–	–
Berufsbildender Bereich	–	–	–	–	–	–	–	–	–	–	–	–
Insgesamt	2	19	540	285	52,8	30	5,6	14	–	–	28,4	12,0
kreisfreie Stadt Essen												
Allgemeinbildender Bereich	1	13	447	243	54,4	4	0,9	2	–	–	34,4	10,2
Förderschulbereich	1	15	227	124	54,6	5	2,2	3	–	–	15,1	4,6
Berufsbildender Bereich	–	–	–	–	–	–	–	–	–	–	–	–
Insgesamt	1	28	674	367	54,5	9	1,3	5	–	–	24,1	7,2
kreisfreie Stadt Krefeld												
Allgemeinbildender Bereich	1	14	447	251	56,2	14	3,1	6	–	–	31,9	12,8
Förderschulbereich	–	–	–	–	–	–	–	–	–	–	–	–
Berufsbildender Bereich	–	–	–	–	–	–	–	–	–	–	–	–
Insgesamt	1	14	447	251	56,2	14	3,1	6	–	–	31,9	12,8
kreisfreie Stadt Mönchengladbach												
Allgemeinbildender Bereich	1	13	425	223	52,5	8	1,9	5	–	–	32,7	13,7
Förderschulbereich	–	–	–	–	–	–	–	–	–	–	–	–
Berufsbildender Bereich	–	–	–	–	–	–	–	–	–	–	–	–
Insgesamt	1	13	425	223	52,5	8	1,9	5	–	–	32,7	13,7
kreisfreie Stadt Mülheim an der Ruhr												
Allgemeinbildender Bereich	1	13	553	303	54,8	3	0,5	1	–	–	42,5	12,6
Förderschulbereich	–	–	–	–	–	–	–	–	–	–	–	–
Berufsbildender Bereich	–	–	–	–	–	–	–	–	–	–	–	–
Insgesamt	1	13	553	303	54,8	3	0,5	1	–	–	42,5	12,6
kreisfreie Stadt Remscheid												
Allgemeinbildender Bereich	1	13	438	225	51,4	1	0,2	–	–	–	33,7	13,3
Förderschulbereich	–	–	–	–	–	–	–	–	–	–	–	–
Berufsbildender Bereich	–	–	–	–	–	–	–	–	–	–	–	–
Insgesamt	1	13	438	225	51,4	1	0,2	–	–	–	33,7	13,3
kreisfreie Stadt Wuppertal												
Allgemeinbildender Bereich	1	13	401	234	58,4	–	–	–	–	–	30,8	10,8
Förderschulbereich	2	30	414	165	39,9	20	4,8	9	–	–	13,8	5,4
Berufsbildender Bereich	–	–	–	–	–	–	–	–	–	–	–	–
Insgesamt	3	43	815	399	49,0	20	2,5	9	–	–	19,0	7,1

1) in der Zeile insgesamt tatsächliche Anzahl der Schulen, sonst Fallzählung – 2) Aufgrund bildungsbereichübergreifender Mischklassen sind Verzerrungen möglich – 3) hauptamtliche/TV-L sowie nebenamtliche/nebenberufliche und Nicht-TV-L Lehrer/-innen

Noch: 1. Schuleckdaten 2008/2009

Bildungsbereich	Schulen ¹⁾	Klassen	Schüler/-innen									
			ins-gesamt	weiblich		ausländisch			Aussiedler/-innen		je Klasse ²⁾	je Lehrer/-in ³⁾
				Anzahl	in % von Spalte 3	zu-sammen	in % von Spalte 3	weiblich	Anzahl	in % von Spalte 3		
1	2	3	4	5	6	7	8	9	10	11	12	
Kreis Mettmann												
Allgemeinbildender Bereich	2	25	585	299	51,1	4	0,7	2	-	-	23,4	10,6
Förderschulbereich	1	-	53	25	47,2	-	-	-	-	-	-	13,3
Berufsbildender Bereich	-	-	-	-	-	-	-	-	-	-	-	-
Insgesamt	2	25	638	324	50,8	4	0,6	2	-	-	25,5	10,8
Kreis Wesel												
Allgemeinbildender Bereich	1	13	481	239	49,7	4	0,8	3	-	-	37,0	14,6
Förderschulbereich	-	-	-	-	-	-	-	-	-	-	-	-
Berufsbildender Bereich	-	-	-	-	-	-	-	-	-	-	-	-
Insgesamt	1	13	481	239	49,7	4	0,8	3	-	-	37,0	14,6
Regierungsbezirk Düsseldorf												
Allgemeinbildender Bereich	11	136	4 317	2 302	53,3	68	1,6	33	-	-	31,7	12,1
Förderschulbereich	4	45	694	314	45,2	25	3,6	12	-	-	15,4	5,3
Berufsbildender Bereich	-	-	-	-	-	-	-	-	-	-	-	-
Insgesamt	13	181	5 011	2 616	52,2	93	1,9	45	-	-	27,7	10,3
kreisfreie Stadt Aachen												
Allgemeinbildender Bereich	1	14	454	225	49,6	12	2,6	5	-	-	32,4	12,6
Förderschulbereich	-	-	-	-	-	-	-	-	-	-	-	-
Berufsbildender Bereich	-	-	-	-	-	-	-	-	-	-	-	-
Insgesamt	1	14	454	225	49,6	12	2,6	5	-	-	32,4	12,6
kreisfreie Stadt Bonn												
Allgemeinbildender Bereich	1	14	478	228	47,7	11	2,3	1	-	-	34,1	12,6
Förderschulbereich	1	23	190	97	51,1	4	2,1	2	-	-	8,3	4,8
Berufsbildender Bereich	-	-	-	-	-	-	-	-	-	-	-	-
Insgesamt	2	37	668	325	48,7	15	2,2	3	-	-	18,1	8,6
kreisfreie Stadt Köln												
Allgemeinbildender Bereich	2	23	640	343	53,6	20	3,1	13	-	-	27,8	10,7
Förderschulbereich	1	-	31	13	41,9	-	-	-	-	-	-	-
Berufsbildender Bereich	-	-	-	-	-	-	-	-	-	-	-	-
Insgesamt	2	23	671	356	53,1	20	3,0	13	-	-	29,2	11,2
Rhein-Erft-Kreis												
Allgemeinbildender Bereich	1	13	423	233	55,1	3	0,7	1	-	-	32,5	10,1
Förderschulbereich	-	-	-	-	-	-	-	-	-	-	-	-
Berufsbildender Bereich	-	-	-	-	-	-	-	-	-	-	-	-
Insgesamt	1	13	423	233	55,1	3	0,7	1	-	-	32,5	10,1

Noch: 1. Schuleckdaten 2008/2009

Bildungsbereich	Schulen ¹⁾	Klassen	Schüler/-innen									
			ins- gesamt	weiblich		ausländisch			Aussiedler/-innen		je Klasse ²⁾	je Lehrer/ -in ³⁾
				Anzahl	in % von Spalte 3	zu- sammen	in % von Spalte 3	weiblich	Anzahl	in % von Spalte 3		
1	2	3	4	5	6	7	8	9	10	11	12	
Kreis Heinsberg												
Allgemeinbildender Bereich	1	9	128	60	46,9	–	–	–	–	–	14,2	9,8
Förderschulbereich	–	–	–	–	–	–	–	–	–	–	–	–
Berufsbildender Bereich	–	–	–	–	–	–	–	–	–	–	–	–
Insgesamt	1	9	128	60	46,9	–	–	–	–	–	14,2	9,8
Oberbergischer Kreis												
Allgemeinbildender Bereich	1	15	486	267	54,9	–	–	–	–	–	32,4	12,2
Förderschulbereich	–	–	–	–	–	–	–	–	–	–	–	–
Berufsbildender Bereich	–	–	–	–	–	–	–	–	–	–	–	–
Insgesamt	1	15	486	267	54,9	–	–	–	–	–	32,4	12,2
Rheinisch-Bergischer Kreis												
Allgemeinbildender Bereich	1	14	404	216	53,5	10	2,5	5	–	–	28,9	11,2
Förderschulbereich	–	–	–	–	–	–	–	–	–	–	–	–
Berufsbildender Bereich	–	–	–	–	–	–	–	–	–	–	–	–
Insgesamt	1	14	404	216	53,5	10	2,5	5	–	–	28,9	11,2
Rhein-Sieg-Kreis												
Allgemeinbildender Bereich	1	13	402	194	48,3	1	0,2	–	–	–	30,9	12,6
Förderschulbereich	–	–	–	–	–	–	–	–	–	–	–	–
Berufsbildender Bereich	–	–	–	–	–	–	–	–	–	–	–	–
Insgesamt	1	13	402	194	48,3	1	0,2	–	–	–	30,9	12,6
Regierungsbezirk Köln												
Allgemeinbildender Bereich	9	115	3 415	1 766	51,7	57	1,7	25	–	–	29,7	11,5
Förderschulbereich	2	23	221	110	49,8	4	1,8	2	–	–	9,6	5,5
Berufsbildender Bereich	–	–	–	–	–	–	–	–	–	–	–	–
Insgesamt	10	138	3 636	1 876	51,6	61	1,7	27	–	–	26,3	10,8
kreisfreie Stadt Gelsenkirchen												
Allgemeinbildender Bereich	–	–	–	–	–	–	–	–	–	–	–	–
Förderschulbereich	1	26	153	66	43,1	–	–	–	–	–	5,9	5,3
Berufsbildender Bereich	–	–	–	–	–	–	–	–	–	–	–	–
Insgesamt	1	26	153	66	43,1	–	–	–	–	–	5,9	5,3
kreisfreie Stadt Münster												
Allgemeinbildender Bereich	1	13	443	234	52,8	–	–	–	–	–	34,1	14,8
Förderschulbereich	–	–	–	–	–	–	–	–	–	–	–	–
Berufsbildender Bereich	–	–	–	–	–	–	–	–	–	–	–	–
Insgesamt	1	13	443	234	52,8	–	–	–	–	–	34,1	14,8

Noch: 1. Schuleckdaten 2008/2009

Bildungsbereich	Schulen ¹⁾	Klassen	Schüler/-innen									
			ins-gesamt	weiblich		ausländisch			Aussiedler/-innen		je Klasse ²⁾	je Lehrer/-in ³⁾
				Anzahl	in % von Spalte 3	zu-sammen	in % von Spalte 3	weiblich	Anzahl	in % von Spalte 3		
1	2	3	4	5	6	7	8	9	10	11	12	
Kreis Recklinghausen												
Allgemeinbildender Bereich	1	14	466	252	54,1	8	1,7	4	-	-	33,3	12,6
Förderschulbereich	-	-	-	-	-	-	-	-	-	-	-	-
Berufsbildender Bereich	-	-	-	-	-	-	-	-	-	-	-	-
Insgesamt	1	14	466	252	54,1	8	1,7	4	-	-	33,3	12,6
Kreis Warendorf												
Allgemeinbildender Bereich	1	12	233	125	53,6	1	0,4	-	-	-	19,4	8,0
Förderschulbereich	1	-	60	23	38,3	1	1,7	-	-	-	-	6,7
Berufsbildender Bereich	-	-	-	-	-	-	-	-	-	-	-	-
Insgesamt	1	12	293	148	50,5	2	0,7	-	-	-	24,4	7,7
Regierungsbezirk Münster												
Allgemeinbildender Bereich	3	39	1 142	611	53,5	9	0,8	4	-	-	29,3	11,9
Förderschulbereich	2	26	213	89	41,8	1	0,5	-	-	-	8,2	5,6
Berufsbildender Bereich	-	-	-	-	-	-	-	-	-	-	-	-
Insgesamt	4	65	1 355	700	51,7	10	0,7	4	-	-	20,8	10,1
kreisfreie Stadt Bielefeld												
Allgemeinbildender Bereich	1	13	419	224	53,5	4	1,0	1	-	-	32,2	11,0
Förderschulbereich	1	10	117	47	40,2	7	6,0	3	-	-	11,7	3,7
Berufsbildender Bereich	-	-	-	-	-	-	-	-	-	-	-	-
Insgesamt	2	23	536	271	50,6	11	2,1	4	-	-	23,3	7,7
Kreis Gütersloh												
Allgemeinbildender Bereich	1	12	351	181	51,6	3	0,9	1	-	-	29,3	12,5
Förderschulbereich	-	-	-	-	-	-	-	-	-	-	-	-
Berufsbildender Bereich	-	-	-	-	-	-	-	-	-	-	-	-
Insgesamt	1	12	351	181	51,6	3	0,9	1	-	-	29,3	12,5
Kreis Lippe												
Allgemeinbildender Bereich	1	15	399	214	53,6	5	1,3	3	1	0,3	26,6	12,5
Förderschulbereich	-	-	-	-	-	-	-	-	-	-	-	-
Berufsbildender Bereich	-	-	-	-	-	-	-	-	-	-	-	-
Insgesamt	1	15	399	214	53,6	5	1,3	3	1	0,3	26,6	12,5
Kreis Minden-Lübbecke												
Allgemeinbildender Bereich	1	13	359	186	51,8	2	0,6	-	-	-	27,6	15,0
Förderschulbereich	-	-	-	-	-	-	-	-	-	-	-	-
Berufsbildender Bereich	-	-	-	-	-	-	-	-	-	-	-	-
Insgesamt	1	13	359	186	51,8	2	0,6	-	-	-	27,6	15,0

Noch: 1. Schuleckdaten 2008/2009

Bildungsbereich	Schulen ¹⁾	Klassen	Schüler/-innen									
			ins- gesamt	weiblich		ausländisch			Aussiedler/-innen		je Klasse ²⁾	je Lehrer/ -in ³⁾
				Anzahl	in % von Spalte 3	zu- sammen	in % von Spalte 3	weiblich	Anzahl	in % von Spalte 3		
1	2	3	4	5	6	7	8	9	10	11	12	
Kreis Paderborn												
Allgemeinbildender Bereich	1	16	476	241	50,6	3	0,6	3	–	–	29,8	14,9
Förderschulbereich	1	7	72	16	22,2	1	1,4	–	–	–	10,3	4,8
Berufsbildender Bereich	–	–	–	–	–	–	–	–	–	–	–	–
Insgesamt	1	23	548	257	46,9	4	0,7	3	–	–	23,8	11,7
Regierungsbezirk Detmold												
Allgemeinbildender Bereich	5	69	2 004	1 046	52,2	17	0,8	8	1	0	29,0	13,0
Förderschulbereich	2	17	189	63	33,3	8	4,2	3	–	–	11,1	4,0
Berufsbildender Bereich	–	–	–	–	–	–	–	–	–	–	–	–
Insgesamt	6	86	2 193	1 109	50,6	25	1,1	11	1	0	25,5	10,9
kreisfreie Stadt Bochum												
Allgemeinbildender Bereich	2	39	1 159	588	50,7	32	2,8	20	–	–	29,7	11,4
Förderschulbereich	2	22	256	106	41,4	14	5,5	7	–	–	11,6	4,4
Berufsbildender Bereich	–	–	–	–	–	–	–	–	–	–	–	–
Insgesamt	3	61	1 415	694	49,0	46	3,3	27	–	–	23,2	8,8
kreisfreie Stadt Dortmund												
Allgemeinbildender Bereich	1	25	828	425	51,3	19	2,3	12	–	–	33,1	12,4
Förderschulbereich	2	22	287	132	46,0	13	4,5	4	–	–	13,0	4,9
Berufsbildender Bereich	–	–	–	–	–	–	–	–	–	–	–	–
Insgesamt	3	47	1 115	557	50,0	32	2,9	16	–	–	23,7	8,9
kreisfreie Stadt Hagen												
Allgemeinbildender Bereich	1	13	390	227	58,2	10	2,6	8	–	–	30,0	11,8
Förderschulbereich	–	–	–	–	–	–	–	–	–	–	–	–
Berufsbildender Bereich	–	–	–	–	–	–	–	–	–	–	–	–
Insgesamt	1	13	390	227	58,2	10	2,6	8	–	–	30,0	11,8
kreisfreie Stadt Hamm												
Allgemeinbildender Bereich	1	13	342	151	44,2	6	1,8	4	–	–	26,3	14,9
Förderschulbereich	–	–	–	–	–	–	–	–	–	–	–	–
Berufsbildender Bereich	–	–	–	–	–	–	–	–	–	–	–	–
Insgesamt	1	13	342	151	44,2	6	1,8	4	–	–	26,3	14,9
kreisfreie Stadt Herne												
Allgemeinbildender Bereich	1	24	615	302	49,1	3	0,5	1	–	–	25,6	9,8
Förderschulbereich	–	–	–	–	–	–	–	–	–	–	–	–
Berufsbildender Bereich	1	8	259	135	52,1	1	0,4	–	–	–	32,4	23,5
Insgesamt	1	32	874	437	50,0	4	0,5	1	–	–	27,3	11,8

Noch: 1. Schuleckdaten 2008/2009

Bildungsbereich	Schulen ¹⁾	Klassen	Schüler/-innen									
			ins-gesamt	weiblich		ausländisch			Aussiedler/-innen		je Klasse ²⁾	je Lehrer/-in ³⁾
				Anzahl	in % von Spalte 3	zu-sammen	in % von Spalte 3	weiblich	Anzahl	in % von Spalte 3		
Ennepe-Ruhr-Kreis												
Allgemeinbildender Bereich	2	26	795	393	49,4	18	2,3	7	–	–	30,6	11,9
Förderschulbereich	1	9	58	27	46,6	5	8,6	3	–	–	6,4	6,4
Berufsbildender Bereich	–	–	–	–	–	–	–	–	–	–	–	–
Insgesamt	3	35	853	420	49,2	23	2,7	10	–	–	24,4	11,2
Märkischer Kreis												
Allgemeinbildender Bereich	2	24	352	154	43,8	6	1,7	1	–	–	14,7	10,4
Förderschulbereich	–	–	–	–	–	–	–	–	–	–	–	–
Berufsbildender Bereich	–	–	–	–	–	–	–	–	–	–	–	–
Insgesamt	2	24	352	154	43,8	6	1,7	1	–	–	14,7	10,4
Kreis Siegen-Wittgenstein												
Allgemeinbildender Bereich	1	13	403	209	51,9	7	1,7	1	–	–	31,0	13,4
Förderschulbereich	1	13	95	38	40,0	4	4,2	3	–	–	7,3	4,1
Berufsbildender Bereich	–	–	–	–	–	–	–	–	–	–	–	–
Insgesamt	2	26	498	247	49,6	11	2,2	4	–	–	19,2	9,4
Kreis Soest												
Allgemeinbildender Bereich	1	12	221	114	51,6	3	1,4	3	–	–	18,4	13,0
Förderschulbereich	–	–	–	–	–	–	–	–	–	–	–	–
Berufsbildender Bereich	–	–	–	–	–	–	–	–	–	–	–	–
Insgesamt	1	12	221	114	51,6	3	1,4	3	–	–	18,4	13,0
Regierungsbezirk Arnsberg												
Allgemeinbildender Bereich	12	189	5 105	2 563	50,2	104	2,0	57	–	–	27,0	11,7
Förderschulbereich	6	66	696	303	43,5	36	5,2	17	–	–	10,5	4,7
Berufsbildender Bereich	1	8	259	135	52,1	1	0,4	–	–	–	32,4	23,5
Insgesamt	17	263	6 060	3 001	49,5	141	2,3	74	–	–	23,0	10,2
Land NRW												
Allgemeinbildender Bereich	40	548	15 983	8 288	51,9	255	1,6	127	1	0	29,2	11,9
Förderschulbereich	16	177	2 013	879	43,7	74	3,7	34	–	–	11,4	5,0
Berufsbildender Bereich	1	8	259	135	52,1	1	0,4	–	–	–	32,4	23,5
Insgesamt	50	733	18 255	9 302	51,0	330	1,8	161	1	0	24,9	10,4

2. Verteilung der Schülerpopulation 2008/2009

Verwaltungsbezirk a = Zusammen b = weiblich c = Ausländer/-innen zusammen d = Ausländerinnen	Schüler/-innen										ins- gesamt	
	davon im									berufs- bildender Bereich		
	allgemeinbildenden Bereich				Förderschulbereich							
	davon			zu- sammen	davon				zu- sammen			
	Primar- stufe	Sekundar- stufe I	Sekundar- stufe II		Primar- stufe	Sekundar- stufe I	Sekundar- stufe II	geistige Ent- wicklung und Schule für Kranke				
Kreisfreie Städte Düsseldorf	a	184	262	94	540	–	–	–	–	–	–	540
	b	92	139	54	285	–	–	–	–	–	–	285
	c	10	12	8	30	–	–	–	–	–	–	30
	d	4	6	4	14	–	–	–	–	–	–	14
Essen	a	153	216	78	447	47	83	25	72	227	–	674
	b	83	122	38	243	27	46	12	39	124	–	367
	c	–	2	2	4	1	1	–	3	5	–	9
	d	–	1	1	2	1	–	–	2	3	–	5
Krefeld	a	167	206	74	447	–	–	–	–	–	–	447
	b	97	112	42	251	–	–	–	–	–	–	251
	c	5	7	2	14	–	–	–	–	–	–	14
	d	3	3	–	6	–	–	–	–	–	–	6
Mönchengladbach	a	128	206	91	425	–	–	–	–	–	–	425
	b	69	103	51	223	–	–	–	–	–	–	223
	c	2	4	2	8	–	–	–	–	–	–	8
	d	2	2	1	5	–	–	–	–	–	–	5
Mülheim an der Ruhr	a	196	248	109	553	–	–	–	–	–	–	553
	b	105	139	59	303	–	–	–	–	–	–	303
	c	–	1	2	3	–	–	–	–	–	–	3
	d	–	–	1	1	–	–	–	–	–	–	1
Remscheid	a	141	215	82	438	–	–	–	–	–	–	438
	b	69	108	48	225	–	–	–	–	–	–	225
	c	1	–	–	1	–	–	–	–	–	–	1
	d	–	–	–	–	–	–	–	–	–	–	–
Wuppertal	a	123	195	83	401	60	211	–	143	414	–	815
	b	72	114	48	234	19	82	–	64	165	–	399
	c	–	–	–	–	–	6	–	14	20	–	20
	d	–	–	–	–	–	2	–	7	9	–	9
Kreise Mettmann	a	186	304	95	585	7	31	4	11	53	–	638
	b	92	157	50	299	2	13	1	9	25	–	324
	c	–	1	3	4	–	–	–	–	–	–	4
	d	–	1	1	2	–	–	–	–	–	–	2
Wesel	a	144	262	75	481	–	–	–	–	–	–	481
	b	61	141	37	239	–	–	–	–	–	–	239
	c	–	4	–	4	–	–	–	–	–	–	4
	d	–	3	–	3	–	–	–	–	–	–	3
Regierungsbezirk Düsseldorf	a	1 422	2 114	781	4 317	114	325	29	226	694	–	5 011
	b	740	1 135	427	2 302	48	141	13	112	314	–	2 616
	c	18	31	19	68	1	7	–	17	25	–	93
	d	9	16	8	33	1	2	–	9	12	–	45
davon kreisfreie Städte	a	1 092	1 548	611	3 251	107	294	25	215	641	–	3 892
	b	587	837	340	1 764	46	128	12	103	289	–	2 053
	c	18	26	16	60	1	7	–	17	25	–	85
	d	9	12	7	28	1	2	–	9	12	–	40
Kreise	a	330	566	170	1 066	7	31	4	11	53	–	1 119
	b	153	298	87	538	2	13	1	9	25	–	563
	c	–	5	3	8	–	–	–	–	–	–	8
	d	–	4	1	5	–	–	–	–	–	–	5
Kreisfreie Städte Aachen	a	128	225	101	454	–	–	–	–	–	–	454
	b	64	112	49	225	–	–	–	–	–	–	225
	c	5	5	2	12	–	–	–	–	–	–	12
	d	2	2	1	5	–	–	–	–	–	–	5
Bonn	a	156	236	86	478	32	57	–	101	190	–	668
	b	69	120	39	228	13	32	–	52	97	–	325
	c	2	9	–	11	1	1	–	2	4	–	15
	d	–	1	–	1	–	1	–	1	2	–	3

Noch: 2. Verteilung der Schülerpopulation 2008/2009

Verwaltungsbezirk a = Zusammen b = weiblich c = Ausländer/-innen zusammen d = Ausländerinnen	Schüler/-innen										ins- gesamt	
	davon im									berufs- bildender Bereich		
	allgemeinbildenden Bereich				Förderschulbereich							
	davon			zu- sammen	davon				zu- sammen			
	Primar- stufe	Sekundar- stufe I	Sekundar- stufe II		Primar- stufe	Sekundar- stufe I	Sekundar- stufe II	geistige Ent- wicklung und Schule für Kranke				
Regierungsbezirk Münster	a	363	569	210	1 142	58	144	-	11	213	-	1 355
	b	198	312	101	611	21	64	-	4	89	-	700
	c	1	2	6	9	-	-	-	1	1	-	10
	d	-	1	3	4	-	-	-	-	-	-	4
davon												
kreisfreie Städte	a	149	205	89	443	42	111	-	-	153	-	596
	b	84	105	45	234	15	51	-	-	66	-	300
	c	-	-	-	-	-	-	-	-	-	-	-
	d	-	-	-	-	-	-	-	-	-	-	-
Kreise	a	214	364	121	699	16	33	-	11	60	-	759
	b	114	207	56	377	6	13	-	4	23	-	400
	c	1	2	6	9	-	-	-	1	1	-	10
	d	-	1	3	4	-	-	-	-	-	-	4
Kreisfreie Stadt Bielefeld	a	123	199	97	419	5	5	-	107	117	-	536
	b	57	106	61	224	2	3	-	42	47	-	271
	c	-	3	1	4	-	-	-	7	7	-	11
	d	-	1	-	1	-	-	-	3	3	-	4
Kreise Gütersloh	a	109	186	56	351	-	-	-	-	-	-	351
	b	51	97	33	181	-	-	-	-	-	-	181
	c	1	1	1	3	-	-	-	-	-	-	3
	d	-	-	1	1	-	-	-	-	-	-	1
Lippe	a	115	225	59	399	-	-	-	-	-	-	399
	b	57	124	33	214	-	-	-	-	-	-	214
	c	1	4	-	5	-	-	-	-	-	-	5
	d	-	3	-	3	-	-	-	-	-	-	3
Minden-Lübbecke	a	104	188	67	359	-	-	-	-	-	-	359
	b	50	99	37	186	-	-	-	-	-	-	186
	c	-	2	-	2	-	-	-	-	-	-	2
	d	-	-	-	-	-	-	-	-	-	-	-
Paderborn	a	135	212	129	476	-	72	-	-	72	-	548
	b	72	98	71	241	-	16	-	-	16	-	257
	c	-	2	1	3	-	1	-	-	1	-	4
	d	-	2	1	3	-	-	-	-	-	-	3
Regierungsbezirk Detmold	a	586	1 010	408	2 004	5	77	-	107	189	-	2 193
	b	287	524	235	1 046	2	19	-	42	63	-	1 109
	c	2	12	3	17	-	1	-	7	8	-	25
	d	-	6	2	8	-	-	-	3	3	-	11
davon												
kreisfreie Stadt	a	123	199	97	419	5	5	-	107	117	-	536
	b	57	106	61	224	2	3	-	42	47	-	271
	c	-	3	1	4	-	-	-	7	7	-	11
	d	-	1	-	1	-	-	-	3	3	-	4
Kreise	a	463	811	311	1 585	-	72	-	-	72	-	1 657
	b	230	418	174	822	-	16	-	-	16	-	838
	c	2	9	2	13	-	1	-	-	1	-	14
	d	-	5	2	7	-	-	-	-	-	-	7
Kreisfreie Städte Bochum	a	377	558	224	1 159	35	106	-	115	256	-	1 415
	b	184	281	123	588	12	46	-	48	106	-	694
	c	5	19	8	32	-	1	-	13	14	-	46
	d	3	10	7	20	-	-	-	7	7	-	27
Dortmund	a	251	416	161	828	46	123	-	118	287	-	1 115
	b	126	222	77	425	20	59	-	53	132	-	557
	c	4	12	3	19	1	2	-	10	13	-	32
	d	2	9	1	12	1	1	-	2	4	-	16

Noch: 2. Verteilung der Schülerpopulation 2008/2009

Verwaltungsbezirk a = Zusammen b = weiblich c = Ausländer/-innen zusammen d = Ausländerinnen	Schüler/-innen											
	davon im										ins- gesamt	
	allgemeinbildenden Bereich				Förderschulbereich					berufs- bildender Bereich		
	davon			zu- sammen	davon				zu- sammen			
	Primar- stufe	Sekundar- stufe I	Sekundar- stufe II		Primar- stufe	Sekundar- stufe I	Sekundar- stufe II	geistige Ent- wicklung und Schule für Kranke				
Noch: Kreisfreie Städte												
Hagen	a	122	189	79	390	-	-	-	-	-	390	
	b	68	110	49	227	-	-	-	-	-	227	
	c	4	6	-	10	-	-	-	-	-	10	
	d	3	5	-	8	-	-	-	-	-	8	
Hamm	a	103	166	73	342	-	-	-	-	-	342	
	b	40	75	36	151	-	-	-	-	-	151	
	c	-	4	2	6	-	-	-	-	-	6	
	d	-	2	2	4	-	-	-	-	-	4	
Herne	a	218	288	109	615	-	-	-	-	259	874	
	b	109	139	54	302	-	-	-	-	135	437	
	c	1	1	1	3	-	-	-	-	1	4	
	d	-	1	-	1	-	-	-	-	-	1	
Kreise												
Ennepe-Ruhr-Kreis	a	241	397	157	795	-	-	-	58	58	853	
	b	112	194	87	393	-	-	-	27	27	420	
	c	7	9	2	18	-	-	-	5	5	23	
	d	1	4	2	7	-	-	-	3	3	10	
Märkischer Kreis	a	97	203	52	352	-	-	-	-	-	352	
	b	42	90	22	154	-	-	-	-	-	154	
	c	2	4	-	6	-	-	-	-	-	6	
	d	-	1	-	1	-	-	-	-	-	1	
Siegen-Wittgenstein	a	136	200	67	403	15	22	-	58	95	498	
	b	68	107	34	209	5	6	-	27	38	247	
	c	-	6	1	7	-	-	-	4	4	11	
	d	-	-	1	1	-	-	-	3	3	4	
Soest	a	69	124	28	221	-	-	-	-	-	221	
	b	30	66	18	114	-	-	-	-	-	114	
	c	1	2	-	3	-	-	-	-	-	3	
	d	1	2	-	3	-	-	-	-	-	3	
Regierungsbezirk Arnsberg	a	1 614	2 541	950	5 105	96	251	-	349	696	259	6 060
	b	779	1 284	500	2 563	37	111	-	155	303	135	3 001
	c	24	63	17	104	1	3	-	32	36	1	141
	d	10	34	13	57	1	1	-	15	17	-	74
davon kreisfreie Städte	a	1 071	1 617	646	3 334	81	229	-	233	543	259	4 136
	b	527	827	339	1 693	32	105	-	101	238	135	2 066
	c	14	42	14	70	1	3	-	23	27	1	98
	d	8	27	10	45	1	1	-	9	11	-	56
Kreise	a	543	924	304	1 771	15	22	-	116	153	-	1 924
	b	252	457	161	870	5	6	-	54	65	-	935
	c	10	21	3	34	-	-	-	9	9	-	43
	d	2	7	3	12	-	-	-	6	6	-	18
Nordrhein-Westfalen	a	5 097	7 927	2 959	15 983	313	877	29	794	2 013	259	18 255
	b	2 544	4 164	1 580	8 288	125	376	13	365	879	135	9 302
	c	60	144	51	255	3	12	-	59	74	1	330
	d	25	74	28	127	2	4	-	28	34	-	161
davon kreisfreie Städte	a	2 954	4 327	1 738	9 019	275	719	25	656	1 675	259	10 953
	b	1 508	2 271	932	4 711	112	328	12	298	750	135	5 596
	c	46	97	34	177	3	11	-	49	63	1	241
	d	23	52	18	93	2	4	-	22	28	-	121
Kreise	a	2 143	3 600	1 221	6 964	38	158	4	138	338	-	7 302
	b	1 036	1 893	648	3 577	13	48	1	67	129	-	3 706
	c	14	47	17	78	-	1	-	10	11	-	89
	d	2	22	10	34	-	-	-	6	6	-	40

3. Schulabgänger/-innen im Abgangsjahr 2008

Verwaltungsbezirk a = Zusammen b = weiblich c = Ausländer/-innen zusammen d = Ausländerinnen	Schulabgänger/-in												
	mit Hauptschulabschluss nach Jahrgang 09		mit Hauptschulabschluss nach Jahrgang 10	mit Fachoberschulreife	mit Fachhochschulreife	mit Hochschulreife	mit sonstigem Abschluss ¹⁾	ohne Hauptschulabschluss				insgesamt	
	zusammen	darunter in der Schule für emotionale und soziale Entwicklung						zusammen	darunter in der Schule für				
Lernen			emotionale und soziale Entwicklung	geistige Entwicklung									
Kreisfreie Städte Düsseldorf	a	-	-	-	14	-	22	-	-	-	-	-	36
	b	-	-	-	8	-	12	-	-	-	-	-	20
	c	-	-	-	2	-	1	-	-	-	-	-	3
	d	-	-	-	2	-	-	-	-	-	-	-	2
Essen	a	7	1	14	11	-	19	-	3	3	-	-	54
	b	3	1	4	4	-	9	-	1	1	-	-	21
	c	-	-	-	-	-	-	-	-	-	-	-	-
	d	-	-	-	-	-	-	-	-	-	-	-	-
Krefeld	a	3	-	1	11	-	13	-	-	-	-	-	28
	b	2	-	1	5	-	8	-	-	-	-	-	16
	c	-	-	-	-	-	-	-	-	-	-	-	-
	d	-	-	-	-	-	-	-	-	-	-	-	-
Mönchengladbach	a	-	-	-	17	-	11	-	-	-	-	-	28
	b	-	-	-	8	-	7	-	-	-	-	-	15
	c	-	-	-	-	-	-	-	-	-	-	-	-
	d	-	-	-	-	-	-	-	-	-	-	-	-
Mülheim an der Ruhr	a	1	-	3	15	-	11	-	-	-	-	-	30
	b	-	-	-	7	-	5	-	-	-	-	-	12
	c	-	-	-	-	-	-	-	-	-	-	-	-
	d	-	-	-	-	-	-	-	-	-	-	-	-
Remscheid	a	3	-	4	13	-	14	-	-	-	-	-	34
	b	1	-	1	4	-	7	-	-	-	-	-	13
	c	1	-	-	-	-	-	-	-	-	-	-	1
	d	-	-	-	-	-	-	-	-	-	-	-	-
Wuppertal	a	15	14	7	16	-	13	-	19	6	-	13	70
	b	4	4	3	11	-	8	-	7	-	-	7	33
	c	-	-	-	-	-	-	-	-	-	-	-	-
	d	-	-	-	-	-	-	-	-	-	-	-	-
Kreise Mettmann	a	8	-	3	27	-	16	-	1	1	-	-	55
	b	4	-	1	13	-	9	-	-	-	-	-	27
	c	-	-	-	-	-	-	-	-	-	-	-	-
	d	-	-	-	-	-	-	-	-	-	-	-	-
Wesel	a	1	-	2	18	-	16	-	-	-	-	-	37
	b	-	-	1	7	-	10	-	-	-	-	-	18
	c	-	-	-	-	-	-	-	-	-	-	-	-
	d	-	-	-	-	-	-	-	-	-	-	-	-
Regierungsbezirk Düsseldorf	a	38	15	34	142	-	135	-	23	10	-	13	372
	b	14	5	11	67	-	75	-	8	1	-	7	175
	c	1	-	-	2	-	1	-	-	-	-	-	4
	d	-	-	-	2	-	-	-	-	-	-	-	2
davon kreisfreie Städte	a	29	15	29	97	-	103	-	22	9	-	13	280
	b	10	5	9	47	-	56	-	8	1	-	7	130
	c	1	-	-	2	-	1	-	-	-	-	-	4
	d	-	-	-	2	-	-	-	-	-	-	-	2
Kreise	a	9	-	5	45	-	32	-	1	1	-	-	92
	b	4	-	2	20	-	19	-	-	-	-	-	45
	c	-	-	-	-	-	-	-	-	-	-	-	-
	d	-	-	-	-	-	-	-	-	-	-	-	-
Kreisfreie Städte Aachen	a	-	-	-	21	-	15	-	-	-	-	-	36
	b	-	-	-	11	-	7	-	-	-	-	-	18
	c	-	-	-	-	-	-	-	-	-	-	-	-
	d	-	-	-	-	-	-	-	-	-	-	-	-

1) Schulabgänger/-innen aus dem berufsbildenden Bereich

Noch: 3. Schulabgänger/-innen im Abgangsjahr 2008

Verwaltungsbezirk a = Zusammen b = weiblich c = Ausländer/-innen zusammen d = Ausländerinnen	Schulabgänger/-in												
	mit Hauptschulabschluss nach Jahrgang 09		mit Hauptschulabschluss nach Jahrgang 10	mit Fachoberschulreife	mit Fachhochschulreife	mit Hochschulreife	mit sonstigem Abschluss ¹⁾	ohne Hauptschulabschluss				insgesamt	
	zusammen	darunter in der Schule für emotionale und soziale Entwicklung						zusammen	darunter in der Schule für				
Lernen			emotionale und soziale Entwicklung	geistige Entwicklung									
noch: kreisfreie Städte													
Bonn	a	1	-	-	11	-	14	-	9	2	-	7	35
	b	1	-	-	9	-	9	-	4	-	-	4	23
	c	-	-	-	-	-	-	-	-	-	-	-	-
	d	-	-	-	-	-	-	-	-	-	-	-	-
Köln	a	-	-	2	9	-	20	-	-	-	-	-	31
	b	-	-	2	6	-	13	-	-	-	-	-	21
	c	-	-	1	1	-	-	-	-	-	-	-	2
	d	-	-	1	1	-	-	-	-	-	-	-	2
Kreise													
Rhein-Erft-Kreis	a	-	-	3	12	-	13	-	-	-	-	-	28
	b	-	-	2	6	-	8	-	-	-	-	-	16
	c	-	-	-	-	-	1	-	-	-	-	-	1
	d	-	-	-	-	-	1	-	-	-	-	-	1
Oberbergischer Kreis	a	-	-	2	18	-	15	-	-	-	-	-	35
	b	-	-	2	8	-	8	-	-	-	-	-	18
	c	-	-	1	-	-	-	-	-	-	-	-	1
	d	-	-	1	-	-	-	-	-	-	-	-	1
Rheinisch-Bergischer Kreis	a	-	-	-	10	-	13	-	-	-	-	-	23
	b	-	-	-	8	-	5	-	-	-	-	-	13
	c	-	-	-	-	-	-	-	-	-	-	-	-
	d	-	-	-	-	-	-	-	-	-	-	-	-
Rhein-Sieg-Kreis	a	1	-	3	23	-	21	-	-	-	-	-	48
	b	1	-	2	10	-	10	-	-	-	-	-	23
	c	-	-	-	-	-	-	-	-	-	-	-	-
	d	-	-	-	-	-	-	-	-	-	-	-	-
Regierungsbezirk Köln	a	2	-	10	104	-	111	-	9	2	-	7	236
	b	2	-	8	58	-	60	-	4	-	-	4	132
	c	-	-	2	1	-	1	-	-	-	-	-	4
	d	-	-	2	1	-	1	-	-	-	-	-	4
davon kreisfreie Städte	a	1	-	2	41	-	49	-	9	2	-	7	102
	b	1	-	2	26	-	29	-	4	-	-	4	62
	c	-	-	1	1	-	-	-	-	-	-	-	2
	d	-	-	1	1	-	-	-	-	-	-	-	2
Kreise	a	1	-	8	63	-	62	-	-	-	-	-	134
	b	1	-	6	32	-	31	-	-	-	-	-	70
	c	-	-	1	-	-	1	-	-	-	-	-	2
	d	-	-	1	-	-	1	-	-	-	-	-	2
Kreisfreie Städte													
Gelsenkirchen	a	3	3	-	-	-	-	-	9	9	-	-	12
	b	1	1	-	-	-	-	-	4	4	-	-	5
	c	-	-	-	-	-	-	-	-	-	-	-	-
	d	-	-	-	-	-	-	-	-	-	-	-	-
Münster	a	-	-	-	20	-	17	-	-	-	-	-	37
	b	-	-	-	11	-	9	-	-	-	-	-	20
	c	-	-	-	-	-	-	-	-	-	-	-	-
	d	-	-	-	-	-	-	-	-	-	-	-	-
Kreise													
Recklinghausen	a	1	-	-	20	-	12	-	-	-	-	-	33
	b	1	-	-	10	-	5	-	-	-	-	-	16
	c	-	-	-	-	-	-	-	-	-	-	-	-
	d	-	-	-	-	-	-	-	-	-	-	-	-
Warendorf	a	3	-	4	14	-	-	-	-	-	-	-	21
	b	1	-	1	6	-	-	-	-	-	-	-	8
	c	-	-	-	-	-	-	-	-	-	-	-	-
	d	-	-	-	-	-	-	-	-	-	-	-	-

Noch: 3. Schulabgänger/-innen im Abgangsjahr 2008

Verwaltungsbezirk a = Zusammen b = weiblich c = Ausländer/-innen zusammen d = Ausländerinnen	Schulabgänger/-in											insgesamt	
	mit Hauptschulabschluss nach Jahrgang 09		mit Hauptschulabschluss nach Jahrgang 10	mit Fachoberschulreife	mit Fachhochschulreife	mit Hochschulreife	mit sonstigem Abschluss ¹⁾	ohne Hauptschulabschluss					
	zusammen	darunter in der Schule für emotionale und soziale Entwicklung						zusammen	darunter in der Schule für				
Lernen			emotionale und soziale Entwicklung	geistige Entwicklung									
Regierungsbezirk Münster	a	7	3	4	54	-	29	-	9	9	-	-	103
	b	3	1	1	27	-	14	-	4	4	-	-	49
	c	-	-	-	-	-	-	-	-	-	-	-	-
	d	-	-	-	-	-	-	-	-	-	-	-	-
davon kreisfreie Städte	a	3	3	-	20	-	17	-	9	9	-	-	49
	b	1	1	-	11	-	9	-	4	4	-	-	25
	c	-	-	-	-	-	-	-	-	-	-	-	-
	d	-	-	-	-	-	-	-	-	-	-	-	-
Kreise	a	4	-	4	34	-	12	-	-	-	-	-	54
	b	2	-	1	16	-	5	-	-	-	-	-	24
	c	-	-	-	-	-	-	-	-	-	-	-	-
	d	-	-	-	-	-	-	-	-	-	-	-	-
Kreisfreie Stadt Bielefeld	a	1	-	-	17	-	24	-	-	-	-	-	42
	b	-	-	-	11	-	13	-	-	-	-	-	24
	c	-	-	-	-	-	-	-	-	-	-	-	-
	d	-	-	-	-	-	-	-	-	-	-	-	-
Kreise Gütersloh	a	1	-	-	28	-	-	-	-	-	-	-	29
	b	-	-	-	18	-	-	-	-	-	-	-	18
	c	-	-	-	-	-	-	-	-	-	-	-	-
	d	-	-	-	-	-	-	-	-	-	-	-	-
Lippe	a	3	-	-	18	-	6	-	-	-	-	-	27
	b	2	-	-	10	-	3	-	-	-	-	-	15
	c	-	-	-	-	-	-	-	-	-	-	-	-
	d	-	-	-	-	-	-	-	-	-	-	-	-
Minden-Lübbecke	a	3	-	1	16	-	20	-	-	-	-	-	40
	b	-	-	-	10	-	12	-	-	-	-	-	22
	c	-	-	-	-	-	-	-	-	-	-	-	-
	d	-	-	-	-	-	-	-	-	-	-	-	-
Paderborn	a	4	2	7	31	-	11	-	-	-	-	-	53
	b	1	-	4	11	-	3	-	-	-	-	-	19
	c	-	-	1	-	-	-	-	-	-	-	-	1
	d	-	-	1	-	-	-	-	-	-	-	-	1
Regierungsbezirk Detmold	a	12	2	8	110	-	61	-	-	-	-	-	191
	b	3	-	4	60	-	31	-	-	-	-	-	98
	c	-	-	1	-	-	-	-	-	-	-	-	1
	d	-	-	1	-	-	-	-	-	-	-	-	1
davon kreisfreie Stadt	a	1	-	-	17	-	24	-	-	-	-	-	42
	b	-	-	-	11	-	13	-	-	-	-	-	24
	c	-	-	-	-	-	-	-	-	-	-	-	-
	d	-	-	-	-	-	-	-	-	-	-	-	-
Kreise	a	11	2	8	93	-	37	-	-	-	-	-	149
	b	3	-	4	49	-	18	-	-	-	-	-	74
	c	-	-	1	-	-	-	-	-	-	-	-	1
	d	-	-	1	-	-	-	-	-	-	-	-	1
Kreisfreie Städte Bochum	a	8	-	12	43	-	45	-	22	12	-	10	130
	b	2	-	4	16	-	27	-	9	4	-	5	58
	c	-	-	1	3	-	1	-	1	1	-	-	6
	d	-	-	-	2	-	1	-	-	-	-	-	3
Dortmund	a	8	8	-	40	-	28	-	10	5	5	-	86
	b	2	2	-	27	-	15	-	5	4	1	-	49
	c	-	-	-	1	-	-	-	-	-	-	-	1
	d	-	-	-	-	-	-	-	-	-	-	-	-

Noch: 3. Schulabgänger/-innen im Abgangsjahr 2008

Verwaltungsbezirk a = Zusammen b = weiblich c = Ausländer/-innen zusammen d = Ausländerinnen	Schulabgänger/-in											insgesamt	
	mit Hauptschulabschluss nach Jahrgang 09		mit Hauptschulabschluss nach Jahrgang 10	mit Fachoberschulreife	mit Fachhochschulreife	mit Hochschulreife	mit sonstigem Abschluss ¹⁾	ohne Hauptschulabschluss					
	zusammen	darunter in der Schule für emotionale und soziale Entwicklung						zusammen	Lernen	emotionale und soziale Entwicklung	geistige Entwicklung		
Noch: Kreisfreie Städte													
Hagen	a	-	-	-	13	-	3	-	-	-	-	-	16
	b	-	-	-	4	-	3	-	-	-	-	-	7
	c	-	-	-	-	-	-	-	-	-	-	-	-
	d	-	-	-	-	-	-	-	-	-	-	-	-
Hamm	a	1	-	1	14	-	13	-	-	-	-	-	29
	b	1	-	1	6	-	4	-	-	-	-	-	12
	c	-	-	-	-	-	-	-	-	-	-	-	-
	d	-	-	-	-	-	-	-	-	-	-	-	-
Herne	a	-	-	-	-	-	40	7	-	-	-	-	47
	b	-	-	-	-	-	21	3	-	-	-	-	24
	c	-	-	-	-	-	-	-	-	-	-	-	-
	d	-	-	-	-	-	-	-	-	-	-	-	-
Kreise													
Ennepe-Ruhr-Kreis	a	6	-	1	18	-	30	-	2	-	-	-	57
	b	3	-	1	11	-	12	-	-	-	-	-	27
	c	-	-	-	-	-	-	-	-	-	-	-	-
	d	-	-	-	-	-	-	-	-	-	-	-	-
Märkischer Kreis	a	2	-	2	6	-	-	-	-	-	-	-	10
	b	2	-	-	4	-	-	-	-	-	-	-	6
	c	-	-	-	-	-	-	-	-	-	-	-	-
	d	-	-	-	-	-	-	-	-	-	-	-	-
Siegen-Wittgenstein	a	2	2	-	21	-	10	-	6	-	-	6	39
	b	-	-	-	8	-	1	-	4	-	-	4	13
	c	-	-	-	-	-	1	-	-	-	-	-	1
	d	-	-	-	-	-	-	-	-	-	-	-	-
Soest	a	6	-	8	-	-	-	-	1	-	-	-	15
	b	4	-	4	-	-	-	-	-	-	-	-	8
	c	-	-	-	-	-	-	-	-	-	-	-	-
	d	-	-	-	-	-	-	-	-	-	-	-	-
Regierungsbezirk Arnsberg	a	33	10	24	155	-	169	7	41	17	5	16	429
	b	14	2	10	76	-	83	3	18	8	1	9	204
	c	-	-	1	4	-	2	-	1	1	-	-	8
	d	-	-	-	2	-	1	-	-	-	-	-	3
davon kreisfreie Städte	a	17	8	13	110	-	129	7	32	17	5	10	308
	b	5	2	5	53	-	70	3	14	8	1	5	150
	c	-	-	1	4	-	1	-	1	1	-	-	7
	d	-	-	-	2	-	1	-	-	-	-	-	3
Kreise	a	16	2	11	45	-	40	-	9	-	-	6	121
	b	9	-	5	23	-	13	-	4	-	-	4	54
	c	-	-	-	-	-	1	-	-	-	-	-	1
	d	-	-	-	-	-	-	-	-	-	-	-	-
Nordrhein-Westfalen	a	92	30	80	565	-	505	7	82	38	5	36	1 331
	b	36	8	34	288	-	263	3	34	13	1	20	658
	c	1	-	4	7	-	4	-	1	1	-	-	17
	d	-	-	3	5	-	2	-	-	-	-	-	10
davon kreisfreie Städte	a	51	26	44	285	-	322	7	72	37	5	30	781
	b	17	8	16	148	-	177	3	30	13	1	16	391
	c	1	-	2	7	-	2	-	1	1	-	-	13
	d	-	-	1	5	-	1	-	-	-	-	-	7
Kreise	a	41	4	36	280	-	183	-	10	1	-	6	550
	b	19	-	18	140	-	86	-	4	-	-	4	267
	c	-	-	2	-	-	2	-	-	-	-	-	4
	d	-	-	2	-	-	1	-	-	-	-	-	3

4. Lehrergrunddaten 2008/2009

Bildungsbereich	Lehrer/-innen													
	ins- gesamt	in % aller Lehrer/ -innen	weiblich			ausländisch			darunter					
									hauptamtlich/TV-L			vollzeitbeschäftigt		
			Anzahl	in % aller Lehre- rinnen	in % von Spalte 1	Anzahl	in % aller Lehrer/ -innen	in % von Spalte 1	Anzahl	in % aller Lehrer/ -innen	in % von Spalte 1	Anzahl	in % aller Lehrer/ -innen	in % von Spalte 1
1	2	3	4	5	6	7	8	9	10	11	12	13	14	
kreisfreie Stadt Düsseldorf														
Allgemeinbildender Bereich	45	3,4	26	3,1	57,8	1	3,6	2,2	45	3,5	100,0	14	4,0	31,1
Förderschulbereich	-	-	-	-	-	-	-	-	-	-	-	-	-	-
Berufsbildender Bereich	-	-	-	-	-	-	-	-	-	-	-	-	-	-
Insgesamt	45	2,6	26	2,4	57,8	1	2,9	2,2	45	2,6	100,0	14	2,4	31,1
kreisfreie Stadt Essen														
Allgemeinbildender Bereich	44	3,3	30	3,6	68,2	1	3,6	2,3	42	3,2	95,5	11	3,2	25,0
Förderschulbereich	49	12,2	37	14,6	75,5	-	-	-	49	12,4	100,0	22	10,0	44,9
Berufsbildender Bereich	-	-	-	-	-	-	-	-	-	-	-	-	-	-
Insgesamt	93	5,3	67	6,1	72,0	1	2,9	1,1	91	5,3	97,8	33	5,7	35,5
kreisfreie Stadt Krefeld														
Allgemeinbildender Bereich	35	2,6	22	2,6	62,9	-	-	-	35	2,7	100,0	9	2,6	25,7
Förderschulbereich	-	-	-	-	-	-	-	-	-	-	-	-	-	-
Berufsbildender Bereich	-	-	-	-	-	-	-	-	-	-	-	-	-	-
Insgesamt	35	2,0	22	2,0	62,9	-	-	-	35	2,1	100,0	9	1,6	25,7
kreisfreie Stadt Mönchengladbach														
Allgemeinbildender Bereich	31	2,3	18	2,1	58,1	-	-	-	31	2,4	100,0	7	2,0	22,6
Förderschulbereich	-	-	-	-	-	-	-	-	-	-	-	-	-	-
Berufsbildender Bereich	-	-	-	-	-	-	-	-	-	-	-	-	-	-
Insgesamt	31	1,8	18	1,6	58,1	-	-	-	31	1,8	100,0	7	1,2	22,6
kreisfreie Stadt Mülheim an der Ruhr														
Allgemeinbildender Bereich	44	3,3	29	3,4	65,9	-	-	-	43	3,3	97,7	9	2,6	20,5
Förderschulbereich	-	-	-	-	-	-	-	-	-	-	-	-	-	-
Berufsbildender Bereich	-	-	-	-	-	-	-	-	-	-	-	-	-	-
Insgesamt	44	2,5	29	2,6	65,9	-	-	-	43	2,5	97,7	9	1,6	20,5
kreisfreie Stadt Remscheid														
Allgemeinbildender Bereich	33	2,5	18	2,1	54,5	-	-	-	32	2,5	97,0	10	2,9	30,3
Förderschulbereich	-	-	-	-	-	-	-	-	-	-	-	-	-	-
Berufsbildender Bereich	-	-	-	-	-	-	-	-	-	-	-	-	-	-
Insgesamt	33	1,9	18	1,6	54,5	-	-	-	32	1,9	97,0	10	1,7	30,3
kreisfreie Stadt Wuppertal														
Allgemeinbildender Bereich	37	2,8	23	2,7	62,2	-	-	-	35	2,7	94,6	-	-	-
Förderschulbereich	77	19,1	37	14,6	48,1	1	16,7	1,3	77	19,5	100,0	64	29,0	83,1
Berufsbildender Bereich	-	-	-	-	-	-	-	-	-	-	-	-	-	-
Insgesamt	114	6,5	60	5,5	52,6	1	2,9	0,9	112	6,6	98,2	64	11,1	56,1

Noch: 4. Lehrergrunddaten 2008/2009

Bildungsbereich	Lehrer/-innen													
	ins- gesamt	in % aller Lehrer/ -innen	weiblich			ausländisch			darunter					
			Anzahl	in % aller Lehre- rinnen	in % von Spalte 1	Anzahl	in % aller Lehrer/ -innen	in % von Spalte 1	hauptamtlich/TV-L			vollzeitbeschäftigt		
									Anzahl	in % aller Lehrer/ -innen	in % von Spalte 1	Anzahl	in % aller Lehrer/ -innen	in % von Spalte 1
1	2	3	4	5	6	7	8	9	10	11	12	13	14	
Kreis Mettmann														
Allgemeinbildender Bereich	55	4,1	36	4,3	65,5	5	17,9	9,1	55	4,2	100,0	16	4,6	29,1
Förderschulbereich	4	1,0	3	1,2	75,0	2	33,3	50,0	4	1,0	100,0	-	-	-
Berufsbildender Bereich	-	-	-	-	-	-	-	-	-	-	-	-	-	-
Insgesamt	59	3,4	39	3,5	66,1	7	20,6	11,9	59	3,5	100,0	16	2,8	27,1
Kreis Wesel														
Allgemeinbildender Bereich	33	2,5	25	3,0	75,8	-	-	-	33	2,5	100,0	14	4,0	42,4
Förderschulbereich	-	-	-	-	-	-	-	-	-	-	-	-	-	-
Berufsbildender Bereich	-	-	-	-	-	-	-	-	-	-	-	-	-	-
Insgesamt	33	1,9	25	2,3	75,8	-	-	-	33	1,9	100,0	14	2,4	42,4
Regierungsbezirk Düsseldorf														
Allgemeinbildender Bereich	357	26,6	227	27,0	63,6	7	25,0	2,0	351	27,0	98,3	90	26,0	25,2
Förderschulbereich	130	32,3	77	30,3	59,2	3	50,0	2,3	130	32,9	100,0	86	38,9	66,2
Berufsbildender Bereich	-	-	-	-	-	-	-	-	-	-	-	-	-	-
Insgesamt	487	27,8	304	27,6	62,4	10	29,4	2,1	481	28,2	98,8	176	30,5	36,1
kreisfreie Stadt Aachen														
Allgemeinbildender Bereich	36	2,7	24	2,9	66,7	3	10,7	8,3	36	2,8	100,0	-	-	-
Förderschulbereich	-	-	-	-	-	-	-	-	-	-	-	-	-	-
Berufsbildender Bereich	-	-	-	-	-	-	-	-	-	-	-	-	-	-
Insgesamt	36	2,1	24	2,2	66,7	3	8,8	8,3	36	2,1	100,0	-	-	-
kreisfreie Stadt Bonn														
Allgemeinbildender Bereich	38	2,8	23	2,7	60,5	6	21,4	15,8	38	2,9	100,0	8	2,3	21,1
Förderschulbereich	40	9,9	26	10,2	65,0	-	-	-	38	9,6	95,0	20	9,0	50,0
Berufsbildender Bereich	-	-	-	-	-	-	-	-	-	-	-	-	-	-
Insgesamt	78	4,4	49	4,5	62,8	6	17,6	7,7	76	4,5	97,4	28	4,9	35,9
kreisfreie Stadt Köln														
Allgemeinbildender Bereich	60	4,5	40	4,8	66,7	-	-	-	59	4,5	98,3	19	5,5	31,7
Förderschulbereich	-	-	-	-	-	-	-	-	-	-	-	-	-	-
Berufsbildender Bereich	-	-	-	-	-	-	-	-	-	-	-	-	-	-
Insgesamt	60	3,4	40	3,6	66,7	-	-	-	59	3,5	98,3	19	3,3	31,7
Rhein-Erft-Kreis														
Allgemeinbildender Bereich	42	3,1	30	3,6	71,4	2	7,1	4,8	38	2,9	90,5	1	0,3	2,4
Förderschulbereich	-	-	-	-	-	-	-	-	-	-	-	-	-	-
Berufsbildender Bereich	-	-	-	-	-	-	-	-	-	-	-	-	-	-
Insgesamt	42	2,4	30	2,7	71,4	2	5,9	4,8	38	2,2	90,5	1	0,2	2,4

Noch: 4. Lehrergrunddaten 2008/2009

Bildungsbereich	Lehrer/-innen													
	ins- gesamt	in % aller Lehrer/ -innen	weiblich			ausländisch			darunter					
			Anzahl	in % aller Lehre- rinnen	in % von Spalte 1	Anzahl	in % aller Lehrer/ -innen	in % von Spalte 1	hauptamtlich/TV-L			vollzeitbeschäftigt		
									Anzahl	in % aller Lehrer/ -innen	in % von Spalte 1	Anzahl	in % aller Lehrer/ -innen	in % von Spalte 1
1	2	3	4	5	6	7	8	9	10	11	12	13	14	
Kreis Heinsberg														
Allgemeinbildender Bereich	13	1,0	5	0,6	38,5	-	-	-	9	0,7	69,2	-	-	-
Förderschulbereich	-	-	-	-	-	-	-	-	-	-	-	-	-	-
Berufsbildender Bereich	-	-	-	-	-	-	-	-	-	-	-	-	-	-
Insgesamt	13	0,7	5	0,5	38,5	-	-	-	9	0,5	69,2	-	-	-
Oberbergischer Kreis														
Allgemeinbildender Bereich	40	3,0	25	3,0	62,5	-	-	-	29	2,2	72,5	10	2,9	25,0
Förderschulbereich	-	-	-	-	-	-	-	-	-	-	-	-	-	-
Berufsbildender Bereich	-	-	-	-	-	-	-	-	-	-	-	-	-	-
Insgesamt	40	2,3	25	2,3	62,5	-	-	-	29	1,7	72,5	10	1,7	25,0
Rheinisch-Bergischer Kreis														
Allgemeinbildender Bereich	36	2,7	27	3,2	75,0	-	-	-	36	2,8	100,0	6	1,7	16,7
Förderschulbereich	-	-	-	-	-	-	-	-	-	-	-	-	-	-
Berufsbildender Bereich	-	-	-	-	-	-	-	-	-	-	-	-	-	-
Insgesamt	36	2,1	27	2,5	75,0	-	-	-	36	2,1	100,0	6	1,0	16,7
Rhein-Sieg-Kreis														
Allgemeinbildender Bereich	32	2,4	25	3,0	78,1	-	-	-	31	2,4	96,9	5	1,4	15,6
Förderschulbereich	-	-	-	-	-	-	-	-	-	-	-	-	-	-
Berufsbildender Bereich	-	-	-	-	-	-	-	-	-	-	-	-	-	-
Insgesamt	32	1,8	25	2,3	78,1	-	-	-	31	1,8	96,9	5	0,9	15,6
Regierungsbezirk Köln														
Allgemeinbildender Bereich	297	22,2	199	23,7	67,0	11	39,3	3,7	276	21,2	92,9	49	14,2	16,5
Förderschulbereich	40	9,9	26	10,2	65,0	-	-	-	38	9,6	95,0	20	9,0	50,0
Berufsbildender Bereich	-	-	-	-	-	-	-	-	-	-	-	-	-	-
Insgesamt	337	19,2	225	20,5	66,8	11	32,4	3,3	314	18,4	93,2	69	12,0	20,5
kreisfreie Stadt Gelsenkirchen														
Allgemeinbildender Bereich	-	-	-	-	-	-	-	-	-	-	-	-	-	-
Förderschulbereich	29	7,2	16	6,3	55,2	-	-	-	24	6,1	82,8	8	3,6	27,6
Berufsbildender Bereich	-	-	-	-	-	-	-	-	-	-	-	-	-	-
Insgesamt	29	1,7	16	1,5	55,2	-	-	-	24	1,4	82,8	8	1,4	27,6
kreisfreie Stadt Münster														
Allgemeinbildender Bereich	30	2,2	19	2,3	63,3	1	3,6	3,3	30	2,3	100,0	14	4,0	46,7
Förderschulbereich	-	-	-	-	-	-	-	-	-	-	-	-	-	-
Berufsbildender Bereich	-	-	-	-	-	-	-	-	-	-	-	-	-	-
Insgesamt	30	1,7	19	1,7	63,3	1	2,9	3,3	30	1,8	100,0	14	2,4	46,7

Noch: 4. Lehrergrunddaten 2008/2009

Bildungsbereich	Lehrer/-innen													
	ins- gesamt	in % aller Lehrer/ -innen	weiblich			ausländisch			darunter					
			Anzahl	in % aller Lehre- rinnen	in % von Spalte 1	Anzahl	in % aller Lehrer/ -innen	in % von Spalte 1	hauptamtlich/TV-L			vollzeitbeschäftigt		
									Anzahl	in % aller Lehrer/ -innen	in % von Spalte 1	Anzahl	in % aller Lehrer/ -innen	in % von Spalte 1
1	2	3	4	5	6	7	8	9	10	11	12	13	14	
Kreis Recklinghausen														
Allgemeinbildender Bereich	37	2,8	24	2,9	64,9	-	-	-	37	2,8	100,0	12	3,5	32,4
Förderschulbereich	-	-	-	-	-	-	-	-	-	-	-	-	-	-
Berufsbildender Bereich	-	-	-	-	-	-	-	-	-	-	-	-	-	-
Insgesamt	37	2,1	24	2,2	64,9	-	-	-	37	2,2	100,0	12	2,1	32,4
Kreis Warendorf														
Allgemeinbildender Bereich	29	2,2	18	2,1	62,1	2	7,1	6,9	29	2,2	100,0	4	1,2	13,8
Förderschulbereich	9	2,2	6	2,4	66,7	-	-	-	9	2,3	100,0	1	0,5	11,1
Berufsbildender Bereich	-	-	-	-	-	-	-	-	-	-	-	-	-	-
Insgesamt	38	2,2	24	2,2	63,2	2	5,9	5,3	38	2,2	100,0	5	0,9	13,2
Regierungsbezirk Münster														
Allgemeinbildender Bereich	96	7,2	61	7,3	63,5	3	10,7	3,1	96	7,4	100,0	30	8,7	31,3
Förderschulbereich	38	9,4	22	8,7	57,9	-	-	-	33	8,4	86,8	9	4,1	23,7
Berufsbildender Bereich	-	-	-	-	-	-	-	-	-	-	-	-	-	-
Insgesamt	134	7,6	83	7,5	61,9	3	8,8	2,2	129	7,6	96,3	39	6,8	29,1
kreisfreie Stadt Bielefeld														
Allgemeinbildender Bereich	38	2,8	17	2,0	44,7	-	-	-	38	2,9	100,0	2	0,6	5,3
Förderschulbereich	32	7,9	20	7,9	62,5	-	-	-	32	8,1	100,0	11	5,0	34,4
Berufsbildender Bereich	-	-	-	-	-	-	-	-	-	-	-	-	-	-
Insgesamt	70	4,0	37	3,4	52,9	-	-	-	70	4,1	100,0	13	2,3	18,6
Kreis Gütersloh														
Allgemeinbildender Bereich	28	2,1	19	2,3	67,9	-	-	-	28	2,2	100,0	5	1,4	17,9
Förderschulbereich	-	-	-	-	-	-	-	-	-	-	-	-	-	-
Berufsbildender Bereich	-	-	-	-	-	-	-	-	-	-	-	-	-	-
Insgesamt	28	1,6	19	1,7	67,9	-	-	-	28	1,6	100,0	5	0,9	17,9
Kreis Lippe														
Allgemeinbildender Bereich	32	2,4	18	2,1	56,3	4	14,3	12,5	32	2,5	100,0	7	2,0	21,9
Förderschulbereich	-	-	-	-	-	-	-	-	-	-	-	-	-	-
Berufsbildender Bereich	-	-	-	-	-	-	-	-	-	-	-	-	-	-
Insgesamt	32	1,8	18	1,6	56,3	4	11,8	12,5	32	1,9	100,0	7	1,2	21,9
Kreis Minden-Lübbecke														
Allgemeinbildender Bereich	24	1,8	10	1,2	41,7	-	-	-	23	1,8	95,8	12	3,5	50,0
Förderschulbereich	-	-	-	-	-	-	-	-	-	-	-	-	-	-
Berufsbildender Bereich	-	-	-	-	-	-	-	-	-	-	-	-	-	-
Insgesamt	24	1,4	10	0,9	41,7	-	-	-	23	1,3	95,8	12	2,1	50,0

Noch: 4. Lehrergrunddaten 2008/2009

Bildungsbereich	Lehrer/-innen													
	ins- gesamt	in % aller Lehrer/ -innen	weiblich			ausländisch			darunter					
			Anzahl	in % aller Lehre- rinnen	in % von Spalte 1	Anzahl	in % aller Lehrer/ -innen	in % von Spalte 1	hauptamtlich/TV-L			vollzeitbeschäftigt		
									Anzahl	in % aller Lehrer/ -innen	in % von Spalte 1	Anzahl	in % aller Lehrer/ -innen	in % von Spalte 1
1	2	3	4	5	6	7	8	9	10	11	12	13	14	
Kreis Paderborn														
Allgemeinbildender Bereich	32	2,4	14	1,7	43,8	1	3,6	3,1	32	2,5	100,0	18	5,2	56,3
Förderschulbereich	15	3,7	8	3,1	53,3	–	–	–	15	3,8	100,0	11	5,0	73,3
Berufsbildender Bereich	–	–	–	–	–	–	–	–	–	–	–	–	–	–
Insgesamt	47	2,7	22	2,0	46,8	1	2,9	2,1	47	2,8	100,0	29	5,0	61,7
Regierungsbezirk Detmold														
Allgemeinbildender Bereich	154	11,5	78	9,3	50,6	5	17,9	3,2	153	11,8	99,4	44	12,7	28,6
Förderschulbereich	47	11,7	28	11,0	59,6	–	–	–	47	11,9	100,0	22	10,0	46,8
Berufsbildender Bereich	–	–	–	–	–	–	–	–	–	–	–	–	–	–
Insgesamt	201	11,5	106	9,6	52,7	5	14,7	2,5	200	11,7	99,5	66	11,4	32,8
kreisfreie Stadt Bochum														
Allgemeinbildender Bereich	102	7,6	67	8,0	65,7	–	–	–	95	7,3	93,1	38	11,0	37,3
Förderschulbereich	58	14,4	39	15,4	67,2	1	16,7	1,7	57	14,4	98,3	28	12,7	48,3
Berufsbildender Bereich	–	–	–	–	–	–	–	–	–	–	–	–	–	–
Insgesamt	160	9,1	106	9,6	66,3	1	2,9	0,6	152	8,9	95,0	66	11,4	41,3
kreisfreie Stadt Dortmund														
Allgemeinbildender Bereich	67	5,0	43	5,1	64,2	–	–	–	67	5,1	100,0	13	3,8	19,4
Förderschulbereich	58	14,4	41	16,1	70,7	2	33,3	3,4	58	14,7	100,0	36	16,3	62,1
Berufsbildender Bereich	–	–	–	–	–	–	–	–	–	–	–	–	–	–
Insgesamt	125	7,1	84	7,6	67,2	2	5,9	1,6	125	7,3	100,0	49	8,5	39,2
kreisfreie Stadt Hagen														
Allgemeinbildender Bereich	33	2,5	18	2,1	54,5	–	–	–	31	2,4	93,9	14	4,0	42,4
Förderschulbereich	–	–	–	–	–	–	–	–	–	–	–	–	–	–
Berufsbildender Bereich	–	–	–	–	–	–	–	–	–	–	–	–	–	–
Insgesamt	33	1,9	18	1,6	54,5	–	–	–	31	1,8	93,9	14	2,4	42,4
kreisfreie Stadt Hamm														
Allgemeinbildender Bereich	23	1,7	15	1,8	65,2	–	–	–	23	1,8	100,0	9	2,6	39,1
Förderschulbereich	–	–	–	–	–	–	–	–	–	–	–	–	–	–
Berufsbildender Bereich	–	–	–	–	–	–	–	–	–	–	–	–	–	–
Insgesamt	23	1,3	15	1,4	65,2	–	–	–	23	1,3	100,0	9	1,6	39,1
kreisfreie Stadt Herne														
Allgemeinbildender Bereich	63	4,7	35	4,2	55,6	–	–	–	63	4,8	100,0	31	9,0	49,2
Förderschulbereich	–	–	–	–	–	–	–	–	–	–	–	–	–	–
Berufsbildender Bereich	11	100,0	5	100,0	45,5	–	–	–	11	100,0	100,0	10	100,0	90,9
Insgesamt	74	4,2	40	3,6	54,1	–	–	–	74	4,3	100,0	41	7,1	55,4

Noch: 4. Lehrergrunddaten 2008/2009

Bildungsbereich	Lehrer/-innen													
	ins- gesamt	in % aller Lehrer/ -innen	weiblich			ausländisch			darunter					
									hauptamtlich/TV-L			vollzeitbeschäftigt		
			Anzahl	in % aller Lehr- rinnen	in % von Spalte 1	Anzahl	in % aller Lehrer/ -innen	in % von Spalte 1	Anzahl	in % aller Lehrer/ -innen	in % von Spalte 1	Anzahl	in % aller Lehrer/ -innen	in % von Spalte 1
1	2	3	4	5	6	7	8	9	10	11	12	13	14	
Ennepe-Ruhr-Kreis														
Allgemeinbildender Bereich	67	5,0	47	5,6	70,1	1	3,6	1,5	67	5,1	100,0	15	4,3	22,4
Förderschulbereich	9	2,2	6	2,4	66,7	-	-	-	9	2,3	100,0	9	4,1	100,0
Berufsbildender Bereich	-	-	-	-	-	-	-	-	-	-	-	-	-	-
Insgesamt	76	4,3	53	4,8	69,7	1	2,9	1,3	76	4,5	100,0	24	4,2	31,6
Märkischer Kreis														
Allgemeinbildender Bereich	34	2,5	22	2,6	64,7	1	3,6	2,9	33	2,5	97,1	9	2,6	26,5
Förderschulbereich	-	-	-	-	-	-	-	-	-	-	-	-	-	-
Berufsbildender Bereich	-	-	-	-	-	-	-	-	-	-	-	-	-	-
Insgesamt	34	1,9	22	2,0	64,7	1	2,9	2,9	33	1,9	97,1	9	1,6	26,5
Kreis Siegen-Wittgenstein														
Allgemeinbildender Bereich	30	2,2	18	2,1	60,0	-	-	-	29	2,2	96,7	-	-	-
Förderschulbereich	23	5,7	15	5,9	65,2	-	-	-	23	5,8	100,0	11	5,0	47,8
Berufsbildender Bereich	-	-	-	-	-	-	-	-	-	-	-	-	-	-
Insgesamt	53	3,0	33	3,0	62,3	-	-	-	52	3,0	98,1	11	1,9	20,8
Kreis Soest														
Allgemeinbildender Bereich	17	1,3	11	1,3	64,7	-	-	-	17	1,3	100,0	4	1,2	23,5
Förderschulbereich	-	-	-	-	-	-	-	-	-	-	-	-	-	-
Berufsbildender Bereich	-	-	-	-	-	-	-	-	-	-	-	-	-	-
Insgesamt	17	1,0	11	1,0	64,7	-	-	-	17	1,0	100,0	4	0,7	23,5
Regierungsbezirk Arnsberg														
Allgemeinbildender Bereich	436	32,5	276	32,8	63,3	2	7,1	0,5	425	32,7	97,5	133	38,4	30,5
Förderschulbereich	148	36,7	101	39,8	68,2	3	50,0	2,0	147	37,2	99,3	84	38,0	56,8
Berufsbildender Bereich	11	100,0	5	100,0	45,5	-	-	-	11	100,0	100,0	10	100,0	90,9
Insgesamt	595	33,9	382	34,7	64,2	5	14,7	0,8	583	34,2	98,0	227	39,3	38,2
Land NRW														
Allgemeinbildender Bereich	1 340	100	841	100	62,8	28	100	2,1	1 301	100	97,1	346	100	25,8
Förderschulbereich	403	100	254	100	63,0	6	100	1,5	395	100	98,0	221	100	54,8
Berufsbildender Bereich	11	100	5	100	45,5	-	-	-	11	100	100,0	10	100	90,9
Insgesamt	1 754	100	1 100	100	62,7	34	100	1,9	1 707	100	97,3	577	100	32,9

5. Erteilte wöchentliche Unterrichtsstunden 2008/2009

Bildungsbereich	Erteilte wöchentliche Unterrichtsstunden													je 100 Schüler/-innen
	der Lehrer/-innen										darunter Mehrarbeit			
	insgesamt	in % aller Stunden	weiblich		davon						Anzahl	in % von Sp. 1	je Lehrer/-in mit Mehrarbeit	
			Anzahl	in % von Sp. 1	hauptamtlich/TV-L			na/nb/Nicht-TV-L						
					Anzahl	in % von Sp. 1	je ha/TV-L Lehrer/-in	Anzahl	in % von Sp. 1	je na/nb/Nicht-TV-L Lehrer/-in				
1	2	3	4	5	6	7	8	9	10	11	12	13	14	
kreisfreie Stadt Düsseldorf														
Allgemeinbildender Bereich	826,0	3,4	442,0	53,5	826,0	100,0	18,4	-	-	-	13,0	1,6	0,7	153,0
Förderschulbereich	-	-	-	-	-	-	-	-	-	-	-	-	-	-
Berufsbildender Bereich	-	-	-	-	-	-	-	-	-	-	-	-	-	-
Insgesamt	826,0	2,5	442,0	53,5	826,0	100,0	18,4	-	-	-	13,0	1,6	0,7	153,0
kreisfreie Stadt Essen														
Allgemeinbildender Bereich	680,0	2,8	410,0	60,3	670,0	98,5	16,0	10,0	1,5	5,0	-	-	-	152,1
Förderschulbereich	893,0	10,4	666,0	74,6	893,0	100,0	18,2	-	-	-	-	-	-	393,4
Berufsbildender Bereich	-	-	-	-	-	-	-	-	-	-	-	-	-	-
Insgesamt	1 573,0	4,8	1 076,0	68,4	1 563,0	99,4	17,2	10,0	0,6	5,0	-	-	-	233,4
kreisfreie Stadt Krefeld														
Allgemeinbildender Bereich	610,0	2,5	375,0	61,5	610,0	100,0	17,4	-	-	-	18,0	3,0	3,0	136,5
Förderschulbereich	-	-	-	-	-	-	-	-	-	-	-	-	-	-
Berufsbildender Bereich	-	-	-	-	-	-	-	-	-	-	-	-	-	-
Insgesamt	610,0	1,9	375,0	61,5	610,0	100,0	17,4	-	-	-	18,0	3,0	3,0	136,5
kreisfreie Stadt Mönchengladbach														
Allgemeinbildender Bereich	609,0	2,5	328,0	53,9	609,0	100,0	19,6	-	-	-	-	-	-	143,3
Förderschulbereich	-	-	-	-	-	-	-	-	-	-	-	-	-	-
Berufsbildender Bereich	-	-	-	-	-	-	-	-	-	-	-	-	-	-
Insgesamt	609,0	1,8	328,0	53,9	609,0	100,0	19,6	-	-	-	-	-	-	143,3
kreisfreie Stadt Mülheim an der Ruhr														
Allgemeinbildender Bereich	767,0	3,2	465,0	60,6	763,0	99,5	17,7	4,0	0,5	4,0	-	-	-	138,7
Förderschulbereich	-	-	-	-	-	-	-	-	-	-	-	-	-	-
Berufsbildender Bereich	-	-	-	-	-	-	-	-	-	-	-	-	-	-
Insgesamt	767,0	2,3	465,0	60,6	763,0	99,5	17,7	4,0	0,5	4,0	-	-	-	138,7
kreisfreie Stadt Remscheid														
Allgemeinbildender Bereich	653,0	2,7	347,0	53,1	640,0	98,0	20,0	13,0	2,0	13,0	5,0	0,8	0,5	149,1
Förderschulbereich	-	-	-	-	-	-	-	-	-	-	-	-	-	-
Berufsbildender Bereich	-	-	-	-	-	-	-	-	-	-	-	-	-	-
Insgesamt	653,0	2,0	347,0	53,1	640,0	98,0	20,0	13,0	2,0	13,0	5,0	0,8	0,5	149,1
kreisfreie Stadt Wuppertal														
Allgemeinbildender Bereich	623,0	2,6	372,0	59,7	617,0	99,0	17,6	6,0	1,0	3,0	-	-	-	155,4
Förderschulbereich	1 864,0	21,7	875,0	46,9	1 864,0	100,0	24,2	-	-	-	-	-	-	450,2
Berufsbildender Bereich	-	-	-	-	-	-	-	-	-	-	-	-	-	-
Insgesamt	2 487,0	7,5	1 247,0	50,1	2 481,0	99,8	22,2	6,0	0,2	3,0	-	-	-	305,2

Noch: 5. Erteilte wöchentliche Unterrichtsstunden 2008/2009

Bildungsbereich	Erteilte wöchentliche Unterrichtsstunden													je 100 Schüler/-innen
	der Lehrer/-innen										darunter Mehrarbeit			
	insgesamt	in % aller Stunden	weiblich		davon						Anzahl	in % von Sp. 1	je Lehrer/-in mit Mehrarbeit	
			Anzahl	in % von Sp. 1	hauptamtlich/TV-L			na/nb/Nicht-TV-L						
					Anzahl	in % von Sp. 1	je ha/TV-L Lehrer/-in	Anzahl	in % von Sp. 1	je na/nb/Nicht-TV-L Lehrer/-in				
1	2	3	4	5	6	7	8	9	10	11	12	13	14	
Kreis Mettmann														
Allgemeinbildender Bereich	992,0	4,1	638,0	64,3	992,0	100,0	18,0	-	-	-	-	-	-	169,6
Förderschulbereich	144,0	1,7	107,0	74,3	144,0	100,0	36,0	-	-	-	-	-	-	271,7
Berufsbildender Bereich	-	-	-	-	-	-	-	-	-	-	-	-	-	-
Insgesamt	1 136,0	3,4	745,0	65,6	1 136,0	100,0	19,3	-	-	-	-	-	-	178,1
Kreis Wesel														
Allgemeinbildender Bereich	660,0	2,8	487,0	73,8	660,0	100,0	20,0	-	-	-	-	-	-	137,2
Förderschulbereich	-	-	-	-	-	-	-	-	-	-	-	-	-	-
Berufsbildender Bereich	-	-	-	-	-	-	-	-	-	-	-	-	-	-
Insgesamt	660,0	2,0	487,0	73,8	660,0	100,0	20,0	-	-	-	-	-	-	137,2
Regierungsbezirk Düsseldorf														
Allgemeinbildender Bereich	6 420,0	26,8	3 864,0	60,2	6 387,0	99,5	18,2	33,0	0,5	5,5	36,0	0,6	1,1	148,7
Förderschulbereich	2 901,0	33,8	1 648,0	56,8	2 901,0	100,0	22,3	-	-	-	-	-	-	418,0
Berufsbildender Bereich	-	-	-	-	-	-	-	-	-	-	-	-	-	-
Insgesamt	9 321,0	28,3	5 512,0	59,1	9 288,0	99,6	19,3	33,0	0,4	5,5	36,0	0,4	1,1	186,0
kreisfreie Stadt Aachen														
Allgemeinbildender Bereich	637,0	2,7	385,0	60,4	637,0	100,0	17,7	-	-	-	-	-	-	140,3
Förderschulbereich	-	-	-	-	-	-	-	-	-	-	-	-	-	-
Berufsbildender Bereich	-	-	-	-	-	-	-	-	-	-	-	-	-	-
Insgesamt	637,0	1,9	385,0	60,4	637,0	100,0	17,7	-	-	-	-	-	-	140,3
kreisfreie Stadt Bonn														
Allgemeinbildender Bereich	655,0	2,7	355,0	54,2	655,0	100,0	17,2	-	-	-	-	-	-	137,0
Förderschulbereich	827,0	9,6	495,0	59,9	819,0	99,0	21,6	8,0	1,0	4,0	-	-	-	435,3
Berufsbildender Bereich	-	-	-	-	-	-	-	-	-	-	-	-	-	-
Insgesamt	1 482,0	4,5	850,0	57,4	1 474,0	99,5	19,4	8,0	0,5	4,0	-	-	-	221,9
kreisfreie Stadt Köln														
Allgemeinbildender Bereich	1 188,0	5,0	789,0	66,4	1 186,0	99,8	20,1	2,0	0,2	2,0	-	-	-	185,6
Förderschulbereich	13,0	0,2	6,0	46,2	13,0	100,0	-	-	-	-	-	-	-	41,9
Berufsbildender Bereich	-	-	-	-	-	-	-	-	-	-	-	-	-	-
Insgesamt	1 201,0	3,6	795,0	66,2	1 199,0	99,8	20,3	2,0	0,2	2,0	-	-	-	179,0
Rhein-Erft-Kreis														
Allgemeinbildender Bereich	621,0	2,6	386,0	62,2	610,0	98,2	16,1	11,0	1,8	2,8	-	-	-	146,8
Förderschulbereich	-	-	-	-	-	-	-	-	-	-	-	-	-	-
Berufsbildender Bereich	-	-	-	-	-	-	-	-	-	-	-	-	-	-
Insgesamt	621,0	1,9	386,0	62,2	610,0	98,2	16,1	11,0	1,8	2,8	-	-	-	146,8

Noch: 5. Erteilte wöchentliche Unterrichtsstunden 2008/2009

Bildungsbereich	Erteilte wöchentliche Unterrichtsstunden													je 100 Schüler/-innen
	der Lehrer/-innen										darunter Mehrarbeit			
	insgesamt	in % aller Stunden	weiblich		davon						Anzahl	in % von Sp. 1	je Lehrer/-in mit Mehrarbeit	
			Anzahl	in % von Sp. 1	hauptamtlich/TV-L			na/nb/Nicht-TV-L						
					Anzahl	in % von Sp. 1	je ha/TV-L Lehrer/-in	Anzahl	in % von Sp. 1	je na/nb/Nicht-TV-L Lehrer/-in				
1	2	3	4	5	6	7	8	9	10	11	12	13	14	
Kreis Recklinghausen														
Allgemeinbildender Bereich	702,0	2,9	455,0	64,8	702,0	100,0	19,0	-	-	-	1,5	0,2	0,5	150,6
Förderschulbereich	-	-	-	-	-	-	-	-	-	-	-	-	-	-
Berufsbildender Bereich	-	-	-	-	-	-	-	-	-	-	-	-	-	-
Insgesamt	702,0	2,1	455,0	64,8	702,0	100,0	19,0	-	-	-	1,5	0,2	0,5	150,6
Kreis Warendorf														
Allgemeinbildender Bereich	407,0	1,7	292,0	71,7	407,0	100,0	14,0	-	-	-	-	-	-	174,7
Förderschulbereich	181,0	2,1	115,0	63,5	181,0	100,0	20,1	-	-	-	-	-	-	301,7
Berufsbildender Bereich	-	-	-	-	-	-	-	-	-	-	-	-	-	-
Insgesamt	588,0	1,8	407,0	69,2	588,0	100,0	15,5	-	-	-	-	-	-	200,7
Regierungsbezirk Münster														
Allgemeinbildender Bereich	1 724,0	7,2	1 103,0	64,0	1 724,0	100,0	18,0	-	-	-	1,5	0,1	0,5	151,0
Förderschulbereich	732,0	8,5	378,0	51,6	707,0	96,6	21,4	25,0	3,4	5,0	7,5	1,0	0,7	343,7
Berufsbildender Bereich	-	-	-	-	-	-	-	-	-	-	-	-	-	-
Insgesamt	2 456,0	7,5	1 481,0	60,3	2 431,0	99,0	18,8	25,0	1,0	5,0	9,0	0,4	0,6	181,3
kreisfreie Stadt Bielefeld														
Allgemeinbildender Bereich	636,0	2,7	285,0	44,8	636,0	100,0	16,7	-	-	-	-	-	-	151,8
Förderschulbereich	656,0	7,6	378,0	57,6	656,0	100,0	20,5	-	-	-	-	-	-	560,7
Berufsbildender Bereich	-	-	-	-	-	-	-	-	-	-	-	-	-	-
Insgesamt	1 292,0	3,9	663,0	51,3	1 292,0	100,0	18,5	-	-	-	-	-	-	241,0
Kreis Gütersloh														
Allgemeinbildender Bereich	501,0	2,1	317,0	63,3	501,0	100,0	17,9	-	-	-	-	-	-	142,7
Förderschulbereich	-	-	-	-	-	-	-	-	-	-	-	-	-	-
Berufsbildender Bereich	-	-	-	-	-	-	-	-	-	-	-	-	-	-
Insgesamt	501,0	1,5	317,0	63,3	501,0	100,0	17,9	-	-	-	-	-	-	142,7
Kreis Lippe														
Allgemeinbildender Bereich	561,0	2,3	276,0	49,2	561,0	100,0	17,5	-	-	-	-	-	-	140,6
Förderschulbereich	-	-	-	-	-	-	-	-	-	-	-	-	-	-
Berufsbildender Bereich	-	-	-	-	-	-	-	-	-	-	-	-	-	-
Insgesamt	561,0	1,7	276,0	49,2	561,0	100,0	17,5	-	-	-	-	-	-	140,6
Kreis Minden-Lübbecke														
Allgemeinbildender Bereich	530,0	2,2	216,0	40,8	524,0	98,9	22,8	6,0	1,1	6,0	-	-	-	147,6
Förderschulbereich	-	-	-	-	-	-	-	-	-	-	-	-	-	-
Berufsbildender Bereich	-	-	-	-	-	-	-	-	-	-	-	-	-	-
Insgesamt	530,0	1,6	216,0	40,8	524,0	98,9	22,8	6,0	1,1	6,0	-	-	-	147,6

Noch: 5. Erteilte wöchentliche Unterrichtsstunden 2008/2009

Bildungsbereich	Erteilte wöchentliche Unterrichtsstunden													je 100 Schüler/-innen
	der Lehrer/-innen										darunter Mehrarbeit			
	insgesamt	in % aller Stunden	weiblich		davon						Anzahl	in % von Sp. 1	je Lehrer/-in mit Mehrarbeit	
			Anzahl	in % von Sp. 1	hauptamtlich/TV-L			na/nb/Nicht-TV-L						
					Anzahl	in % von Sp. 1	je ha/TV-L Lehrer/-in	Anzahl	in % von Sp. 1	je na/nb/Nicht-TV-L Lehrer/-in				
1	2	3	4	5	6	7	8	9	10	11	12	13	14	
Ennepe-Ruhr-Kreis														
Allgemeinbildender Bereich	1 097,0	4,6	773,0	70,5	1 097,0	100,0	16,4	-	-	-	-	-	-	138,0
Förderschulbereich	235,0	2,7	162,0	68,9	235,0	100,0	26,1	-	-	-	-	-	-	405,2
Berufsbildender Bereich	-	-	-	-	-	-	-	-	-	-	-	-	-	-
Insgesamt	1 332,0	4,0	935,0	70,2	1 332,0	100,0	17,5	-	-	-	-	-	-	156,2
Märkischer Kreis														
Allgemeinbildender Bereich	536,0	2,2	344,0	64,2	530,0	98,9	16,1	6,0	1,1	6,0	3,5	0,7	1,2	152,3
Förderschulbereich	-	-	-	-	-	-	-	-	-	-	-	-	-	-
Berufsbildender Bereich	-	-	-	-	-	-	-	-	-	-	-	-	-	-
Insgesamt	536,0	1,6	344,0	64,2	530,0	98,9	16,1	6,0	1,1	6,0	3,5	0,7	1,2	152,3
Kreis Siegen-Wittgenstein														
Allgemeinbildender Bereich	575,0	2,4	326,0	56,7	565,0	98,3	19,5	10,0	1,7	10,0	-	-	-	142,7
Förderschulbereich	519,0	6,0	320,0	61,7	519,0	100,0	22,6	-	-	-	-	-	-	546,3
Berufsbildender Bereich	-	-	-	-	-	-	-	-	-	-	-	-	-	-
Insgesamt	1 094,0	3,3	646,0	59,0	1 084,0	99,1	20,8	10,0	0,9	10,0	-	-	-	219,7
Kreis Soest														
Allgemeinbildender Bereich	322,0	1,3	192,0	59,6	322,0	100,0	18,9	-	-	-	-	-	-	145,7
Förderschulbereich	-	-	-	-	-	-	-	-	-	-	-	-	-	-
Berufsbildender Bereich	-	-	-	-	-	-	-	-	-	-	-	-	-	-
Insgesamt	322,0	1,0	192,0	59,6	322,0	100,0	18,9	-	-	-	-	-	-	145,7
Regierungsbezirk Arnsberg														
Allgemeinbildender Bereich	7 761,0	32,4	4 629,0	59,6	7 720,0	99,5	18,2	41,0	0,5	3,7	4,0	0,1	1,0	152,0
Förderschulbereich	3 135,0	36,5	2 090,0	66,7	3 134,0	100,0	21,3	1,0	0	1,0	2,0	0,1	2,0	450,4
Berufsbildender Bereich	373,0	100,0	128,0	34,3	373,0	100,0	33,9	-	-	-	-	-	-	144,0
Insgesamt	11 269,0	34,2	6 847,0	60,8	11 227,0	99,6	19,3	42,0	0,4	3,5	6,0	0,1	1,2	186,0
Land NRW														
Allgemeinbildender Bereich	23 986,0	100	14 298,0	59,6	23 796,0	99,2	18,3	190,0	0,8	4,9	41,5	0,2	1,0	150,1
Förderschulbereich	8 593,0	100	5 176,0	60,2	8 559,0	99,6	21,7	34,0	0,4	4,3	9,5	0,1	0,8	426,9
Berufsbildender Bereich	373,0	100	128,0	34,3	373,0	100,0	33,9	-	-	-	-	-	-	144,0
Insgesamt	32 952,0	100	19 602,0	59,5	32 728,0	99,3	19,2	224,0	0,7	4,8	51,0	0,2	1,0	180,5

6. Einschulungen 2008/2009

Verwaltungsbezirk a = Zusammen b = weiblich c = Ausländer/-innen zusammen d = Ausländerinnen		Einschulungen				
		insgesamt	davon			
			Regel- einschulungen ¹⁾	vorzeitige Einschulungen ²⁾	verspätete Einschulungen ³⁾	sonstige Einschulungen ⁴⁾
Kreisfreie Städte						
Düsseldorf	a	46	38	8	–	–
	b	20	15	5	–	–
	c	2	2	–	–	–
	d	1	1	–	–	–
Essen	a	49	46	2	1	–
	b	26	24	1	1	–
	c	1	1	–	–	–
	d	1	1	–	–	–
Krefeld	a	38	38	–	–	–
	b	22	22	–	–	–
	c	4	4	–	–	–
	d	2	2	–	–	–
Mönchengladbach	a	30	30	–	–	–
	b	17	17	–	–	–
	c	–	–	–	–	–
	d	–	–	–	–	–
Mülheim an der Ruhr	a	47	47	–	–	–
	b	31	31	–	–	–
	c	–	–	–	–	–
	d	–	–	–	–	–
Remscheid	a	33	33	–	–	–
	b	15	15	–	–	–
	c	–	–	–	–	–
	d	–	–	–	–	–
Wuppertal	a	49	49	–	–	–
	b	24	24	–	–	–
	c	2	2	–	–	–
	d	–	–	–	–	–
Kreise						
Mettmann	a	42	42	–	–	–
	b	21	21	–	–	–
	c	–	–	–	–	–
	d	–	–	–	–	–
Wesel	a	33	33	–	–	–
	b	14	14	–	–	–
	c	–	–	–	–	–
	d	–	–	–	–	–
Regierungsbezirk Düsseldorf	a	367	356	10	1	–
	b	190	183	6	1	–
	c	9	9	–	–	–
	d	4	4	–	–	–
davon						
kreisfreie Städte	a	292	281	10	1	–
	b	155	148	6	1	–
	c	9	9	–	–	–
	d	4	4	–	–	–
Kreise	a	75	75	–	–	–
	b	35	35	–	–	–
	c	–	–	–	–	–
	d	–	–	–	–	–
Kreisfreie Städte						
Aachen	a	30	28	–	2	–
	b	19	18	–	1	–
	c	1	1	–	–	–
	d	–	–	–	–	–

1) Kinder, die bis zum Beginn des 30. Juni das 6. Lebensjahr vollendet haben – 2) Kinder, die in der Zeit vom 30. Juni bis zum Beginn des 31. Dezember das 6. Lebensjahr vollenden – 3) Kinder, die bereits früher schulpflichtig geworden sind und im abgelaufenen Schuljahr keine Frühförderung besucht haben und auch nicht am Unterricht der Klasse 1 teilgenommen haben. – 4) Kinder, die erstmals eine Frühförderung bzw. eine Hausfrühierungsgruppe an der Förderschule besuchen, sowie schulpflichtige Kinder, die vom Schulbesuch zurückgestellt wurden, jedoch am Unterricht der Klasse 1 teilnehmen.

Noch: 6. Einschulungen 2008/2009

Verwaltungsbezirk		Einschulungen				
		insgesamt	davon			
			Regel- einschulungen ¹⁾	vorzeitige Einschulungen ²⁾	verspätete Einschulungen ³⁾	sonstige Einschulungen ⁴⁾
a = Zusammen b = weiblich c = Ausländer/-innen zusammen d = Ausländerinnen						
Noch: Kreisfreie Städte						
Bonn	a	60	60	–	–	–
	b	25	25	–	–	–
	c	1	1	–	–	–
	d	–	–	–	–	–
Köln	a	75	75	–	–	–
	b	39	39	–	–	–
	c	4	4	–	–	–
	d	3	3	–	–	–
Kreise						
Rhein-Erft-Kreis	a	35	35	–	–	–
	b	18	18	–	–	–
	c	–	–	–	–	–
	d	–	–	–	–	–
Heinsberg	a	12	12	–	–	–
	b	4	4	–	–	–
	c	–	–	–	–	–
	d	–	–	–	–	–
Oberbergischer Kreis	a	33	33	–	–	–
	b	20	20	–	–	–
	c	–	–	–	–	–
	d	–	–	–	–	–
Rheinisch-Bergischer Kreis	a	26	26	–	–	–
	b	12	12	–	–	–
	c	–	–	–	–	–
	d	–	–	–	–	–
Rhein-Sieg-Kreis	a	19	–	19	–	–
	b	5	–	5	–	–
	c	–	–	–	–	–
	d	–	–	–	–	–
Regierungsbezirk Köln		290	269	19	2	–
	b	142	136	5	1	–
	c	6	6	–	–	–
	d	3	3	–	–	–
davon						
kreisfreie Städte						
	a	165	163	–	2	–
	b	83	82	–	1	–
	c	6	6	–	–	–
	d	3	3	–	–	–
Kreise						
	a	125	106	19	–	–
	b	59	54	5	–	–
	c	–	–	–	–	–
	d	–	–	–	–	–
Kreisfreie Städte						
Gelsenkirchen						
	a	7	7	–	–	–
	b	3	3	–	–	–
	c	–	–	–	–	–
	d	–	–	–	–	–
Münster						
	a	30	30	–	–	–
	b	15	15	–	–	–
	c	–	–	–	–	–
	d	–	–	–	–	–
Kreise						
Recklinghausen						
	a	30	30	–	–	–
	b	19	19	–	–	–
	c	1	1	–	–	–
	d	–	–	–	–	–
Warendorf						
	a	20	20	–	–	–
	b	5	5	–	–	–
	c	–	–	–	–	–
	d	–	–	–	–	–

Noch: 6. Einschulungen 2008/2009

Verwaltungsbezirk a = Zusammen b = weiblich c = Ausländer/-innen zusammen d = Ausländerinnen		Einschulungen				
		insgesamt	davon			
			Regel- einschulungen ¹⁾	vorzeitige Einschulungen ²⁾	verspätete Einschulungen ³⁾	sonstige Einschulungen ⁴⁾
Regierungsbezirk Münster	a	87	87	-	-	-
	b	42	42	-	-	-
	c	1	1	-	-	-
	d	-	-	-	-	-
davon						
kreisfreie Städte	a	37	37	-	-	-
	b	18	18	-	-	-
	c	-	-	-	-	-
	d	-	-	-	-	-
Kreise	a	50	50	-	-	-
	b	24	24	-	-	-
	c	1	1	-	-	-
	d	-	-	-	-	-
Kreisfreie Stadt						
Bielefeld	a	40	40	-	-	-
	b	20	20	-	-	-
	c	1	1	-	-	-
	d	-	-	-	-	-
Kreise						
Gütersloh	a	14	14	-	-	-
	b	7	7	-	-	-
	c	-	-	-	-	-
	d	-	-	-	-	-
Lippe	a	25	25	-	-	-
	b	7	7	-	-	-
	c	-	-	-	-	-
	d	-	-	-	-	-
Minden-Lübbecke	a	15	15	-	-	-
	b	7	7	-	-	-
	c	-	-	-	-	-
	d	-	-	-	-	-
Paderborn	a	31	31	-	-	-
	b	21	21	-	-	-
	c	-	-	-	-	-
	d	-	-	-	-	-
Regierungsbezirk Detmold	a	125	125	-	-	-
	b	62	62	-	-	-
	c	1	1	-	-	-
	d	-	-	-	-	-
davon						
kreisfreie Stadt	a	40	40	-	-	-
	b	20	20	-	-	-
	c	1	1	-	-	-
	d	-	-	-	-	-
Kreise	a	85	85	-	-	-
	b	42	42	-	-	-
	c	-	-	-	-	-
	d	-	-	-	-	-
Kreisfreie Städte						
Bochum	a	114	109	1	4	-
	b	46	46	-	-	-
	c	1	1	-	-	-
	d	-	-	-	-	-
Dortmund	a	65	65	-	-	-
	b	31	31	-	-	-
	c	1	1	-	-	-
	d	1	1	-	-	-

Noch: 6. Einschulungen 2008/2009

Verwaltungsbezirk a = Zusammen b = weiblich c = Ausländer/-innen zusammen d = Ausländerinnen		Einschulungen				
		insgesamt	davon			
			Regel- einschulungen ¹⁾	vorzeitige Einschulungen ²⁾	verspätete Einschulungen ³⁾	sonstige Einschulungen ⁴⁾
Noch: Kreisfreie Städte						
Hagen	a	33	33	–	–	–
	b	19	19	–	–	–
	c	3	3	–	–	–
	d	2	2	–	–	–
Hamm	a	20	19	–	1	–
	b	8	8	–	–	–
	c	–	–	–	–	–
	d	–	–	–	–	–
Herne	a	51	51	–	–	–
	b	21	21	–	–	–
	c	–	–	–	–	–
	d	–	–	–	–	–
Kreise						
Ennepe-Ruhr-Kreis	a	58	58	–	–	–
	b	31	31	–	–	–
	c	3	3	–	–	–
	d	–	–	–	–	–
Märkischer Kreis	a	16	16	–	–	–
	b	6	6	–	–	–
	c	–	–	–	–	–
	d	–	–	–	–	–
Siegen-Wittgenstein	a	39	35	4	–	–
	b	24	21	3	–	–
	c	–	–	–	–	–
	d	–	–	–	–	–
Soest	a	10	10	–	–	–
	b	7	7	–	–	–
	c	–	–	–	–	–
	d	–	–	–	–	–
Regierungsbezirk Arnsberg						
	a	406	396	5	5	–
	b	193	190	3	–	–
	c	8	8	–	–	–
	d	3	3	–	–	–
davon kreisfreie Städte						
	a	283	277	1	5	–
	b	125	125	–	–	–
	c	5	5	–	–	–
	d	3	3	–	–	–
Kreise	a	123	119	4	–	–
	b	68	65	3	–	–
	c	3	3	–	–	–
	d	–	–	–	–	–
Nordrhein-Westfalen						
	a	1 275	1 233	34	8	–
	b	629	613	14	2	–
	c	25	25	–	–	–
	d	10	10	–	–	–
davon kreisfreie Städte						
	a	817	798	11	8	–
	b	401	393	6	2	–
	c	21	21	–	–	–
	d	10	10	–	–	–
Kreise	a	458	435	23	–	–
	b	228	220	8	–	–
	c	4	4	–	–	–
	d	–	–	–	–	–

Weiterbildungskollegs

1. Schuleckdaten 2008/2009

Verwaltungsbezirk	Schulen	Klassen	Schüler/-innen								
			ins- gesamt	weiblich		ausländisch			Aussiedler/-innen		je Lehrer/ -in ¹⁾
				Anzahl	in % von Spalte 3	zu- sammen	in % von Spalte 3	weiblich	Anzahl	in % von Spalte 3	
1	2	3	4	5	6	7	8	9	10	11	
Kreisfreie Städte											
Düsseldorf	3	x	1 061	525	49,5	199	18,8	89	–	–	15,8
Duisburg	1	x	298	148	49,7	37	12,4	17	1	0,3	16,6
Essen	3	x	1 076	559	52,0	158	14,7	76	1	0,1	14,5
Krefeld	1	x	453	234	51,7	86	19,0	42	49	10,8	28,3
Mönchengladbach	1	x	625	308	49,3	91	14,6	46	12	1,9	20,2
Mülheim an der Ruhr	–	x	–	–	–	–	–	–	–	–	–
Oberhausen	1	x	328	179	54,6	17	5,2	12	–	–	9,9
Remscheid	1	x	253	108	42,7	70	27,7	27	12	4,7	23,0
Solingen	–	x	–	–	–	–	–	–	–	–	–
Wuppertal	3	x	959	466	48,6	184	19,2	91	39	4,1	14,1
Kreise											
Kleve	–	x	–	–	–	–	–	–	–	–	–
Mettmann	1	x	212	118	55,7	50	23,6	26	–	–	17,7
Rhein-Kreis Neuss	2	x	728	353	48,5	128	17,6	57	19	2,6	13,2
Viersen	1	x	481	244	50,7	38	7,9	18	16	3,3	16,0
Wesel	–	x	–	–	–	–	–	–	–	–	–
Regierungsbezirk Düsseldorf	18	x	6 474	3 242	50,1	1 058	16,3	501	149	2,3	15,6
davon											
kreisfreie Städte	14	x	5 053	2 527	50,0	842	16,7	400	114	2,3	15,9
Kreise	4	x	1 421	715	50,3	216	15,2	101	35	2,5	14,6
Kreisfreie Städte											
Aachen	2	x	702	377	53,7	223	31,8	131	32	4,6	15,3
Bonn	2	x	1 630	749	46,0	296	18,2	116	79	4,8	15,5
Köln	4	x	3 120	1 646	52,8	739	23,7	393	52	1,7	15,8
Leverkusen	–	x	–	–	–	–	–	–	–	–	–
Kreise											
Aachen	1	x	413	236	57,1	22	5,3	11	–	–	10,3
Düren	–	x	–	–	–	–	–	–	–	–	–
Rhein-Erft-Kreis	–	x	–	–	–	–	–	–	–	–	–
Euskirchen	–	x	–	–	–	–	–	–	–	–	–
Heinsberg	1	x	186	102	54,8	–	–	–	186	100,0	10,9
Oberbergischer Kreis	–	x	–	–	–	–	–	–	–	–	–
Rheinisch-Bergischer Kreis	–	x	–	–	–	–	–	–	–	–	–
Rhein-Sieg Kreis	1	x	469	257	54,8	36	7,7	13	45	9,6	16,8
Regierungsbezirk Köln	11	x	6 520	3 367	51,6	1 316	20,2	664	394	6,0	15,1
davon											
kreisfreie Städte	8	x	5 452	2 772	50,8	1 258	23,1	640	163	3,0	15,7
Kreise	3	x	1 068	595	55,7	58	5,4	24	231	21,6	12,6
Kreisfreie Städte											
Bottrop	–	x	–	–	–	–	–	–	–	–	–
Gelsenkirchen	2	x	1 425	672	47,2	281	19,7	119	–	–	19,8
Münster	3	x	1 079	542	50,2	80	7,4	40	126	11,7	12,5

1) hauptamtliche/TV-L sowie nebenamtliche/nebenberufliche und Nicht-TV-L Lehrer/-innen

Noch: 1. Schuleckdaten 2008/2009

Verwaltungsbezirk	Schulen	Klassen	Schüler/-innen								je Lehrer/ -in ¹⁾
			ins- gesamt	weiblich		ausländisch			Aussiedler/-innen		
				Anzahl	in % von Spalte 3	zu- sammen	in % von Spalte 3	weiblich	Anzahl	in % von Spalte 3	
1	2	3	4	5	6	7	8	9	10	11	
Kreise											
Borken	2	x	836	462	55,3	129	15,4	79	9	1,1	17,1
Coesfeld	–	x	–	–	–	–	–	–	–	–	–
Recklinghausen	–	x	–	–	–	–	–	–	–	–	–
Steinfurt	2	x	545	241	44,2	101	18,5	46	24	4,4	12,4
Warendorf	–	x	–	–	–	–	–	–	–	–	–
Regierungsbezirk Münster	9	x	3 885	1 917	49,3	591	15,2	284	159	4,1	15,5
davon											
kreisfreie Städte	5	x	2 504	1 214	48,5	361	14,4	159	126	5,0	15,8
Kreise	4	x	1 381	703	50,9	230	16,7	125	33	2,4	14,8
Kreisfreie Stadt											
Bielefeld	4	x	2 105	1 130	53,7	203	9,6	118	146	6,9	12,2
Kreise											
Gütersloh	–	x	–	–	–	–	–	–	–	–	–
Herford	–	x	–	–	–	–	–	–	–	–	–
Höxter	–	x	–	–	–	–	–	–	–	–	–
Lippe	–	x	–	–	–	–	–	–	–	–	–
Minden-Lübbecke	1	x	546	278	50,9	25	4,6	15	45	8,2	17,1
Paderborn	2	x	869	416	47,9	43	4,9	15	56	6,4	13,6
Regierungsbezirk Detmold	7	x	3 520	1 824	51,8	271	7,7	148	247	7,0	13,1
davon											
kreisfreie Stadt	4	x	2 105	1 130	53,7	203	9,6	118	146	6,9	12,2
Kreise	3	x	1 415	694	49,0	68	4,8	30	101	7,1	14,7
Kreisfreie Städte											
Bochum	1	x	1 232	600	48,7	280	22,7	134	31	2,5	18,1
Dortmund	3	x	1 664	821	49,3	248	14,9	119	23	1,4	14,2
Hagen	1	x	1 073	522	48,6	190	17,7	99	9	0,8	12,3
Hamm	–	x	–	–	–	–	–	–	–	–	–
Herne	–	x	–	–	–	–	–	–	–	–	–
Kreise											
Ennepe-Ruhr-Kreis	–	x	–	–	–	–	–	–	–	–	–
Hochsauerlandkreis	1	x	281	151	53,7	15	5,3	8	8	2,8	13,4
Märkischer Kreis	–	x	–	–	–	–	–	–	–	–	–
Olpe	1	x	260	121	46,5	58	22,3	21	9	3,5	20,0
Siegen-Wittgenstein	2	x	699	370	52,9	80	11,4	37	68	9,7	12,5
Soest	1	x	756	375	49,6	54	7,1	30	97	12,8	16,4
Unna	1	x	335	144	43,0	66	19,7	27	36	10,7	12,9
Regierungsbezirk Arnsberg	11	x	6 300	3 104	49,3	991	15,7	475	281	4,5	14,5
davon											
kreisfreie Städte	5	x	3 969	1 943	49,0	718	18,1	352	63	1,6	14,6
Kreise	6	x	2 331	1 161	49,8	273	11,7	123	218	9,4	14,4
Nordrhein-Westfalen	56	x	26 699	13 454	50,4	4 227	15,8	2 072	1 230	4,6	14,8
davon											
kreisfreie Städte	36	x	19 083	9 586	50,2	3 382	17,7	1 669	612	3,2	15,0
Kreise	20	x	7 616	3 868	50,8	845	11,1	403	618	8,1	14,3

2. Verteilung der Teilnehmerpopulation 2008/2009

Verwaltungsbezirk a = Zusammen b = weiblich c = Ausländer/-innen zusammen d = Ausländerinnen		Teilnehmer/-innen							insgesamt
		davon							
		im Vorkurs	im Semester						
1	2		3	4	5	6			
Kreisfreie Städte									
Düsseldorf	a	26	306	217	257	145	58	52	1 061
	b	13	160	106	126	64	25	31	525
	c	12	56	50	49	26	1	5	199
	d	6	30	19	21	10	–	3	89
Duisburg	a	26	105	57	61	34	9	6	298
	b	11	57	21	34	19	4	2	148
	c	10	12	6	6	2	1	–	37
	d	4	6	2	4	–	1	–	17
Essen	a	163	236	190	192	167	46	82	1 076
	b	84	120	83	98	92	28	54	559
	c	49	29	37	22	10	2	9	158
	d	25	12	14	13	5	1	6	76
Krefeld	a	62	70	140	111	70	–	–	453
	b	31	29	78	60	36	–	–	234
	c	14	10	34	17	11	–	–	86
	d	8	5	16	8	5	–	–	42
Mönchengladbach	a	141	195	94	114	81	–	–	625
	b	71	97	46	52	42	–	–	308
	c	33	30	9	11	8	–	–	91
	d	14	14	7	4	7	–	–	46
Mülheim an der Ruhr	a	–	–	–	–	–	–	–	–
	b	–	–	–	–	–	–	–	–
	c	–	–	–	–	–	–	–	–
	d	–	–	–	–	–	–	–	–
Oberhausen	a	–	129	48	47	37	40	27	328
	b	–	74	29	24	19	23	10	179
	c	–	4	5	2	2	2	2	17
	d	–	4	3	2	2	1	–	12
Remscheid	a	22	78	64	49	40	–	–	253
	b	8	32	33	22	13	–	–	108
	c	4	30	16	12	8	–	–	70
	d	2	11	4	6	4	–	–	27
Solingen	a	–	–	–	–	–	–	–	–
	b	–	–	–	–	–	–	–	–
	c	–	–	–	–	–	–	–	–
	d	–	–	–	–	–	–	–	–
Wuppertal	a	124	199	231	192	117	50	46	959
	b	62	94	103	94	61	24	28	466
	c	23	38	57	42	17	5	2	184
	d	12	18	24	20	11	4	2	91
Kreise									
Kleve	a	–	–	–	–	–	–	–	–
	b	–	–	–	–	–	–	–	–
	c	–	–	–	–	–	–	–	–
	d	–	–	–	–	–	–	–	–
Mettmann	a	30	96	–	86	–	–	–	212
	b	21	57	–	40	–	–	–	118
	c	18	18	–	14	–	–	–	50
	d	14	9	–	3	–	–	–	26

Noch: 2. Verteilung der Teilnehmerpopulation 2008/2009

Verwaltungsbezirk a = Zusammen b = weiblich c = Ausländer/-innen zusammen d = Ausländerinnen		Teilnehmer/-innen							insgesamt
		davon							
		im Vorkurs	im Semester						
1	2		3	4	5	6			
Noch: Kreise									
Rhein-Erft-Kreis	a	–	–	–	–	–	–	–	–
	b	–	–	–	–	–	–	–	–
	c	–	–	–	–	–	–	–	–
	d	–	–	–	–	–	–	–	–
Euskirchen									
	a	–	–	–	–	–	–	–	–
	b	–	–	–	–	–	–	–	–
	c	–	–	–	–	–	–	–	–
	d	–	–	–	–	–	–	–	–
Heinsberg									
	a	–	–	–	41	37	58	50	186
	b	–	–	–	27	16	31	28	102
	c	–	–	–	–	–	–	–	–
	d	–	–	–	–	–	–	–	–
Oberbergischer Kreis									
	a	–	–	–	–	–	–	–	–
	b	–	–	–	–	–	–	–	–
	c	–	–	–	–	–	–	–	–
	d	–	–	–	–	–	–	–	–
Rheinisch-Bergischer Kreis									
	a	–	–	–	–	–	–	–	–
	b	–	–	–	–	–	–	–	–
	c	–	–	–	–	–	–	–	–
	d	–	–	–	–	–	–	–	–
Rhein-Sieg-Kreis									
	a	107	96	73	80	57	34	22	469
	b	58	48	36	55	28	21	11	257
	c	12	7	8	2	3	2	2	36
	d	3	3	4	1	1	–	1	13
Regierungsbezirk Köln									
	a	1 198	1 447	1 229	1 125	870	381	270	6 520
	b	652	741	626	567	406	220	155	3 367
	c	341	318	242	213	150	33	19	1 316
	d	181	172	120	100	70	12	9	664
davon									
kreisfreie Städte									
	a	1 041	1 261	1 098	940	717	225	170	5 452
	b	559	644	557	447	328	137	100	2 772
	c	322	308	232	209	145	26	16	1 258
	d	173	167	116	98	68	11	7	640
Kreise									
	a	157	186	131	185	153	156	100	1 068
	b	93	97	69	120	78	83	55	595
	c	19	10	10	4	5	7	3	58
	d	8	5	4	2	2	1	2	24
Kreisfreie Städte									
Bottrop									
	a	–	–	–	–	–	–	–	–
	b	–	–	–	–	–	–	–	–
	c	–	–	–	–	–	–	–	–
	d	–	–	–	–	–	–	–	–
Gelsenkirchen									
	a	237	353	289	343	128	75	–	1 425
	b	105	180	134	168	43	42	–	672
	c	89	38	74	53	23	4	–	281
	d	33	14	36	27	8	1	–	119
Münster									
	a	128	334	175	202	107	89	44	1 079
	b	53	170	86	112	50	45	26	542
	c	16	33	8	10	6	7	–	80
	d	7	18	4	5	2	4	–	40

Noch: 2. Verteilung der Teilnehmerpopulation 2008/2009

Verwaltungsbezirk		Teilnehmer/-innen							insgesamt
		davon							
		im Vorkurs	im Semester						
1	2		3	4	5	6			
Noch: Kreise									
Hochsauerlandkreis	a	28	122	18	71	13	29	–	281
	b	15	61	10	40	8	17	–	151
	c	2	5	1	4	1	2	–	15
	d	1	2	1	2	1	1	–	8
Märkischer Kreis	a	–	–	–	–	–	–	–	–
	b	–	–	–	–	–	–	–	–
	c	–	–	–	–	–	–	–	–
	d	–	–	–	–	–	–	–	–
Olpe	a	45	68	23	76	22	26	–	260
	b	14	34	10	40	12	11	–	121
	c	21	13	6	12	3	3	–	58
	d	7	4	2	6	1	1	–	21
Siegen-Wittgenstein	a	25	212	114	174	76	79	19	699
	b	13	118	50	80	50	48	11	370
	c	7	30	18	16	7	1	1	80
	d	3	16	10	2	4	1	1	37
Soest	a	26	357	42	213	27	91	–	756
	b	11	161	22	123	11	47	–	375
	c	5	27	5	12	2	3	–	54
	d	2	14	3	9	–	2	–	30
Unna	a	61	91	45	94	24	16	4	335
	b	24	40	16	39	13	11	1	144
	c	31	16	5	10	3	1	–	66
	d	14	8	2	2	–	1	–	27
Regierungsbezirk Arnsberg	a	527	1 983	818	1 587	720	485	180	6 300
	b	271	973	355	784	369	254	98	3 104
	c	249	256	137	202	99	27	21	991
	d	133	120	62	85	49	13	13	475
davon									
kreisfreie Städte	a	342	1 133	576	959	558	244	157	3 969
	b	194	559	247	462	275	120	86	1 943
	c	183	165	102	148	83	17	20	718
	d	106	76	44	64	43	7	12	352
Kreise	a	185	850	242	628	162	241	23	2 331
	b	77	414	108	322	94	134	12	1 161
	c	66	91	35	54	16	10	1	273
	d	27	44	18	21	6	6	1	123
Nordrhein-Westfalen	a	3 208	7 258	4 532	5 747	3 205	1 784	965	26 699
	b	1 671	3 665	2 185	2 892	1 568	957	516	13 454
	c	986	1 033	772	793	460	116	67	4 227
	d	522	509	355	371	223	55	37	2 072
davon									
kreisfreie Städte	a	2 552	4 992	3 469	3 883	2 393	1 107	687	19 083
	b	1 336	2 529	1 665	1 920	1 150	596	390	9 586
	c	800	818	651	613	356	88	56	3 382
	d	420	409	300	296	171	41	32	1 669
Kreise	a	656	2 266	1 063	1 864	812	677	278	7 616
	b	335	1 136	520	972	418	361	126	3 868
	c	186	215	121	180	104	28	11	845
	d	102	100	55	75	52	14	5	403

3. Schulabgänger/-innen im Abgangsjahr 2008

Verwaltungsbezirk a = Zusammen b = weiblich c = Ausländer/-innen zusammen d = Ausländerinnen		Schulabgänger/-innen							insgesamt
		mit Hauptschulabschluss nach Jahrgang 09		mit Hauptschulabschluss nach Jahrgang 10	mit mittlerem Schulabschluss (Fachoberschulreife)		mit Fachhochschulreife	mit Hochschulreife	
		zusammen	darunter mit Qualifikation		zusammen	darunter mit Qualifikation			
Kreisfreie Städte									
Düsseldorf	a	3	–	1	80	43	63	85	232
	b	2	–	–	43	23	22	53	120
	c	1	–	–	19	11	8	8	36
	d	–	–	–	9	5	4	3	16
Duisburg	a	1	–	2	38	10	8	20	69
	b	1	–	1	25	7	4	12	43
	c	–	–	–	1	1	1	1	3
	d	–	–	–	–	–	1	1	2
Essen	a	7	–	3	45	29	30	99	184
	b	4	–	3	23	11	13	60	103
	c	1	–	–	7	5	1	6	15
	d	–	–	–	2	1	–	4	6
Krefeld	a	9	–	18	120	68	–	–	147
	b	4	–	7	69	39	–	–	80
	c	2	–	3	17	7	–	–	22
	d	1	–	1	14	5	–	–	16
Mönchengladbach	a	95	–	116	94	35	–	–	305
	b	41	–	57	49	21	–	–	147
	c	8	–	13	10	5	–	–	31
	d	5	–	8	6	3	–	–	19
Mülheim an der Ruhr	a	–	–	–	–	–	–	–	–
	b	–	–	–	–	–	–	–	–
	c	–	–	–	–	–	–	–	–
	d	–	–	–	–	–	–	–	–
Oberhausen	a	–	–	–	–	–	29	45	74
	b	–	–	–	–	–	12	20	32
	c	–	–	–	–	–	4	–	4
	d	–	–	–	–	–	–	–	–
Remscheid	a	–	–	5	34	17	–	–	39
	b	–	–	1	20	7	–	–	21
	c	–	–	1	7	3	–	–	8
	d	–	–	1	4	3	–	–	5
Solingen	a	–	–	–	–	–	–	–	–
	b	–	–	–	–	–	–	–	–
	c	–	–	–	–	–	–	–	–
	d	–	–	–	–	–	–	–	–
Wuppertal	a	15	–	14	102	52	36	74	241
	b	8	–	6	51	30	15	38	118
	c	1	–	2	30	13	3	2	38
	d	–	–	1	16	8	1	1	19

Noch: 3. Schulabgänger/-innen im Abgangsjahr 2008

Verwaltungsbezirk a = Zusammen b = weiblich c = Ausländer/-innen zusammen d = Ausländerinnen		Schulabgänger/-innen							insgesamt
		mit Hauptschulabschluss nach Jahrgang 09		mit Hauptschulabschluss nach Jahrgang 10	mit mittlerem Schulabschluss (Fachoberschulreife)		mit Fachhochschulreife	mit Hochschulreife	
		zusammen	darunter mit Qualifikation		zusammen	darunter mit Qualifikation			
Kreise									
Kleve	a	-	-	-	-	-	-	-	-
	b	-	-	-	-	-	-	-	-
	c	-	-	-	-	-	-	-	-
	d	-	-	-	-	-	-	-	-
Mettmann	a	29	-	43	42	24	-	-	114
	b	15	-	27	24	14	-	-	66
	c	6	-	7	4	-	-	-	17
	d	3	-	5	2	-	-	-	10
Rhein-Kreis Neuss	a	-	-	4	87	39	48	67	206
	b	-	-	2	44	19	19	35	100
	c	-	-	2	23	8	5	4	34
	d	-	-	1	10	2	3	3	17
Viersen	a	-	-	-	-	-	56	59	115
	b	-	-	-	-	-	17	32	49
	c	-	-	-	-	-	6	3	9
	d	-	-	-	-	-	1	2	3
Wesel	a	-	-	-	-	-	-	-	-
	b	-	-	-	-	-	-	-	-
	c	-	-	-	-	-	-	-	-
	d	-	-	-	-	-	-	-	-
Regierungsbezirk Düsseldorf	a	159	-	206	642	317	270	449	1 726
	b	75	-	104	348	171	102	250	879
	c	19	-	28	118	53	28	24	217
	d	9	-	17	63	27	10	14	113
davon									
kreisfreie Städte	a	130	-	159	513	254	166	323	1 291
	b	60	-	75	280	138	66	183	664
	c	13	-	19	91	45	17	17	157
	d	6	-	11	51	25	6	9	83
Kreise	a	29	-	47	129	63	104	126	435
	b	15	-	29	68	33	36	67	215
	c	6	-	9	27	8	11	7	60
	d	3	-	6	12	2	4	5	30
Kreisfreie Städte									
Aachen	a	49	-	17	86	39	27	50	229
	b	21	-	6	38	22	11	28	104
	c	12	-	3	19	7	4	12	50
	d	6	-	1	10	5	1	4	22
Bonn	a	11	-	15	122	76	76	108	332
	b	6	-	2	57	37	30	63	158
	c	2	-	1	21	12	16	9	49
	d	2	-	-	10	5	7	6	25

Noch: 3. Schulabgänger/-innen im Abgangsjahr 2008

Verwaltungsbezirk a = Zusammen b = weiblich c = Ausländer/-innen zusammen d = Ausländerinnen		Schulabgänger/-innen							insgesamt
		mit Hauptschulabschluss nach Jahrgang 09		mit Hauptschulabschluss nach Jahrgang 10	mit mittlerem Schulabschluss (Fachoberschulreife)		mit Fachhochschulreife	mit Hochschulreife	
		zusammen	darunter mit Qualifikation		zusammen	darunter mit Qualifikation			
Regierungsbezirk Münster	a	125	–	177	320	159	200	305	1 127
	b	54	–	79	168	78	97	160	558
	c	29	–	23	58	27	50	12	172
	d	12	–	9	39	18	22	9	91
davon									
kreisfreie Städte	a	113	–	141	196	133	103	171	724
	b	47	–	60	112	70	55	91	365
	c	28	–	16	46	24	9	8	107
	d	12	–	5	35	18	6	5	63
Kreise	a	12	–	36	124	26	97	134	403
	b	7	–	19	56	8	42	69	193
	c	1	–	7	12	3	41	4	65
	d	–	–	4	4	–	16	4	28
Kreisfreie Stadt									
Bielefeld	a	47	–	79	89	89	55	302	572
	b	20	–	44	43	43	28	171	306
	c	10	–	16	24	24	4	20	74
	d	5	–	9	11	11	2	16	43
Kreise									
Gütersloh	a	–	–	–	–	–	–	–	–
	b	–	–	–	–	–	–	–	–
	c	–	–	–	–	–	–	–	–
	d	–	–	–	–	–	–	–	–
Herford	a	–	–	–	–	–	–	–	–
	b	–	–	–	–	–	–	–	–
	c	–	–	–	–	–	–	–	–
	d	–	–	–	–	–	–	–	–
Höxter	a	–	–	–	–	–	–	–	–
	b	–	–	–	–	–	–	–	–
	c	–	–	–	–	–	–	–	–
	d	–	–	–	–	–	–	–	–
Lippe	a	–	–	–	–	–	–	–	–
	b	–	–	–	–	–	–	–	–
	c	–	–	–	–	–	–	–	–
	d	–	–	–	–	–	–	–	–
Minden-Lübbecke	a	2	–	3	41	39	15	55	116
	b	1	–	1	18	16	6	29	55
	c	–	–	–	–	–	–	1	1
	d	–	–	–	–	–	–	–	–
Paderborn	a	14	–	9	30	24	47	105	205
	b	5	–	3	16	12	20	58	102
	c	–	–	–	5	5	2	1	8
	d	–	–	–	2	2	2	1	5

Noch: 3. Schulabgänger/-innen im Abgangsjahr 2008

Verwaltungsbezirk a = Zusammen b = weiblich c = Ausländer/-innen zusammen d = Ausländerinnen		Schulabgänger/-innen							insgesamt
		mit Hauptschulabschluss nach Jahrgang 09		mit Hauptschulabschluss nach Jahrgang 10	mit mittlerem Schulabschluss (Fachoberschulreife)		mit Fachhochschulreife	mit Hochschulreife	
		zusammen	darunter mit Qualifikation		zusammen	darunter mit Qualifikation			
Noch: Kreise									
Märkischer Kreis	a	-	-	-	-	-	-	-	-
	b	-	-	-	-	-	-	-	-
	c	-	-	-	-	-	-	-	-
	d	-	-	-	-	-	-	-	-
Olpe									
	a	-	-	-	-	-	-	-	-
	b	-	-	-	-	-	-	-	-
	c	-	-	-	-	-	-	-	-
	d	-	-	-	-	-	-	-	-
Siegen-Wittgenstein									
	a	-	-	-	60	40	48	94	202
	b	-	-	-	38	25	23	53	114
	c	-	-	-	4	2	-	5	9
	d	-	-	-	2	-	-	2	4
Soest									
	a	-	-	11	19	15	33	71	134
	b	-	-	9	7	5	16	52	84
	c	-	-	1	2	2	1	1	5
	d	-	-	1	-	-	1	-	2
Unna									
	a	-	-	-	11	4	11	13	35
	b	-	-	-	6	3	4	7	17
	c	-	-	-	-	-	1	-	1
	d	-	-	-	-	-	-	-	-
Regierungsbezirk Arnsberg									
	a	58	-	48	382	179	327	627	1 442
	b	24	-	25	188	97	161	357	755
	c	17	-	5	38	16	26	33	119
	d	9	-	2	13	3	17	14	55
davon kreisfreie Städte									
	a	56	-	36	289	117	225	419	1 025
	b	23	-	15	134	61	116	232	520
	c	16	-	4	32	12	24	26	102
	d	9	-	1	11	3	16	12	49
Kreise									
	a	2	-	12	93	62	102	208	417
	b	1	-	10	54	36	45	125	235
	c	1	-	1	6	4	2	7	17
	d	-	-	1	2	-	1	2	6
Nordrhein-Westfalen									
	a	475	-	757	1 981	1 077	1 181	2 363	6 757
	b	210	-	369	1 007	545	530	1 322	3 438
	c	92	-	144	354	177	154	135	879
	d	44	-	69	180	86	71	75	439
kreisfreie Städte									
	a	416	-	650	1 564	863	765	1 598	4 993
	b	181	-	307	795	440	358	895	2 536
	c	84	-	127	304	157	96	111	722
	d	41	-	58	160	82	48	59	366
Kreise									
	a	59	-	107	417	214	416	765	1 764
	b	29	-	62	212	105	172	427	902
	c	8	-	17	50	20	58	24	157
	d	3	-	11	20	4	23	16	73

4. Lehrergrunddaten 2008/2009

Verwaltungsbezirk	Lehrer/-innen													
	ins- gesamt	in % aller Lehrer/ -innen	weiblich			ausländisch			darunter					
			Anzahl	in % aller Lehre- rinnen	in % von Spalte 1	Anzahl	in % aller Lehrer/ -innen	in % von Spalte 1	hauptamtlich/TV-L			vollzeitbeschäftigt		
									Anzahl	in % aller Lehrer/ -innen	in % von Spalte 1	Anzahl	in % aller Lehrer/ -innen	in % von Spalte 1
1	2	3	4	5	6	7	8	9	10	11	12	13	14	
Kreisfreie Städte														
Düsseldorf	67	3,7	25	2,8	37,3	1	4,5	1,5	67	3,9	100,0	53	4,3	79,1
Duisburg	18	1,0	9	1,0	50,0	–	–	–	18	1,0	100,0	14	1,1	77,8
Essen	74	4,1	38	4,2	51,4	–	–	–	73	4,2	98,6	52	4,2	70,3
Krefeld	16	0,9	5	0,6	31,3	–	–	–	16	0,9	100,0	13	1,0	81,3
Mönchengladbach	31	1,7	19	2,1	61,3	–	–	–	31	1,8	100,0	17	1,4	54,8
Mülheim an der Ruhr	–	–	–	–	–	–	–	–	–	–	–	–	–	–
Oberhausen	33	1,8	17	1,9	51,5	2	9,1	6,1	32	1,8	97,0	24	1,9	72,7
Remscheid	11	0,6	9	1,0	81,8	1	4,5	9,1	11	0,6	100,0	6	0,5	54,5
Solingen	–	–	–	–	–	–	–	–	–	–	–	–	–	–
Wuppertal	68	3,8	30	3,3	44,1	–	–	–	67	3,9	98,5	43	3,5	63,2
Kreise														
Kleve	–	–	–	–	–	–	–	–	–	–	–	–	–	–
Mettmann	12	0,7	9	1,0	75,0	–	–	–	12	0,7	100,0	5	0,4	41,7
Rhein-Kreis Neuss	55	3,1	25	2,8	45,5	2	9,1	3,6	51	2,9	92,7	32	2,6	58,2
Viersen	30	1,7	15	1,7	50,0	–	–	–	30	1,7	100,0	25	2,0	83,3
Wesel	–	–	–	–	–	–	–	–	–	–	–	–	–	–
Regierungsbezirk Düsseldorf	415	23,0	201	22,3	48,4	6	27,3	1,4	408	23,5	98,3	284	22,9	68,4
davon														
kreisfreie Städte	318	17,7	152	16,9	47,8	4	18,2	1,3	315	18,1	99,1	222	17,9	69,8
Kreise	97	5,4	49	5,4	50,5	2	9,1	2,1	93	5,3	95,9	62	5,0	63,9
Kreisfreie Städte														
Aachen	46	2,6	23	2,6	50,0	–	–	–	46	2,6	100,0	29	2,3	63,0
Bonn	105	5,8	64	7,1	61,0	1	4,5	1,0	102	5,9	97,1	60	4,8	57,1
Köln	197	10,9	116	12,9	58,9	3	13,6	1,5	196	11,3	99,5	137	11,0	69,5
Leverkusen	–	–	–	–	–	–	–	–	–	–	–	–	–	–
Kreise														
Aachen	40	2,2	23	2,6	57,5	1	4,5	2,5	39	2,2	97,5	22	1,8	55,0
Düren	–	–	–	–	–	–	–	–	–	–	–	–	–	–
Rhein-Erft-Kreis	–	–	–	–	–	–	–	–	–	–	–	–	–	–
Euskirchen	–	–	–	–	–	–	–	–	–	–	–	–	–	–
Heinsberg	17	0,9	7	0,8	41,2	1	4,5	5,9	17	1,0	100,0	16	1,3	94,1
Oberbergischer Kreis	–	–	–	–	–	–	–	–	–	–	–	–	–	–
Rheinisch-Bergischer Kreis	–	–	–	–	–	–	–	–	–	–	–	–	–	–
Rhein-Sieg-Kreis	28	1,6	13	1,4	46,4	–	–	–	26	1,5	92,9	17	1,4	60,7
Regierungsbezirk Köln	433	24,0	246	27,3	56,8	6	27,3	1,4	426	24,5	98,4	281	22,6	64,9
davon														
kreisfreie Städte	348	19,3	203	22,6	58,3	4	18,2	1,1	344	19,8	98,9	226	18,2	64,9
Kreise	85	4,7	43	4,8	50,6	2	9,1	2,4	82	4,7	96,5	55	4,4	64,7
Kreisfreie Städte														
Bottrop	–	–	–	–	–	–	–	–	–	–	–	–	–	–
Gelsenkirchen	72	4,0	35	3,9	48,6	1	4,5	1,4	71	4,1	98,6	60	4,8	83,3
Münster	86	4,8	48	5,3	55,8	–	–	–	76	4,4	88,4	47	3,8	54,7
Kreise														
Borken	49	2,7	20	2,2	40,8	–	–	–	49	2,8	100,0	44	3,5	89,8
Coesfeld	–	–	–	–	–	–	–	–	–	–	–	–	–	–
Recklinghausen	–	–	–	–	–	–	–	–	–	–	–	–	–	–
Steinfurt	44	2,4	22	2,4	50,0	–	–	–	41	2,4	93,2	24	1,9	54,5
Warendorf	–	–	–	–	–	–	–	–	–	–	–	–	–	–

1) beurlaubte, langfristig erkrankte und freigestellte (Sabbatjahr) Lehrer/-innen

Noch: 4. Lehrergrunddaten 2008/2009

Verwaltungsbezirk	Lehrer/-innen													
	ins- gesamt	in % aller Lehrer/ -innen	weiblich			ausländisch			darunter					
			Anzahl	in % aller Lehre- rinnen	in % von Spalte 1	Anzahl	in % aller Lehrer/ -innen	in % von Spalte 1	hauptamtlich/TV-L			vollzeitbeschäftigt		
									Anzahl	in % aller Lehrer/ -innen	in % von Spalte 1	Anzahl	in % aller Lehrer/ -innen	in % von Spalte 1
1	2	3	4	5	6	7	8	9	10	11	12	13	14	
Regierungsbezirk Münster	251	13,9	125	13,9	49,8	1	4,5	0,4	237	13,6	94,4	175	14,1	69,7
davon														
kreisfreie Städte	158	8,8	83	9,2	52,5	1	4,5	0,6	147	8,5	93,0	107	8,6	67,7
Kreise	93	5,2	42	4,7	45,2	–	–	–	90	5,2	96,8	68	5,5	73,1
Kreisfreie Stadt														
Bielefeld	172	9,6	84	9,3	48,8	–	–	–	158	9,1	91,9	106	8,5	61,6
Kreise														
Gütersloh	–	–	–	–	–	–	–	–	–	–	–	–	–	–
Herford	–	–	–	–	–	–	–	–	–	–	–	–	–	–
Höxter	–	–	–	–	–	–	–	–	–	–	–	–	–	–
Lippe	–	–	–	–	–	–	–	–	–	–	–	–	–	–
Minden-Lübbecke	32	1,8	8	0,9	25,0	–	–	–	32	1,8	100,0	27	2,2	84,4
Paderborn	64	3,6	27	3,0	42,2	1	4,5	1,6	60	3,5	93,8	49	3,9	76,6
Regierungsbezirk Detmold	268	14,9	119	13,2	44,4	1	4,5	0,4	250	14,4	93,3	182	14,7	67,9
davon														
kreisfreie Stadt	172	9,6	84	9,3	48,8	–	–	–	158	9,1	91,9	106	8,5	61,6
Kreise	96	5,3	35	3,9	36,5	1	4,5	1,0	92	5,3	95,8	76	6,1	79,2
Kreisfreie Städte														
Bochum	68	3,8	39	4,3	57,4	2	9,1	2,9	63	3,6	92,6	42	3,4	61,8
Dortmund	117	6,5	52	5,8	44,4	1	4,5	0,9	113	6,5	96,6	84	6,8	71,8
Hagen	87	4,8	45	5,0	51,7	5	22,7	5,7	84	4,8	96,6	61	4,9	70,1
Hamm	–	–	–	–	–	–	–	–	–	–	–	–	–	–
Herne	–	–	–	–	–	–	–	–	–	–	–	–	–	–
Kreise														
Ennepe-Ruhr-Kreis	–	–	–	–	–	–	–	–	–	–	–	–	–	–
Hochsauerlandkreis	21	1,2	11	1,2	52,4	–	–	–	21	1,2	100,0	16	1,3	76,2
Märkischer Kreis	–	–	–	–	–	–	–	–	–	–	–	–	–	–
Olpe	13	0,7	4	0,4	30,8	–	–	–	13	0,7	100,0	13	1,0	100,0
Siegen-Wittgenstein	56	3,1	22	2,4	39,3	–	–	–	52	3,0	92,9	46	3,7	82,1
Soest	46	2,6	21	2,3	45,7	–	–	–	46	2,6	100,0	37	3,0	80,4
Unna	26	1,4	15	1,7	57,7	–	–	–	26	1,5	100,0	20	1,6	76,9
Regierungsbezirk Arnsberg	434	24,1	209	23,2	48,2	8	36,4	1,8	418	24,0	96,3	319	25,7	73,5
davon														
kreisfreie Städte	272	15,1	136	15,1	50,0	8	36,4	2,9	260	15,0	95,6	187	15,1	68,8
Kreise	162	9,0	73	8,1	45,1	–	–	–	158	9,1	97,5	132	10,6	81,5
Nordrhein-Westfalen	1 801	100	900	100	50,0	22	100	1,2	1 739	100	96,6	1 241	100	68,9
davon														
kreisfreie Städte	1 268	70,4	658	73,1	51,9	17	77,3	1,3	1 224	70,4	96,5	848	68,3	66,9
Kreise	533	29,6	242	26,9	45,4	5	22,7	0,9	515	29,6	96,6	393	31,7	73,7
darunter langfristig abwesende Lehrer/-innen ¹⁾	44	2,4	23	2,6	52,3	–	–	–	43	2,5	97,7	26	2,1	59,1

5. Erteilte wöchentliche Unterrichtsstunden 2008/2009

Verwaltungsbezirk	Erteilte wöchentliche Unterrichtsstunden													je 100 Schüler/-innen
	der Lehrer/-innen									darunter Mehrarbeit				
	insgesamt	in % aller Stunden	weiblich		davon									
			Anzahl	in % von Sp. 1	hauptamtlich/TV-L			na/nb/Nicht-TV-L			Anzahl	in % von Sp. 1	je Lehrer/-in mit Mehrarbeit	
Anzahl	in % von Sp. 1	je ha/TV-L Lehrer/-in			Anzahl	in % von Sp. 1	je na/nb/Nicht-TV-L Lehrer/-in							
1	2	3	4	5	6	7	8	9	10	11	12	13	14	
Kreisfreie Städte														
Düsseldorf	1 181,0	3,8	452,0	38,3	1 181,0	100,0	17,6	–	–	–	–	–	–	111,3
Duisburg	354,0	1,1	164,0	46,3	354,0	100,0	19,7	–	–	–	–	–	–	118,8
Essen	1 323,0	4,3	651,0	49,2	1 318,0	99,6	18,1	5,0	0,4	5,0	20,0	1,5	2,5	123,0
Krefeld	318,0	1,0	87,0	27,4	318,0	100,0	19,9	–	–	–	–	–	–	70,2
Mönchengladbach	564,0	1,8	311,0	55,1	564,0	100,0	18,2	–	–	–	–	–	–	90,2
Mülheim an der Ruhr	–	–	–	–	–	–	–	–	–	–	–	–	–	–
Oberhausen	535,0	1,7	309,0	57,8	527,0	98,5	16,5	8,0	1,5	8,0	–	–	–	163,1
Remscheid	179,0	0,6	143,0	79,9	179,0	100,0	16,3	–	–	–	2,0	1,1	2,0	70,8
Solingen	–	–	–	–	–	–	–	–	–	–	–	–	–	–
Wuppertal	1 136,0	3,7	460,7	40,6	1 129,0	99,4	16,9	7,0	0,6	7,0	–	–	–	118,5
Kreise														
Kleve	–	–	–	–	–	–	–	–	–	–	–	–	–	–
Mettmann	190,0	0,6	166,0	87,4	190,0	100,0	15,8	–	–	–	3,0	1,6	3,0	89,6
Rhein-Kreis Neuss	932,0	3,0	376,0	40,3	907,0	97,3	17,8	25,0	2,7	6,3	–	–	–	128,0
Viersen	563,0	1,8	282,0	50,1	563,0	100,0	18,8	–	–	–	–	–	–	117,0
Wesel	–	–	–	–	–	–	–	–	–	–	–	–	–	–
Regierungsbezirk Düsseldorf	7 275,0	23,5	3 401,7	46,8	7 230,0	99,4	17,7	45,0	0,6	6,4	25,0	0,3	2,5	112,4
davon														
kreisfreie Städte	5 590,0	18,1	2 577,7	46,1	5 570,0	99,6	17,7	20,0	0,4	6,7	22,0	0,4	2,4	110,6
Kreise	1 685,0	5,5	824,0	48,9	1 660,0	98,5	17,8	25,0	1,5	6,3	3,0	0,2	3,0	118,6
Kreisfreie Städte														
Aachen	803,0	2,6	358,0	44,6	803,0	100,0	17,5	–	–	–	–	–	–	114,4
Bonn	1 733,0	5,6	1 054,0	60,8	1 707,0	98,5	16,7	26,0	1,5	8,7	–	–	–	106,3
Köln	3 460,0	11,2	1 969,0	56,9	3 451,0	99,7	17,6	9,0	0,3	9,0	–	–	–	110,9
Leverkusen	–	–	–	–	–	–	–	–	–	–	–	–	–	–
Kreise														
Aachen	607,0	2,0	325,0	53,5	601,0	99,0	15,4	6,0	1,0	6,0	–	–	–	147,0
Düren	–	–	–	–	–	–	–	–	–	–	–	–	–	–
Rhein-Erft-Kreis	–	–	–	–	–	–	–	–	–	–	–	–	–	–
Euskirchen	–	–	–	–	–	–	–	–	–	–	–	–	–	–
Heinsberg	291,0	0,9	120,0	41,2	291,0	100,0	17,1	–	–	–	–	–	–	156,5
Oberbergischer Kreis	–	–	–	–	–	–	–	–	–	–	–	–	–	–
Rheinisch-Bergischer Kreis	–	–	–	–	–	–	–	–	–	–	–	–	–	–
Rhein-Sieg-Kreis	473,0	1,5	205,0	43,3	455,0	96,2	17,5	18,0	3,8	9,0	3,5	0,7	0,9	100,9
Regierungsbezirk Köln	7 367,0	23,8	4 031,0	54,7	7 308,0	99,2	17,2	59,0	0,8	8,4	3,5	0	0,9	113,0
davon														
kreisfreie Städte	5 996,0	19,4	3 381,0	56,4	5 961,0	99,4	17,3	35,0	0,6	8,8	–	–	–	110,0
Kreise	1 371,0	4,4	650,0	47,4	1 347,0	98,2	16,4	24,0	1,8	8,0	3,5	0,3	0,9	128,4
Kreisfreie Städte														
Bottrop	–	–	–	–	–	–	–	–	–	–	–	–	–	–
Gelsenkirchen	1 369,0	4,4	674,0	49,2	1 361,0	99,4	19,2	8,0	0,6	8,0	4,0	0,3	4,0	96,1
Münster	1 328,0	4,3	681,0	51,3	1 275,0	96,0	16,8	53,0	4,0	5,3	2,0	0,2	1,0	123,1

Noch: 5. Erteilte wöchentliche Unterrichtsstunden 2008/2009

Verwaltungsbezirk	Erteilte wöchentliche Unterrichtsstunden													je 100 Schüler/ innen
	der Lehrer/-innen										darunter Mehrarbeit			
	ins- gesamt	in % aller Stunden	weiblich		davon									
			Anzahl	in % von Sp. 1	hauptamtlich/TV-L			na/nb/Nicht-TV-L			Anzahl	in % von Sp. 1	je Lehrer/ -in mit Mehr- arbeit	
1	2	3	4	5	6	7	8	9	10	11	12	13	14	
Kreise														
Borken	974,0	3,2	403,0	41,4	974,0	100,0	19,9	-	-	-	-	-	-	116,5
Coesfeld	-	-	-	-	-	-	-	-	-	-	-	-	-	-
Recklinghausen	-	-	-	-	-	-	-	-	-	-	-	-	-	-
Steinfurt	711,0	2,3	346,0	48,7	693,0	97,5	16,9	18,0	2,5	6,0	-	-	-	130,5
Warendorf	-	-	-	-	-	-	-	-	-	-	-	-	-	-
Regierungsbezirk Münster	4 382,0	14,2	2 104,0	48,0	4 303,0	98,2	18,2	79,0	1,8	5,6	6,0	0,1	2,0	112,8
davon														
kreisfreie Städte	2 697,0	8,7	1 355,0	50,2	2 636,0	97,7	17,9	61,0	2,3	5,5	6,0	0,2	2,0	107,7
Kreise	1 685,0	5,5	749,0	44,5	1 667,0	98,9	18,5	18,0	1,1	6,0	-	-	-	122,0
Kreisfreie Stadt														
Bielefeld	2 600,0	8,4	1 237,0	47,6	2 502,0	96,2	15,8	98,0	3,8	7,0	7,0	0,3	3,5	123,5
Kreise														
Gütersloh	-	-	-	-	-	-	-	-	-	-	-	-	-	-
Herford	-	-	-	-	-	-	-	-	-	-	-	-	-	-
Höxter	-	-	-	-	-	-	-	-	-	-	-	-	-	-
Lippe	-	-	-	-	-	-	-	-	-	-	-	-	-	-
Minden-Lübbecke	577,0	1,9	153,0	26,5	577,0	100,0	18,0	-	-	-	-	-	-	105,7
Paderborn	1 133,0	3,7	471,0	41,6	1 113,0	98,2	18,6	20,0	1,8	5,0	4,0	0,4	2,0	130,4
Regierungsbezirk Detmold	4 310,0	13,9	1 861,0	43,2	4 192,0	97,3	16,8	118,0	2,7	6,6	11,0	0,3	2,8	122,4
davon														
kreisfreie Stadt	2 600,0	8,4	1 237,0	47,6	2 502,0	96,2	15,8	98,0	3,8	7,0	7,0	0,3	3,5	123,5
Kreise	1 710,0	5,5	624,0	36,5	1 690,0	98,8	18,4	20,0	1,2	5,0	4,0	0,2	2,0	120,8
Kreisfreie Städte														
Bochum	1 202,0	3,9	686,0	57,1	1 182,0	98,3	18,8	20,0	1,7	4,0	-	-	-	97,6
Dortmund	2 033,0	6,6	903,0	44,4	2 011,0	98,9	17,8	22,0	1,1	5,5	-	-	-	122,2
Hagen	1 458,2	4,7	710,1	48,7	1 456,7	99,9	17,3	1,6	0,1	0,5	-	-	-	135,9
Hamm	-	-	-	-	-	-	-	-	-	-	-	-	-	-
Herne	-	-	-	-	-	-	-	-	-	-	-	-	-	-
Kreise														
Ennepe-Ruhr-Kreis	-	-	-	-	-	-	-	-	-	-	-	-	-	-
Hochsauerlandkreis	379,0	1,2	203,0	53,6	379,0	100,0	18,0	-	-	-	-	-	-	134,9
Märkischer Kreis	-	-	-	-	-	-	-	-	-	-	-	-	-	-
Olpe	283,1	0,9	90,2	31,9	283,1	100,0	21,8	-	-	-	4,5	1,6	2,3	108,9
Siegen-Wittgenstein	918,0	3,0	356,0	38,8	900,0	98,0	17,3	18,0	2,0	4,5	-	-	-	131,3
Soest	879,0	2,8	388,0	44,1	879,0	100,0	19,1	-	-	-	-	-	-	116,3
Unna	431,0	1,4	270,0	62,6	431,0	100,0	16,6	-	-	-	6,5	1,5	1,6	128,7
Regierungsbezirk Arnsberg	7 583,3	24,5	3 606,3	47,6	7 521,8	99,2	18,0	61,6	0,8	3,8	11,0	0,1	1,8	120,4
davon														
kreisfreie Städte	4 693,2	15,2	2 299,1	49,0	4 649,7	99,1	17,9	43,6	0,9	3,6	-	-	-	118,2
Kreise	2 890,1	9,3	1 307,2	45,2	2 872,1	99,4	18,2	18,0	0,6	4,5	11,0	0,4	1,8	124,0
Nordrhein-Westfalen	30 917,3	100	15 004,0	48,5	30 554,8	98,8	17,6	362,6	1,2	5,8	56,5	0,2	2,1	115,8
davon														
kreisfreie Städte	21 576,2	69,8	10 849,8	50,3	21 318,7	98,8	17,4	257,6	1,2	5,9	35,0	0,2	2,5	113,1
Kreise	9 341,1	30,2	4 154,2	44,5	9 236,1	98,9	17,9	105,0	1,1	5,8	21,5	0,2	1,7	122,7

Gesamtübersichten

1. Schüler/-innen 2008/2009 nach Schuljahrgang und schulischer Herkunft

Schuljahrgang Bildungsstufe	Schüler/-innen											
	mit der schulischen Herkunft aus										mit sonstiger Herkunft ²⁾	ins- gesamt
	Ein- schu- lungen	dem Schul- kinder- garten	der Grund- schule	der Haupt- schule	der Real- schule	dem Gymna- sium	der Gesamt- schule	der freien Waldorf- schule	der Förder- schule ¹⁾			
a = Zusammen b = weiblich c = Ausländer/-innen zusammen d = Ausländerinnen												
Grundschule												
00 ³⁾	a	–	–	–	–	–	–	–	–	–	–	–
	b	–	–	–	–	–	–	–	–	–	–	–
	c	–	–	–	–	–	–	–	–	–	–	–
	d	–	–	–	–	–	–	–	–	–	–	–
Schuleingangsphase (EP)	a	46 894	359	53 278	–	–	–	–	4	57	8	100 600
	b	23 023	156	26 250	–	–	–	–	1	17	5	49 452
	c	4 810	83	6 227	–	–	–	–	–	5	5	11 130
	d	2 243	35	3 114	–	–	–	–	–	1	2	5 395
01	a	112 800	207	2 854	–	–	–	–	4	39	106	116 010
	b	55 838	104	1 230	–	–	–	–	2	17	52	57 243
	c	12 433	36	681	–	–	–	–	–	1	106	13 257
	d	6 074	19	310	–	–	–	–	–	1	52	6 456
02	a	–	8	126 364	–	–	–	–	3	99	108	126 582
	b	–	3	61 991	–	–	–	–	3	29	54	62 080
	c	–	3	15 383	–	–	–	–	–	4	93	15 483
	d	–	1	7 571	–	–	–	–	–	–	47	7 619
03	a	–	–	174 217	–	–	–	–	6	141	179	174 543
	b	–	–	86 064	–	–	–	–	3	43	91	86 201
	c	–	–	23 640	–	–	–	–	–	6	168	23 814
	d	–	–	11 706	–	–	–	–	–	1	85	11 792
04	a	–	–	177 061	–	–	–	–	8	35	175	177 279
	b	–	–	86 913	–	–	–	–	2	9	91	87 015
	c	–	–	26 257	–	–	–	–	1	7	163	26 428
	d	–	–	12 860	–	–	–	–	1	1	87	12 949
ohne Jahrgang ⁴⁾	a	89	4	221	–	–	–	–	–	8	–	322
	b	47	3	116	–	–	–	–	–	1	–	167
	c	10	1	23	–	–	–	–	–	–	–	34
	d	5	–	10	–	–	–	–	–	–	–	15
Insgesamt	a	159 783	578	533 995	–	–	–	–	25	379	576	695 336
	b	78 908	266	262 564	–	–	–	–	11	116	293	342 158
	c	17 253	123	72 211	–	–	–	–	1	23	535	90 146
	d	8 322	55	35 571	–	–	–	–	1	4	273	44 226
Hauptschule												
05	a	–	–	25 965	386	46	2	29	7	694	148	27 277
	b	–	–	11 345	130	12	1	7	2	208	67	11 772
	c	–	–	5 532	202	10	1	4	–	86	136	5 971
	d	–	–	2 493	76	4	1	–	–	31	63	2 668
06	a	–	–	–	30 084	559	16	112	11	80	150	31 012
	b	–	–	–	13 106	165	9	36	6	16	58	13 396
	c	–	–	–	6 981	90	1	19	1	15	139	7 246
	d	–	–	–	3 157	29	1	6	–	5	51	3 249
07	a	–	–	–	31 027	2 985	103	182	9	63	222	34 591
	b	–	–	–	13 203	1 131	35	86	3	20	84	14 562
	c	–	–	–	7 047	557	18	35	–	10	209	7 876
	d	–	–	–	3 110	206	6	13	–	5	78	3 418
08	a	–	–	–	36 922	1 187	56	131	15	68	322	38 701
	b	–	–	–	15 670	534	20	68	4	17	121	16 434
	c	–	–	–	8 356	197	13	18	1	11	288	8 884
	d	–	–	–	3 780	93	6	8	–	6	103	3 996
09	a	–	–	–	42 637	1 426	108	276	11	62	239	44 759
	b	–	–	–	18 096	665	40	140	5	14	111	19 071
	c	–	–	–	9 322	184	14	46	–	17	201	9 784
	d	–	–	–	4 146	74	3	24	–	7	96	4 350
10	a	–	–	–	39 757	206	75	54	3	72	65	40 232
	b	–	–	–	17 625	89	40	30	1	32	33	17 850
	c	–	–	–	7 831	37	8	9	–	24	44	7 953
	d	–	–	–	3 616	20	4	5	–	12	19	3 676

1) Förderschule im Bereich G/H und Förderschule im Bereich R/Gy – 2) Berufsbildende Schulen, Kollegschule, Aussiedler/-innen, Ausland, keine Schule – 3) Frühförderung – 4) Förderung geistige Entwicklung in Integrationsklassen – 5) einschließlich ausgesiedelter Abiturienten, die an Sonderlehrgängen teilnehmen – 6) einschließlich des Studienkollegs – 7) Klassen für geistige Entwicklung und Schule für Kranke sowie Klassen des angegliederten berufsbildenden Bereiches

Noch: 1. Schüler/-innen 2008/2009 nach Schuljahrgang und schulischer Herkunft

Schuljahrgang Bildungsstufe	Schüler/-innen											
	mit der schulischen Herkunft aus										mit sonstiger Herkunft ²⁾	ins- gesamt
	Ein- schu- lungen	dem Schul- kinder- garten	der Grund- schule	der Haupt- schule	der Real- schule	dem Gymna- sium	der Gesamt- schule	der freien Waldorf- schule	der Förder- schule ¹⁾			
a = Zusammen b = weiblich c = Ausländer/-innen zusammen d = Ausländerinnen												
noch: Hauptschule												
ohne Jahrgang ⁴⁾	a	–	–	14	57	–	–	–	–	–	–	71
	b	–	–	3	33	–	–	–	–	–	–	36
	c	–	–	1	4	–	–	–	–	–	–	5
	d	–	–	–	1	–	–	–	–	–	–	1
Insgesamt	a	–	–	25 979	180 870	6 409	360	784	56	1 039	1 146	216 643
	b	–	–	11 348	77 863	2 596	145	367	21	307	474	93 121
	c	–	–	5 533	39 743	1 075	55	131	2	163	1 017	47 719
	d	–	–	2 493	17 886	426	21	56	–	66	410	21 358
Volksschule												
Schuleingangsphase (EP)	a	4	–	5	–	–	–	–	–	–	–	9
	b	2	–	3	–	–	–	–	–	–	–	5
	c	–	–	–	–	–	–	–	–	–	–	–
	d	–	–	–	–	–	–	–	–	–	–	–
01	a	28	–	–	–	–	–	–	–	–	–	28
	b	14	–	–	–	–	–	–	–	–	–	14
	c	1	–	–	–	–	–	–	–	–	–	1
	d	–	–	–	–	–	–	–	–	–	–	–
02	a	–	–	26	–	–	–	–	–	–	–	26
	b	–	–	15	–	–	–	–	–	–	–	15
	c	–	–	–	–	–	–	–	–	–	–	–
	d	–	–	–	–	–	–	–	–	–	–	–
03	a	–	–	42	–	–	–	–	–	–	5	47
	b	–	–	20	–	–	–	–	–	–	2	22
	c	–	–	1	–	–	–	–	–	–	–	1
	d	–	–	1	–	–	–	–	–	–	–	1
04	a	–	–	30	–	–	–	–	–	–	4	34
	b	–	–	11	–	–	–	–	–	–	1	12
	c	–	–	1	–	–	–	–	–	–	–	1
	d	–	–	–	–	–	–	–	–	–	–	–
Primarstufe	a	32	–	103	–	–	–	–	–	–	9	144
	b	16	–	49	–	–	–	–	–	–	3	68
	c	1	–	2	–	–	–	–	–	–	–	3
	d	–	–	1	–	–	–	–	–	–	–	1
05	a	–	–	51	–	1	–	–	–	–	6	58
	b	–	–	27	–	1	–	–	–	–	3	31
	c	–	–	9	–	–	–	–	–	–	–	9
	d	–	–	5	–	–	–	–	–	–	–	5
06	a	–	–	–	58	–	–	–	1	–	4	63
	b	–	–	–	25	–	–	–	–	–	2	27
	c	–	–	–	6	–	–	–	–	–	–	6
	d	–	–	–	1	–	–	–	–	–	–	1
07	a	–	–	–	62	–	–	–	–	–	5	67
	b	–	–	–	24	–	–	–	–	–	2	26
	c	–	–	–	10	–	–	–	–	–	–	10
	d	–	–	–	2	–	–	–	–	–	–	2
08	a	–	–	–	53	–	–	–	–	–	6	59
	b	–	–	–	21	–	–	–	–	–	3	24
	c	–	–	–	3	–	–	–	–	–	–	3
	d	–	–	–	1	–	–	–	–	–	–	1
09	a	–	–	–	56	–	1	–	–	–	6	63
	b	–	–	–	27	–	1	–	–	–	4	32
	c	–	–	–	8	–	1	–	–	–	–	9
	d	–	–	–	4	–	1	–	–	–	–	5
10	a	–	–	–	55	–	–	–	–	–	7	62
	b	–	–	–	21	–	–	–	–	–	4	25
	c	–	–	–	4	–	–	–	–	–	–	4
	d	–	–	–	1	–	–	–	–	–	–	1

Noch: 1. Schüler/-innen 2008/2009 nach Schuljahrgang und schulischer Herkunft

Schuljahrgang Bildungsstufe	Schüler/-innen											
	mit der schulischen Herkunft aus									mit sonstiger Herkunft ²⁾	ins- gesamt	
	Ein- schu- lungen	dem Schul- kinder- garten	der Grund- schule	der Haupt- schule	der Real- schule	dem Gymna- sium	der Gesamt- schule	der freien Waldorf- schule	der Förder- schule ¹⁾			
a = Zusammen b = weiblich c = Ausländer/-innen zusammen d = Ausländerinnen												
noch: Volksschule												
Sekundarstufe I	a	–	–	51	284	1	1	–	1	–	34	372
	b	–	–	27	118	1	1	–	–	–	18	165
	c	–	–	9	31	–	1	–	–	–	–	41
	d	–	–	5	9	–	1	–	–	–	–	15
Insgesamt	a	32	–	154	284	1	1	–	1	–	43	516
	b	16	–	76	118	1	1	–	–	–	21	233
	c	1	–	11	31	–	1	–	–	–	–	44
	d	–	–	6	9	–	1	–	–	–	–	16
Realschule												
05	a	–	–	50 947	40	432	70	19	7	91	31	51 637
	b	–	–	24 949	22	163	28	6	1	19	16	25 204
	c	–	–	5 637	6	55	4	2	–	5	17	5 726
	d	–	–	2 789	4	20	2	1	–	1	10	2 827
06	a	–	–	–	244	55 182	451	83	5	6	22	55 993
	b	–	–	–	128	26 879	188	44	1	3	11	27 254
	c	–	–	–	51	5 900	40	10	–	2	17	6 020
	d	–	–	–	31	2 930	16	5	–	1	7	2 990
07	a	–	–	–	328	48 870	2 784	109	8	6	67	52 172
	b	–	–	–	159	24 379	1 203	58	3	–	31	25 833
	c	–	–	–	89	5 080	252	7	–	1	50	5 479
	d	–	–	–	46	2 704	129	5	–	–	22	2 906
08	a	–	–	–	129	50 835	1 134	88	9	1	74	52 270
	b	–	–	–	59	25 308	506	50	5	–	38	25 966
	c	–	–	–	31	5 150	81	7	–	–	59	5 328
	d	–	–	–	13	2 666	40	4	–	–	30	2 753
09	a	–	–	–	67	53 204	1 488	59	12	5	24	54 859
	b	–	–	–	29	26 204	692	36	9	–	12	26 982
	c	–	–	–	11	4 912	79	2	–	1	14	5 019
	d	–	–	–	8	2 548	46	1	–	–	9	2 612
10	a	–	–	–	44	53 607	262	22	–	–	15	53 950
	b	–	–	–	15	27 309	141	9	–	–	8	27 482
	c	–	–	–	2	4 405	27	1	–	–	12	4 447
	d	–	–	–	–	2 312	17	1	–	–	8	2 338
ohne Jahrgang ⁴⁾	a	–	–	3	–	11	–	–	–	–	–	14
	b	–	–	1	–	6	–	–	–	–	–	7
	c	–	–	–	–	–	–	–	–	–	–	–
	d	–	–	–	–	–	–	–	–	–	–	–
Insgesamt	a	–	–	50 950	852	262 141	6 189	380	41	109	233	320 895
	b	–	–	24 950	412	130 248	2 758	203	19	22	116	158 728
	c	–	–	5 637	190	25 502	483	29	–	9	169	32 019
	d	–	–	2 789	102	13 180	250	17	–	2	86	16 426
Gymnasium												
05	a	–	–	69 351	8	4	194	7	71	18	60	69 713
	b	–	–	36 021	1	1	76	4	28	1	42	36 174
	c	–	–	3 192	–	–	13	–	–	1	37	3 243
	d	–	–	1 689	–	–	2	–	–	–	29	1 720
06	a	–	–	–	8	230	73 446	38	17	–	26	73 765
	b	–	–	–	2	127	37 949	19	6	–	18	38 121
	c	–	–	–	2	18	3 300	4	–	–	20	3 344
	d	–	–	–	–	12	1 721	2	–	–	15	1 750
07	a	–	–	–	11	269	67 806	47	23	1	29	68 186
	b	–	–	–	8	151	35 639	30	15	–	11	35 854
	c	–	–	–	4	22	3 011	7	–	–	23	3 067
	d	–	–	–	3	12	1 635	6	–	–	8	1 664

Noch: 1. Schüler/-innen 2008/2009 nach Schuljahrgang und schulischer Herkunft

Schuljahrgang Bildungsstufe	Schüler/-innen											
	mit der schulischen Herkunft aus										mit sonstiger Herkunft ⁽²⁾	ins- gesamt
	Ein- schu- lungen	dem Schul- kinder- garten	der Grund- schule	der Haupt- schule	der Real- schule	dem Gymna- sium	der Gesamt- schule	der freien Waldorf- schule	der Förder- schule ⁽¹⁾			
a = Zusammen b = weiblich c = Ausländer/-innen zusammen d = Ausländerinnen												
noch: Gymnasium												
08	a	–	–	–	2	59	63 071	21	13	1	25	63 192
	b	–	–	–	–	41	33 647	8	5	–	14	33 715
	c	–	–	–	1	5	2 777	2	–	–	12	2 797
	d	–	–	–	–	3	1 518	–	–	–	7	1 528
09	a	–	–	–	4	43	64 327	34	13	1	35	64 457
	b	–	–	–	2	30	34 153	13	10	–	20	34 228
	c	–	–	–	3	7	2 792	2	–	–	27	2 831
	d	–	–	–	2	4	1 514	1	–	–	17	1 538
10	a	–	–	–	1	9	61 675	23	6	1	54	61 769
	b	–	–	–	–	7	32 937	17	3	1	30	32 995
	c	–	–	–	–	1	2 665	3	–	–	32	2 701
	d	–	–	–	–	1	1 447	2	–	–	21	1 471
Sekundarstufe I	a	–	–	69 351	34	614	330 519	170	143	22	229	401 082
	b	–	–	36 021	13	357	174 401	91	67	2	135	211 087
	c	–	–	3 192	10	53	14 558	18	–	1	151	17 983
	d	–	–	1 689	5	32	7 837	11	–	–	97	9 671
11	a	–	–	–	473	8 410	58 932	383	22	–	253	68 473
	b	–	–	–	229	5 099	31 574	232	10	–	129	37 273
	c	–	–	–	103	630	2 551	23	1	–	73	3 381
	d	–	–	–	50	378	1 381	18	–	–	41	1 868
12	a	–	–	–	–	–	65 318	39	–	–	44	65 401
	b	–	–	–	–	–	36 251	24	–	–	23	36 298
	c	–	–	–	–	–	3 084	2	–	–	20	3 106
	d	–	–	–	–	–	1 788	–	–	–	12	1 800
13 ⁵⁾	a	–	–	–	–	–	58 116	1	–	–	3	58 120
	b	–	–	–	–	–	32 007	–	–	–	2	32 009
	c	–	–	–	–	–	2 737	–	–	–	1	2 738
	d	–	–	–	–	–	1 558	–	–	–	1	1 559
Sekundarstufe II	a	–	–	–	473	8 410	182 366	423	22	–	300	191 994
	b	–	–	–	229	5 099	99 832	256	10	–	154	105 580
	c	–	–	–	103	630	8 372	25	1	–	94	9 225
	d	–	–	–	50	378	4 727	18	–	–	54	5 227
ohne Jahrgang ⁴⁾	a	–	–	1	–	–	3	–	–	–	–	4
	b	–	–	–	–	–	2	–	–	–	–	2
	c	–	–	–	–	–	–	–	–	–	–	–
	d	–	–	–	–	–	–	–	–	–	–	–
Insgesamt	a	–	–	69 352	507	9 024	512 888	593	165	22	529	593 080
	b	–	–	36 021	242	5 456	274 235	347	77	2	289	316 669
	c	–	–	3 192	113	683	22 930	43	1	1	245	27 208
	d	–	–	1 689	55	410	12 564	29	–	–	151	14 898
Gesamtschule												
05	a	–	–	31 918	10	11	9	110	14	178	30	32 280
	b	–	–	15 871	7	7	5	43	9	49	15	16 006
	c	–	–	5 054	7	–	1	42	1	22	28	5 155
	d	–	–	2 611	5	–	1	17	1	7	13	2 655
06	a	–	–	–	56	141	99	31 795	5	1	25	32 122
	b	–	–	–	29	72	38	15 875	3	–	14	16 031
	c	–	–	–	20	17	15	5 298	–	–	24	5 374
	d	–	–	–	10	9	7	2 747	–	–	14	2 787
07	a	–	–	–	55	237	280	31 243	2	6	41	31 864
	b	–	–	–	28	109	133	15 580	–	1	17	15 868
	c	–	–	–	17	36	21	5 186	–	1	38	5 299
	d	–	–	–	7	25	14	2 705	–	–	17	2 768
08	a	–	–	–	58	121	157	31 633	7	7	35	32 018
	b	–	–	–	24	59	76	15 632	1	2	19	15 813
	c	–	–	–	11	17	8	5 228	–	–	31	5 295
	d	–	–	–	5	5	5	2 677	–	–	18	2 710

Noch: 1. Schüler/-innen 2008/2009 nach Schuljahrgang und schulischer Herkunft

Schuljahrgang Bildungsstufe	Schüler/-innen											
	mit der schulischen Herkunft aus									mit sonstiger Herkunft ²⁾	ins- gesamt	
	Ein- schu- lungen	dem Schul- kinder- garten	der Grund- schule	der Haupt- schule	der Real- schule	dem Gymna- sium	der Gesamt- schule	der freien Waldorf- schule	der Förder- schule ¹⁾			
a = Zusammen b = weiblich c = Ausländer/-innen zusammen d = Ausländerinnen												
noch: Gesamtschule												
09	a	–	–	–	71	112	243	32 519	6	5	83	33 039
	b	–	–	–	31	66	114	15 977	2	1	45	16 236
	c	–	–	–	19	7	13	5 391	–	–	77	5 507
	d	–	–	–	10	3	9	2 841	–	–	42	2 905
10	a	–	–	–	28	77	145	30 846	5	–	15	31 116
	b	–	–	–	18	50	78	15 308	4	–	7	15 465
	c	–	–	–	9	12	9	4 973	–	–	12	5 015
	d	–	–	–	6	8	5	2 658	–	–	6	2 683
Sekundarstufe I	a	–	–	31 918	278	699	933	158 146	39	197	229	192 439
	b	–	–	15 871	137	363	444	78 415	19	53	117	95 419
	c	–	–	5 054	83	89	67	26 118	1	23	210	31 645
	d	–	–	2 611	43	50	41	13 645	1	7	110	16 508
11	a	–	–	–	867	2 913	592	10 626	6	2	339	15 345
	b	–	–	–	491	1 797	331	5 583	4	–	199	8 405
	c	–	–	–	228	311	51	1 375	–	–	89	2 054
	d	–	–	–	126	187	27	752	–	–	51	1 143
12	a	–	–	–	–	–	282	13 026	5	–	20	13 333
	b	–	–	–	–	–	161	6 984	1	–	13	7 159
	c	–	–	–	–	–	28	1 780	–	–	5	1 813
	d	–	–	–	–	–	11	1 007	–	–	3	1 021
13 ⁵⁾	a	–	–	–	–	–	14	11 560	–	–	–	11 574
	b	–	–	–	–	–	9	6 321	–	–	–	6 330
	c	–	–	–	–	–	1	1 706	–	–	–	1 707
	d	–	–	–	–	–	1	993	–	–	–	994
Sekundarstufe II	a	–	–	–	867	2 913	888	35 212	11	2	359	40 252
	b	–	–	–	491	1 797	501	18 888	5	–	212	21 894
	c	–	–	–	228	311	80	4 861	–	–	94	5 574
	d	–	–	–	126	187	39	2 752	–	–	54	3 158
ohne Jahrgang ⁴⁾	a	–	–	19	–	–	–	104	–	–	–	123
	b	–	–	14	–	–	–	59	–	–	–	73
	c	–	–	1	–	–	–	6	–	–	–	7
	d	–	–	–	–	–	–	4	–	–	–	4
Insgesamt	a	–	–	31 937	1 145	3 612	1 821	193 462	50	199	588	232 814
	b	–	–	15 885	628	2 160	945	97 362	24	53	329	117 386
	c	–	–	5 055	311	400	147	30 985	1	23	304	37 226
	d	–	–	2 611	169	237	80	16 401	1	7	164	19 670
freie Waldorfschule												
Schuleingangsphase (EP)	a	21	–	3	–	–	–	–	14	1	–	39
	b	6	–	2	–	–	–	–	8	1	–	17
	c	–	–	–	–	–	–	–	–	–	–	–
	d	–	–	–	–	–	–	–	–	–	–	–
01	a	1 200	1	4	–	–	–	–	39	1	–	1 245
	b	600	–	1	–	–	–	–	17	–	–	618
	c	21	–	–	–	–	–	–	–	–	–	21
	d	10	–	–	–	–	–	–	–	–	–	10
02	a	–	–	42	–	–	–	–	1 212	4	1	1 259
	b	–	–	27	–	–	–	–	601	2	1	631
	c	–	–	–	–	–	–	–	12	–	–	12
	d	–	–	–	–	–	–	–	6	–	–	6
03	a	–	–	70	–	–	–	–	1 347	1	1	1 419
	b	–	–	40	–	–	–	–	652	–	–	692
	c	–	–	–	–	–	–	–	13	–	–	13
	d	–	–	–	–	–	–	–	3	–	–	3
04	a	–	–	66	–	–	–	–	1 371	10	1	1 448
	b	–	–	37	–	–	–	–	669	4	1	711
	c	–	–	1	–	–	–	–	16	–	–	17
	d	–	–	–	–	–	–	–	8	–	–	8

Noch: 1. Schüler/-innen 2008/2009 nach Schuljahrgang und schulischer Herkunft

Schuljahrgang Bildungsstufe	Schüler/-innen											
	mit der schulischen Herkunft aus										mit sonstiger Herkunft ²⁾	ins- gesamt
	Ein- schu- lungen	dem Schul- kinder- garten	der Grund- schule	der Haupt- schule	der Real- schule	dem Gymna- sium	der Gesamt- schule	der freien Waldorf- schule	der Förder- schule ¹⁾			
a = Zusammen b = weiblich c = Ausländer/-innen zusammen d = Ausländerinnen												
noch: freie Waldorfschule												
Primarstufe	a	1 221	1	185	–	–	–	–	3 983	17	3	5 410
	b	606	–	107	–	–	–	–	1 947	7	2	2 669
	c	21	–	1	–	–	–	–	41	–	–	63
	d	10	–	–	–	–	–	–	17	–	–	27
05	a	–	–	107	–	–	–	–	1 474	4	–	1 585
	b	–	–	50	–	–	–	–	768	1	–	819
	c	–	–	1	–	–	–	–	34	–	–	35
	d	–	–	–	–	–	–	–	20	–	–	20
06	a	–	–	3	3	9	21	7	1 462	11	–	1 516
	b	–	–	2	2	4	12	2	737	5	–	764
	c	–	–	–	1	2	–	–	25	–	–	28
	d	–	–	–	–	1	–	–	10	–	–	11
07	a	–	–	1	3	8	15	2	1 446	2	–	1 477
	b	–	–	1	2	4	8	2	746	1	–	764
	c	–	–	–	–	–	–	–	30	–	–	30
	d	–	–	–	–	–	–	–	16	–	–	16
08	a	–	–	1	4	5	7	5	1 404	–	–	1 426
	b	–	–	1	2	5	3	2	717	–	–	730
	c	–	–	–	1	–	1	–	21	–	–	23
	d	–	–	–	–	–	–	–	12	–	–	12
09	a	–	–	–	5	6	9	6	1 373	2	–	1 401
	b	–	–	–	4	2	4	2	718	–	–	730
	c	–	–	–	–	–	2	–	17	–	–	19
	d	–	–	–	–	–	1	–	7	–	–	8
10	a	–	–	–	2	7	7	4	1 375	3	1	1 399
	b	–	–	–	2	4	5	2	719	1	–	733
	c	–	–	–	–	–	1	–	20	–	–	21
	d	–	–	–	–	–	1	–	10	–	–	11
Sekundarstufe I	a	–	–	112	17	35	59	24	8 534	22	1	8 804
	b	–	–	54	12	19	32	10	4 405	8	–	4 540
	c	–	–	1	2	2	4	–	147	–	–	156
	d	–	–	–	–	1	2	–	75	–	–	78
11	a	–	–	–	1	5	7	3	1 168	–	1	1 185
	b	–	–	–	1	1	2	3	640	–	1	648
	c	–	–	–	–	1	1	–	27	–	1	30
	d	–	–	–	–	–	–	–	16	–	1	17
12	a	–	–	–	–	–	4	2	1 126	–	2	1 134
	b	–	–	–	–	–	3	1	577	–	1	582
	c	–	–	–	–	–	–	–	17	–	1	18
	d	–	–	–	–	–	–	–	9	–	1	10
13 ⁶⁾	a	–	–	–	–	–	–	–	668	–	1	669
	b	–	–	–	–	–	–	–	362	–	1	363
	c	–	–	–	–	–	–	–	3	–	–	3
	d	–	–	–	–	–	–	–	1	–	–	1
Sekundarstufe II	a	–	–	–	1	5	11	5	2 962	–	4	2 988
	b	–	–	–	1	1	5	4	1 579	–	3	1 593
	c	–	–	–	–	1	1	–	47	–	2	51
	d	–	–	–	–	–	–	–	26	–	2	28
ohne Jahrgang ⁷⁾	a	54	–	8	7	8	9	6	947	11	3	1 053
	b	23	–	2	4	3	7	3	453	3	2	500
	c	4	–	1	–	–	1	1	52	1	–	60
	d	–	–	–	–	–	1	1	25	1	–	28
Insgesamt	a	1 275	1	305	25	48	79	35	16 426	50	11	18 255
	b	629	–	163	17	23	44	17	8 384	18	7	9 302
	c	25	–	3	2	3	6	1	287	1	2	330
	d	10	–	–	–	1	3	1	143	1	2	161

2. Schüler/-innen 2008/2009 nach Schuljahrgang und Klassenarten

Schuljahrgang Bildungsstufe	Klassenart	Klassen	Schüler/-innen					
			insgesamt	weiblich	ausländisch		Aussiedler/-innen	
					zusammen	weiblich	zusammen	weiblich
Grundschule								
Schuleingangsphase (EP)	Jahrgangsbezogene Unterrichtsorganisation	2 644	61 379	30 287	6 543	3 140	2 470	1 265
	Jahrgangsübergreifende Unterrichtsorganisation	1 686	39 221	19 165	4 587	2 255	1 037	518
	Regelklasse	–	–	–	–	–	–	–
	Vorbereitungsklasse	–	–	–	–	–	–	–
	Auffangklasse	–	–	–	–	–	–	–
	Zusammen	4 330	100 600	49 452	11 130	5 395	3 507	1 783
01	Jahrgangsbezogene Unterrichtsorganisation	–	–	–	–	–	–	–
	Jahrgangsübergreifende Unterrichtsorganisation	–	–	–	–	–	–	–
	Regelklasse	5 249	115 960	57 217	13 207	6 430	4 064	1 946
	Vorbereitungsklasse	8	50	26	50	26	–	–
	Auffangklasse	–	–	–	–	–	–	–
	Zusammen	5 257	116 010	57 243	13 257	6 456	4 064	1 946
02	Jahrgangsbezogene Unterrichtsorganisation	–	–	–	–	–	–	–
	Jahrgangsübergreifende Unterrichtsorganisation	–	–	–	–	–	–	–
	Regelklasse	5 288	126 510	62 040	15 413	7 580	4 550	2 269
	Vorbereitungsklasse	3	72	40	70	39	2	1
	Auffangklasse	–	–	–	–	–	–	–
	Zusammen	5 291	126 582	62 080	15 483	7 619	4 552	2 270
03	Jahrgangsbezogene Unterrichtsorganisation	–	–	–	–	–	–	–
	Jahrgangsübergreifende Unterrichtsorganisation	–	–	–	–	–	–	–
	Regelklasse	7 477	174 419	86 138	23 690	11 729	6 074	2 981
	Vorbereitungsklasse	13	124	63	124	63	–	–
	Auffangklasse	–	–	–	–	–	–	–
	Zusammen	7 490	174 543	86 201	23 814	11 792	6 074	2 981
04	Jahrgangsbezogene Unterrichtsorganisation	–	–	–	–	–	–	–
	Jahrgangsübergreifende Unterrichtsorganisation	–	–	–	–	–	–	–
	Regelklasse	7 602	177 097	86 920	26 248	12 854	6 296	3 050
	Vorbereitungsklasse ¹⁾	14	182	95	180	95	2	–
	Auffangklasse	–	–	–	–	–	–	–
	Zusammen	7 616	177 279	87 015	26 428	12 949	6 298	3 050
ohne Jahrgang ²⁾	Regelklasse	–	322	167	34	15	6	4
Insgesamt	Jahrgangsbezogene Unterrichtsorganisation	2 644	61 379	30 287	6 543	3 140	2 470	1 265
	Jahrgangsübergreifende Unterrichtsorganisation	1 686	39 221	19 165	4 587	2 255	1 037	518
	Regelklasse	25 616	594 308	292 482	78 592	38 608	20 990	10 250
	Vorbereitungsklasse¹⁾	38	428	224	424	223	4	1
	Auffangklasse	–	–	–	–	–	–	–
	Zusammen	29 984	695 336	342 158	90 146	44 226	24 501	12 034
Hauptschule								
05	Regelklasse	1 276	27 048	11 679	5 749	2 577	1 142	463
	Vorbereitungsklasse	18	220	88	214	87	6	1
	Auffangklasse	1	9	5	8	4	1	1
	Zusammen	1 295	27 277	11 772	5 971	2 668	1 149	465
06	Regelklasse	1 431	30 795	13 304	7 044	3 165	1 432	610
	Vorbereitungsklasse	19	199	83	192	78	7	5
	Auffangklasse	1	18	9	10	6	7	2
	Zusammen	1 451	31 012	13 396	7 246	3 249	1 446	617
07	Regelklasse	1 516	34 285	14 446	7 584	3 308	1 753	705
	Vorbereitungsklasse	22	294	110	286	107	8	3
	Auffangklasse	1	12	6	6	3	6	3
	Zusammen	1 539	34 591	14 562	7 876	3 418	1 767	711
08	Regelklasse	1 662	38 148	16 199	8 388	3 786	2 117	842
	Vorbereitungsklasse	40	481	203	467	196	13	7
	Auffangklasse	4	72	32	29	14	43	18
	Zusammen	1 706	38 701	16 434	8 884	3 996	2 173	867

1) einschließlich Schüler/-innen der „besonderen Lerngruppe“– 2) Förderschwerpunkt geistige Entwicklung in Integrationsklassen

Noch: 2. Schüler/-innen 2008/2009 nach Schuljahrgang und Klassenarten

Schuljahrgang Bildungsstufe	Klassenart	Klassen	Schüler/-innen					
			insgesamt	weiblich	ausländisch		Aussiedler/-innen	
					zusammen	weiblich	zusammen	weiblich
noch: Hauptschule								
09	Regelklasse	1 967	44 334	18 873	9 439	4 182	2 508	1 006
	Vorbereitungsklasse	27	351	169	323	160	23	7
	Auffangklasse	6	74	29	22	8	48	19
	Zusammen	2 000	44 759	19 071	9 784	4 350	2 579	1 032
10	Regelklasse	1 950	40 153	17 818	7 892	3 652	2 770	1 232
	Vorbereitungsklasse	–	34	13	29	12	1	–
	Auffangklasse	5	45	19	32	12	13	7
	Zusammen	1 955	40 232	17 850	7 953	3 676	2 784	1 239
ohne Jahrgang ²⁾	Regelklasse	–	71	36	5	1	1	1
Insgesamt	Regelklasse	9 802	214 834	92 355	46 101	20 671	11 723	4 859
	Vorbereitungsklasse	126	1 579	666	1 511	640	58	23
	Auffangklasse	18	230	100	107	47	118	50
	Zusammen	9 946	216 643	93 121	47 719	21 358	11 899	4 932
Volksschule								
Schuleingangsphase (EP)	Jahrgangsbezogene Unterrichtsorganisation	–	–	–	–	–	–	–
	Jahrgangsübergreifende Unterrichtsorganisation	1	9	5	–	–	9	5
	Regelklasse	–	–	–	–	–	–	–
	Auffangklasse	–	–	–	–	–	–	–
	Zusammen	1	9	5	–	–	9	5
01	Regelklasse	1	28	14	1	–	–	–
	Auffangklasse	–	–	–	–	–	–	–
	Zusammen	1	28	14	1	–	–	–
02	Regelklasse	1	26	15	–	–	–	–
	Auffangklasse	–	–	–	–	–	–	–
	Zusammen	1	26	15	–	–	–	–
03	Regelklasse	2	42	20	1	1	–	–
	Auffangklasse	1	5	2	–	–	5	2
	Zusammen	3	47	22	1	1	5	2
04	Regelklasse	1	30	11	1	–	–	–
	Auffangklasse	–	4	1	–	–	4	1
	Zusammen	1	34	12	1	–	4	1
Primarstufe	Jahrgangsbezogene Unterrichtsorganisation	–	–	–	–	–	–	–
	Jahrgangsübergreifende Unterrichtsorganisation	1	9	5	–	–	9	5
	Regelklasse	5	126	60	3	1	–	–
	Auffangklasse	1	9	3	–	–	9	3
	Zusammen	7	144	68	3	1	18	8
05	Regelklasse	2	52	28	9	5	–	–
	Auffangklasse	1	6	3	–	–	6	3
	Zusammen	3	58	31	9	5	6	3
06	Regelklasse	2	59	25	6	1	–	–
	Auffangklasse	–	4	2	–	–	4	2
	Zusammen	2	63	27	6	1	4	2
07	Regelklasse	2	62	24	10	2	–	–
	Auffangklasse	1	5	2	–	–	5	2
	Zusammen	3	67	26	10	2	5	2
08	Regelklasse	2	53	21	3	1	–	–
	Auffangklasse	–	6	3	–	–	6	3
	Zusammen	2	59	24	3	1	6	3
09	Regelklasse	2	57	28	9	5	4	4
	Auffangklasse	1	6	4	–	–	6	4
	Zusammen	3	63	32	9	5	10	8
10	Regelklasse	2	55	21	4	1	–	–
	Auffangklasse	–	7	4	–	–	7	4
	Zusammen	2	62	25	4	1	7	4

Noch: 2. Schüler/-innen 2008/2009 nach Schuljahrgang und Klassenarten

Schuljahrgang Bildungsstufe	Klassenart	Klassen	Schüler/-innen					
			insgesamt	weiblich	ausländisch		Aussiedler/-innen	
					zusammen	weiblich	zusammen	weiblich
noch: Volksschule								
Sekundarstufe I	Regelklasse	12	338	147	41	15	4	4
	Auffangklasse	3	34	18	–	–	34	18
	Zusammen	15	372	165	41	15	38	22
ohne Jahrgang ²⁾	Regelklasse	–	–	–	–	–	–	–
Insgesamt	Jahrgangsbezogene Unterrichtsorganisation	–	–	–	–	–	–	–
	Jahrgangsübergreifende Unterrichtsorganisation	1	9	5	–	–	9	5
	Regelklasse	17	464	207	44	16	4	4
	Auffangklasse	4	43	21	–	–	43	21
	Zusammen	22	516	233	44	16	56	30
Realschule								
05	Regelklasse	1 863	51 612	25 188	5 703	2 812	1 133	591
	Vorbereitungsklasse	–	–	–	–	–	–	–
	Auffangklasse	2	25	16	23	15	2	1
	Zusammen	1 865	51 637	25 204	5 726	2 827	1 135	592
06	Regelklasse	1 958	55 976	27 244	6 003	2 980	1 204	618
	Vorbereitungsklasse	–	2	2	2	2	–	–
	Auffangklasse	2	15	8	15	8	–	–
	Zusammen	1 960	55 993	27 254	6 020	2 990	1 204	618
07	Regelklasse	1 871	52 136	25 816	5 444	2 889	1 253	644
	Vorbereitungsklasse	1	17	8	17	8	–	–
	Auffangklasse	1	19	9	18	9	1	–
	Zusammen	1 873	52 172	25 833	5 479	2 906	1 254	644
08	Regelklasse	1 860	52 207	25 942	5 272	2 732	1 312	676
	Vorbereitungsklasse	2	21	9	21	9	–	–
	Auffangklasse	5	42	15	35	12	7	3
	Zusammen	1 867	52 270	25 966	5 328	2 753	1 319	679
09	Regelklasse	1 962	54 842	26 971	5 004	2 602	1 514	804
	Vorbereitungsklasse	1	11	6	9	5	2	1
	Auffangklasse	–	6	5	6	5	–	–
	Zusammen	1 963	54 859	26 982	5 019	2 612	1 516	805
10	Regelklasse	2 010	53 945	27 479	4 442	2 335	1 633	883
	Vorbereitungsklasse	–	–	–	–	–	–	–
	Auffangklasse	–	5	3	5	3	–	–
	Zusammen	2 010	53 950	27 482	4 447	2 338	1 633	883
ohne Jahrgang ²⁾	Regelklasse	–	14	7	–	–	–	–
Insgesamt	Regelklasse	11 524	320 732	158 647	31 868	16 350	8 049	4 216
	Vorbereitungsklasse	4	51	25	49	24	2	1
	Auffangklasse	10	112	56	102	52	10	4
	Zusammen	11 538	320 895	158 728	32 019	16 426	8 061	4 221
Gymnasium								
05	Regelklasse	2 432	69 688	36 156	3 218	1 702	552	307
	Vorbereitungsklasse	2	22	16	22	16	–	–
	Auffangklasse	1	3	2	3	2	–	–
	Zusammen	2 435	69 713	36 174	3 243	1 720	552	307
06	Regelklasse	2 517	73 765	38 121	3 344	1 750	489	263
	Vorbereitungsklasse	–	–	–	–	–	–	–
	Auffangklasse	–	–	–	–	–	–	–
	Zusammen	2 517	73 765	38 121	3 344	1 750	489	263
07	Regelklasse	2 425	68 166	35 847	3 047	1 657	508	291
	Vorbereitungsklasse	1	5	2	5	2	–	–
	Auffangklasse	1	15	5	15	5	–	–
	Zusammen	2 427	68 186	35 854	3 067	1 664	508	291
08	Regelklasse	2 330	63 192	33 715	2 797	1 528	496	257
	Vorbereitungsklasse	–	–	–	–	–	–	–
	Auffangklasse	–	–	–	–	–	–	–
	Zusammen	2 330	63 192	33 715	2 797	1 528	496	257

Noch: 2. Schüler/-innen 2008/2009 nach Schuljahrgang und Klassenarten

Schuljahrgang Bildungsstufe	Klassenart	Klassen	Schüler/-innen					
			insgesamt	weiblich	ausländisch		Aussiedler/-innen	
					zusammen	weiblich	zusammen	weiblich
noch: Gymnasium								
09	Regelklasse	2 335	64 424	34 207	2 798	1 517	532	292
	Vorbereitungsklasse	–	–	–	–	–	–	–
	Auffangklasse	3	33	21	33	21	–	–
	Zusammen	2 338	64 457	34 228	2 831	1 538	532	292
10	Regelklasse	2 270	61 732	32 975	2 681	1 458	573	326
	Vorbereitungsklasse	–	–	–	–	–	–	–
	Auffangklasse	2	37	20	20	13	17	7
	Zusammen	2 272	61 769	32 995	2 701	1 471	590	333
Sekundarstufe I	Regelklasse	14 309	400 967	211 021	17 885	9 612	3 150	1 736
	Vorbereitungsklasse	3	27	18	27	18	–	–
	Auffangklasse	7	88	48	71	41	17	7
	Zusammen	14 319	401 082	211 087	17 983	9 671	3 167	1 743
11	Regeljahrgang	–	68 473	37 273	3 381	1 868	816	461
12	Regeljahrgang	–	65 401	36 298	3 106	1 800	900	533
13	Regeljahrgang	–	58 120	32 009	2 738	1 559	950	574
Sekundarstufe II	Regeljahrgang	–	191 994	105 580	9 225	5 227	2 666	1 568
ohne Jahrgang ²⁾	Regelklasse	–	4	2	–	–	–	–
Insgesamt	Regelklasse/-jahrgang	14 309	592 965	316 603	27 110	14 839	5 816	3 304
	Vorbereitungsklasse	3	27	18	27	18	–	–
	Auffangklasse	7	88	48	71	41	17	7
	Zusammen	14 319	593 080	316 669	27 208	14 898	5 833	3 311
Gesamtschule								
05	Regelklasse	1 128	32 274	16 003	5 149	2 652	595	291
	Vorbereitungsklasse	1	6	3	6	3	–	–
	Auffangklasse	–	–	–	–	–	–	–
	Zusammen	1 129	32 280	16 006	5 155	2 655	595	291
06	Regelklasse	1 134	32 117	16 029	5 369	2 785	684	329
	Vorbereitungsklasse	1	5	2	5	2	–	–
	Auffangklasse	–	–	–	–	–	–	–
	Zusammen	1 135	32 122	16 031	5 374	2 787	684	329
07	Regelklasse	1 126	31 816	15 840	5 252	2 741	736	379
	Vorbereitungsklasse	3	48	28	47	27	1	1
	Auffangklasse	–	–	–	–	–	–	–
	Zusammen	1 129	31 864	15 868	5 299	2 768	737	380
08	Regelklasse	1 134	32 014	15 811	5 291	2 708	741	358
	Vorbereitungsklasse	–	4	2	4	2	–	–
	Auffangklasse	–	–	–	–	–	–	–
	Zusammen	1 134	32 018	15 813	5 295	2 710	741	358
09	Regelklasse	1 188	32 962	16 192	5 430	2 861	854	415
	Vorbereitungsklasse	5	58	34	58	34	–	–
	Auffangklasse	1	19	10	19	10	–	–
	Zusammen	1 194	33 039	16 236	5 507	2 905	854	415
10	Regelklasse	1 145	31 116	15 465	5 015	2 683	765	384
	Vorbereitungsklasse	–	–	–	–	–	–	–
	Auffangklasse	–	–	–	–	–	–	–
	Zusammen	1 145	31 116	15 465	5 015	2 683	765	384
Sekundarstufe I	Regelklasse	6 855	192 299	95 340	31 506	16 430	4 375	2 156
	Vorbereitungsklasse	10	121	69	120	68	1	1
	Auffangklasse	1	19	10	19	10	–	–
	Zusammen	6 866	192 439	95 419	31 645	16 508	4 376	2 157
11	Regeljahrgang	–	15 345	8 405	2 054	1 143	389	206
12	Regeljahrgang	–	13 333	7 159	1 813	1 021	432	255
13	Regeljahrgang	–	11 574	6 330	1 707	994	419	241
Sekundarstufe II	Regeljahrgang	–	40 252	21 894	5 574	3 158	1 240	702
ohne Jahrgang ²⁾	Regelklasse	–	123	73	7	4	–	–
Insgesamt	Regelklasse/-jahrgang	6 855	232 674	117 307	37 087	19 592	5 615	2 858
	Vorbereitungsklasse	10	121	69	120	68	1	1
	Auffangklasse	1	19	10	19	10	–	–
	Zusammen	6 866	232 814	117 386	37 226	19 670	5 616	2 859

**3. Regelschüler/-innen, Wiederholer/-innen sowie Seiteneinsteiger/-innen
2008/2009 nach Schuljahrgang**

Schuljahrgang Bildungsstufe a = Zusammen b = weiblich	Schüler/-innen										
	davon								insgesamt		
	Regelschüler/-innen		Wiederholer/-innen		Seiteneinsteiger/-innen ¹⁾				zu- sammen	aus- ländisch	
	zu- sammen	aus- ländisch	zu- sammen	aus- ländisch	zu- sammen	aus- ländisch	darunter Zugezogene				
							Ausländer/ -innen	Aussiedler/ -innen			
Grundschule											
Schuleingangsphase (EP)	a	100 591	11 125	–	–	9	5	5	1	100 600	11 130
	b	49 446	5 393	–	–	6	2	2	1	49 452	5 395
01	a	113 011	12 469	2 892	682	107	106	106	–	116 010	13 257
	b	55 945	6 093	1 246	311	52	52	52	–	57 243	6 456
02	a	123 481	14 611	2 993	779	108	93	89	3	126 582	15 483
	b	60 683	7 215	1 343	357	54	47	46	2	62 080	7 619
03	a	171 856	23 000	2 508	646	179	168	162	2	174 543	23 814
	b	85 051	11 433	1 059	274	91	85	83	1	86 201	11 792
04	a	176 165	25 988	939	277	175	163	162	3	177 279	26 428
	b	86 518	12 739	406	123	91	87	86	2	87 015	12 949
ohne Jahrgang ²⁾	a	250	30	72	4	–	–	–	–	322	34
	b	129	12	38	3	–	–	–	–	167	15
Insgesamt	a	685 354	87 223	9 404	2 388	578	535	524	9	695 336	90 146
	b	337 772	42 885	4 092	1 068	294	273	269	6	342 158	44 226
Hauptschule											
05	a	26 625	5 610	504	225	148	136	126	3	27 277	5 971
	b	11 540	2 521	165	84	67	63	57	2	11 772	2 668
06	a	29 771	6 749	1 091	358	150	139	135	8	31 012	7 246
	b	12 972	3 073	366	125	58	51	50	4	13 396	3 249
07	a	32 602	7 170	1 767	497	222	209	204	7	34 591	7 876
	b	13 801	3 152	677	188	84	78	76	6	14 562	3 418
08	a	36 434	8 092	1 945	504	322	288	283	25	38 701	8 884
	b	15 541	3 683	772	210	121	103	100	14	16 434	3 996
09	a	40 157	8 505	4 363	1 078	239	201	191	20	44 759	9 784
	b	17 322	3 870	1 638	384	111	96	91	9	19 071	4 350
10	a	39 651	7 752	516	157	65	44	43	2	40 232	7 953
	b	17 577	3 591	240	66	33	19	18	1	17 850	3 676
ohne Jahrgang ²⁾	a	67	5	4	–	–	–	–	–	71	5
	b	32	1	4	–	–	–	–	–	36	1
Insgesamt	a	205 307	43 883	10 190	2 819	1 146	1 017	982	65	216 643	47 719
	b	88 785	19 891	3 862	1 057	474	410	392	36	93 121	21 358
Volksschule											
Schuleingangsphase (EP)	a	9	–	–	–	–	–	–	–	9	–
	b	5	–	–	–	–	–	–	–	5	–
01	a	28	1	–	–	–	–	–	–	28	1
	b	14	–	–	–	–	–	–	–	14	–
02	a	26	–	–	–	–	–	–	–	26	–
	b	15	–	–	–	–	–	–	–	15	–

1) sonstige Schule bzw. keine Schule sowie ausgesiedelte und ausländische Schüler/-innen, die seit den letzten amtlichen Schuldaten zugezogen sind und hier erstmals eine deutsche Schule besuchen – 2) Förderschwerpunkt geistige Entwicklung in Integrationsklassen – 3) einschl. ausgesiedelter Abiturienten, die an Sonderlehrgängen teilnehmen – 4) einschl. des Studienkollegs – 5) Klassen für geistige Entwicklung und Schule für Kranke sowie Klassen des angegliederten berufsbildenden Bereiches

Noch: **3. Regelschüler/-innen, Wiederholer/-innen sowie Seiteneinsteiger/-innen**
2008/2009 nach Schuljahrgang

Schuljahrgang Bildungsstufe a = Zusammen b = weiblich	Schüler/-innen										
	davon								insgesamt		
	Regelschüler/-innen		Wiederholer/-innen		Seiteneinsteiger/-innen ¹⁾				zu- sammen	aus- ländisch	
	zu- sammen	aus- ländisch	zu- sammen	aus- ländisch	zu- sammen	aus- ländisch	darunter Zugezogene				
						Ausländer/ -innen	Aussiedler/ -innen				
noch: Volksschule											
03	a	42	1	–	–	5	–	–	5	47	1
	b	20	1	–	–	2	–	–	2	22	1
04	a	29	1	1	–	4	–	–	4	34	1
	b	10	–	1	–	1	–	–	1	12	–
Primarstufe	a	134	3	1	–	9	–	–	9	144	3
	b	64	1	1	–	3	–	–	3	68	1
05	a	51	9	1	–	6	–	–	6	58	9
	b	27	5	1	–	3	–	–	3	31	5
06	a	57	5	2	1	4	–	–	4	63	6
	b	25	1	–	–	2	–	–	2	27	1
07	a	59	9	3	1	5	–	–	5	67	10
	b	24	2	–	–	2	–	–	2	26	2
08	a	53	3	–	–	6	–	–	6	59	3
	b	21	1	–	–	3	–	–	3	24	1
09	a	57	9	–	–	6	–	–	6	63	9
	b	28	5	–	–	4	–	–	4	32	5
10	a	55	4	–	–	7	–	–	7	62	4
	b	21	1	–	–	4	–	–	4	25	1
Sekundarstufe I	a	332	39	6	2	34	–	–	34	372	41
	b	146	15	1	–	18	–	–	18	165	15
Insgesamt	a	466	42	7	2	43	–	–	43	516	44
	b	210	16	2	–	21	–	–	21	233	16
Realschule											
05	a	51 042	5 642	564	67	31	17	15	2	51 637	5 726
	b	24 969	2 790	219	27	16	10	9	2	25 204	2 827
06	a	54 254	5 773	1 717	230	22	17	14	–	55 993	6 020
	b	26 595	2 891	648	92	11	7	6	–	27 254	2 990
07	a	49 653	5 080	2 452	349	67	50	48	3	52 172	5 479
	b	24 778	2 742	1 024	142	31	22	22	1	25 833	2 906
08	a	49 154	4 892	3 042	377	74	59	53	2	52 270	5 328
	b	24 584	2 552	1 344	171	38	30	28	2	25 966	2 753
09	a	51 963	4 712	2 872	293	24	14	13	1	54 859	5 019
	b	25 766	2 461	1 204	142	12	9	9	1	26 982	2 612
10	a	52 922	4 285	1 013	150	15	12	9	–	53 950	4 447
	b	27 020	2 258	454	72	8	8	6	–	27 482	2 338
ohne Jahrgang ²⁾	a	14	–	–	–	–	–	–	–	14	–
	b	7	–	–	–	–	–	–	–	7	–
Insgesamt	a	309 002	30 384	11 660	1 466	233	169	152	8	320 895	32 019
	b	153 719	15 694	4 893	646	116	86	80	6	158 728	16 426

Noch: **3. Regelschüler/-innen, Wiederholer/-innen sowie Seiteneinsteiger/-innen**
2008/2009 nach Schuljahrgang

Schuljahrgang Bildungsstufe a = Zusammen b = weiblich	Schüler/-innen										
	davon								insgesamt		
	Regelschüler/-innen		Wiederholer/-innen		Seiteneinsteiger/-innen ¹⁾				zu- sammen	aus- ländisch	
	zu- sammen	aus- ländisch	zu- sammen	aus- ländisch	zu- sammen	aus- ländisch	darunter Zugezogene				
						Ausländer/ -innen	Aussiedler/ -innen				
Gymnasium											
05	a	69 438	3 193	215	13	60	37	31	1	69 713	3 243
	b	36 048	1 689	84	2	42	29	23	–	36 174	1 720
06	a	72 958	3 253	781	71	26	20	17	1	73 765	3 344
	b	37 819	1 698	284	37	18	15	12	1	38 121	1 750
07	a	67 038	2 919	1 119	125	29	23	21	–	68 186	3 067
	b	35 482	1 606	361	50	11	8	7	–	35 854	1 664
08	a	62 107	2 659	1 060	126	25	12	10	–	63 192	2 797
	b	33 296	1 470	405	51	14	7	6	–	33 715	1 528
09	a	62 520	2 654	1 902	150	35	27	24	–	64 457	2 831
	b	33 427	1 451	781	70	20	17	15	–	34 228	1 538
10	a	60 640	2 567	1 075	102	54	32	26	16	61 769	2 701
	b	32 500	1 394	465	56	30	21	16	7	32 995	1 471
Sekundarstufe I	a	394 701	17 245	6 152	587	229	151	129	18	401 082	17 983
	b	208 572	9 308	2 380	266	135	97	79	8	211 087	9 671
11	a	66 218	3 143	2 183	186	72	52	45	–	68 473	3 381
	b	36 366	1 751	872	89	35	28	26	–	37 273	1 868
12	a	63 180	2 890	2 196	196	25	20	18	–	65 401	3 106
	b	35 304	1 695	982	93	12	12	11	–	36 298	1 800
13 ³⁾	a	57 579	2 674	539	63	2	1	1	–	58 120	2 738
	b	31 762	1 518	246	40	1	1	1	–	32 009	1 559
Sekundarstufe II	a	186 977	8 707	4 918	445	99	73	64	–	191 994	9 225
	b	103 432	4 964	2 100	222	48	41	38	–	105 580	5 227
ohne Jahrgang ²⁾	a	4	–	–	–	–	–	–	–	4	–
	b	2	–	–	–	–	–	–	–	2	–
Insgesamt	a	581 682	25 952	11 070	1 032	328	224	193	18	593 080	27 208
	b	312 006	14 272	4 480	488	183	138	117	8	316 669	14 898
Gesamtschule											
05	a	32 105	5 076	145	51	30	28	27	–	32 280	5 155
	b	15 927	2 619	64	23	15	13	12	–	16 006	2 655
06	a	31 992	5 326	105	24	25	24	23	–	32 122	5 374
	b	15 978	2 766	39	7	14	14	14	–	16 031	2 787
07	a	31 699	5 226	124	35	41	38	38	–	31 864	5 299
	b	15 791	2 731	60	20	17	17	17	–	15 868	2 768
08	a	31 840	5 239	143	25	35	31	30	–	32 018	5 295
	b	15 729	2 680	65	12	19	18	17	–	15 813	2 710
09	a	31 669	5 173	1 287	257	83	77	77	–	33 039	5 507
	b	15 644	2 739	547	124	45	42	42	–	16 236	2 905
10	a	30 388	4 831	713	172	15	12	12	–	31 116	5 015
	b	15 142	2 600	316	77	7	6	6	–	15 465	2 683
Sekundarstufe I	a	189 693	30 871	2 517	564	229	210	207	–	192 439	31 645
	b	94 211	16 135	1 091	263	117	110	108	–	95 419	16 508
11	a	14 158	1 808	1 160	237	27	9	7	–	15 345	2 054
	b	7 839	1 019	549	117	17	7	6	–	8 405	1 143

Noch: **3. Regelschüler/-innen, Wiederholer/-innen sowie Seiteneinsteiger/-innen**
2008/2009 nach Schuljahrgang

Schuljahrgang Bildungsstufe a = Zusammen b = weiblich	Schüler/-innen										
	davon								insgesamt		
	Regelschüler/-innen		Wiederholer/-innen		Seiteneinsteiger/-innen ¹⁾				zu- sammen	aus- ländisch	
	zu- sammen	aus- ländisch	zu- sammen	aus- ländisch	zu- sammen	aus- ländisch	darunter Zugezogene				
							Ausländer/ -innen	Aussiedler/ -innen			
noch: Gesamtschule											
12	a	12 484	1 648	845	162	4	3	2	–	13 333	1 813
	b	6 728	934	429	86	2	1	1	–	7 159	1 021
13 ⁴⁾	a	11 172	1 586	402	121	–	–	–	–	11 574	1 707
	b	6 117	930	213	64	–	–	–	–	6 330	994
Sekundarstufe II	a	37 814	5 042	2 407	520	31	12	9	–	40 252	5 574
	b	20 684	2 883	1 191	267	19	8	7	–	21 894	3 158
ohne Jahrgang ²⁾	a	119	7	4	–	–	–	–	–	123	7
	b	72	4	1	–	–	–	–	–	73	4
Insgesamt	a	227 626	35 920	4 928	1 084	260	222	216	–	232 814	37 226
	b	114 967	19 022	2 283	530	136	118	115	–	117 386	19 670
freie Waldorfschule											
Schuleingangsphase (EP)	a	39	–	–	–	–	–	–	–	39	–
	b	17	–	–	–	–	–	–	–	17	–
01	a	1 201	21	43	–	1	–	–	–	1 245	21
	b	600	10	18	–	–	–	–	–	618	10
02	a	1 255	12	3	–	1	–	–	–	1 259	12
	b	627	6	3	–	1	–	–	–	631	6
03	a	1 414	13	4	–	1	–	–	–	1 419	13
	b	690	3	2	–	–	–	–	–	692	3
04	a	1 446	17	1	–	1	–	–	–	1 448	17
	b	710	8	–	–	1	–	–	–	711	8
Primarstufe	a	5 355	63	51	–	4	–	–	–	5 410	63
	b	2 644	27	23	–	2	–	–	–	2 669	27
05	a	1 582	35	3	–	–	–	–	–	1 585	35
	b	818	20	1	–	–	–	–	–	819	20
06	a	1 516	28	–	–	–	–	–	–	1 516	28
	b	764	11	–	–	–	–	–	–	764	11
07	a	1 476	30	1	–	–	–	–	–	1 477	30
	b	764	16	–	–	–	–	–	–	764	16
08	a	1 425	23	1	–	–	–	–	–	1 426	23
	b	730	12	–	–	–	–	–	–	730	12
09	a	1 401	19	–	–	–	–	–	–	1 401	19
	b	730	8	–	–	–	–	–	–	730	8
10	a	1 373	20	25	1	1	–	–	–	1 399	21
	b	723	11	10	–	–	–	–	–	733	11
Sekundarstufe I	a	8 773	155	30	1	1	–	–	–	8 804	156
	b	4 529	78	11	–	–	–	–	–	4 540	78
11	a	1 171	29	13	–	1	1	–	–	1 185	30
	b	642	16	5	–	1	1	–	–	648	17
12	a	1 124	18	9	–	1	–	–	–	1 134	18
	b	578	10	4	–	–	–	–	–	582	10
13 ⁴⁾	a	640	2	28	1	1	–	–	–	669	3
	b	349	1	13	–	1	–	–	–	363	1
Sekundarstufe II	a	2 935	49	50	1	3	1	–	–	2 988	51
	b	1 569	27	22	–	2	1	–	–	1 593	28
ohne Jahrgang ⁵⁾	a	875	44	178	16	–	–	–	–	1 053	60
	b	419	20	81	8	–	–	–	–	500	28
Insgesamt	a	17 938	311	309	18	8	1	–	–	18 255	330
	b	9 161	152	137	8	4	1	–	–	9 302	161

4. Nichtversetzte am Ende des Schuljahres 2007/2008 nach Schuljahrgang

Schuljahrgang Bildungsstufe	Schüler/-innen im Schuljahr 2007/08			Nichtversetzte am Ende des Schuljahres 2007/08								
	ins- gesamt	weib- lich	aus- ländisch	zusammen		weiblich			ausländisch			
				Anzahl	in % von Spalte 1	Anzahl	in % von Spalte 2	in % von Spalte 4	Anzahl	in % von Spalte 3	in % von Spalte 4	
	1	2	3	4	5	6	7	8	9	10	11	
Grundschule												
Schuleingangsphase (EP)	123 500	60 638	15 280	2	0	2	0	100,0	–	–	–	
01	116 392	56 853	14 324	2 892	2,5	1 246	2,2	43,1	682	4,8	23,6	
02	116 865	57 595	16 788	2 997	2,6	1 346	2,3	44,9	780	4,6	26,0	
03	181 405	88 697	27 693	2 512	1,4	1 061	1,2	42,2	647	2,3	25,8	
04	182 646	89 927	27 381	939	0,5	406	0,5	43,2	277	1,0	29,5	
ohne Jahrgang ¹⁾	305	153	34	72	23,6	38	24,8	52,8	4	11,8	5,6	
Insgesamt	721 113	353 863	101 500	9 414	1,3	4 099	1,2	43,5	2 390	2,4	25,4	
Hauptschule												
05	29 731	12 997	7 012	507	1,7	166	1,3	32,7	228	3,3	45,0	
06	30 832	13 058	7 213	1 092	3,5	366	2,8	33,5	359	5,0	32,9	
07	37 674	15 915	8 726	1 767	4,7	677	4,3	38,3	497	5,7	28,1	
08	42 588	18 024	9 651	1 950	4,6	776	4,3	39,8	505	5,2	25,9	
09	49 243	21 186	10 388	4 372	8,9	1 641	7,7	37,5	1 082	10,4	24,7	
10	43 138	19 187	8 377	530	1,2	249	1,3	47,0	157	1,9	29,6	
ohne Jahrgang ¹⁾	65	32	7	4	6,2	4	12,5	100,0	–	–	–	
Insgesamt	233 271	100 399	51 374	10 222	4,4	3 879	3,9	37,9	2 828	5,5	27,7	
Volksschule												
Schuleingangsphase (EP)	10	5	–	–	–	–	–	–	–	–	–	
01	26	17	–	–	–	–	–	–	–	–	–	
02	42	18	1	–	–	–	–	–	–	–	–	
03	35	12	2	–	–	–	–	–	–	–	–	
04	26	10	–	1	3,8	1	10,0	100,0	–	–	–	
Primarstufe	139	62	3	1	3,8	1	10,0	100,0	–	–	–	
05	65	28	9	1	1,5	1	3,6	100,0	–	–	–	
06	72	29	11	2	2,8	–	–	–	1	9,1	50,0	
07	72	30	6	3	4,2	–	–	–	1	16,7	33,3	
08	67	34	7	–	–	–	–	–	–	–	–	
09	68	31	6	–	–	–	–	–	–	–	–	
10	65	30	6	–	–	–	–	–	–	–	–	
Sekundarstufe I	409	182	45	6	1,5	1	0,5	16,7	2	4,4	33,3	
Insgesamt	548	244	48	7	1,3	2	0,8	28,6	2	4,2	28,6	
Realschule												
05	54 744	26 665	5 855	564	1,0	219	0,8	38,8	67	1,1	11,9	
06	52 357	25 497	5 819	1 720	3,3	650	2,5	37,8	231	4,0	13,4	
07	51 658	25 624	5 391	2 453	4,7	1 025	4,0	41,8	349	6,5	14,2	
08	55 217	27 248	5 327	3 043	5,5	1 344	4,9	44,2	377	7,1	12,4	
09	56 748	28 551	4 747	2 877	5,1	1 205	4,2	41,9	293	6,2	10,2	
10	55 673	28 370	4 367	1 014	1,8	454	1,6	44,8	150	3,4	14,8	
ohne Jahrgang ¹⁾	16	10	–	–	–	–	–	–	–	–	–	
Insgesamt	326 413	161 965	31 506	11 671	3,6	4 897	3,0	42,0	1 467	4,7	12,6	

1) Förderschwerpunkt geistige Entwicklung in Integrationsklassen

Noch: 4. Nichtversetzte am Ende des Schuljahres 2007/2008 nach Schuljahrgang

Schuljahrgang Bildungsstufe	Schüler/-innen im Schuljahr 2007/08			Nichtversetzte am Ende des Schuljahres 2007/08							
	ins- gesamt	weib- lich	aus- ländisch	zusammen		weiblich			ausländisch		
				Anzahl	in % von Spalte 1	Anzahl	in % von Spalte 2	in % von Spalte 4	Anzahl	in % von Spalte 3	in % von Spalte 4
	1	2	3	4	5	6	7	8	9	10	11
Gymnasium											
05	73 274	37 947	3 272	215	0,3	84	0,2	39,1	13	0,4	6,0
06	71 727	37 403	3 384	782	1,1	285	0,8	36,4	71	2,1	9,1
07	64 995	34 342	2 883	1 119	1,7	361	1,1	32,3	125	4,3	11,2
08	66 133	34 940	2 987	1 060	1,6	405	1,2	38,2	126	4,2	11,9
09	64 051	34 008	2 876	1 903	3,0	781	2,3	41,0	150	5,2	7,9
10	61 616	33 156	2 619	1 076	1,7	466	1,4	43,3	103	3,9	9,6
ohne Jahrgang ¹⁾	5	3	–	–	–	–	–	–	–	–	–
Sekundarstufe I	401 801	211 799	18 021	6 155	1,5	2 382	1,1	38,7	588	3,3	9,6
11	67 445	37 136	3 481	2 184	3,2	872	2,3	39,9	186	5,3	8,5
12	63 396	34 875	3 243	2 197	3,5	983	2,8	44,7	197	6,1	9,0
13	56 398	31 406	2 686	539	1,0	246	0,8	45,6	63	2,3	11,7
Sekundarstufe II	187 239	103 417	9 410	4 920	2,6	2 101	2,0	42,7	446	4,7	9,1
Insgesamt	589 040	315 216	27 431	11 075	1,9	4 483	1,4	40,5	1 034	3,8	9,3
Gesamtschule											
05	32 228	16 075	5 482	147	0,5	66	0,4	44,9	51	0,9	34,7
06	31 806	15 776	5 357	105	0,3	39	0,2	37,1	24	0,4	22,9
07	32 160	15 873	5 419	125	0,4	60	0,4	48,0	35	0,6	28,0
08	31 879	15 718	5 341	143	0,4	65	0,4	45,5	25	0,5	17,5
09	33 448	16 455	5 527	1 288	3,9	548	3,3	42,5	257	4,6	20,0
10	30 714	15 130	4 904	713	2,3	316	2,1	44,3	172	3,5	24,1
ohne Jahrgang ¹⁾	113	68	7	4	3,5	1	1,5	25,0	–	–	–
Sekundarstufe I	192 348	95 095	32 037	2 525	1,3	1 095	1,2	43,4	564	1,8	22,3
11	14 817	7 770	2 185	1 162	7,8	550	7,1	47,3	237	10,8	20,4
12	13 483	7 398	2 039	845	6,3	429	5,8	50,8	162	7,9	19,2
13	11 550	6 344	1 704	402	3,5	213	3,4	53,0	121	7,1	30,1
Sekundarstufe II	39 850	21 512	5 928	2 409	6,0	1 192	5,5	49,5	520	8,8	21,6
Insgesamt	232 198	116 607	37 965	4 934	2,1	2 287	2,0	46,4	1 084	2,9	22,0

5. Neuaufnahmen in den 5. Schuljahrgang 2008/2009 nach schulischer Herkunft

Schulform a = Zusammen b = weiblich c = Ausländer/-innen zusammen d = Ausländerinnen		Schüler/-innen								
		mit der schulischer Herkunft aus							mit sonstiger Herkunft ²⁾	insgesamt
		der Grundschule	der Hauptschule	der Realschule	dem Gymnasium	der Gesamtschule	der freien Waldorfschule	der Förderschule ¹⁾		
Hauptschule	a	25 965	x	46	2	29	7	694	148	26 891
	b	11 345	x	12	1	7	2	208	67	11 642
	c	5 532	x	10	1	4	–	86	136	5 769
	d	2 493	x	4	1	–	–	31	63	2 592
Volksschule	a	51	–	1	–	–	–	–	6	58
	b	27	–	1	–	–	–	–	3	31
	c	9	–	–	–	–	–	–	–	9
	d	5	–	–	–	–	–	–	–	5
Realschule	a	50 947	40	x	70	19	7	91	31	51 205
	b	24 949	22	x	28	6	1	19	16	25 041
	c	5 637	6	x	4	2	–	5	17	5 671
	d	2 789	4	x	2	1	–	1	10	2 807
Gymnasium	a	69 351	8	4	x	7	71	18	60	69 519
	b	36 021	1	1	x	4	28	1	42	36 098
	c	3 192	–	–	x	–	–	1	37	3 230
	d	1 689	–	–	x	–	–	–	29	1 718
Gesamtschule	a	31 918	10	11	9	x	14	178	30	32 170
	b	15 871	7	7	5	x	9	49	15	15 963
	c	5 054	7	–	1	x	1	22	28	5 113
	d	2 611	5	–	1	x	1	7	13	2 638
Freie Waldorfschule	a	107	–	–	–	–	x	4	–	111
	b	50	–	–	–	–	x	1	–	51
	c	1	–	–	–	–	x	–	–	1
	d	–	–	–	–	–	x	–	–	–

1) Förderschule im Bereich G/H und Förderschule im Bereich R/Gy – 2) Berufsbildende Schulen, Kollegschule, Aussiedler/-innen, Ausland, keine Schule

**6. Ausländische Schüler/-innen 2008/2009 nach Land der Staatsangehörigkeit
und Schuljahrgang bzw. Bildungsbereich**

Land der Staatsangehörigkeit	Ausländische Schüler/-innen						davon ohne Jahrgang ²⁾	insgesamt
	davon im Schuljahrgang							
	EP ¹⁾	01	02	03	04			
Grundschule								
Albanien	407	439	589	802	794	2	3 033	
Andorra	4	–	1	2	1	–	8	
Belgien	20	24	28	44	53	–	169	
Bosnien und Herzegowina	217	297	356	554	588	–	2 012	
Bulgarien	20	29	25	23	24	–	121	
Dänemark	8	11	6	16	20	–	61	
Estland	3	3	6	4	8	–	24	
Finnland	11	12	9	9	20	–	61	
Frankreich	47	74	69	101	94	–	385	
Griechenland	301	354	419	701	728	2	2 505	
Irland	3	7	5	10	8	–	33	
Island	2	–	–	4	1	–	7	
Italien	550	641	734	1 097	1 210	1	4 233	
Kroatien	184	187	241	360	428	–	1 400	
Lettland	9	13	8	27	21	–	78	
Liechtenstein	–	1	–	–	1	–	2	
Litauen	15	26	24	37	43	–	145	
Luxemburg	–	1	1	4	6	–	12	
Mazedonien	190	191	236	387	407	2	1 413	
Moldau, Republik	7	3	15	20	15	–	60	
Montenegro	25	26	28	31	25	–	135	
Niederlande	149	169	184	256	260	–	1 018	
Norwegen	4	10	7	9	9	–	39	
Österreich	29	35	40	73	64	–	241	
Polen	379	564	610	720	730	–	3 003	
Portugal	162	153	184	322	343	–	1 164	
Rumänien	62	59	63	75	88	–	347	
Russische Föderation	310	491	515	634	645	1	2 596	
San Marino	3	1	2	1	–	–	7	
Schweden	10	10	14	15	16	–	65	
Schweiz	10	10	16	21	17	–	74	
Serbien	420	523	523	706	640	–	2 812	
Slowakei	15	10	9	19	15	–	68	
Slowenien	9	6	13	14	30	–	72	
Spanien	112	118	114	207	222	–	773	
Tschechische Republik	8	15	19	29	37	–	108	
Türkei	4 642	5 517	6 938	11 449	13 675	15	42 236	
Ukraine	117	119	135	180	186	–	737	
Ungarn	14	18	19	23	31	–	105	
Vereinigtes Königreich	69	78	70	116	131	–	464	
Weißrussland (Belarus)	10	9	22	22	36	–	99	
Zypern	–	–	1	–	–	–	1	
übriges Europa	67	62	94	144	134	–	501	
Europa zusammen	8 624	10 316	12 392	19 268	21 804	23	72 427	
Algerien	11	22	18	33	21	–	105	
Äthiopien	7	8	9	28	12	–	64	
Ghana	29	68	53	65	67	–	282	
Marokko	348	332	318	556	672	2	2 228	
Tunesien	37	28	56	68	74	–	263	
übriges Afrika	378	362	424	587	555	3	2 309	
Afrika zusammen	810	820	878	1 337	1 401	5	5 251	
Brasilien	25	35	31	44	55	–	190	
Chile	5	2	4	7	6	–	24	
Kanada	4	10	6	16	8	–	44	
Vereinigte Staaten	43	64	72	68	78	–	325	
übriges Amerika	56	62	61	108	101	–	388	
Amerika zusammen	133	173	174	243	248	–	971	

1) Schuleingangsphase – 2) Förderschwerpunkt geistige Entwicklung in Integrationsklassen

Noch: **6. Ausländische Schüler/-innen 2008/2009 nach Land der Staatsangehörigkeit und Schuljahrgang bzw. Bildungsbereich**

Land der Staatsangehörigkeit	Ausländische Schüler/-innen						insgesamt
	davon im Schuljahrgang					davon ohne Jahrgang ²⁾	
	EP ¹⁾	01	02	03	04		
noch: Grundschule							
Afghanistan	65	103	107	147	186	–	608
Indien	43	39	38	56	78	–	254
Indonesien	5	4	7	11	6	–	33
Iran, Islam. Republik	118	110	125	228	246	1	828
Israel	18	5	9	16	17	–	65
Japan	14	18	16	18	21	–	87
Jordanien	16	22	21	30	47	–	136
Korea, Dem.Volksrepublik	5	5	7	6	11	–	34
Korea, Republik	8	24	15	23	27	–	97
Libanon	213	287	340	461	449	1	1 751
Pakistan	55	63	69	92	83	–	362
Philippinen	8	10	17	29	26	–	90
Sri Lanka	156	160	190	316	319	–	1 141
Syrien, Arab. Republik	184	209	203	323	306	1	1 226
Thailand	32	37	42	76	107	–	294
Vietnam	47	57	68	101	106	1	380
übriges Asien	479	646	599	813	756	1	3 294
Asien zusammen	1 466	1 799	1 873	2 746	2 791	5	10 680
Australien	5	4	3	12	7	–	31
Neuseeland	–	–	2	–	–	–	2
übriges Ozeanien	4	6	9	6	5	–	30
Ozeanische Staaten	9	10	14	18	12	–	63
Staatenlos	23	24	22	50	38	–	157
Ungeklärt	56	106	118	139	110	1	530
Ohne Angabe	9	9	12	13	24	–	67
Ausländische Schüler/-innen insgesamt	11 130	13 257	15 483	23 814	26 428	34	90 146

Noch: **6. Ausländische Schüler/-innen 2008/2009 nach Land der Staatsangehörigkeit und Schuljahrgang bzw. Bildungsbereich**

Land der Staatsangehörigkeit	Ausländische Schüler/-innen							davon ohne Jahrgang ²⁾	insgesamt
	davon im Schuljahrgang								
	05	06	07	08	09	10			
Hauptschule									
Albanien	238	301	344	341	380	307	–	1 911	
Andorra	1	–	1	1	–	1	–	4	
Belgien	15	9	8	17	18	11	–	78	
Bosnien und Herzegowina	127	165	187	202	205	180	–	1 066	
Bulgarien	16	15	38	25	32	10	–	136	
Dänemark	4	2	1	–	2	1	–	10	
Estland	4	1	1	1	–	–	–	7	
Frankreich	11	11	10	10	13	10	–	65	
Griechenland	140	209	185	225	247	217	–	1 223	
Irland	2	3	3	2	3	3	–	16	
Island	–	–	–	2	2	1	–	5	
Italien	311	382	393	471	524	468	–	2 549	
Kroatien	63	89	85	84	120	94	–	535	
Lettland	3	4	4	4	10	11	–	36	
Litauen	11	11	12	21	18	21	–	94	
Luxemburg	1	–	4	3	1	1	–	10	
Malta	–	1	–	–	–	–	–	1	
Mazedonien	111	102	149	129	180	105	–	776	
Moldau, Republik	1	4	2	4	5	5	–	21	
Monaco	1	2	3	4	2	2	–	14	
Montenegro	18	12	11	9	19	11	–	80	
Niederlande	45	42	36	49	50	46	–	268	
Norwegen	–	1	3	1	–	–	–	5	
Österreich	8	8	11	7	16	4	–	54	
Polen	186	215	245	322	309	196	–	1 473	
Portugal	79	116	101	132	123	112	–	663	
Rumänien	19	27	28	37	42	29	–	182	
Russische Föderation	80	121	123	168	180	157	–	829	
San Marino	–	–	2	–	–	–	–	2	
Schweden	1	2	2	1	2	3	–	11	
Schweiz	3	2	3	1	–	5	–	14	
Serbien	265	271	319	339	329	211	–	1 734	
Slowakei	2	2	7	6	9	2	–	28	
Slowenien	6	9	12	11	6	5	–	49	
Spanien	27	41	52	55	42	50	–	267	
Tschechische Republik	6	5	8	7	8	4	–	38	
Türkei	3 080	3 750	3 952	4 377	4 961	4 097	5	24 222	
Ukraine	15	23	35	36	53	49	–	211	
Ungarn	–	3	5	10	4	10	–	32	
Vereinigtes Königreich	12	12	25	25	35	23	–	132	
Weißrussland (Belarus)	2	4	11	6	5	4	–	32	
Zypern	–	–	–	1	–	–	–	1	
übriges Europa	34	46	53	70	62	51	–	316	
Europa zusammen	4 948	6 023	6 474	7 216	8 017	6 517	5	39 200	
Algerien	1	2	10	7	5	5	–	30	
Äthiopien	3	3	8	12	12	7	–	45	
Ghana	7	8	20	15	18	18	–	86	
Marokko	146	185	196	234	248	231	–	1 240	
Tunesien	21	24	25	25	35	28	–	158	
übriges Afrika	140	154	176	191	249	183	–	1 093	
Afrika zusammen	318	376	435	484	567	472	–	2 652	
Brasilien	18	17	22	34	29	17	–	137	
Chile	–	1	2	2	–	1	–	6	
Kanada	–	2	2	3	4	1	–	12	
Vereinigte Staaten	3	9	9	3	9	4	–	37	
übriges Amerika	27	26	45	48	48	37	–	231	
Amerika zusammen	48	55	80	90	90	60	–	423	

Noch: **6. Ausländische Schüler/-innen 2008/2009 nach Land der Staatsangehörigkeit und Schuljahrgang bzw. Bildungsbereich**

Land der Staatsangehörigkeit	Ausländische Schüler/-innen							insgesamt
	davon im Schuljahrgang						davon ohne Jahrgang ²⁾	
	05	06	07	08	09	10		
noch: Hauptschule								
Afghanistan	30	40	42	42	56	81	–	291
Indien	6	6	11	17	21	11	–	72
Indonesien	–	–	2	1	1	1	–	5
Iran, Islam. Republik	31	32	47	60	60	46	–	276
Israel	1	2	2	–	1	3	–	9
Japan	1	1	–	1	2	2	–	7
Jordanien	6	11	13	9	12	9	–	60
Korea, Dem.Volksrepublik	–	1	7	–	–	–	–	8
Korea, Republik	–	–	6	–	1	–	–	7
Libanon	158	203	262	292	306	230	–	1 451
Pakistan	12	18	24	26	29	22	–	131
Philippinen	1	6	4	10	11	12	–	44
Sri Lanka	42	42	41	47	52	54	–	278
Syrien, Arab. Republik	96	95	108	97	117	104	–	617
Thailand	33	42	42	67	59	43	–	286
Vietnam	8	10	13	13	14	21	–	79
übriges Asien	181	231	205	319	282	221	–	1 439
Asien zusammen	606	740	829	1 001	1 024	860	–	5 060
Australien	–	–	1	2	1	1	–	5
Neuseeland	–	–	1	–	1	–	–	2
übriges Ozeanien	–	–	–	2	5	2	–	9
Ozeanische Staaten	–	–	2	4	7	3	–	16
Staatenlos	20	13	16	23	19	12	–	103
Ungeklärt	16	22	28	50	31	15	–	162
Ohne Angabe	15	17	12	16	29	14	–	103
Ausländische Schüler/-innen insgesamt	5 971	7 246	7 876	8 884	9 784	7 953	5	47 719

Noch: **6. Ausländische Schüler/-innen 2008/2009 nach Land der Staatsangehörigkeit und Schuljahrgang bzw. Bildungsbereich**

Land der Staatsangehörigkeit	Ausländische Schüler/-innen														insgesamt
	davon im Schuljahrgang bzw. in der Bildungsstufe													davon ohne Jahrgang ²⁾	
	EP ¹⁾	01	02	03	04	Primarstufe	05	06	07	08	09	10	Sekundarstufe I		
Volksschule															
Griechenland	-	-	-	1	1	2	2	1	-	-	3	2	8	-	10
Italien	-	-	-	-	-	-	7	4	5	2	5	1	24	-	24
Polen	-	1	-	-	-	1	-	-	-	-	1	-	1	-	2
Portugal	-	-	-	-	-	-	-	-	-	-	-	1	1	-	1
Spanien	-	-	-	-	-	-	-	1	1	1	-	-	3	-	3
übriges Europa	-	-	-	-	-	-	-	-	2	-	-	-	2	-	2
Europa zusammen	-	1	-	1	1	3	9	6	8	3	9	4	39	-	42
übriges Afrika	-	-	-	-	-	-	-	-	1	-	-	-	1	-	1
Afrika zusammen	-	-	-	-	-	-	-	-	1	-	-	-	1	-	1
übriges Asien	-	-	-	-	-	-	-	-	1	-	-	-	1	-	1
Asien zusammen	-	-	-	-	-	-	-	-	1	-	-	-	1	-	1
Ausländische Schüler/-innen insgesamt	-	1	-	1	1	3	9	6	10	3	9	4	41	-	44

Noch: **6. Ausländische Schüler/-innen 2008/2009 nach Land der Staatsangehörigkeit und Schuljahrgang bzw. Bildungsbereich**

Land der Staatsangehörigkeit	Ausländische Schüler/-innen							insgesamt
	davon im Schuljahrgang						davon ohne Jahrgang ²⁾	
	05	06	07	08	09	10		
Realschule								
Albanien	119	125	113	100	87	75	–	619
Andorra	1	–	2	–	–	–	–	3
Belgien	15	11	7	9	7	10	–	59
Bosnien und Herzegowina	158	140	145	132	118	95	–	788
Bulgarien	14	6	3	7	4	2	–	36
Dänemark	5	9	4	7	6	5	–	36
Estland	2	–	2	1	–	3	–	8
Finnland	–	2	–	1	1	–	–	4
Frankreich	14	25	11	11	16	9	–	86
Griechenland	221	248	205	208	224	177	–	1 283
Irland	1	–	2	1	1	–	–	5
Island	1	–	2	–	–	–	–	3
Italien	280	323	286	268	263	277	–	1 697
Kroatien	104	111	110	104	92	107	–	628
Lettland	11	7	4	8	7	9	–	46
Liechtenstein	–	–	1	–	1	2	–	4
Litauen	9	14	21	7	14	6	–	71
Luxemburg	–	1	3	2	2	–	–	8
Mazedonien	72	87	73	54	56	49	–	391
Moldau, Republik	3	5	1	2	3	7	–	21
Montenegro	13	4	5	7	4	9	–	42
Niederlande	51	69	49	52	45	36	–	302
Norwegen	1	1	–	1	1	–	–	4
Österreich	20	11	13	10	13	12	–	79
Polen	169	141	141	164	151	115	–	881
Portugal	107	119	122	95	105	109	–	657
Rumänien	9	13	16	14	11	9	–	72
Russische Föderation	105	121	120	116	111	91	–	664
San Marino	–	2	1	2	–	1	–	6
Schweden	4	4	1	3	2	1	–	15
Schweiz	3	3	2	4	7	4	–	23
Serbien	99	107	89	112	76	66	–	549
Slowakei	3	2	4	–	5	2	–	16
Slowenien	4	11	8	8	6	4	–	41
Spanien	38	45	48	38	52	42	–	263
Tschechische Republik	4	12	6	2	2	5	–	31
Türkei	3 136	3 289	2 855	2 734	2 607	2 254	–	16 875
Ukraine	49	57	77	85	82	71	–	421
Ungarn	3	8	4	6	5	4	–	30
Vereinigtes Königreich	23	24	25	28	22	21	–	143
Weißrussland (Belarus)	5	6	5	11	9	7	–	43
übriges Europa	20	29	30	25	20	24	–	148
Europa zusammen	4 896	5 192	4 616	4 439	4 238	3 720	–	27 101
Algerien	4	3	1	4	3	5	–	20
Äthiopien	4	3	4	4	2	4	–	21
Ghana	10	10	14	12	10	6	–	62
Marokko	109	113	124	110	115	111	–	682
Tunesien	8	14	14	14	12	15	–	77
übriges Afrika	125	98	87	85	62	68	–	525
Afrika zusammen	260	241	244	229	204	209	–	1 387
Brasilien	10	11	16	9	6	7	–	59
Chile	–	–	–	1	–	–	–	1
Kanada	2	3	2	5	–	3	–	15
Vereinigte Staaten	9	6	3	2	4	4	–	28
übriges Amerika	23	16	22	26	21	19	–	127
Amerika zusammen	44	36	43	43	31	33	–	230

Noch: **6. Ausländische Schüler/-innen 2008/2009 nach Land der Staatsangehörigkeit und Schuljahrgang bzw. Bildungsbereich**

Land der Staatsangehörigkeit	Ausländische Schüler/-innen							insgesamt
	davon im Schuljahrgang						davon ohne Jahrgang ²⁾	
	05	06	07	08	09	10		
noch: Realschule								
Afghanistan	35	49	51	58	52	57	–	302
Indien	8	13	6	13	9	8	–	57
Indonesien	–	3	2	1	2	3	–	11
Iran, Islam. Republik	31	42	55	53	50	67	–	298
Israel	2	3	2	2	1	1	–	11
Japan	4	2	1	1	4	4	–	16
Jordanien	8	5	5	7	3	5	–	33
Korea, Dem.Volksrepublik	–	1	2	–	–	1	–	4
Korea, Republik	–	–	–	3	3	3	–	9
Libanon	58	52	50	49	36	47	–	292
Pakistan	14	13	18	11	22	13	–	91
Philippinen	5	3	7	3	9	3	–	30
Sri Lanka	65	57	50	70	59	58	–	359
Syrien, Arab. Republik	54	43	43	51	33	17	–	241
Thailand	29	33	30	25	27	18	–	162
Vietnam	15	20	18	38	34	29	–	154
übriges Asien	146	125	140	157	132	89	–	789
Asien zusammen	474	464	480	542	476	423	–	2 859
Australien	4	1	3	1	2	2	–	13
übriges Ozeanien	–	–	–	4	–	–	–	4
Ozeanische Staaten	4	1	3	5	2	2	–	17
Staatenlos	8	7	10	6	4	3	–	38
Ungeklärt	22	11	24	14	14	9	–	94
Ohne Angabe	18	68	59	50	50	48	–	293
Ausländische Schüler/-innen insgesamt	5 726	6 020	5 479	5 328	5 019	4 447	–	32 019

Noch: **6. Ausländische Schüler/-innen 2008/2009 nach Land der Staatsangehörigkeit und Schuljahrgang bzw. Bildungsbereich**

Land der Staatsangehörigkeit	Ausländische Schüler/-innen												ohne Jahrgang ²⁾	insgesamt
	davon im Schuljahrgang bzw. in der Bildungsstufe													
	05	06	07	08	09	10	Sekundarstufe I	11	12	13	Sekundarstufe II			
Gymnasium														
Albanien	54	54	47	56	37	29	277	32	25	22	79	–	356	
Andorra	1	–	–	1	–	–	2	–	1	–	1	–	3	
Belgien	10	10	15	13	11	18	77	16	15	14	45	–	122	
Bosnien und Herzegowina	126	120	98	72	82	78	576	110	97	89	296	–	872	
Bulgarien	6	8	12	13	6	10	55	3	11	8	22	–	77	
Dänemark	9	5	3	5	4	3	29	8	7	3	18	–	47	
Estland	6	–	2	2	3	2	15	3	2	5	10	–	25	
Finnland	3	6	5	5	7	4	30	9	7	11	27	–	57	
Frankreich	37	36	36	27	23	21	180	46	19	21	86	–	266	
Griechenland	183	182	165	152	135	151	968	154	150	125	429	–	1 397	
Irland	2	3	1	2	1	1	10	1	3	2	6	–	16	
Island	–	2	–	2	–	–	4	–	–	–	–	–	4	
Italien	148	145	132	124	103	140	792	151	145	125	421	–	1 213	
Kroatien	95	82	75	63	69	62	446	88	76	86	250	–	696	
Lettland	5	4	12	10	3	10	44	12	5	9	26	–	70	
Litauen	5	6	8	7	9	10	45	15	6	3	24	–	69	
Luxemburg	1	4	4	4	6	2	21	5	5	5	15	–	36	
Mazedonien	32	49	35	31	29	27	203	26	22	16	64	–	267	
Moldau, Republik	9	9	5	10	14	11	58	8	16	8	32	–	90	
Montenegro	3	–	5	3	3	1	15	7	2	1	10	–	25	
Niederlande	49	70	58	49	56	54	336	56	59	50	165	–	501	
Norwegen	4	3	2	1	4	1	15	–	1	–	1	–	16	
Österreich	30	28	27	18	30	25	158	24	28	18	70	–	228	
Polen	95	89	106	82	104	101	577	137	121	117	375	–	952	
Portugal	78	52	57	50	50	56	343	59	58	56	173	–	516	
Rumänien	14	22	12	15	18	17	98	22	16	8	46	–	144	
Russische Föderation	108	138	143	136	156	148	829	175	177	177	529	–	1 358	
Schweden	2	2	6	2	–	6	18	9	5	3	17	–	35	
Schweiz	7	14	9	13	22	12	77	13	15	10	38	–	115	
Serbien	69	61	49	49	38	33	299	45	45	40	130	–	429	
Slowakei	2	4	2	8	3	–	19	14	5	1	20	–	39	
Slowenien	2	4	1	2	3	7	19	2	4	–	6	–	25	
Spanien	36	41	33	44	35	33	222	44	38	36	118	–	340	
Tschechische Republik	5	6	5	5	4	3	28	13	4	5	22	–	50	
Türkei	1 301	1 310	1 139	965	993	793	6 501	1 119	1 060	924	3 103	–	9 604	
Ukraine	93	117	132	124	140	143	749	125	122	132	379	–	1 128	
Ungarn	6	6	6	4	5	11	38	7	13	7	27	–	65	
Vereinigtes Königreich	25	33	32	27	30	42	189	38	29	36	103	–	292	
Weißrussland (Belarus)	11	11	15	18	8	21	84	19	15	8	42	–	126	
Zypern	–	–	1	–	–	–	1	–	–	–	–	–	1	
übriges Europa	9	32	29	19	20	19	128	26	18	12	56	–	184	
Europa zusammen	2 681	2 768	2 524	2 233	2 264	2 105	14 575	2 641	2 447	2 193	7 281	–	21 856	
Algerien	3	2	–	3	3	1	12	3	1	1	5	–	17	
Äthiopien	1	1	–	1	1	–	4	–	–	–	–	–	4	
Ghana	6	13	12	4	9	3	47	10	10	10	30	–	77	
Marokko	45	42	36	31	31	37	222	41	52	47	140	–	362	
Tunesien	4	4	7	4	7	4	30	11	7	12	30	–	60	
übriges Afrika	47	52	58	46	54	47	304	51	44	19	114	–	418	
Afrika zusammen	106	114	113	89	105	92	619	116	114	89	319	–	938	
Brasilien	5	6	2	9	5	6	33	26	7	10	43	–	76	
Chile	1	1	2	2	2	2	10	3	1	1	5	–	15	
Kanada	8	6	5	5	4	5	33	13	9	1	23	–	56	
Vereinigte Staaten	25	19	12	18	14	23	111	39	30	11	80	–	191	
übriges Amerika	13	19	16	20	17	19	104	55	34	14	103	–	207	
Amerika zusammen	52	51	37	54	42	55	291	136	81	37	254	–	545	

Noch: **6. Ausländische Schüler/-innen 2008/2009 nach Land der Staatsangehörigkeit und Schuljahrgang bzw. Bildungsbereich**

Land der Staatsangehörigkeit	Ausländische Schüler/-innen												ohne Jahrgang ²⁾	insgesamt
	davon im Schuljahrgang bzw. in der Bildungsstufe													
	05	06	07	08	09	10	Sekundarstufe I	11	12	13	Sekundarstufe II			
noch: Gymnasium														
Afghanistan	36	26	23	29	23	45	182	45	46	59	150	–	332	
Indien	11	5	5	8	8	8	45	12	11	18	41	–	86	
Indonesien	1	1	2	2	4	2	12	4	3	1	8	–	20	
Iran, Islam. Republik	52	72	65	70	81	75	415	106	119	125	350	–	765	
Israel	6	4	5	2	2	4	23	2	4	2	8	–	31	
Japan	12	9	9	9	8	11	58	8	11	9	28	–	86	
Jordanien	–	–	2	1	5	4	12	2	1	3	6	–	18	
Korea, Dem.Volksrepublik	3	6	8	8	11	10	46	7	6	5	18	–	64	
Korea, Republik	13	11	19	16	18	21	98	16	19	7	42	–	140	
Libanon	15	8	7	8	15	13	66	14	10	14	38	–	104	
Pakistan	9	9	11	5	8	6	48	5	7	7	19	–	67	
Philippinen	5	2	2	2	3	1	15	4	6	2	12	–	27	
Sri Lanka	30	38	39	41	32	32	212	35	42	39	116	–	328	
Syrien, Arab. Republik	21	19	25	11	12	7	95	18	10	2	30	–	125	
Thailand	16	17	14	14	10	19	90	10	7	2	19	–	109	
Vietnam	32	40	34	33	42	42	223	44	25	18	87	–	310	
übriges Asien	120	120	107	137	125	130	739	140	116	94	350	–	1 089	
Asien zusammen	382	387	377	396	407	430	2 379	472	443	407	1 322	–	3 701	
Australien	1	2	1	4	5	1	14	3	11	2	16	–	30	
Neuseeland	1	–	–	1	–	–	2	2	–	–	2	–	4	
übriges Ozeanien	1	1	–	1	1	2	6	–	–	–	–	–	6	
Ozeanische Staaten	3	3	1	6	6	3	22	5	11	2	18	–	40	
Staatenlos	4	5	6	2	1	3	21	4	2	3	9	–	30	
Ungeklärt	10	13	7	14	5	9	58	6	7	3	16	–	74	
Ohne Angabe	5	3	2	3	1	4	18	1	1	4	6	–	24	
Ausländische Schüler/-innen insgesamt	3 243	3 344	3 067	2 797	2 831	2 701	17 983	3 381	3 106	2 738	9 225	–	27 208	

Noch: **6. Ausländische Schüler/-innen 2008/2009 nach Land der Staatsangehörigkeit und Schuljahrgang bzw. Bildungsbereich**

Land der Staatsangehörigkeit	Ausländische Schüler/-innen												insgesamt
	davon im Schuljahrgang bzw. in der Bildungsstufe												
	05	06	07	08	09	10	Sekundarstufe I	11	12	13	Sekundarstufe II	ohne Jahrgang ²⁾	
Gesamtschule													
Albanien	112	103	113	121	121	97	667	20	28	27	75	–	742
Andorra	3	1	1	–	1	–	6	–	–	–	–	–	6
Belgien	7	7	7	7	8	13	49	5	2	3	10	–	59
Bosnien und Herzegowina	85	113	111	111	108	104	632	42	36	51	129	–	761
Bulgarien	3	3	4	10	7	2	29	1	5	2	8	–	37
Dänemark	9	9	8	5	10	4	45	2	1	1	4	–	49
Estland	1	–	–	–	1	1	3	2	2	–	4	–	7
Finnland	–	2	–	2	1	1	6	1	1	1	3	–	9
Frankreich	18	3	11	18	14	4	68	2	5	4	11	–	79
Griechenland	115	142	134	129	144	143	807	60	57	51	168	2	977
Irland	–	1	3	–	–	–	4	1	1	–	2	–	6
Island	–	–	–	1	1	–	2	–	–	1	1	–	3
Italien	273	268	289	254	312	256	1 652	96	77	95	268	–	1 920
Kroatien	51	39	45	57	43	40	275	23	19	28	70	–	345
Lettland	2	3	4	1	3	3	16	2	1	2	5	–	21
Liechtenstein	–	–	–	–	1	–	1	–	–	–	–	–	1
Litauen	8	6	7	4	10	4	39	3	–	4	7	–	46
Luxemburg	–	–	–	–	1	1	2	–	1	–	1	–	3
Malta	–	1	–	–	–	–	1	–	–	–	–	–	1
Mazedonien	95	88	72	78	55	55	443	9	11	15	35	–	478
Moldau, Republik	2	6	3	5	6	4	26	4	1	–	5	–	31
Monaco	5	5	2	5	2	3	22	–	3	–	3	–	25
Montenegro	9	7	8	4	6	2	36	3	3	2	8	–	44
Niederlande	36	25	26	23	24	28	162	10	15	9	34	–	196
Norwegen	–	3	–	1	4	2	10	–	–	–	–	–	10
Österreich	7	10	17	12	10	9	65	10	5	6	21	–	86
Polen	119	79	101	82	71	95	547	63	41	23	127	–	674
Portugal	55	56	54	56	52	56	329	18	19	13	50	–	379
Rumänien	14	10	11	7	5	16	63	5	4	4	13	–	76
Russische Föderation	80	64	76	71	76	68	435	42	31	36	109	–	544
San Marino	–	1	–	–	1	–	2	–	–	–	–	–	2
Schweden	6	3	2	7	5	4	27	–	1	1	2	–	29
Schweiz	1	–	4	3	5	7	20	3	2	2	7	–	27
Serbien	119	126	110	93	104	103	655	28	27	19	74	–	729
Slowakei	1	7	4	–	2	4	18	1	2	1	4	–	22
Slowenien	4	7	3	5	3	1	23	4	1	–	5	–	28
Spanien	43	51	32	38	45	37	246	15	21	12	48	–	294
Tschechische Republik	4	–	2	9	5	6	26	2	3	1	6	–	32
Türkei	2 973	3 186	3 067	3 079	3 162	2 889	18 356	1 137	997	943	3 077	3	21 436
Ukraine	41	40	44	39	47	40	251	25	21	25	71	–	322
Ungarn	2	2	4	–	1	4	13	4	2	1	7	–	20
Vereinigtes Königreich	35	32	31	32	25	32	187	12	11	9	32	–	219
Weißrussland (Belarus)	1	5	4	8	1	5	24	1	3	–	4	–	28
übriges Europa	14	33	20	16	36	37	156	7	9	12	28	–	184
Europa zusammen	4 353	4 547	4 434	4 393	4 539	4 180	26 446	1 663	1 469	1 404	4 536	5	30 987
Algerien	4	3	1	1	–	1	10	–	4	–	4	–	14
Äthiopien	–	1	2	–	1	4	8	2	3	2	7	–	15
Ghana	16	18	15	14	12	10	85	6	5	4	15	–	100
Marokko	113	103	126	130	133	124	729	49	57	44	150	–	879
Tunesien	8	8	13	15	21	15	80	10	11	15	36	–	116
übriges Afrika	108	108	95	95	86	72	564	41	27	33	101	1	666
Afrika zusammen	249	241	252	255	253	226	1 476	108	107	98	313	1	1 790
Brasilien	7	8	8	10	11	4	48	8	5	2	15	–	63
Chile	3	–	3	2	4	–	12	1	–	–	1	–	13
Kanada	4	4	4	5	1	5	23	1	–	1	2	–	25
Vereinigte Staaten	19	20	23	25	15	22	124	8	6	3	17	–	141
übriges Amerika	21	16	19	22	31	24	133	11	7	7	25	–	158
Amerika zusammen	54	48	57	64	62	55	340	29	18	13	60	–	400

Noch: **6. Ausländische Schüler/-innen 2008/2009 nach Land der Staatsangehörigkeit und Schuljahrgang bzw. Bildungsbereich**

Land der Staatsangehörigkeit	Ausländische Schüler/-innen												insgesamt
	davon im Schuljahrgang bzw. in der Bildungsstufe												
	05	06	07	08	09	10	Sekundarstufe I	11	12	13	Sekundarstufe II	ohne Jahrgang ²⁾	
noch: Gesamtschule													
Afghanistan	33	51	52	59	71	75	341	31	37	36	104	–	445
Indien	8	14	8	11	6	6	53	6	7	6	19	–	72
Indonesien	2	2	2	1	–	2	9	1	–	1	2	–	11
Iran, Islam. Republik	26	32	42	35	50	59	244	29	38	30	97	1	342
Israel	2	4	3	4	3	1	17	–	–	–	–	–	17
Japan	6	6	12	9	11	32	76	–	–	1	1	–	77
Jordanien	5	4	4	3	3	3	22	3	1	2	6	–	28
Korea, Dem. Volksrepublik	1	–	1	1	2	–	5	–	2	–	2	–	7
Korea, Republik	5	4	4	4	8	3	28	3	3	3	9	–	37
Libanon	80	95	80	102	115	98	570	31	21	20	72	–	642
Pakistan	5	5	4	10	14	9	47	9	9	4	22	–	69
Philippinen	8	2	4	3	2	–	19	2	1	1	4	–	23
Sri Lanka	62	64	54	74	66	52	372	30	26	18	74	–	446
Syrien, Arab. Republik	53	29	46	46	35	32	241	9	8	10	27	–	268
Thailand	31	24	29	30	27	21	162	10	6	4	20	–	182
Vietnam	5	10	18	17	16	9	75	15	10	6	31	–	106
übriges Asien	114	128	126	123	154	101	746	59	42	33	134	–	880
Asien zusammen	446	474	489	532	583	503	3 027	238	211	175	624	1	3 652
Australien	4	1	2	1	2	1	11	2	1	–	3	–	14
Neuseeland	–	–	1	1	–	–	2	–	–	–	–	–	2
übriges Ozeanien	–	4	1	3	1	–	9	1	–	–	1	–	10
Ozeanische Staaten	4	5	4	5	3	1	22	3	1	–	4	–	26
Staatenlos	9	9	12	11	6	1	48	2	1	4	7	–	55
Ungeklärt	27	42	27	19	36	23	174	10	3	5	18	–	192
Ohne Angabe	13	8	24	16	25	26	112	1	3	8	12	–	124
Ausländische Schüler/-innen insgesamt	5 155	5 374	5 299	5 295	5 507	5 015	31 645	2 054	1 813	1 707	5 574	7	37 226

Noch: **6. Ausländische Schüler/-innen 2008/2009 nach Land der Staatsangehörigkeit und Schuljahrgang bzw. Bildungsbereich**

Land der Staatsangehörigkeit	Ausländische Schüler/-innen										
	davon im									insgesamt	
	allgemeinbildenden Bereich				Förderschulbereich				berufsbildenden Bereich		ohne Jahrgang ²⁾
	davon			zusammen	davon			zusammen			
	Primarstufe	Sekundarstufe I	Sekundarstufe II		Primarstufe	Sekundarstufe I	geistige Entwicklung und Schule für Kranke				
freie Waldorfschule											
Albanien	–	–	–	–	–	–	–	1	1	–	1
Belgien	1	2	1	4	–	–	–	1	1	–	5
Bosnien und Herzegowina	3	2	3	8	–	–	–	–	–	–	8
Bulgarien	–	–	–	–	–	–	–	1	1	–	1
Dänemark	–	1	–	1	–	–	–	–	–	–	1
Finnland	–	2	1	3	–	–	–	–	–	–	3
Frankreich	2	4	7	13	–	–	–	–	–	–	13
Griechenland	2	4	–	6	–	–	–	2	2	–	8
Irland	2	–	–	2	–	–	–	–	–	–	2
Italien	6	9	–	15	–	1	–	8	9	–	24
Kroatien	–	4	–	4	–	–	–	1	1	–	5
Luxemburg	–	–	–	–	–	–	–	1	1	–	1
Mazedonien	1	–	–	1	–	–	–	1	1	–	2
Niederlande	5	10	1	16	–	–	–	–	–	–	16
Österreich	–	9	1	10	–	–	–	–	–	–	10
Polen	1	4	–	5	–	–	–	–	–	–	5
Rumänien	1	1	–	2	–	–	–	–	–	–	2
Russische Föderation	–	13	4	17	–	–	–	4	4	–	21
Schweden	1	–	–	1	–	–	–	–	–	–	1
Schweiz	2	6	–	8	–	–	–	–	–	–	8
Serbien	–	–	1	1	–	–	–	1	1	–	2
Slowakei	–	–	1	1	–	–	–	–	–	–	1
Slowenien	–	2	–	2	–	–	–	–	–	–	2
Spanien	2	–	2	4	–	–	–	1	1	–	5
Tschechische Republik	1	1	–	2	–	–	–	–	–	–	2
Türkei	14	24	10	48	1	8	–	25	34	–	82
Ukraine	2	6	1	9	1	–	–	2	3	–	12
Ungarn	–	–	–	–	–	–	–	1	1	–	1
Vereinigtes Königreich	–	8	–	8	–	–	–	–	–	–	8
Weißrussland (Belarus)	–	1	–	1	–	–	–	–	–	–	1
Europa zusammen	46	113	33	192	2	9	–	50	61	–	253
Marokko	2	1	1	4	–	1	–	–	1	–	5
Tunesien	–	–	–	–	–	–	–	2	2	–	2
übriges Afrika	1	1	1	3	1	–	–	3	4	–	7
Afrika zusammen	3	2	2	7	1	1	–	5	7	–	14
Brasilien	2	3	1	6	–	–	–	–	–	–	6
Chile	–	2	–	2	–	–	–	–	–	–	2
Vereinigte Staaten	2	5	3	10	–	–	–	–	–	–	10
übriges Amerika	–	–	2	2	–	–	–	–	–	–	2
Amerika zusammen	4	10	6	20	–	–	–	–	–	–	20

Noch: **6. Ausländische Schüler/-innen 2008/2009 nach Land der Staatsangehörigkeit und Schuljahrgang bzw. Bildungsbereich**

Land der Staatsangehörigkeit	Ausländische Schüler/-innen										
	davon im									insgesamt	
	allgemeinbildenden Bereich				Förderschulbereich			berufsbildenden Bereich	ohne Jahrgang ²⁾		
	davon			zusammen	davon						
Primarstufe	Sekundarstufe I	Sekundarstufe II	Primarstufe		Sekundarstufe I	geistige Entwicklung und Schule für Kranke	zusammen				
	noch: freie Waldorfschule										
Afghanistan	–	–	1	1	–	–	–	–	–	–	1
Indien	–	–	–	–	–	1	–	–	1	–	1
Iran, Islam. Republik	–	3	1	4	–	–	–	–	–	–	4
Japan	5	3	3	11	–	–	–	–	–	–	11
Korea, Republik	–	3	–	3	–	–	–	–	–	1	4
Sri Lanka	–	–	–	–	–	–	–	2	2	–	2
Syrien, Arab. Republik	–	2	–	2	–	1	–	–	1	–	3
Thailand	–	2	–	2	–	–	–	–	–	–	2
übriges Asien	1	5	4	10	–	–	–	2	2	–	12
Asien zusammen	6	18	9	33	–	2	–	4	6	1	40
Australien	1	–	–	1	–	–	–	–	–	–	1
Neuseeland	–	–	1	1	–	–	–	–	–	–	1
übriges Ozeanien	–	–	–	–	–	–	–	–	–	1	1
Ozeanische Staaten	1	–	1	2	–	–	–	–	–	1	3
Ausländische Schüler/-innen insgesamt	60	143	51	254	3	12	–	59	74	2	330

7. Schulabgänger/-innen im Abgangsjahr 2008 nach Schuljahrgang bzw. Semester und Abgangsart

Schuljahrgang / Semester Bildungsstufe	Schulabgänger/-innen													
	mit Hauptschulabschluss nach Jahrgang 09		mit Sekundarabschluss I				mit Fachhochschulreife	mit Hochschulreife	mit sonstigem Abschluss ¹⁾	ohne Hauptschulabschluss			insgesamt	
	zu-sammen	darunter mit Qualifikation	zu-sammen	davon mit		zu-sammen				Lernen	geistige Entwicklung			
				Haupt-schulabschluss nach Jahrgang 10	mittlerem Schulabschluss (Fachober-schulreife)									
a = Zusammen b = weiblich c = Ausländer/-innen zusammen d = Ausländerinnen				zu-sammen	mit Quali-fikation									
Hauptschule														
UNT09	a	x	x	x	x	x	x	x	x	x	1 358	–	x	1 358
	b	x	x	x	x	x	x	x	x	x	533	–	x	533
	c	x	x	x	x	x	x	x	x	x	424	–	x	424
	d	x	x	x	x	x	x	x	x	x	168	–	x	168
09	a	2 278	135	x	x	x	x	x	x	x	3 282	10	x	5 560
	b	853	54	x	x	x	x	x	x	x	1 283	5	x	2 136
	c	466	30	x	x	x	x	x	x	x	883	–	x	1 349
	d	175	14	x	x	x	x	x	x	x	343	–	x	518
10	a	59	14	254	167	87	26	x	x	x	15	15	x	328
	b	25	7	118	68	50	12	x	x	x	5	5	x	148
	c	10	1	43	29	14	1	x	x	x	2	2	x	55
	d	5	1	19	11	8	–	x	x	x	1	1	x	25
10 Typ A	a	1 480	–	24 306	24 306	x	x	x	x	x	2	1	x	25 788
	b	620	–	10 440	10 440	x	x	x	x	x	1	–	x	11 061
	c	431	–	4 639	4 639	x	x	x	x	x	–	–	x	5 070
	d	173	–	2 174	2 174	x	x	x	x	x	–	–	x	2 347
10 Typ B	a	209	209	15 746	790	14 956	6 530	x	x	x	–	x	x	15 955
	b	105	105	7 456	356	7 100	3 173	x	x	x	–	x	x	7 561
	c	62	62	2 795	196	2 599	953	x	x	x	–	x	x	2 857
	d	33	33	1 433	83	1 350	514	x	x	x	–	x	x	1 466
ohne Jahrgang ²⁾	a	–	–	–	–	–	–	x	x	x	5	x	5	5
	b	–	–	–	–	–	–	x	x	x	–	x	–	–
	c	–	–	–	–	–	–	x	x	x	2	x	2	2
	d	–	–	–	–	–	–	x	x	x	–	x	–	–
Insgesamt	a	4 026	358	40 306	25 263	15 043	6 556	x	x	x	4 662	26	5	48 994
	b	1 603	166	18 014	10 864	7 150	3 185	x	x	x	1 822	10	–	21 439
	c	969	93	7 477	4 864	2 613	954	x	x	x	1 311	2	2	9 757
	d	386	48	3 626	2 268	1 358	514	x	x	x	512	1	–	4 524
Volksschule														
UNT09	a	–	–	x	x	x	x	x	x	x	–	–	x	–
	b	–	–	x	x	x	x	x	x	x	–	–	x	–
	c	–	–	x	x	x	x	x	x	x	–	–	x	–
	d	–	–	x	x	x	x	x	x	x	–	–	x	–
09	a	–	–	x	x	x	x	x	x	x	1	–	x	1
	b	–	–	x	x	x	x	x	x	x	1	–	x	1
	c	–	–	x	x	x	x	x	x	x	1	–	x	1
	d	–	–	x	x	x	x	x	x	x	1	–	x	1
10	a	–	–	x	x	x	x	x	x	x	–	–	x	–
	b	–	–	x	x	x	x	x	x	x	–	–	x	–
	c	–	–	x	x	x	x	x	x	x	–	–	x	–
	d	–	–	x	x	x	x	x	x	x	–	–	x	–
10 Typ A	a	2	–	34	34	x	x	x	x	x	–	x	x	36
	b	1	–	17	17	x	x	x	x	x	–	x	x	18
	c	–	–	6	6	x	x	x	x	x	–	x	x	6
	d	–	–	2	2	x	x	x	x	x	–	x	x	2
10 Typ B	a	–	–	18	–	18	5	x	x	x	–	x	x	18
	b	–	–	7	–	7	4	x	x	x	–	x	x	7
	c	–	–	–	–	–	–	x	x	x	–	x	x	–
	d	–	–	–	–	–	–	x	x	x	–	x	x	–
ohne Jahrgang ²⁾	a	–	–	–	–	–	–	x	x	x	–	x	–	–
	b	–	–	–	–	–	–	x	x	x	–	x	–	–
	c	–	–	–	–	–	–	x	x	x	–	x	–	–
	d	–	–	–	–	–	–	x	x	x	–	x	–	–
Insgesamt	a	2	–	52	34	18	5	x	x	x	1	–	–	55
	b	1	–	24	17	7	4	x	x	x	1	–	–	26
	c	–	–	6	6	–	–	x	x	x	1	–	–	7
	d	–	–	2	2	–	–	x	x	x	1	–	–	3

1) Schulabgänger/-innen aus dem berufsbildenden Bereich der freien Waldorfschulen bzw. der Weiterbildungskollegs – 2) Gesamtschule Förderschwerpunkt: geistige Entwicklung in Integrationsklassen; freie Waldorfschule: Klassen für geistige Entwicklung und Schule für Kranke sowie Klassen des berufsbildenden Bereiches.

Noch: 7. Schulabgänger/-innen im Abgangsjahr 2008 nach Schuljahrgang bzw. Semester und Abgangsort

Schuljahrgang / Semester Bildungsstufe a = Zusammen b = weiblich c = Ausländer/-innen zusammen d = Ausländerinnen		Schulabgänger/-innen												
		mit Hauptschulabschluss nach Jahrgang 09		mit Sekundarabschluss I				mit Fachhochschulreife	mit Hochschulreife	mit sonstigem Abschluss ¹⁾	ohne Hauptschulabschluss			insgesamt
		zu-sammen	darunter mit Quali-fikation	zu-sammen	davon mit		zu-sammen				darunter Förderschwerpunkt			
					Haupt-schulab-schluss nach Jahrgang 10	mittlerem Schulab-schluss (Fachober-schulreife)					Lernen	geistige Ent-wick-lung		
				zu-sammen	mit Quali-fikation									
Realschule														
UNT09	a	x	x	x	x	x	x	x	x	x	138	–	x	138
	b	x	x	x	x	x	x	x	x	x	55	–	x	55
	c	x	x	x	x	x	x	x	x	x	30	–	x	30
	d	x	x	x	x	x	x	x	x	x	13	–	x	13
09	a	138	45	x	x	x	x	x	x	x	442	–	x	580
	b	60	26	x	x	x	x	x	x	x	198	–	x	258
	c	16	7	x	x	x	x	x	x	x	56	–	x	72
	d	6	4	x	x	x	x	x	x	x	26	–	x	32
10	a	493	486	53 901	833	53 068	27 601	x	x	x	6	6	x	54 400
	b	226	223	27 536	390	27 146	15 112	x	x	x	3	3	x	27 765
	c	80	80	3 984	121	3 863	1 850	x	x	x	–	–	x	4 064
	d	37	37	2 154	61	2 093	1 030	x	x	x	–	–	x	2 191
ohne Jahrgang ²⁾	a	x	x	x	x	x	x	x	x	x	6	x	6	6
	b	x	x	x	x	x	x	x	x	x	5	x	5	5
	c	x	x	x	x	x	x	x	x	x	–	x	–	–
	d	x	x	x	x	x	x	x	x	x	–	x	–	–
Insgesamt	a	631	531	53 901	833	53 068	27 601	x	x	x	592	6	6	55 124
	b	286	249	27 536	390	27 146	15 112	x	x	x	261	3	5	28 083
	c	96	87	3 984	121	3 863	1 850	x	x	x	86	–	–	4 166
	d	43	41	2 154	61	2 093	1 030	x	x	x	39	–	–	2 236
Gymnasium														
UNT09	a	x	x	x	x	x	x	x	x	x	53	–	x	53
	b	x	x	x	x	x	x	x	x	x	22	–	x	22
	c	x	x	x	x	x	x	x	x	x	8	–	x	8
	d	x	x	x	x	x	x	x	x	x	4	–	x	4
09	a	158	74	x	x	x	x	x	x	x	268	–	x	426
	b	71	40	x	x	x	x	x	x	x	120	–	x	191
	c	15	4	x	x	x	x	x	x	x	29	–	x	44
	d	10	2	x	x	x	x	x	x	x	14	–	x	24
10	a	181	180	4 516	328	4 188	3 977	x	x	x	–	–	x	4 697
	b	95	94	2 559	193	2 366	2 255	x	x	x	–	–	x	2 654
	c	29	29	228	27	201	180	x	x	x	–	–	x	257
	d	15	15	130	20	110	98	x	x	x	–	–	x	145
Sekundarstufe I	a	339	254	4 516	328	4 188	3 977	x	x	x	321	–	x	5 176
	b	166	134	2 559	193	2 366	2 255	x	x	x	142	–	x	2 867
	c	44	33	228	27	201	180	x	x	x	37	–	x	309
	d	25	17	130	20	110	98	x	x	x	18	–	x	173
11	a	–	–	2 023	–	2 023	2 023	1 262	x	x	x	–	x	3 285
	b	–	–	1 011	–	1 011	1 011	702	x	x	x	–	x	1 713
	c	–	–	227	–	227	227	77	x	x	x	–	x	304
	d	–	–	107	–	107	107	42	x	x	x	–	x	149

Noch: 7. Schulabgänger/-innen im Abgangsjahr 2008 nach Schuljahrgang bzw. Semester und Abgangsort

Schuljahrgang / Semester Bildungsstufe a = Zusammen b = weiblich c = Ausländer/-innen zusammen d = Ausländerinnen	Schulabgänger/-innen													
	mit Hauptschulabschluss nach Jahrgang 09		mit Sekundarabschluss I				mit Fachhochschulreife	mit Hochschulreife	mit sonstigem Abschluss ¹⁾	ohne Hauptschulabschluss			insgesamt	
	zu- sammen	darunter mit Quali- fikation	zu- sammen	davon mit		mit Hoch- schul- reife				zu- sammen	darunter Förderschwerpunkt			
				Haupt- schulab- schluss nach Jahr- gang 10	mittlerem Schulab- schluss (Fachober- schulreife)		Lernen	geistige Ent- wick- lung						
noch: Gymnasium														
12	a	–	–	672	–	672	672	2 104	x	x	x	–	x	2 776
	b	–	–	352	–	352	352	1 200	x	x	x	–	x	1 552
	c	–	–	69	–	69	69	163	x	x	x	–	x	232
	d	–	–	42	–	42	42	91	x	x	x	–	x	133
13	a	–	–	61	–	61	61	1 274	52 794	x	x	–	x	54 129
	b	–	–	26	–	26	26	649	29 714	x	x	–	x	30 389
	c	–	–	5	–	5	5	125	2 074	x	x	–	x	2 204
	d	–	–	1	–	1	1	62	1 200	x	x	–	x	1 263
Sekundarstufe II	a	–	–	2 756	–	2 756	2 756	4 640	52 794	x	x	–	x	60 190
	b	–	–	1 389	–	1 389	1 389	2 551	29 714	x	x	–	x	33 654
	c	–	–	301	–	301	301	365	2 074	x	x	–	x	2 740
	d	–	–	150	–	150	150	195	1 200	x	x	–	x	1 545
Insgesamt	a	339	254	7 272	328	6 944	6 733	4 640	52 794	x	321	–	x	65 366
	b	166	134	3 948	193	3 755	3 644	2 551	29 714	x	142	–	x	36 521
	c	44	33	529	27	502	481	365	2 074	x	37	–	x	3 049
	d	25	17	280	20	260	248	195	1 200	x	18	–	x	1 718
Gesamtschule														
UNT09	a	x	x	x	x	x	x	x	x	x	53	–	x	53
	b	x	x	x	x	x	x	x	x	x	32	–	x	32
	c	x	x	x	x	x	x	x	x	x	18	–	x	18
	d	x	x	x	x	x	x	x	x	x	13	–	x	13
09	a	473	1	x	x	x	x	x	x	x	1 010	–	x	1 483
	b	201	1	x	x	x	x	x	x	x	457	–	x	658
	c	77	–	x	x	x	x	x	x	x	249	–	x	326
	d	29	–	x	x	x	x	x	x	x	100	–	x	129
10	a	773	713	19 305	7 492	11 813	2 452	x	x	x	22	22	x	20 100
	b	365	331	9 143	3 428	5 715	1 249	x	x	x	10	10	x	9 518
	c	158	155	3 195	1 494	1 701	238	x	x	x	2	2	x	3 355
	d	67	64	1 662	741	921	138	x	x	x	1	1	x	1 730
ohne Jahrgang ²⁾	a	x	x	x	x	x	x	x	x	x	11	x	11	11
	b	x	x	x	x	x	x	x	x	x	10	x	10	10
	c	x	x	x	x	x	x	x	x	x	1	x	1	1
	d	x	x	x	x	x	x	x	x	x	1	x	1	1
Sekundarstufe I	a	1 246	714	19 305	7 492	11 813	2 452	x	x	x	1 096	22	11	21 647
	b	566	332	9 143	3 428	5 715	1 249	x	x	x	509	10	10	10 218
	c	235	155	3 195	1 494	1 701	238	x	x	x	270	2	1	3 700
	d	96	64	1 662	741	921	138	x	x	x	115	1	1	1 873
11	a	–	–	991	–	991	991	311	x	x	x	–	x	1 302
	b	–	–	482	–	482	482	180	x	x	x	–	x	662
	c	–	–	200	–	200	200	49	x	x	x	–	x	249
	d	–	–	112	–	112	112	27	x	x	x	–	x	139

Noch: 7. Schulabgänger/-innen im Abgangsjahr 2008 nach Schuljahrgang bzw. Semester und Abgangsort

Schuljahrgang / Semester Bildungsstufe	Schulabgänger/-innen													
	mit Hauptschulabschluss nach Jahrgang 09		mit Sekundarabschluss I				mit Fachhochschulreife	mit Hochschulreife	mit sonstigem Abschluss ¹⁾	ohne Hauptschulabschluss			insgesamt	
	zu-sammen	darunter mit Qualifikation	zu-sammen	davon mit		zu-sammen				darunter Förderschwerpunkt				
				Haupt-schulabschluss nach Jahrgang 10	mittlerem Schulabschluss (Fachober-schulreife)		Lernen	geistige Entwicklung						
a = Zusammen b = weiblich c = Ausländer/-innen zusammen d = Ausländerinnen				zu-sammen	mit Qualifikation									
noch: Gesamtschule														
12	a	–	–	313	–	313	313	968	x	x	x	–	x	1 281
	b	–	–	162	–	162	162	544	x	x	x	–	x	706
	c	–	–	58	–	58	58	160	x	x	x	–	x	218
	d	–	–	31	–	31	31	94	x	x	x	–	x	125
13	a	–	–	47	–	47	47	817	9 615	x	x	–	x	10 479
	b	–	–	22	–	22	22	473	5 317	x	x	–	x	5 812
	c	–	–	5	–	5	5	194	1 099	x	x	–	x	1 298
	d	–	–	2	–	2	2	117	631	x	x	–	x	750
Sekundarstufe II	a	–	–	1 351	–	1 351	1 351	2 096	9 615	x	x	–	x	13 062
	b	–	–	666	–	666	666	1 197	5 317	x	x	–	x	7 180
	c	–	–	263	–	263	263	403	1 099	x	x	–	x	1 765
	d	–	–	145	–	145	145	238	631	x	x	–	x	1 014
Insgesamt	a	1 246	714	20 656	7 492	13 164	3 803	2 096	9 615	x	1 096	22	11	34 709
	b	566	332	9 809	3 428	6 381	1 915	1 197	5 317	x	509	10	10	17 398
	c	235	155	3 458	1 494	1 964	501	403	1 099	x	270	2	1	5 465
	d	96	64	1 807	741	1 066	283	238	631	x	115	1	1	2 887
freie Waldorfschule														
UNT09	a	–	.	x	x	x	x	x	x	–	6	1	x	6
	b	–	.	x	x	x	x	x	x	–	1	–	x	1
	c	–	.	x	x	x	x	x	x	–	–	–	x	–
	d	–	.	x	x	x	x	x	x	–	–	–	x	–
09	a	–	.	x	x	x	x	x	x	–	4	–	x	4
	b	–	.	x	x	x	x	x	x	–	1	–	x	1
	c	–	.	x	x	x	x	x	x	–	–	–	x	–
	d	–	.	x	x	x	x	x	x	–	–	–	x	–
10	a	92	.	–	–	–	x	x	x	–	22	22	x	114
	b	36	.	–	–	–	x	x	x	–	7	7	x	43
	c	1	.	–	–	–	x	x	x	–	–	–	x	1
	d	–	.	–	–	–	x	x	x	–	–	–	x	–
11	a	x	x	80	80	–	x	x	x	–	4	4	x	84
	b	x	x	34	34	–	x	x	x	–	1	1	x	35
	c	x	x	4	4	–	x	x	x	–	1	1	x	5
	d	x	x	3	3	–	x	x	x	–	–	–	x	3
12	a	x	x	523	x	523	.	x	x	7	10	10	x	540
	b	x	x	262	x	262	.	x	x	3	4	4	x	269
	c	x	x	6	x	6	.	x	x	–	–	–	x	6
	d	x	x	4	x	4	.	x	x	–	–	–	x	4
13	a	x	x	42	x	42	.	–	505	–	x	–	x	547
	b	x	x	26	x	26	.	–	263	–	x	–	x	289
	c	x	x	1	x	1	.	–	4	–	x	–	x	5
	d	x	x	1	x	1	.	–	2	–	x	–	x	3
ohne Jahrgang ²⁾	a	–	.	–	–	–	.	–	–	–	36	–	36	36
	b	–	.	–	–	–	.	–	–	–	20	–	20	20
	c	–	.	–	–	–	.	–	–	–	–	–	–	–
	d	–	.	–	–	–	.	–	–	–	–	–	–	–
Insgesamt	a	92	.	645	80	565	.	–	505	7	82	37	36	1 331
	b	36	.	322	34	288	.	–	263	3	34	12	20	658
	c	1	.	11	4	7	.	–	4	–	1	1	–	17
	d	–	.	8	3	5	.	–	2	–	–	–	–	10

Noch: 7. Schulabgänger/-innen im Abgangsjahr 2008 nach Schuljahrgang bzw. Semester und Abgangsart

Schuljahrgang / Semester Bildungsstufe a = Zusammen b = weiblich c = Ausländer/-innen zusammen d = Ausländerinnen		Schulabgänger/-innen												ins- gesamt
		mit Hauptschulabschluss nach Jahrgang 09		mit Sekundarabschluss I				mit Fachhochschulreife	mit Hochschulreife	mit sonstigem Abschluss ¹⁾	ohne Hauptschulabschluss			
		zu- sammen	darunter mit Qualifikation	zu- sammen	davon mit		zu- sammen				darunter Förderschwerpunkt			
					Haupt- schulab- schluss nach Jahr- gang 10	mittlerem Schulab- schluss (Fachober- schulreife)					Lernen	geistige Ent- wick- lung		
				zu- sammen	mit Quali- fikation									
Weiterbildungskolleg														
Vorkurs	a	-	.	-	-	-	-	-	-	x	x	x	x	-
	b	-	.	-	-	-	-	-	-	x	x	x	x	-
	c	-	.	-	-	-	-	-	-	x	x	x	x	-
	d	-	.	-	-	-	-	-	-	x	x	x	x	-
01	a	-	.	-	-	-	-	-	-	-	-	x	x	-
	b	-	.	-	-	-	-	-	-	-	-	x	x	-
	c	-	.	-	-	-	-	-	-	-	-	x	x	-
	d	-	.	-	-	-	-	-	-	-	-	x	x	-
02	a	372	.	242	202	40	14	-	-	x	x	x	x	614
	b	160	.	126	108	18	4	-	-	x	x	x	x	286
	c	64	.	69	68	1	-	-	-	x	x	x	x	133
	d	29	.	33	33	-	-	-	-	x	x	x	x	62
03	a	103	.	484	453	31	24	-	-	x	x	x	x	587
	b	50	.	239	224	15	12	-	-	x	x	x	x	289
	c	28	.	64	64	-	-	-	-	x	x	x	x	92
	d	15	.	33	33	-	-	-	-	x	x	x	x	48
04	a	-	.	2 011	102	1 909	1 038	898	-	x	x	x	x	2 909
	b	-	.	1 010	37	973	528	402	-	x	x	x	x	1 412
	c	-	.	365	12	353	177	122	-	x	x	x	x	487
	d	-	.	183	3	180	86	55	-	x	x	x	x	238
05	a	-	.	1	-	1	1	179	-	x	x	x	x	180
	b	-	.	1	-	1	1	88	-	x	x	x	x	89
	c	-	.	-	-	-	-	16	-	x	x	x	x	16
	d	-	.	-	-	-	-	10	-	x	x	x	x	10
06	a	-	.	-	-	-	-	104	2 363	x	x	x	x	2 467
	b	-	.	-	-	-	-	40	1 322	x	x	x	x	1 362
	c	-	.	-	-	-	-	16	135	x	x	x	x	151
	d	-	.	-	-	-	-	6	75	x	x	x	x	81
Insgesamt	a	475	.	2 738	757	1 981	1 077	1 181	2 363	x	x	x	x	6 757
	b	210	.	1 376	369	1 007	545	530	1 322	x	x	x	x	3 438
	c	92	.	498	144	354	177	154	135	x	x	x	x	879
	d	44	.	249	69	180	86	71	75	x	x	x	x	439

**8. Teilnehmer/-innen am Fremdsprachenunterricht 2008/2009
nach Schuljahrgang bzw. Bildungsbereich**

Sprache	Teilnehmer/-innen							ins- gesamt
	davon							
	im Schuljahrgang						jahrgangs- übergreifender Gruppen- unterricht	
	Schuleingangs- phase (EP)	01	02	03	04			

Grundschule

Englisch	733	420	407	172 342	175 080	280	349 262
Insgesamt	733	420	407	172 342	175 080	280	349 262

Sprache	Teilnehmer/-innen							ins- gesamt
	davon							
	im Schuljahrgang						jahrgangs- übergreifender Gruppen- unterricht ¹⁾	
	05	06	07	08	09	10		

Hauptschule

Englisch	34 523	38 429	41 194	43 865	51 750	45 302	7 030	262 093
Französisch	–	102	178	146	101	80	102	709
Niederländisch	36	39	98	103	84	20	–	380
Sonstige Sprachen	44	–	19	16	20	5	54	158
Insgesamt	34 603	38 570	41 489	44 130	51 955	45 407	7 186	263 340

Sprache	Teilnehmer/-innen												ins- gesamt
	davon												
	im Schuljahrgang											jahrgangs- über- greifen- der Gruppen- unter- richt ¹⁾	
	Schul- eingangs- phase (EP)	01	02	03	04	05	06	07	08	09	10		

Volksschule

Englisch	–	–	–	42	30	52	59	62	80	78	83	–	486
Insgesamt	–	–	–	42	30	52	59	62	80	78	83	–	486

Sprache	Teilnehmer/-innen											ins- gesamt
	davon											
	im Schuljahrgang										jahrgangs- übergreifender Gruppen- unterricht ¹⁾	
	05	06	07	08	09	10						

Realschule

Englisch	61 005	65 972	56 270	56 727	58 045	59 395	5 867	363 281
Französisch	429	53 403	14 873	13 686	15 486	16 020	1 545	115 442
Latein	–	–	–	–	10	21	–	31
Spanisch	25	197	82	184	1 016	1 144	201	2 849
Russisch	118	115	56	140	224	183	28	864
Italienisch	–	92	98	98	277	291	25	881
Neugriechisch	–	–	25	–	–	–	–	25
Niederländisch	109	2 283	1 007	806	1 150	1 096	201	6 652
Türkisch	23	24	31	37	35	65	16	231
Polnisch	187	–	–	56	–	49	12	304
Sonstige Sprachen	–	–	–	–	123	45	22	190
Insgesamt	61 896	122 086	72 442	71 734	76 366	78 309	7 917	490 750

1) einschließlich ausgesiedelter Abiturient(inn)en die an Sonderlehrgängen an Gymnasien bzw. Weiterbildungskollegs teilnehmen

Noch: **8. Teilnehmer/-innen am Fremdsprachenunterricht 2008/2009**
nach Schuljahrgang bzw. Bildungsbereich

Sprache	Teilnehmer/-innen										ins- gesamt
	davon										
	im Schuljahrgang									jahrgangs- über- greifender Gruppen- unterricht	
	05	06	07	08	09	10	11	12	13 ¹⁾		

Gymnasium

Englisch	75 371	79 543	71 739	66 956	66 036	62 988	72 875	64 539	57 150	8 179	625 376
Französisch	2 056	37 531	35 874	40 018	40 082	38 825	19 447	13 433	11 642	7 433	246 341
Latein	2 952	38 535	37 955	37 630	37 927	36 598	27 167	6 169	3 806	1 529	230 268
Spanisch	174	317	92	2 843	2 242	2 025	24 295	18 626	16 019	1 552	68 185
Russisch	–	–	34	431	422	417	1 222	875	769	328	4 498
Italienisch	–	30	46	601	645	686	4 962	3 656	2 973	658	14 257
Niederländisch	–	–	–	394	245	386	1 890	1 281	1 104	225	5 525
Türkisch	28	141	82	91	85	82	64	49	87	46	755
Griechisch	–	–	25	415	393	424	229	215	190	346	2 237
Chinesisch	–	–	–	81	38	31	193	28	38	375	784
Hebraeisch	–	–	–	–	–	–	96	88	89	–	273
Japanisch	–	–	–	28	68	7	92	100	39	165	499
Neugriechisch	–	–	–	–	7	11	–	3	8	–	29
Polnisch	–	–	–	–	–	9	–	–	–	29	38
Portugiesisch	–	9	5	6	–	5	56	60	43	15	199
Rumänisch	–	–	–	–	–	–	–	–	–	25	25
Sonstige Sprachen	87	33	–	105	–	23	39	94	–	80	461
Insgesamt	80 668	156 139	145 852	149 599	148 190	142 517	152 627	109 216	93 957	20 985	1 199 750

Gesamtschule

Englisch	41 412	42 813	41 243	43 203	39 959	38 621	19 565	12 848	10 791	3 487	293 942
Französisch	69	6 979	6 294	6 929	7 112	7 377	2 429	1 606	1 384	787	40 966
Latein	30	1 363	1 165	4 729	4 605	4 143	2 744	1 618	749	122	21 268
Spanisch	38	453	411	1 717	1 559	1 495	8 276	5 924	5 338	341	25 552
Russisch	11	12	99	98	69	56	66	54	25	97	587
Italienisch	185	266	246	320	251	273	1 189	913	723	189	4 555
Niederländisch	69	167	172	280	237	225	676	422	252	36	2 536
Türkisch	–	862	927	1 025	1 121	1 100	164	98	106	284	5 687
Griechisch	7	10	10	–	11	25	–	3	1	12	79
Polnisch	–	–	–	–	–	–	–	–	–	53	53
Portugiesisch	12	13	12	14	–	–	–	–	–	–	51
Rumänisch	–	–	–	–	–	–	–	–	–	42	42
Arabisch	–	20	–	22	27	34	–	–	–	25	128
Chinesisch	–	38	25	52	15	17	102	88	52	22	411
Japanisch	29	–	–	–	–	–	–	–	–	12	41
Sonstige Sprachen	5	7	7	39	10	9	–	–	–	–	77
Insgesamt	41 867	53 003	50 611	58 428	54 976	53 375	35 211	23 574	19 421	5 509	395 975

Noch: **8. Teilnehmer/-innen am Fremdsprachenunterricht 2008/2009**
nach Schuljahrgang bzw. Bildungsbereich

Sprache	Teilnehmer/-innen								insgesamt
	davon im							berufs- bildenden Bereich	
	allgemeinbildenden Bereich			zu- sammen	Förderschulbereich		zu- sammen		
	Primar- stufe	Sekundar- stufe I	Sekundar- stufe II		Primar- stufe	Sekundar- stufe I			

freie Waldorfschule

Englisch	4 322	7 705	2 874	14 901	170	831	1 001	259	16 161
Französisch	2 200	3 873	1 415	7 488	7	22	29	–	7 517
Latein	–	288	131	419	–	11	11	–	430
Russisch	1 956	3 354	1 053	6 363	39	46	85	–	6 448
Griechisch	–	64	–	64	–	–	–	–	64
Sonstige Sprachen	–	32	104	136	–	–	–	–	136
Insgesamt	8 478	15 316	5 577	29 371	216	910	1 126	259	30 756

Sprache	Teilnehmer/-innen							insgesamt
	im Vorkurs	davon						
		im Semester						
	01	02	03	04	05	06 ¹⁾		

Weiterbildungskolleg

Englisch	2 623	6 360	3 760	4 785	2 842	1 477	755	22 602
Französisch	266	1 403	732	1 132	395	149	63	4 140
Latein	137	990	499	557	184	196	139	2 702
Spanisch	55	303	109	169	27	78	8	749
Russisch	12	62	56	55	27	14	11	237
Italienisch	–	80	34	36	25	–	–	175
Niederländisch	–	63	72	56	16	6	–	213
Türkisch	–	53	13	34	–	11	–	111
Griechisch	29	295	166	152	149	55	23	869
Chinesisch	–	8	1	–	–	–	–	9
Hebraeisch	–	–	–	4	3	–	–	7
Polnisch	–	–	–	–	23	–	–	23
Sonstige Sprachen	–	29	14	28	–	–	–	71
Insgesamt	3 122	9 646	5 456	7 008	3 691	1 986	999	31 908

9. Klassen 2008/2009 nach Schuljahrgang, Klassenfrequenz und Standardabweichung

Schuljahrgang Bildungsstufe	Klassen										Durchschnitts- klassen- frequenz	Standard- abwei- chung
	ins- gesamt	davon Klassen mit ... Schüler/-innen										
		bis 10	11 – 15	16 – 20	21 – 25	26 – 30	31 – 35	36 – 40	41 – 45	46 und mehr		
Grundschule												
Schuleingangsphase (EP)	4 330	13	48	806	2 324	1 117	20	–	2	–	23,2	3,5
01	5 257	10	60	1 121	2 647	1 406	13	–	–	–	23,1	3,5
02	5 291	6	25	975	2 770	1 480	35	–	–	–	23,5	3,4
03	7 490	36	76	1 426	3 932	1 967	52	1	–	–	23,3	3,5
04	7 616	23	62	1 715	4 002	1 772	42	–	–	–	22,9	3,4
Insgesamt	29 984	88	271	6 043	15 675	7 742	162	1	2	–	23,2	3,5
Hauptschule												
05	1 295	9	52	576	488	155	15	–	–	–	21,0	3,9
06	1 451	11	64	509	653	204	10	–	–	–	21,4	3,8
07	1 539	9	34	424	726	327	19	–	–	–	22,5	3,8
08	1 706	13	38	411	812	415	17	–	–	–	22,7	4,0
09	2 000	41	135	378	954	468	24	–	–	–	22,4	4,6
10	1 955	9	137	921	631	230	27	–	–	–	20,6	4,1
Insgesamt	9 946	92	460	3 219	4 264	1 799	112	–	–	–	21,8	4,1
Volksschule												
Schuleingangsphase (EP)	1	1	–	–	–	–	–	–	–	–	9,0	–
01	1	–	–	–	–	1	–	–	–	–	28,0	–
02	1	–	–	–	–	1	–	–	–	–	26,0	–
03	3	1	–	1	1	–	–	–	–	–	17,0	5,7
04	1	–	–	–	–	1	–	–	–	–	30,0	–
Primarstufe	7	2	–	1	1	3	–	–	–	–	20,6	8,0
05	3	1	–	–	–	2	–	–	–	–	20,7	7,5
06	2	–	–	–	–	2	–	–	–	–	29,5	0,5
07	3	–	1	–	–	–	2	–	–	–	24,3	9,4
08	2	–	–	–	–	2	–	–	–	–	26,5	0,5
09	3	–	1	–	–	2	–	–	–	–	23,3	7,3
10	2	–	–	–	–	2	–	–	–	–	27,5	0,5
Sekundarstufe I	15	1	2	–	–	10	2	–	–	–	24,8	6,9
Insgesamt	22	3	2	1	1	13	2	–	–	–	23,5	7,5
Realschule												
05	1 865	1	4	22	403	1 115	320	–	–	–	27,7	3,1
06	1 960	1	3	7	247	1 230	470	2	–	–	28,6	2,8
07	1 873	–	5	16	342	1 182	328	–	–	–	27,9	2,9
08	1 867	2	5	25	336	1 105	393	1	–	–	28,0	3,1
09	1 963	–	4	18	327	1 264	350	–	–	–	27,9	2,8
10	2 010	–	1	37	600	1 168	204	–	–	–	26,8	2,9
Insgesamt	11 538	4	22	125	2 255	7 064	2 065	3	–	–	27,8	3,0

1) Klassen für geistige Entwicklung und Schule für Kranke sowie Klassen des angegliederten berufsbildenden Bereiches

Noch: 9. Klassen 2008/2009 nach Schuljahrgang, Klassenfrequenz und Standardabweichung

Schuljahrgang Bildungsstufe	Klassen										Durchschnitts- klassen- frequenz	Standard- abwei- chung
	ins- gesamt	davon Klassen mit ... Schüler/-innen										
		bis 10	11 – 15	16 – 20	21 – 25	26 – 30	31 – 35	36 – 40	41 – 45	46 und mehr		
Gymnasium												
05	2 435	6	6	15	282	1 450	676	–	–	–	28,6	3,0
06	2 517	2	2	10	213	1 359	930	1	–	–	29,3	2,8
07	2 427	2	2	31	435	1 408	548	1	–	–	28,1	3,1
08	2 330	1	1	62	635	1 279	350	2	–	–	27,1	3,3
09	2 338	6	6	50	539	1 280	456	1	–	–	27,6	3,4
10	2 272	4	8	74	568	1 234	382	2	–	–	27,2	3,6
Insgesamt	14 319	21	25	242	2 672	8 010	3 342	7	–	–	28,0	3,3
Gesamtschule												
05	1 129	1	–	1	61	996	70	–	–	–	28,6	2,0
06	1 135	–	1	8	86	954	86	–	–	–	28,3	2,1
07	1 129	1	2	5	97	960	64	–	–	–	28,2	2,1
08	1 134	–	–	11	86	952	85	–	–	–	28,2	2,1
09	1 194	6	35	28	119	842	163	1	–	–	27,7	3,9
10	1 145	–	6	53	228	730	128	–	–	–	27,2	3,2
Insgesamt	6 866	8	44	106	677	5 434	596	1	–	–	28,0	2,7
freie Waldorfschule												
Schuleingangsphase (EP)	1	–	–	–	–	–	–	1	–	–	39,0	–
01	53	13	4	3	4	9	14	3	2	1	23,5	12,2
02	51	12	2	1	5	10	14	6	–	1	24,9	11,5
03	57	8	9	2	2	11	17	6	–	2	25,1	12,1
04	54	6	7	1	3	6	19	10	1	1	26,9	11,6
Primarstufe	216	39	22	7	14	36	64	26	3	5	25,2	11,9
05	58	7	7	3	4	6	17	10	1	3	27,4	13,1
06	56	8	4	4	3	6	17	13	–	1	27,1	12,1
07	53	6	3	4	2	8	14	15	1	–	28,0	10,7
08	52	3	6	5	3	5	18	11	1	–	27,7	10,4
09	54	4	8	3	6	9	15	9	–	–	26,0	10,3
10	57	6	8	8	3	10	14	7	1	–	24,6	11,1
Sekundarstufe I	330	34	36	27	21	44	95	65	4	4	26,8	11,4
11	41	1	3	2	5	9	16	5	–	–	28,9	7,7
12	41	2	4	1	7	10	12	4	–	1	27,7	9,5
13	36	3	12	10	6	2	3	–	–	–	18,6	6,8
Sekundarstufe II	118	6	19	13	18	21	31	9	–	1	25,3	9,2
ohne Jahrgang ¹⁾	69	33	14	2	9	3	7	1	–	–	14,4	9,4
Insgesamt	733	112	91	49	62	104	197	101	7	10	24,9	10,8

10. Hauptamtliche und TV-L Lehrer/-innen 2008/2009 nach Lehramt und Alter

Lehramt a = Zusammen b = weiblich		Hauptamtliche und TV-L Lehrer/-innen										mit dem Durch- schnitts- alter	
		ins- gesamt	davon										
			unter 25 Jahre	im Alter von ... bis unter ... Jahren							65 Jahre und älter		
			25 – 30	30 – 35	35 – 40	40 – 45	45 – 50	50 – 55	55 – 60	60 – 65			
Grundschule													
Primarstufe	a	22 073	18	2 419	4 452	4 962	3 259	3 558	2 506	698	197	4	39,8
	b	20 470	16	2 341	4 148	4 640	2 924	3 319	2 284	626	168	4	39,7
Grund-/Hauptschule (Stufenschwerpunkt I – altes Lehramt –)	a	10 683	3	102	130	195	170	375	2 604	5 780	1 321	3	54,9
	b	9 736	3	101	120	179	151	347	2 492	5 228	1 112	3	54,8
Grund-/Hauptschule (Stufenschwerpunkt II – altes Lehramt –)	a	3 490	–	4	9	8	10	35	528	2 155	739	2	57,2
	b	2 607	–	4	9	7	7	34	481	1 640	425	–	56,7
Volksschule – altes Lehramt –	a	1 142	–	4	3	5	4	11	48	338	725	4	59,7
	b	1 045	–	4	2	5	4	11	43	313	660	3	59,6
Sonderpädagogik	a	865	1	135	240	115	81	115	122	42	13	1	39,5
	b	728	1	125	203	97	72	97	97	30	6	–	38,8
Sonderschulen – altes Lehramt –	a	111	–	5	16	9	7	23	28	21	2	–	46,4
	b	98	–	5	13	9	6	20	27	16	2	–	46,2
Sonderpädagogik und Primarstufe	a	85	–	18	22	18	7	7	6	3	4	–	37,9
	b	73	–	17	17	15	6	6	6	3	3	–	37,9
Sonderpädagogik und Sekundarstufe I	a	26	–	6	7	5	1	4	3	–	–	–	37,2
	b	20	–	6	5	3	–	4	2	–	–	–	36,8
Sonderpädagogik gem. Lehramtsprüfungsordnung (LPO) v. 27.03.2003	a	50	–	11	16	5	7	6	4	1	–	–	36,9
	b	44	–	11	14	3	6	6	3	1	–	–	36,6
Grund-, Haupt- und Realschule und entspr. Jahrgangsstufen der Gesamtschule – Schwerpkt. Grundschule	a	166	1	76	39	10	18	4	3	8	5	2	34,3
	b	142	1	71	30	7	14	4	2	7	4	2	33,9
Grund-, Haupt- und Realschule und entspr. Jahrgangsstufen der Gesamtschule – Schwerpkt. Haupt-, Real- und Gesamtschule	a	24	–	1	5	5	5	6	–	1	1	–	40,8
	b	17	–	1	4	3	4	4	–	1	–	–	40,2
Sekundarstufe I und Primarstufe	a	87	1	4	8	3	6	24	23	13	5	–	47,7
	b	72	1	4	6	3	3	20	20	10	5	–	47,7
Sekundarstufe I	a	134	–	8	8	10	11	28	48	15	6	–	47,3
	b	116	–	8	5	6	9	26	44	13	5	–	47,7
Realschule – altes Lehramt –	a	13	–	1	2	–	–	–	7	3	–	–	48,8
	b	12	–	1	2	–	–	–	6	3	–	–	48,7
Sekundarstufe II und Sekundarstufe I	a	40	–	1	2	3	10	12	10	2	–	–	45,7
	b	36	–	–	1	2	10	12	9	2	–	–	46,7
Gymnasium – altes Lehramt –	a	8	–	1	1	–	–	3	1	2	–	–	46,3
	b	8	–	1	1	–	–	3	1	2	–	–	46,3
Gymnasium und Gesamtschule	a	4	–	1	1	1	–	1	–	–	–	–	36,5
	b	4	–	1	1	1	–	1	–	–	–	–	36,5
Sekundarstufe II (ohne beruflicher Fachrichtung)	a	7	–	–	–	1	2	2	2	–	–	–	46,0
	b	4	–	–	–	1	1	2	–	–	–	–	43,8
Berufsbildende Schulen – altes Lehramt –	a	1	–	–	–	–	–	1	–	–	–	–	45,0
	b	1	–	–	–	–	–	1	–	–	–	–	45,0
Sekundarstufe II und Sonderpädagogik	a	1	–	–	–	–	–	–	–	–	1	–	62,0
	b	1	–	–	–	–	–	–	–	–	1	–	62,0
Sekundarstufe II (mit beruflicher Fachrichtung)	a	3	–	–	1	–	1	–	–	1	–	–	45,0
	b	2	–	–	1	–	–	–	–	1	–	–	45,5
Berufskolleg	a	1	–	1	–	–	–	–	–	–	–	–	25,0
	b	1	–	1	–	–	–	–	–	–	–	–	25,0
Fachlehrer/-in an Sonderschulen	a	2	–	–	–	–	1	–	1	–	–	–	46,0
	b	2	–	–	–	–	1	–	1	–	–	–	46,0
Religionslehrer/-in/ Geistlicher/Katechet	a	48	–	2	3	5	15	14	4	3	2	–	44,5
	b	38	–	2	–	4	14	11	3	2	2	–	45,0

Noch: 10. Hauptamtliche und TV-L Lehrer/-innen 2008/2009 nach Lehramt und Alter

Lehramt a = Zusammen b = weiblich	Hauptamtliche und TV-L Lehrer/-innen											mit dem Durch- schnitts- alter	
	ins- gesamt	davon											
		unter 25 Jahre	im Alter von ... bis unter ... Jahren								65 Jahre und älter		
			25 – 30	30 – 35	35 – 40	40 – 45	45 – 50	50 – 55	55 – 60	60 – 65			
noch: Grundschule													
Fachlehrer/-in	a	1	–	–	–	1	–	–	–	–	–	–	35,0
(Werkstattlehrer/-in)	b	–	–	–	–	–	–	–	–	–	–	–	–
Fachlehrer/-in (allgemein)	a	129	–	3	5	12	21	15	17	48	8	–	49,6
	b	93	–	2	2	6	16	10	10	42	5	–	50,7
Fachlehrer/-in (Kurz- und Maschinenschreiben)	a	1	–	–	–	–	–	–	–	1	–	–	59,0
	b	1	–	–	–	–	–	–	–	1	–	–	59,0
Fachlehrer/-in (technischer Lehrer)	a	1	–	–	–	–	–	–	–	1	–	–	56,0
	b	1	–	–	–	–	–	–	–	1	–	–	56,0
Schulkindergärtner/-in	a	451	–	1	5	29	37	42	52	219	65	1	53,4
	b	437	–	1	5	29	34	41	50	213	63	1	53,4
Sozialarbeiter/-in (ohne sonderpädagogische Zusatzausbildung)	a	161	–	8	13	9	17	22	31	48	13	–	48,9
	a	146	–	8	12	9	16	19	26	44	12	–	48,6
Erzieher/-in (ohne sonderpädagogische Zusatzausbildung)	a	19	1	–	2	1	1	1	1	11	1	–	50,7
	b	16	1	–	1	1	1	1	–	10	1	–	51,3
sonst. pädagogische Unterrichtshilfe (ohne sonderpädagogische Zusatzausbildung)	a	32	2	3	1	2	7	10	2	4	1	–	43,7
	b	27	1	2	–	2	7	10	2	2	1	–	44,5
Sozialarbeiter/-in (mit sonderpädagogischer Zusatzausbildung)	a	51	–	5	5	3	8	6	8	14	2	–	46,5
	b	46	–	5	5	2	6	4	8	14	2	–	47,0
Erzieher/-in (mit sonderpädagogischer Zusatzausbildung)	a	9	–	1	–	1	1	1	1	2	2	–	48,7
	b	8	–	1	–	1	1	1	1	1	2	–	47,8
sonst. pädagogische Unterrichtshilfe (mit sonderpädagogischer Zusatzausbildung)	a	5	–	–	–	–	–	1	1	2	1	–	55,6
	b	5	–	–	–	–	–	1	1	2	1	–	55,6
Lehrer/-in mit Qualifikation (1. Staatsprüfung)	a	198	9	21	26	28	45	34	21	8	5	1	40,6
	b	159	9	19	17	17	39	33	17	5	3	–	40,4
Lehrer/-in mit ausländischer Qualifikation	a	408	3	5	14	31	54	50	90	100	61	–	50,4
	b	241	2	5	10	19	37	22	54	55	37	–	49,9
Sonstige Lehrer/-in (u. a. Gymnastiklehrer/-in, Übungsleiter/-in)	a	265	4	12	6	11	40	27	67	82	16	–	49,7
	b	239	4	10	6	6	32	24	63	80	14	–	50,1
Lehrer/-in insgesamt	a	40 795	43	2 859	5 042	5 488	3 846	4 438	6 239	9 626	3 196	18	46,3
	b	36 696	39	2 757	4 640	5 077	3 421	4 094	5 753	8 368	2 534	13	45,9
Hauptschule													
Primarstufe	a	785	–	17	284	292	110	44	22	10	6	–	37,1
	b	628	–	15	225	246	69	41	19	8	5	–	37,1
Grund-/Hauptschule Stufenschwerpunkt I – altes Lehramt –	a	1 324	–	9	66	86	74	100	338	511	140	–	51,9
	b	973	–	9	55	57	48	78	288	361	77	–	51,5
Grund-/Hauptschule Stufenschwerpunkt II – altes Lehramt –	a	6 729	–	1	31	46	56	126	986	3 909	1 572	2	56,9
	b	3 654	–	–	25	23	35	101	795	2 103	572	–	56,0
Volksschule – altes Lehramt –	a	347	–	–	2	2	4	2	18	73	244	2	60,2
	b	220	–	–	2	1	3	2	10	48	153	1	60,0
Sonderpädagogik	a	37	–	2	5	10	6	7	5	2	–	–	41,8
	b	23	–	2	3	5	6	4	1	2	–	–	41,0
Sonderschulen – altes Lehramt –	a	6	–	–	2	1	1	–	–	2	–	–	43,3
	b	6	–	–	2	1	1	–	–	2	–	–	43,3
Sonderpädagogik und Primarstufe	a	1	–	–	1	–	–	–	–	–	–	–	30,0
	b	1	–	–	1	–	–	–	–	–	–	–	30,0
Sonderpädagogik und Sekundarstufe I	a	12	–	2	4	2	–	2	1	1	–	–	39,0
	b	10	–	2	3	1	–	2	1	1	–	–	39,6

Noch: 10. Hauptamtliche und TV-L Lehrer/-innen 2008/2009 nach Lehramt und Alter

Lehramt a = Zusammen b = weiblich	Hauptamtliche und TV-L Lehrer/-innen											mit dem Durch- schnitts- alter	
	ins- gesamt	davon									65 Jahre und älter		
		unter 25 Jahre	im Alter von ... bis unter ... Jahren										
		25 – 30	30 – 35	35 – 40	40 – 45	45 – 50	50 – 55	55 – 60	60 – 65				
noch: Hauptschule													
sonst. pädagogische Unterrichtshilfe (mit sonderpädagogischer Zusatzausbildung)	a	2	–	–	2	–	–	–	–	–	–	–	31,0
	b	1	–	–	1	–	–	–	–	–	–	–	30,0
Lehrer/-in mit Qualifikation (1. Staatsprüfung)	a	539	1	9	40	71	138	143	100	27	10	–	44,7
	b	252	1	4	22	36	58	75	45	8	3	–	44,1
Lehrer/-in mit ausländischer Qualifikation	a	240	–	3	7	17	25	43	46	62	37	–	51,0
	b	126	–	3	5	7	13	26	25	32	15	–	50,2
Sonstige Lehrer/-in (u. a. Gymnastiklehrer/-in, Übungsleiter/-in)	a	265	2	8	10	10	23	35	48	93	34	2	51,4
	b	188	1	3	4	6	13	22	36	78	25	–	52,7
Lehrer/-in insgesamt	a	17 397	7	174	989	1 521	1 533	2 137	3 564	5 295	2 171	6	50,6
	b	10 731	6	146	725	999	854	1 523	2 592	2 961	924	1	49,7
Volksschule													
Primarstufe	a	6	–	2	–	1	2	–	1	–	–	–	37,7
	b	5	–	2	–	1	2	–	–	–	–	–	34,8
Grund-/Hauptschule Stufenschwerpunkt I – altes Lehramt –	a	4	–	–	–	–	–	–	1	3	–	–	55,5
	b	4	–	–	–	–	–	–	1	3	–	–	55,5
Grund-/Hauptschule Stufenschwerpunkt II – altes Lehramt –	a	11	–	–	–	–	–	–	1	5	5	–	57,9
	b	3	–	–	–	–	–	–	–	2	1	–	56,7
Volksschule – altes Lehramt –	a	1	–	–	–	–	–	–	–	–	1	–	62,0
	b	1	–	–	–	–	–	–	–	–	1	–	62,0
Sekundarstufe I und Primarstufe	a	2	–	–	–	–	–	1	–	1	–	–	50,5
	b	2	–	–	–	–	–	1	–	1	–	–	50,5
Sekundarstufe I	a	12	–	–	1	3	–	4	4	–	–	–	44,7
	b	6	–	–	–	1	–	3	2	–	–	–	47,2
Fachlehrer/-in (allgemein)	a	1	–	–	–	–	–	–	–	1	–	–	57,0
	b	1	–	–	–	–	–	–	–	1	–	–	57,0
Lehrer/-in mit Qualifikation (1. Staatsprüfung)	a	3	–	–	–	–	2	–	–	1	–	–	47,3
	b	2	–	–	–	–	1	–	–	1	–	–	50,5
Sonstige Lehrer/-in (u. a. Gymnastiklehrer/-in, Übungsleiter/-in)	a	1	–	–	–	–	–	–	1	–	–	–	52,0
	b	1	–	–	–	–	–	–	1	–	–	–	52,0
Lehrer/-in insgesamt	a	41	–	2	1	4	4	5	8	11	6	–	49,6
	b	25	–	2	–	2	3	4	4	8	2	–	48,9
Realschule													
Primarstufe	a	125	–	7	48	47	17	3	1	1	1	–	35,8
	b	97	–	7	41	33	11	2	1	1	1	–	35,5
Grund-/Hauptschule Stufenschwerpunkt I – altes Lehramt –	a	69	–	3	10	7	6	6	21	11	5	–	46,6
	b	48	–	3	5	4	3	6	19	5	3	–	47,0
Grund-/Hauptschule Stufenschwerpunkt II – altes Lehramt –	a	93	–	–	3	1	2	2	18	57	9	1	55,1
	b	50	–	–	1	1	1	1	14	31	1	–	54,4
Volksschule – altes Lehramt –	a	17	–	–	–	1	1	1	3	4	7	–	55,9
	b	7	–	–	–	–	1	1	–	4	1	–	54,7
Sonderpädagogik	a	5	–	–	1	1	–	3	–	–	–	–	42,2
	b	5	–	–	1	1	–	3	–	–	–	–	42,2

Noch: 10. Hauptamtliche und TV-L Lehrer/-innen 2008/2009 nach Lehramt und Alter

Lehramt a = Zusammen b = weiblich	Hauptamtliche und TV-L Lehrer/-innen											mit dem Durch- schnitts- alter	
	ins- gesamt	davon											
		unter 25 Jahre	im Alter von ... bis unter ... Jahren								65 Jahre und älter		
			25 – 30	30 – 35	35 – 40	40 – 45	45 – 50	50 – 55	55 – 60	60 – 65			
noch: Realschule													
Sonderschulen	a	3	–	–	–	–	–	1	2	–	–	–	51,0
– altes Lehramt –	b	2	–	–	–	–	–	1	1	–	–	–	49,5
Sonderpädagogik und Sekundarstufe I	a	2	–	–	1	–	1	–	–	–	–	–	38,5
	b	1	–	–	1	–	–	–	–	–	–	–	33,0
Sonderpädagogik gem. Lehramtsprüfungsordnung (LPO) v. 27.03.2003	a	1	–	1	–	–	–	–	–	–	–	–	27,0
	b	1	–	1	–	–	–	–	–	–	–	–	27,0
Grund-, Haupt- und Realschule und entspr. Jahrgangsstufen der Gesamtschule	a	55	–	14	12	10	5	9	5	–	–	–	36,9
– Schwerpkt. Grundschule	b	40	–	14	8	5	3	7	3	–	–	–	35,8
Grund-, Haupt- und Realschule und entspr. Jahrgangsstufen der Gesamtschule	a	267	–	41	77	42	58	31	16	1	–	1	37,3
– Schwerpkt. Haupt-, Real- und Gesamtschule	b	160	–	36	43	22	36	16	6	1	–	–	36,1
Sekundarstufe I und Primarstufe	a	50	–	2	12	12	6	9	8	–	1	–	41,0
	b	38	–	2	8	10	5	7	6	–	–	–	40,4
Sekundarstufe I	a	8 240	2	305	814	1 195	1 027	1 523	2 450	782	134	8	45,4
	b	5 422	2	256	559	763	618	1 191	1 638	342	48	5	44,8
Realschule	a	5 146	–	7	32	70	71	115	994	2 697	1 147	13	56,4
– altes Lehramt –	b	3 556	–	6	22	40	41	87	820	1 892	642	6	56,0
Sekundarstufe II und Sekundarstufe I	a	2 662	–	15	151	832	685	576	336	62	4	1	42,5
	b	1 673	–	12	104	529	408	367	220	32	1	–	42,4
Gymnasium	a	74	–	–	1	10	9	11	28	12	1	2	49,4
– altes Lehramt –	b	56	–	–	1	8	8	9	23	6	–	1	48,5
Gymnasium und Gesamtschule	a	4	–	–	1	–	–	1	2	–	–	–	45,0
	b	3	–	–	1	–	–	–	2	–	–	–	43,7
Sekundarstufe II (ohne berufliche Fachrichtung)	a	32	–	–	–	5	1	11	13	2	–	–	47,6
	b	21	–	–	–	4	–	7	8	2	–	–	47,5
Berufsbildende Schulen	a	4	–	–	–	2	–	–	1	–	1	–	47,0
– altes Lehramt –	b	3	–	–	–	1	–	–	1	–	1	–	49,7
Sekundarstufe II (mit beruflicher Fachrichtung)	a	4	–	–	–	1	1	1	1	–	–	–	44,8
	b	1	–	–	–	–	–	–	1	–	–	–	53,0
Fachhochschullehrer/-in	a	1	–	–	–	–	–	1	–	–	–	–	49,0
	b	1	–	–	–	–	–	1	–	–	–	–	49,0
Religionslehrer/-in/ Geistlicher/Katechet	a	29	–	1	–	1	8	6	10	1	2	–	47,6
	b	15	–	–	–	–	5	3	4	1	2	–	49,8
Fachlehrer/-in (Werkstattlehrer/-in)	a	4	–	–	–	–	–	1	1	1	1	–	54,5
	b	4	–	–	–	–	–	1	1	1	1	–	54,5
Fachlehrer/-in (allgemein)	a	358	1	2	7	11	11	4	23	244	54	1	55,8
	b	292	1	1	4	6	6	4	19	207	44	–	56,2
Fachlehrer/-in (technischer Lehrer/-in)	a	2	–	–	–	–	–	–	1	1	–	–	54,0
	b	2	–	–	–	–	–	–	1	1	–	–	54,0
Sozialarbeiter/-in (ohne sonderpädagogische Zusatzausbildung)	a	15	–	5	2	–	4	2	1	1	–	–	38,5
	b	10	–	5	1	–	2	1	1	–	–	–	35,7
sonst. pädagogische Unterrichtshilfe (ohne sonderpädagogische Zusatzausbildung)	a	2	–	1	–	–	–	–	1	–	–	–	39,5
	b	1	–	–	–	–	–	–	1	–	–	–	50,0
Sozialarbeiter/-in (mit sonderpädagogischer Zusatzausbildung)	a	4	1	–	1	1	1	–	–	–	–	–	33,0
	b	3	1	–	1	1	–	–	–	–	–	–	29,7
sonst. pädagogische Unterrichtshilfe (mit sonderpädagogischer Zusatzausbildung)	a	2	–	–	1	–	–	–	1	–	–	–	41,5
	b	1	–	–	–	–	–	–	1	–	–	–	50,0

Noch: 10. Hauptamtliche und TV-L Lehrer/-innen 2008/2009 nach Lehramt und Alter

Lehramt a = Zusammen b = weiblich	Hauptamtliche und TV-L Lehrer/-innen											mit dem Durch- schnitts- alter	
	ins- gesamt	davon											
		unter 25 Jahre	im Alter von ... bis unter ... Jahren								65 Jahre und älter		
			25 – 30	30 – 35	35 – 40	40 – 45	45 – 50	50 – 55	55 – 60	60 – 65			
noch: Realschule													
Lehrer/-in mit Qualifikation (1. Staatsprüfung)	a	451	3	22	35	71	97	101	56	46	19	1	44,3
	b	195	3	17	12	26	45	52	22	12	5	1	43,0
Lehrer/-in mit ausländischer Qualifikation	a	53	–	1	1	8	4	7	13	14	5	–	50,2
	b	39	–	1	1	6	3	6	8	11	3	–	49,8
Sonstige Lehrer/-in (u. a. Gymnastiklehrer/-in, Übungsleiter/-in)	a	221	10	10	9	17	25	25	39	56	30	–	48,4
	b	147	8	5	5	4	17	17	29	47	15	–	49,2
Lehrer/-in insgesamt	a	17 995	17	437	1 219	2 345	2 040	2 450	4 045	3 993	1 421	28	48,2
	b	11 894	15	366	819	1 464	1 213	1 790	2 850	2 596	768	13	48,0
Gymnasium													
Primarstufe	a	13	–	–	4	1	1	1	–	5	1	–	45,8
	b	8	–	–	3	–	–	–	–	5	–	–	47,4
Grund-/Hauptschule Stufenschwerpunkt I – altes Lehramt –	a	13	–	–	–	1	–	2	3	5	2	–	53,6
	b	11	–	–	–	–	–	2	2	5	2	–	55,1
Grund-/Hauptschule Stufenschwerpunkt II – altes Lehramt –	a	76	–	–	1	–	–	–	15	40	19	1	57,2
	b	44	–	–	–	–	–	–	14	22	8	–	56,5
Volksschule – altes Lehramt –	a	12	–	–	–	–	–	–	1	7	4	–	58,1
	b	10	–	–	–	–	–	–	1	7	2	–	57,7
Sonderpädagogik	a	4	–	–	–	1	1	1	1	–	–	–	45,0
	b	3	–	–	–	1	1	1	–	–	–	–	42,0
Sonderpädagogik und Sekundarstufe I	a	2	–	–	–	–	1	1	–	–	–	–	45,0
	b	2	–	–	–	–	1	1	–	–	–	–	45,0
Grund-, Haupt- und Realschule und entspr. Jahrgangsstufen der Gesamtschule – Schwerpkt.Grundschule	a	5	1	–	1	–	2	–	–	1	–	–	39,8
	b	5	1	–	1	–	2	–	–	1	–	–	39,8
Grund-, Haupt- und Realschule und entspr. Jahrgangsstufen der Gesamtschule – Schwerpkt. Haupt-, Real- und Gesamtschule	a	7	–	–	1	3	1	1	1	–	–	–	40,4
	b	6	–	–	1	3	–	1	1	–	–	–	40,5
Sekundarstufe I und Primarstufe	a	14	–	1	–	1	1	4	2	3	2	–	49,7
	b	9	–	1	–	1	–	3	–	2	2	–	49,2
Sekundarstufe I	a	1 475	–	16	37	77	73	159	769	272	70	2	50,9
	b	1 007	–	11	22	41	44	130	598	123	36	2	50,6
Realschule – altes Lehramt –	a	107	–	–	1	1	6	6	18	49	24	2	56,1
	b	86	–	–	1	–	5	6	17	36	20	1	55,9
Sekundarstufe II und Sekundarstufe I	a	13 204	2	827	3 233	2 962	2 165	2 119	1 398	397	95	6	39,9
	b	7 559	1	675	1 968	1 669	1 171	1 210	681	141	40	3	39,0
Gymnasium – altes Lehramt –	a	19 097	4	254	1 085	872	490	729	3 499	8 710	3 377	77	53,6
	b	8 572	2	197	680	467	273	445	2 070	3 545	880	13	51,6
Gymnasium und Gesamtschule	a	519	–	83	154	99	59	48	18	43	14	1	38,4
	b	283	–	57	85	49	36	23	10	17	6	–	37,3
Sekundarstufe II (ohne berufliche Fachrichtung)	a	589	–	11	35	55	35	114	254	75	10	–	48,2
	b	270	–	10	27	19	14	71	105	22	2	–	46,6
Berufsbildende Schulen – altes Lehramt –	a	18	–	–	2	–	2	–	2	8	4	–	52,7
	b	4	–	–	1	–	1	–	1	–	1	–	46,8
Sekundarstufe II (mit beruflicher Fachrichtung)	a	16	–	–	2	1	–	5	4	4	–	–	48,1
	b	8	–	–	2	–	–	2	2	2	–	–	46,8
Berufskolleg	a	3	–	–	–	1	1	–	–	–	1	–	47,7
	b	1	–	–	–	1	–	–	–	–	–	–	37,0
Fachhochschullehrer/-in	a	2	–	–	–	–	1	–	1	–	–	–	47,0
	b	–	–	–	–	–	–	–	–	–	–	–	–
Fachlehrer/-in an Sonderschulen	a	2	–	–	–	–	–	–	–	1	1	–	59,5
	b	1	–	–	–	–	–	–	–	1	–	–	58,0
Religionslehrer/-in/ Geistlicher/Katechet	a	156	–	3	8	29	37	36	22	17	4	–	45,0
	b	62	–	1	2	10	14	17	10	6	2	–	45,6

Noch: 10. Hauptamtliche und TV-L Lehrer/-innen 2008/2009 nach Lehramt und Alter

Lehramt a = Zusammen b = weiblich	Hauptamtliche und TV-L Lehrer/-innen											mit dem Durch- schnitts- alter	
	ins- gesamt	davon											
		unter 25 Jahre	im Alter von ... bis unter ... Jahren								65 Jahre und älter		
		25 – 30	30 – 35	35 – 40	40 – 45	45 – 50	50 – 55	55 – 60	60 – 65				
noch: Gymnasium													
Fachlehrer/-in	a	3	–	–	–	–	1	–	–	–	1	–	49,3
(Werkstattlehrer/-in)	b	1	–	–	–	–	–	1	–	–	–	–	46,0
Fachlehrer/-in (allgemein)	a	144	4	15	10	17	12	14	13	38	20	1	47,1
	b	87	3	5	3	9	6	9	6	30	15	1	49,9
Fachlehrer/-in (technischer Lehrer/-in)	a	2	–	1	–	–	1	–	–	–	–	–	35,5
	b	1	–	–	–	–	1	–	–	–	–	–	42,0
sonst. pädagogische Unterrichtshilfe (ohne sonderpädagogische Zusatzausbildung)	a	5	–	1	1	–	2	1	–	–	–	–	37,2
	b	2	–	–	–	–	1	1	–	–	–	–	44,5
Sozialarbeiter/-in (mit sonderpädagogischer Zusatzausbildung)	a	4	–	1	–	–	3	–	–	–	–	–	38,5
	b	3	–	1	–	–	2	–	–	–	–	–	37,7
sonst. pädagogische Unterrichtshilfe (mit sonderpädagogischer Zusatzausbildung)	a	1	–	–	–	1	–	–	–	–	–	–	37,0
	b	–	–	–	–	–	–	–	–	–	–	–	–
Lehrer/-in mit Qualifikation (1. Staatsprüfung)	a	895	9	70	72	77	84	95	141	218	126	3	48,1
	b	408	3	45	28	34	49	49	84	93	23	–	46,4
Lehrer/-in mit ausländischer Qualifikation	a	151	–	2	7	4	10	18	17	42	49	2	54,0
	b	96	–	1	4	4	8	11	12	24	31	1	53,6
Sonstige Lehrer/-in (u. a. Gymnastiklehrer/-in, Übungsleiter/-in)	a	411	18	21	30	20	34	34	77	126	48	3	48,9
	b	297	9	9	10	13	24	24	68	108	31	1	50,8
Lehrer/-in insgesamt	a	36 950	38	1 306	4 684	4 223	3 023	3 389	6 256	10 061	3 872	98	48,0
	b	18 846	19	1 013	2 838	2 321	1 653	2 007	3 682	4 190	1 101	22	46,1
Gesamtschule													
Primarstufe	a	100	–	3	33	36	16	8	1	3	–	–	37,4
	b	77	–	3	30	24	10	7	1	2	–	–	36,9
Grund-/Hauptschule Stufenschwerpunkt I – altes Lehramt –	a	240	–	6	9	9	5	6	57	121	27	–	53,4
	b	176	–	6	3	5	4	6	49	90	13	–	53,3
Grund-/Hauptschule Stufenschwerpunkt II – altes Lehramt –	a	1 661	–	2	10	2	4	18	268	998	355	4	56,9
	b	852	–	2	8	2	4	13	191	511	119	2	56,1
Volksschule – altes Lehramt –	a	98	–	1	–	–	2	–	6	31	56	2	59,3
	b	54	–	1	–	–	1	–	5	17	30	–	58,7
Sonderpädagogik	a	42	–	3	9	5	10	7	5	3	–	–	41,5
	b	23	–	2	5	5	5	3	2	1	–	–	39,7
Sonderschulen – altes Lehramt –	a	15	–	–	–	3	1	2	5	2	2	–	49,5
	b	8	–	–	–	2	1	1	3	–	1	–	47,8
Sonderpädagogik und Sekundarstufe I	a	11	–	–	1	1	–	3	4	1	1	–	49,2
	b	7	–	–	1	1	–	–	3	1	1	–	49,7
Sonderpädagogik gem. Lehramtsprüfungsordnung (LPO) v. 27.03.2003	a	1	–	–	1	–	–	–	–	–	–	–	30,0
	b	–	–	–	–	–	–	–	–	–	–	–	–
Grund-, Haupt- und Realschule und entspr. Jahrgangsstufen der Gesamtschule – Schwerpkt. Grundschule	a	30	–	9	9	3	4	3	–	1	–	1	36,2
	b	22	–	9	7	1	3	2	–	–	–	–	33,4
Grund-, Haupt- und Realschule und entspr. Jahrgangsstufen der Gesamtschule – Schwerpkt. Haupt-, Real- und Gesamtschule	a	185	–	18	49	37	37	17	20	3	2	2	39,0
	b	99	–	15	26	12	21	11	10	1	2	1	38,5
Sekundarstufe I und Primarstufe	a	42	–	4	10	10	1	7	8	1	1	–	40,1
	b	29	–	3	8	7	1	4	5	1	–	–	38,8

Noch: 10. Hauptamtliche und TV-L Lehrer/-innen 2008/2009 nach Lehramt und Alter

Lehramt a = Zusammen b = weiblich	Hauptamtliche und TV-L Lehrer/-innen											mit dem Durch- schnitts- alter	
	ins- gesamt	davon											
		unter 25 Jahre	im Alter von ... bis unter ... Jahren								65 Jahre und älter		
			25 – 30	30 – 35	35 – 40	40 – 45	45 – 50	50 – 55	55 – 60	60 – 65			
noch: Gesamtschule													
Sekundarstufe I	a	4 891	–	180	414	381	486	1 064	1 712	537	116	1	46,9
	b	3 115	–	156	280	219	323	780	1 096	216	45	–	46,0
Realschule – altes Lehramt –	a	568	–	2	6	4	4	10	112	320	110	–	56,3
	b	413	–	1	5	4	3	6	90	231	73	–	56,1
Sekundarstufe II und Sekundarstufe I	a	5 841	–	85	633	1 075	1 102	1 523	1 125	245	51	2	43,8
	b	3 183	–	64	404	571	579	918	544	87	16	–	43,1
Gymnasium – altes Lehramt –	a	1 696	–	2	11	25	27	70	414	885	262	–	55,4
	b	689	–	2	9	13	19	44	231	302	69	–	54,1
Gymnasium und Gesamtschule	a	93	–	12	33	17	12	7	11	1	–	–	37,5
	b	63	–	11	21	13	8	4	6	–	–	–	36,6
Sekundarstufe II (ohne berufliche Fachrichtung)	a	503	1	–	12	17	25	139	239	59	11	–	49,8
	b	220	–	–	8	7	14	87	86	15	3	–	48,6
Berufsbildende Schulen – altes Lehramt –	a	34	–	–	–	–	–	–	3	21	9	1	58,2
	b	4	–	–	–	–	–	–	1	3	–	–	56,0
Sekundarstufe II und Sonderpädagogik	a	7	–	–	–	1	–	4	2	–	–	–	47,0
	b	5	–	–	–	1	–	2	2	–	–	–	46,8
Sekundarstufe II (mit beruflicher Fachrichtung)	a	21	–	–	–	–	1	2	8	8	2	–	53,5
	b	6	–	–	–	–	1	1	4	–	–	–	49,2
Berufkolleg	a	1	–	–	–	1	–	–	–	–	–	–	36,0
	b	–	–	–	–	–	–	–	–	–	–	–	–
Fachhochschullehrer/-in	a	1	–	–	–	–	–	1	–	–	–	–	48,0
	b	1	–	–	–	–	–	1	–	–	–	–	48,0
Religionslehrer/-in/ Geistlicher/Katechet	a	25	–	1	1	4	8	7	1	–	3	–	45,2
	b	11	–	–	–	3	4	4	–	–	–	–	43,8
Fachlehrer/-in (Werkstattlehrer/-in)	a	14	–	–	–	1	–	2	4	4	3	–	54,1
	b	6	–	–	–	–	–	2	3	1	–	–	52,3
Fachlehrer/-in (allgemein)	a	69	–	2	3	1	8	6	8	27	13	1	53,1
	b	44	–	1	3	1	2	3	4	21	9	–	53,6
Fachlehrer/-in (Kurz- und Maschinenschreiben)	a	1	–	–	–	–	–	–	1	–	–	–	53,0
	b	1	–	–	–	–	–	–	1	–	–	–	53,0
Fachlehrer/-in (technischer Lehrer/-in)	a	5	–	–	–	–	–	1	1	2	1	–	55,4
	b	3	–	–	–	–	–	1	1	1	–	–	53,3
Sozialarbeiter/-in (ohne sonderpädagogische Zusatzausbildung)	a	213	–	10	12	30	39	37	42	39	4	–	46,1
	b	147	–	9	7	15	26	30	32	26	2	–	46,3
Sozialarbeiter/-in (mit sonderpädagogischer Zusatzausbildung)	a	54	1	1	4	10	9	14	8	6	1	–	44,4
	b	37	1	1	2	6	6	11	6	4	–	–	44,2
sonst. pädagogische Unterrichtshilfe (mit sonderpädagogischer Zusatzausbildung)	a	1	–	–	1	–	–	–	–	–	–	–	33,0
	b	1	–	–	1	–	–	–	–	–	–	–	33,0
Lehrer/-in mit Qualifikation (1. Staatsprüfung)	a	349	1	31	32	50	75	90	36	28	6	–	42,9
	b	176	1	23	16	22	37	50	15	11	1	–	41,7
Lehrer/-in mit ausländischer Qualifikation	a	183	1	7	15	26	26	18	33	39	18	–	47,3
	b	105	1	5	10	18	16	14	19	13	9	–	45,4
Sonstige Lehrer/-in (u. a. Gymnastiklehrer/-in, Übungsleiter/-in)	a	174	7	8	13	12	21	34	32	36	9	2	46,6
	b	109	4	4	4	8	12	22	20	27	7	1	48,0
Lehrer/-in insgesamt	a	17 169	11	387	1 321	1 761	1 923	3 100	4 166	3 421	1 063	16	47,9
	b	9 686	7	318	858	960	1 100	2 027	2 430	1 582	400	4	46,9
freie Waldorfschule													
Primarstufe	a	257	1	8	14	24	36	63	68	34	7	2	46,9
	b	198	1	7	12	21	26	54	49	19	7	2	46,4
Sonderschulen – altes Lehramt –	a	393	1	10	15	18	43	94	115	69	24	4	49,2
	b	247	–	8	7	13	29	61	70	38	18	3	49,1
Sekundarstufe I	a	818	1	13	38	61	114	175	241	137	35	3	48,3
	b	493	1	11	23	41	71	110	135	83	16	2	47,8
Sekundarstufe II (ohne berufliche Fachrichtung)	a	222	1	3	7	21	35	50	71	24	8	2	48,1
	b	126	1	3	4	16	17	31	36	12	4	2	47,4

Noch: 10. Hauptamtliche und TV-L Lehrer/-innen 2008/2009 nach Lehramt und Alter

Lehramt a = Zusammen b = weiblich	Hauptamtliche und TV-L Lehrer/-innen											mit dem Durch- schnitts- alter
	ins- gesamt	davon										
		unter 25 Jahre	im Alter von ... bis unter ... Jahren								65 Jahre und älter	
		25 – 30	30 – 35	35 – 40	40 – 45	45 – 50	50 – 55	55 – 60	60 – 65			
noch: freie Waldorfschule												
Berufsbildende Schulen – altes Lehramt –	a	4	–	–	–	–	1	–	2	–	–	50,0
	b	3	–	–	–	–	1	–	2	–	–	51,3
Religionslehrer/-in/ Geistlicher/Katechet	a	2	–	–	–	–	–	2	–	–	–	48,5
	b	2	–	–	–	–	–	2	–	–	–	48,5
Fachlehrer/-in (Werkstattlehrer/-in)	a	11	–	1	–	–	–	2	2	6	–	51,3
	b	4	–	1	–	–	–	1	–	2	–	46,3
Lehrer/-in insgesamt	a	1 707	4	35	74	124	229	387	497	272	74	48,3
	b	1 073	3	30	46	91	144	259	290	156	45	47,8
Weiterbildungskolleg												
Primarstufe	a	11	–	1	3	3	2	–	2	–	–	38,6
	b	6	–	–	2	2	2	–	–	–	–	37,5
Grund-/Hauptschule Stufenschwerpunkt I – altes Lehramt –	a	5	–	–	1	–	–	–	2	2	–	50,6
	b	3	–	–	1	–	–	–	2	–	–	46,3
Grund-/Hauptschule Stufenschwerpunkt II – altes Lehramt –	a	10	–	–	–	1	–	–	1	5	3	56,1
	b	5	–	–	–	1	–	–	–	3	1	54,2
Grund-, Haupt- und Realschule und entspr. Jahrgangsstufen der Gesamtschule – Schwerpkt. Grundschule	a	3	–	1	1	–	–	–	1	–	–	37,3
	b	3	–	1	1	–	–	–	1	–	–	37,3
Grund-, Haupt- und Realschule und entspr. Jahrgangsstufen der Gesamtschule – Schwerpkt. Haupt-, Real- und Gesamtschule	a	20	–	2	3	4	4	2	1	–	–	40,6
	b	9	–	2	1	2	3	–	1	–	–	37,7
Sekundarstufe I und Primarstufe	a	1	–	1	–	–	–	–	–	–	–	29,0
	b	1	–	1	–	–	–	–	–	–	–	29,0
Sekundarstufe I	a	217	–	4	20	25	18	34	85	25	5	47,2
	b	120	–	2	13	12	8	20	56	8	1	46,8
Realschule – altes Lehramt –	a	83	–	–	1	–	2	1	15	40	24	56,6
	b	52	–	–	1	–	2	–	13	19	17	56,3
Sekundarstufe II und Sekundarstufe I	a	506	–	8	75	147	76	58	107	27	6	42,7
	b	285	–	5	50	79	39	38	61	10	2	42,2
Gymnasium – altes Lehramt –	a	605	–	3	7	16	7	20	170	269	107	55,3
	b	248	–	2	6	9	3	8	92	103	23	53,7
Gymnasium und Gesamtschule	a	75	–	1	5	5	11	13	16	9	15	49,7
	b	37	–	1	–	2	7	8	10	3	6	49,6
Sekundarstufe II (ohne berufliche Fachrichtung)	a	94	–	1	10	6	7	16	38	15	1	48,2
	b	43	–	1	7	2	6	11	15	1	–	45,2
Berufsbildende Schulen – altes Lehramt –	a	9	–	–	–	2	–	–	–	3	4	54,3
	b	2	–	–	–	1	–	–	–	–	1	48,5
Sekundarstufe II (mit beruflicher Fachrichtung)	a	4	–	–	–	1	1	1	–	1	–	46,3
	b	2	–	–	–	1	1	–	–	–	–	40,5
Religionslehrer/-in/ Geistlicher/ Katechet	a	1	–	–	1	–	–	–	–	–	–	32,0
	b	–	–	–	–	–	–	–	–	–	–	–
Fachlehrer/-in (allgemein)	a	1	–	–	–	–	–	–	–	1	–	56,0
	b	1	–	–	–	–	–	–	–	1	–	56,0
Sozialarbeiter/-in (ohne sonderpädagogische Zusatzausbildung)	a	13	–	–	1	1	3	2	3	3	–	46,6
	b	6	–	–	–	–	1	1	1	3	–	50,3
Sozialarbeiter/-in (mit sonderpädagogischer Zusatzausbildung)	a	4	–	1	1	1	1	–	–	–	–	35,3
	b	–	–	–	–	–	–	–	–	–	–	–
Lehrer/-in mit Qualifikation (1. Staatsprüfung)	a	71	–	–	4	8	19	10	10	12	8	47,5
	b	36	–	–	2	6	11	4	7	3	3	45,7
Lehrer/-in mit ausländischer Qualifikation	a	3	–	–	–	1	–	–	–	1	1	51,3
	b	2	–	–	–	1	–	–	–	1	–	45,5
Sonstige Lehrer/-in (u. a. Gymnastiklehrer/-in, Übungsleiter/-in)	a	3	–	1	–	–	–	–	2	–	–	41,7
	b	2	–	1	–	–	–	–	1	–	–	37,5
Lehrer/-in insgesamt	a	1 739	–	24	133	221	151	159	454	414	174	49,2
	b	863	–	16	84	118	83	90	260	155	54	47,6

11. Schulen 2008/2009 nach der Trägerschaft

Trägerschaft	Schulen	Klassen	Schüler/-innen				Ha/TV-L Lehrer/-innen	
			insgesamt	weiblich	ausländisch		insgesamt	weiblich
					zusammen	weiblich		
Grundschule								
Träger öffentlicher Schulen zusammen	3 228	29 705	689 687	339 433	89 615	43 936	40 389	36 356
Nordrhein-Westfalen	1	21	313	163	52	22	30	23
Kreisfreie Stadt	1 175	11 104	257 040	126 396	50 976	25 170	15 406	13 995
Gemeinde	2 051	18 572	432 137	212 771	38 587	18 744	24 941	22 328
Schulverband	1	8	197	103	–	–	12	10
Träger privater Schulen zusammen	38	279	5 649	2 725	531	290	406	340
Natürliche Personen	1	6	134	74	55	36	10	6
Personengesellschaft	1	6	134	74	55	36	10	6
Juristische Personen	15	74	1 441	703	315	172	136	120
Handelsgesellschaft	5	26	436	205	61	39	42	40
Schulverein	10	48	1 005	498	254	133	94	80
Schulträger der evangelischen Kirche	17	126	3 058	1 496	15	7	187	154
Handelsgesellschaft oder Verein	17	126	3 058	1 496	15	7	187	154
Schulträger der katholischen Kirche	3	61	796	334	16	10	48	37
Erzbistum oder Bistum	2	56	657	315	14	10	41	33
Orden	1	5	139	19	2	–	7	4
Weitere Schulträger sonstiger Träger privater Schulen	2	12	220	118	130	65	25	23
	2	12	220	118	130	65	25	23
Träger insgesamt	3 266	29 984	695 336	342 158	90 146	44 226	40 795	36 696
Hauptschule								
Träger öffentlicher Schulen zusammen	696	9 878	215 250	92 484	47 592	21 297	17 284	10 670
Kreisfreie Stadt	225	3 184	68 061	29 546	23 191	10 294	5 783	3 724
Gemeinde	464	6 577	144 677	61 869	24 261	10 935	11 320	6 847
Schulverband	7	117	2 512	1 069	140	68	181	99
Träger privater Schulen zusammen	7	68	1 393	637	127	61	113	61
Schulträger der evangelischen Kirche	6	50	996	459	111	54	81	44
Handelsgesellschaft oder Verein	6	50	996	459	111	54	81	44
Schulträger der katholischen Kirche	1	18	397	178	16	7	32	17
Erzbistum oder Bistum	1	18	397	178	16	7	32	17
Träger insgesamt	703	9 946	216 643	93 121	47 719	21 358	17 397	10 731
Volksschule								
Träger öffentlicher Schulen zusammen	1	5	52	26	–	–	7	3
Gemeinde	1	5	52	26	–	–	7	3
Träger privater Schulen zusammen	1	17	464	207	44	16	34	22
Schulträger der katholischen Kirche	1	17	464	207	44	16	34	22
Erzbistum oder Bistum	1	17	464	207	44	16	34	22
Träger insgesamt	2	22	516	233	44	16	41	25

Noch: 11. Schulen 2008/2009 nach der Trägerschaft

Trägerschaft	Schulen	Klassen	Schüler/-innen				Ha/TV-L Lehrer/-innen	
			insgesamt	weiblich	ausländisch		insgesamt	weiblich
					zusammen	weiblich		
Realschule								
Träger öffentlicher Schulen zusammen	511	10 755	297 761	143 760	31 508	16 093	16 720	11 074
Kreisfreie Stadt	166	3 440	95 732	46 507	17 098	8 706	5 420	3 687
Gemeinde	341	7 229	199 701	96 242	14 323	7 344	11 174	7 316
Schulverband	4	86	2 328	1 011	87	43	126	71
Träger privater Schulen zusammen	46	783	23 134	14 968	511	333	1 275	820
Juristische Personen	7	87	2 315	1 524	40	29	148	96
Handelsgesellschaft	3	42	1 085	890	24	23	73	53
Schulverein	4	45	1 230	634	16	6	75	43
Schulträger der evangelischen Kirche	10	176	5 004	2 409	187	96	272	149
Landeskirchenamt	4	91	2 625	1 224	141	71	140	83
Handelsgesellschaft oder Verein	6	85	2 379	1 185	46	25	132	66
Schulträger der katholischen Kirche	29	520	15 815	11 035	284	208	855	575
Erzbistum oder Bistum	20	368	11 152	7 472	214	147	604	392
Kirchenkreis oder -gemeinde	2	42	1 295	927	9	7	72	50
Orden	5	80	2 449	1 879	22	16	128	93
Handelsgesellschaft oder Verein	2	30	919	757	39	38	51	40
Träger insgesamt	557	11 538	320 895	158 728	32 019	16 426	17 995	11 894
Gymnasium								
Träger öffentlicher Schulen zusammen	518	12 081	495 724	258 380	25 137	13 614	31 026	15 924
Kreisfreie Stadt	208	4 664	194 014	99 793	15 640	8 421	12 348	6 559
Kreis	2	52	2 021	1 091	60	35	137	68
Gemeinde	303	7 237	294 339	154 671	9 322	5 103	18 215	9 160
Schulverband	1	29	1 094	552	15	9	64	30
Sonstiger Träger öffentlicher Schulen	4	99	4 256	2 273	100	46	262	107
Träger privater Schulen zusammen	111	2 238	97 356	58 289	2 071	1 284	5 924	2 922
Natürliche Personen	2	26	962	400	22	9	69	26
Personengesellschaft	2	26	962	400	22	9	69	26
Juristische Personen	19	301	11 533	5 466	290	121	745	322
Handelsgesellschaft	9	148	5 547	2 447	99	42	360	150
Schulverein	10	153	5 986	3 019	191	79	385	172
Schulträger der evangelischen Kirche	16	292	13 270	7 197	426	228	826	399
Landeskirchenamt	9	207	9 466	5 261	320	180	593	290
Kirchenkreis oder -gemeinde	1	18	866	483	18	11	60	24
Handelsgesellschaft oder Verein	6	67	2 938	1 453	88	37	173	85
Schulträger der katholischen Kirche	72	1 570	69 394	43 773	1 277	882	4 156	2 103
Erzbistum oder Bistum	46	1 041	46 047	29 747	820	536	2 771	1 447
Orden	16	332	14 959	8 746	226	163	881	415
Handelsgesellschaft oder Verein	10	197	8 388	5 280	231	183	504	241
Weitere Schulträger sonstiger Träger privater Schulen	2	49	2 197	1 453	56	44	128	72
	2	49	2 197	1 453	56	44	128	72
Träger insgesamt	629	14 319	593 080	316 669	27 208	14 898	36 950	18 846

Noch: **11. Schulen 2008/2009 nach der Trägerschaft**

Trägerschaft	Schulen	Klassen	Schüler/-innen				Ha/TV-L Lehrer/-innen	
			insgesamt	weiblich	ausländisch		insgesamt	weiblich
					zusammen	weiblich		
Gesamtschule								
Träger öffentlicher Schulen zusammen	202	6 572	223 757	112 732	36 280	19 193	16 397	9 274
Nordrhein-Westfalen	1	18	373	191	37	20	40	23
Kreisfreie Stadt	97	3 254	110 662	56 036	23 419	12 361	8 191	4 682
Kreis	3	114	3 980	2 013	264	144	283	171
Gemeinde	97	3 038	103 666	52 018	12 229	6 481	7 507	4 180
Schulverband	4	148	5 076	2 474	331	187	376	218
Träger privater Schulen zusammen	16	294	9 057	4 654	946	477	772	412
Juristische Personen	5	52	1 140	558	521	256	151	92
Schulverein	5	52	1 140	558	521	256	151	92
Schulträger der evangelischen Kirche	8	159	4 820	2 468	260	143	411	216
Landeskirchenamt	1	31	1 184	640	198	115	84	48
Handelsgesellschaft oder Verein	7	128	3 636	1 828	62	28	327	168
Schulträger der katholischen Kirche	3	83	3 097	1 628	165	78	210	104
Erzbistum oder Bistum	3	83	3 097	1 628	165	78	210	104
Träger insgesamt	218	6 866	232 814	117 386	37 226	19 670	17 169	9 686
freie Waldorfschule								
Träger privater Schulen zusammen	50	733	18 255	9 302	330	161	1 707	1 073
Weitere Schulträger	50	733	18 255	9 302	330	161	1 707	1 073
Waldorf-Schulträger als eingetragener Verein	50	733	18 255	9 302	330	161	1 707	1 073
Träger insgesamt	50	733	18 255	9 302	330	161	1 707	1 073

Zeitreihe

Allgemeinbildende Schulen 1988 – 2008

Jahr	Schulen	Klassen	Schüler/-innen			Hauptamtliche und TV-L Lehrer/-innen			Schüler/-innen je	
			insgesamt	weiblich		insgesamt	weiblich		Klasse ¹⁾	Lehrer/-in ²⁾
				Anzahl	in % von Spalte 3		Anzahl	in % von Spalte 6		
1	2	3	4	5	6	7	8	9	10	

Grundschulen

1988	3 382	30 712	664 727	324 411	48,8	36 286	29 781	82,1	21,6	18,3
1989	3 382	31 431	690 277	336 671	48,8	36 970	30 401	82,2	22,0	18,7
1990	3 391	32 153	715 546	348 244	48,7	38 003	31 403	82,6	22,3	18,8
1991	3 392	32 435	727 368	354 164	48,7	38 799	32 193	83,0	22,4	18,7
1992	3 395	32 652	739 166	359 728	48,7	39 825	33 249	83,5	22,6	18,6
1993	3 401	33 254	755 621	368 087	48,7	40 530	33 994	83,9	22,7	18,6
1994	3 411	33 999	778 155	379 732	48,8	40 991	34 545	84,3	22,9	19,0
1995	3 424	34 731	804 701	392 478	48,8	41 984	35 594	84,8	23,2	19,2
1996	3 435	35 433	827 143	403 110	48,7	42 626	36 356	85,3	23,3	19,4
1997	3 446	35 930	842 347	410 593	48,7	42 697	36 581	85,7	23,4	19,7
1998	3 451	35 849	840 791	409 901	48,8	42 694	36 731	86,0	23,5	19,7
1999	3 461	35 527	835 545	407 517	48,8	42 372	36 582	86,3	23,5	19,7
2000	3 464	35 108	824 229	401 685	48,7	42 403	36 879	87,0	23,5	19,4
2001	3 470	34 216	800 129	390 185	48,8	41 748	36 502	87,4	23,4	19,2
2002	3 462	33 672	782 765	382 291	48,8	41 072	36 093	87,9	23,2	19,1
2003	3 458	33 366	778 641	380 498	48,9	40 612	35 916	88,4	23,2	19,2
2004	3 451	32 813	768 123	376 208	49,0	40 475	35 945	88,8	23,4	19,0
2005	3 442	32 128	757 935	371 490	49,0	40 480	36 080	89,1	23,6	18,7
2006	3 421	31 561	742 346	364 302	49,1	40 642	36 323	89,4	23,5	18,3
2007	3 368	30 840	721 113	353 863	49,1	40 574	36 334	89,5	23,4	17,8
2008	3 266	29 984	695 336	342 158	49,2	40 795	36 696	90,0	23,2	15,5

Hauptschulen

1988	1 139	14 985	329 473	151 018	45,8	25 686	13 041	50,8	22,0	12,8
1989	1 059	13 995	311 495	142 164	45,6	23 566	11 720	49,7	22,3	13,2
1990	971	13 465	306 233	138 973	45,4	22 395	11 062	49,4	22,7	13,7
1991	909	12 972	298 609	134 728	45,1	21 457	10 584	49,3	23,0	13,9
1992	872	12 511	291 397	130 538	44,8	20 886	10 372	49,7	23,3	14,0
1993	837	12 288	285 470	126 824	44,4	20 464	10 215	49,9	23,2	13,9
1994	809	12 180	282 503	124 986	44,2	20 239	10 203	50,4	23,2	14,0
1995	781	12 094	281 680	123 748	43,9	19 942	10 188	51,1	23,3	14,1
1996	770	12 063	279 590	121 608	43,5	19 826	10 297	51,9	23,2	14,1
1997	757	12 028	277 065	120 127	43,4	19 893	10 511	52,8	23,0	13,9
1998	750	11 944	272 514	117 711	43,2	19 718	10 584	53,7	22,8	13,8
1999	746	11 915	272 872	117 330	43,0	19 460	10 592	54,4	22,9	14,0
2000	742	12 039	277 162	118 669	42,8	19 576	10 902	55,7	23,0	14,2
2001	741	12 390	285 366	121 833	42,7	19 943	11 401	57,2	23,0	14,3
2002	738	12 611	290 421	124 003	42,7	20 427	11 892	58,2	23,0	14,2
2003	735	12 684	291 238	124 640	42,8	20 642	12 229	59,2	23,0	14,1
2004	733	12 484	282 990	121 002	42,8	20 355	12 189	59,9	22,7	13,9
2005	730	11 907	267 156	114 275	42,8	19 694	11 853	60,2	22,4	13,6
2006	725	11 324	249 701	106 801	42,8	19 597	11 887	60,7	22,1	12,7
2007	718	10 648	233 271	100 399	43,0	18 570	11 360	61,2	21,9	12,6
2008	703	9 946	216 643	93 121	43,0	17 397	10 731	61,7	21,8	11,8

1) Gymnasium, Gesamtschule: Schüler/-innen der Sekundarstufe I je Klasse der Sekundarstufe I – 2) je hauptamtliche/TV-L Lehrkraft – 3) Klassen und Klassenfrequenzwerte beziehen sich auf Schulen der allgemeinen Ausbildung (= allgemeinbildende Schulen ohne Weiterbildungskolleg)

Noch: **Allgemeinbildende Schulen 1988 – 2008**

Jahr	Schulen	Klassen	Schüler/-innen			Hauptamtliche und TV-L Lehrer/-innen			Schüler/-innen je	
			insgesamt	weiblich		insgesamt	weiblich		Klasse ¹⁾	Lehrer/-in ²⁾
				Anzahl	in % von Spalte 3		Anzahl	in % von Spalte 6		
1	2	3	4	5	6	7	8	9	10	

Volksschulen

1988	3	46	1 144	570	49,8	64	41	64,1	24,9	17,9
1989	3	49	1 134	571	50,4	70	45	64,3	23,1	16,2
1990	3	48	1 060	514	48,5	69	43	62,3	22,1	15,4
1991	3	47	1 022	488	47,7	73	51	69,9	21,7	14,0
1992	3	48	1 135	573	50,5	76	54	71,1	23,6	14,9
1993	3	47	1 188	590	49,7	76	53	69,7	25,3	15,6
1994	3	49	1 210	622	51,4	79	57	72,2	24,7	15,3
1995	3	52	1 244	611	49,1	87	62	71,3	23,9	14,3
1996	2	46	1 124	568	50,5	77	54	70,1	24,4	14,6
1997	2	46	1 120	555	49,6	79	56	70,9	24,3	14,2
1998	2	45	1 050	516	49,1	77	55	71,4	23,3	13,6
1999	2	40	880	432	49,1	61	40	65,6	22,0	14,4
2000	2	41	863	407	47,2	61	42	68,9	21,0	14,1
2001	2	38	896	434	48,4	62	44	71,0	23,6	14,5
2002	2	36	865	418	48,3	57	38	66,7	24,0	15,2
2003	2	36	872	429	49,2	58	38	65,5	24,0	15,0
2004	2	34	866	413	47,7	58	37	63,8	25,5	14,9
2005	2	32	751	342	45,5	51	32	62,7	23,5	14,7
2006	2	28	641	286	44,6	46	27	58,7	22,9	13,9
2007	2	23	548	244	44,5	40	23	57,5	23,8	13,7
2008	2	22	516	233	45,2	41	25	61,0	23,5	12,0

Förderschulen

1988	722	7 206	77 816	29 866	38,4	12 216	8 138	66,6	10,8	6,4
1989	716	7 170	76 791	29 308	38,2	12 245	8 129	66,4	10,7	6,3
1990	715	7 237	78 275	29 479	37,7	12 461	8 329	66,8	10,8	6,3
1991	718	7 560	80 654	30 104	37,3	13 137	8 863	67,5	10,7	6,1
1992	719	7 709	82 866	30 651	37,0	13 556	9 192	67,8	10,7	6,1
1993	714	7 831	85 209	31 364	36,8	13 790	9 389	68,1	10,9	6,2
1994	708	7 942	87 216	31 818	36,5	13 873	9 536	68,7	11,0	6,3
1995	710	7 956	87 535	31 665	36,2	14 181	9 837	69,4	11,0	6,2
1996	707	7 951	86 677	31 245	36,0	14 424	10 063	69,8	10,9	6,0
1997	703	8 071	87 751	31 436	35,8	14 835	10 482	70,7	10,9	5,9
1998	701	8 214	88 466	31 575	35,7	15 231	10 824	71,1	10,8	5,8
1999	702	8 372	91 114	32 362	35,5	15 345	10 972	71,5	10,9	5,9
2000	704	8 619	94 755	33 543	35,4	15 644	11 279	72,1	11,0	6,1
2001	705	8 872	98 460	34 629	35,2	16 058	11 654	72,6	11,0	6,1
2002	707	9 216	102 068	36 237	35,5	16 743	12 267	73,3	11,1	6,1
2003	705	9 370	103 779	36 911	35,6	17 198	12 611	73,3	11,1	6,0
2004	708	9 499	104 400	37 160	35,6	17 499	12 950	74,0	11,0	6,0
2005	711	9 501	103 051	36 773	35,7	17 734	13 153	74,2	10,8	5,8
2006	714	9 465	102 814	36 664	35,7	17 804	13 217	74,2	10,9	5,8
2007	710	9 433	102 398	36 441	35,6	17 803	13 209	74,2	10,9	5,8
2008	708	9 461	101 480	35 876	35,4	17 939	13 316	74,2	10,7	5,7

Noch: **Allgemeinbildende Schulen 1988 – 2008**

Jahr	Schulen	Klassen	Schüler/-innen			Hauptamtliche und TV-L Lehrer/-innen			Schüler/-innen je	
			insgesamt	weiblich		insgesamt	weiblich		Klasse ¹⁾	Lehrer/-in ²⁾
				Anzahl	in % von Spalte 3		Anzahl	in % von Spalte 6		
1	2	3	4	5	6	7	8	9	10	

Realschulen

1988	536	9 292	241 238	124 560	51,6	15 281	9 120	59,7	26,0	15,8
1989	530	9 091	235 802	121 425	51,5	14 904	8 953	60,1	25,9	15,8
1990	527	9 131	239 598	123 569	51,6	14 649	8 800	60,1	26,2	16,4
1991	521	9 239	244 823	126 089	51,5	14 499	8 743	60,3	26,5	16,9
1992	517	9 345	252 069	129 398	51,3	14 489	8 783	60,6	27,0	17,4
1993	514	9 533	260 431	133 505	51,3	14 712	9 001	61,2	27,3	17,7
1994	516	9 751	267 973	137 188	51,2	14 948	9 235	61,8	27,5	17,9
1995	514	9 996	277 061	141 718	51,2	15 194	9 468	62,3	27,7	18,2
1996	516	10 252	285 936	145 866	51,0	15 462	9 733	62,9	27,9	18,5
1997	517	10 544	294 623	149 839	50,9	15 954	10 133	63,5	27,9	18,5
1998	524	10 894	305 251	154 862	50,7	16 212	10 330	63,7	28,0	18,8
1999	532	11 204	314 348	159 311	50,7	16 713	10 719	64,1	28,1	18,8
2000	535	11 602	324 491	164 205	50,6	17 361	11 210	64,6	28,0	18,7
2001	545	11 968	334 439	169 246	50,6	18 084	11 724	64,8	27,9	18,5
2002	550	12 263	343 085	173 287	50,5	18 825	12 267	65,2	28,0	18,2
2003	554	12 387	346 473	175 062	50,5	18 872	12 325	65,3	28,0	18,4
2004	554	12 323	344 387	173 362	50,3	18 742	12 296	65,6	27,9	18,4
2005	555	12 132	337 697	169 122	50,1	18 504	12 123	65,5	27,8	18,2
2006	555	11 882	330 439	164 660	49,8	18 157	11 940	65,8	27,8	18,2
2007	557	11 712	326 413	161 965	49,6	18 015	11 874	65,9	27,9	18,1
2008	557	11 538	320 895	158 728	49,5	17 995	11 894	66,1	27,8	16,9

Gymnasien

1988	630	11 835	481 152	244 550	50,8	36 902	14 464	39,2	26,2	13,0
1989	631	11 972	472 931	241 754	51,1	36 315	14 194	39,1	26,0	13,0
1990	624	12 291	471 796	243 250	51,6	35 932	14 091	39,2	27,0	13,1
1991	625	12 586	474 314	246 732	52,0	35 387	13 908	39,3	26,0	13,4
1992	623	12 830	481 820	252 447	52,4	35 087	13 880	39,6	26,3	13,7
1993	624	12 997	490 558	258 003	52,6	34 963	13 970	40,0	26,5	14,0
1994	623	13 102	494 327	260 749	52,7	34 926	14 132	40,5	26,5	14,2
1995	623	13 214	499 443	264 912	53,0	34 737	14 180	40,8	26,7	14,4
1996	621	13 289	507 953	270 474	53,2	34 587	14 258	41,2	27,0	14,7
1997	620	13 441	519 329	277 013	53,3	34 207	14 291	41,8	27,3	15,2
1998	621	13 624	529 621	283 520	53,5	34 330	14 580	42,5	27,3	15,4
1999	624	13 740	534 620	286 994	53,7	34 051	14 627	43,0	27,4	15,7
2000	627	13 873	534 367	287 884	53,9	33 759	14 730	43,6	27,3	15,8
2001	628	13 949	536 299	290 091	54,1	33 561	14 918	44,5	27,5	16,0
2002	627	13 981	541 286	292 729	54,1	33 241	15 064	45,3	27,7	16,3
2003	628	13 911	547 513	295 837	54,0	33 044	15 268	46,2	27,7	16,6
2004	627	13 972	557 038	300 344	53,9	33 200	15 671	47,2	28,1	16,8
2005	626	13 997	569 077	305 682	53,7	33 855	16 310	48,2	28,2	16,8
2006	627	14 111	579 554	310 978	53,7	34 950	17 183	49,2	28,3	16,6
2007	630	14 265	589 040	315 216	53,5	35 970	18 041	50,2	28,2	16,4
2008	629	14 319	593 080	316 669	53,4	36 950	18 846	51,0	28,0	14,5

Noch: **Allgemeinbildende Schulen 1988 – 2008**

Jahr	Schulen	Klassen	Schüler/-innen			Hauptamtliche und TV-L Lehrer/-innen			Schüler/-innen je	
			insgesamt	weiblich		insgesamt	weiblich		Klasse ¹⁾	Lehrer/-in ²⁾
				Anzahl	in % von Spalte 3		Anzahl	in % von Spalte 6		
1	2	3	4	5	6	7	8	9	10	

Gesamtschulen

1988	119	2 846	85 682	38 618	45,1	8 059	3 889	48,3	27,0	10,6
1989	134	3 268	97 961	44 569	45,5	8 930	4 329	48,5	27,0	11,0
1990	157	3 784	112 696	51 734	45,9	9 906	4 823	48,7	27,0	11,4
1991	171	4 307	127 461	58 878	46,2	10 950	5 424	49,5	27,0	11,6
1992	182	4 796	143 119	66 462	46,4	12 168	6 155	50,6	27,3	11,8
1993	188	5 209	157 798	73 612	46,6	12 730	6 501	51,1	27,5	12,4
1994	192	5 525	170 443	79 994	46,9	13 478	6 975	51,8	27,6	12,6
1995	198	5 784	180 931	85 314	47,2	14 228	7 481	52,6	27,7	12,7
1996	203	5 990	191 076	90 485	47,4	14 889	7 869	52,9	27,8	12,8
1997	209	6 175	200 105	95 459	47,7	15 248	8 090	53,1	27,9	13,1
1998	215	6 346	207 039	99 377	48,0	15 682	8 345	53,2	28,0	13,2
1999	215	6 483	211 179	101 743	48,2	16 128	8 631	53,5	27,9	13,1
2000	215	6 613	214 025	103 418	48,3	16 153	8 648	53,5	28,0	13,2
2001	216	6 745	217 721	105 859	48,6	16 271	8 739	53,7	28,0	13,4
2002	216	6 836	221 991	108 369	48,8	16 390	8 828	53,9	28,1	13,5
2003	217	6 883	226 540	111 469	49,2	16 542	8 971	54,2	28,1	13,7
2004	216	6 892	230 326	114 009	49,5	16 680	9 128	54,7	28,1	13,8
2005	217	6 891	233 348	116 288	49,8	16 939	9 342	55,2	28,1	13,8
2006	217	6 883	232 928	116 680	50,1	17 066	9 476	55,5	28,0	13,6
2007	218	6 879	232 198	116 607	50,2	17 201	9 621	55,9	28,0	13,5
2008	218	6 866	232 814	117 386	50,4	17 169	9 686	56,4	28,0	12,6

freie Waldorfschulen

1988	30	414	11 704	5 944	50,8	896	499	55,7	28,3	13,1
1989	33	439	12 261	6 243	50,9	935	512	54,8	27,9	13,1
1990	34	451	12 790	6 572	51,4	997	539	54,1	28,4	12,8
1991	37	456	13 346	6 768	50,7	1 026	562	54,8	29,3	13,0
1992	40	489	14 111	7 182	50,9	1 074	586	54,6	28,9	13,1
1993	40	487	14 631	7 503	51,3	1 141	628	55,0	30,0	12,8
1994	41	504	15 201	7 802	51,3	1 289	728	56,5	30,2	11,8
1995	43	521	15 579	8 038	51,6	1 319	756	57,3	29,9	11,8
1996	43	539	15 875	8 207	51,7	1 343	771	57,4	29,5	11,8
1997	43	551	16 058	8 270	51,5	1 376	787	57,2	29,1	11,7
1998	43	596	16 369	8 352	51,0	1 379	793	57,5	27,5	11,9
1999	45	614	16 546	8 510	51,4	1 438	852	59,2	26,9	11,5
2000	48	626	16 710	8 492	50,8	1 471	879	59,8	26,7	11,4
2001	48	638	16 760	8 544	51,0	1 498	929	62,0	26,3	11,2
2002	48	648	17 057	8 713	51,1	1 513	937	61,9	26,3	11,3
2003	48	662	17 480	8 924	51,1	1 554	964	62,0	26,3	11,2
2004	49	660	17 821	9 107	51,1	1 601	1 007	62,9	27,0	11,1
2005	49	689	18 147	9 198	50,7	1 647	1 036	62,9	26,3	11,0
2006	49	689	18 216	9 227	50,7	1 658	1 035	62,4	26,4	11,0
2007	50	710	18 149	9 211	50,8	1 693	1 069	63,1	25,6	10,7
2008	50	733	18 255	9 302	51,0	1 707	1 073	62,9	24,9	10,4

Noch: **Allgemeinbildende Schulen 1988 – 2008**

Jahr	Schulen	Klassen	Schüler/-innen			Hauptamtliche und TV-L Lehrer/-innen			Schüler/-innen je	
			insgesamt	weiblich		insgesamt	weiblich		Klasse ¹⁾	Lehrer/-in ²⁾
				Anzahl	in % von Spalte 3		Anzahl	in % von Spalte 6		
1	2	3	4	5	6	7	8	9	10	

Weiterbildungskolleg

1988	54	x	22 878	11 678	51,0	1 599	600	37,5	x	14,3
1989	56	x	19 251	9 376	48,7	1 706	671	39,3	x	11,3
1990	59	x	20 161	10 073	50,0	1 785	719	40,3	x	11,3
1991	60	x	26 117	13 908	53,3	1 844	759	41,2	x	14,2
1992	60	x	21 329	11 255	52,8	1 750	715	40,9	x	12,2
1993	59	x	20 019	10 462	52,3	1 671	677	40,5	x	12,0
1994	56	x	19 136	9 814	51,3	1 615	671	41,5	x	11,8
1995	56	x	19 788	10 105	51,1	1 537	638	41,5	x	12,9
1996	57	x	20 346	10 370	51,0	1 568	669	42,7	x	13,0
1997	57	x	20 198	10 224	50,6	1 511	638	42,2	x	13,4
1998	56	x	20 724	10 383	50,1	1 474	631	42,8	x	14,1
1999	55	x	20 399	10 232	50,2	1 430	612	42,8	x	14,3
2000	55	x	20 716	10 408	50,2	1 376	588	42,7	x	15,1
2001	55	x	21 655	10 698	49,4	1 357	590	43,5	x	16,0
2002	55	x	23 580	11 596	49,2	1 395	629	45,1	x	16,9
2003	55	x	26 068	12 794	49,1	1 486	690	46,4	x	17,5
2004	55	x	27 690	13 659	49,3	1 588	757	47,7	x	17,4
2005	55	x	28 390	13 861	48,8	1 659	804	48,5	x	17,1
2006	55	x	27 847	13 656	49,0	1 715	836	48,7	x	16,2
2007	56	x	27 192	13 716	50,4	1 769	870	49,2	x	15,4
2008	56	x	26 699	13 454	50,4	1 739	863	49,6	x	14,8

allgemeinbildende Schulen³⁾

1988	6 615	77 336	1 915 814	931 215	48,6	136 989	79 573	58,1	22,1	14,0
1989	6 544	77 415	1 917 903	932 081	48,6	135 641	78 954	58,2	22,3	14,1
1990	6 481	78 560	1 958 155	952 408	48,6	136 197	79 809	58,6	22,6	14,4
1991	6 436	79 602	1 993 714	971 859	48,7	137 172	81 087	59,1	22,7	14,5
1992	6 411	80 380	2 027 012	988 234	48,8	138 911	82 986	59,7	23,0	14,6
1993	6 380	81 646	2 070 925	1 009 950	48,8	140 077	84 428	60,3	23,1	14,8
1994	6 359	83 052	2 116 164	1 032 705	48,8	141 438	86 082	60,9	23,3	15,0
1995	6 352	84 348	2 167 962	1 058 589	48,8	143 209	88 204	61,6	23,5	15,1
1996	6 354	85 563	2 215 720	1 081 933	48,8	144 802	90 070	62,2	23,6	15,3
1997	6 354	86 786	2 258 596	1 103 516	48,9	145 800	91 569	62,8	23,7	15,5
1998	6 363	87 512	2 281 825	1 116 197	48,9	146 797	92 873	63,3	23,7	15,5
1999	6 382	87 895	2 297 503	1 124 431	48,9	146 998	93 627	63,7	23,8	15,6
2000	6 392	88 521	2 307 318	1 128 711	48,9	147 804	95 157	64,4	23,7	15,6
2001	6 410	88 816	2 311 725	1 131 519	48,9	148 582	96 501	64,9	23,7	15,6
2002	6 405	89 263	2 323 118	1 137 643	49,0	149 663	98 015	65,5	23,7	15,5
2003	6 404	89 344	2 339 118	1 146 807	49,0	150 008	99 084	66,1	23,7	15,6
2004	6 395	88 677	2 333 641	1 145 264	49,1	150 198	99 980	66,6	23,7	15,5
2005	6 387	87 277	2 315 552	1 137 031	49,1	150 563	100 733	66,9	23,8	15,4
2006	6 365	85 943	2 284 486	1 123 254	49,2	151 635	101 924	67,2	23,7	15,1
2007	6 309	84 510	2 250 322	1 107 662	49,2	151 635	102 401	67,5	23,6	14,8
2008	6 189	82 869	2 205 718	1 086 927	49,3	151 732	103 130	68,0	23,5	13,4

Anhang

1. Schüler/-innen*) an Grundschulen 2008/2009 nach Schuljahrgang und Geburtsjahr

Geburtsjahr a = Zusammen b = weiblich c = männlich	Schüler/-innen im ...						Primarstufe	Integrations- schüler/-innen	Schüler/-innen insgesamt	
	Früh- förderung	EP	1.	2.	3.	4.				
										Schuljahrgang
2003	a	–	139	325	–	–	–	464	–	464
	b	–	87	205	–	–	–	292	–	292
	c	–	52	120	–	–	–	172	–	172
2002	a	–	25 346	58 889	550	–	–	84 785	16	84 801
	b	–	12 986	30 413	306	–	–	43 705	6	43 711
	c	–	12 360	28 476	244	–	–	41 080	10	41 090
2001	a	–	46 692	54 149	58 428	877	15	160 161	66	160 227
	b	–	23 115	25 527	30 297	435	6	79 380	33	79 413
	c	–	23 577	28 622	28 131	442	9	80 781	33	80 814
2000	a	–	25 889	2 521	61 459	74 938	1 064	165 871	89	165 960
	b	–	12 164	1 033	28 840	39 352	523	81 912	52	81 964
	c	–	13 725	1 488	32 619	35 586	541	83 959	37	83 996
1999	a	–	2 355	112	5 715	86 655	73 786	168 623	70	168 693
	b	–	1 017	56	2 442	41 228	38 391	83 134	35	83 169
	c	–	1 338	56	3 273	45 427	35 395	85 489	35	85 524
1998	a	–	172	13	413	11 069	88 831	100 498	57	100 555
	b	–	79	8	186	4 757	42 412	47 442	27	47 469
	c	–	93	5	227	6 312	46 419	53 056	30	53 086
1997	a	–	3	1	7	944	12 546	13 501	21	13 522
	b	–	2	1	4	396	5 229	5 632	14	5 646
	c	–	1	–	3	548	7 317	7 869	7	7 876
1996 und früher	a	–	4	–	10	60	1 037	1 111	3	1 114
	b	–	2	–	5	33	454	494	–	494
	c	–	2	–	5	27	583	617	3	620
Insgesamt	a	–	100 600	116 010	126 582	174 543	177 279	695 014	322	695 336
	b	–	49 452	57 243	62 080	86 201	87 015	341 991	167	342 158
	c	–	51 148	58 767	64 502	88 342	90 264	353 023	155	353 178

*) geschätzte Zahlen auf der Basis der Altersstruktur, die 2003 ermittelt wurde

2. Schüler/-innen*) an Hauptschulen 2008/2009 nach Schuljahrgang und Geburtsjahr

Geburtsjahr a = Zusammen b = weiblich c = männlich	Schüler/-innen im ...						Sekundar- stufe I	Integrations- schüler/-innen	Schüler/-innen insgesamt	
	5.	6.	7.	8.	9.	10.				
	Schuljahrgang									
1998 und später	a	6 414	56	3	–	1	2	6 476	1	6 477
	b	3 031	26	1	–	–	1	3 059	–	3 059
	c	3 383	30	2	–	1	1	3 417	1	3 418
1997	a	13 527	6 803	72	4	1	2	20 409	11	20 420
	b	5 783	3 279	32	3	–	1	9 098	7	9 105
	c	7 744	3 524	40	1	1	1	11 311	4	11 315
1996	a	6 268	14 733	7 298	97	11	2	28 409	15	28 424
	b	2 513	6 403	3 413	45	5	2	12 381	8	12 389
	c	3 755	8 330	3 885	52	6	–	16 028	7	16 035
1995	a	893	7 748	16 295	7 703	75	3	32 717	16	32 733
	b	361	3 052	6 863	3 617	35	–	13 928	5	13 933
	c	532	4 696	9 432	4 086	40	3	18 789	11	18 800
1994	a	95	1 480	8 412	17 281	8 087	50	35 405	10	35 415
	b	46	543	3 321	7 400	3 854	19	15 183	7	15 190
	c	49	937	5 091	9 881	4 233	31	20 222	3	20 225
1993	a	36	175	2 164	10 557	20 148	8 502	41 582	8	41 590
	b	18	87	804	4 225	8 630	4 077	17 841	5	17 846
	c	18	88	1 360	6 332	11 518	4 425	23 741	3	23 744
1992	a	27	13	334	2 781	13 156	19 095	35 406	2	35 408
	b	11	4	122	1 025	5 253	8 377	14 792	1	14 793
	c	16	9	212	1 756	7 903	10 718	20 614	1	20 615
1991	a	12	2	12	276	2 992	10 513	13 807	6	13 813
	b	7	1	5	118	1 176	4 470	5 777	2	5 779
	c	5	1	7	158	1 816	6 043	8 030	4	8 034
1990 und früher	a	5	2	1	2	288	2 063	2 361	2	2 363
	b	2	1	1	1	118	903	1 026	1	1 027
	c	3	1	–	1	170	1 160	1 335	1	1 336
Insgesamt	a	27 277	31 012	34 591	38 701	44 759	40 232	216 572	71	216 643
	b	11 772	13 396	14 562	16 434	19 071	17 850	93 085	36	93 121
	c	15 505	17 616	20 029	22 267	25 688	22 382	123 487	35	123 522

*) geschätzte Zahlen auf der Basis der Altersstruktur, die 2003 ermittelt wurde

3. Schüler/-innen*) an Realschulen 2008/2009 nach Schuljahrgang und Geburtsjahr

Geburtsjahr a = Zusammen b = weiblich c = männlich	Schüler/-innen im ...						Integrations- schüler/-innen	Schüler/-innen insgesamt	
	5.	6.	7.	8.	9.	10.			
	Schuljahrgang								
1998 und später	a	22 764	137	1	–	–	–	1	22 903
	b	11 728	62	–	–	–	–	1	11 791
	c	11 036	75	1	–	–	–	–	11 112
1997	a	26 402	23 275	73	–	–	–	3	49 753
	b	12 445	11 995	39	–	–	–	1	24 480
	c	13 957	11 280	34	–	–	–	2	25 273
1996	a	2 324	28 741	19 721	43	–	–	3	50 832
	b	957	13 606	10 385	12	–	–	1	24 961
	c	1 367	15 135	9 336	31	–	–	2	25 871
1995	a	127	3 660	27 089	18 581	41	–	2	49 500
	b	60	1 526	13 152	9 948	16	–	1	24 703
	c	67	2 134	13 937	8 633	25	–	1	24 797
1994	a	20	174	4 940	25 951	17 562	53	2	48 702
	b	14	62	2 103	12 696	9 442	35	1	24 353
	c	6	112	2 837	13 255	8 120	18	1	24 349
1993	a	–	5	334	6 976	26 980	17 606	2	51 903
	b	–	3	150	3 001	13 210	9 738	1	26 103
	c	–	2	184	3 975	13 770	7 868	1	25 800
1992	a	–	1	13	680	9 057	25 830	1	35 582
	b	–	–	4	288	3 850	13 064	1	17 207
	c	–	1	9	392	5 207	12 766	–	18 375
1991	a	–	–	1	33	1 153	9 271	–	10 458
	b	–	–	–	19	432	4 143	–	4 594
	c	–	–	1	14	721	5 128	–	5 864
1990 und früher	a	–	–	–	6	66	1 190	–	1 262
	b	–	–	–	2	32	502	–	536
	c	–	–	–	4	34	688	–	726
Insgesamt	a	51 637	55 993	52 172	52 270	54 859	53 950	14	320 895
	b	25 204	27 254	25 833	25 966	26 982	27 482	7	158 728
	c	26 433	28 739	26 339	26 304	27 877	26 468	7	162 167

*) geschätzte Zahlen auf der Basis der Altersstruktur, die 2003 ermittelt wurde

4. Schüler/-innen*) an Gesamtschulen

Lfd. Nr.	Geburtsjahr a = Zusammen b = weiblich c = männlich	Schüler/-innen						
		Schuljahrgang/						
		5.	6.	7.	8.	9.	10.	
1	1998 und später	a	11 721	61	–	–	–	–
		b	6 184	30	–	–	–	–
		c	5 537	31	–	–	–	–
2	1997	a	16 408	11 400	33	–	–	–
		b	7 970	6 073	17	–	–	–
		c	8 438	5 327	16	–	–	–
3	1996	a	3 708	16 443	11 178	18	–	–
		b	1 661	8 037	5 872	9	–	–
		c	2 047	8 406	5 306	9	–	–
4	1995	a	415	3 922	16 645	10 791	36	–
		b	180	1 757	8 197	5 717	17	–
		c	235	2 165	8 448	5 074	19	–
5	1994	a	28	280	3 663	16 515	10 259	19
		b	11	128	1 629	8 057	5 436	11
		c	17	152	2 034	8 458	4 823	8
6	1993	a	–	16	323	4 307	16 938	10 294
		b	–	6	145	1 841	8 260	5 501
		c	–	10	178	2 466	8 678	4 793
7	1992	a	–	–	22	373	5 228	15 770
		b	–	–	8	181	2 272	7 714
		c	–	–	14	192	2 956	8 056
8	1991	a	–	–	–	13	551	4 550
		b	–	–	–	7	238	2 019
		c	–	–	–	6	313	2 531
9	1990	a	–	–	–	1	26	462
		b	–	–	–	1	12	208
		c	–	–	–	–	14	254
10	1989	a	–	–	–	–	1	20
		b	–	–	–	–	1	12
		c	–	–	–	–	–	8
11	1988	a	–	–	–	–	–	1
		b	–	–	–	–	–	–
		c	–	–	–	–	–	1
12	1987	a	–	–	–	–	–	–
		b	–	–	–	–	–	–
		c	–	–	–	–	–	–
13	1986	a	–	–	–	–	–	–
		b	–	–	–	–	–	–
		c	–	–	–	–	–	–
14	1985	a	–	–	–	–	–	–
		b	–	–	–	–	–	–
		c	–	–	–	–	–	–
15	Insgesamt	a	32 280	32 122	31 864	32 018	33 039	31 116
		b	16 006	16 031	15 868	15 813	16 236	15 465
		c	16 274	16 091	15 996	16 205	16 803	15 651

*) geschätzte Zahlen auf der Basis der Altersstruktur, die 2003 ermittelt wurde

2008/2009 nach Schuljahrgang und Geburtsjahr

im (in der) ...					Integrations- schüler/-innen	Schüler/-innen insgesamt	Lfd. Nr.
Schulstufe							
Sekundarstufe I	11.	12.	13.	Sekundarstufe II			
11 782	-	-	-	-	1	11 783	1
6 214	-	-	-	-	1	6 215	
5 568	-	-	-	-	-	5 568	
27 841	-	-	-	-	11	27 852	2
14 060	-	-	-	-	8	14 068	
13 781	-	-	-	-	3	13 784	
31 347	-	-	-	-	16	31 363	3
15 579	-	-	-	-	11	15 590	
15 768	-	-	-	-	5	15 773	
31 809	-	1	-	1	14	31 824	4
15 868	-	-	-	-	9	15 877	
15 941	-	1	-	1	5	15 947	
30 764	1	1	-	2	23	30 789	5
15 272	1	1	-	2	12	15 286	
15 492	-	-	-	-	11	15 503	
31 878	31	-	-	31	25	31 934	6
15 753	13	-	-	13	13	15 779	
16 125	18	-	-	18	12	16 155	
21 393	5 096	32	-	5 128	19	26 540	7
10 175	2 998	18	-	3 016	12	13 203	
11 218	2 098	14	-	2 112	7	13 337	
5 114	7 098	4 244	13	11 355	10	16 479	8
2 264	3 883	2 408	11	6 302	5	8 571	
2 850	3 215	1 836	2	5 053	5	7 908	
489	2 580	5 980	3 671	12 231	3	12 723	9
221	1 250	3 269	2 200	6 719	2	6 942	
268	1 330	2 711	1 471	5 512	1	5 781	
21	485	2 536	5 274	8 295	1	8 317	10
13	232	1 218	2 903	4 353	-	4 366	
8	253	1 318	2 371	3 942	1	3 951	
1	52	483	2 112	2 647	-	2 648	11
-	27	222	1 005	1 254	-	1 254	
1	25	261	1 107	1 393	-	1 394	
-	2	55	456	513	-	513	12
-	1	22	188	211	-	211	
-	1	33	268	302	-	302	
-	-	1	48	49	-	49	13
-	-	1	23	24	-	24	
-	-	-	25	25	-	25	
-	-	-	-	-	-	-	14
-	-	-	-	-	-	-	
-	-	-	-	-	-	-	
192 439	15 345	13 333	11 574	40 252	123	232 814	15
95 419	8 405	7 159	6 330	21 894	73	117 386	
97 020	6 940	6 174	5 244	18 358	50	115 428	

5. Schüler/-innen*) an Gymnasien

Lfd. Nr.	Geburtsjahr a = Zusammen b = weiblich c = männlich		Schüler/-innen					
			Schuljahrgang/					
			5.	6.	7.	8.	9.	10.
1	1998 und später	a	35 383	622	11	1	–	–
		b	19 029	277	7	1	–	–
		c	16 354	345	4	–	–	–
2	1997	a	33 624	35 092	524	16	–	–
		b	16 837	18 774	229	8	–	–
		c	16 787	16 318	295	8	–	–
3	1996	a	648	36 710	29 886	487	7	2
		b	281	18 521	16 425	225	2	1
		c	367	18 189	13 461	262	5	1
4	1995	a	48	1 287	35 145	26 828	426	9
		b	20	520	18 093	14 916	185	4
		c	28	767	17 052	11 912	241	5
5	1994	a	10	53	2 477	31 667	25 647	404
		b	7	29	1 035	16 723	14 464	191
		c	3	24	1 442	14 944	11 183	213
6	1993	a	–	1	129	3 896	32 607	24 487
		b	–	–	58	1 704	16 998	13 867
		c	–	1	71	2 192	15 609	10 620
7	1992	a	–	–	14	287	5 222	30 342
		b	–	–	7	135	2 337	16 020
		c	–	–	7	152	2 885	14 322
8	1991	a	–	–	–	9	520	5 777
		b	–	–	–	3	231	2 574
		c	–	–	–	6	289	3 203
9	1990	a	–	–	–	1	27	702
		b	–	–	–	–	10	306
		c	–	–	–	1	17	396
10	1989	a	–	–	–	–	1	46
		b	–	–	–	–	1	32
		c	–	–	–	–	–	14
11	1988	a	–	–	–	–	–	–
		b	–	–	–	–	–	–
		c	–	–	–	–	–	–
12	1987	a	–	–	–	–	–	–
		b	–	–	–	–	–	–
		c	–	–	–	–	–	–
13	1986	a	–	–	–	–	–	–
		b	–	–	–	–	–	–
		c	–	–	–	–	–	–
14	1985	a	–	–	–	–	–	–
		b	–	–	–	–	–	–
		c	–	–	–	–	–	–
15	Insgesamt	a	69 713	73 765	68 186	63 192	64 457	61 769
		b	36 174	38 121	35 854	33 715	34 228	32 995
		c	33 539	35 644	32 332	29 477	30 229	28 774

*) geschätzte Zahlen auf der Basis der Altersstruktur, die 2003 ermittelt wurde

2008/2009 nach Schuljahrgang und Geburtsjahr

im (in der) ...					Integrations- schüler/-innen	Schüler/-innen insgesamt	Lfd. Nr.
Schulstufe							
Sekundarstufe I	11.	12.	13.	Sekundarstufe II			
36 017	–	–	–	–	–	36 017	1
19 314	–	–	–	–	–	19 314	
16 703	–	–	–	–	–	16 703	
69 256	–	–	–	–	–	69 256	2
35 848	–	–	–	–	–	35 848	
33 408	–	–	–	–	–	33 408	
67 740	–	–	–	–	–	67 740	3
35 455	–	–	–	–	–	35 455	
32 285	–	–	–	–	–	32 285	
63 743	–	–	–	–	1	63 744	4
33 738	–	–	–	–	–	33 738	
30 005	–	–	–	–	1	30 006	
60 258	8	–	–	8	1	60 267	5
32 449	–	–	–	–	1	32 450	
27 809	8	–	–	8	–	27 817	
61 120	462	21	–	483	1	61 604	6
32 627	240	12	–	252	1	32 880	
28 493	222	9	–	231	–	28 724	
35 865	26 927	546	8	27 481	1	63 347	7
18 499	15 524	328	4	15 856	–	34 355	
17 366	11 403	218	4	11 625	1	28 992	
6 306	33 547	26 137	427	60 111	–	66 417	8
2 808	18 153	15 289	253	33 695	–	36 503	
3 498	15 394	10 848	174	26 416	–	29 914	
730	6 396	31 345	22 491	60 232	–	60 962	9
316	2 876	17 276	13 327	33 479	–	33 795	
414	3 520	14 069	9 164	26 753	–	27 167	
47	1 019	6 401	28 260	35 680	–	35 727	10
33	422	2 987	15 374	18 783	–	18 816	
14	597	3 414	12 886	16 897	–	16 911	
–	100	839	6 026	6 965	–	6 965	11
–	51	338	2 688	3 077	–	3 077	
–	49	501	3 338	3 888	–	3 888	
–	11	102	828	941	–	941	12
–	6	58	323	387	–	387	
–	5	44	505	554	–	554	
–	2	6	74	82	–	82	13
–	1	6	35	42	–	42	
–	1	–	39	40	–	40	
–	1	4	6	11	–	11	14
–	–	4	5	9	–	9	
–	1	–	1	2	–	2	
401 082	68 473	65 401	58 120	191 994	4	593 080	15
211 087	37 273	36 298	32 009	105 580	2	316 669	
189 995	31 200	29 103	26 111	86 414	2	276 411	

6. Allgemeinbildende Schulen 1995/96

Lfd. Nr.	Schulform	Schulen					
		1995/96	1996/97	1997/98	1998/99	1999/00	2000/01
1	Grundschulen	3 424	3 435	3 446	3 451	3 461	3 464
2	Hauptschulen	781	770	757	750	746	742
3	Volksschulen	3	2	2	2	2	2
4	Realschulen	514	516	517	524	532	535
5	Gesamtschulen	198	203	209	215	215	215
6	Gymnasien	623	621	620	621	624	627
7	Freie Waldorfschulen	43	43	43	43	45	48
8	Förderschulen im Bereich G/H	708	705	701	699	700	702
9	Förderschulen im Bereich R/Gy	2	2	2	2	2	2
10	Schulen der allgemeinen Ausbildung zusammen	6 296	6 297	6 297	6 307	6 327	6 337
11	Abendrealschulen	22	23	23	23	23	23
12	Abendgymnasien	18	18	17	17	16	16
13	Kollegs	16	16	17	16	16	16
14	Weiterbildungskollegs	56	57	57	56	55	55
15	Allgemeinbildende Schulen insgesamt	6 352	6 354	6 354	6 363	6 382	6 392

7. Indikatoren zur Versorgung der Schulen

Lfd. Nr.	Schulform	Basisdaten								
		Lehrerdaten						wöchentlich erteilte		
		Lehrer/-innen insgesamt			darunter aktive Lehrer/-innen			Anzahl	vollzeitbeschäftigten	
		Anzahl	und zwar		Anzahl	und zwar				
			hauptamtlich und TV-L	vollzeitbeschäftigt		hauptamtlich und TV-L	vollzeitbeschäftigt			
1	2	3	4	5	6	7	8	9		
1	Grundschulen	44 965	40 795	22 127	43 697	39 552	21 343	4 807	850 976,0	494 208,0
2	Hauptschulen	18 349	17 397	11 980	17 944	16 997	11 722	2 241	381 011,0	281 519,0
3	Volksschulen	43	41	24	42	40	24	5	876,0	579,0
4	Realschulen	19 032	17 995	10 970	18 689	17 656	10 756	2 730	391 996,0	263 768,0
5	Gesamtschulen	18 538	17 169	11 719	18 198	16 836	11 510	893	338 903,0	246 909,0
6	Gymnasien	40 975	36 950	24 574	40 260	36 242	24 122	3 302	755 714,0	533 632,0
7	Freie Waldorfschulen	1 754	1 707	577	1 741	1 694	572	195	32 952,0	14 211,0
8	Förderschulen G/H	19 236	17 831	12 164	18 654	17 259	11 779	1 522	365 055,0	263 573,0
9	Förderschulen R/Gy	113	108	74	110	105	71	8	1 967,0	1 326,0
10	Weiterbildungskollegs	1 801	1 739	1 241	1 757	1 696	1 215	251	30 917,0	23 733,0
11	Allgemeinbildende Schulen insgesamt	164 806	151 732	95 450	161 092	148 077	93 114	15 954	3 150 367,0	2 123 458,0

1) „echte“ Vollzeitlehrer/-innen: Vollzeitlehrer/-innen mit erteilten Wochenstunden > = wöchentlichem Pflichtstundensoll –
 5) Berechnung auf der Basis von 26,5 Wochenstunden – 6) Berechnung auf der Basis von 25,5 Wochenstunden.

– 2008/2009 nach Schulformen und ausgewählten Schuljahren

im Schuljahr								Lfd. Nr.
2001/02	2002/03	2003/04	2004/05	2005/06	2006/07	2007/08	2008/09	
3 470	3 462	3 458	3 451	3 442	3 421	3 368	3 266	1
741	738	735	733	730	725	718	703	2
2	2	2	2	2	2	2	2	3
545	550	554	554	555	555	557	557	4
216	216	217	216	217	217	218	218	5
628	627	628	627	626	627	630	629	6
48	48	48	49	49	49	50	50	7
703	705	705	706	709	712	708	706	8
2	2	2	2	2	2	2	2	9
6 355	6 350	6 349	6 340	6 332	6 310	6 253	6 133	10
–	–	–	–	–	–	–	–	11
–	–	–	–	–	–	–	–	12
–	–	–	–	–	–	–	–	13
55	55	55	55	55	55	56	56	14
6 410	6 405	6 404	6 395	6 387	6 365	6 309	6 189	15

mit Lehrer/-innen 2008/2009

				Kennziffer							
Unterrichtsstunden		Schüler/-innen	wöchentl. Pflichtstundensoll	durchschnittlich erteilte Wochenstunden je		Schüler/-innen je					
und zwar von				Lehrer/-in insgesamt	Lehrer/-in	Lehrer/-in	Lehrer/-in	Vollzeitlehrer-Einheit		KMK-Version ²⁾	LDS-Version ³⁾
teilzeitbeschäftigten	teilzeit/stundenweise beschäftigten							Lehrer/-in	Lehrer/-in		
10	11			12	13	14	15	16	17	18	19
332 806,0	356 768,0	695 336	28,0	22,3	23,2	15,5	17,0	17,6	20,4	18,9	
93 587,0	99 492,0	216 643	28,0	23,5	24,0	11,8	12,5	12,7	14,2	13,7	
283,0	297,0	516	28,0	24,1	24,1	12,0	12,6	12,9	14,7	14,3	
121 544,0	128 228,0	320 895	28,0	24,0	24,5	16,9	17,8	18,2	20,9	20,1	
83 752,0	91 994,0	232 814	25,5	21,1	21,5	12,6	13,6	13,8	15,4	14,7	
195 867,0	222 082,0	593 080	25,5	21,7	22,1	14,5	16,1	16,4	18,1	17,4	
18 517,0	18 741,0	18 255	25,5 / 27,5	24,6	24,8	10,4	10,7	10,8	13,7 ⁴⁾	13,7	
93 511,0	101 482,0	100 958	27,5	21,7	22,4	5,2	5,7	5,8	6,5	6,2	
612,0	641,0	522	27,5	17,9	18,7	4,6	4,8	5,0	5,6	5,0	
6 822,0	7 184,0	26 699	22,0 / 25,0	19,1	19,5	14,8	15,4	15,7	18,0 ⁵⁾	16,9	
947 301,0	1 026 909,0	2 205 718	26,2	22,2	22,8	13,4	14,5	14,9	16,5⁵⁾	16,0	

2) Sp. 19 = Sp. 12 : (Sp. 6 + (Sp. 11 : Sp. 13)) – 3) Sp. 20 = Sp. 12 : (Sp. 6 + (Sp. 11 : Sp. 15)) – 4) Berechnung auf der Basis von 24,5 Wochenstunden –

8. Schülerdaten Primarstufe 2008/2009

Schulform	Schüler/-innen							
	insgesamt	in % der Primarschüler/-innen	weiblich			ausländisch		
			Anzahl	in %		Anzahl	in %	
				von Spalte 1	der Primarschülerinnen		von Spalte 1	der ausländischen Primarschüler/-innen
1	2	3	4	5	6	7	8	
Grundschulen	695 336	99,3	342 158	49,2	99,2	90 146	13,0	99,9
Volksschulen	144	0	68	47,2	0	3	2,1	0
Freie Waldorfschulen ¹⁾	5 097	0,7	2 544	49,9	0,7	60	1,2	0,1
Primarstufe	700 577	100	344 770	49,2	100	90 209	12,9	100

Veränderungen²⁾ gegenüber 2007/08

Primarstufe	-25 863	x	-11 758	+0,1	x	-11 365	-1,1	x
--------------------	----------------	----------	----------------	-------------	----------	----------------	-------------	----------

Veränderungen²⁾ gegenüber 1985/86

Primarstufe	+65 183	x	+35 232	+0,5	x	-3 260	-1,8	x
--------------------	----------------	----------	----------------	-------------	----------	---------------	-------------	----------

1) ohne Schüler/-innen im angegliederten Förderschulbereich – 2) Bei den Veränderungsraten in den Prozentspalten handelt es sich um Prozentpunkte

Einschulungen 2008/2009

9. Einschulun

Lfd. Nr.	Art der Einschulung	Grundschule/Volksschule					Ein freie	
		zu- sammen	weiblich		ausländisch		zu- sammen	weib
			Anzahl	in % von Spalte 1	Anzahl	in % von Spalte 1		
		1	2	3	4	5	6	7
1	Regeleinschulungen	147 956	72 110	48,7	16 329	11,0	1 136	573
2	Vorzeitige Einschulungen	11 319	6 615	58,4	863	7,6	33	14
3	Verspätete Einschulungen	511	186	36,4	57	11,2	5	1
4	Sonstige	29	13	44,8	5	17,2	–	–
5	Insgesamt	159 815	78 924	49,4	17 254	10,8	1 174	588
								Veränderungen¹⁾
6	Insgesamt	–14 105	–6 225	+0,4	–2 881	–0,8	+ 4	+ 1
								Veränderungen¹⁾
7	Insgesamt	+6 777	+4 216	+0,6	x	x	+ 473	+ 262

1) Bei den Veränderungsdaten in den Prozentspalten handelt es sich um Prozentpunkte.

10. Lehrerdaten Pri

Lfd. Nr.	Schulform	Lehrer/-innen insgesamt	Da			
			hauptamtliche und			
			zusammen	in % von Spalte 1	weiblich	
					Anzahl	in % von Spalte 2
1	2	3	4	5		
1	Grundschulen	44 965	40 795	90,7	36 696	90,0
2	Volksschulen	9	9	100,0	9	100,0
3	Freie Waldorfschulen ¹⁾	258	258	100,0	199	77,1
4	Primarstufe	45 232	41 062	90,8	36 904	89,9
						Veränderungen²⁾
5	Primarstufe	+ 512	+ 196	–0,6	+ 350	+0,5
						Veränderungen²⁾
6	Primarstufe	+8 628	+5 032	–7,6	+7 488	+8,3

1) ohne angegliederten Förderschulbereich – 2) Bei den Veränderungen in den Prozentspalten handelt es sich um Prozentpunkte.

gen 2008/2009

schulungen in die/den			allgemeinbildenden Bereich (ohne Förderschule)					Lfd. Nr.
Waldorfschule (ohne Förderschule)								
lich	ausländisch		zu- sammen	weiblich		ausländisch		
	in % von Spalte 11	Anzahl		in % von Spalte 11	Anzahl	in % von Spalte 16	Anzahl	
8	9	10	11	12	13	14	15	
50,4	19	1,7	149 092	72 683	48,8	16 348	11,0	1
42,4	–	–	11 352	6 629	58,4	863	7,6	2
20,0	–	–	516	187	36,2	57	11,0	3
–	–	–	29	13	44,8	5	17,2	4
50,1	19	1,6	160 989	79 512	49,4	17 273	10,7	5
gegenüber 2007/08								
–0,1	+ 7	+0,6	–14 101	–6 224	+0,4	–2 874	–0,8	6
gegenüber 1985/86								
+3,6	x	x	+7 250	+4 478	+0,6	x	x	7

marstufe 2008/2009

von		nebenamtliche/nebenberufliche/Nicht-TV-L Lehrer/-innen		Schüler/-innen je		Lfd. Nr.
TV-L Lehrer/-innen						
vollzeitbeschäftigt		zusammen	in % von Spalte 1	hauptamtliche(n)r und TV-L Lehrer/-in		
Anzahl	in % von Spalte 2			8	9	
6	7	8	9	10		
22 127	54,2	4 170	9,3	17,0	1	
2	22,2	–	–	16,0	2	
65	25,2	10	3,9	19,8	3	
22 194	54,0	4 180	9,2	17,1	4	
gegenüber 2007/08						
+ 315	+0,5	+ 327	+0,6	–0,7	5	
gegenüber 1985/86						
– 89	–7,8	+3 606	+7,6	–0,5	6	

11. Unterrichtsdaten Primarstufe 2008/2009

Schulform	Erteilte wöchentliche Unterrichtsstunden							je 100 Schüler/-innen
	insgesamt	davon						
		hauptamtlich und TV-L			nebenamtlich/nebenberuflich/Nicht-TV-L			
		Anzahl	in % von Spalte 1	je Lehrer/-in	Anzahl	in % von Spalte 1	je Lehrer/-in	
1	2	3	4	5	6	7	8	
Grundschulen	850 976,0	827 014,0	97,2	20,4	23 963,0	2,8	6,2	122,4
Volksschulen	214,0	210,0	98,1	26,3	4,0	1,9	4,0	148,6
Freie Waldorfschulen ¹⁾	5 353,0	5 309,0	99,2	18,7	44,0	0,8	4,9	105,0
Primarstufe	856 543,0	832 533,0	97,2	20,4	24 007,0	2,8	6,2	122,3

Veränderungen²⁾ gegenüber 2007/08

Primarstufe	-17 482,0	-19 056,0	-0,2	-0,4	+1 575,0	0,2	0,4	2,0
--------------------	------------------	------------------	-------------	-------------	-----------------	------------	------------	------------

Veränderungen²⁾ gegenüber 1985/86

Primarstufe	+61 397,0	+40 337,0	-2,4	-1,6	+21 057,0	2,4	1,1	-2,8
--------------------	------------------	------------------	-------------	-------------	------------------	------------	------------	-------------

1) ohne angegliederten Förderschulbereich – 2) Bei den Veränderungen in den Prozentspalten handelt es sich um Prozentpunkte.

12. Schülerdaten Sekundarstufe I 2008/2009

Schulform	Schüler/-innen							
	insgesamt	in % der Sekundarstufe I-Schüler/-innen	weiblich			ausländisch		
			Anzahl	in %		Anzahl	in %	
				von Spalte 1	der S I-Schülerinnen		von Spalte 1	der ausländischen S I-Schüler/-innen
1	2	3	4	5	6	7	8	
Hauptschulen ¹⁾	216 643	19,0	93 121	43,0	16,5	47 719	22,0	36,8
Volksschulen	372	0	165	44,4	0	41	11,0	0
Realschulen	320 895	28,2	158 728	49,5	28,2	32 019	10,0	24,7
Gesamtschulen ¹⁾	192 562	16,9	95 492	49,6	17,0	31 652	16,4	24,4
Gymnasien	401 086	35,2	211 089	52,6	37,5	17 983	4,5	13,9
Freie Waldorfschulen ²⁾	7 927	0,7	4 164	52,5	0,7	144	1,8	0,1
Sekundarstufe I	1 139 485	100	562 759	49,4	100	129 558	11,4	100

Veränderungen³⁾ gegenüber 2007/08

Sekundarstufe I	-22 621	x	-10 806	-	x	-3 563	-0,1	x
------------------------	----------------	----------	----------------	----------	----------	---------------	-------------	----------

Veränderungen³⁾ gegenüber 1985/86

Sekundarstufe I	+27 218	x	+16 930	+0,3	x	+14 389	+1,0	x
------------------------	----------------	----------	----------------	-------------	----------	----------------	-------------	----------

1) einschließlich Förderschwerpunkt geistige Entwicklung in Integrationsklassen – 2) ohne Schüler/-innen im angegliederten Förderschulbereich –
 3) Bei den Veränderungsdaten in den Prozenspalten handelt es sich um Prozentpunkte.

13. Abgänger/-innen aus der Sekun

Lfd. Nr.	Schulform	Schulabgänger/-innen					Abgänger/-innen ohne Hauptschulabschluss			Abgänger/-innen	
		insgesamt	Schulabgängerinnen		ausländisch		zusammen	Abgängerinnen	ausländisch	zusammen	
			Anzahl	in % von Spalte 1	Anzahl	in % von Spalte 1				zusammen	Abgängerinnen
1	2	3	4	5	6	7	8	9	10		
1	Hauptschulen	48 994	21 439	43,8	9 757	19,9	4 662	1 822	1 311	4 026	1 603
2	Volksschulen	55	26	47,3	7	12,7	1	1	1	2	1
3	Realschulen	55 124	28 083	50,9	4 166	7,6	592	261	86	631	286
4	Gesamtschulen	21 636	10 208	47,2	3 699	17,1	1 085	499	269	1 246	566
5	Gymnasien	5 176	2 867	55,4	309	6,0	321	142	37	339	166
6	Freie Waldorfschulen ¹⁾	694	347	50,0	12	1,7	3	–	–	62	28
7	Sekundarstufe I	131 679	62 970	47,8	17 950	13,6	6 664	2 725	1 704	6 306	2 650
										Veränderungen²⁾	
8	Sekundarstufe I	–4 442	–1 634	+0,3	–1 392	–0,6	+ 87	+ 190	– 111	–1 060	– 423
										Veränderungen²⁾	
9	Sekundarstufe I	–48 495	–25 030	–1,0	+3 827	+5,8	–5 275	–1 846	–1 768	–19 362	–9 413

1) Ohne Abgänger/-innen aus dem angegliederten Förderschulbereich; Abgänger/-innen mit dem Zeugnis der Waldorfschule werden in Anlehnung an den Runder Prozentpunkte.

14. Lehrerdaten Sekun

Lfd. Nr.	Schulform	Lehrer/ -innen insgesamt	Da			
			zusammen		weiblich	
			in % von Spalte 1	Anzahl	in % von Spalte 2	
1	2	3	4	5		
1	Hauptschulen	18 349	17 397	94,8	10 731	61,7
2	Volksschulen	34	32	94,1	16	50,0
3	Realschulen	19 032	17 995	94,6	11 894	66,1
4	Gesamtschulen	15 595	14 552	93,3	8 443	58,0
5	Gymnasien	28 839	26 070	90,4	14 135	54,2
6	Freie Waldorfschulen ¹⁾	841	821	97,6	494	60,2
7	Sekundarstufe I	82 690	76 867	93,0	45 713	59,5
						Veränderungen²⁾
8	Sekundarstufe I	– 334	– 585	–0,3	– 20	+0,5
						Veränderungen²⁾
9	Sekundarstufe I	+7 932	+3 610	–5,0	+7 454	+7,3

1) ohne angegliederten Förderschulbereich – 2) Bei den Veränderungen in den Prozentspalten handelt es sich um Prozentpunkte.

darstufe I im Abgangsjahr 2008 nach Abschlüssen

mit Hauptschulabschluss nach Jahrgang 09				Abgänger/-innen mit Hauptschulabschluss nach Jahrgang 10			Abgänger/-innen mit mittlerem Schulabschluss (Fachoberschulreife)						Lfd. Nr.
darunter mit Qualifikation							zusammen			darunter mit Qualifikation			
ausländisch	zusammen	Abgängerinnen	ausländisch	zusammen	Abgängerinnen	ausländisch	zusammen	Abgängerinnen	ausländisch	zusammen	Abgängerinnen	ausländisch	
11	12	13	14	15	16	17	18	19	20	21	22	23	
969	358	166	93	25 263	10 864	4 864	15 043	7 150	2 613	6 556	3 185	954	1
-	-	-	-	34	17	6	18	7	-	5	4	-	2
96	531	249	87	833	390	121	53 068	27 146	3 863	27 601	15 112	1 850	3
235	714	332	155	7 492	3 428	1 494	11 813	5 715	1 701	2 452	1 249	238	4
44	254	134	33	328	193	27	4 188	2 366	201	3 977	2 255	180	5
1	-	-	-	67	32	4	562	287	7	-	-	-	6
1 345	1 857	881	368	34 017	14 924	6 516	84 692	42 671	8 385	40 591	21 805	3 222	7
gegenüber 2007													
- 361	- 260	- 140	- 123	-1 962	- 773	- 601	-1 507	- 628	- 319	- 468	- 193	- 97	8
gegenüber 1985													
-1 413	-3 015	-1 801	- 11	-7 936	-3 368	+2 349	-15 922	-10 403	+4 659	-9 712	-6 470	+1 346	9

laß des Kultusministers vom 19. 3. 1985 den einzelnen Abschlußarten zugeordnet. – 2) Bei den Veränderungsraten in den Prozentspalten handelt es sich um

darstufe I 2008/2009

von		nebenamtliche/nebenberufliche/ Nicht-TV-L Lehrer/-innen		Schüler/-innen je		Lfd. Nr.
TV-L Lehrer/-innen				hauptamtliche(m)r und TV-L Lehrer/-in		
vollzeitbeschäftigt						
Anzahl	in % von Spalte 2	zusammen	in % von Spalte 1			
6	7	8	9	10		
11 980	68,9	952	5,2	12,5		1
22	68,8	2	5,9	11,6		2
10 970	61,0	1 037	5,4	17,8		3
9 846	67,7	1 043	6,7	13,2		4
16 947	65,0	2 769	9,6	15,4		5
217	26,4	20	2,4	9,7		6
49 982	65,0	5 823	7,0	14,8		7
gegenüber 2007/08						
- 555	-0,2	+ 251	+0,3	-0,2		8
gegenüber 1985/86						
-5 132	-10,2	+4 322	+5,0	-0,4		9

15. Unterrichtsdaten Sekundarstufe I 2008/2009

Schulform	Erteilte wöchentliche Unterrichtsstunden							je 100 Schüler/-innen
	insgesamt	davon						
		hauptamtlich und TV-L			nebenamtlich/nebenberuflich/Nicht-TV-L			
		Anzahl	in % von Spalte 1	je Lehrer/-in	Anzahl	in % von Spalte 1	je Lehrer/-in	
1	2	3	4	5	6	7	8	
Hauptschulen	381 011,0	375 106,0	98,5	21,6	5 905,0	1,5	6,2	175,9
Volksschulen	662,0	652,0	98,5	20,4	10,0	1,5	5,0	178,0
Realschulen	391 996,0	385 312,0	98,3	21,4	6 684,0	1,7	6,4	122,2
Gesamtschulen	272 984,0	267 184,0	97,9	18,4	5 800,0	2,1	5,6	141,8
Gymnasien	466 706,0	450 890,0	96,6	17,3	15 816,0	3,4	5,7	116,4
Freie Waldorfschulen ¹⁾	14 145,0	14 036,0	99,2	17,1	109,0	0,8	5,5	178,4
Sekundarstufe I	1 527 504,0	1 493 180,0	97,8	19,4	34 324,0	2,2	5,9	134,1
Veränderungen²⁾ gegenüber 2007/08								
Sekundarstufe I	-14 583,0	-16 596,0	-0,1	-0,1	+2 015,0	+0,1	+0,1	+1,4
Veränderungen²⁾ gegenüber 1985/86								
Sekundarstufe I	-42 737,0	-67 431,0	-1,6	-1,9	+24 694,0	+1,6	-0,5	-7,1

1) ohne angegliederten Förderschulbereich – 2) Bei den Veränderungen in den Prozentspalten handelt es sich um Prozentpunkte.

16. Schülerdaten Sekundarstufe II 2008/2009

Schulform	Schüler/-innen							
	insgesamt	in % der Sekundarstufe II-Schüler/-innen	weiblich			ausländisch		
			Anzahl	in %		Anzahl	in %	
				von Spalte 1	der SII-Schüler/-innen		von Spalte 1	der ausländischen SII-Schüler/-innen
1	2	3	4	5	6	7	8	
Gesamtschulen	40 252	17,1	21 894	54,4	17,0	5 574	13,8	37,5
Gymnasien	191 994	81,6	105 580	55,0	81,8	9 225	4,8	62,1
Freie Waldorfschulen ¹⁾	2 959	1,3	1 580	53,4	1,2	51	1,7	0,3
Sekundarstufe II	235 205	100	129 054	54,9	100	14 850	6,3	100

Veränderungen²⁾ gegenüber 2007/08

Sekundarstufe II	+5 250	x	+2 633	-0,1	x	- 536	-0,4	x
-------------------------	---------------	----------	---------------	-------------	----------	--------------	-------------	----------

Veränderungen²⁾ gegenüber 1985/86

Sekundarstufe II	+26 738	x	+25 366	+5,2	x	+9 525	+3,7	x
-------------------------	----------------	----------	----------------	-------------	----------	---------------	-------------	----------

1) ohne Schüler/-innen des angegliederten berufsbildenden Bereiches – 2) Bei den Veränderungsraten in den Prozenspalten handelt es sich um Prozentpunkte.

17. Abgänger/-innen aus der Sekun

Lfd. Nr.	Schulform	Abgänger/-innen				
		mit qualifizierter Fachoberschulreife			mit Fachhochschulreife	
		zusammen	Abgängerinnen	ausländisch	zusammen	Abgängerinnen
		1	2	3	4	5
1	Gesamtschulen	1 351	666	263	2 096	1 197
2	Gymnasien	2 756	1 389	301	4 640	2 551
3	Freie Waldorfschulen ¹⁾	–	–	–	–	–
4	Sekundarstufe II	4 107	2 055	564	6 736	3 748
						Veränderungen gegen
5	Sekundarstufe II	– 61	– 23	– 52	+ 396	+ 315
						Veränderungen gegen
6	Sekundarstufe II	– 557	– 424	+ 327	+3 723	+1 985

1) ohne Abgänger/-innen aus dem angegliederten berufsbildenden Bereich

darstufe II im Abgangsjahr 2008 nach Abschlussarten

ausländisch	mit Hochschulreife			Abgänger/-innen insgesamt			Lfd. Nr.
	zusammen	Abgängerinnen	ausländisch	insgesamt	Abgängerinnen	ausländisch	
6	7	8	9	10	11	12	
403	9 615	5 317	1 099	13 062	7 180	1 765	1
365	52 794	29 714	2 074	60 190	33 654	2 740	2
–	505	263	4	505	263	4	3
768	62 914	35 294	3 177	73 757	41 097	4 509	4
über 2007							
+ 89	+4 517	+2 572	+ 321	+4 852	+2 864	+ 358	5
über 1985							
+ 692	– 460	+3 418	+2 342	+2 706	+4 979	+3 361	6

18. Lehrerdaten Sekun

Lfd. Nr.	Schulform	Lehrer/ -innen insgesamt	Da			
			hauptamtliche und			
			zusammen	in % von Spalte 1	weiblich	
					Anzahl	in % von Spalte 2
1	2	3	4	5		
1	Gesamtschulen	2 943	2 617	88,9	1 244	47,5
2	Gymnasien	12 136	10 880	89,7	4 711	43,3
3	Freie Waldorfschulen ¹⁾	231	222	96,1	126	56,8
4	Sekundarstufe II	15 310	13 719	89,6	6 081	44,3
						Veränderungen²⁾ gegen
5	Sekundarstufe II	+ 508	+ 365	-0,6	+ 296	+1,0
						Veränderungen²⁾ gegen
6	Sekundarstufe II	-4 250	-5 565	-9,0	- 278	+11,3

1) ohne angegliederten Förderschulbereich – 2) Bei den Veränderungen in den Prozenspalten handelt es sich um Prozentpunkte.

darstufe II 2008/2009

von		nebenamtliche/nebenberufliche/Nicht-TV-L Lehrer/-innen		Schüler/-innen je		Lfd. Nr.
TV-L Lehrer/-innen						
vollzeitbeschäftigt		zusammen	in % von Spalte 1	hauptamtliche(m)r und TV-L Lehrer/-in		
Anzahl	in % von Spalte 2					
6	7	8	9	10		
1 873	71,6	326	11,1	15,4		1
7 627	70,1	1 256	10,3	17,6		2
64	28,8	9	3,9	13,3		3
9 564	69,7	1 591	10,4	17,1		4
über 2007/08						
+ 228	-0,2	+ 143	+0,6	-0,1		5
über 1985/86						
-6 292	-12,5	+1 315	+9,0	+6,3		6

19. Unterrichtsdaten Sekund

Lfd. Nr.	Schulform	Erteilte			
		insgesamt	hauptamtlich und TV-L		
			Anzahl	in % von Spalte 1	je Lehrer/-in
		1	2	3	4
1	Gesamtschulen	65 918,0	63 477,0	96,3	24,3
2	Gymnasien	289 007,0	278 609,0	96,4	25,6
3	Freie Waldorfschulen ¹⁾	4 488,0	4 451,0	99,2	20,0
4	Sekundarstufe II	359 413,0	346 537,0	96,4	25,3
					Veränderungen²⁾ gegen
5	Sekundarstufe II	+6 291,0	+5 163,0	-0,3	-0,3
					Veränderungen²⁾ gegen
6	Sekundarstufe II	-15 711,0	-26 980,0	-3,2	+5,9

1) ohne angegliederten Förderschulbereich – 2) Bei den Veränderungen in den Prozentspalten handelt es sich um Prozentpunkte.

arstufe II 2008/2009

wöchentliche Unterrichtsstunden					Lfd. Nr.
davon					
nebenamtlich/nebenberuflich/Nicht-TV-L			je 100 Schüler/-innen		
Anzahl	in % von Spalte 1	je Lehrer/-in			
5	6	7	8		
2 441,0	3,7	7,5	163,8	1	
10 398,0	3,6	8,3	150,5	2	
37,0	0,8	4,1	151,7	3	
12 876,0	3,6	8,1	152,8	4	
über 2007/08					
+1 128,0	+0,3	-	-0,8	5	
über 1985/86					
+11 269,0	+3,2	+2,3	-27,1	6	

20. Private Schu

Lfd. Nr.	Schulform	Schulen	Klassen	Schüler/-innen				
				insgesamt	weiblich		ausländisch	
					Anzahl	in % von Spalte 3	Anzahl	in % von Spalte 3
1	2	3	4	5	6	7		
1	Grundschulen	38	279	5 649	2 725	48,2	531	9,4
2	Hauptschulen	7	68	1 393	637	45,7	127	9,1
3	Volksschulen	1	17	464	207	44,6	44	9,5
4	Realschulen	46	783	23 134	14 968	64,7	511	2,2
5	Gesamtschulen	16	294	9 057	4 654	51,4	946	10,4
6	Gymnasien	111	2 238	97 356	58 289	59,9	2 071	2,1
7	Freie Waldorfschulen	50	733	18 255	9 302	51,0	330	1,8
8	Zusammen	269	4 412	155 308	90 782	58,5	4 560	2,9
9	Förderschulen im Bereich G/H darunter	61	853	7 813	2 443	31,3	939	12,0
10	Frühförderung	–	–	–	–	–	–	–
11	Förderschulen im Bereich R/Gy	–	–	–	–	–	–	–
12	Zusammen	61	853	7 813	2 443	31,3	939	12,0
13	Weiterbildungskollegs	8	x	3 481	1 832	52,6	641	18,4
14	Allgemeinbildende Schulen insgesamt	338	5 265	166 602	95 057	57,1	6 140	3,7

1) hauptamtlicher und TV-L sowie nebenamtlicher/nebenberuflicher/Nicht-TV-L Lehrer/-innen – 2) Die gymnasiale Oberstufe der Gesamtschule und des

21. Öffentliche

Lfd. Nr.	Schulform	Schulen	Klassen	Schüler/-innen				
				insgesamt	weiblich		ausländisch	
					Anzahl	in % von Spalte 3	Anzahl	in % von Spalte 3
1	2	3	4	5	6	7		
1	Grundschulen	3 228	29 705	689 687	339 433	49,2	89 615	13,0
2	Hauptschulen	696	9 878	215 250	92 484	43,0	47 592	22,1
3	Volksschulen	1	5	52	26	50,0	–	–
4	Realschulen	511	10 755	297 761	143 760	48,3	31 508	10,6
5	Gesamtschulen	202	6 572	223 757	112 732	50,4	36 280	16,2
6	Gymnasien	518	12 081	495 724	258 380	52,1	25 137	5,1
7	Freie Waldorfschulen	–	–	–	–	–	–	–
8	Zusammen	5 156	68 996	1 922 231	946 815	49,3	230 132	12,0
9	Förderschule im Bereich G/H darunter	645	8 563	93 145	33 222	35,7	18 874	20,3
10	Frühförderung	27	250	1 740	725	41,7	261	15,0
11	Förderschulen im Bereich R/Gy	2	45	522	211	40,4	40	7,7
12	Zusammen	647	8 608	93 667	33 433	35,7	18 914	20,2
13	Weiterbildungskollegs	48	x	23 218	11 622	50,1	3 586	15,4
14	Allgemeinbildende Schulen insgesamt	5 851	77 604	2 039 116	991 870	48,6	252 632	12,4

1) hauptamtlicher und TV-L sowie nebenamtlicher/nebenberuflicher/Nicht-TV-L Lehrer/-innen – 2) Die gymnasiale Oberstufe der Gesamtschule und des

Ien 2008/2009

Schul- abgänger/ -innen	Hauptamtliche und TV-L Lehrer/-innen			Wöchentlich erteilte Unterrichtsstunden ¹⁾		Schüler/-innen je		Lfd. Nr.
	insgesamt	weiblich		Anzahl	je 100 Schüler/-innen	Klasse ²⁾	ha/TV-L Lehrer/-in	
		Anzahl	in % von Spalte 9					
8	9	10	11	12	13	14	15	
x	406	340	83,7	8 286,0	146,7	20,2	13,9	1
218	113	61	54,0	2 383,0	171,1	20,5	12,3	2
55	34	22	64,7	710,0	153,0	27,3	13,6	3
3 720	1 275	820	64,3	27 765,0	120,0	29,5	18,1	4
1 227	772	412	53,4	14 112,0	155,8	26,8	11,7	5
11 436	5 924	2 922	49,3	126 047,0	129,5	29,0	16,4	6
1 331	1 707	1 073	62,9	32 952,0	180,5	19,4	10,7	7
17 987	10 231	5 650	55,2	212 255,0	136,7	26,7	15,2	8
766	1 883	1 284	68,2	40 367,0	516,7	9,2	4,1	9
–	–	–	–	–	–	–	–	10
–	–	–	–	–	–	–	–	11
766	1 883	1 284	68,2	40 367,0	516,7	9,2	4,1	12
1 102	254	128	50,4	4 453,0	127,9	x	13,7	13
19 855	12 368	7 062	57,1	257 075,0	154,3	23,8	13,5	14

Gymnasiums bleibt unberücksichtigt.

Schulen 2008/2009

Schul- abgänger/ -innen	Hauptamtliche und TV-L Lehrer/-innen			Wöchentlich erteilte Unterrichtsstunden ¹⁾		Schüler/-innen je		Lfd. Nr.
	insgesamt	weiblich		Anzahl	je 100 Schüler/-innen	Klasse ²⁾	ha/TV-L Lehrer/-in	
		Anzahl	in % von Spalte 9					
8	9	10	11	12	13	14	15	
x	40 389	36 356	90,0	842 691,0	122,2	23,2	17,1	1
48 776	17 284	10 670	61,7	378 628,0	175,9	21,8	12,5	2
–	7	3	42,9	166,0	319,2	10,4	7,4	3
51 404	16 720	11 074	66,2	364 230,0	122,3	27,7	17,8	4
33 482	16 397	9 274	56,6	324 791,0	145,2	28,1	13,6	5
53 930	31 026	15 924	51,3	629 667,0	127,0	27,8	16,0	6
–	–	–	–	–	–	–	–	7
187 592	121 823	83 301	68,4	2 540 173,0	132,1	25,0	15,8	8
10 267	15 948	11 957	75,0	324 688,0	348,6	10,9	5,8	9
x	159	151	95,0	3 486,0	200,3	7,0	10,9	10
83	108	75	69,4	1 967,0	376,8	9,9	4,8	11
10 350	16 056	12 032	74,9	326 655,0	348,7	10,9	5,8	12
5 655	1 485	735	49,5	26 464,0	114,0	x	15,6	13
203 597	139 364	96 068	68,9	2 893 292,0	141,9	23,4	14,6	14

Gymnasiums bleibt unberücksichtigt.

