



Allgemein bildende Schulen in Nordrhein-Westfalen

2000

Herausgegeben vom
Landesamt für Datenverarbeitung und Statistik Nordrhein-Westfalen
Mauerstraße 51, 40476 Düsseldorf • Postfach 10 11 05, 40002 Düsseldorf
Telefon 0211 9449-01 • Telefax 0211 442006
Internet: <http://www.lids.nrw.de>
E-Mail: poststelle@lds.nrw.de

Erschienen im September 2003

Preis dieser Ausgabe:
16,70 EUR

© Landesamt für Datenverarbeitung und Statistik NRW, Düsseldorf, 2003
Für nicht gewerbliche Zwecke sind Vervielfältigung und unentgeltliche Verbreitung, auch auszugsweise, mit Quellenangabe gestattet. Die Verbreitung, auch auszugsweise, über elektronische Systeme/Datenträger bedarf der vorherigen Zustimmung. Alle übrigen Rechte bleiben vorbehalten.

Inhalt

	Seite	
Vorbemerkung	7	
Begriffsdefinitionen	7	
Grafiken	13	
Tabellen		
		Regionale Gliederung
Grundschulen		
1. Schuleckdaten 2000/01	20	Kreis
2. Verteilung der Schülerpopulation 2000/01	22	Kreis
3. Lehrergrunddaten 2000/01	30	Kreis
4. Erteilte wöchentliche Unterrichtsstunden 2000/01	32	Kreis
5. Einschulungen/Nichteinschulungen 2000/01	34	Kreis
Hauptschulen		
1. Schuleckdaten 2000/01	44	Kreis
2. Verteilung der Schülerpopulation 2000/01	46	Kreis
3. Schulabgängerinnen und -abgänger im Abgangsjahr 2000	54	Kreis
4. Lehrergrunddaten 2000/01	62	Kreis
5. Erteilte wöchentliche Unterrichtsstunden 2000/01	64	Kreis
Volksschulen		
1. Schuleckdaten 2000/01	68	Kreis
2. Verteilung der Schülerpopulation 2000/01	69	Kreis
3. Schulabgängerinnen und -abgänger im Abgangsjahr 2000	70	Kreis
4. Lehrergrunddaten 2000/01	71	Kreis
5. Erteilte wöchentliche Unterrichtsstunden 2000/01	72	Kreis
Realschulen		
1. Schuleckdaten 2000/01	74	Kreis
2. Verteilung der Schülerpopulation 2000/01	76	Kreis
3. Schulabgängerinnen und -abgänger im Abgangsjahr 2000	84	Kreis
4. Lehrergrunddaten 2000/01	92	Kreis
5. Erteilte wöchentliche Unterrichtsstunden 2000/01	94	Kreis
Gesamtschulen		
1. Schuleckdaten 2000/01	98	Kreis
2. Verteilung der Schülerpopulation 2000/01	100	Kreis
3. Schulabgängerinnen und -abgänger im Abgangsjahr 2000	108	Kreis
4. Lehrergrunddaten 2000/01	116	Kreis
5. Erteilte wöchentliche Unterrichtsstunden 2000/01	118	Kreis
Gymnasien		
1. Schuleckdaten 2000/01	122	Kreis
2. Verteilung der Schülerpopulation 2000/01	124	Kreis
3. Schulabgängerinnen und -abgänger im Abgangsjahr 2000	132	Kreis
4. Lehrergrunddaten 2000/01	140	Kreis
5. Erteilte wöchentliche Unterrichtsstunden 2000/01	142	Kreis

	Seite	Regionale Gliederung
Freie Waldorfschulen		
1. Schuleckdaten 2000/01	146	Kreis
2. Verteilung der Schülerpopulation 2000/01	152	Kreis
3. Schulabgängerinnen und -abgänger im Abgangsjahr 2000	156	Kreis
4. Lehrergrunddaten 2000/01	160	Kreis
5. Erteilte wöchentliche Unterrichtsstunden 2000/01	166	Kreis
6. Einschulungen 2000/01	172	Kreis
 Abendrealschulen		
1. Schuleckdaten 2000/01	178	Kreis
2. Verteilung der Teilnehmerpopulation 2000/01	180	Kreis
3. Schulabgängerinnen und -abgänger im Abgangsjahr 2000	186	Kreis
4. Lehrergrunddaten 2000/01	193	Kreis
5. Erteilte wöchentliche Unterrichtsstunden 2000/01	195	Kreis
 Abendgymnasien		
1. Schuleckdaten 2000/01	198	Kreis
2. Verteilung der Teilnehmerpopulation 2000/01	200	Kreis
3. Schulabgängerinnen und -abgänger im Abgangsjahr 2000	206	Kreis
4. Lehrergrunddaten 2000/01	213	Kreis
5. Erteilte wöchentliche Unterrichtsstunden 2000/01	215	Kreis
 Kollegs		
1. Schuleckdaten 2000/01	218	Kreis
2. Verteilung der Teilnehmerpopulation 2000/01	220	Kreis
3. Schulabgängerinnen und -abgänger im Abgangsjahr 2000	226	Kreis
4. Lehrergrunddaten 2000/01	233	Kreis
5. Erteilte wöchentliche Unterrichtsstunden 2000/01	235	Kreis
 Gesamtübersichten		
1. Schülerinnen und Schüler 2000/01 nach Schuljahrgang und schulischer Herkunft	238	Land
2. Schülerinnen und Schüler 2000/01 nach Schuljahrgang und Klassenarten	244	Land
3. Regelschülerinnen und -schüler, Wiederholerinnen und Wiederholer sowie Seiteneinsteigerinnen und -einsteiger 2000/01 nach Schuljahrgang	248	Land
4. Nichtversetzte am Ende des Schuljahres 1999/00 nach Schuljahrgang	252	Land
5. Neuaufnahmen in den 5. Schuljahrgang 2000/01 nach schulischer Herkunft	254	Land
6. Ausländische Schülerinnen und Schüler 2000/01 nach Herkunftsland und Schuljahrgang bzw. Bildungsbereich	255	Land
7. Schulabgängerinnen und -abgänger im Abgangsjahr 2000 nach Schuljahrgang bzw. Semester und Abgangsart	268	Land
8. Teilnehmerinnen und Teilnehmer am Fremdsprachenunterricht 2000/01 nach Schuljahrgang bzw. Bildungsbereich	274	Land
9. Klassen 2000/01 nach Schuljahrgang, Klassenfrequenz und Standardabweichung	277	Land
10. Hauptamtliche und BAT-Lehrerinnen und -Lehrer 2000/01 nach Lehramt und Alter	279	Land
11. Schulen 2000/01 nach der Trägerschaft	288	Land
 Zeitreihen		
1. Allgemein bildende Schulen 1980 – 2000	292	Land

Anhang	Seite	Regionale Gliederung
1. Schülerinnen und Schüler an Grundschulen 2000/01 nach Schuljahrgang und Geburtsjahr	299	Land
2. Schülerinnen und Schüler an Hauptschulen 2000/01 nach Schuljahrgang und Geburtsjahr	300	Land
3. Schülerinnen und Schüler an Realschulen 2000/01 nach Schuljahrgang und Geburtsjahr	301	Land
4. Schülerinnen und Schüler an Gesamtschulen 2000/01 nach Schuljahrgang und Geburtsjahr	302	Land
5. Schülerinnen und Schüler an Gymnasien 2000/01 nach Schuljahrgang und Geburtsjahr	304	Land
6. Allgemein bildende Schulen 1987/88 – 2000/01 nach Schulformen	306	Land
7. Indikatoren zur Versorgung der Schulen mit Lehrerinnen und Lehrern 2000/01 . .	307	Land
8. Schülerdaten Primarstufe 2000/01	308	Land
9. Einschulungen 2000/01	309	Land
10. Lehrerdaten Primarstufe 2000/01	310	Land
11. Unterrichtsdaten Primarstufe 2000/01	311	Land
12. Schülerdaten Sekundarstufe I 2000/01	312	Land
13. Abgängerinnen und Abgänger aus der Sekundarstufe I im Abgangsjahr 2000/01 nach Abschlüssen	313	Land
14. Lehrerdaten Sekundarstufe I 2000/01	314	Land
15. Unterrichtsdaten Sekundarstufe I 2000/01	315	Land
16. Schülerdaten Sekundarstufe II 2000/01	316	Land
17. Abgängerinnen und Abgänger aus der Sekundarstufe II im Abgangsjahr 2000/01 nach Abschlussarten	317	Land
18. Lehrerdaten Sekundarstufe II 2000/01	318	Land
19. Unterrichtsdaten Sekundarstufe II 2000/01	319	Land
20. Private Schulen 2000/01	320	Land
21. Öffentliche Schulen 2000/01	321	Land

Zeichenerklärung

(nach DIN 55 301)

- 0 weniger als die Hälfte von 1 in der letzten besetzten Stelle, jedoch mehr als nichts
- nichts vorhanden (genau null)
- . Zahlenwert unbekannt oder geheimzuhalten
- x Tabellenfach gesperrt, weil Aussage nicht sinnvoll

Hinweis für Anhangtabellen

Abweichungen in den Summen erklären sich aus dem Runden der Einzelwerte.

Vorbemerkung

Für Zwecke der Bildungspolitik, Bildungsplanung, Bildungsforschung und Bildungsökonomie werden vielfältige Informationen über Stand, Entwicklung und Finanzierung des Bildungssystems sowie über die Bildungssituation der Bevölkerung benötigt. Um diese Aufgaben besser erfüllen zu können, wurden in der Bildungsstatistik schon frühzeitig eigene ADV-gestützte statistische Informationssysteme aufgebaut. Dazu zählen auch die Amtlichen Schuldaten (ASD), die Bestandteil des nordrhein-westfälischen Schulinformationssystems sind.

Das ASD-Konzept basiert auf der Zusammenführung der früheren amtlichen Schulstatistik und der früheren Erhebung der Unterrichtsverteilung (für Schulverwaltungsaufgaben) in ein einheitliches, für alle Schulformen anwendbares Erhebungskonzept, das zugleich den Rückgriff auf bereits in den verschiedenen Teilsystemen der Schulverwaltungsdateien gespeicherte Daten ermöglicht.

Das Datenspektrum der Amtlichen Schuldaten (Schul-, Klassen-, Schüler-, Lehrer- und Unterrichtsdaten) berücksichtigt neben NRW-spezifischen Belangen der Schulaufsicht und Bildungsplanung auch das von der Kultusministerkonferenz (KMK) vereinbarte bundeseinheitliche Mindestlieferungsprogramm und die auf inter- und supranationaler Ebene bereitzustellenden schulstatistischen Informationen. Es deckt damit nicht nur schulstatistische Grundinformationen auf regionaler Ebene ab, sondern liefert auch umfassende Steuerungs- und Planungsdaten für alle Bereiche der Schulverwaltung.

Mit der vorliegenden Veröffentlichung wird die jährliche Dokumentation zur Statistik im Bereich der allgemein bildenden Schulformen fortgesetzt. Den Ergebnissen liegt die Erhebung der amtlichen Schuldaten (ASD) im Herbst 2000 zugrunde.

Der Statistische Bericht gibt einen Überblick über wesentliche Grund- und Eckdaten der einzelnen allgemein bildenden Schulformen. In den Gesamtübersichten stehen Informationen zu spezielleren bildungstatistischen Fragestellungen zur Verfügung. Anhand einer Zeitreihe mit Grunddaten zu einzelnen Schulformen wird die Entwicklung ab 1980 dargestellt. Nähere Erläuterungen der verwendeten Begriffe können den Begriffsdefinitionen entnommen werden.

Begriffsdefinitionen

Abgeordnete Lehrerin/Abgeordneter Lehrer

Lehrerin bzw. Lehrer, die/der zwar entweder ihre/seine Stelle oder einen BAT-Vertrag an der berichtenden Schule hat bzw. eine Stelle dort besetzt, jedoch

ausschließlich an einer anderen Dienststelle (keine Schule) tätig ist.

Abiturientenquote

Anteil der Abiturienten (Abgängerinnen und Abgänger mit Abitur) am alterstypischen Durchschnittsjahrgang der 18- bis unter 22-Jährigen.

Aktive Lehrerin/Aktiver Lehrer

Lehrerpopulation ohne langfristig abwesende Lehrerinnen und Lehrer.

Anwerbeländer

Sammelbezeichnung für jene Länder, aus denen bis zum Anwerbestopp 1973 ausländische Arbeitnehmerinnen und Arbeitnehmer angeworben wurden (Griechenland, Italien, ehemaliges Jugoslawien, Marokko, Portugal, Spanien, Türkei und Tunesien).

Auffangklasse

Für ausgesiedelte und ausländische Kinder und Jugendliche eingerichtete Klasse mit dem Ziel der schulischen Integration (Überweisung in Regelklassen, Erwerb entsprechender Schulabschlüsse).

BAT-Lehrerin/BAT-Lehrer

Lehrerin oder Lehrer im Angestelltenverhältnis mit einem Arbeitsvertrag nach dem Bundesangestellten-tarifvertrag (BAT) bzw. mit Gestellungsvertrag und einem Beschäftigungsumfang von wenigstens 50 % der normalen Pflichtstundenzahl.

Beurlaubte(r)/langfristig erkrankte(r) Lehrerin oder Lehrer

Lehrerin oder Lehrer, die/der zwar entweder ihre/seine Stelle oder einen BAT-Vertrag an der berichtenden Schule hat bzw. eine Stelle dort besetzt oder einen Gestellungsvertrag hat, aber wegen Krankheit oder Beschäftigungsverbot gem. § 6 Abs. 1 Mutterschutzgesetz auf längere Sicht keinen Unterricht erteilt.

Bildungsbeteiligung

Anteil der Schülerpopulation an der alterstypischen Wohnbevölkerung.

Eingangsquote

Anteil der in den 5. Schuljahrgang neu aufgenommenen Schülerinnen und Schüler am Durchschnittsjahrgang der 10- bis unter 12-Jährigen Wohnbevölkerung.

Einschulung

Erstmalige Aufnahme schulpflichtiger Kinder in das Schulsystem.

Erteilter Unterricht

Zahl der erteilten Wochenstunden (schulformspezifische Pflichtstundenzahl unter Berücksichtigung der Vorgriffsstunde bzw. vertraglich vereinbarte Wo-

chenstunden abzüglich Pflichtstundenermäßigungen zuzüglich Mehrarbeitsstunden).

Fachhochschulreife

Der schulische Teil der Fachhochschulreife kann frühestens am Ende der Jahrgangsstufe 12 erworben werden. Zusammen mit dem Nachweis über eine abgeschlossene Berufsausbildung oder ein einjähriges gelenktes Praktikum berechtigt er zum Besuch einer Fachhochschule oder Gesamthochschule.

Fachoberschulreife

Siehe Sekundarabschluss I.

Feminisierungsgrad

Anteil der Lehrerinnen an der Lehrerpopulation.

Früherziehung

Besonderes Betreuungsprogramm für hör- oder sehgeschädigte Kleinkinder im Alter bis zu sechs Jahren, die ab 1991 im Schülerbestand der Sonderschulen enthalten sind.

Gestellungsvertragslehrerin/

Gestellungsvertragslehrer

Aufgrund eines Gestellungsvertrages (Vertrag zwischen dem Land NRW und Institutionen, die Lehrkräfte für den öffentlichen Schuldienst zur Verfügung stellen) beschäftigte(r) Lehrerin oder Lehrer (z. B. Religionslehrerin und -lehrer im Dienst der evangelischen Kirche, Ordensangehörige). Zwischen dem Land bzw. dem Schulträger und der Lehrkraft besteht kein Arbeitsverhältnis. Die Lehrkraft verbleibt im Anstellungsverhältnis ihres Arbeitgebers.

Grundstufe

Klassenstufen 1 bis 4 der Grundschule.

Hauptamtliche Lehrerin/Hauptamtlicher Lehrer

Lehrerin oder Lehrer im Beamtenverhältnis (mit Ausnahme der Beamtin oder des Beamten auf Widerruf), die/der mit wenigstens der Hälfte der normalen Pflichtstundenzahl beschäftigt ist.

Hauptschulabschluss – nach Klasse 9 –

Der Hauptschulabschluss nach Abschluss der Klasse 9 berechtigt zum Eintritt in die Klasse 10 – Typ A – der Hauptschule bzw. in eine berufsbildende Vollzeitschule. Besonders befähigte Schülerinnen und Schüler mit entsprechenden Schulleistungen erhalten den Hauptschulabschluss mit Qualifikationsvermerk, der zum Eintritt in die Klasse – 10 – Typ B – der Hauptschule, in eine berufsbildende Vollzeitschule bzw. in die Kollegschule berechtigt.

– nach Klasse 10 –

Siehe Sekundarabschluss I.

Hochschulreife

Die allgemeine Hochschulreife wird mit Bestehen der Abiturprüfung erworben. Sie berechtigt zum Studi-

um an allen Universitäten oder anderen Hochschulen. Sofern die Schülerin oder der Schüler keine zweite Fremdsprache erlernt hat, erwirbt sie bzw. er mit Bestehen der Abiturprüfung die Hochschulreife für das Land Nordrhein-Westfalen, die die Studienberechtigung auf bestimmte Studiengänge an den Universitäten/Hochschulen des Landes Nordrhein-Westfalen beschränkt.

Klassenfrequenz

Durchschnittswert der Schülerinnen und Schüler je Klasse.

Lehramtswärterin/Lehramtswärter

Lehrerin oder Lehrer, die/der sich auf die 2. Staatsprüfung in Ausbildungsgruppen der Studienseminare vorbereitet.

Lehrerin/Lehrer am Schulkindergarten

Lehrerin oder Lehrer, die/der am Schulkindergarten Unterricht erteilt unabhängig vom Lehramt. Als hauptamtliche(r)/BAT-Lehrerin oder -Lehrer am Schulkindergarten werden diejenigen gezählt, die mindestens die Hälfte ihrer erteilten Unterrichtsstunden in Gruppen des Schulkindergartens abhalten. Zu den sonstigen Lehrerinnen und Lehrern an Schulkindergärten zählen die hauptamtlichen/BAT-Lehrerinnen und -Lehrer, die weniger als die Hälfte ihrer erteilten Unterrichtsstunden im Schulkindergarten abhalten sowie alle nebenamtlichen/Nicht-BAT-Lehrerinnen und -Lehrer, die im Schulkindergarten eingesetzt sind.

Lehrerin/Lehrer mit 1. Staatsprüfung

Lehrerin oder Lehrer mit 1. Staatsprüfung im Angestelltenverhältnis vor Eintritt in den Vorbereitungsdienst.

Lehrerstundenkoeffizient

Erteilte Unterrichtsstunden (Unterrichtsvolumen) aller Lehrkräfte je 100 Schülerinnen und Schüler.

Mehrarbeit

Unterrichtsstunden, die mit Genehmigung oder auf Anordnung der Schulaufsichtsbehörde über das Pflichtstundensoll hinaus von hauptamtlichen oder BAT-Lehrerinnen und -Lehrern an der gleichen Schule oder einer Schule der gleichen Schulform erteilt werden.

Nachprüfung

Prüfung zur Erlangung der nachträglichen Versetzung bzw. des Abschlusses oder eines Qualifikationszusatzes.

Nebenamtliche Lehrerin/Nebenamtlicher Lehrer

Person, die im Hauptamt an einer anderen Schulform oder in einem anderen Bereich des öffentlichen Dienstes beschäftigt ist (z. B. Richterin und Richter, Kommunalbeamtin und -beamter) oder als Beamtin/

Beamter nach § 85a LBG in Verbindung mit § 68a LBG beurlaubt ist und weniger als die Hälfte der Pflichtstundenzahl Unterricht erteilt oder als Lehr- amtsanwärter/-in bzw. Studienrefrendar/-in mit selbstständig erteiltem Unterricht im Rahmen der Ausbildung zur Deckung des Unterrichtsbedarfs.

Nebenberufliche Lehrerin/ Nebenberuflicher Lehrer

Beamtin oder Beamter, die/der während des Erziehungsurlaubs erziehungsgeldunschädliche Teilzeitarbeit verrichtet.

Nicht-BAT-Lehrerin/Nicht-BAT-Lehrer

Person, die als Lehrkraft mit einem sonstigen Vertrag (nicht mit Vertrag nach dem Bundesangestelltentarifvertrag) beschäftigt wird. Hierunter fallen geringfügig Beschäftigte, Studierende, Lehrkräfte, die ihre Unterrichtstätigkeit neben einer hauptberuflichen Tätigkeit ausüben sowie Lehrkräfte, die während des Erziehungsurlaubs erziehungsgeldunschädliche Teilzeitarbeit verrichten. Als Nicht-BAT-Lehrkraft wird auch eine Gestellungsvertragslehrkraft, die stundenweise (mit weniger als der Hälfte des schulformspezifischen Pflichtstundensolls) beschäftigt wird, gezählt.

Nettodeputat

Um nichtunterrichtliche Tätigkeiten, besonders organisierten Unterricht, Ermäßigungsstunden sowie Mehrarbeit korrigiertes Pflichtstundensoll einer Lehrkraft.

Neuaufnahmen in den 5. Jahrgang

Alle Schülerinnen und Schüler im 5. Schuljahrgang, die im Vorjahr eine andere Schulform besucht haben.

Nichtversetzung

Nichtversetzt sind Schülerinnen und Schüler, die am Ende des abgelaufenen Schuljahres und nach Ablegung der Nachprüfung die Leistungsanforderungen ihrer Klasse oder Jahrgangsstufe (also Versetzung oder Abschluss) endgültig nicht erfüllt haben.

Pflichtstundenzahl

Zahl der wöchentlich zu erteilenden Unterrichtsstunden je Lehrperson. Für die Festsetzung der Pflichtstunden einer Lehrperson ist grundsätzlich die Pflichtstundenzahl der Schulform an der sie tätig ist unter Berücksichtigung der Vorgriffsstunde maßgebend.

Primarstufe

Die Primarstufe umfasst den (der Grundschule organisatorisch zugeordneten) Schulkindergarten sowie die Jahrgänge 1 bis 4 der Grund-, Volks- und freien Waldorfschule.

Privatschulen

Unter Privatschulen werden hier die Ersatzschulen verstanden. Das sind Schulen, die den öffentlichen Schulen gleichstehen und staatlich genehmigt sind.

Sie unterstehen der staatlichen Schulaufsicht. Die von ihnen ausgegebenen Zeugnisse verleihen jene Berechtigungen, die mit den entsprechenden Zeugnissen öffentlicher Schulen verbunden sind. Ergänzungsschulen werden nicht erfasst. Für sie gibt es keine vergleichbaren öffentlichen Schulen.

Professionalisierungsgrad

Anteil der hauptamtlichen und BAT-Lehrerinnen und -Lehrer an der gesamten Lehrerpopulation.

Quartanerquote

Anteil der Schülerpopulation im 7. Schuljahrgang einer Schulform an allen Schülerinnen und Schülern im 7. Schuljahrgang der Schulen der allgemeinen Ausbildung (ohne Sonderschulen).

Regeleinschulung

Einschulung von Kindern, die bis zum Beginn des 30. Juni des Jahres das 6. Lebensjahr vollendet haben.

Regelklasse

Bezeichnung für die reguläre Klasse zur begrifflichen Unterscheidung von Sonderformen wie Auffang- oder Vorbereitungsklassen.

Repetentenquote

Anteil der Sitzenbleiberinnen und Sitzenbleiber des Schuljahres t , die im nachfolgenden Schuljahr $t + 1$ die betreffende Klassen- oder Jahrgangsstufe in der gleichen Schulform wiederholen, an den Schülerinnen und Schülern der Klassen- oder Jahrgangsstufe insgesamt in $t + 1$.

Schulen der allgemeinen Ausbildung

Vollzeitschulen, die im Rahmen der allgemeinen Schulpflicht (10 Jahre Vollzeitschulpflicht, drei Jahre Berufsschulpflicht) besucht werden: Grundschule, Hauptschule, Realschule, Gymnasium, Gesamtschule, freie Waldorfschule, Sonderschule im Bildungsbereich Grund-/Hauptschule und Sonderschule im Bildungsbereich Realschule/Gymnasium.

Schulen der allgemeinen Fortbildung

Einrichtungen des sog. zweiten Bildungsweges in Voll- oder Teilzeitform; Abendrealschule, Abendgymnasium und Kolleg. Der Besuch dieser Schulen fällt nicht mehr unter die allgemeine Schulpflicht.

Schüler-Lehrer-Relation

Zahl der Schülerinnen und Schüler je hauptamtliche(n)/BAT-Lehrerin und -Lehrer.

Schüler-Lehrerstellen-Relation

Zahl der Schülerinnen und Schüler je Lehrerstelle.

Schülerverteilungsquote

Diese Quote gibt an, wie sich die Schülerbestände bestimmter Klassen oder Bildungsstufen auf die ver-

schiedenen Schulformen verteilen. Im Unterschied hierzu stellen die Übergangsquoten als weitere Kennziffern zum Schulwahlverhalten auf den Zusammenhang zwischen Ausgangsbestand (Klasse j im Jahr t) und Schülerbestand der nächsthöheren Klassenstufe ($j + 1$) im nachfolgenden Jahr ($t + 1$) ab.

Schulabschluss

Nach Maßgabe der Ausbildungs- und Prüfungsordnung werden in der Sekundarstufe I der Hauptschulabschluss (mit oder ohne Qualifikationszusatz) oder ein Sekundarabschluss I (Hauptschulabschluss nach Klasse 10 – Typ A oder Typ B – oder die Fachoberschulreife mit oder ohne Qualifikationsvermerk) und in der Sekundarstufe II die Fachhochschulreife bzw. die Hochschulreife erworben.

Schulform

Vertikale Gliederung des (allgemein bildenden) Schulwesens nach Grund-, Haupt-, Volks-, Realschule, Gymnasium (sog. herkömmliche Schulformen), Gesamtschule (ab Schuljahr 1982/83 Angebotsschule), freie Waldorfschule, Sonderschule im Bereich G/H bzw. R/Gy sowie noch Abendrealschule, Abendgymnasium und Kolleg (Schulformen des zweiten Bildungsweges).

Schulkindergarten

Der Schulkindergarten ist Teil der Grundschule und hat die Aufgabe, vom Schulbesuch zurückgestellte Kinder zur Schulfähigkeit zu führen.

Schulstufe

Aufbau des Schulwesens durch Zusammenfassung von Schuljahrgängen (Primarstufe, Sekundarstufe I, Sekundarstufe II). Synonymer Begriff: Bildungsstufe.

Schulträger

Juristische oder natürliche Personen, die für die Einrichtung, Organisation und Verwaltungsführung der einzelnen Schule rechtlich unmittelbar die Verantwortung tragen und zur Unterhaltung der Schule eigene Leistungen erbringen (Beispiel für Träger öffentlicher Schulen: Gemeinde, Kreis, Schulverband, Landschaftsverband; Beispiel für private Schulträger: kirchliche Institutionen, freier gemeinnütziger Verband).

Schultyp

Unterbegriff im Bereich der Schulformen (z. B. Unterteilung der Hauptschule in Gemeinschaftsschule, evangelische Bekenntnisschule, katholische Bekenntnisschule). Synonyme Begriffe: Schulart, Schulgliederung.

Schulversagerquote

Anteil der Sitzenbleiberinnen und Sitzenbleiber/Zurückversetzten an der zugehörigen Schülerpopulation des Vorjahres.

Sekundarabschluss I – Fachoberschulreife –

Die Fachoberschulreife kann nach Abschluss der Sekundarstufe I (in der Hauptschule nur nach Abschluss der Klasse 10 – Typ B –) erworben werden. Sie berechtigt zum Besuch einer berufsbildenden Vollzeitschule bzw. zum Eintritt in ein Berufsausbildungsverhältnis (Lehre). Besonders befähigte Schülerinnen und Schüler mit entsprechenden Schulleistungen erhalten die Fachoberschulreife mit Qualifikationsvermerk, die zum Besuch der gymnasialen Oberstufe bzw. entsprechender Bildungsgänge der Kollegschule berechtigt.

– Hauptschulabschluss nach Klasse 10 –

Der Abschluss der Hauptschule für den erfolgreichen Besuch der Klasse 10 – Typ A – schließt die Berechtigungen des Hauptschulabschlusses ein, eröffnet aber zusätzlich die Möglichkeit zum Eintritt in ein Berufsausbildungsverhältnis, zum späteren Erwerb der Fachoberschulreife und zur Verkürzung der Bildungsgänge des zweiten Bildungsweges.

Sekundarstufe I

Die Sekundarstufe I umfasst die Klassen 5 bis 10 (Mittelstufe) der einzelnen Schulformen.

Sekundarstufe II

Die Sekundarstufe II umfasst die Jahrgangsstufen 11 bis 13 (gymnasiale Oberstufe) des Gymnasiums, der Gesamtschule und der freien Waldorfschule.

Studienreferendarin/Studienreferendar

Lehramtsanwärterin oder -anwärter für den höheren Dienst.

Teilzeitbeschäftigtenquote

Anteil der Teilzeitlehrerinnen und -lehrer an den hauptamtlichen/BAT-Lehrerinnen/-Lehrern insgesamt.

Teilzeitlehrerin/Teilzeitlehrer

Hauptamtliche(r)/BAT-Lehrerin oder -Lehrer, die/der nicht voll, aber wenigstens die Hälfte der normalen Pflichtstundenzahl unterrichtet (gemäß § 78b bzw. § 85a LBG bzw. BAT-Vertrag).

Übergangsquote

Anteil des Schülerbestandes der Klassenstufe j im Schuljahr t bezogen auf den Schülerbestand der nächstniedrigeren Klassenstufe $j - 1$ im vergangenen Schuljahr $t - 1$.

– Sekundarstufe I –

Anteil der aus Grund- und Volksschulen in den 5. Schuljahrgang weiterführender Schulen aufgerückten Schülerinnen und Schüler am Vorjahresbestand des 4. Schuljahrgangs der Grund- und Volksschulen.

– Sekundarstufe II –

Anteil der in den 11. Schuljahrgang aufgerückten Schülerinnen und Schüler am Vorjahresbestand des 10. Schuljahrgangs (ohne Sonderschülerinnen und

-schüler sowie Schülerinnen und Schüler der Klasse 10 Typ A an Haupt- und Volksschulen).

Unentgeltlich beschäftigte(r)

Lehrerin oder Lehrer

Lehrkraft, die vom Schulträger weder direkt noch indirekt (z. B. an den Arbeitgeber bei Gestellungsverträgen) vergütet wird (z. B. Konsulatslehrerinnen oder -lehrer).

Verspätete Einschulung

Schuleintritt von Kindern, die bereits früher schulpflichtig geworden sind und im abgelaufenen Schuljahr keinen Schulkindergarten besucht haben.

Vollzeitbeschäftigtenquote

Anteil der hauptamtlichen/BAT-Lehrerinnen und -Lehrer, die mindestens mit der normalen Pflichtstundenzahl unterrichten, an den hauptamtlichen/BAT-Lehrerinnen und -Lehrern insgesamt.

Vollzeitlehrereinheit

Umrechnung der von teilzeit- und nebenamtlich/nebenberuflich beschäftigten oder Nicht-BAT-Lehrpersonen erteilten Stunden in Vollzeitlehrereinheiten (Anzahl der von diesen Lehrerinnen und Lehrern erteilten Stunden dividiert durch die für aktive Vollzeitlehrerinnen und -lehrer ermittelte durchschnittliche Wochenstundenzahl).

Vorbereitungsklasse

Für ausländische Kinder eingerichtete Klasse mit der Aufgabe, die Schülerinnen und Schüler unter Wahrung ihrer Identität in Sprache und Kultur auf eine erfolgreiche Mitarbeit in den deutschen Regelklassen vorzubereiten.

Vorgriffsstunde

Zusätzliche wöchentliche Pflichtstunde für Lehrkräfte an Schulen der allgemeinen Ausbildung im Alter von 30 bis 49 Jahren, befristet für einen Zeitraum von bis

zu sechs Schuljahren. Für Lehrkräfte, die zur Leistung einer zusätzlichen Pflichtstunde als Vorgriffsstunde verpflichtet waren, ermäßigt sich die Regelpflichtstundenzahl zu einem späteren Schuljahr jeweils für einen entsprechenden Zeitraum um eine Stunde (§ 4 VO zu § 5 SchFG – BASS 11 – 11 Nr. 1).

Vorzeitige Einschulung

Aufnahme von Kindern, die in der Zeit vom 30. Juni bis zum Beginn des 31. Dezember das 6. Lebensjahr vollenden.

Wiederholerin/Wiederholer

Schülerin oder Schüler, die oder der sich gegenüber dem Erhebungstichtag des Vorjahres in der gleichen oder in einer niedrigeren Klasse/Jahrgangsstufe befindet (wegen Nichtversetzung, freiwilliger Wiederholung oder Rücktritt).

Vollzeitschulpflicht

Die Vollzeitschulpflicht dauert grundsätzlich 10 Schuljahre und wird durch den Besuch der Grundschule sowie einer weiterführenden allgemein bildenden Schule erfüllt.

Zurückversetzung

Freiwillige Wiederholung einer Klasse/Jahrgangsstufe oder Rücktritt in die vorhergegangene Klasse/Jahrgangsstufe (spätestens im Anschluss an die Aushändigung des Zwischenzeugnisses), jeweils auf Antrag des Erziehungsberechtigten.

Zweiter Bildungsweg

Besondere Einrichtungen des Schulwesens, in denen berufstätige, der allgemeinen Schulpflicht nicht mehr unterliegende Jugendliche und Erwachsene Schulabschlüsse nachholen können, die den entsprechenden Abschlüssen des herkömmlichen Schulwesens gleichwertig sind (Schulen der allgemeinen Fortbildung).

Schülerbestandsentwicklung in ausgewählten Schulformen 1980 – 2000

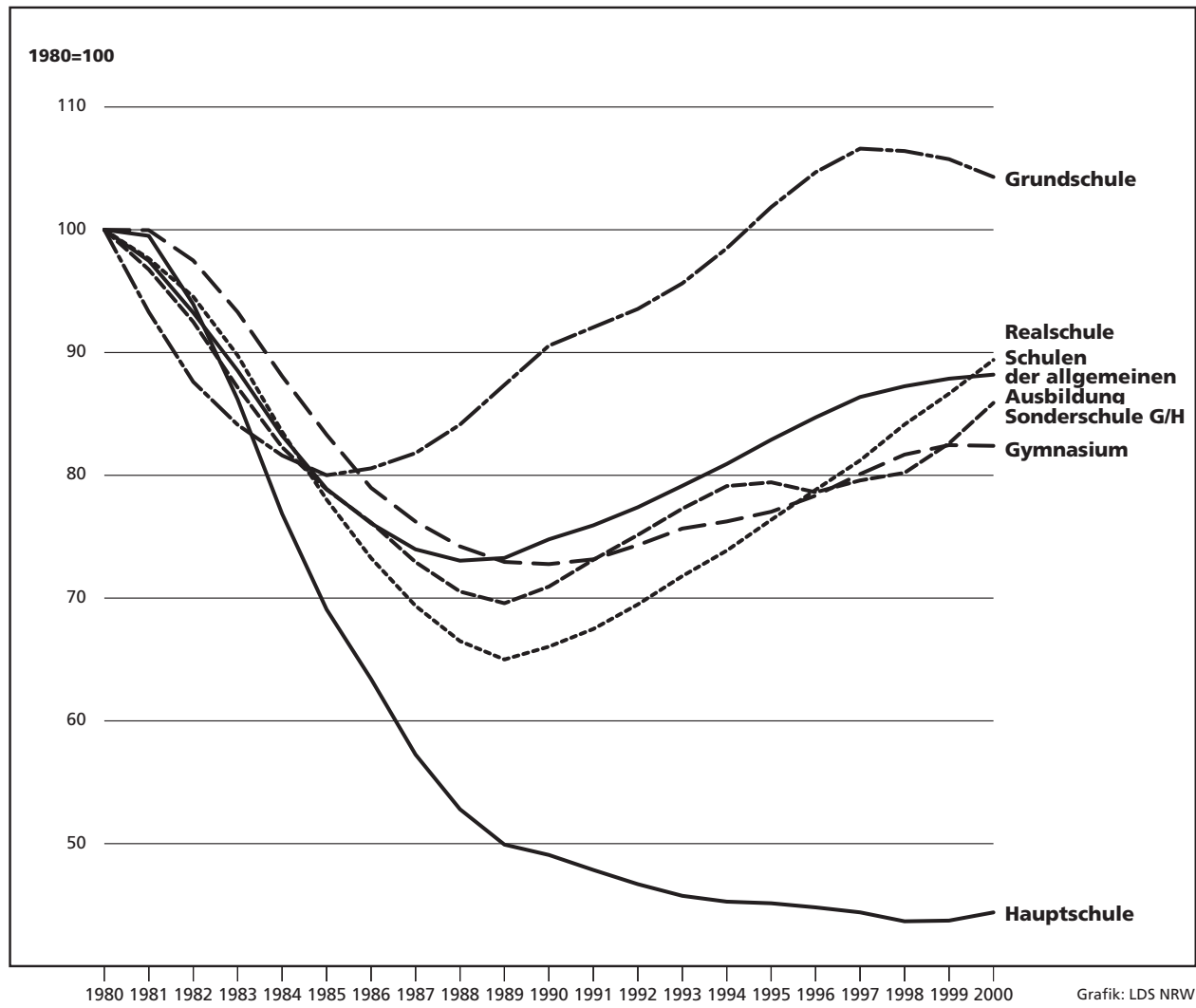

Mädchenanteil in ausgewählten Schulformen 1980 - 2000

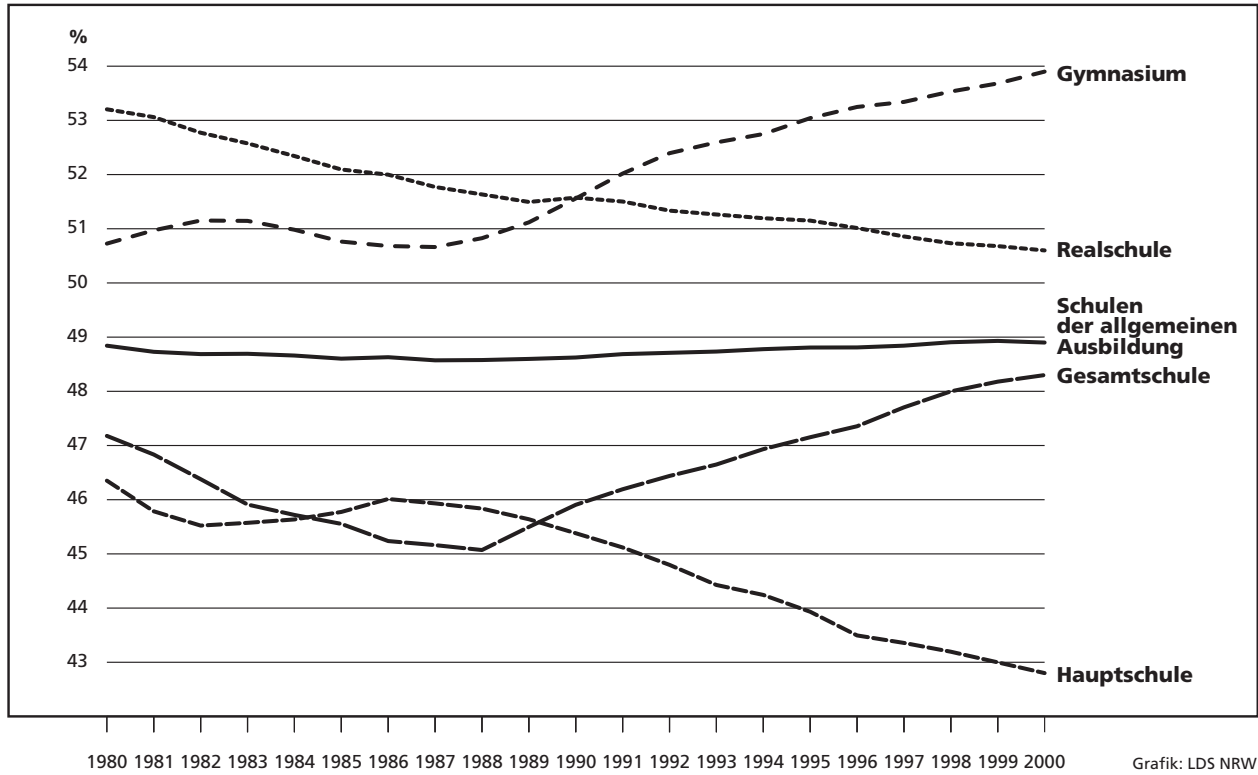

Ausländeranteil in ausgewählten Schulformen 1980 - 2000

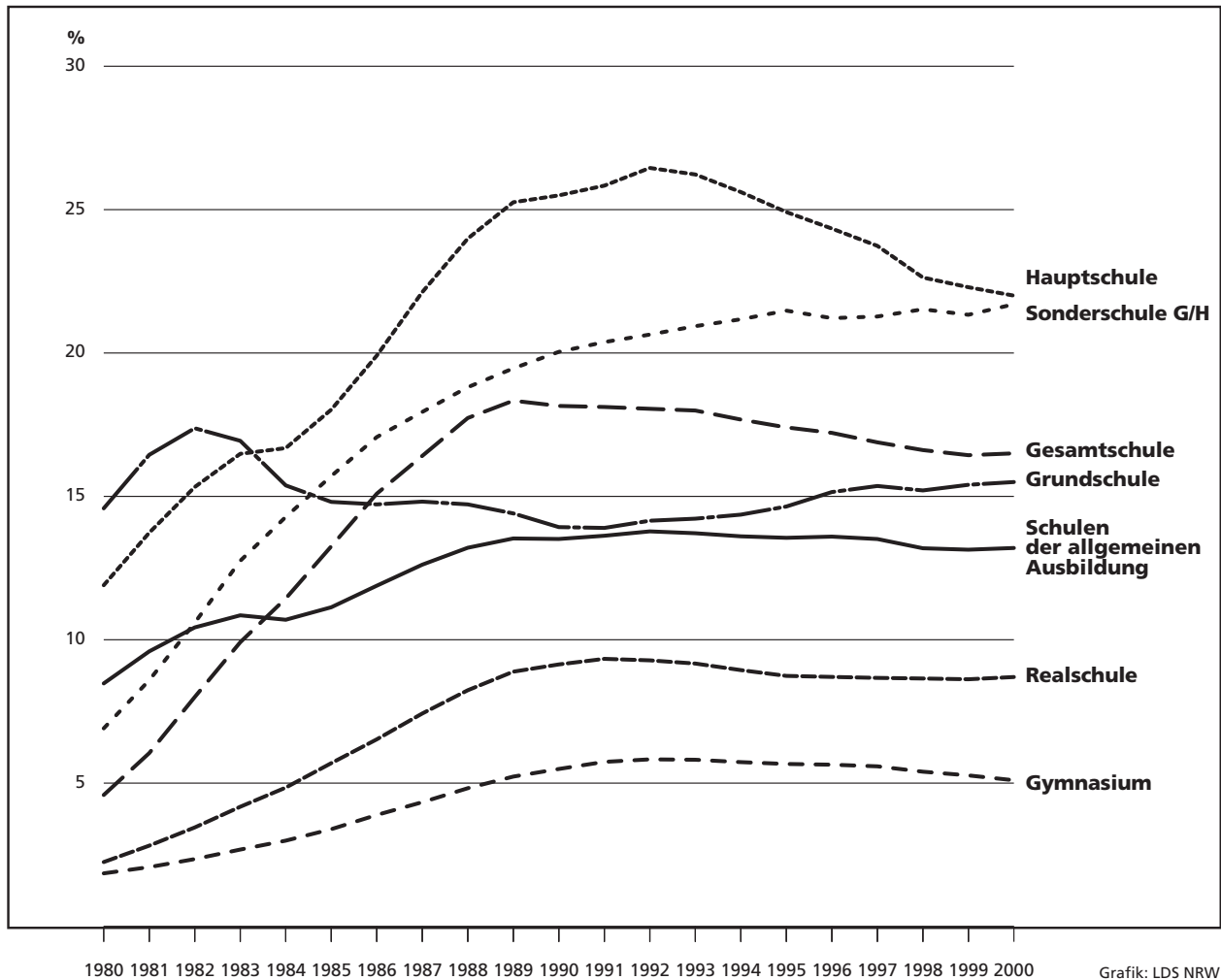

Schülerinnen und Schüler sowie hauptamtliche / BAT- Lehrerinnen und Lehrer ausgewählter Schulformen 1980 – 2000

Messzahl 1980=100

Schulen der allgemeinen Ausbildung

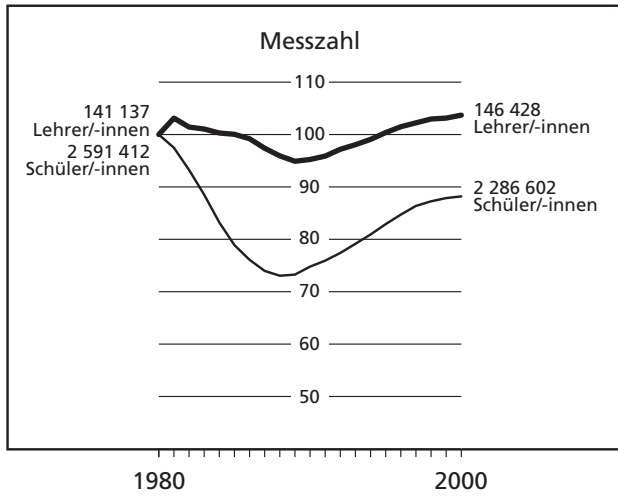

Grundschule

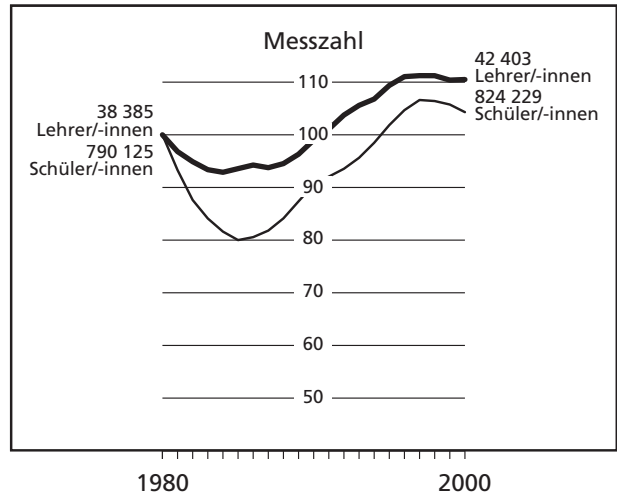

Hauptschule

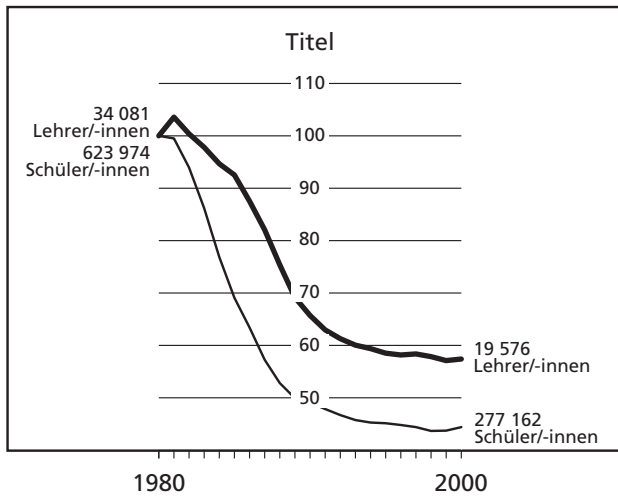

Sonderschule im Bereich G/H

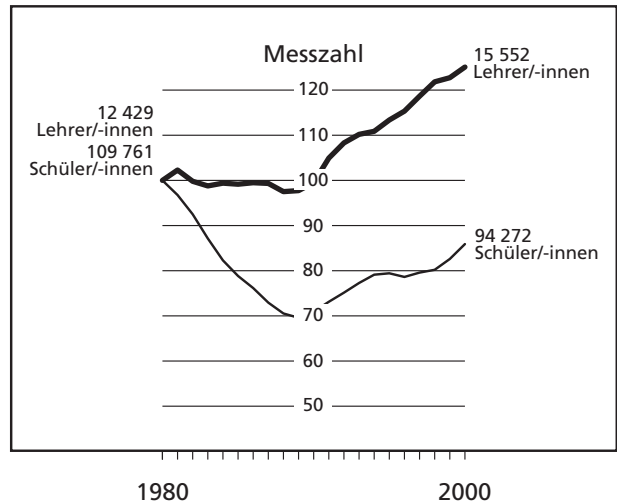

Realschule

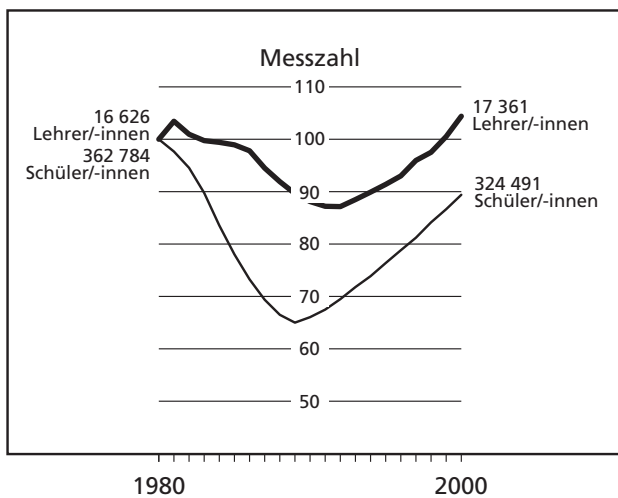

Gymnasium

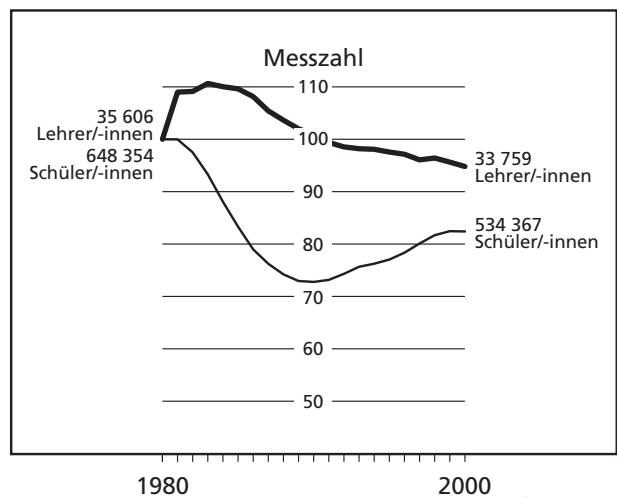

Durchschnittliche Klassenfrequenz in ausgewählten Schulformen 1980 – 2000

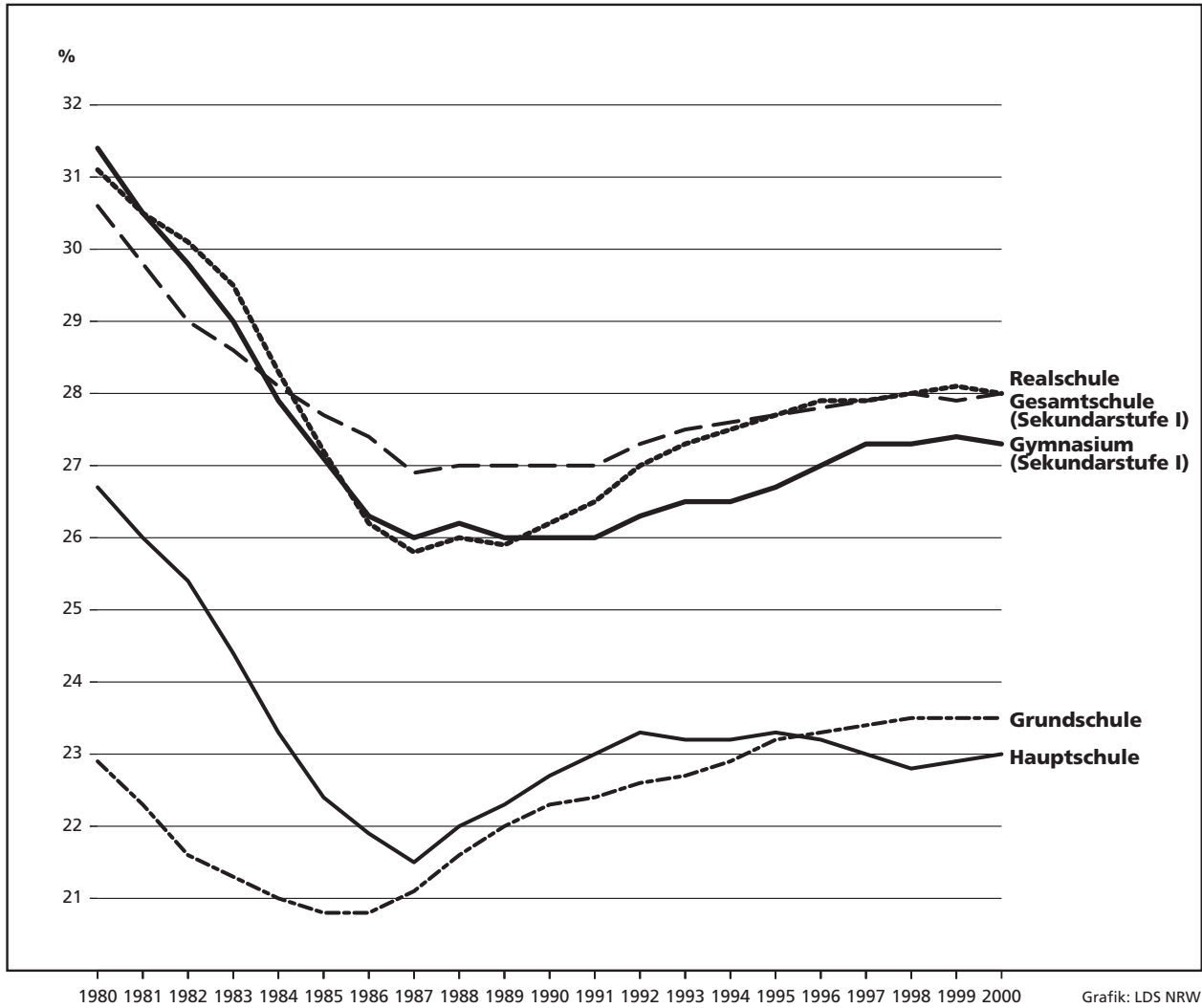

Abgänge der Sekundarstufe I des Jahres 2000

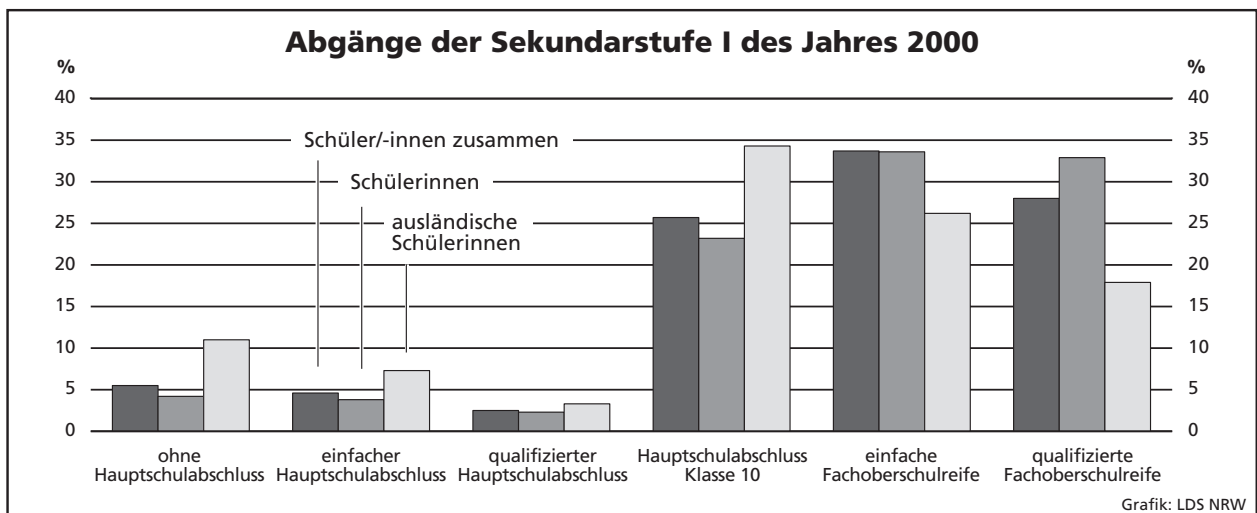

Bildungswege der Grundschüler/-innen des 4. Schuljahrgangs am Ende des Schuljahres 1999/2000

absolut	Schüler/-innen Schülerinnen Schüler ausländische Schüler/-innen deutsche Schüler/-innen
%	Schüler/-innen Schülerinnen Schüler ausländische Schüler/-innen deutsche Schüler/-innen

Hauptschule

37 342
16 033
21 309
8 583
28 759
19,0
16,6
21,3
35,7
16,7

Realschule

58 343
29 061
29 282
6 010
52 333
29,7
30,1
29,2
25,0
30,3

Gesamtschule

31 489
15 130
16 359
5 761
25 728
16,0
15,7
16,3
24,0
14,9

Gymnasium

69 444
36 301
33 143
3 693
65 751
35,3
37,6
33,1
15,4
38,1

Sonstige

148
70
78
7
141
0,1
0,1
0,1
0,0
0,1

Repetent(inn)en im

allgemein bildenden Bereich

1 989
838
1 151
609
1 380
1,0
0,9
1,1
2,1
0,8

Sonderschulbereich

159
66
93
51
108
0,1
0,1
0,1
0,2
0,1

allgemein bildender Bereich

196 766
96 595
100 171
24 054
172 712
99,4
99,5
99,3
98,7
99,5
100
100
100

Schüler/-innen¹⁾ im 4. Schuljahrgang des Schuljahres 1999/2000

201 008
98 573
102 435
28 833
172 175
100
100
100
100
100

Übergänge nach S I
2000/01

197 912
97 043
100 869
24 370
173 542
98,5
98,4
98,5
84,5
100,8
100
100
100

ungeklärte²⁾ Restgröße

948
626
322
3 803
-2 855
0,5
0,6
0,3
13,2
-1,7

Sonderschulbereich

1 146
448
698
316
830
0,6
0,5
0,7
1,3
0,5

1) Grundschule, Volksschule - 2) Ungeklärte Restgrößen ergeben sich, da die Schülergesamtheiten der aufeinander folgenden Schuljahre nicht vollständig nach Herkunft und Verbleib aufeinander abgestimmt werden können.

Bildungswege der Zehntklässler/-innen im Anschluss an das Schuljahr 1999/2000

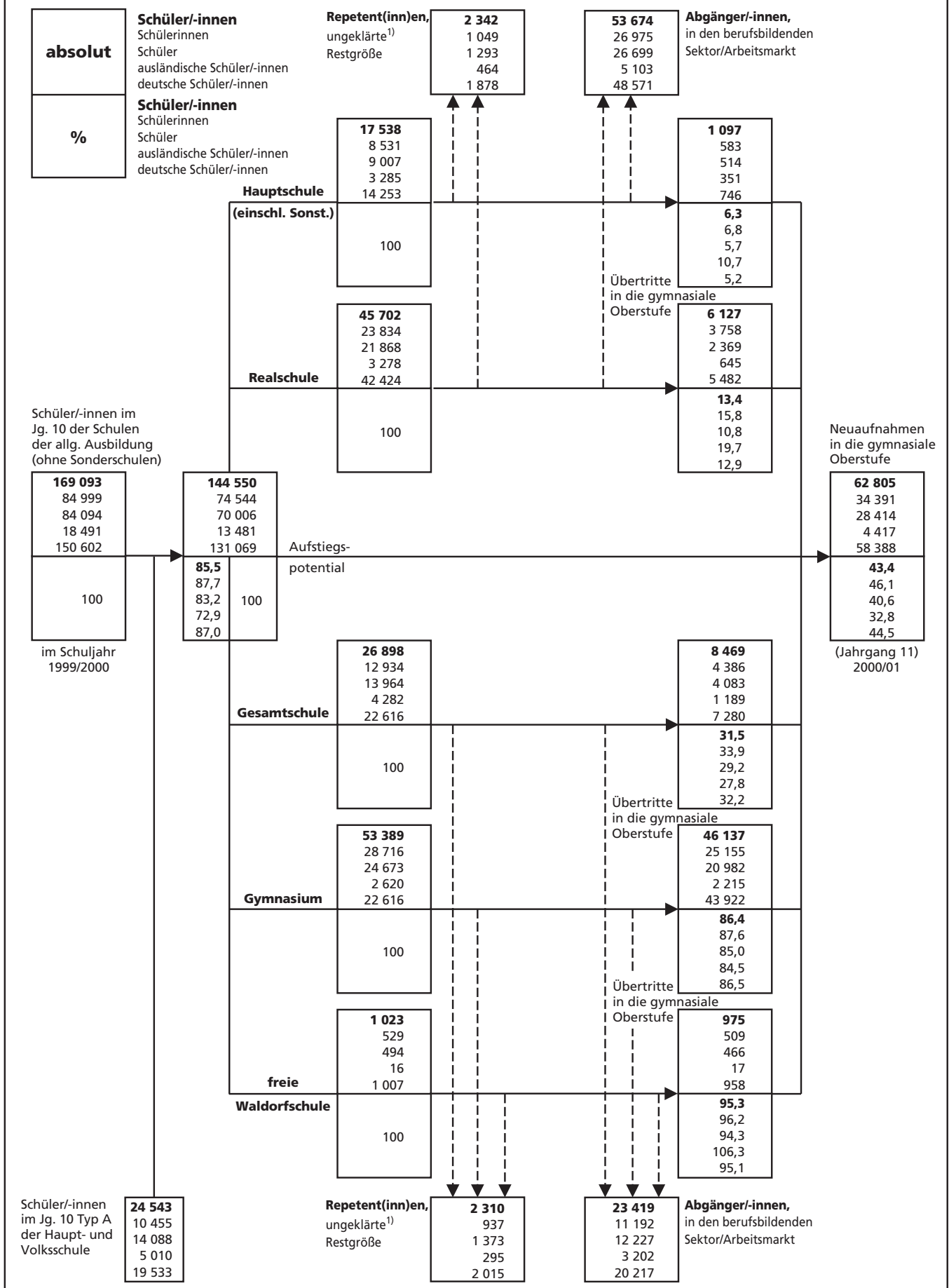

1) Ungeklärte Restgrößen ergeben sich, da die Schülersamtheiten der aufeinander folgenden Schuljahre nicht vollständig nach Herkunft und Verbleib aufeinander abgestimmt werden können.

Grundschulen

1. Schuleckdaten 2000/01

Verwaltungsbezirk	Schulen	Klassen	Schüler/-innen									je Klasse	je Lehrer/-in ¹⁾
			ins-gesamt	weiblich		ausländisch			Aussiedler/-innen				
				Anzahl	in % von Spalte 3	zu-sammen	in % von Spalte 3	weiblich	Anzahl	in % von Spalte 3			
1	2	3	4	5	6	7	8	9	10	11	12		
Kreisfreie Städte													
Düsseldorf	95	859	19 693	9 804	49,8	4 588	23,3	2 212	350	1,8	22,9	17,2	
Duisburg	89	1 011	23 531	11 465	48,7	6 612	28,1	3 135	298	1,3	23,3	17,7	
Essen	106	1 009	23 731	11 546	48,7	4 388	18,5	2 188	516	2,2	23,5	17,8	
Krefeld	37	437	10 504	5 182	49,3	2 102	20,0	1 027	262	2,5	24,0	17,8	
Mönchengladbach	48	521	12 125	5 901	48,7	1 910	15,8	889	259	2,1	23,3	18,3	
Mülheim an der Ruhr	29	296	6 939	3 420	49,3	1 114	16,1	519	73	1,1	23,4	17,4	
Oberhausen	42	427	9 828	4 727	48,1	1 870	19,0	875	119	1,2	23,0	18,2	
Remscheid	22	239	5 646	2 767	49,0	1 456	25,8	694	240	4,3	23,6	17,6	
Solingen	25	309	7 492	3 711	49,5	1 827	24,4	912	182	2,4	24,2	17,2	
Wuppertal	65	660	15 219	7 320	48,1	3 558	23,4	1 696	575	3,8	23,1	17,3	
Kreise													
Kleve	62	663	15 839	7 708	48,7	1 007	6,4	508	386	2,4	23,9	18,9	
Mettmann	95	925	22 107	10 865	49,1	3 600	16,3	1 770	607	2,7	23,9	17,8	
Neuss	91	854	20 346	9 848	48,4	2 910	14,3	1 425	524	2,6	23,8	17,8	
Viersen	57	633	15 202	7 110	46,8	1 276	8,4	556	244	1,6	24,0	18,8	
Wesel	91	970	22 674	11 098	48,9	2 820	12,4	1 315	473	2,1	23,4	18,5	
Reg.-Bez. Düsseldorf	954	9 813	230 876	112 472	48,7	41 038	17,8	19 721	5 108	2,2	23,5	17,9	
davon													
kreisfreie Städte	558	5 768	134 708	65 843	48,9	29 425	21,8	14 147	2 874	2,1	23,4	17,6	
Kreise	396	4 045	96 168	46 629	48,5	11 613	12,1	5 574	2 234	2,3	23,8	18,3	
Kreisfreie Städte													
Aachen	43	406	9 447	4 593	48,6	1 992	21,1	974	282	3,0	23,3	18,0	
Bonn	52	503	11 348	5 469	48,2	2 234	19,7	1 091	316	2,8	22,6	17,2	
Köln	150	1 604	37 558	18 242	48,6	10 915	29,1	5 211	677	1,8	23,4	17,1	
Leverkusen	28	285	6 831	3 397	49,7	1 172	17,2	595	242	3,5	24,0	17,4	
Kreise													
Aachen	63	615	14 490	7 090	48,9	2 075	14,3	989	174	1,2	23,6	18,1	
Düren	59	569	13 320	6 377	47,9	1 534	11,5	751	378	2,8	23,4	18,1	
Erfthkreis	80	830	20 137	9 889	49,1	3 093	15,4	1 511	259	1,3	24,3	19,0	
Euskirchen	43	394	9 332	4 517	48,4	595	6,4	290	412	4,4	23,7	18,3	
Heinsberg	59	557	13 141	6 482	49,3	1 247	9,5	603	461	3,5	23,6	19,0	
Oberbergischer Kreis	61	614	14 832	7 257	48,9	1 615	10,9	807	1 334	9,0	24,2	19,0	
Rhein.-Berg. Kreis	56	549	12 888	6 258	48,6	1 301	10,1	632	208	1,6	23,5	18,2	
Rhein-Sieg-Kreis	104	1 167	28 073	13 631	48,6	3 118	11,1	1 492	1 333	4,7	24,1	18,1	
Reg.-Bez. Köln	798	8 093	191 397	93 202	48,7	30 891	16,1	14 946	6 076	3,2	23,6	18,0	
davon													
kreisfreie Städte	273	2 798	65 184	31 701	48,6	16 313	25,0	7 871	1 517	2,3	23,3	17,3	
Kreise	525	5 295	126 213	61 501	48,7	14 578	11,6	7 075	4 559	3,6	23,8	18,5	
Kreisfreie Städte													
Bottrop	27	240	5 452	2 660	48,8	902	16,5	435	131	2,4	22,7	18,2	
Gelsenkirchen	52	517	12 316	6 016	48,8	3 599	29,2	1 793	263	2,1	23,8	17,5	
Münster	48	433	10 009	4 830	48,3	1 255	12,5	642	385	3,8	23,1	17,0	

1) hauptamtliche/BAT- sowie nebenamtliche/nebenberufliche und Nicht-BAT-Lehrerinnen und -Lehrer

Noch: 1. Schuleckdaten 2000/01

Verwaltungsbezirk	Schulen	Klassen	Schüler/-innen									je Klasse	je Lehrer/-in ¹⁾
			insgesamt	weiblich		ausländisch			Aussiedler/-innen				
				Anzahl	in % von Spalte 3	zusammen	in % von Spalte 3	weiblich	Anzahl	in % von Spalte 3			
1	2	3	4	5	6	7	8	9	10	11	12		
Kreise													
Borken	78	860	20 869	10 127	48,5	1 539	7,4	739	298	1,4	24,3	18,5	
Coesfeld	44	493	11 857	5 782	48,8	698	5,9	336	346	2,9	24,1	17,7	
Recklinghausen	124	1 285	30 376	14 757	48,6	5 247	17,3	2 450	675	2,2	23,6	17,8	
Steinfurt	94	979	23 446	11 299	48,2	1 882	8,0	887	1 228	5,2	23,9	17,6	
Warendorf	61	612	14 454	7 104	49,1	1 569	10,9	764	871	6,0	23,6	18,0	
Reg.-Bez. Münster	528	5 419	128 779	62 575	48,6	16 691	13,0	8 046	4 197	3,3	23,8	17,8	
davon													
kreisfreie Städte	127	1 190	27 777	13 506	48,6	5 756	20,7	2 870	779	2,8	23,3	17,4	
Kreise	401	4 229	101 002	49 069	48,6	10 935	10,8	5 176	3 418	3,4	23,9	17,9	
Kreisfreie Stadt													
Bielefeld	49	586	13 562	6 662	49,1	2 888	21,3	1 425	1 196	8,8	23,1	15,7	
Kreise													
Gütersloh	74	767	18 013	8 666	48,1	2 170	12,0	1 017	1 446	8,0	23,5	17,7	
Herford	54	526	12 115	5 916	48,8	1 446	11,9	702	1 122	9,3	23,0	16,6	
Höxter	43	345	7 973	3 899	48,9	435	5,5	221	887	11,1	23,1	18,3	
Lippe	71	782	18 344	8 992	49,0	1 778	9,7	846	2 853	15,6	23,5	17,0	
Minden-Lübbecke	77	713	16 087	7 765	48,3	1 196	7,4	552	2 188	13,6	22,6	17,4	
Paderborn	65	657	15 074	7 403	49,1	1 242	8,2	594	1 558	10,3	22,9	17,7	
Reg.-Bez. Detmold	433	4 376	101 168	49 303	48,7	11 155	11,0	5 357	11 250	11,1	23,1	17,1	
davon													
kreisfreie Stadt	49	586	13 562	6 662	49,1	2 888	21,3	1 425	1 196	8,8	23,1	15,7	
Kreise	384	3 790	87 606	42 641	48,7	8 267	9,4	3 932	10 054	11,5	23,1	17,4	
Kreisfreie Städte													
Bochum	64	625	14 308	6 921	48,4	2 422	16,9	1 129	461	3,2	22,9	16,7	
Dortmund	93	1 029	23 612	11 668	49,4	5 220	22,1	2 601	610	2,6	22,9	17,1	
Hagen	37	390	9 134	4 468	48,9	2 425	26,5	1 164	374	4,1	23,4	17,0	
Hamm	28	357	8 801	4 308	48,9	1 522	17,3	725	410	4,7	24,7	17,9	
Herne	29	305	6 980	3 471	49,7	1 719	24,6	844	161	2,3	22,9	17,3	
Kreise													
Ennepe-Ruhr-Kreis	67	640	15 015	7 312	48,7	2 213	14,7	1 107	483	3,2	23,5	17,5	
Hochsauerlandkreis	84	638	14 417	6 957	48,3	1 553	10,8	725	627	4,3	22,6	18,2	
Märkischer Kreis	91	961	22 895	11 212	49,0	4 271	18,7	2 093	1 484	6,5	23,8	17,9	
Olpe	45	347	7 583	3 747	49,4	821	10,8	408	248	3,3	21,9	17,7	
Siegen-Wittgenstein	76	638	14 244	6 934	48,7	1 700	11,9	842	675	4,7	22,3	17,3	
Soest	63	647	15 190	7 532	49,6	1 218	8,0	593	1 034	6,8	23,5	18,0	
Unna	74	830	19 830	9 603	48,4	2 948	14,9	1 450	801	4,0	23,9	17,9	
Reg.-Bez. Arnsberg	751	7 407	172 009	84 133	48,9	28 032	16,3	13 681	7 368	4,3	23,2	17,6	
davon													
kreisfreie Städte	251	2 706	62 835	30 836	49,1	13 308	21,2	6 463	2 016	3,2	23,2	17,1	
Kreise	500	4 701	109 174	53 297	48,8	14 724	13,5	7 218	5 352	4,9	23,2	17,8	
Nordrhein-Westfalen	3 464	35 108	824 229	401 685	48,7	127 807	15,5	61 751	33 999	4,1	23,5	17,8	
davon													
kreisfreie Städte	1 258	13 048	304 066	148 548	48,9	67 690	22,3	32 776	8 382	2,8	23,3	17,3	
Kreise	2 206	22 060	520 163	253 137	48,7	60 117	11,6	28 975	25 617	4,9	23,6	18,0	

Anmerkung S. 20

2. Verteilung der Schülerpopulation 2000/01

Verwaltungsbezirk a = Zusammen b = weiblich c = Ausländer/-innen zusammen d = Ausländerinnen	Schüler/-innen							
	davon im Schuljahrgang					davon ohne Jahrgang ²⁾	insgesamt	
	00 ¹⁾	01	02	03	04			
Kreisfreie Städte								
Düsseldorf	a	151	4 841	4 910	4 916	4 875	–	19 693
	b	52	2 422	2 462	2 449	2 419	–	9 804
	c	60	1 172	1 176	1 071	1 109	–	4 588
	d	28	565	577	506	536	–	2 212
Duisburg	a	486	5 558	5 808	5 847	5 804	28	23 531
	b	184	2 712	2 816	2 822	2 919	12	11 465
	c	263	1 610	1 642	1 591	1 499	7	6 612
	d	94	780	810	729	718	4	3 135
Essen	a	364	5 738	5 812	5 864	5 941	12	23 731
	b	153	2 844	2 836	2 853	2 855	5	11 546
	c	138	1 145	1 108	1 006	991	–	4 388
	d	63	594	558	491	482	–	2 188
Krefeld	a	120	2 456	2 599	2 643	2 670	16	10 504
	b	45	1 188	1 260	1 323	1 360	6	5 182
	c	34	500	531	524	511	2	2 102
	d	15	229	252	269	261	1	1 027
Mönchengladbach	a	188	2 878	2 973	3 060	3 026	–	12 125
	b	77	1 395	1 444	1 483	1 502	–	5 901
	c	45	504	501	440	420	–	1 910
	d	17	233	243	208	188	–	889
Mülheim an der Ruhr	a	50	1 630	1 708	1 742	1 808	1	6 939
	b	21	795	848	867	889	–	3 420
	c	18	228	289	267	312	–	1 114
	d	5	114	129	127	144	–	519
Oberhausen	a	133	2 401	2 364	2 424	2 500	6	9 828
	b	56	1 104	1 160	1 167	1 237	3	4 727
	c	51	472	457	433	456	1	1 870
	d	19	218	215	208	214	1	875
Remscheid	a	89	1 341	1 336	1 408	1 462	10	5 646
	b	38	639	648	713	722	7	2 767
	c	50	355	347	378	326	–	1 456
	d	21	167	168	193	145	–	694
Solingen	a	130	1 763	1 870	1 851	1 854	24	7 492
	b	56	873	922	911	945	4	3 711
	c	62	417	497	452	397	2	1 827
	d	33	205	249	222	203	–	912

1) Schulkindergarten – 2) geistig Behinderte in Integrationsklassen

Noch: 2. Verteilung der Schülerpopulation 2000/01

Verwaltungsbezirk a = Zusammen b = weiblich c = Ausländer/-innen zusammen d = Ausländerinnen	Schüler/-innen							
	davon im Schuljahrgang					davon ohne Jahrgang ²⁾	insgesamt	
	00 ¹⁾	01	02	03	04			
Noch: Kreisfreie Stadt								
Wuppertal	a	232	3 628	3 774	3 741	3 841	3	15 219
	b	82	1 741	1 828	1 775	1 892	2	7 320
	c	106	866	903	819	863	1	3 558
	d	39	416	424	373	444	-	1 696
Kreise								
Kleve	a	147	3 828	3 831	3 976	4 056	1	15 839
	b	54	1 838	1 893	1 916	2 007	-	7 708
	c	24	250	256	237	240	-	1 007
	d	11	121	129	127	120	-	508
Mettmann	a	250	5 224	5 515	5 435	5 671	12	22 107
	b	92	2 551	2 718	2 678	2 821	5	10 865
	c	90	872	861	884	892	1	3 600
	d	35	440	408	427	459	1	1 770
Neuss	a	225	4 842	4 999	5 042	5 231	7	20 346
	b	77	2 351	2 419	2 475	2 520	6	9 848
	c	72	709	753	685	691	-	2 910
	d	21	354	358	350	342	-	1 425
Viersen	a	146	3 708	3 747	3 888	3 700	13	15 202
	b	46	1 758	1 736	1 824	1 742	4	7 110
	c	24	271	323	332	326	-	1 276
	d	4	124	149	136	143	-	556
Wesel	a	229	5 206	5 490	5 851	5 877	21	22 674
	b	83	2 566	2 660	2 908	2 869	12	11 098
	c	89	668	709	709	642	3	2 820
	d	30	317	323	361	281	3	1 315
Reg.-Bez. Düsseldorf	a	2 940	55 042	56 736	57 688	58 316	154	230 876
	b	1 116	26 777	27 650	28 164	28 699	66	112 472
	c	1 126	10 039	10 353	9 828	9 675	17	41 038
	d	435	4 877	4 992	4 727	4 680	10	19 721
davon								
kreisfreie Städte	a	1 943	32 234	33 154	33 496	33 781	100	134 708
	b	764	15 713	16 224	16 363	16 740	39	65 843
	c	827	7 269	7 451	6 981	6 884	13	29 425
	d	334	3 521	3 625	3 326	3 335	6	14 147
Kreise	a	997	22 808	23 582	24 192	24 535	54	96 168
	b	352	11 064	11 426	11 801	11 959	27	46 629
	c	299	2 770	2 902	2 847	2 791	4	11 613
	d	101	1 356	1 367	1 401	1 345	4	5 574

Noch: 2. Verteilung der Schülerpopulation 2000/01

Verwaltungsbezirk a = Zusammen b = weiblich c = Ausländer/-innen zusammen d = Ausländerinnen	Schüler/-innen							
	davon im Schuljahrgang					davon ohne Jahrgang ²⁾	insgesamt	
	00 ¹⁾	01	02	03	04			
Kreisfreie Städte								
Aachen	a	139	2 321	2 281	2 382	2 315	9	9 447
	b	59	1 073	1 141	1 176	1 140	4	4 593
	c	65	498	503	461	464	1	1 992
	d	21	225	266	242	220	-	974
Bonn	a	92	2 748	2 817	2 775	2 912	4	11 348
	b	31	1 291	1 368	1 336	1 441	2	5 469
	c	42	562	575	527	528	-	2 234
	d	14	275	285	247	270	-	1 091
Köln	a	703	8 951	9 169	9 291	9 426	18	37 558
	b	289	4 339	4 505	4 508	4 594	7	18 242
	c	335	2 594	2 717	2 639	2 625	5	10 915
	d	137	1 224	1 321	1 256	1 270	3	5 211
Leverkusen	a	65	1 639	1 637	1 755	1 735	-	6 831
	b	13	803	833	895	853	-	3 397
	c	23	317	266	276	290	-	1 172
	d	6	166	133	140	150	-	595
Kreise								
Aachen	a	172	3 422	3 642	3 689	3 564	1	14 490
	b	58	1 672	1 800	1 798	1 761	1	7 090
	c	58	513	554	494	456	-	2 075
	d	22	246	265	241	215	-	989
Düren	a	181	3 144	3 325	3 315	3 355	-	13 320
	b	70	1 486	1 623	1 567	1 631	-	6 377
	c	36	404	411	341	342	-	1 534
	d	20	196	204	171	160	-	751
Erftkreis	a	352	4 752	4 970	5 019	5 044	-	20 137
	b	130	2 337	2 465	2 480	2 477	-	9 889
	c	99	746	767	773	708	-	3 093
	d	38	366	368	390	349	-	1 511
Euskirchen	a	87	2 204	2 316	2 362	2 361	2	9 332
	b	40	1 055	1 105	1 143	1 173	1	4 517
	c	9	152	155	141	138	-	595
	d	6	69	71	70	74	-	290
Heinsberg	a	123	3 092	3 282	3 258	3 381	5	13 141
	b	51	1 544	1 616	1 584	1 685	2	6 482
	c	20	331	305	293	298	-	1 247
	d	7	161	142	153	140	-	603

Noch: 2. Verteilung der Schülerpopulation 2000/01

Verwaltungsbezirk a = Zusammen b = weiblich c = Ausländer/-innen zusammen d = Ausländerinnen	Schüler/-innen							
	davon im Schuljahrgang					davon ohne Jahrgang ²⁾	insgesamt	
	00 ¹⁾	01	02	03	04			
Noch: Kreise								
Oberbergischer Kreis	a	188	3 552	3 780	3 604	3 708	-	14 832
	b	82	1 695	1 876	1 752	1 852	-	7 257
	c	42	392	427	361	393	-	1 615
	d	18	172	234	180	203	-	807
Rhein.-Berg. Kreis	a	131	3 081	3 244	3 227	3 199	6	12 888
	b	45	1 507	1 593	1 539	1 569	5	6 258
	c	27	303	338	331	301	1	1 301
	d	12	165	163	149	142	1	632
Rhein-Sieg-Kreis	a	543	6 601	6 899	6 921	7 097	12	28 073
	b	180	3 267	3 372	3 318	3 490	4	13 631
	c	122	736	776	745	739	-	3 118
	d	50	350	383	347	362	-	1 492
Reg.-Bez. Köln	a	2 776	45 507	47 362	47 598	48 097	57	191 397
	b	1 048	22 069	23 297	23 096	23 666	26	93 202
	c	878	7 548	7 794	7 382	7 282	7	30 891
	d	351	3 615	3 835	3 586	3 555	4	14 946
davon								
kreisfreie Städte	a	999	15 659	15 904	16 203	16 388	31	65 184
	b	392	7 506	7 847	7 915	8 028	13	31 701
	c	465	3 971	4 061	3 903	3 907	6	16 313
	d	178	1 890	2 005	1 885	1 910	3	7 871
Kreise	a	1 777	29 848	31 458	31 395	31 709	26	126 213
	b	656	14 563	15 450	15 181	15 638	13	61 501
	c	413	3 577	3 733	3 479	3 375	1	14 578
	d	173	1 725	1 830	1 701	1 645	1	7 075
Kreisfreie Städte								
Bottrop	a	58	1 261	1 356	1 361	1 412	4	5 452
	b	21	592	686	675	684	2	2 660
	c	23	233	226	217	203	-	902
	d	10	102	112	118	93	-	435
Gelsenkirchen	a	180	2 896	3 101	3 108	3 029	2	12 316
	b	66	1 419	1 538	1 530	1 462	1	6 016
	c	109	891	958	871	770	-	3 599
	d	45	444	496	424	384	-	1 793
Münster	a	163	2 382	2 515	2 426	2 513	10	10 009
	b	62	1 160	1 225	1 175	1 206	2	4 830
	c	46	320	320	277	292	-	1 255
	d	21	161	166	136	158	-	642

Noch: 2. Verteilung der Schülerpopulation 2000/01

Verwaltungsbezirk a = Zusammen b = weiblich c = Ausländer/-innen zusammen d = Ausländerinnen		Schüler/-innen						davon ohne Jahrgang ²⁾	insgesamt
		davon im Schuljahrgang							
		00 ¹⁾	01	02	03	04			
Kreise									
Borken	a	372	5 120	5 098	5 063	5 212	4	20 869	
	b	105	2 464	2 457	2 496	2 604	1	10 127	
	c	47	444	403	311	334	–	1 539	
	d	21	222	189	149	158	–	739	
Coesfeld	a	181	2 807	2 858	3 006	2 998	7	11 857	
	b	65	1 332	1 448	1 428	1 503	6	5 782	
	c	36	187	174	143	158	–	698	
	d	15	87	81	73	80	–	336	
Recklinghausen	a	480	7 127	7 419	7 690	7 650	10	30 376	
	b	177	3 481	3 617	3 793	3 683	6	14 757	
	c	158	1 364	1 344	1 201	1 180	–	5 247	
	d	58	627	633	578	554	–	2 450	
Steinfurt	a	451	5 705	5 721	5 776	5 787	6	23 446	
	b	136	2 696	2 806	2 854	2 803	4	11 299	
	c	58	517	479	445	383	–	1 882	
	d	26	230	230	232	169	–	887	
Warendorf	a	252	3 474	3 563	3 585	3 580	–	14 454	
	b	81	1 667	1 782	1 809	1 765	–	7 104	
	c	41	420	393	361	354	–	1 569	
	d	19	191	206	171	177	–	764	
Reg.-Bez. Münster	a	2 137	30 772	31 631	32 015	32 181	43	128 779	
	b	713	14 811	15 559	15 760	15 710	22	62 575	
	c	518	4 376	4 297	3 826	3 674	–	16 691	
	d	215	2 064	2 113	1 881	1 773	–	8 046	
davon									
kreisfreie Städte	a	401	6 539	6 972	6 895	6 954	16	27 777	
	b	149	3 171	3 449	3 380	3 352	5	13 506	
	c	178	1 444	1 504	1 365	1 265	–	5 756	
	d	76	707	774	678	635	–	2 870	
Kreise	a	1 736	24 233	24 659	25 120	25 227	27	101 002	
	b	564	11 640	12 110	12 380	12 358	17	49 069	
	c	340	2 932	2 793	2 461	2 409	–	10 935	
	d	139	1 357	1 339	1 203	1 138	–	5 176	
Kreisfreie Stadt									
Bielefeld	a	301	3 333	3 328	3 255	3 334	11	13 562	
	b	126	1 639	1 608	1 612	1 671	6	6 662	
	c	93	694	751	695	651	4	2 888	
	d	35	341	374	349	324	2	1 425	

Noch: 2. Verteilung der Schülerpopulation 2000/01

Verwaltungsbezirk a = Zusammen b = weiblich c = Ausländer/-innen zusammen d = Ausländerinnen	Schüler/-innen							
	davon im Schuljahrgang					davon ohne Jahrgang ⁽²⁾	insgesamt	
	00 ¹⁾	01	02	03	04			
Kreise								
Gütersloh	a	369	4 336	4 450	4 488	4 365	5	18 013
	b	114	2 142	2 146	2 200	2 061	3	8 666
	c	102	546	548	510	464	–	2 170
	d	42	273	259	233	210	–	1 017
Herford	a	170	2 884	2 992	3 011	3 051	7	12 115
	b	53	1 364	1 500	1 471	1 523	5	5 916
	c	50	335	339	349	373	–	1 446
	d	17	167	162	172	184	–	702
Höxter	a	161	1 913	1 861	2 004	2 028	6	7 973
	b	40	977	950	961	970	1	3 899
	c	11	120	95	118	91	–	435
	d	3	59	60	48	51	–	221
Lippe	a	321	4 412	4 510	4 566	4 526	9	18 344
	b	102	2 135	2 186	2 328	2 237	4	8 992
	c	68	448	434	433	394	1	1 778
	d	26	201	209	202	207	1	846
Minden-Lübbecke	a	341	3 769	3 904	3 945	4 098	30	16 087
	b	114	1 853	1 893	1 925	1 969	11	7 765
	c	60	267	322	279	268	–	1 196
	d	24	116	150	137	125	–	552
Paderborn	a	344	3 553	3 697	3 711	3 758	11	15 074
	b	92	1 753	1 877	1 823	1 852	6	7 403
	c	64	304	298	296	278	2	1 242
	d	23	157	132	142	138	2	594
Reg.-Bez. Detmold	a	2 007	24 200	24 742	24 980	25 160	79	101 168
	b	641	11 863	12 160	12 320	12 283	36	49 303
	c	448	2 714	2 787	2 680	2 519	7	11 155
	d	170	1 314	1 346	1 283	1 239	5	5 357
davon								
kreisfreie Stadt	a	301	3 333	3 328	3 255	3 334	11	13 562
	b	126	1 639	1 608	1 612	1 671	6	6 662
	c	93	694	751	695	651	4	2 888
	d	35	341	374	349	324	2	1 425
Kreise	a	1 706	20 867	21 414	21 725	21 826	68	87 606
	b	515	10 224	10 552	10 708	10 612	30	42 641
	c	355	2 020	2 036	1 985	1 868	3	8 267
	d	135	973	972	934	915	3	3 932

Noch: 2. Verteilung der Schülerpopulation 2000/01

Verwaltungsbezirk a = Zusammen b = weiblich c = Ausländer/-innen zusammen d = Ausländerinnen	Schüler/-innen							
	davon im Schuljahrgang					davon ohne Jahrgang ⁽²⁾	insgesamt	
	00 ¹⁾	01	02	03	04			
Kreisfreie Städte								
Bochum	a	233	3 364	3 462	3 593	3 641	15	14 308
	b	91	1 578	1 686	1 763	1 796	7	6 921
	c	83	611	571	603	550	4	2 422
	d	33	263	278	297	257	1	1 129
Dortmund	a	451	5 763	5 736	5 765	5 878	19	23 612
	b	170	2 819	2 877	2 873	2 924	5	11 668
	c	155	1 309	1 329	1 226	1 198	3	5 220
	d	68	646	660	596	630	1	2 601
Hagen	a	126	2 197	2 278	2 242	2 286	5	9 134
	b	40	1 058	1 119	1 090	1 159	2	4 468
	c	56	630	618	538	582	1	2 425
	d	19	307	307	244	286	1	1 164
Hamm	a	158	2 140	2 190	2 160	2 150	3	8 801
	b	48	1 034	1 082	1 048	1 094	2	4 308
	c	42	406	393	353	328	-	1 522
	d	13	210	187	163	152	-	725
Herne	a	160	1 629	1 703	1 718	1 770	-	6 980
	b	61	824	835	873	878	-	3 471
	c	75	416	418	418	392	-	1 719
	d	31	213	194	214	192	-	844
Kreise								
Ennepe-Ruhr-Kreis	a	248	3 561	3 616	3 724	3 862	4	15 015
	b	88	1 737	1 772	1 804	1 910	1	7 312
	c	65	536	569	537	506	-	2 213
	d	24	284	278	264	257	-	1 107
Hochsauerlandkreis	a	222	3 515	3 589	3 514	3 576	1	14 417
	b	82	1 673	1 746	1 714	1 742	-	6 957
	c	83	408	398	344	320	-	1 553
	d	27	188	191	178	141	-	725
Märkischer Kreis	a	386	5 322	5 649	5 724	5 808	6	22 895
	b	129	2 615	2 786	2 876	2 804	2	11 212
	c	124	1 036	1 034	1 053	1 024	-	4 271
	d	45	509	506	542	491	-	2 093
Olpe	a	116	1 736	1 842	2 021	1 866	2	7 583
	b	47	851	911	1 023	914	1	3 747
	c	35	214	201	215	156	-	821
	d	16	103	99	107	83	-	408

Noch: 2. Verteilung der Schülerpopulation 2000/01

Verwaltungsbezirk a = Zusammen b = weiblich c = Ausländer/-innen zusammen d = Ausländerinnen	Schüler/-innen							
	davon im Schuljahrgang					davon ohne Jahrgang ⁽²⁾	insgesamt	
	00 ¹⁾	01	02	03	04			
Noch: Kreise								
Siegen-Wittgenstein	a	269	3 283	3 486	3 589	3 617	–	14 244
	b	92	1 581	1 718	1 747	1 796	–	6 934
	c	64	459	421	400	356	–	1 700
	d	32	231	196	207	176	–	842
Soest	a	263	3 587	3 721	3 815	3 802	2	15 190
	b	83	1 797	1 897	1 883	1 870	2	7 532
	c	40	312	305	291	270	–	1 218
	d	14	152	152	139	136	–	593
Unna	a	332	4 603	4 935	5 090	4 869	1	19 830
	b	115	2 231	2 438	2 474	2 345	–	9 603
	c	100	721	787	683	657	–	2 948
	d	37	345	410	320	338	–	1 450
Reg.-Bez. Arnsberg	a	2 964	40 700	42 207	42 955	43 125	58	172 009
	b	1 046	19 798	20 867	21 168	21 232	22	84 133
	c	922	7 058	7 044	6 661	6 339	8	28 032
	d	359	3 451	3 458	3 271	3 139	3	13 681
davon								
kreisfreie Städte	a	1 128	15 093	15 369	15 478	15 725	42	62 835
	b	410	7 313	7 599	7 647	7 851	16	30 836
	c	411	3 372	3 329	3 138	3 050	8	13 308
	d	164	1 639	1 626	1 514	1 517	3	6 463
Kreise	a	1 836	25 607	26 838	27 477	27 400	16	109 174
	b	636	12 485	13 268	13 521	13 381	6	53 297
	c	511	3 686	3 715	3 523	3 289	–	14 724
	d	195	1 812	1 832	1 757	1 622	–	7 218
Nordrhein-Westfalen	a	12 824	196 221	202 678	205 236	206 879	391	824 229
	b	4 564	95 318	99 533	100 508	101 590	172	401 685
	c	3 892	31 735	32 275	30 377	29 489	39	127 807
	d	1 530	15 321	15 744	14 748	14 386	22	61 751
davon								
kreisfreie Städte	a	4 772	72 858	74 727	75 327	76 182	200	304 066
	b	1 841	35 342	36 727	36 917	37 642	79	148 548
	c	1 974	16 750	17 096	16 082	15 757	31	67 690
	d	787	8 098	8 404	7 752	7 721	14	32 776
Kreise	a	8 052	123 363	127 951	129 909	130 697	191	520 163
	b	2 723	59 976	62 806	63 591	63 948	93	253 137
	c	1 918	14 985	15 179	14 295	13 732	8	60 117
	d	743	7 223	7 340	6 996	6 665	8	28 975

3. Lehrergrunddaten 2000/01

Verwaltungsbezirk	Lehrer/-innen													
	insgesamt	in % aller Lehrer/-innen	weiblich			ausländisch			darunter					
			hauptamtlich/BAT		vollzeitbeschäftigt			Anzahl	in % aller Lehrer/-innen	in % von Spalte 1	Anzahl	in % aller Lehrer/-innen	in % von Spalte 1	
			Anzahl	in % aller Lehrer/-innen	in % von Spalte 1	Anzahl	in % aller Lehrer/-innen							in % von Spalte 1
1	2	3	4	5	6	7	8	9	10	11	12	13	14	
Kreisfreie Städte														
Düsseldorf	1 148	2,5	1 048	2,6	91,3	51	7,8	4,4	1 047	2,5	91,2	542	2,5	47,2
Duisburg	1 333	2,9	1 153	2,8	86,5	52	7,9	3,9	1 193	2,8	89,5	715	3,3	53,6
Essen	1 333	2,9	1 184	2,9	88,8	26	4,0	2,0	1 215	2,9	91,1	602	2,8	45,2
Krefeld	589	1,3	530	1,3	90,0	15	2,3	2,5	550	1,3	93,4	300	1,4	50,9
Mönchengladbach	661	1,4	579	1,4	87,6	11	1,7	1,7	596	1,4	90,2	315	1,5	47,7
Mülheim an der Ruhr	399	0,9	367	0,9	92,0	7	1,1	1,8	365	0,9	91,5	174	0,8	43,6
Oberhausen	540	1,2	473	1,2	87,6	14	2,1	2,6	495	1,2	91,7	270	1,3	50,0
Remscheid	321	0,7	284	0,7	88,5	14	2,1	4,4	293	0,7	91,3	176	0,8	54,8
Solingen	436	0,9	387	1,0	88,8	11	1,7	2,5	398	0,9	91,3	214	1,0	49,1
Wuppertal	880	1,9	790	1,9	89,8	14	2,1	1,6	806	1,9	91,6	384	1,8	43,6
Kreise														
Kleve	837	1,8	712	1,8	85,1	3	0,5	0,4	757	1,8	90,4	393	1,8	47,0
Mettmann	1 245	2,7	1 160	2,9	93,2	13	2,0	1,0	1 141	2,7	91,6	536	2,5	43,1
Neuss	1 145	2,5	1 023	2,5	89,3	18	2,7	1,6	1 051	2,5	91,8	506	2,4	44,2
Viersen	810	1,7	692	1,7	85,4	7	1,1	0,9	741	1,7	91,5	386	1,8	47,7
Wesel	1 228	2,6	1 082	2,7	88,1	13	2,0	1,1	1 123	2,6	91,4	603	2,8	49,1
Reg.-Bez. Düsseldorf	12 905	27,8	11 464	28,3	88,8	269	41,0	2,1	11 771	27,8	91,2	6 116	28,5	47,4
davon														
kreisfreie Städte	7 640	16,5	6 795	16,8	88,9	215	32,8	2,8	6 958	16,4	91,1	3 692	17,2	48,3
Kreise	5 265	11,3	4 669	11,5	88,7	54	8,2	1,0	4 813	11,4	91,4	2 424	11,3	46,0
Kreisfreie Städte														
Aachen	525	1,1	481	1,2	91,6	5	0,8	1,0	473	1,1	90,1	237	1,1	45,1
Bonn	658	1,4	611	1,5	92,9	12	1,8	1,8	605	1,4	91,9	299	1,4	45,4
Köln	2 197	4,7	1 961	4,8	89,3	74	11,3	3,4	2 007	4,7	91,4	1 102	5,1	50,2
Leverkusen	393	0,8	349	0,9	88,8	7	1,1	1,8	359	0,8	91,3	190	0,9	48,3
Kreise														
Aachen	801	1,7	719	1,8	89,8	8	1,2	1,0	728	1,7	90,9	368	1,7	45,9
Düren	734	1,6	631	1,6	86,0	6	0,9	0,8	670	1,6	91,3	354	1,6	48,2
Erftkreis	1 061	2,3	965	2,4	91,0	11	1,7	1,0	988	2,3	93,1	487	2,3	45,9
Euskirchen	509	1,1	447	1,1	87,8	1	0,2	0,2	466	1,1	91,6	240	1,1	47,2
Heinsberg	690	1,5	561	1,4	81,3	5	0,8	0,7	621	1,5	90,0	337	1,6	48,8
Oberbergischer Kreis	780	1,7	649	1,6	83,2	9	1,4	1,2	712	1,7	91,3	421	2,0	54,0
Rhein.-Berg. Kreis	709	1,5	649	1,6	91,5	3	0,5	0,4	645	1,5	91,0	300	1,4	42,3
Rhein-Sieg-Kreis	1 548	3,3	1 422	3,5	91,9	12	1,8	0,8	1 417	3,3	91,5	647	3,0	41,8
Reg.-Bez. Köln	10 605	22,8	9 445	23,3	89,1	153	23,3	1,4	9 691	22,9	91,4	4 982	23,2	47,0
davon														
kreisfreie Städte	3 773	8,1	3 402	8,4	90,2	98	14,9	2,6	3 444	8,1	91,3	1 828	8,5	48,4
Kreise	6 832	14,7	6 043	14,9	88,5	55	8,4	0,8	6 247	14,7	91,4	3 154	14,7	46,2
Kreisfreie Städte														
Bottrop	300	0,6	258	0,6	86,0	9	1,4	3,0	285	0,7	95,0	159	0,7	53,0
Gelsenkirchen	703	1,5	593	1,5	84,4	20	3,0	2,8	654	1,5	93,0	393	1,8	55,9
Münster	590	1,3	525	1,3	89,0	2	0,3	0,3	539	1,3	91,4	243	1,1	41,2

1) abgeordnete, beurlaubte und langfristig erkrankte Lehrkräfte

Noch: 3. Lehrergrunddaten 2000/01

Verwaltungsbezirk	Lehrer/-innen													
	insgesamt	in % aller Lehrer/-innen	weiblich			ausländisch			darunter					
			Anzahl	in % aller Lehrer/-innen	in % von Spalte 1	Anzahl	in % aller Lehrer/-innen	in % von Spalte 1	hauptamtlich/BAT			vollzeitbeschäftigt		
									Anzahl	in % aller Lehrer/-innen	in % von Spalte 1	Anzahl	in % aller Lehrer/-innen	in % von Spalte 1
1	2	3	4	5	6	7	8	9	10	11	12	13	14	
Kreise														
Borken	1 126	2,4	930	2,3	82,6	9	1,4	0,8	1 014	2,4	90,1	499	2,3	44,3
Coesfeld	670	1,4	576	1,4	86,0	3	0,5	0,4	616	1,5	91,9	261	1,2	39,0
Recklinghausen	1 702	3,7	1 464	3,6	86,0	23	3,5	1,4	1 572	3,7	92,4	785	3,7	46,1
Steinfurt	1 329	2,9	1 150	2,8	86,5	6	0,9	0,5	1 188	2,8	89,4	527	2,5	39,7
Warendorf	803	1,7	721	1,8	89,8	2	0,3	0,2	748	1,8	93,2	311	1,4	38,7
Reg.-Bez. Münster	7 223	15,6	6 217	15,3	86,1	74	11,3	1,0	6 616	15,6	91,6	3 178	14,8	44,0
davon														
kreisfreie Städte	1 593	3,4	1 376	3,4	86,4	31	4,7	1,9	1 478	3,5	92,8	795	3,7	49,9
Kreise	5 630	12,1	4 841	11,9	86,0	43	6,6	0,8	5 138	12,1	91,3	2 383	11,1	42,3
Kreisfreie Stadt														
Bielefeld	866	1,9	758	1,9	87,5	6	0,9	0,7	786	1,9	90,8	353	1,6	40,8
Kreise														
Gütersloh	1 017	2,2	892	2,2	87,7	5	0,8	0,5	949	2,2	93,3	428	2,0	42,1
Herford	731	1,6	636	1,6	87,0	8	1,2	1,1	658	1,6	90,0	290	1,3	39,7
Höxter	435	0,9	356	0,9	81,8	-	-	-	405	1,0	93,1	205	1,0	47,1
Lippe	1 077	2,3	932	2,3	86,5	6	0,9	0,6	974	2,3	90,4	454	2,1	42,2
Minden-Lübbecke	925	2,0	761	1,9	82,3	10	1,5	1,1	846	2,0	91,5	437	2,0	47,2
Paderborn	852	1,8	728	1,8	85,4	2	0,3	0,2	775	1,8	91,0	379	1,8	44,5
Reg.-Bez. Detmold	5 903	12,7	5 063	12,5	85,8	37	5,6	0,6	5 393	12,7	91,4	2 546	11,9	43,1
davon														
kreisfreie Stadt	866	1,9	758	1,9	87,5	6	0,9	0,7	786	1,9	90,8	353	1,6	40,8
Kreise	5 037	10,8	4 305	10,6	85,5	31	4,7	0,6	4 607	10,9	91,5	2 193	10,2	43,5
Kreisfreie Städte														
Bochum	855	1,8	772	1,9	90,3	9	1,4	1,1	779	1,8	91,1	373	1,7	43,6
Dortmund	1 382	3,0	1 231	3,0	89,1	34	5,2	2,5	1 258	3,0	91,0	657	3,1	47,5
Hagen	536	1,2	487	1,2	90,9	10	1,5	1,9	493	1,2	92,0	266	1,2	49,6
Hamm	491	1,1	405	1,0	82,5	8	1,2	1,6	453	1,1	92,3	252	1,2	51,3
Herne	404	0,9	341	0,8	84,4	10	1,5	2,5	365	0,9	90,3	218	1,0	54,0
Kreise														
Ennepe-Ruhr-Kreis	856	1,8	760	1,9	88,8	8	1,2	0,9	777	1,8	90,8	409	1,9	47,8
Hochsauerlandkreis	791	1,7	629	1,6	79,5	1	0,2	0,1	727	1,7	91,9	361	1,7	45,6
Märkischer Kreis	1 276	2,7	1 082	2,7	84,8	10	1,5	0,8	1 170	2,8	91,7	630	2,9	49,4
Olpe	428	0,9	343	0,8	80,1	5	0,8	1,2	393	0,9	91,8	206	1,0	48,1
Siegen-Wittgenstein	821	1,8	640	1,6	78,0	3	0,5	0,4	732	1,7	89,2	371	1,7	45,2
Soest	844	1,8	694	1,7	82,2	11	1,7	1,3	777	1,8	92,1	378	1,8	44,8
Unna	1 110	2,4	951	2,3	85,7	14	2,1	1,3	1 008	2,4	90,8	540	2,5	48,6
Reg.-Bez. Arnsberg	9 794	21,1	8 335	20,6	85,1	123	18,8	1,3	8 932	21,1	91,2	4 661	21,7	47,6
davon														
kreisfreie Städte	3 668	7,9	3 236	8,0	88,2	71	10,8	1,9	3 348	7,9	91,3	1 766	8,2	48,1
Kreise	6 126	13,2	5 099	12,6	83,2	52	7,9	0,8	5 584	13,2	91,2	2 895	13,5	47,3
Nordrhein-Westfalen	46 430	100	40 524	100	87,3	656	100	1,4	42 403	100	91,3	21 483	100	46,3
davon														
kreisfreie Städte	17 540	37,8	15 567	38,4	88,8	421	64,2	2,4	16 014	37,8	91,3	8 434	39,3	48,1
Kreise	28 890	62,2	24 957	61,6	86,4	235	35,8	0,8	26 389	62,2	91,3	13 049	60,7	45,2
darunter														
langfristig														
abwesende														
Lehrer/-innen ¹⁾	1 094	2,4	973	2,4	88,9	14	2,1	1,3	1 073	2,5	98,1	612	2,8	55,9

Anmerkung S. 30

4. Erteilte wöchentliche Unterrichtsstunden 2000/01

Verwaltungsbezirk	Erteilte wöchentliche Unterrichtsstunden													je 100 Schüler/ -innen
	der Lehrer/-innen										darunter Mehrarbeit			
	ins- gesamt	in % aller Stun- den	weiblich		davon									
			Anzahl	in % von Sp. 1	hauptamtlich/BAT			na/nb/Nicht-BAT						
					Anzahl	in % von Sp. 1	je ha/BAT- Lehrer/ -in	Anzahl	in % von Sp. 1	je na/nb/ Nicht- BAT- Lehrer/ -in	Anzahl	in % von Sp. 1	je Lehrer/ -in mit Mehr- arbeit	
1	2	3	4	5	6	7	8	9	10	11	12	13	14	
Kreisfreie Städte														
Düsseldorf	21 891,0	2,4	20 112,0	91,9	21 285,0	97,2	20,3	606,0	2,8	6,0	8,0	0	8,0	111,2
Duisburg	26 786,0	3,0	23 294,0	87,0	25 994,0	97,0	21,8	792,0	3,0	5,7	2,0	0	2,0	113,8
Essen	25 302,0	2,8	22 424,0	88,6	24 625,0	97,3	20,3	677,0	2,7	5,7	0,5	0	0,5	106,6
Krefeld	12 620,0	1,4	11 379,0	90,2	12 384,0	98,1	22,5	236,0	1,9	6,1	-	-	-	120,1
Mönchengladbach	13 370,0	1,5	11 679,0	87,4	12 974,0	97,0	21,8	396,0	3,0	6,1	-	-	-	110,3
Mülheim an der Ruhr	7 766,0	0,9	7 123,0	91,7	7 562,0	97,4	20,7	204,0	2,6	6,0	-	-	-	111,9
Oberhausen	10 890,0	1,2	9 713,0	89,2	10 636,0	97,7	21,5	254,0	2,3	5,6	7,0	0,1	7,0	110,8
Remscheid	6 515,0	0,7	5 820,0	89,3	6 352,0	97,5	21,7	163,0	2,5	5,8	-	-	-	115,4
Solingen	8 540,0	0,9	7 592,0	88,9	8 315,0	97,4	20,9	225,0	2,6	5,9	1,0	0	1,0	114,0
Wuppertal	16 652,0	1,8	14 823,0	89,0	16 214,0	97,4	20,1	438,0	2,6	5,9	1,0	0	0,5	109,4
Kreise														
Kleve	16 482,0	1,8	13 960,0	84,7	15 999,0	97,1	21,1	483,0	2,9	6,0	2,0	0	2,0	104,1
Mettmann	23 499,0	2,6	21 974,0	93,5	22 918,0	97,5	20,1	581,0	2,5	5,6	-	-	-	106,3
Neuss	21 885,0	2,4	19 855,0	90,7	21 324,0	97,4	20,3	561,0	2,6	6,0	-	-	-	107,6
Viersen	16 253,0	1,8	13 855,0	85,2	15 796,0	97,2	21,3	457,0	2,8	6,6	1,0	0	-	106,9
Wesel	24 366,0	2,7	21 303,0	87,4	23 730,0	97,4	21,1	636,0	2,6	6,1	-	-	-	107,5
Reg.-Bez. Düsseldorf	252 817,0	27,9	224 906,0	89,0	246 108,0	97,3	20,9	6 709,0	2,7	5,9	22,5	0	2,8	109,5
davon														
kreisfreie Städte	150 332,0	16,6	133 959,0	89,1	146 341,0	97,3	21,0	3 991,0	2,7	5,9	19,5	0	2,8	111,6
Kreise	102 485,0	11,3	90 947,0	88,7	99 767,0	97,3	20,7	2 718,0	2,7	6,0	3,0	0	3,0	106,6
Kreisfreie Städte														
Aachen	9 777,0	1,1	8 881,0	90,8	9 473,0	96,9	20,0	304,0	3,1	5,8	11,0	0,1	3,7	103,5
Bonn	12 869,0	1,4	12 051,0	93,6	12 548,0	97,5	20,7	321,0	2,5	6,1	1,0	0	0,5	113,4
Köln	44 551,0	4,9	39 803,0	89,3	43 421,0	97,5	21,6	1 130,0	2,5	5,9	4,0	0	1,3	118,6
Leverkusen	7 570,0	0,8	6 765,0	89,4	7 371,0	97,4	20,5	199,0	2,6	5,9	-	-	-	110,8
Kreise														
Aachen	15 923,0	1,8	14 287,0	89,7	15 468,0	97,1	21,2	455,0	2,9	6,2	18,0	0,1	6,0	109,9
Düren	14 677,0	1,6	12 667,0	86,3	14 293,0	97,4	21,3	384,0	2,6	6,0	-	-	-	110,2
Erftkreis	20 999,0	2,3	19 097,0	90,9	20 572,0	98,0	20,8	427,0	2,0	5,8	23,5	0,1	3,9	104,3
Euskirchen	10 102,0	1,1	8 782,0	86,9	9 845,0	97,5	21,1	257,0	2,5	6,0	42,0	0,4	4,7	108,3
Heinsberg	13 965,0	1,5	11 220,0	80,3	13 529,0	96,9	21,8	436,0	3,1	6,3	14,0	0,1	7,0	106,3
Oberbergischer Kreis	15 924,0	1,8	13 301,0	83,5	15 511,0	97,4	21,8	413,0	2,6	6,1	-	-	-	107,4
Rhein.-Berg. Kreis	13 583,0	1,5	12 288,0	90,5	13 208,0	97,2	20,5	375,0	2,8	5,9	6,0	0	3,0	105,4
Rhein-Sieg-Kreis	29 901,0	3,3	27 566,0	92,2	29 082,0	97,3	20,5	819,0	2,7	6,3	39,0	0,1	4,3	106,5
Reg.-Bez. Köln	209 841,0	23,1	186 708,0	89,0	204 321,0	97,4	21,1	5 520,0	2,6	6,0	158,5	0,1	4,1	109,6
davon														
kreisfreie Städte	74 767,0	8,2	67 500,0	90,3	72 813,0	97,4	21,1	1 954,0	2,6	5,9	16,0	0	2,0	114,7
Kreise	135 074,0	14,9	119 208,0	88,3	131 508,0	97,4	21,1	3 566,0	2,6	6,1	142,5	0,1	4,6	107,0
Kreisfreie Städte														
Bottrop	5 875,0	0,6	5 051,0	86,0	5 791,0	98,6	20,3	84,0	1,4	5,6	-	-	-	107,8
Gelsenkirchen	14 229,0	1,6	12 159,0	85,5	13 941,0	98,0	21,3	288,0	2,0	5,9	-	-	-	115,5
Münster	10 747,0	1,2	9 526,0	88,6	10 468,0	97,4	19,4	279,0	2,6	5,5	2,0	0	2,0	107,4

Noch: 4. Erteilte wöchentliche Unterrichtsstunden 2000/01

Verwaltungsbezirk	Erteilte wöchentliche Unterrichtsstunden													je 100 Schüler/-innen
	der Lehrer/-innen										darunter Mehrarbeit			
	insgesamt	in % aller Stunden	weiblich		davon						Anzahl	in % von Sp. 1	je Lehrer/-in mit Mehrarbeit	
			Anzahl	in % von Sp. 1	hauptamtlich/BAT			na/nb/Nicht-BAT						
1	2	3	4	5	6	7	8	9	10	11	12	13	14	
Kreise														
Borken	21 518,0	2,4	17 778,0	82,6	20 824,0	96,8	20,5	694,0	3,2	6,2	7,0	0	3,5	103,1
Coesfeld	12 459,0	1,4	10 623,0	85,3	12 138,0	97,4	19,7	321,0	2,6	5,9	6,0	0	6,0	105,1
Recklinghausen	33 508,0	3,7	28 878,0	86,2	32 738,0	97,7	20,8	770,0	2,3	5,9	36,0	0,1	4,5	110,3
Steinfurt	25 033,0	2,8	21 618,0	86,4	24 202,0	96,7	20,4	831,0	3,3	5,9	6,0	0	3,0	106,8
Warendorf	15 504,0	1,7	13 805,0	89,0	15 203,0	98,1	20,3	301,0	1,9	5,5	5,0	0	2,5	107,3
Reg.-Bez. Münster	138 873,0	15,3	119 438,0	86,0	135 305,0	97,4	20,5	3 568,0	2,6	5,9	62,0	0	3,9	107,8
davon														
kreisfreie Städte	30 851,0	3,4	26 736,0	86,7	30 200,0	97,9	20,4	651,0	2,1	5,7	2,0	0	2,0	111,1
Kreise	108 022,0	11,9	92 702,0	85,8	105 105,0	97,3	20,5	2 917,0	2,7	5,9	60,0	0,1	4,0	107,0
Kreisfreie Stadt														
Bielefeld	16 238,0	1,8	14 278,0	87,9	15 759,0	97,1	20,0	479,0	2,9	6,0	5,0	0	-	119,7
Kreise														
Gütersloh	19 732,0	2,2	17 164,0	87,0	19 315,0	97,9	20,4	417,0	2,1	6,1	3,0	0	1,5	109,5
Herford	13 380,0	1,5	11 679,0	87,3	12 958,0	96,8	19,7	422,0	3,2	5,8	1,0	0	1,0	110,4
Höxter	8 851,0	1,0	7 218,0	81,6	8 664,0	97,9	21,4	187,0	2,1	6,2	-	-	-	111,0
Lippe	20 531,0	2,3	17 603,0	85,7	19 906,0	97,0	20,4	625,0	3,0	6,1	1,5	0	0,8	111,9
Minden-Lübbecke	17 936,0	2,0	14 586,0	81,3	17 442,0	97,2	20,6	494,0	2,8	6,3	5,0	0	5,0	111,5
Paderborn	16 593,0	1,8	14 019,0	84,5	16 126,0	97,2	20,8	467,0	2,8	6,1	-	-	-	110,1
Reg.-Bez. Detmold	113 261,0	12,5	96 547,0	85,2	110 170,0	97,3	20,4	3 091,0	2,7	6,1	15,5	0	2,6	112,0
davon														
kreisfreie Stadt	16 238,0	1,8	14 278,0	87,9	15 759,0	97,1	20,0	479,0	2,9	6,0	5,0	0	-	119,7
Kreise	97 023,0	10,7	82 269,0	84,8	94 411,0	97,3	20,5	2 612,0	2,7	6,1	10,5	0	1,8	110,7
Kreisfreie Städte														
Bochum	15 989,0	1,8	14 395,0	90,0	15 552,0	97,3	20,0	437,0	2,7	5,8	11,5	0,1	2,9	111,7
Dortmund	26 766,0	3,0	23 989,0	89,6	26 075,0	97,4	20,7	691,0	2,6	5,6	4,0	0	4,0	113,4
Hagen	10 478,0	1,2	9 517,0	90,8	10 218,0	97,5	20,7	260,0	2,5	6,0	7,0	0,1	7,0	114,7
Hamm	9 962,0	1,1	8 133,0	81,6	9 730,0	97,7	21,5	232,0	2,3	6,1	6,0	0,1	6,0	113,2
Herne	8 199,0	0,9	6 921,0	84,4	7 973,0	97,2	21,8	226,0	2,8	5,8	-	-	-	117,5
Kreise														
Ennepe-Ruhr-Kreis	16 816,0	1,9	14 880,0	88,5	16 358,0	97,3	21,1	458,0	2,7	5,8	0,5	0	0,5	112,0
Hochsauerlandkreis	15 514,0	1,7	12 213,0	78,7	15 139,0	97,6	20,8	375,0	2,4	5,9	37,0	0,2	4,6	107,6
Märkischer Kreis	25 570,0	2,8	21 519,0	84,2	24 919,0	97,5	21,3	651,0	2,5	6,1	-	-	-	111,7
Olpe	8 435,0	0,9	6 675,0	79,1	8 226,0	97,5	20,9	209,0	2,5	6,0	-	-	-	111,2
Siegen-Wittgenstein	15 585,0	1,7	12 032,0	77,2	15 075,0	96,7	20,6	510,0	3,3	5,7	5,0	0	2,5	109,4
Soest	16 728,0	1,8	13 688,0	81,8	16 303,0	97,5	21,0	425,0	2,5	6,3	-	-	-	110,1
Unna	22 267,0	2,5	19 015,0	85,4	21 682,0	97,4	21,5	585,0	2,6	5,7	2,0	0	-	112,3
Reg.-Bez. Arnsberg	192 309,0	21,2	162 977,0	84,7	187 250,0	97,4	21,0	5 059,0	2,6	5,9	73,0	0	4,1	111,8
davon														
kreisfreie Städte	71 394,0	7,9	62 955,0	88,2	69 548,0	97,4	20,8	1 846,0	2,6	5,8	28,5	0	4,1	113,6
Kreise	120 915,0	13,3	100 022,0	82,7	117 702,0	97,3	21,1	3 213,0	2,7	5,9	44,5	0	4,0	110,8
Nordrhein-Westfalen	907 101,0	100	790 576,0	87,2	883 154,0	97,4	20,8	23 947,0	2,6	5,9	331,5	0	3,8	110,1
davon														
kreisfreie Städte	343 582,0	37,9	305 428,0	88,9	334 661,0	97,4	20,9	8 921,0	2,6	5,8	71,0	0	3,1	113,0
Kreise	563 519,0	62,1	485 148,0	86,1	548 493,0	97,3	20,8	15 026,0	2,7	6,0	260,5	0	4,1	108,3

5. Einschulungen/Nichteinschulungen 2000/01

Verwaltungsbezirk a = Zusammen b = weiblich c = Ausländer/-innen zusammen d = Ausländerinnen		Einschulungen/Nichteinschulungen										
		Einschulungen								Nicht- einschu- lungen	ins- gesamt	
		zu- sammen	in Schul- kinder- gärten zu- sammen	davon								sonstige Einschu- lungen ⁴⁾
				Regel- einschulungen ¹⁾		vorzeitige Einschulungen ²⁾		verspätete Einschulungen ³⁾				
zu- sammen	in Schul- kinder- gärten	zu- sammen	in Schul- kinder- gärten	zu- sammen	in Schul- kinder- gärten	zu- sammen	in Schul- kinder- gärten					
Kreisfreie Städte												
Düsseldorf	a	4 690	141	4 371	123	277	9	39	9	3	42	4 732
	b	2 365	46	2 190	40	164	1	11	5	–	16	2 381
	c	1 089	57	1 038	51	34	–	15	6	2	10	1 099
	d	541	26	512	21	21	–	8	5	–	2	543
Duisburg	a	5 417	448	5 232	446	159	1	26	1	–	67	5 484
	b	2 646	167	2 544	167	96	–	6	–	–	14	2 660
	c	1 527	243	1 498	241	24	1	5	1	–	10	1 537
	d	732	86	720	86	11	–	1	–	–	5	737
Essen	a	5 535	304	5 233	284	278	20	24	–	–	36	5 571
	b	2 768	131	2 595	123	163	8	10	–	–	16	2 784
	c	1 041	122	1 008	117	32	5	1	–	–	5	1 046
	d	546	56	527	54	19	2	–	–	–	3	549
Krefeld	a	2 376	114	2 267	114	107	–	2	–	–	22	2 398
	b	1 160	42	1 091	42	67	–	2	–	–	8	1 168
	c	473	32	460	32	13	–	–	–	–	3	476
	d	219	14	209	14	10	–	–	–	–	1	220
Mönchengladbach	a	2 877	171	2 794	171	81	–	2	–	–	13	2 890
	b	1 400	70	1 354	70	45	–	1	–	–	5	1 405
	c	502	42	496	42	6	–	–	–	–	3	505
	d	235	16	232	16	3	–	–	–	–	1	236
Mülheim an der Ruhr	a	1 585	50	1 400	50	169	–	16	–	–	13	1 598
	b	773	21	685	21	82	–	6	–	–	3	776
	c	214	18	197	18	15	–	2	–	–	2	216
	d	102	5	93	5	9	–	–	–	–	–	102
Oberhausen	a	2 339	97	2 210	66	114	31	15	–	–	17	2 356
	b	1 091	40	1 019	24	64	16	8	–	–	5	1 096
	c	456	36	434	26	19	10	3	–	–	–	456
	d	210	13	197	9	10	4	3	–	–	–	210
Remscheid	a	1 327	89	1 264	89	62	–	1	–	–	9	1 336
	b	642	38	613	38	28	–	1	–	–	3	645
	c	349	50	339	50	9	–	1	–	–	1	350
	d	170	21	165	21	4	–	1	–	–	1	171
Solingen	a	1 755	130	1 610	129	141	1	1	–	3	20	1 775
	b	866	56	782	55	82	1	–	–	2	6	872
	c	411	62	393	61	18	1	–	–	–	3	414
	d	209	33	198	32	11	1	–	–	–	–	209

1) Kinder, die bis zum Beginn des 30. Juni das 6. Lebensjahr vollendet haben – 2) Kinder, die in der Zeit vom 30. Juni bis zum Beginn des 31. Dezember das 6. Lebensjahr vollenden – 3) Kinder, die bereits früher schulpflichtig geworden sind und im abgelaufenen Schuljahr keinen Schulkindergarten oder Sonderschulkindergarten besucht haben und auch nicht am Unterricht der Klasse 1 teilgenommen haben – 4) Kinder, die erstmals einen Sonderschulkindergarten bzw. eine Früherziehungsgruppe an der Sonderschule besuchen, sowie schulpflichtige Kinder, die vom Schulbesuch zurückgestellt wurden, jedoch am Unterricht der Klasse 1 teilnehmen

Noch: 5. Einschulungen/Nichteinschulungen 2000/01

Verwaltungsbezirk a = Zusammen b = weiblich c = Ausländer/-innen zusammen d = Ausländerinnen		Einschulungen/Nichteinschulungen											
		Einschulungen									Nicht- einschu- lungen	ins- gesamt	
		zu- sammen	in Schul- kinder- gärten zu- sammen	davon						sonstige Einschu- lungen ⁴⁾			
				Regel- einschulungen ¹⁾		vorzeitige Einschulungen ²⁾		verspätete Einschulungen ³⁾					
zu- sammen	in Schul- kinder- gärten	zu- sammen	in Schul- kinder- gärten	zu- sammen	in Schul- kinder- gärten	zu- sammen	in Schul- kinder- gärten	zu- sammen	in Schul- kinder- gärten				
Noch: Kreisfreie Stadt													
Wuppertal	a	3 600	211	3 451	195	124	-	24	16	1	22	3 622	
	b	1 725	74	1 639	67	76	-	10	7	-	10	1 735	
	c	864	92	838	88	21	-	4	4	1	6	870	
	d	411	33	394	31	15	-	2	2	-	2	413	
Kreise													
Kleve	a	3 724	147	3 604	147	109	-	10	-	1	41	3 765	
	b	1 794	54	1 726	54	65	-	3	-	-	15	1 809	
	c	231	24	227	24	4	-	-	-	-	1	232	
	d	117	11	114	11	3	-	-	-	-	-	117	
Mettmann													
	a	5 147	222	4 874	220	247	2	25	-	1	28	5 175	
	b	2 512	79	2 346	78	158	1	8	-	-	11	2 523	
	c	852	80	831	80	14	-	7	-	-	7	859	
	d	428	30	414	30	10	-	4	-	-	2	430	
Neuss													
	a	4 720	181	4 400	181	311	-	8	-	1	52	4 772	
	b	2 295	63	2 120	63	172	-	2	-	1	16	2 311	
	c	640	52	619	52	19	-	2	-	-	8	648	
	d	304	16	292	16	12	-	-	-	-	1	305	
Viersen													
	a	3 673	117	3 455	117	207	-	11	-	-	30	3 703	
	b	1 738	36	1 624	36	107	-	7	-	-	7	1 745	
	c	262	18	250	18	11	-	1	-	-	4	266	
	d	118	3	115	3	3	-	-	-	-	-	118	
Wesel													
	a	5 176	229	4 892	227	247	1	35	1	2	91	5 267	
	b	2 545	83	2 386	82	143	1	15	-	1	28	2 573	
	c	657	89	642	87	10	1	3	1	2	15	672	
	d	300	30	290	29	9	1	-	-	1	7	307	
Reg.-Bez. Düsseldorf													
	a	53 941	2 651	51 057	2 559	2 633	65	239	27	12	503	54 444	
	b	26 320	1 000	24 714	960	1 512	28	90	12	4	163	26 483	
	c	9 568	1 017	9 270	987	249	18	44	12	5	78	9 646	
	d	4 642	393	4 472	378	150	8	19	7	1	25	4 667	
davon													
kreisfreie Städte													
	a	31 501	1 755	29 832	1 667	1 512	62	150	26	7	261	31 762	
	b	15 436	685	14 512	647	867	26	55	12	2	86	15 522	
	c	6 926	754	6 701	726	191	17	31	11	3	43	6 969	
	d	3 375	303	3 247	289	113	7	15	7	-	15	3 390	
Kreise													
	a	22 440	896	21 225	892	1 121	3	89	1	5	242	22 682	
	b	10 884	315	10 202	313	645	2	35	-	2	77	10 961	
	c	2 642	263	2 569	261	58	1	13	1	2	35	2 677	
	d	1 267	90	1 225	89	37	1	4	-	1	10	1 277	

Noch: 5. Einschulungen/Nichteinschulungen 2000/01

Verwaltungsbezirk a = Zusammen b = weiblich c = Ausländer/-innen zusammen d = Ausländerinnen		Einschulungen/Nichteinschulungen											
		Einschulungen									Nicht- einschu- lungen	ins- gesamt	
		zu- sammen	in Schul- kinder- gärten zu- sammen	davon						sonstige Einschu- lungen ⁴⁾			
				Regel- einschulungen ¹⁾		vorzeitige Einschulungen ²⁾		verspätete Einschulungen ³⁾					
zu- sammen	in Schul- kinder- gärten	zu- sammen	in Schul- kinder- gärten	zu- sammen	in Schul- kinder- gärten	zu- sammen	in Schul- kinder- gärten						
Kreisfreie Städte													
Aachen	a	2 281	127	2 142	127	124	-	14	-	1	33	2 314	
	b	1 078	54	1 001	54	71	-	6	-	-	11	1 089	
	c	502	63	473	63	25	-	3	-	1	12	514	
	d	226	20	211	20	14	-	1	-	-	6	232	
Bonn	a	2 732	92	2 452	92	273	-	7	-	-	17	2 749	
	b	1 280	31	1 125	31	149	-	6	-	-	4	1 284	
	c	561	42	523	42	37	-	1	-	-	-	561	
	d	266	14	246	14	19	-	1	-	-	-	266	
Köln	a	8 793	635	8 277	616	477	19	38	-	1	46	8 839	
	b	4 265	258	3 958	255	294	3	12	-	1	19	4 284	
	c	2 551	312	2 459	304	74	8	18	-	-	20	2 571	
	d	1 198	127	1 153	126	38	1	7	-	-	7	1 205	
Leverkusen	a	1 645	52	1 515	52	129	-	1	-	-	2	1 647	
	b	797	9	728	9	69	-	-	-	-	1	798	
	c	323	22	308	22	14	-	1	-	-	-	323	
	d	164	5	154	5	10	-	-	-	-	-	164	
Kreise													
Aachen	a	3 391	159	3 262	159	98	-	13	-	18	48	3 439	
	b	1 662	53	1 589	53	59	-	3	-	11	21	1 683	
	c	505	55	491	55	8	-	1	-	5	4	509	
	d	240	22	233	22	5	-	-	-	2	1	241	
Düren	a	3 082	181	2 928	177	131	4	21	-	2	63	3 145	
	b	1 467	70	1 388	69	74	1	4	-	1	21	1 488	
	c	346	36	335	34	10	2	1	-	-	8	354	
	d	180	20	176	19	4	1	-	-	-	5	185	
Erftkreis	a	4 737	335	4 543	335	183	-	11	-	-	35	4 772	
	b	2 326	120	2 206	120	113	-	7	-	-	17	2 343	
	c	738	96	730	96	8	-	-	-	-	4	742	
	d	357	37	352	37	5	-	-	-	-	2	359	
Euskirchen	a	2 152	71	1 981	71	147	-	17	-	7	31	2 183	
	b	1 040	35	959	35	73	-	6	-	2	7	1 047	
	c	132	7	122	7	5	-	2	-	3	4	136	
	d	63	4	60	4	2	-	-	-	1	1	64	
Heinsberg	a	3 031	115	2 914	115	104	-	13	-	-	11	3 042	
	b	1 523	45	1 451	45	64	-	8	-	-	5	1 528	
	c	300	20	296	20	3	-	1	-	-	-	300	
	d	146	7	143	7	2	-	1	-	-	-	146	

Noch: 5. Einschulungen/Nichteinschulungen 2000/01

Verwaltungsbezirk a = Zusammen b = weiblich c = Ausländer/-innen zusammen d = Ausländerinnen		Einschulungen/Nichteinschulungen										
		Einschulungen								Nicht- einschu- lungen	ins- gesamt	
		zu- sammen	in Schul- kinder- gärten zu- sammen	davon								sonstige Einschu- lungen ⁴⁾
				Regel- einschulungen ¹⁾		vorzeitige Einschulungen ²⁾		verspätete Einschulungen ³⁾				
zu- sammen	in Schul- kinder- gärten	zu- sammen	in Schul- kinder- gärten	zu- sammen	in Schul- kinder- gärten	zu- sammen	in Schul- kinder- gärten					
Noch: Kreise												
Oberbergischer Kreis	a	3 515	161	3 391	147	88	-	36	14	-	52	3 567
	b	1 695	69	1 624	63	60	-	11	6	-	18	1 713
	c	391	39	382	34	3	-	6	5	-	11	402
	d	174	16	169	13	1	-	4	3	-	4	178
Rhein.-Berg. Kreis												
	a	3 084	122	2 907	122	158	-	18	-	1	46	3 130
	b	1 511	44	1 405	44	99	-	7	-	-	12	1 523
	c	298	26	294	26	2	-	2	-	-	4	302
	d	163	12	159	12	2	-	2	-	-	1	164
Rhein-Sieg-Kreis												
	a	6 619	463	6 249	463	345	-	18	-	7	68	6 687
	b	3 258	149	3 030	149	218	-	7	-	3	21	3 279
	c	726	97	705	97	19	-	2	-	-	9	735
	d	344	38	336	38	8	-	-	-	-	3	347
Reg.-Bez. Köln												
	a	45 062	2 513	42 561	2 476	2 257	23	207	14	37	452	45 514
	b	21 902	937	20 464	927	1 343	4	77	6	18	157	22 059
	c	7 373	815	7 118	800	208	10	38	5	9	76	7 449
	d	3 521	322	3 392	317	110	2	16	3	3	30	3 551
davon												
kreisfreie Städte												
	a	15 451	906	14 386	887	1 003	19	60	-	2	98	15 549
	b	7 420	352	6 812	349	583	3	24	-	1	35	7 455
	c	3 937	439	3 763	431	150	8	23	-	1	32	3 969
	d	1 854	166	1 764	165	81	1	9	-	-	13	1 867
Kreise												
	a	29 611	1 607	28 175	1 589	1 254	4	147	14	35	354	29 965
	b	14 482	585	13 652	578	760	1	53	6	17	122	14 604
	c	3 436	376	3 355	369	58	2	15	5	8	44	3 480
	d	1 667	156	1 628	152	29	1	7	3	3	17	1 684
Kreisfreie Städte												
Bottrop												
	a	1 175	43	1 149	43	26	-	-	-	-	38	1 213
	b	554	16	536	16	18	-	-	-	-	17	571
	c	200	23	197	23	3	-	-	-	-	8	208
	d	87	10	84	10	3	-	-	-	-	4	91
Gelsenkirchen												
	a	2 808	140	2 734	139	68	1	6	-	-	35	2 843
	b	1 365	48	1 333	48	30	-	2	-	-	14	1 379
	c	825	71	806	71	17	-	2	-	-	5	830
	d	408	27	402	27	5	-	1	-	-	2	410
Münster												
	a	2 356	163	2 251	163	95	-	10	-	-	29	2 385
	b	1 147	62	1 084	62	59	-	4	-	-	12	1 159
	c	293	46	282	46	11	-	-	-	-	2	295
	d	150	21	147	21	3	-	-	-	-	2	152

Noch: 5. Einschulungen/Nichteinschulungen 2000/01

Verwaltungsbezirk a = Zusammen b = weiblich c = Ausländer/-innen zusammen d = Ausländerinnen		Einschulungen/Nichteinschulungen										
		Einschulungen								Nicht- einschu- lungen	ins- gesamt	
		zu- sammen	in Schul- kinder- gärten zu- sammen	davon								sonstige Einschu- lungen ⁴⁾
				Regel- einschulungen ¹⁾		vorzeitige Einschulungen ²⁾		verspätete Einschulungen ³⁾				
zu- sammen	in Schul- kinder- gärten	zu- sammen	in Schul- kinder- gärten	zu- sammen	in Schul- kinder- gärten	zu- sammen	in Schul- kinder- gärten					
Kreise												
Borken	a	5 045	352	4 947	341	84	11	13	-	1	27	5 072
	b	2 425	103	2 373	99	48	4	4	-	-	6	2 431
	c	403	47	389	44	9	3	5	-	-	2	405
	d	202	21	194	19	6	2	2	-	-	1	203
Coesfeld	a	2 751	161	2 647	161	86	-	15	-	3	45	2 796
	b	1 323	58	1 263	58	54	-	6	-	-	16	1 339
	c	176	34	172	34	2	-	2	-	-	6	182
	d	79	15	76	15	2	-	1	-	-	3	82
Recklinghausen	a	7 010	456	6 835	455	155	-	20	1	-	24	7 034
	b	3 420	167	3 315	167	96	-	9	-	-	6	3 426
	c	1 287	149	1 265	149	13	-	9	-	-	2	1 289
	d	580	52	565	52	9	-	6	-	-	-	580
Steinfurt	a	5 561	441	5 421	428	122	13	18	-	-	47	5 608
	b	2 618	132	2 535	129	74	3	9	-	-	17	2 635
	c	440	58	428	54	9	4	3	-	-	2	442
	d	199	26	193	25	5	1	1	-	-	1	200
Warendorf	a	3 387	245	3 308	245	64	-	15	-	-	24	3 411
	b	1 643	81	1 595	81	45	-	3	-	-	9	1 652
	c	391	41	385	41	3	-	3	-	-	4	395
	d	182	19	179	19	3	-	-	-	-	1	183
Reg.-Bez. Münster	a	30 093	2 001	29 292	1 975	700	25	97	1	4	269	30 362
	b	14 495	667	14 034	660	424	7	37	-	-	97	14 592
	c	4 015	469	3 924	462	67	7	24	-	-	31	4 046
	d	1 887	191	1 840	188	36	3	11	-	-	14	1 901
davon												
kreisfreie Städte	a	6 339	346	6 134	345	189	1	16	-	-	102	6 441
	b	3 066	126	2 953	126	107	-	6	-	-	43	3 109
	c	1 318	140	1 285	140	31	-	2	-	-	15	1 333
	d	645	58	633	58	11	-	1	-	-	8	653
Kreise	a	23 754	1 655	23 158	1 630	511	24	81	1	4	167	23 921
	b	11 429	541	11 081	534	317	7	31	-	-	54	11 483
	c	2 697	329	2 639	322	36	7	22	-	-	16	2 713
	d	1 242	133	1 207	130	25	3	10	-	-	6	1 248
Kreisfreie Stadt												
Bielefeld	a	3 332	300	3 157	299	144	1	31	-	-	14	3 346
	b	1 649	125	1 557	125	83	-	9	-	-	6	1 655
	c	649	92	621	91	15	1	13	-	-	1	650
	d	318	34	305	34	11	-	2	-	-	1	319

Noch: 5. Einschulungen/Nichteinschulungen 2000/01

Verwaltungsbezirk a = Zusammen b = weiblich c = Ausländer/-innen zusammen d = Ausländerinnen		Einschulungen/Nichteinschulungen											
		Einschulungen									Nicht- einschu- lungen	ins- gesamt	
		zu- sammen	in Schul- kinder- gärten zu- sammen	davon						sonstige Einschu- lungen ⁴⁾			
				Regel- einschulungen ¹⁾		vorzeitige Einschulungen ²⁾		verspätete Einschulungen ³⁾					
zu- sammen	in Schul- kinder- gärten	zu- sammen	in Schul- kinder- gärten	zu- sammen	in Schul- kinder- gärten	zu- sammen	in Schul- kinder- gärten	zu- sammen	in Schul- kinder- gärten				
Kreise													
Gütersloh	a	4 277	347	4 173	347	95	-	6	-	3	21	4 298	
	b	2 099	103	2 028	103	66	-	4	-	1	6	2 105	
	c	531	99	524	99	5	-	1	-	1	1	532	
	d	258	40	255	40	3	-	-	-	-	1	259	
Herford													
	a	2 819	167	2 743	167	76	-	-	-	-	20	2 839	
	b	1 346	52	1 293	52	53	-	-	-	-	5	1 351	
	c	319	50	316	50	3	-	-	-	-	8	327	
	d	161	17	159	17	2	-	-	-	-	3	164	
Höxter													
	a	1 851	161	1 774	139	51	-	26	22	-	7	1 858	
	b	946	40	902	32	36	-	8	8	-	2	948	
	c	99	11	97	11	1	-	1	-	-	-	99	
	d	49	3	48	3	1	-	-	-	-	-	49	
Lippe													
	a	4 300	280	4 216	280	80	-	4	-	-	20	4 320	
	b	2 083	87	2 035	87	46	-	2	-	-	7	2 090	
	c	392	64	384	64	6	-	2	-	-	6	398	
	d	178	25	175	25	2	-	1	-	-	1	179	
Minden-Lübbecke													
	a	3 703	304	3 618	304	73	-	12	-	-	28	3 731	
	b	1 829	100	1 777	100	48	-	4	-	-	8	1 837	
	c	250	48	248	48	1	-	1	-	-	-	250	
	d	110	19	109	19	1	-	-	-	-	-	110	
Paderborn													
	a	3 464	289	3 384	289	77	-	3	-	-	11	3 475	
	b	1 689	80	1 634	80	53	-	2	-	-	3	1 692	
	c	267	55	264	55	3	-	-	-	-	2	269	
	d	130	20	127	20	3	-	-	-	-	-	130	
Reg.-Bez. Detmold													
	a	23 746	1 848	23 065	1 825	596	1	82	22	3	121	23 867	
	b	11 641	587	11 226	579	385	-	29	8	1	37	11 678	
	c	2 507	419	2 454	418	34	1	18	-	1	18	2 525	
	d	1 204	158	1 178	158	23	-	3	-	-	6	1 210	
davon													
kreisfreie Stadt													
	a	3 332	300	3 157	299	144	1	31	-	-	14	3 346	
	b	1 649	125	1 557	125	83	-	9	-	-	6	1 655	
	c	649	92	621	91	15	1	13	-	-	1	650	
	d	318	34	305	34	11	-	2	-	-	1	319	
Kreise													
	a	20 414	1 548	19 908	1 526	452	-	51	22	3	107	20 521	
	b	9 992	462	9 669	454	302	-	20	8	1	31	10 023	
	c	1 858	327	1 833	327	19	-	5	-	1	17	1 875	
	d	886	124	873	124	12	-	1	-	-	5	891	

Noch: 5. Einschulungen/Nichteinschulungen 2000/01

Verwaltungsbezirk a = Zusammen b = weiblich c = Ausländer/-innen zusammen d = Ausländerinnen		Einschulungen/Nichteinschulungen										
		Einschulungen								Nicht- einschu- lungen	ins- gesamt	
		zu- sammen	in Schul- kinder- gärten zu- sammen	davon								sonstige Einschu- lungen ⁴⁾
				Regel- einschulungen ¹⁾		vorzeitige Einschulungen ²⁾		verspätete Einschulungen ³⁾				
		zu- sammen	in Schul- kinder- gärten	zu- sammen	in Schul- kinder- gärten	zu- sammen	in Schul- kinder- gärten					
Kreisfreie Städte												
Bochum	a	3 345	221	3 196	221	127	-	16	-	6	17	3 362
	b	1 566	86	1 475	86	84	-	5	-	2	4	1 570
	c	603	82	591	82	9	-	3	-	-	3	606
	d	255	32	248	32	5	-	2	-	-	1	256
Dortmund	a	5 614	388	5 398	358	180	2	35	28	1	32	5 646
	b	2 759	148	2 641	138	108	1	10	9	-	14	2 773
	c	1 264	133	1 228	122	24	-	11	11	1	5	1 269
	d	611	59	595	57	14	-	2	2	-	3	614
Hagen	a	2 096	117	2 042	117	36	-	15	-	3	24	2 120
	b	1 010	39	983	39	20	-	6	-	1	7	1 017
	c	570	51	554	51	11	-	4	-	1	5	575
	d	274	19	267	19	5	-	2	-	-	3	277
Hamm	a	2 064	148	2 015	148	44	-	3	-	2	12	2 076
	b	993	45	966	45	26	-	1	-	-	3	996
	c	382	40	377	40	4	-	-	-	1	2	384
	d	186	12	184	12	2	-	-	-	-	-	186
Herne	a	1 587	140	1 517	127	63	13	7	-	-	4	1 591
	b	798	57	754	51	41	6	3	-	-	2	800
	c	394	66	376	56	15	10	3	-	-	2	396
	d	199	29	191	24	5	5	3	-	-	2	201
Kreise												
Ennepe-Ruhr-Kreis	a	3 544	248	3 417	248	118	-	9	-	-	30	3 574
	b	1 721	88	1 638	88	80	-	3	-	-	8	1 729
	c	521	65	513	65	7	-	1	-	-	1	522
	d	267	24	266	24	1	-	-	-	-	-	267
Hochsauerlandkreis	a	3 488	217	3 407	217	70	-	11	-	-	31	3 519
	b	1 658	80	1 617	80	38	-	3	-	-	13	1 671
	c	416	79	411	79	2	-	3	-	-	2	418
	d	179	25	178	25	1	-	-	-	-	1	180
Märkischer Kreis	a	5 145	352	5 031	352	103	-	10	-	1	29	5 174
	b	2 525	117	2 453	117	66	-	5	-	1	9	2 534
	c	962	115	953	115	6	-	3	-	-	9	971
	d	466	41	461	41	3	-	2	-	-	3	469
Olpe	a	1 702	116	1 663	116	33	-	5	-	1	12	1 714
	b	840	47	819	47	18	-	3	-	-	2	842
	c	199	35	196	35	2	-	1	-	-	3	202
	d	95	16	92	16	2	-	1	-	-	-	95

Noch: 5. Einschulungen/Nichteinschulungen 2000/01

Verwaltungsbezirk a = Zusammen b = weiblich c = Ausländer/-innen zusammen d = Ausländerinnen		Einschulungen/Nichteinschulungen										
		Einschulungen								Nicht- einschu- lungen	ins- gesamt	
		zu- sammen	in Schul- kinder- gärten zu- sammen	davon								sonstige Einschu- lungen ⁴⁾
				Regel- einschulungen ¹⁾		vorzeitige Einschulungen ²⁾		verspätete Einschulungen ³⁾				
zu- sammen	in Schul- kinder- gärten	zu- sammen	in Schul- kinder- gärten	zu- sammen	in Schul- kinder- gärten	zu- sammen	in Schul- kinder- gärten					
Noch: Kreise												
Siegen-Wittgenstein	a	3 233	247	3 183	247	49	-	1	-	-	9	3 242
	b	1 546	86	1 518	86	27	-	1	-	-	5	1 551
	c	438	57	430	57	7	-	1	-	-	2	440
	d	215	27	211	27	3	-	1	-	-	-	215
Soest	a	3 460	221	3 377	221	75	-	7	-	1	9	3 469
	b	1 754	74	1 696	74	57	-	1	-	-	2	1 756
	c	287	36	283	36	4	-	-	-	-	2	289
	d	137	13	133	13	4	-	-	-	-	1	138
Unna	a	4 469	331	4 326	311	138	20	5	-	-	22	4 491
	b	2 172	114	2 085	107	86	7	1	-	-	10	2 182
	c	691	100	675	95	15	5	1	-	-	5	696
	d	318	37	308	35	10	2	-	-	-	3	321
Reg.-Bez. Arnsberg	a	39 747	2 746	38 572	2 683	1 036	35	124	28	15	231	39 978
	b	19 342	981	18 645	958	651	14	42	9	4	79	19 421
	c	6 727	859	6 587	833	106	15	31	11	3	41	6 768
	d	3 202	334	3 134	325	55	7	13	2	-	17	3 219
davon												
kreisfreie Städte	a	14 706	1 014	14 168	971	450	15	76	28	12	89	14 795
	b	7 126	375	6 819	359	279	7	25	9	3	30	7 156
	c	3 213	372	3 126	351	63	10	21	11	3	17	3 230
	d	1 525	151	1 485	144	31	5	9	2	-	9	1 534
Kreise	a	25 041	1 732	24 404	1 712	586	20	48	-	3	142	25 183
	b	12 216	606	11 826	599	372	7	17	-	1	49	12 265
	c	3 514	487	3 461	482	43	5	10	-	-	24	3 538
	d	1 677	183	1 649	181	24	2	4	-	-	8	1 685
Nordrhein-Westfalen	a	192 589	11 759	184 547	11 518	7 222	149	749	92	71	1 576	194 165
	b	93 700	4 172	89 083	4 084	4 315	53	275	35	27	533	94 233
	c	30 190	3 579	29 353	3 500	664	51	155	28	18	244	30 434
	d	14 456	1 398	14 016	1 366	374	20	62	12	4	92	14 548
davon												
kreisfreie Städte	a	71 329	4 321	67 677	4 169	3 298	98	333	54	21	564	71 893
	b	34 697	1 663	32 653	1 606	1 919	36	119	21	6	200	34 897
	c	16 043	1 797	15 496	1 739	450	36	90	22	7	108	16 151
	d	7 717	712	7 434	690	247	13	36	9	-	46	7 763
Kreise	a	121 260	7 438	116 870	7 349	3 924	51	416	38	50	1 012	122 272
	b	59 003	2 509	56 430	2 478	2 396	17	156	14	21	333	59 336
	c	14 147	1 782	13 857	1 761	214	15	65	6	11	136	14 283
	d	6 739	686	6 582	676	127	7	26	3	4	46	6 785

Hauptschulen

1. Schuleckdaten 2000/01

Verwaltungsbezirk	Schulen	Klassen	Schüler/-innen									je Klasse	je Lehrer/-in ¹⁾
			ins-gesamt	weiblich		ausländisch			Aussiedler/-innen				
				Anzahl	in % von Spalte 3	zu-sammen	in % von Spalte 3	weiblich	Anzahl	in % von Spalte 3			
1	2	3	4	5	6	7	8	9	10	11	12		
Kreisfreie Städte													
Düsseldorf	14	232	5 308	2 216	41,7	1 873	35,3	812	240	4,5	22,9	13,9	
Duisburg	20	306	6 498	2 788	42,9	2 308	35,5	1 041	253	3,9	21,2	12,9	
Essen	14	217	5 155	2 179	42,3	1 426	27,7	630	297	5,8	23,8	13,8	
Krefeld	9	136	3 194	1 354	42,4	910	28,5	405	166	5,2	23,5	13,9	
Mönchengladbach	12	217	5 053	2 202	43,6	1 089	21,6	502	339	6,7	23,3	13,7	
Mülheim an der Ruhr	4	56	1 311	495	37,8	417	31,8	153	93	7,1	23,4	13,4	
Oberhausen	7	126	2 760	1 176	42,6	783	28,4	362	122	4,4	21,9	14,0	
Remscheid	6	87	2 223	1 001	45,0	817	36,8	364	241	10,8	25,6	12,3	
Solingen	5	87	2 256	932	41,3	1 050	46,5	463	170	7,5	25,9	14,1	
Wuppertal	13	227	5 157	2 243	43,5	1 851	35,9	819	406	7,9	22,7	13,6	
Kreise													
Kleve	22	351	8 388	3 765	44,9	737	8,8	349	514	6,1	23,9	16,8	
Mettmann	16	259	5 991	2 522	42,1	1 747	29,2	768	593	9,9	23,1	13,5	
Neuss	14	222	5 340	2 267	42,5	1 266	23,7	536	513	9,6	24,1	14,3	
Viersen	11	195	4 624	1 873	40,5	663	14,3	285	376	8,1	23,7	15,4	
Wesel	20	306	6 993	2 926	41,8	1 544	22,1	699	488	7,0	22,9	14,4	
Reg.-Bez. Düsseldorf	187	3 024	70 251	29 939	42,6	18 481	26,3	8 188	4 811	6,8	23,2	14,1	
davon													
kreisfreie Städte	104	1 691	38 915	16 586	42,6	12 524	32,2	5 551	2 327	6,0	23,0	13,5	
Kreise	83	1 333	31 336	13 353	42,6	5 957	19,0	2 637	2 484	7,9	23,5	14,9	
Kreisfreie Städte													
Aachen	6	108	2 319	1 009	43,5	723	31,2	329	304	13,1	21,5	12,7	
Bonn	8	121	3 038	1 225	40,3	1 031	33,9	443	403	13,3	25,1	12,1	
Köln	30	487	11 221	4 967	44,3	4 814	42,9	2 115	429	3,8	23,0	13,5	
Leverkusen	4	68	1 583	670	42,3	459	29,0	216	160	10,1	23,3	12,2	
Kreise													
Aachen	12	191	4 323	1 802	41,7	1 099	25,4	497	174	4,0	22,6	14,3	
Düren	13	195	4 496	1 832	40,7	753	16,7	312	338	7,5	23,1	14,2	
Erfthkreis	14	284	6 629	2 913	43,9	1 757	26,5	807	363	5,5	23,3	14,1	
Euskirchen	13	184	4 363	1 952	44,7	441	10,1	217	560	12,8	23,7	15,1	
Heinsberg	11	195	4 833	2 125	44,0	606	12,5	263	551	11,4	24,8	14,9	
Oberbergischer Kreis	11	216	5 286	2 228	42,1	859	16,3	391	1 432	27,1	24,5	13,6	
Rhein.-Berg. Kreis	9	157	3 721	1 608	43,2	786	21,1	365	287	7,7	23,7	14,0	
Rhein-Sieg-Kreis	22	437	10 271	4 327	42,1	1 959	19,1	878	1 872	18,2	23,5	14,0	
Reg.-Bez. Köln	153	2 643	62 083	26 658	42,9	15 287	24,6	6 833	6 873	11,1	23,5	13,8	
davon													
kreisfreie Städte	48	784	18 161	7 871	43,3	7 027	38,7	3 103	1 296	7,1	23,2	13,0	
Kreise	105	1 859	43 922	18 787	42,8	8 260	18,8	3 730	5 577	12,7	23,6	14,2	
Kreisfreie Städte													
Bottrop	4	53	1 232	528	42,9	259	21,0	127	66	5,4	23,2	12,4	
Gelsenkirchen	9	137	3 075	1 352	44,0	1 107	36,0	538	198	6,4	22,4	13,3	
Münster	8	140	3 048	1 326	43,5	689	22,6	316	514	16,9	21,8	11,6	

1) hauptamtliche/BAT- sowie nebenamtliche/nebenberufliche und Nicht-BAT-Lehrerinnen und -Lehrer

Noch: 1. Schuleckdaten 2000/01

Verwaltungsbezirk	Schulen	Klassen	Schüler/-innen									je Klasse	je Lehrer/-in ¹⁾
			ins-gesamt	weiblich		ausländisch			Aussiedler/-innen				
				Anzahl	in % von Spalte 3	zu-sammen	in % von Spalte 3	weiblich	Anzahl	in % von Spalte 3			
1	2	3	4	5	6	7	8	9	10	11	12		
Kreise													
Borken	28	451	10 855	4 571	42,1	1 085	10,0	502	455	4,2	24,1	15,6	
Coesfeld	11	178	4 077	1 698	41,6	374	9,2	185	562	13,8	22,9	13,3	
Recklinghausen	25	384	8 494	3 593	42,3	2 020	23,8	934	745	8,8	22,1	12,5	
Steinfurt	25	394	9 244	3 923	42,4	1 132	12,2	520	1 422	15,4	23,5	13,7	
Warendorf	20	316	7 361	3 224	43,8	907	12,3	430	1 417	19,3	23,3	14,0	
Reg.-Bez. Münster	130	2 053	47 386	20 215	42,7	7 573	16,0	3 552	5 379	11,4	23,1	13,6	
davon													
kreisfreie Städte	21	330	7 355	3 206	43,6	2 055	27,9	981	778	10,6	22,3	12,4	
Kreise	109	1 723	40 031	17 009	42,5	5 518	13,8	2 571	4 601	11,5	23,2	13,9	
Kreisfreie Stadt													
Bielefeld	11	194	4 188	1 793	42,8	1 599	38,2	728	974	23,3	21,6	12,5	
Kreise													
Gütersloh	17	308	6 981	3 006	43,1	1 317	18,9	618	1 527	21,9	22,7	12,8	
Herford	5	106	2 274	942	41,4	476	20,9	223	665	29,2	21,5	11,8	
Höxter	12	178	4 021	1 707	42,5	317	7,9	122	1 045	26,0	22,6	14,9	
Lippe	18	337	7 196	3 056	42,5	1 053	14,6	489	2 321	32,3	21,4	12,6	
Minden-Lübbecke	14	258	5 901	2 526	42,8	670	11,4	271	2 142	36,3	22,9	13,7	
Paderborn	17	294	6 602	2 808	42,5	812	12,3	394	1 971	29,9	22,5	13,2	
Reg.-Bez. Detmold	94	1 675	37 163	15 838	42,6	6 244	16,8	2 845	10 645	28,6	22,2	13,0	
davon													
kreisfreie Stadt	11	194	4 188	1 793	42,8	1 599	38,2	728	974	23,3	21,6	12,5	
Kreise	83	1 481	32 975	14 045	42,6	4 645	14,1	2 117	9 671	29,3	22,3	13,1	
Kreisfreie Städte													
Bochum	9	154	3 372	1 487	44,1	907	26,9	427	372	11,0	21,9	13,1	
Dortmund	18	266	5 999	2 657	44,3	1 855	30,9	833	485	8,1	22,6	13,9	
Hagen	9	139	3 152	1 420	45,1	1 256	39,8	559	206	6,5	22,7	13,0	
Hamm	10	145	3 460	1 489	43,0	785	22,7	364	503	14,5	23,9	12,9	
Herne	7	94	2 102	901	42,9	675	32,1	300	121	5,8	22,4	12,7	
Kreise													
Ennepe-Ruhr-Kreis	14	193	4 271	1 818	42,6	1 120	26,2	492	545	12,8	22,1	12,1	
Hochsauerlandkreis	23	320	7 324	3 150	43,0	1 083	14,8	523	1 038	14,2	22,9	15,2	
Märkischer Kreis	27	409	9 624	4 168	43,3	2 563	26,6	1 208	1 416	14,7	23,5	13,7	
Olpe	9	165	3 906	1 638	41,9	572	14,6	246	437	11,2	23,7	15,1	
Siegen-Wittgenstein	20	253	5 566	2 343	42,1	935	16,8	433	818	14,7	22,0	15,2	
Soest	20	304	6 881	2 931	42,6	796	11,6	377	1 213	17,6	22,6	13,9	
Unna	12	202	4 622	2 017	43,6	945	20,4	439	543	11,7	22,9	13,5	
Reg.-Bez. Arnsberg	178	2 644	60 279	26 019	43,2	13 492	22,4	6 201	7 697	12,8	22,8	13,8	
davon													
kreisfreie Städte	53	798	18 085	7 954	44,0	5 478	30,3	2 483	1 687	9,3	22,7	13,2	
Kreise	125	1 846	42 194	18 065	42,8	8 014	19,0	3 718	6 010	14,2	22,9	14,1	
Nordrhein-Westfalen	742	12 039	277 162	118 669	42,8	61 077	22,0	27 619	35 405	12,8	23,0	13,8	
davon													
kreisfreie Städte	237	3 797	86 704	37 410	43,1	28 683	33,1	12 846	7 062	8,1	22,8	13,2	
Kreise	505	8 242	190 458	81 259	42,7	32 394	17,0	14 773	28 343	14,9	23,1	14,0	

Anmerkung S. 44

2. Verteilung der Schülerpopulation 2000/01

Verwaltungsbezirk a = Zusammen b = weiblich c = Ausländer/-innen zusammen d = Ausländerinnen	Schüler/-innen								
	davon im Schuljahrgang						ohne Jahrgang	insgesamt	
	05	06	07	08	09	10			
Kreisfreie Städte									
Düsseldorf	a	734	875	1 005	1 055	950	689	–	5 308
	b	320	331	426	449	404	286	–	2 216
	c	232	292	328	390	369	262	–	1 873
	d	109	107	156	152	173	115	–	812
Duisburg	a	937	1 013	1 215	1 299	1 092	931	11	6 498
	b	392	397	514	559	501	419	6	2 788
	c	332	335	452	516	365	308	–	2 308
	d	146	132	210	223	182	148	–	1 041
Essen	a	670	806	899	997	993	790	–	5 155
	b	278	366	374	397	431	333	–	2 179
	c	217	236	245	271	244	213	–	1 426
	d	93	109	112	114	111	91	–	630
Krefeld	a	418	558	593	624	558	443	–	3 194
	b	176	247	247	265	229	190	–	1 354
	c	120	153	172	189	154	122	–	910
	d	70	69	74	76	66	50	–	405
Mönchengladbach	a	736	871	934	899	886	727	–	5 053
	b	332	380	392	378	395	325	–	2 202
	c	169	207	190	208	184	131	–	1 089
	d	78	100	85	97	74	68	–	502
Mülheim an der Ruhr	a	161	187	260	250	236	217	–	1 311
	b	67	63	105	89	71	100	–	495
	c	48	68	73	79	89	60	–	417
	d	17	28	33	28	25	22	–	153
Oberhausen	a	379	476	502	515	511	377	–	2 760
	b	140	182	218	217	233	186	–	1 176
	c	128	150	146	140	112	107	–	783
	d	58	55	64	65	53	67	–	362
Remscheid	a	351	375	413	380	405	299	–	2 223
	b	159	150	192	181	193	126	–	1 001
	c	146	169	144	135	129	94	–	817
	d	57	72	71	67	66	31	–	364
Solingen	a	309	393	401	463	378	308	4	2 256
	b	131	171	160	192	147	127	4	932
	c	162	217	173	209	162	125	2	1 050
	d	76	99	80	84	69	53	2	463

Noch: 2. Verteilung der Schülerpopulation 2000/01

Verwaltungsbezirk a = Zusammen b = weiblich c = Ausländer/-innen zusammen d = Ausländerinnen	Schüler/-innen								
	davon im Schuljahrgang						ohne Jahrgang	insgesamt	
	05	06	07	08	09	10			
Noch: Kreisfreie Stadt									
Wuppertal	a	763	899	965	952	952	623	3	5 157
	b	354	406	389	425	411	258	–	2 243
	c	283	332	369	354	288	225	–	1 851
	d	122	160	155	165	117	100	–	819
Kreise									
Kleve	a	1 316	1 381	1 576	1 482	1 456	1 177	–	8 388
	b	600	578	712	673	653	549	–	3 765
	c	130	156	156	121	112	62	–	737
	d	65	70	73	56	52	33	–	349
Mettmann	a	818	937	1 017	1 172	1 135	912	–	5 991
	b	342	374	433	506	487	380	–	2 522
	c	255	295	307	322	312	256	–	1 747
	d	121	124	120	153	130	120	–	768
Neuss	a	689	912	1 059	1 005	906	769	–	5 340
	b	306	369	408	437	383	364	–	2 267
	c	170	230	260	231	192	183	–	1 266
	d	83	90	96	106	81	80	–	536
Viersen	a	672	812	833	885	747	672	3	4 624
	b	259	315	315	370	325	288	1	1 873
	c	96	151	118	109	89	100	–	663
	d	46	58	58	43	42	38	–	285
Wesel	a	844	1 148	1 340	1 330	1 259	1 068	4	6 993
	b	329	450	561	558	538	488	2	2 926
	c	168	272	323	287	251	243	–	1 544
	d	62	126	141	134	108	128	–	699
Reg.-Bez. Düsseldorf									
	a	9 797	11 643	13 012	13 308	12 464	10 002	25	70 251
	b	4 185	4 779	5 446	5 696	5 401	4 419	13	29 939
	c	2 656	3 263	3 456	3 561	3 052	2 491	2	18 481
	d	1 203	1 399	1 528	1 563	1 349	1 144	2	8 188
davon									
kreisfreie Städte									
	a	5 458	6 453	7 187	7 434	6 961	5 404	18	38 915
	b	2 349	2 693	3 017	3 152	3 015	2 350	10	16 586
	c	1 837	2 159	2 292	2 491	2 096	1 647	2	12 524
	d	826	931	1 040	1 071	936	745	2	5 551
Kreise									
	a	4 339	5 190	5 825	5 874	5 503	4 598	7	31 336
	b	1 836	2 086	2 429	2 544	2 386	2 069	3	13 353
	c	819	1 104	1 164	1 070	956	844	–	5 957
	d	377	468	488	492	413	399	–	2 637

Noch: 2. Verteilung der Schülerpopulation 2000/01

Verwaltungsbezirk a = Zusammen b = weiblich c = Ausländer/-innen zusammen d = Ausländerinnen	Schüler/-innen								
	davon im Schuljahrgang						ohne Jahrgang	insgesamt	
	05	06	07	08	09	10			
Kreisfreie Städte									
Aachen	a	306	299	395	467	504	348	–	2 319
	b	117	132	156	220	217	167	–	1 009
	c	86	96	138	142	152	109	–	723
	d	36	46	54	72	73	48	–	329
Bonn	a	425	464	525	565	592	465	2	3 038
	b	171	179	211	244	239	180	1	1 225
	c	142	154	186	169	231	149	–	1 031
	d	61	64	81	83	100	54	–	443
Köln	a	1 814	1 862	2 200	2 038	1 916	1 391	–	11 221
	b	801	788	974	896	880	628	–	4 967
	c	891	809	942	830	787	555	–	4 814
	d	391	340	416	363	349	256	–	2 115
Leverkusen	a	207	266	273	317	278	242	–	1 583
	b	91	112	117	124	129	97	–	670
	c	54	78	82	114	82	49	–	459
	d	23	36	41	43	46	27	–	216
Kreise									
Aachen	a	636	739	753	758	792	645	–	4 323
	b	252	326	295	293	352	284	–	1 802
	c	166	186	195	191	202	159	–	1 099
	d	71	87	82	84	85	88	–	497
Düren	a	629	692	828	868	797	682	–	4 496
	b	261	288	360	346	295	282	–	1 832
	c	110	127	137	125	142	112	–	753
	d	44	49	64	47	52	56	–	312
Erftkreis	a	922	1 099	1 216	1 212	1 174	1 006	–	6 629
	b	415	435	535	571	516	441	–	2 913
	c	267	346	312	282	311	239	–	1 757
	d	120	141	145	140	152	109	–	807
Euskirchen	a	598	688	775	749	803	750	–	4 363
	b	256	296	346	347	352	355	–	1 952
	c	82	97	88	59	59	56	–	441
	d	46	44	40	33	27	27	–	217
Heinsberg	a	700	834	905	877	815	698	4	4 833
	b	327	353	386	363	365	331	–	2 125
	c	93	111	124	112	84	82	–	606
	d	44	37	54	44	41	43	–	263

Noch: 2. Verteilung der Schülerpopulation 2000/01

Verwaltungsbezirk a = Zusammen b = weiblich c = Ausländer/-innen zusammen d = Ausländerinnen		Schüler/-innen							ohne Jahrgang	insgesamt
		davon im Schuljahrgang								
		05	06	07	08	09	10			
Noch: Kreise										
Oberbergischer Kreis	a	736	889	1 053	982	921	705	–	5 286	
	b	314	354	429	411	405	315	–	2 228	
	c	140	168	173	134	129	115	–	859	
	d	66	56	82	60	69	58	–	391	
Rhein.-Berg. Kreis	a	553	605	701	689	652	516	5	3 721	
	b	248	247	305	291	291	224	2	1 608	
	c	126	134	147	145	139	95	–	786	
	d	57	56	75	70	62	45	–	365	
Rhein-Sieg-Kreis	a	1 508	1 788	1 740	1 971	1 790	1 474	–	10 271	
	b	615	754	691	822	786	659	–	4 327	
	c	345	368	338	365	295	248	–	1 959	
	d	139	156	146	179	145	113	–	878	
Reg.-Bez. Köln	a	9 034	10 225	11 364	11 493	11 034	8 922	11	62 083	
	b	3 868	4 264	4 805	4 928	4 827	3 963	3	26 658	
	c	2 502	2 674	2 862	2 668	2 613	1 968	–	15 287	
	d	1 098	1 112	1 280	1 218	1 201	924	–	6 833	
davon										
kreisfreie Städte	a	2 752	2 891	3 393	3 387	3 290	2 446	2	18 161	
	b	1 180	1 211	1 458	1 484	1 465	1 072	1	7 871	
	c	1 173	1 137	1 348	1 255	1 252	862	–	7 027	
	d	511	486	592	561	568	385	–	3 103	
Kreise	a	6 282	7 334	7 971	8 106	7 744	6 476	9	43 922	
	b	2 688	3 053	3 347	3 444	3 362	2 891	2	18 787	
	c	1 329	1 537	1 514	1 413	1 361	1 106	–	8 260	
	d	587	626	688	657	633	539	–	3 730	
Kreisfreie Städte										
Bottrop	a	137	199	212	251	257	176	–	1 232	
	b	64	87	72	106	116	83	–	528	
	c	19	53	51	49	56	31	–	259	
	d	11	29	20	23	26	18	–	127	
Gelsenkirchen	a	421	498	567	567	552	470	–	3 075	
	b	190	225	243	255	218	221	–	1 352	
	c	186	220	201	187	191	122	–	1 107	
	d	99	102	92	92	79	74	–	538	
Münster	a	420	534	516	560	592	426	–	3 048	
	b	184	237	218	253	246	188	–	1 326	
	c	112	131	97	136	144	69	–	689	
	d	48	58	38	64	70	38	–	316	

Noch: 2. Verteilung der Schülerpopulation 2000/01

Verwaltungsbezirk a = Zusammen b = weiblich c = Ausländer/-innen zusammen d = Ausländerinnen		Schüler/-innen							
		davon im Schuljahrgang						ohne Jahrgang	insgesamt
		05	06	07	08	09	10		
Kreise									
Borken	a	1 668	1 822	1 890	2 040	1 813	1 622	–	10 855
	b	677	774	797	882	762	679	–	4 571
	c	177	227	203	187	154	137	–	1 085
	d	86	114	88	80	71	63	–	502
Coesfeld	a	635	645	735	709	717	636	–	4 077
	b	257	244	325	289	313	270	–	1 698
	c	92	64	66	62	51	39	–	374
	d	51	31	32	26	26	19	–	185
Recklinghausen	a	1 236	1 432	1 570	1 575	1 453	1 228	–	8 494
	b	541	613	644	630	629	536	–	3 593
	c	341	369	344	353	342	271	–	2 020
	d	166	168	164	155	154	127	–	934
Steinfurt	a	1 332	1 467	1 746	1 706	1 633	1 360	–	9 244
	b	562	595	754	714	701	597	–	3 923
	c	195	246	195	215	158	123	–	1 132
	d	88	107	97	99	72	57	–	520
Warendorf	a	1 135	1 251	1 308	1 313	1 246	1 108	–	7 361
	b	501	560	570	551	558	484	–	3 224
	c	141	168	177	179	125	117	–	907
	d	77	80	76	79	63	55	–	430
Reg.-Bez. Münster	a	6 984	7 848	8 544	8 721	8 263	7 026	–	47 386
	b	2 976	3 335	3 623	3 680	3 543	3 058	–	20 215
	c	1 263	1 478	1 334	1 368	1 221	909	–	7 573
	d	626	689	607	618	561	451	–	3 552
davon									
kreisfreie Städte									
	a	978	1 231	1 295	1 378	1 401	1 072	–	7 355
	b	438	549	533	614	580	492	–	3 206
	c	317	404	349	372	391	222	–	2 055
	d	158	189	150	179	175	130	–	981
Kreise									
	a	6 006	6 617	7 249	7 343	6 862	5 954	–	40 031
	b	2 538	2 786	3 090	3 066	2 963	2 566	–	17 009
	c	946	1 074	985	996	830	687	–	5 518
	d	468	500	457	439	386	321	–	2 571
Kreisfreie Stadt									
Bielefeld	a	501	625	831	733	825	673	–	4 188
	b	221	248	369	297	363	295	–	1 793
	c	235	255	316	266	312	215	–	1 599
	d	102	110	150	122	146	98	–	728

Noch: 2. Verteilung der Schülerpopulation 2000/01

Verwaltungsbezirk a = Zusammen b = weiblich c = Ausländer/-innen zusammen d = Ausländerinnen		Schüler/-innen							
		davon im Schuljahrgang						ohne Jahrgang	insgesamt
		05	06	07	08	09	10		
Kreise									
Gütersloh	a	866	1 085	1 178	1 365	1 367	1 120	–	6 981
	b	342	425	518	606	596	519	–	3 006
	c	169	238	243	243	253	171	–	1 317
	d	69	95	112	123	139	80	–	618
Herford	a	311	336	407	431	459	330	–	2 274
	b	121	143	155	186	183	154	–	942
	c	72	86	89	84	95	50	–	476
	d	26	44	33	48	50	22	–	223
Höxter	a	574	617	738	701	774	611	6	4 021
	b	240	240	293	309	337	284	4	1 707
	c	40	56	71	51	55	44	–	317
	d	14	21	30	14	24	19	–	122
Lippe	a	1 015	1 087	1 291	1 308	1 386	1 109	–	7 196
	b	430	455	525	566	590	490	–	3 056
	c	156	173	208	177	207	132	–	1 053
	d	71	77	94	86	103	58	–	489
Minden-Lübbecke	a	807	929	1 067	990	1 003	1 105	–	5 901
	b	359	366	447	397	424	533	–	2 526
	c	119	115	131	93	84	128	–	670
	d	52	37	49	45	28	60	–	271
Paderborn	a	898	1 058	1 175	1 277	1 183	1 000	11	6 602
	b	368	455	467	556	507	448	7	2 808
	c	84	160	152	174	135	107	–	812
	d	35	82	72	79	69	57	–	394
Reg.-Bez. Detmold	a	4 972	5 737	6 687	6 805	6 997	5 948	17	37 163
	b	2 081	2 332	2 774	2 917	3 000	2 723	11	15 838
	c	875	1 083	1 210	1 088	1 141	847	–	6 244
	d	369	466	540	517	559	394	–	2 845
davon									
kreisfreie Stadt	a	501	625	831	733	825	673	–	4 188
	b	221	248	369	297	363	295	–	1 793
	c	235	255	316	266	312	215	–	1 599
	d	102	110	150	122	146	98	–	728
Kreise	a	4 471	5 112	5 856	6 072	6 172	5 275	17	32 975
	b	1 860	2 084	2 405	2 620	2 637	2 428	11	14 045
	c	640	828	894	822	829	632	–	4 645
	d	267	356	390	395	413	296	–	2 117

Hauptschulen

Noch: 2. Verteilung der Schülerpopulation 2000/01

Verwaltungsbezirk a = Zusammen b = weiblich c = Ausländer/-innen zusammen d = Ausländerinnen		Schüler/-innen							ohne Jahrgang	insgesamt
		davon im Schuljahrgang								
		05	06	07	08	09	10			
Kreisfreie Städte										
Bochum	a	459	471	601	695	585	561	–	3 372	
	b	192	215	266	277	271	266	–	1 487	
	c	152	117	165	191	151	131	–	907	
	d	62	51	78	90	77	69	–	427	
Dortmund	a	855	892	1 259	1 074	1 080	839	–	5 999	
	b	385	360	542	504	496	370	–	2 657	
	c	288	283	401	333	298	252	–	1 855	
	d	135	122	165	169	134	108	–	833	
Hagen	a	459	583	551	565	532	462	–	3 152	
	b	196	250	243	261	245	225	–	1 420	
	c	196	233	216	224	197	190	–	1 256	
	d	78	97	103	105	83	93	–	559	
Hamm	a	473	593	616	636	598	544	–	3 460	
	b	203	248	255	259	283	241	–	1 489	
	c	115	139	132	160	130	109	–	785	
	d	47	56	60	70	69	62	–	364	
Herne	a	261	320	380	430	390	321	–	2 102	
	b	110	123	154	191	171	152	–	901	
	c	101	111	136	114	98	115	–	675	
	d	44	46	58	55	41	56	–	300	
Kreise										
Ennepe-Ruhr-Kreis	a	532	634	766	863	815	661	–	4 271	
	b	220	248	321	367	363	299	–	1 818	
	c	184	187	214	200	180	155	–	1 120	
	d	71	78	102	87	85	69	–	492	
Hochsauerlandkreis	a	1 079	1 227	1 351	1 315	1 322	1 030	–	7 324	
	b	462	500	560	587	592	449	–	3 150	
	c	204	240	204	163	163	109	–	1 083	
	d	96	113	99	76	79	60	–	523	
Märkischer Kreis	a	1 346	1 690	1 863	1 786	1 653	1 286	–	9 624	
	b	563	721	846	741	716	581	–	4 168	
	c	440	479	518	446	387	293	–	2 563	
	d	199	218	244	209	192	146	–	1 208	
Olpe	a	628	649	709	728	642	550	–	3 906	
	b	272	263	306	277	273	247	–	1 638	
	c	112	105	97	100	87	71	–	572	
	d	48	33	56	42	35	32	–	246	

Noch: 2. Verteilung der Schülerpopulation 2000/01

Verwaltungsbezirk a = Zusammen b = weiblich c = Ausländer/-innen zusammen d = Ausländerinnen		Schüler/-innen							ohne Jahrgang	insgesamt
		davon im Schuljahrgang								
		05	06	07	08	09	10			
Noch: Kreise										
Siegen-Wittgenstein	a	720	934	958	1 044	1 000	910	–	5 566	
	b	290	365	382	458	428	420	–	2 343	
	c	126	192	169	165	140	143	–	935	
	d	59	78	72	80	72	72	–	433	
Soest	a	940	1 094	1 330	1 288	1 204	1 025	–	6 881	
	b	399	467	540	557	521	447	–	2 931	
	c	121	144	166	142	133	90	–	796	
	d	52	66	79	64	67	49	–	377	
Unna	a	681	796	933	808	775	629	–	4 622	
	b	295	334	418	374	316	280	–	2 017	
	c	166	187	202	148	120	122	–	945	
	d	83	82	95	70	57	52	–	439	
Reg.-Bez. Arnsberg	a	8 433	9 883	11 317	11 232	10 596	8 818	–	60 279	
	b	3 587	4 094	4 833	4 853	4 675	3 977	–	26 019	
	c	2 205	2 417	2 620	2 386	2 084	1 780	–	13 492	
	d	974	1 040	1 211	1 117	991	868	–	6 201	
davon										
kreisfreie Städte	a	2 507	2 859	3 407	3 400	3 185	2 727	–	18 085	
	b	1 086	1 196	1 460	1 492	1 466	1 254	–	7 954	
	c	852	883	1 050	1 022	874	797	–	5 478	
	d	366	372	464	489	404	388	–	2 483	
Kreise	a	5 926	7 024	7 910	7 832	7 411	6 091	–	42 194	
	b	2 501	2 898	3 373	3 361	3 209	2 723	–	18 065	
	c	1 353	1 534	1 570	1 364	1 210	983	–	8 014	
	d	608	668	747	628	587	480	–	3 718	
Nordrhein-Westfalen	a	39 220	45 336	50 924	51 559	49 354	40 716	53	277 162	
	b	16 697	18 804	21 481	22 074	21 446	18 140	27	118 669	
	c	9 501	10 915	11 482	11 071	10 111	7 995	2	61 077	
	d	4 270	4 706	5 166	5 033	4 661	3 781	2	27 619	
davon										
kreisfreie Städte	a	12 196	14 059	16 113	16 332	15 662	12 322	20	86 704	
	b	5 274	5 897	6 837	7 039	6 889	5 463	11	37 410	
	c	4 414	4 838	5 355	5 406	4 925	3 743	2	28 683	
	d	1 963	2 088	2 396	2 422	2 229	1 746	2	12 846	
Kreise	a	27 024	31 277	34 811	35 227	33 692	28 394	33	190 458	
	b	11 423	12 907	14 644	15 035	14 557	12 677	16	81 259	
	c	5 087	6 077	6 127	5 665	5 186	4 252	–	32 394	
	d	2 307	2 618	2 770	2 611	2 432	2 035	–	14 773	

3. Schulabgängerinnen und -abgänger im Abgangsjahr 2000

Verwaltungsbezirk a = Zusammen b = weiblich c = Ausländer/-innen zusammen d = Ausländerinnen	Schulabgänger/-innen								
	mit Hauptschulabschluss nach Jahrgang 09		mit Sekundarabschluss I				ohne Hauptschul- abschluss	insgesamt	
	zusammen	darunter mit Quali- fikations- vermerk	zusammen	davon mit					
				Hauptschul- abschluss nach Jahr- gang 10	Fachoberschulreife				
			zusammen	darunter mit Quali- fikations- vermerk					
Kreisfreie Städte									
Düsseldorf	a	104	12	693	404	289	142	179	976
	b	40	6	320	187	133	63	64	424
	c	34	2	267	152	115	54	95	396
	d	14	2	122	72	50	20	30	166
Duisburg	a	128	37	823	499	324	156	187	1 138
	b	54	15	385	223	162	85	70	509
	c	36	9	284	166	118	55	70	390
	d	17	2	131	76	55	31	31	179
Essen	a	114	15	653	395	258	114	119	886
	b	42	10	304	173	131	54	52	398
	c	44	5	183	122	61	26	41	268
	d	20	4	91	58	33	14	20	131
Krefeld	a	63	7	419	236	183	82	99	581
	b	25	2	189	106	83	44	41	255
	c	22	4	119	64	55	28	34	175
	d	7	–	62	33	29	13	14	83
Mönchengladbach	a	75	5	683	424	259	119	69	827
	b	32	4	309	192	117	60	27	368
	c	13	2	129	81	48	18	11	153
	d	5	2	59	36	23	12	5	69
Mülheim an der Ruhr	a	9	4	158	113	45	16	35	202
	b	2	–	71	47	24	12	13	86
	c	4	2	58	39	19	8	12	74
	d	1	–	28	17	11	6	6	35
Oberhausen	a	75	10	358	221	137	60	73	506
	b	31	4	180	112	68	29	34	245
	c	26	3	90	61	29	9	26	142
	d	11	1	46	29	17	6	12	69
Remscheid	a	33	5	273	168	105	42	58	364
	b	11	1	123	62	61	23	25	159
	c	16	–	104	60	44	13	22	142
	d	7	–	45	21	24	6	13	65
Solingen	a	28	–	248	149	99	50	50	326
	b	12	–	111	62	49	21	13	136
	c	15	–	94	57	37	20	28	137
	d	5	–	52	29	23	13	6	63

Noch: 3. Schulabgängerinnen und -abgänger im Abgangsjahr 2000

Verwaltungsbezirk a = Zusammen b = weiblich c = Ausländer/-innen zusammen d = Ausländerinnen	Schulabgänger/-innen								
	mit Hauptschulabschluss nach Jahrgang 09		mit Sekundarabschluss I				ohne Hauptschul- abschluss	insgesamt	
	zusammen	darunter mit Quali- fikations- vermerk	zusammen	davon mit					
				Hauptschul- abschluss nach Jahr- gang 10	Fachoberschulreife				
			zusammen	darunter mit Quali- fikations- vermerk					
Noch: Kreisfreie Stadt									
Wuppertal	a	165	37	645	426	219	105	111	921
	b	68	19	265	165	100	52	39	372
	c	62	9	195	136	59	27	41	298
	d	30	6	94	57	37	19	15	139
Kreise									
Kleve	a	137	6	1 158	635	523	249	85	1 380
	b	45	3	534	280	254	140	28	607
	c	11	1	74	44	30	13	13	98
	d	8	1	47	27	20	9	6	61
Mettmann	a	119	18	801	508	293	138	111	1 031
	b	50	7	354	212	142	67	44	448
	c	30	1	197	130	67	33	27	254
	d	14	–	94	59	35	16	10	118
Neuss	a	81	5	735	498	237	85	112	928
	b	32	3	294	176	118	46	49	375
	c	24	–	182	120	62	22	42	248
	d	6	–	91	53	38	12	17	114
Viersen	a	82	10	626	369	257	116	48	756
	b	35	8	293	178	115	57	11	339
	c	13	–	91	55	36	14	11	115
	d	8	–	50	30	20	9	1	59
Wesel	a	110	11	1 022	568	454	221	112	1 244
	b	39	6	447	220	227	101	33	519
	c	18	4	176	115	61	29	25	219
	d	8	2	84	50	34	15	9	101
Reg.-Bez. Düsseldorf	a	1 323	182	9 295	5 613	3 682	1 695	1 448	12 066
	b	518	88	4 179	2 395	1 784	854	543	5 240
	c	368	42	2 243	1 402	841	369	498	3 109
	d	161	20	1 096	647	449	201	195	1 452
davon									
kreisfreie Städte	a	794	132	4 953	3 035	1 918	886	980	6 727
	b	317	61	2 257	1 329	928	443	378	2 952
	c	272	36	1 523	938	585	258	380	2 175
	d	117	17	730	428	302	140	152	999
Kreise	a	529	50	4 342	2 578	1 764	809	468	5 339
	b	201	27	1 922	1 066	856	411	165	2 288
	c	96	6	720	464	256	111	118	934
	d	44	3	366	219	147	61	43	453

Noch: 3. Schulabgängerinnen und -abgänger im Abgangsjahr 2000

Verwaltungsbezirk a = Zusammen b = weiblich c = Ausländer/-innen zusammen d = Ausländerinnen	Schulabgänger/-innen								insgesamt
	mit Hauptschulabschluss nach Jahrgang 09		mit Sekundarabschluss I				ohne Hauptschulabschluss		
	zusammen	darunter mit Qualifikationsvermerk	zusammen	davon mit					
				Hauptschulabschluss nach Jahrgang 10	Fachoberschulreife				
			zusammen		darunter mit Qualifikationsvermerk				
Kreisfreie Städte									
Aachen	a	55	4	341	219	122	46	38	434
	b	28	2	173	114	59	29	13	214
	c	21	–	96	65	31	10	11	128
	d	17	–	46	31	15	6	6	69
Bonn	a	63	6	400	248	152	67	100	563
	b	27	2	174	103	71	33	27	228
	c	24	2	133	70	63	28	44	201
	d	10	1	59	28	31	13	14	83
Köln	a	201	25	1 328	775	553	244	353	1 882
	b	84	11	621	340	281	129	130	835
	c	81	11	555	326	229	101	162	798
	d	38	7	267	138	129	64	55	360
Leverkusen	a	31	1	264	183	81	35	26	321
	b	11	–	105	70	35	17	12	128
	c	8	–	66	49	17	7	10	84
	d	2	–	32	23	9	4	6	40
Kreise									
Aachen	a	106	8	557	334	223	93	91	754
	b	36	4	246	150	96	46	30	312
	c	23	3	122	67	55	23	25	170
	d	10	2	57	38	19	9	6	73
Düren	a	84	14	664	369	295	156	54	802
	b	32	7	316	168	148	78	15	363
	c	16	6	95	58	37	23	9	120
	d	8	4	53	31	22	12	4	65
Erftkreis	a	126	5	941	595	346	129	95	1 162
	b	51	2	432	269	163	72	40	523
	c	36	1	212	151	61	26	36	284
	d	14	1	103	76	27	14	16	133
Euskirchen	a	55	4	643	338	305	131	55	753
	b	20	2	263	121	142	70	22	305
	c	5	–	56	35	21	12	7	68
	d	2	–	23	12	11	6	6	31
Heinsberg	a	90	14	679	455	224	100	84	853
	b	34	8	331	205	126	65	32	397
	c	19	1	88	59	29	10	13	120
	d	9	1	52	36	16	7	6	67

Noch: 3. Schulabgängerinnen und -abgänger im Abgangsjahr 2000

Verwaltungsbezirk a = Zusammen b = weiblich c = Ausländer/-innen zusammen d = Ausländerinnen	Schulabgänger/-innen								
	mit Hauptschulabschluss nach Jahrgang 09		mit Sekundarabschluss I				ohne Hauptschul- abschluss	insgesamt	
	zusammen	darunter mit Quali- fikations- vermerk	zusammen	davon mit					
				Hauptschul- abschluss nach Jahr- gang 10	Fachoberschulreife				
			zusammen	darunter mit Quali- fikations- vermerk					
Noch: Kreise									
Oberbergischer Kreis	a	117	6	721	487	234	103	108	946
	b	50	2	342	212	130	72	34	426
	c	25	1	111	85	26	14	24	160
	d	14	–	55	43	12	8	7	76
Rhein.-Berg. Kreis	a	82	4	464	282	182	79	62	608
	b	28	1	205	121	84	39	19	252
	c	16	2	88	58	30	12	19	123
	d	8	–	44	27	17	6	7	59
Rhein-Sieg-Kreis	a	173	7	1 391	856	535	262	193	1 757
	b	58	2	622	373	249	136	55	735
	c	29	–	214	146	68	33	50	293
	d	15	–	108	77	31	20	16	139
Reg.-Bez. Köln	a	1 183	98	8 393	5 141	3 252	1 445	1 259	10 835
	b	459	43	3 830	2 246	1 584	786	429	4 718
	c	303	27	1 836	1 169	667	299	410	2 549
	d	147	16	899	560	339	169	149	1 195
davon									
kreisfreie Städte	a	350	36	2 333	1 425	908	392	517	3 200
	b	150	15	1 073	627	446	208	182	1 405
	c	134	13	850	510	340	146	227	1 211
	d	67	8	404	220	184	87	81	552
Kreise	a	833	62	6 060	3 716	2 344	1 053	742	7 635
	b	309	28	2 757	1 619	1 138	578	247	3 313
	c	169	14	986	659	327	153	183	1 338
	d	80	8	495	340	155	82	68	643
Kreisfreie Städte									
Bottrop	a	18	1	171	85	86	36	8	197
	b	6	–	74	35	39	22	2	82
	c	9	–	30	16	14	7	2	41
	d	3	–	15	7	8	6	1	19
Gelsenkirchen	a	63	11	410	221	189	82	78	551
	b	34	5	190	91	99	42	39	263
	c	34	5	122	59	63	30	21	177
	d	19	2	61	25	36	14	12	92
Münster	a	28	4	388	263	125	38	26	442
	b	11	–	148	98	50	17	12	171
	c	9	1	39	28	11	3	10	58
	d	6	–	15	9	6	1	6	27

Noch: 3. Schulabgängerinnen und -abgänger im Abgangsjahr 2000

Verwaltungsbezirk a = Zusammen b = weiblich c = Ausländer/-innen zusammen d = Ausländerinnen		Schulabgänger/-innen							ohne Hauptschul- abschluss	insgesamt
		mit Hauptschulabschluss nach Jahrgang 09		mit Sekundarabschluss I						
		zusammen	darunter mit Quali- fikations- vermerk	zusammen	davon mit		zusammen	darunter mit Quali- fikations- vermerk		
					Hauptschul- abschluss nach Jahr- gang 10	Fachoberschulreife				
Kreise										
Borken	a	121	8	1 527	818	709	361	107	1 755	
	b	42	4	656	327	329	183	36	734	
	c	16	1	103	62	41	17	19	138	
	d	5	1	54	33	21	9	10	69	
Coesfeld										
	a	52	6	642	382	260	115	35	729	
	b	12	1	272	152	120	59	17	301	
	c	3	–	32	21	11	5	8	43	
	d	1	–	10	8	2	2	5	16	
Recklinghausen										
	a	160	21	1 123	636	487	230	194	1 477	
	b	62	5	503	263	240	132	74	639	
	c	38	4	222	128	94	44	53	313	
	d	20	1	105	52	53	26	20	145	
Steinfurt										
	a	154	6	1 272	721	551	276	126	1 552	
	b	42	3	576	300	276	164	34	652	
	c	19	–	108	72	36	15	35	162	
	d	3	–	47	31	16	7	17	67	
Warendorf										
	a	104	3	1 057	622	435	208	107	1 268	
	b	42	–	490	262	228	120	29	561	
	c	16	–	94	65	29	21	22	132	
	d	7	–	50	34	16	13	7	64	
Reg.-Bez. Münster										
	a	700	60	6 590	3 748	2 842	1 346	681	7 971	
	b	251	18	2 909	1 528	1 381	739	243	3 403	
	c	144	11	750	451	299	142	170	1 064	
	d	64	4	357	199	158	78	78	499	
davon										
kreisfreie Städte										
	a	109	16	969	569	400	156	112	1 190	
	b	51	5	412	224	188	81	53	516	
	c	52	6	191	103	88	40	33	276	
	d	28	2	91	41	50	21	19	138	
Kreise										
	a	591	44	5 621	3 179	2 442	1 190	569	6 781	
	b	200	13	2 497	1 304	1 193	658	190	2 887	
	c	92	5	559	348	211	102	137	788	
	d	36	2	266	158	108	57	59	361	
Kreisfreie Stadt										
Bielefeld										
	a	84	4	616	344	272	113	54	754	
	b	16	–	278	151	127	54	22	316	
	c	31	–	212	125	87	30	30	273	
	d	8	–	105	61	44	14	15	128	

Noch: 3. Schulabgängerinnen und -abgänger im Abgangsjahr 2000

Verwaltungsbezirk a = Zusammen b = weiblich c = Ausländer/-innen zusammen d = Ausländerinnen	Schulabgänger/-innen								
	mit Hauptschulabschluss nach Jahrgang 09		mit Sekundarabschluss I				ohne Hauptschul- abschluss	insgesamt	
	zusammen	darunter mit Quali- fikations- vermerk	zusammen	davon mit					
				Hauptschul- abschluss nach Jahr- gang 10	Fachoberschulreife				
				zusammen	darunter mit Quali- fikations- vermerk				
Kreise									
Gütersloh	a	159	12	1 174	716	458	209	103	1 436
	b	61	7	573	314	259	129	36	670
	c	32	1	195	123	72	30	24	251
	d	17	–	95	51	44	21	8	120
Herford	a	98	8	326	173	153	81	40	464
	b	40	3	134	62	72	46	10	184
	c	26	1	66	37	29	12	12	104
	d	13	–	30	15	15	8	4	47
Höxter	a	67	7	558	327	231	113	29	654
	b	22	–	239	132	107	53	5	266
	c	1	–	23	18	5	3	4	28
	d	–	–	17	14	3	1	–	17
Lippe	a	155	10	1 082	575	507	212	116	1 353
	b	65	6	492	251	241	106	50	607
	c	27	2	94	56	38	16	33	154
	d	14	2	53	29	24	13	17	84
Minden-Lübbecke	a	306	17	906	522	384	174	110	1 322
	b	143	11	410	217	193	104	36	589
	c	40	1	66	39	27	17	19	125
	d	19	1	32	16	16	10	8	59
Paderborn	a	155	29	983	612	371	155	77	1 215
	b	59	10	439	249	190	79	24	522
	c	29	6	114	76	38	14	16	159
	d	15	3	60	39	21	7	3	78
Reg.-Bez. Detmold	a	1 024	87	5 645	3 269	2 376	1 057	529	7 198
	b	406	37	2 565	1 376	1 189	571	183	3 154
	c	186	11	770	474	296	122	138	1 094
	d	86	6	392	225	167	74	55	533
davon									
kreisfreie Stadt	a	84	4	616	344	272	113	54	754
	b	16	–	278	151	127	54	22	316
	c	31	–	212	125	87	30	30	273
	d	8	–	105	61	44	14	15	128
Kreise	a	940	83	5 029	2 925	2 104	944	475	6 444
	b	390	37	2 287	1 225	1 062	517	161	2 838
	c	155	11	558	349	209	92	108	821
	d	78	6	287	164	123	60	40	405

Noch: 3. Schulabgängerinnen und -abgänger im Abgangsjahr 2000

Verwaltungsbezirk a = Zusammen b = weiblich c = Ausländer/-innen zusammen d = Ausländerinnen	Schulabgänger/-innen								insgesamt
	mit Hauptschulabschluss nach Jahrgang 09		mit Sekundarabschluss I				ohne Hauptschulabschluss		
	zusammen	darunter mit Qualifikationsvermerk	zusammen	davon mit					
				Hauptschulabschluss nach Jahrgang 10	Fachoberschulreife				
			zusammen	darunter mit Qualifikationsvermerk					
Kreisfreie Städte									
Bochum	a	54	5	526	336	190	64	79	659
	b	24	4	252	156	96	39	31	307
	c	17	2	127	88	39	20	32	176
	d	9	2	64	40	24	12	12	85
Dortmund	a	96	14	869	491	378	201	135	1 100
	b	42	9	413	220	193	114	55	510
	c	33	3	275	136	139	83	57	365
	d	11	1	146	67	79	49	21	178
Hagen	a	40	4	460	265	195	69	72	572
	b	22	1	210	111	99	44	22	254
	c	19	3	154	106	48	19	36	209
	d	11	1	78	51	27	14	10	99
Hamm	a	39	3	558	335	223	90	38	635
	b	15	–	279	160	119	46	12	306
	c	13	1	116	74	42	14	8	137
	d	7	–	55	34	21	7	–	62
Herne	a	35	3	327	169	158	83	38	400
	b	17	–	150	66	84	51	12	179
	c	11	2	97	44	53	30	9	117
	d	7	–	45	19	26	18	4	56
Kreise									
Ennepe-Ruhr-Kreis	a	77	5	645	407	238	102	87	809
	b	34	3	282	165	117	58	25	341
	c	18	1	144	88	56	20	34	196
	d	11	1	64	36	28	13	10	85
Hochsauerlandkreis	a	143	10	1 063	559	504	224	114	1 320
	b	43	2	475	227	248	112	39	557
	c	33	6	108	53	55	15	21	162
	d	10	–	57	22	35	8	4	71
Märkischer Kreis	a	198	15	1 262	809	453	192	219	1 679
	b	94	4	550	328	222	106	73	717
	c	64	3	304	187	117	46	89	457
	d	35	1	150	81	69	31	34	219
Olpe	a	60	2	577	415	162	75	58	695
	b	30	1	272	186	86	41	21	323
	c	14	1	57	41	16	6	20	91
	d	9	1	34	25	9	3	8	51

Noch: 3. Schulabgängerinnen und -abgänger im Abgangsjahr 2000

Verwaltungsbezirk a = Zusammen b = weiblich c = Ausländer/-innen zusammen d = Ausländerinnen	Schulabgänger/-innen								
	mit Hauptschulabschluss nach Jahrgang 09		mit Sekundarabschluss I				ohne Hauptschul- abschluss	insgesamt	
	zusammen	darunter mit Quali- fikations- vermerk	zusammen	davon mit					
				Hauptschul- abschluss nach Jahr- gang 10	Fachoberschulreife				
				zusammen	darunter mit Quali- fikations- vermerk				
Noch: Kreise									
Siegen-Wittgenstein	a	76	5	832	490	342	157	89	997
	b	32	2	365	190	175	83	37	434
	c	10	2	119	71	48	22	22	151
	d	6	1	52	28	24	14	9	67
Soest	a	148	6	1 032	605	427	186	97	1 277
	b	47	2	488	272	216	107	28	563
	c	17	1	95	58	37	15	20	132
	d	7	1	54	33	21	9	8	69
Unna	a	66	10	649	394	255	120	85	800
	b	27	4	309	179	130	67	40	376
	c	12	1	142	88	54	24	24	178
	d	3	–	73	48	25	14	12	88
Reg.-Bez. Arnsberg	a	1 032	82	8 800	5 275	3 525	1 563	1 111	10 943
	b	427	32	4 045	2 260	1 785	868	395	4 867
	c	261	26	1 738	1 034	704	314	372	2 371
	d	126	9	872	484	388	192	132	1 130
davon									
kreisfreie Städte	a	264	29	2 740	1 596	1 144	507	362	3 366
	b	120	14	1 304	713	591	294	132	1 556
	c	93	11	769	448	321	166	142	1 004
	d	45	4	388	211	177	100	47	480
Kreise	a	768	53	6 060	3 679	2 381	1 056	749	7 577
	b	307	18	2 741	1 547	1 194	574	263	3 311
	c	168	15	969	586	383	148	230	1 367
	d	81	5	484	273	211	92	85	650
Nordrhein-Westfalen									
Nordrhein-Westfalen	a	5 262	509	38 723	23 046	15 677	7 106	5 028	49 013
	b	2 061	218	17 528	9 805	7 723	3 818	1 793	21 382
	c	1 262	117	7 337	4 530	2 807	1 246	1 588	10 187
	d	584	55	3 616	2 115	1 501	714	609	4 809
davon									
kreisfreie Städte	a	1 601	217	11 611	6 969	4 642	2 054	2 025	15 237
	b	654	95	5 324	3 044	2 280	1 080	767	6 745
	c	582	66	3 545	2 124	1 421	640	812	4 939
	d	265	31	1 718	961	757	362	314	2 297
Kreise	a	3 661	292	27 112	16 077	11 035	5 052	3 003	33 776
	b	1 407	123	12 204	6 761	5 443	2 738	1 026	14 637
	c	680	51	3 792	2 406	1 386	606	776	5 248
	d	319	24	1 898	1 154	744	352	295	2 512

4. Lehrergrunddaten 2000/01

Verwaltungsbezirk	Lehrer/-innen													
	insgesamt	in % aller Lehrer/-innen	weiblich			ausländisch			darunter					
			Anzahl	in % aller Lehrerinnen	in % von Spalte 1	Anzahl	in % aller Lehrer/-innen	in % von Spalte 1	hauptamtlich/BAT			vollzeitbeschäftigt		
									Anzahl	in % aller Lehrer/-innen	in % von Spalte 1	Anzahl	in % aller Lehrer/-innen	in % von Spalte 1
1	2	3	4	5	6	7	8	9	10	11	12	13	14	
Kreisfreie Städte														
Düsseldorf	383	1,9	260	2,3	67,9	22	5,5	5,7	376	1,9	98,2	286	2,0	74,7
Duisburg	503	2,5	282	2,5	56,1	21	5,3	4,2	482	2,5	95,8	381	2,7	75,7
Essen	374	1,9	218	1,9	58,3	6	1,5	1,6	357	1,8	95,5	257	1,8	68,7
Krefeld	230	1,1	138	1,2	60,0	10	2,5	4,3	223	1,1	97,0	163	1,2	70,9
Mönchengladbach	370	1,8	204	1,8	55,1	9	2,3	2,4	361	1,8	97,6	267	1,9	72,2
Mülheim an der Ruhr	98	0,5	60	0,5	61,2	2	0,5	2,0	94	0,5	95,9	62	0,4	63,3
Oberhausen	197	1,0	113	1,0	57,4	4	1,0	2,0	187	1,0	94,9	136	1,0	69,0
Remscheid	181	0,9	104	0,9	57,5	12	3,0	6,6	174	0,9	96,1	128	0,9	70,7
Solingen	160	0,8	108	1,0	67,5	4	1,0	2,5	157	0,8	98,1	112	0,8	70,0
Wuppertal	380	1,9	217	1,9	57,1	7	1,8	1,8	369	1,9	97,1	251	1,8	66,1
Kreise														
Kleve	498	2,5	228	2,0	45,8	2	0,5	0,4	491	2,5	98,6	394	2,8	79,1
Mettmann	443	2,2	299	2,7	67,5	11	2,8	2,5	425	2,2	95,9	283	2,0	63,9
Neuss	374	1,9	210	1,9	56,1	4	1,0	1,1	368	1,9	98,4	266	1,9	71,1
Viersen	300	1,5	155	1,4	51,7	3	0,8	1,0	296	1,5	98,7	221	1,6	73,7
Wesel	486	2,4	247	2,2	50,8	11	2,8	2,3	468	2,4	96,3	356	2,5	73,3
Reg.-Bez. Düsseldorf	4 977	24,7	2 843	25,3	57,1	128	32,0	2,6	4 828	24,7	97,0	3 563	25,3	71,6
davon														
kreisfreie Städte	2 876	14,3	1 704	15,2	59,2	97	24,3	3,4	2 780	14,2	96,7	2 043	14,5	71,0
Kreise	2 101	10,4	1 139	10,1	54,2	31	7,8	1,5	2 048	10,5	97,5	1 520	10,8	72,3
Kreisfreie Städte														
Aachen	182	0,9	127	1,1	69,8	7	1,8	3,8	176	0,9	96,7	111	0,8	61,0
Bonn	252	1,3	178	1,6	70,6	8	2,0	3,2	247	1,3	98,0	161	1,1	63,9
Köln	830	4,1	525	4,7	63,3	42	10,5	5,1	806	4,1	97,1	609	4,3	73,4
Leverkusen	130	0,6	81	0,7	62,3	7	1,8	5,4	127	0,6	97,7	94	0,7	72,3
Kreise														
Aachen	302	1,5	153	1,4	50,7	10	2,5	3,3	290	1,5	96,0	229	1,6	75,8
Düren	317	1,6	172	1,5	54,3	7	1,8	2,2	304	1,6	95,9	209	1,5	65,9
Erfdkreis	470	2,3	306	2,7	65,1	15	3,8	3,2	452	2,3	96,2	304	2,2	64,7
Euskirchen	288	1,4	151	1,3	52,4	3	0,8	1,0	278	1,4	96,5	206	1,5	71,5
Heinsberg	325	1,6	157	1,4	48,3	13	3,3	4,0	317	1,6	97,5	237	1,7	72,9
Oberbergischer Kreis	389	1,9	224	2,0	57,6	3	0,8	0,8	382	2,0	98,2	262	1,9	67,4
Rhein.-Berg. Kreis	265	1,3	171	1,5	64,5	9	2,3	3,4	260	1,3	98,1	175	1,2	66,0
Rhein-Sieg-Kreis	733	3,6	486	4,3	66,3	13	3,3	1,8	717	3,7	97,8	484	3,4	66,0
Reg.-Bez. Köln	4 483	22,2	2 731	24,3	60,9	137	34,3	3,1	4 356	22,3	97,2	3 081	21,9	68,7
davon														
kreisfreie Städte	1 394	6,9	911	8,1	65,4	64	16,0	4,6	1 356	6,9	97,3	975	6,9	69,9
Kreise	3 089	15,3	1 820	16,2	58,9	73	18,3	2,4	3 000	15,3	97,1	2 106	14,9	68,2
Kreisfreie Städte														
Bottrop	99	0,5	48	0,4	48,5	1	0,3	1,0	98	0,5	99,0	66	0,5	66,7
Gelsenkirchen	232	1,2	109	1,0	47,0	4	1,0	1,7	229	1,2	98,7	180	1,3	77,6
Münster	262	1,3	168	1,5	64,1	6	1,5	2,3	245	1,3	93,5	162	1,1	61,8

1) abgeordnete, beurlaubte und langfristig erkrankte Lehrkräfte

Noch: 4. Lehrergrunddaten 2000/01

Verwaltungsbezirk	Lehrer/-innen													
	insgesamt	in % aller Lehrer/-innen	weiblich			ausländisch			darunter					
			Anzahl	in % aller Lehrerinnen	in % von Spalte 1	Anzahl	in % aller Lehrer/-innen	in % von Spalte 1	hauptamtlich/BAT			vollzeitbeschäftigt		
									Anzahl	in % aller Lehrer/-innen	in % von Spalte 1	Anzahl	in % aller Lehrer/-innen	in % von Spalte 1
1	2	3	4	5	6	7	8	9	10	11	12	13	14	
Kreise														
Borken	694	3,4	330	2,9	47,6	2	0,5	0,3	694	3,5	100,0	515	3,7	74,2
Coesfeld	307	1,5	187	1,7	60,9	–	–	–	287	1,5	93,5	186	1,3	60,6
Recklinghausen	678	3,4	360	3,2	53,1	13	3,3	1,9	647	3,3	95,4	463	3,3	68,3
Steinfurt	677	3,4	364	3,2	53,8	6	1,5	0,9	668	3,4	98,7	473	3,4	69,9
Warendorf	527	2,6	319	2,8	60,5	4	1,0	0,8	510	2,6	96,8	350	2,5	66,4
Reg.-Bez. Münster	3 476	17,2	1 885	16,8	54,2	36	9,0	1,0	3 378	17,3	97,2	2 395	17,0	68,9
davon														
kreisfreie Städte	593	2,9	325	2,9	54,8	11	2,8	1,9	572	2,9	96,5	408	2,9	68,8
Kreise	2 883	14,3	1 560	13,9	54,1	25	6,3	0,9	2 806	14,3	97,3	1 987	14,1	68,9
Kreisfreie Stadt														
Bielefeld	336	1,7	202	1,8	60,1	7	1,8	2,1	328	1,7	97,6	227	1,6	67,6
Kreise														
Gütersloh	547	2,7	291	2,6	53,2	10	2,5	1,8	529	2,7	96,7	319	2,3	58,3
Herford	193	1,0	99	0,9	51,3	4	1,0	2,1	185	0,9	95,9	127	0,9	65,8
Höxter	270	1,3	130	1,2	48,1	2	0,5	0,7	264	1,3	97,8	194	1,4	71,9
Lippe	570	2,8	319	2,8	56,0	3	0,8	0,5	554	2,8	97,2	380	2,7	66,7
Minden-Lübbecke	431	2,1	215	1,9	49,9	2	0,5	0,5	422	2,2	97,9	304	2,2	70,5
Paderborn	502	2,5	265	2,4	52,8	3	0,8	0,6	482	2,5	96,0	311	2,2	62,0
Reg.-Bez. Detmold	2 849	14,1	1 521	13,5	53,4	31	7,8	1,1	2 764	14,1	97,0	1 862	13,2	65,4
davon														
kreisfreie Stadt	336	1,7	202	1,8	60,1	7	1,8	2,1	328	1,7	97,6	227	1,6	67,6
Kreise	2 513	12,5	1 319	11,7	52,5	24	6,0	1,0	2 436	12,4	96,9	1 635	11,6	65,1
Kreisfreie Städte														
Bochum	257	1,3	156	1,4	60,7	3	0,8	1,2	248	1,3	96,5	179	1,3	69,6
Dortmund	433	2,1	252	2,2	58,2	13	3,3	3,0	415	2,1	95,8	318	2,3	73,4
Hagen	242	1,2	134	1,2	55,4	6	1,5	2,5	234	1,2	96,7	176	1,2	72,7
Hamm	268	1,3	156	1,4	58,2	11	2,8	4,1	265	1,4	98,9	200	1,4	74,6
Herne	165	0,8	83	0,7	50,3	2	0,5	1,2	158	0,8	95,8	117	0,8	70,9
Kreise														
Ennepe-Ruhr-Kreis	353	1,8	200	1,8	56,7	10	2,5	2,8	342	1,7	96,9	243	1,7	68,8
Hochsauerlandkreis	481	2,4	201	1,8	41,8	5	1,3	1,0	469	2,4	97,5	374	2,7	77,8
Märkischer Kreis	703	3,5	395	3,5	56,2	8	2,0	1,1	684	3,5	97,3	513	3,6	73,0
Olpe	258	1,3	120	1,1	46,5	2	0,5	0,8	256	1,3	99,2	198	1,4	76,7
Siegen-Wittgenstein	367	1,8	132	1,2	36,0	–	–	–	364	1,9	99,2	295	2,1	80,4
Soest	496	2,5	257	2,3	51,8	6	1,5	1,2	485	2,5	97,8	340	2,4	68,5
Unna	343	1,7	169	1,5	49,3	2	0,5	0,6	330	1,7	96,2	243	1,7	70,8
Reg.-Bez. Arnsberg	4 366	21,7	2 255	20,1	51,6	68	17,0	1,6	4 250	21,7	97,3	3 196	22,7	73,2
davon														
kreisfreie Städte	1 365	6,8	781	7,0	57,2	35	8,8	2,6	1 320	6,7	96,7	990	7,0	72,5
Kreise	3 001	14,9	1 474	13,1	49,1	33	8,3	1,1	2 930	15,0	97,6	2 206	15,6	73,5
Nordrhein-Westfalen	20 151	100	11 235	100	55,8	400	100	2,0	19 576	100	97,1	14 097	100	70,0
davon														
kreisfreie Städte	6 564	32,6	3 923	34,9	59,8	214	53,5	3,3	6 356	32,5	96,8	4 643	32,9	70,7
Kreise	13 587	67,4	7 312	65,1	53,8	186	46,5	1,4	13 220	67,5	97,3	9 454	67,1	69,6
darunter														
langfristig														
abwesende														
Lehrer/-innen ¹⁾	494	2,5	268	2,4	54,3	10	2,5	2,0	491	2,5	99,4	354	2,5	71,7

Anmerkung S. 62

5. Erteilte wöchentliche Unterrichtsstunden 2000/01

Verwaltungsbezirk	Erteilte wöchentliche Unterrichtsstunden													je 100 Schüler/-innen
	der Lehrer/-innen										darunter Mehrarbeit			
	insgesamt	in % aller Stunden	weiblich		davon									
			Anzahl	in % von Sp. 1	hauptamtlich/BAT			na/nb/Nicht-BAT						
					Anzahl	in % von Sp. 1	je ha/BAT-Lehrer/-in	Anzahl	in % von Sp. 1	je na/nb/Nicht-BAT-Lehrer/-in	Anzahl	in % von Sp. 1	je Lehrer/-in mit Mehrarbeit	
1	2	3	4	5	6	7	8	9	10	11	12	13	14	
Kreisfreie Städte														
Düsseldorf	7 931,0	1,9	5 369,0	67,7	7 889,0	99,5	21,0	42,0	0,5	6,0	1,0	0	1,0	149,4
Duisburg	10 945,0	2,6	6 165,0	56,3	10 823,0	98,9	22,5	122,0	1,1	5,8	-	-	-	168,4
Essen	7 634,0	1,8	4 310,0	56,5	7 526,0	98,6	21,1	108,0	1,4	6,4	-	-	-	148,1
Krefeld	4 847,0	1,1	2 939,0	60,6	4 805,0	99,1	21,5	42,0	0,9	6,0	-	-	-	151,8
Mönchengladbach	7 949,0	1,9	4 398,0	55,3	7 897,0	99,3	21,9	52,0	0,7	5,8	-	-	-	157,3
Mülheim an der Ruhr	2 124,0	0,5	1 314,0	61,9	2 096,0	98,7	22,3	28,0	1,3	7,0	-	-	-	162,0
Oberhausen	4 025,0	0,9	2 356,0	58,5	3 959,0	98,4	21,2	66,0	1,6	6,6	-	-	-	145,8
Remscheid	3 703,0	0,9	2 143,0	57,9	3 662,0	98,9	21,0	41,0	1,1	5,9	-	-	-	166,6
Solingen	3 466,0	0,8	2 264,0	65,3	3 448,0	99,5	22,0	18,0	0,5	6,0	-	-	-	153,6
Wuppertal	7 940,0	1,9	4 479,0	56,4	7 871,0	99,1	21,3	69,0	0,9	6,3	0,5	0	-	154,0
Kreise														
Kleve	11 165,0	2,6	5 216,0	46,7	11 122,0	99,6	22,7	43,0	0,4	6,1	-	-	-	133,1
Mettmann	9 258,0	2,2	6 142,0	66,3	9 131,0	98,6	21,5	127,0	1,4	7,1	-	-	-	154,5
Neuss	7 828,0	1,8	4 337,0	55,4	7 792,0	99,5	21,2	36,0	0,5	6,0	-	-	-	146,6
Viersen	6 560,0	1,5	3 356,0	51,2	6 536,0	99,6	22,1	24,0	0,4	6,0	1,0	0	1,0	141,9
Wesel	10 350,0	2,4	5 340,0	51,6	10 230,0	98,8	21,9	120,0	1,2	6,7	6,0	0,1	2,0	148,0
Reg.-Bez. Düsseldorf	105 725,0	24,9	60 128,0	56,9	104 787,0	99,1	21,7	938,0	0,9	6,3	8,5	0	1,7	150,5
davon														
kreisfreie Städte	60 564,0	14,2	35 737,0	59,0	59 976,0	99,0	21,6	588,0	1,0	6,1	1,5	0	1,5	155,6
Kreise	45 161,0	10,6	24 391,0	54,0	44 811,0	99,2	21,9	350,0	0,8	6,6	7,0	0	1,8	144,1
Kreisfreie Städte														
Aachen	3 743,0	0,9	2 620,0	70,0	3 705,0	99,0	21,1	38,0	1,0	6,3	-	-	-	161,4
Bonn	5 000,0	1,2	3 452,0	69,0	4 970,0	99,4	20,1	30,0	0,6	6,0	-	-	-	164,6
Köln	17 425,0	4,1	11 224,0	64,4	17 277,0	99,2	21,4	148,0	0,8	6,2	17,0	0,1	5,7	155,3
Leverkusen	2 651,0	0,6	1 624,0	61,3	2 633,0	99,3	20,7	18,0	0,7	6,0	-	-	-	167,5
Kreise														
Aachen	6 075,0	1,4	3 085,0	50,8	6 006,0	98,9	20,7	69,0	1,1	5,8	2,0	0	2,0	140,5
Düren	6 618,0	1,6	3 524,0	53,2	6 543,0	98,9	21,5	75,0	1,1	5,8	2,0	0	1,0	147,2
Erftkreis	9 673,0	2,3	6 252,0	64,6	9 559,0	98,8	21,1	114,0	1,2	6,3	-	-	-	145,9
Euskirchen	6 238,0	1,5	3 197,0	51,3	6 186,0	99,2	22,3	52,0	0,8	5,2	4,0	0,1	2,0	143,0
Heinsberg	6 884,0	1,6	3 276,0	47,6	6 835,0	99,3	21,6	49,0	0,7	6,1	1,0	0	1,0	142,4
Oberbergischer Kreis	8 074,0	1,9	4 466,0	55,3	8 032,0	99,5	21,0	42,0	0,5	6,0	-	-	-	152,7
Rhein.-Berg. Kreis	5 442,0	1,3	3 511,0	64,5	5 412,0	99,4	20,8	30,0	0,6	6,0	0,5	0	0,5	146,3
Rhein-Sieg-Kreis	15 335,0	3,6	9 818,0	64,0	15 238,0	99,4	21,3	97,0	0,6	6,1	-	-	-	149,3
Reg.-Bez. Köln	93 158,0	21,9	56 049,0	60,2	92 396,0	99,2	21,2	762,0	0,8	6,0	26,5	0	2,7	150,1
davon														
kreisfreie Städte	28 819,0	6,8	18 920,0	65,7	28 585,0	99,2	21,1	234,0	0,8	6,2	17,0	0,1	5,7	158,7
Kreise	64 339,0	15,1	37 129,0	57,7	63 811,0	99,2	21,3	528,0	0,8	5,9	9,5	0	1,4	146,5
Kreisfreie Städte														
Bottrop	2 055,0	0,5	980,0	47,7	2 049,0	99,7	20,9	6,0	0,3	6,0	-	-	-	166,8
Gelsenkirchen	4 918,0	1,2	2 333,0	47,4	4 895,0	99,5	21,4	23,0	0,5	7,7	0,5	0	0,5	159,9
Münster	4 932,0	1,2	3 093,0	62,7	4 850,0	98,3	19,8	82,0	1,7	4,8	-	-	-	161,8

Noch: 5. Erteilte wöchentliche Unterrichtsstunden 2000/01

Verwaltungsbezirk	Erteilte wöchentliche Unterrichtsstunden													je 100 Schüler/-innen
	der Lehrer/-innen										darunter Mehrarbeit			
	insgesamt	in % aller Stunden	weiblich		davon									
			Anzahl	in % von Sp. 1	hauptamtlich/BAT			na/nb/Nicht-BAT						
					Anzahl	in % von Sp. 1	je ha/BAT-Lehrer/-in	Anzahl	in % von Sp. 1	je na/nb/Nicht-BAT-Lehrer/-in	Anzahl	in % von Sp. 1	je Lehrer/-in mit Mehrarbeit	
1	2	3	4	5	6	7	8	9	10	11	12	13	14	
Kreise														
Borken	15 353,0	3,6	6 921,0	45,1	15 353,0	100,0	22,1	-	-	-	1,0	0	1,0	141,4
Coesfeld	6 165,0	1,4	3 605,0	58,5	6 047,0	98,1	21,1	118,0	1,9	5,9	-	-	-	151,2
Recklinghausen	13 959,0	3,3	7 276,0	52,1	13 769,0	98,6	21,3	190,0	1,4	6,1	-	-	-	164,3
Steinfurt	14 324,0	3,4	7 517,0	52,5	14 268,0	99,6	21,4	56,0	0,4	6,2	-	-	-	155,0
Warendorf	10 980,0	2,6	6 454,0	58,8	10 883,0	99,1	21,3	97,0	0,9	5,7	-	-	-	149,2
Reg.-Bez. Münster	72 686,0	17,1	38 179,0	52,5	72 114,0	99,2	21,3	572,0	0,8	5,8	1,5	0	0,8	153,4
davon														
kreisfreie Städte	11 905,0	2,8	6 406,0	53,8	11 794,0	99,1	20,6	111,0	0,9	5,3	0,5	0	0,5	161,9
Kreise	60 781,0	14,3	31 773,0	52,3	60 320,0	99,2	21,5	461,0	0,8	6,0	1,0	0	1,0	151,8
Kreisfreie Stadt														
Bielefeld	7 029,0	1,7	4 128,0	58,7	6 983,0	99,3	21,3	46,0	0,7	5,8	6,5	0,1	2,2	167,8
Kreise														
Gütersloh	11 088,0	2,6	5 587,0	50,4	10 972,0	99,0	20,7	116,0	1,0	6,4	-	-	-	158,8
Herford	3 929,0	0,9	1 935,0	49,2	3 880,0	98,8	21,0	49,0	1,2	6,1	-	-	-	172,8
Höxter	6 004,0	1,4	2 757,0	45,9	5 956,0	99,2	22,6	48,0	0,8	8,0	0,5	0	0,5	149,3
Lippe	12 094,0	2,8	6 503,0	53,8	11 983,0	99,1	21,6	111,0	0,9	6,9	3,0	0	1,0	168,1
Minden-Lübbecke	9 318,0	2,2	4 558,0	48,9	9 262,0	99,4	21,9	56,0	0,6	6,2	-	-	-	157,9
Paderborn	10 540,0	2,5	5 353,0	50,8	10 416,0	98,8	21,6	124,0	1,2	6,2	1,0	0	1,0	159,6
Reg.-Bez. Detmold	60 002,0	14,1	30 821,0	51,4	59 452,0	99,1	21,5	550,0	0,9	6,5	11,0	0	1,4	161,5
davon														
kreisfreie Stadt	7 029,0	1,7	4 128,0	58,7	6 983,0	99,3	21,3	46,0	0,7	5,8	6,5	0,1	2,2	167,8
Kreise	52 973,0	12,5	26 693,0	50,4	52 469,0	99,0	21,5	504,0	1,0	6,5	4,5	0	0,9	160,6
Kreisfreie Städte														
Bochum	5 174,0	1,2	3 062,0	59,2	5 121,0	99,0	20,6	53,0	1,0	5,9	1,0	0	1,0	153,4
Dortmund	8 779,0	2,1	5 139,0	58,5	8 665,0	98,7	20,9	114,0	1,3	6,3	1,5	0	0,8	146,3
Hagen	5 302,0	1,2	2 961,0	55,8	5 253,0	99,1	22,4	49,0	0,9	6,1	-	-	-	168,2
Hamm	5 677,0	1,3	3 199,0	56,4	5 659,0	99,7	21,4	18,0	0,3	6,0	1,0	0	0,5	164,1
Herne	3 391,0	0,8	1 719,0	50,7	3 351,0	98,8	21,2	40,0	1,2	5,7	0,5	0	0,5	161,3
Kreise														
Ennepe-Ruhr-Kreis	7 462,0	1,8	4 087,0	54,8	7 391,0	99,0	21,6	71,0	1,0	6,5	0,5	0	0,5	174,7
Hochsauerlandkreis	10 554,0	2,5	4 334,0	41,1	10 465,0	99,2	22,3	89,0	0,8	7,4	1,0	0	1,0	144,1
Märkischer Kreis	15 316,0	3,6	8 313,0	54,3	15 194,0	99,2	22,2	122,0	0,8	6,4	-	-	-	159,1
Olpe	5 918,0	1,4	2 648,0	44,7	5 905,0	99,8	23,1	13,0	0,2	6,5	1,0	0	1,0	151,5
Siegen-Wittgenstein	8 226,0	1,9	2 830,0	34,4	8 210,0	99,8	22,6	16,0	0,2	5,3	7,0	0,1	2,3	147,8
Soest	10 718,0	2,5	5 604,0	52,3	10 643,0	99,3	21,9	75,0	0,7	6,8	-	-	-	155,8
Unna	7 283,0	1,7	3 454,0	47,4	7 202,0	98,9	21,8	81,0	1,1	6,2	-	-	-	157,6
Reg.-Bez. Arnsberg	93 800,0	22,1	47 350,0	50,5	93 059,0	99,2	21,9	741,0	0,8	6,4	13,5	0	1,1	155,6
davon														
kreisfreie Städte	28 323,0	6,7	16 080,0	56,8	28 049,0	99,0	21,2	274,0	1,0	6,1	4,0	0	0,7	156,6
Kreise	65 477,0	15,4	31 270,0	47,8	65 010,0	99,3	22,2	467,0	0,7	6,6	9,5	0	1,6	155,2
Nordrhein-Westfalen	425 371,0	100	232 527,0	54,7	421 808,0	99,2	21,5	3 563,0	0,8	6,2	61,0	0	1,6	153,5
davon														
kreisfreie Städte	136 640,0	32,1	81 271,0	59,5	135 387,0	99,1	21,3	1 253,0	0,9	6,0	29,5	0	2,1	157,6
Kreise	288 731,0	67,9	151 256,0	52,4	286 421,0	99,2	21,7	2 310,0	0,8	6,3	31,5	0	1,4	151,6

Volksschulen

1. Schuleckdaten 2000/01

Verwaltungsbezirk	Schulen	Klassen	Schüler/-innen									
			insgesamt	weiblich		ausländisch			Aussiedler/-innen		je Klasse	je Lehrer/-in ¹⁾
				Anzahl	in % von Spalte 3	zusammen	in % von Spalte 3	weiblich	Anzahl	in % von Spalte 3		
			1	2	3	4	5	6	7	8	9	10
Kreisfreie Stadt Wuppertal	1	20	484	223	46,1	30	6,2	21	51	10,5	24,2	16,1
Reg.-Bez. Düsseldorf	1	20	484	223	46,1	30	6,2	21	51	10,5	24,2	16,1
davon kreisfreie Stadt	1	20	484	223	46,1	30	6,2	21	51	10,5	24,2	16,1
Kreis Unna	1	21	379	184	48,5	12	3,2	5	367	96,8	18,0	12,2
Reg.-Bez. Arnsberg	1	21	379	184	48,5	12	3,2	5	367	96,8	18,0	12,2
davon Kreis	1	21	379	184	48,5	12	3,2	5	367	96,8	18,0	12,2
Nordrhein-Westfalen	2	41	863	407	47,2	42	4,9	26	418	48,4	21,0	14,1
davon kreisfreie Stadt	1	20	484	223	46,1	30	6,2	21	51	10,5	24,2	16,1
Kreis	1	21	379	184	48,5	12	3,2	5	367	96,8	18,0	12,2

1) hauptamtliche/BAT- sowie nebenamtliche/nebenberufliche und Nicht-BAT-Lehrerinnen und -Lehrer

2. Verteilung der Schülerpopulation 2000/01

Verwaltungsbezirk a = Zusammen b = weiblich c = Ausländer/-innen zusammen d = Ausländerinnen		Schüler/-innen												ins- gesamt
		davon im Schuljahrgang / in der Bildungsstufe												
		01	02	03	04	Primar- stufe	05	06	07	08	09	10	Sekun- dar- stufe I	
Kreisfreie Stadt														
Wuppertal	a	35	28	42	29	134	58	62	55	60	60	55	350	484
	b	17	15	20	15	67	26	26	20	29	31	24	156	223
	c	1	1	2	-	4	5	5	4	5	4	3	26	30
	d	-	1	2	-	3	4	5	2	3	3	1	18	21
Reg.-Bez. Düsseldorf		35	28	42	29	134	58	62	55	60	60	55	350	484
	b	17	15	20	15	67	26	26	20	29	31	24	156	223
	c	1	1	2	-	4	5	5	4	5	4	3	26	30
	d	-	1	2	-	3	4	5	2	3	3	1	18	21
davon														
kreisfreie Stadt														
	a	35	28	42	29	134	58	62	55	60	60	55	350	484
	b	17	15	20	15	67	26	26	20	29	31	24	156	223
	c	1	1	2	-	4	5	5	4	5	4	3	26	30
	d	-	1	2	-	3	4	5	2	3	3	1	18	21
Kreis														
Unna														
	a	53	36	33	32	154	37	38	35	35	39	41	225	379
	b	24	18	15	17	74	19	18	21	14	17	21	110	184
	c	-	-	-	-	-	-	2	-	3	3	4	12	12
	d	-	-	-	-	-	-	-	-	2	1	2	5	5
Reg.-Bez. Arnsberg		53	36	33	32	154	37	38	35	35	39	41	225	379
	b	24	18	15	17	74	19	18	21	14	17	21	110	184
	c	-	-	-	-	-	-	2	-	3	3	4	12	12
	d	-	-	-	-	-	-	-	-	2	1	2	5	5
davon														
Kreis														
	a	53	36	33	32	154	37	38	35	35	39	41	225	379
	b	24	18	15	17	74	19	18	21	14	17	21	110	184
	c	-	-	-	-	-	-	2	-	3	3	4	12	12
	d	-	-	-	-	-	-	-	-	2	1	2	5	5
Nordrhein-Westfalen		88	64	75	61	288	95	100	90	95	99	96	575	863
	b	41	33	35	32	141	45	44	41	43	48	45	266	407
	c	1	1	2	-	4	5	7	4	8	7	7	38	42
	d	-	1	2	-	3	4	5	2	5	4	3	23	26
davon														
kreisfreie Stadt														
	a	35	28	42	29	134	58	62	55	60	60	55	350	484
	b	17	15	20	15	67	26	26	20	29	31	24	156	223
	c	1	1	2	-	4	5	5	4	5	4	3	26	30
	d	-	1	2	-	3	4	5	2	3	3	1	18	21
Kreis														
	a	53	36	33	32	154	37	38	35	35	39	41	225	379
	b	24	18	15	17	74	19	18	21	14	17	21	110	184
	c	-	-	-	-	-	-	2	-	3	3	4	12	12
	d	-	-	-	-	-	-	-	-	2	1	2	5	5

3. Schulabgängerinnen und -abgänger im Abgangsjahr 2000

Verwaltungsbezirk a = Zusammen b = weiblich c = Ausländer/-innen zusammen d = Ausländerinnen	Schulabgänger/-innen								
	mit Hauptschulabschluss nach Jahrgang 09		mit Sekundarabschluss I				ohne Hauptschul- abschluss	ins- gesamt	
	zu- sammen	darunter mit Qualifikations- vermerk	zu- sammen	davon mit					
				Hauptschul- abschluss nach Jahrgang 10	Fachoberschulreife				
			zu- sammen	darunter mit Qualifikations- vermerk					
Kreisfreie Stadt Wuppertal	a	3	–	51	27	24	10	2	56
	b	2	–	26	11	15	6	–	28
	c	–	–	6	4	2	–	–	6
	d	–	–	4	3	1	–	–	4
Reg.-Bez. Düsseldorf	a	3	–	51	27	24	10	2	56
	b	2	–	26	11	15	6	–	28
	c	–	–	6	4	2	–	–	6
	d	–	–	4	3	1	–	–	4
davon kreisfreie Stadt	a	3	–	51	27	24	10	2	56
	b	2	–	26	11	15	6	–	28
	c	–	–	6	4	2	–	–	6
	d	–	–	4	3	1	–	–	4
Nordrhein-Westfalen	a	3	–	51	27	24	10	2	56
	b	2	–	26	11	15	6	–	28
	c	–	–	6	4	2	–	–	6
	d	–	–	4	3	1	–	–	4
davon kreisfreie Stadt	a	3	–	51	27	24	10	2	56
	b	2	–	26	11	15	6	–	28
	c	–	–	6	4	2	–	–	6
	d	–	–	4	3	1	–	–	4

4. Lehrergrunddaten 2000/01

Verwaltungsbezirk	Lehrer/-innen													
	insgesamt	in % aller Lehrer/-innen	weiblich			ausländisch			darunter					
			Anzahl	in % aller Lehrerinnen	in % von Spalte 1	Anzahl	in % aller Lehrer/-innen	in % von Spalte 1	hauptamtlich/BAT			vollzeitbeschäftigt		
									Anzahl	in % aller Lehrer/-innen	in % von Spalte 1	Anzahl	in % aller Lehrer/-innen	in % von Spalte 1
1	2	3	4	5	6	7	8	9	10	11	12	13	14	
Kreisfreie Stadt Wuppertal	30	49,2	19	45,2	63,3	-	-	-	30	49,2	100,0	19	54,3	63,3
Reg.-Bez. Düsseldorf	30	49,2	19	45,2	63,3	-	-	-	30	49,2	100,0	19	54,3	63,3
davon kreisfreie Stadt	30	49,2	19	45,2	63,3	-	-	-	30	49,2	100,0	19	54,3	63,3
Kreis Unna	31	50,8	23	54,8	74,2	-	-	-	31	50,8	100,0	16	45,7	51,6
Reg.-Bez. Arnsberg	31	50,8	23	54,8	74,2	-	-	-	31	50,8	100,0	16	45,7	51,6
davon Kreis	31	50,8	23	54,8	74,2	-	-	-	31	50,8	100,0	16	45,7	51,6
Nordrhein-Westfalen	61	100	42	100	68,9	-	-	-	61	100	100,0	35	100	57,4
davon kreisfreie Stadt	30	49,2	19	45,2	63,3	-	-	-	30	49,2	100,0	19	54,3	63,3
Kreis	31	50,8	23	54,8	74,2	-	-	-	31	50,8	100,0	16	45,7	51,6
darunter langfristig abwesende Lehrer/-innen ¹⁾	2	3,3	2	4,8	100,0	-	-	-	2	3,3	100,0	-	-	-

1) abgeordnete, beurlaubte und langfristig erkrankte Lehrkräfte

Realschulen

1. Schuleckdaten 2000/01

Verwaltungsbezirk	Schulen	Klassen	Schüler/-innen										
			ins- gesamt	weiblich		ausländisch			Aussiedler/-innen		je Klasse	je Lehrer/ -in ¹⁾	
				Anzahl	in % von Spalte 3	zu- sammen	in % von Spalte 3	weiblich	Anzahl	in % von Spalte 3			
													1
Kreisfreie Städte													
Düsseldorf	13	237	6 823	3 322	48,7	1 604	23,5	834	270	4,0	28,8	17,4	
Duisburg	9	218	5 734	2 956	51,6	798	13,9	424	73	1,3	26,3	17,2	
Essen	14	289	8 511	4 070	47,8	766	9,0	382	135	1,6	29,4	18,0	
Krefeld	5	119	3 324	1 571	47,3	516	15,5	270	254	7,6	27,9	17,1	
Mönchengladbach	4	116	3 228	1 654	51,2	287	8,9	140	189	5,9	27,8	18,6	
Mülheim an der Ruhr	3	60	1 764	877	49,7	305	17,3	149	60	3,4	29,4	17,6	
Oberhausen	3	94	2 754	1 383	50,2	227	8,2	120	43	1,6	29,3	19,3	
Remscheid	2	60	1 723	883	51,2	243	14,1	127	118	6,8	28,7	18,9	
Solingen	3	69	1 936	966	49,9	292	15,1	153	142	7,3	28,1	18,6	
Wuppertal	7	154	4 384	2 177	49,7	628	14,3	299	329	7,5	28,5	17,9	
Kreise													
Kleve	10	221	6 235	3 397	54,5	181	2,9	96	146	2,3	28,2	18,7	
Mettmann	18	374	10 672	5 708	53,5	1 133	10,6	594	456	4,3	28,5	18,0	
Neuss	14	282	7 970	3 899	48,9	942	11,8	482	369	4,6	28,3	17,7	
Viersen	7	176	4 953	2 519	50,9	223	4,5	116	133	2,7	28,1	17,9	
Wesel	13	330	9 339	4 781	51,2	504	5,4	266	270	2,9	28,3	18,4	
Reg.-Bez. Düsseldorf	125	2 799	79 350	40 163	50,6	8 649	10,9	4 452	2 987	3,8	28,3	18,0	
davon													
kreisfreie Städte	63	1 416	40 181	19 859	49,4	5 666	14,1	2 898	1 613	4,0	28,4	17,9	
Kreise	62	1 383	39 169	20 304	51,8	2 983	7,6	1 554	1 374	3,5	28,3	18,1	
Kreisfreie Städte													
Aachen	4	93	2 609	1 271	48,7	487	18,7	251	177	6,8	28,1	16,6	
Bonn	9	150	4 130	1 799	43,6	696	16,9	363	491	11,9	27,5	16,3	
Köln	24	455	12 499	6 290	50,3	3 402	27,2	1 747	355	2,8	27,5	17,9	
Leverkusen	3	91	2 592	1 282	49,5	233	9,0	114	183	7,1	28,5	17,5	
Kreise													
Aachen	10	205	5 861	3 033	51,7	521	8,9	281	102	1,7	28,6	19,5	
Düren	10	164	4 661	2 346	50,3	256	5,5	112	89	1,9	28,4	18,4	
Erfthkreis	15	328	9 223	4 715	51,1	908	9,8	458	248	2,7	28,1	18,4	
Euskirchen	5	107	3 051	1 524	50,0	129	4,2	64	229	7,5	28,5	19,3	
Heinsberg	8	212	5 991	3 083	51,5	351	5,9	171	420	7,0	28,3	19,2	
Oberbergischer Kreis	12	256	7 290	3 724	51,1	363	5,0	196	1 140	15,6	28,5	19,3	
Rhein.-Berg. Kreis	10	201	5 652	2 752	48,7	468	8,3	242	153	2,7	28,1	18,1	
Rhein-Sieg-Kreis	16	349	9 714	4 979	51,3	692	7,1	382	903	9,3	27,8	17,5	
Reg.-Bez. Köln	126	2 611	73 273	36 798	50,2	8 506	11,6	4 381	4 490	6,1	28,1	18,2	
davon													
kreisfreie Städte	40	789	21 830	10 642	48,7	4 818	22,1	2 475	1 206	5,5	27,7	17,3	
Kreise	86	1 822	51 443	26 156	50,8	3 688	7,2	1 906	3 284	6,4	28,2	18,6	
Kreisfreie Städte													
Bottrop	2	70	2 008	991	49,4	155	7,7	73	42	2,1	28,7	20,1	
Gelsenkirchen	6	138	4 010	2 010	50,1	575	14,3	303	56	1,4	29,1	18,7	
Münster	9	163	4 590	2 213	48,2	278	6,1	140	471	10,3	28,2	15,3	

1) hauptamtliche/BAT- sowie nebenamtliche/nebenberufliche und Nicht-BAT-Lehrerinnen und -Lehrer

Noch: 1. Schuleckdaten 2000/01

Verwaltungsbezirk	Schulen	Klassen	Schüler/-innen									je Klasse	je Lehrer/-in ¹⁾
			insgesamt	weiblich		ausländisch			Aussiedler/-innen				
				Anzahl	in % von Spalte 3	zusammen	in % von Spalte 3	weiblich	Anzahl	in % von Spalte 3			
1	2	3	4	5	6	7	8	9	10	11	12		
Kreise													
Borken	17	347	9 812	5 188	52,9	278	2,8	155	177	1,8	28,3	18,4	
Coesfeld	9	193	5 390	2 736	50,8	128	2,4	63	242	4,5	27,9	17,1	
Recklinghausen	20	455	12 874	6 628	51,5	846	6,6	445	526	4,1	28,3	18,5	
Steinfurt	19	407	11 571	5 817	50,3	315	2,7	161	801	6,9	28,4	18,2	
Warendorf	9	232	6 514	3 353	51,5	228	3,5	125	688	10,6	28,1	17,8	
Reg.-Bez. Münster	91	2 005	56 769	28 936	51,0	2 803	4,9	1 465	3 003	5,3	28,3	17,9	
davon													
kreisfreie Städte	17	371	10 608	5 214	49,2	1 008	9,5	516	569	5,4	28,6	17,2	
Kreise	74	1 634	46 161	23 722	51,4	1 795	3,9	949	2 434	5,3	28,3	18,1	
Kreisfreie Stadt													
Bielefeld	10	184	4 909	2 428	49,5	702	14,3	360	771	15,7	26,7	17,3	
Kreise													
Gütersloh	13	313	8 609	4 336	50,4	581	6,7	323	1 277	14,8	27,5	18,2	
Herford	10	202	5 624	2 941	52,3	328	5,8	177	1 069	19,0	27,8	17,6	
Höxter	9	175	4 615	2 342	50,7	101	2,2	52	737	16,0	26,4	18,3	
Lippe	13	273	7 360	3 731	50,7	369	5,0	192	1 510	20,5	27,0	18,2	
Minden-Lübbecke	11	243	6 650	3 385	50,9	197	3,0	103	1 428	21,5	27,4	18,0	
Paderborn	12	253	6 977	3 595	51,5	284	4,1	148	1 322	18,9	27,6	17,8	
Reg.-Bez. Detmold	78	1 643	44 744	22 758	50,9	2 562	5,7	1 355	8 114	18,1	27,2	17,9	
davon													
kreisfreie Stadt	10	184	4 909	2 428	49,5	702	14,3	360	771	15,7	26,7	17,3	
Kreise	68	1 459	39 835	20 330	51,0	1 860	4,7	995	7 343	18,4	27,3	18,0	
Kreisfreie Städte													
Bochum	8	190	5 433	2 699	49,7	470	8,7	249	138	2,5	28,6	18,5	
Dortmund	13	319	8 863	4 542	51,2	1 305	14,7	639	227	2,6	27,8	17,9	
Hagen	5	109	3 082	1 493	48,4	442	14,3	215	143	4,6	28,3	18,8	
Hamm	5	124	3 519	1 841	52,3	310	8,8	169	387	11,0	28,4	18,8	
Herne	4	88	2 370	1 165	49,2	291	12,3	168	85	3,6	26,9	18,0	
Kreise													
Ennepe-Ruhr-Kreis	10	217	6 004	2 996	49,9	485	8,1	246	217	3,6	27,7	17,6	
Hochsauerlandkreis	12	259	7 233	3 727	51,5	318	4,4	170	464	6,4	27,9	17,9	
Märkischer Kreis	16	371	10 065	5 115	50,8	971	9,6	522	744	7,4	27,1	18,4	
Olpe	6	119	3 206	1 615	50,4	161	5,0	79	130	4,1	26,9	18,7	
Siegen-Wittgenstein	14	255	6 918	3 490	50,4	360	5,2	189	539	7,8	27,1	18,9	
Soest	11	248	6 809	3 433	50,4	305	4,5	155	887	13,0	27,5	18,0	
Unna	11	245	6 853	3 434	50,1	436	6,4	221	426	6,2	28,0	18,4	
Reg.-Bez. Arnsberg	115	2 544	70 355	35 550	50,5	5 854	8,3	3 022	4 387	6,2	27,7	18,3	
davon													
kreisfreie Städte	35	830	23 267	11 740	50,5	2 818	12,1	1 440	980	4,2	28,0	18,3	
Kreise	80	1 714	47 088	23 810	50,6	3 036	6,4	1 582	3 407	7,2	27,5	18,3	
Nordrhein-Westfalen	535	11 602	324 491	164 205	50,6	28 374	8,7	14 675	22 981	7,1	28,0	18,1	
davon													
kreisfreie Städte	165	3 590	100 795	49 883	49,5	15 012	14,9	7 689	5 139	5,1	28,1	17,7	
Kreise	370	8 012	223 696	114 322	51,1	13 362	6,0	6 986	17 842	8,0	27,9	18,2	

Anmerkung S. 74

2. Verteilung der Schülerpopulation 2000/01

Verwaltungsbezirk a = Zusammen b = weiblich c = Ausländer/-innen zusammen d = Ausländerinnen	Schüler/-innen								
	davon im Schuljahrgang						ohne Jahrgang	insgesamt	
	05	06	07	08	09	10			
Kreisfreie Städte									
Düsseldorf	a	1 173	1 241	1 201	1 185	1 037	986	–	6 823
	b	569	603	605	550	494	501	–	3 322
	c	313	309	251	289	230	212	–	1 604
	d	159	168	135	139	119	114	–	834
Duisburg	a	1 192	1 120	1 035	885	798	704	–	5 734
	b	596	554	519	471	432	384	–	2 956
	c	183	209	141	126	68	71	–	798
	d	92	104	68	70	43	47	–	424
Essen	a	1 543	1 482	1 547	1 421	1 340	1 178	–	8 511
	b	716	706	754	679	663	552	–	4 070
	c	146	166	158	116	105	75	–	766
	d	69	82	74	64	53	40	–	382
Krefeld	a	646	614	593	539	503	429	–	3 324
	b	318	286	274	239	255	199	–	1 571
	c	123	113	89	82	56	53	–	516
	d	62	62	44	40	36	26	–	270
Mönchengladbach	a	584	551	561	567	490	475	–	3 228
	b	296	284	282	280	268	244	–	1 654
	c	72	53	45	47	35	35	–	287
	d	38	22	18	20	19	23	–	140
Mülheim an der Ruhr	a	379	337	311	272	238	227	–	1 764
	b	173	172	157	124	130	121	–	877
	c	80	75	55	39	36	20	–	305
	d	33	36	29	23	17	11	–	149
Oberhausen	a	545	506	483	432	409	379	–	2 754
	b	280	250	231	221	210	191	–	1 383
	c	45	44	35	39	32	32	–	227
	d	25	19	19	19	21	17	–	120
Remscheid	a	292	306	303	292	276	254	–	1 723
	b	143	145	163	146	153	133	–	883
	c	40	51	37	42	26	47	–	243
	d	18	24	20	25	14	26	–	127
Solingen	a	362	353	363	306	270	282	–	1 936
	b	194	169	169	162	131	141	–	966
	c	55	68	61	35	31	42	–	292
	d	34	40	31	16	17	15	–	153

Noch: 2. Verteilung der Schülerpopulation 2000/01

Verwaltungsbezirk a = Zusammen b = weiblich c = Ausländer/-innen zusammen d = Ausländerinnen		Schüler/-innen							ohne Jahrgang	insgesamt
		davon im Schuljahrgang								
		05	06	07	08	09	10			
Noch: Kreisfreie Stadt										
Wuppertal	a	855	822	781	696	654	576	–	4 384	
	b	392	410	393	344	335	303	–	2 177	
	c	137	127	102	94	95	73	–	628	
	d	62	57	50	49	47	34	–	299	
Kreise										
Kleve	a	1 223	1 078	1 092	1 019	980	843	–	6 235	
	b	641	576	619	569	530	462	–	3 397	
	c	37	43	35	23	24	19	–	181	
	d	20	20	21	14	12	9	–	96	
Mettmann										
	a	1 805	1 843	1 866	1 880	1 678	1 600	–	10 672	
	b	952	1 002	988	1 006	911	849	–	5 708	
	c	211	223	215	192	149	143	–	1 133	
	d	107	124	121	97	70	75	–	594	
Neuss										
	a	1 495	1 479	1 388	1 279	1 208	1 121	–	7 970	
	b	684	719	677	644	606	569	–	3 899	
	c	204	190	169	148	125	106	–	942	
	d	92	95	85	82	72	56	–	482	
Viersen										
	a	867	947	948	775	763	653	–	4 953	
	b	447	452	464	392	398	366	–	2 519	
	c	53	43	38	37	23	29	–	223	
	d	28	20	24	17	9	18	–	116	
Wesel										
	a	1 663	1 722	1 638	1 572	1 481	1 263	–	9 339	
	b	824	871	821	822	788	655	–	4 781	
	c	112	111	87	69	65	60	–	504	
	d	56	58	44	36	36	36	–	266	
Reg.-Bez. Düsseldorf										
	a	14 624	14 401	14 110	13 120	12 125	10 970	–	79 350	
	b	7 225	7 199	7 116	6 649	6 304	5 670	–	40 163	
	c	1 811	1 825	1 518	1 378	1 100	1 017	–	8 649	
	d	895	931	783	711	585	547	–	4 452	
davon										
kreisfreie Städte										
	a	7 571	7 332	7 178	6 595	6 015	5 490	–	40 181	
	b	3 677	3 579	3 547	3 216	3 071	2 769	–	19 859	
	c	1 194	1 215	974	909	714	660	–	5 666	
	d	592	614	488	465	386	353	–	2 898	
Kreise										
	a	7 053	7 069	6 932	6 525	6 110	5 480	–	39 169	
	b	3 548	3 620	3 569	3 433	3 233	2 901	–	20 304	
	c	617	610	544	469	386	357	–	2 983	
	d	303	317	295	246	199	194	–	1 554	

Noch: 2. Verteilung der Schülerpopulation 2000/01

Verwaltungsbezirk a = Zusammen b = weiblich c = Ausländer/-innen zusammen d = Ausländerinnen		Schüler/-innen							
		davon im Schuljahrgang						ohne Jahrgang	insgesamt
		05	06	07	08	09	10		
Kreisfreie Städte									
Aachen	a	451	432	444	479	397	406	–	2 609
	b	217	227	227	219	194	187	–	1 271
	c	111	87	81	81	63	64	–	487
	d	48	51	47	46	32	27	–	251
Bonn	a	655	669	730	748	678	650	–	4 130
	b	296	270	336	341	290	266	–	1 799
	c	118	116	123	140	100	99	–	696
	d	62	48	74	80	53	46	–	363
Köln	a	2 292	2 163	2 228	2 136	1 934	1 746	–	12 499
	b	1 143	1 103	1 132	1 067	981	864	–	6 290
	c	703	630	633	560	451	425	–	3 402
	d	358	307	323	288	247	224	–	1 747
Leverkusen	a	511	523	476	378	376	328	–	2 592
	b	236	245	226	189	199	187	–	1 282
	c	50	51	38	42	32	20	–	233
	d	26	24	19	22	16	7	–	114
Kreise									
Aachen	a	1 088	1 054	1 062	911	913	833	–	5 861
	b	562	533	562	475	447	454	–	3 033
	c	102	115	102	78	61	63	–	521
	d	50	54	55	44	34	44	–	281
Düren	a	940	827	906	783	658	547	–	4 661
	b	492	411	431	392	338	282	–	2 346
	c	59	54	47	50	29	17	–	256
	d	26	22	21	25	13	5	–	112
Erftkreis	a	1 644	1 551	1 692	1 589	1 386	1 361	–	9 223
	b	818	791	850	793	740	723	–	4 715
	c	192	150	183	128	122	133	–	908
	d	95	80	85	70	51	77	–	458
Euskirchen	a	584	535	527	557	456	392	–	3 051
	b	299	268	249	271	253	184	–	1 524
	c	30	26	22	20	19	12	–	129
	d	11	19	7	11	10	6	–	64
Heinsberg	a	1 056	1 091	1 098	1 046	974	726	–	5 991
	b	520	564	559	546	501	393	–	3 083
	c	68	80	64	57	48	34	–	351
	d	30	36	37	30	20	18	–	171

Noch: 2. Verteilung der Schülerpopulation 2000/01

Verwaltungsbezirk a = Zusammen b = weiblich c = Ausländer/-innen zusammen d = Ausländerinnen		Schüler/-innen							
		davon im Schuljahrgang						ohne Jahrgang	insgesamt
		05	06	07	08	09	10		
Noch: Kreise									
Oberbergischer Kreis	a	1 250	1 376	1 257	1 221	1 111	1 075	–	7 290
	b	613	720	617	650	579	545	–	3 724
	c	66	84	54	54	49	56	–	363
	d	35	46	28	33	24	30	–	196
Rhein.-Berg. Kreis	a	991	966	1 004	955	899	837	–	5 652
	b	482	462	466	473	438	431	–	2 752
	c	100	88	78	75	75	52	–	468
	d	45	43	38	41	44	31	–	242
Rhein-Sieg-Kreis	a	1 700	1 717	1 757	1 591	1 500	1 449	–	9 714
	b	889	872	946	776	742	754	–	4 979
	c	117	138	129	110	98	100	–	692
	d	67	76	76	56	59	48	–	382
Reg.-Bez. Köln	a	13 162	12 904	13 181	12 394	11 282	10 350	–	73 273
	b	6 567	6 466	6 601	6 192	5 702	5 270	–	36 798
	c	1 716	1 619	1 554	1 395	1 147	1 075	–	8 506
	d	853	806	810	746	603	563	–	4 381
davon									
kreisfreie Städte	a	3 909	3 787	3 878	3 741	3 385	3 130	–	21 830
	b	1 892	1 845	1 921	1 816	1 664	1 504	–	10 642
	c	982	884	875	823	646	608	–	4 818
	d	494	430	463	436	348	304	–	2 475
Kreise	a	9 253	9 117	9 303	8 653	7 897	7 220	–	51 443
	b	4 675	4 621	4 680	4 376	4 038	3 766	–	26 156
	c	734	735	679	572	501	467	–	3 688
	d	359	376	347	310	255	259	–	1 906
Kreisfreie Städte									
Bottrop	a	406	358	347	308	287	302	–	2 008
	b	187	180	160	164	148	152	–	991
	c	39	26	31	24	20	15	–	155
	d	18	12	14	14	10	5	–	73
Gelsenkirchen	a	751	692	722	677	602	566	–	4 010
	b	387	326	352	360	291	294	–	2 010
	c	128	122	109	82	70	64	–	575
	d	73	66	53	46	33	32	–	303
Münster	a	780	800	772	777	741	720	–	4 590
	b	357	375	385	369	350	377	–	2 213
	c	65	53	41	49	35	35	–	278
	d	31	26	18	30	17	18	–	140

Noch: 2. Verteilung der Schülerpopulation 2000/01

Verwaltungsbezirk a = Zusammen b = weiblich c = Ausländer/-innen zusammen d = Ausländerinnen		Schüler/-innen							ohne Jahrgang	insgesamt
		davon im Schuljahrgang								
		05	06	07	08	09	10			
Kreise										
Borken	a	1 986	1 832	1 709	1 547	1 493	1 245	–	9 812	
	b	1 012	937	913	841	818	667	–	5 188	
	c	60	57	48	45	42	26	–	278	
	d	31	32	28	26	21	17	–	155	
Coesfeld	a	988	991	945	878	863	725	–	5 390	
	b	501	498	472	446	420	399	–	2 736	
	c	33	29	22	10	21	13	–	128	
	d	12	13	10	4	16	8	–	63	
Recklinghausen	a	2 303	2 368	2 314	2 096	1 952	1 841	–	12 874	
	b	1 184	1 200	1 224	1 098	1 023	899	–	6 628	
	c	182	208	171	109	94	82	–	846	
	d	100	99	95	59	49	43	–	445	
Steinfurt	a	2 087	2 027	1 978	1 950	1 820	1 699	10	11 571	
	b	985	1 022	956	986	972	890	6	5 817	
	c	74	65	54	42	44	34	2	315	
	d	40	30	32	20	22	17	–	161	
Warendorf	a	1 156	1 169	1 180	1 078	992	939	–	6 514	
	b	590	578	596	562	525	502	–	3 353	
	c	53	37	38	33	38	29	–	228	
	d	30	12	28	13	27	15	–	125	
Reg.-Bez. Münster	a	10 457	10 237	9 967	9 311	8 750	8 037	10	56 769	
	b	5 203	5 116	5 058	4 826	4 547	4 180	6	28 936	
	c	634	597	514	394	364	298	2	2 803	
	d	335	290	278	212	195	155	–	1 465	
davon										
kreisfreie Städte	a	1 937	1 850	1 841	1 762	1 630	1 588	–	10 608	
	b	931	881	897	893	789	823	–	5 214	
	c	232	201	181	155	125	114	–	1 008	
	d	122	104	85	90	60	55	–	516	
Kreise	a	8 520	8 387	8 126	7 549	7 120	6 449	10	46 161	
	b	4 272	4 235	4 161	3 933	3 758	3 357	6	23 722	
	c	402	396	333	239	239	184	2	1 795	
	d	213	186	193	122	135	100	–	949	
Kreisfreie Stadt										
Bielefeld	a	955	907	836	721	733	757	–	4 909	
	b	453	458	412	369	354	382	–	2 428	
	c	181	145	109	90	89	88	–	702	
	d	91	70	59	46	39	55	–	360	

Noch: 2. Verteilung der Schülerpopulation 2000/01

Verwaltungsbezirk a = Zusammen b = weiblich c = Ausländer/-innen zusammen d = Ausländerinnen		Schüler/-innen							
		davon im Schuljahrgang						ohne Jahrgang	insgesamt
		05	06	07	08	09	10		
Kreise									
Gütersloh	a	1 595	1 488	1 493	1 436	1 325	1 272	–	8 609
	b	796	740	755	699	658	688	–	4 336
	c	131	101	98	91	83	77	–	581
	d	69	57	62	46	41	48	–	323
Herford	a	947	1 032	1 011	960	879	795	–	5 624
	b	490	513	518	528	459	433	–	2 941
	c	75	69	68	37	42	37	–	328
	d	37	33	33	22	32	20	–	177
Höxter	a	859	809	782	753	746	666	–	4 615
	b	425	404	408	377	386	342	–	2 342
	c	27	17	23	13	9	12	–	101
	d	10	10	11	10	6	5	–	52
Lippe	a	1 329	1 283	1 316	1 155	1 134	1 143	–	7 360
	b	652	649	676	584	563	607	–	3 731
	c	76	78	66	46	48	55	–	369
	d	46	39	37	22	22	26	–	192
Minden-Lübbecke	a	1 155	1 175	1 246	1 075	1 015	984	–	6 650
	b	580	616	628	539	518	504	–	3 385
	c	49	42	34	30	26	16	–	197
	d	23	22	20	14	15	9	–	103
Paderborn	a	1 243	1 262	1 300	1 120	1 066	986	–	6 977
	b	606	650	673	568	582	516	–	3 595
	c	58	62	46	46	41	31	–	284
	d	26	33	24	24	24	17	–	148
Reg.-Bez. Detmold	a	8 083	7 956	7 984	7 220	6 898	6 603	–	44 744
	b	4 002	4 030	4 070	3 664	3 520	3 472	–	22 758
	c	597	514	444	353	338	316	–	2 562
	d	302	264	246	184	179	180	–	1 355
davon									
kreisfreie Stadt	a	955	907	836	721	733	757	–	4 909
	b	453	458	412	369	354	382	–	2 428
	c	181	145	109	90	89	88	–	702
	d	91	70	59	46	39	55	–	360
Kreise	a	7 128	7 049	7 148	6 499	6 165	5 846	–	39 835
	b	3 549	3 572	3 658	3 295	3 166	3 090	–	20 330
	c	416	369	335	263	249	228	–	1 860
	d	211	194	187	138	140	125	–	995

Noch: 2. Verteilung der Schülerpopulation 2000/01

Verwaltungsbezirk a = Zusammen b = weiblich c = Ausländer/-innen zusammen d = Ausländerinnen		Schüler/-innen							ohne Jahrgang	insgesamt
		davon im Schuljahrgang								
		05	06	07	08	09	10			
Kreisfreie Städte										
Bochum	a	998	956	900	847	877	855	–	5 433	
	b	447	459	480	442	429	442	–	2 699	
	c	110	100	77	61	62	60	–	470	
	d	60	43	41	41	32	32	–	249	
Dortmund	a	1 635	1 578	1 572	1 498	1 368	1 212	–	8 863	
	b	843	791	794	771	714	629	–	4 542	
	c	273	299	242	197	157	137	–	1 305	
	d	128	145	121	95	81	69	–	639	
Hagen	a	590	538	525	513	459	457	–	3 082	
	b	274	270	249	255	212	233	–	1 493	
	c	111	108	78	60	42	43	–	442	
	d	40	64	36	32	19	24	–	215	
Hamm	a	654	667	619	552	564	463	–	3 519	
	b	333	340	318	297	293	260	–	1 841	
	c	98	68	46	36	33	29	–	310	
	d	48	29	27	24	22	19	–	169	
Herne	a	452	422	452	367	362	315	–	2 370	
	b	229	205	224	161	186	160	–	1 165	
	c	69	82	44	42	28	26	–	291	
	d	47	41	25	27	13	15	–	168	
Kreise										
Ennepe-Ruhr-Kreis	a	1 108	1 079	1 039	995	946	837	–	6 004	
	b	563	520	525	489	467	432	–	2 996	
	c	107	102	93	74	56	53	–	485	
	d	54	51	46	36	29	30	–	246	
Hochsauerlandkreis	a	1 271	1 315	1 264	1 212	1 144	1 027	–	7 233	
	b	632	701	670	627	568	529	–	3 727	
	c	73	62	45	43	53	42	–	318	
	d	33	35	23	24	31	24	–	170	
Märkischer Kreis	a	1 947	1 844	1 916	1 548	1 498	1 312	–	10 065	
	b	981	923	960	807	746	698	–	5 115	
	c	223	217	181	132	115	103	–	971	
	d	128	98	97	76	63	60	–	522	
Olpe	a	589	563	529	559	501	465	–	3 206	
	b	283	257	273	287	259	256	–	1 615	
	c	39	39	25	26	15	17	–	161	
	d	19	17	15	12	7	9	–	79	

Noch: 2. Verteilung der Schülerpopulation 2000/01

Verwaltungsbezirk a = Zusammen b = weiblich c = Ausländer/-innen zusammen d = Ausländerinnen		Schüler/-innen							ohne Jahrgang	insgesamt
		davon im Schuljahrgang								
		05	06	07	08	09	10			
Noch: Kreise										
Siegen-Wittgenstein	a	1 176	1 217	1 187	1 225	1 102	1 011	–	6 918	
	b	582	596	589	613	570	540	–	3 490	
	c	73	71	66	65	40	45	–	360	
	d	34	40	36	37	19	23	–	189	
Soest	a	1 304	1 250	1 196	1 096	1 016	947	–	6 809	
	b	658	587	628	522	518	520	–	3 433	
	c	82	48	53	45	42	35	–	305	
	d	41	17	27	21	26	23	–	155	
Unna	a	1 293	1 257	1 180	1 077	1 017	1 029	–	6 853	
	b	605	610	598	578	517	526	–	3 434	
	c	115	99	72	63	46	41	–	436	
	d	42	54	46	34	22	23	–	221	
Reg.-Bez. Arnsberg	a	13 017	12 686	12 379	11 489	10 854	9 930	–	70 355	
	b	6 430	6 259	6 308	5 849	5 479	5 225	–	35 550	
	c	1 373	1 295	1 022	844	689	631	–	5 854	
	d	674	634	540	459	364	351	–	3 022	
davon										
kreisfreie Städte	a	4 329	4 161	4 068	3 777	3 630	3 302	–	23 267	
	b	2 126	2 065	2 065	1 926	1 834	1 724	–	11 740	
	c	661	657	487	396	322	295	–	2 818	
	d	323	322	250	219	167	159	–	1 440	
Kreise	a	8 688	8 525	8 311	7 712	7 224	6 628	–	47 088	
	b	4 304	4 194	4 243	3 923	3 645	3 501	–	23 810	
	c	712	638	535	448	367	336	–	3 036	
	d	351	312	290	240	197	192	–	1 582	
Nordrhein-Westfalen	a	59 343	58 184	57 621	53 534	49 909	45 890	10	324 491	
	b	29 427	29 070	29 153	27 180	25 552	23 817	6	164 205	
	c	6 131	5 850	5 052	4 364	3 638	3 337	2	28 374	
	d	3 059	2 925	2 657	2 312	1 926	1 796	–	14 675	
davon										
kreisfreie Städte	a	18 701	18 037	17 801	16 596	15 393	14 267	–	100 795	
	b	9 079	8 828	8 842	8 220	7 712	7 202	–	49 883	
	c	3 250	3 102	2 626	2 373	1 896	1 765	–	15 012	
	d	1 622	1 540	1 345	1 256	1 000	926	–	7 689	
Kreise	a	40 642	40 147	39 820	36 938	34 516	31 623	10	223 696	
	b	20 348	20 242	20 311	18 960	17 840	16 615	6	114 322	
	c	2 881	2 748	2 426	1 991	1 742	1 572	2	13 362	
	d	1 437	1 385	1 312	1 056	926	870	–	6 986	

3. Schulabgängerinnen und -abgänger im Abgangsjahr 2000

Verwaltungsbezirk a = Zusammen b = weiblich c = Ausländer/-innen zusammen d = Ausländerinnen	Schulabgänger/-innen								
	mit Hauptschulabschluss nach Jahrgang 09		mit Sekundarabschluss I				ohne Hauptschul- abschluss	insgesamt	
	zusammen	darunter mit Quali- fikations- vermerk	zusammen	davon mit					
				Hauptschul- abschluss nach Jahr- gang 10	Fachoberschulreife				
				zusammen	darunter mit Quali- fikations- vermerk				
Kreisfreie Städte									
Düsseldorf	a	30	24	884	24	860	419	16	930
	b	14	11	432	5	427	231	6	452
	c	8	5	193	4	189	102	5	206
	d	4	3	107	–	107	55	3	114
Duisburg	a	24	20	641	22	619	283	4	669
	b	10	10	329	13	316	150	2	341
	c	6	6	58	3	55	19	–	64
	d	4	4	29	3	26	7	–	33
Essen	a	40	40	1 225	42	1 183	516	21	1 286
	b	21	21	609	16	593	290	8	638
	c	1	1	94	3	91	43	1	96
	d	1	1	44	2	42	25	–	45
Krefeld	a	23	19	388	20	368	168	2	413
	b	12	10	209	7	202	90	2	223
	c	6	4	50	2	48	17	–	56
	d	3	2	31	–	31	14	–	34
Mönchengladbach	a	10	10	412	16	396	172	8	430
	b	7	7	202	6	196	100	4	213
	c	2	2	29	2	27	16	–	31
	d	1	1	15	1	14	12	–	16
Mülheim an der Ruhr	a	4	4	224	3	221	121	–	228
	b	2	2	104	–	104	65	–	106
	c	–	–	21	–	21	11	–	21
	d	–	–	10	–	10	7	–	10
Oberhausen	a	5	4	339	4	335	135	1	345
	b	2	1	173	3	170	62	–	175
	c	–	–	30	–	30	11	–	30
	d	–	–	20	–	20	8	–	20
Remscheid	a	14	10	226	17	209	87	13	253
	b	3	2	109	5	104	44	10	122
	c	1	–	16	1	15	8	2	19
	d	1	–	6	–	6	5	2	9
Solingen	a	14	11	250	5	245	95	–	264
	b	5	3	135	3	132	56	–	140
	c	1	1	29	–	29	9	–	30
	d	–	–	16	–	16	5	–	16

Noch: 3. Schulabgängerinnen und -abgänger im Abgangsjahr 2000

Verwaltungsbezirk a = Zusammen b = weiblich c = Ausländer/-innen zusammen d = Ausländerinnen	Schulabgänger/-innen								
	mit Hauptschulabschluss nach Jahrgang 09		mit Sekundarabschluss I				ohne Hauptschul- abschluss	insgesamt	
	zusammen	darunter mit Quali- fikations- vermerk	zusammen	davon mit					
				Hauptschul- abschluss nach Jahr- gang 10	Fachoberschulreife				
			zusammen	darunter mit Quali- fikations- vermerk					
Noch: Kreisfreie Stadt									
Wuppertal	a	27	24	546	10	536	261	33	606
	b	13	12	283	4	279	146	11	307
	c	3	3	71	1	70	32	6	80
	d	1	1	42	1	41	22	1	44
Kreise									
Kleve	a	17	14	800	7	793	371	1	818
	b	4	4	470	–	470	240	–	474
	c	–	–	15	–	15	6	–	15
	d	–	–	7	–	7	4	–	7
Mettmann	a	28	24	1 433	33	1 400	617	11	1 472
	b	11	9	780	16	764	350	7	798
	c	4	3	127	1	126	52	–	131
	d	4	3	78	1	77	39	–	82
Neuss	a	29	22	1 099	20	1 079	487	3	1 131
	b	11	10	570	8	562	290	–	581
	c	5	4	101	1	100	44	1	107
	d	–	–	58	–	58	28	–	58
Viersen	a	10	10	676	17	659	296	–	686
	b	4	4	350	8	342	181	–	354
	c	–	–	27	–	27	13	–	27
	d	–	–	11	–	11	6	–	11
Wesel	a	16	14	1 167	22	1 145	531	8	1 191
	b	9	8	622	14	608	300	3	634
	c	1	1	44	1	43	12	1	46
	d	1	1	27	–	27	7	–	28
Reg.-Bez. Düsseldorf	a	291	250	10 310	262	10 048	4 559	121	10 722
	b	128	114	5 377	108	5 269	2 595	53	5 558
	c	38	30	905	19	886	395	16	959
	d	20	16	501	8	493	244	6	527
davon									
kreisfreie Städte	a	191	166	5 135	163	4 972	2 257	98	5 424
	b	89	79	2 585	62	2 523	1 234	43	2 717
	c	28	22	591	16	575	268	14	633
	d	15	12	320	7	313	160	6	341
Kreise	a	100	84	5 175	99	5 076	2 302	23	5 298
	b	39	35	2 792	46	2 746	1 361	10	2 841
	c	10	8	314	3	311	127	2	326
	d	5	4	181	1	180	84	–	186

Noch: 3. Schulabgängerinnen und -abgänger im Abgangsjahr 2000

Verwaltungsbezirk a = Zusammen b = weiblich c = Ausländer/-innen zusammen d = Ausländerinnen		Schulabgänger/-innen							insgesamt
		mit Hauptschulabschluss nach Jahrgang 09		mit Sekundarabschluss I				ohne Hauptschulabschluss	
		zusammen	darunter mit Qualifikationsvermerk	zusammen	davon mit				
					Hauptschulabschluss nach Jahrgang 10	Fachoberschulreife			
			zusammen	darunter mit Qualifikationsvermerk					
Kreisfreie Städte									
Aachen	a	17	13	394	7	387	195	7	418
	b	7	5	227	6	221	117	2	236
	c	2	2	52	1	51	24	2	56
	d	-	-	34	1	33	16	1	35
									-
Bonn	a	50	46	589	6	583	297	9	648
	b	17	16	297	2	295	148	6	320
	c	8	8	89	2	87	43	1	98
	d	4	4	57	1	56	30	1	62
									-
Köln	a	78	71	1 632	67	1 565	735	28	1 738
	b	32	29	849	30	819	421	11	892
	c	25	22	381	24	357	154	5	411
	d	9	8	215	13	202	94	3	227
Leverkusen	a	11	11	350	14	336	139	3	364
	b	4	4	189	7	182	84	1	194
	c	-	-	25	-	25	14	1	26
	d	-	-	18	-	18	10	-	18
Kreise									
Aachen	a	24	24	706	15	691	313	10	740
	b	11	11	386	10	376	192	3	400
	c	3	3	55	1	54	22	-	58
	d	2	2	32	1	31	14	-	34
Düren	a	24	14	567	15	552	217	12	603
	b	10	8	295	7	288	118	9	314
	c	3	2	14	-	14	7	-	17
	d	1	-	5	-	5	4	-	6
Erftkreis	a	39	38	1 288	23	1 265	580	6	1 333
	b	16	16	674	8	666	343	1	691
	c	3	3	118	4	114	48	3	124
	d	1	1	63	1	62	31	1	65
Euskirchen	a	5	5	350	13	337	162	-	355
	b	4	4	195	4	191	111	-	199
	c	-	-	12	-	12	5	-	12
	d	-	-	7	-	7	3	-	7
Heinsberg	a	11	7	731	13	718	335	8	750
	b	6	3	379	5	374	192	3	388
	c	-	-	30	-	30	14	-	30
	d	-	-	17	-	17	9	-	17

Noch: 3. Schulabgängerinnen und -abgänger im Abgangsjahr 2000

Verwaltungsbezirk a = Zusammen b = weiblich c = Ausländer/-innen zusammen d = Ausländerinnen	Schulabgänger/-innen								
	mit Hauptschulabschluss nach Jahrgang 09		mit Sekundarabschluss I				ohne Hauptschul- abschluss	insgesamt	
	zusammen	darunter mit Quali- fikations- vermerk	zusammen	davon mit					
				Hauptschul- abschluss nach Jahr- gang 10	Fachoberschulreife				
			zusammen	darunter mit Quali- fikations- vermerk					
Noch: Kreise									
Oberbergischer Kreis	a	25	22	1 000	33	967	415	11	1 036
	b	9	9	538	12	526	254	6	553
	c	1	1	38	1	37	16	1	40
	d	–	–	19	–	19	9	1	20
Rhein.-Berg. Kreis	a	26	24	778	27	751	360	7	811
	b	8	8	394	9	385	183	1	403
	c	2	2	50	2	48	20	–	52
	d	–	–	26	2	24	11	–	26
Rhein-Sieg-Kreis	a	48	38	1 351	23	1 328	585	18	1 417
	b	17	14	712	13	699	330	6	735
	c	4	4	70	1	69	33	–	74
	d	3	3	41	–	41	24	–	44
Reg.-Bez. Köln	a	358	313	9 736	256	9 480	4 333	119	10 213
	b	141	127	5 135	113	5 022	2 493	49	5 325
	c	51	47	934	36	898	400	13	998
	d	20	18	534	19	515	255	7	561
davon									
kreisfreie Städte	a	156	141	2 965	94	2 871	1 366	47	3 168
	b	60	54	1 562	45	1 517	770	20	1 642
	c	35	32	547	27	520	235	9	591
	d	13	12	324	15	309	150	5	342
Kreise	a	202	172	6 771	162	6 609	2 967	72	7 045
	b	81	73	3 573	68	3 505	1 723	29	3 683
	c	16	15	387	9	378	165	4	407
	d	7	6	210	4	206	105	2	219
Kreisfreie Städte									
Bottrop	a	10	5	281	6	275	141	–	291
	b	4	1	161	6	155	88	–	165
	c	–	–	12	1	11	4	–	12
	d	–	–	5	1	4	2	–	5
Gelsenkirchen	a	17	17	554	20	534	245	6	577
	b	8	8	287	7	280	136	2	297
	c	5	5	57	5	52	21	1	63
	d	2	2	29	4	25	16	–	31
Münster	a	12	11	668	5	663	309	2	682
	b	6	6	323	–	323	173	2	331
	c	–	–	37	–	37	22	–	37
	d	–	–	22	–	22	16	–	22

Noch: 3. Schulabgängerinnen und -abgänger im Abgangsjahr 2000

Verwaltungsbezirk a = Zusammen b = weiblich c = Ausländer/-innen zusammen d = Ausländerinnen	Schulabgänger/-innen								
	mit Hauptschulabschluss nach Jahrgang 09			mit Sekundarabschluss I				ohne Hauptschul- abschluss	insgesamt
	zusammen	darunter mit Quali- fikations- vermerk	zusammen	davon mit		zusammen	darunter mit Quali- fikations- vermerk		
				Hauptschul- abschluss nach Jahr- gang 10	Fachoberschulreife				
Kreise									
Borken	a	20	19	1 275	34	1 241	641	2	1 297
	b	8	8	716	15	701	401	-	724
	c	1	1	31	-	31	14	-	32
	d	1	1	20	-	20	10	-	21
Coesfeld	a	11	10	692	3	689	327	1	704
	b	5	4	365	2	363	186	-	370
	c	-	-	14	-	14	4	-	14
	d	-	-	8	-	8	3	-	8
Recklinghausen	a	43	38	1 742	40	1 702	778	23	1 808
	b	19	15	905	15	890	455	7	931
	c	4	4	75	5	70	28	1	80
	d	1	1	41	2	39	20	-	42
Steinfurt	a	18	14	1 557	13	1 544	744	12	1 587
	b	8	6	840	6	834	443	6	854
	c	1	1	45	-	45	21	-	46
	d	-	-	23	-	23	13	-	23
Warendorf	a	16	15	874	18	856	371	3	893
	b	8	7	472	5	467	225	-	480
	c	-	-	18	-	18	8	-	18
	d	-	-	11	-	11	5	-	11
Reg.-Bez. Münster	a	147	129	7 643	139	7 504	3 556	49	7 839
	b	66	55	4 069	56	4 013	2 107	17	4 152
	c	11	11	289	11	278	122	2	302
	d	4	4	159	7	152	85	-	163
davon									
kreisfreie Städte	a	39	33	1 503	31	1 472	695	8	1 550
	b	18	15	771	13	758	397	4	793
	c	5	5	106	6	100	47	1	112
	d	2	2	56	5	51	34	-	58
Kreise	a	108	96	6 140	108	6 032	2 861	41	6 289
	b	48	40	3 298	43	3 255	1 710	13	3 359
	c	6	6	183	5	178	75	1	190
	d	2	2	103	2	101	51	-	105
Kreisfreie Stadt									
Bielefeld	a	28	22	686	18	668	287	6	720
	b	20	17	362	14	348	176	4	386
	c	8	8	73	2	71	27	3	84
	d	6	6	36	1	35	13	2	44

Noch: 3. Schulabgängerinnen und -abgänger im Abgangsjahr 2000

Verwaltungsbezirk a = Zusammen b = weiblich c = Ausländer/-innen zusammen d = Ausländerinnen	Schulabgänger/-innen								
	mit Hauptschulabschluss nach Jahrgang 09			mit Sekundarabschluss I				ohne Hauptschul- abschluss	insgesamt
	zusammen	darunter mit Quali- fikations- vermerk	zusammen	davon mit					
				Hauptschul- abschluss nach Jahr- gang 10	Fachoberschulreife				
				zusammen	darunter mit Quali- fikations- vermerk				
Kreise									
Gütersloh	a	43	28	1 139	35	1 104	484	10	1 192
	b	14	8	583	14	569	277	1	598
	c	1	–	75	2	73	25	2	78
	d	1	–	45	2	43	19	–	46
Herford	a	19	15	764	10	754	372	10	793
	b	8	8	402	7	395	210	7	417
	c	1	1	35	1	34	12	2	38
	d	1	1	18	1	17	6	2	21
Höxter	a	12	12	655	9	646	277	5	672
	b	5	5	333	4	329	168	2	340
	c	–	–	6	–	6	1	–	6
	d	–	–	5	–	5	1	–	5
Lippe	a	22	20	971	31	940	464	3	996
	b	8	6	528	14	514	263	2	538
	c	1	1	31	1	30	13	–	32
	d	–	–	21	–	21	9	–	21
Minden-Lübbecke	a	15	12	986	27	959	441	16	1 017
	b	5	5	540	12	528	274	7	552
	c	–	–	24	–	24	8	–	24
	d	–	–	17	–	17	5	–	17
Paderborn	a	18	17	914	21	893	405	16	948
	b	5	4	492	13	479	251	6	503
	c	4	3	33	2	31	12	2	39
	d	1	–	21	1	20	8	–	22
Reg.-Bez. Detmold	a	157	126	6 115	151	5 964	2 730	66	6 338
	b	65	53	3 240	78	3 162	1 619	29	3 334
	c	15	13	277	8	269	98	9	301
	d	9	7	163	5	158	61	4	176
davon									
kreisfreie Stadt	a	28	22	686	18	668	287	6	720
	b	20	17	362	14	348	176	4	386
	c	8	8	73	2	71	27	3	84
	d	6	6	36	1	35	13	2	44
Kreise	a	129	104	5 429	133	5 296	2 443	60	5 618
	b	45	36	2 878	64	2 814	1 443	25	2 948
	c	7	5	204	6	198	71	6	217
	d	3	1	127	4	123	48	2	132

Noch: 3. Schulabgängerinnen und -abgänger im Abgangsjahr 2000

Verwaltungsbezirk a = Zusammen b = weiblich c = Ausländer/-innen zusammen d = Ausländerinnen		Schulabgänger/-innen							ohne Hauptschul- abschluss	insgesamt
		mit Hauptschulabschluss nach Jahrgang 09		mit Sekundarabschluss I						
		zusammen	darunter mit Quali- fikations- vermerk	zusammen	davon mit		zusammen	darunter mit Quali- fikations- vermerk		
					Hauptschul- abschluss nach Jahr- gang 10	Fachoberschulreife				
Kreisfreie Städte										
Bochum	a	15	15	757	15	742	337	12	784	
	b	4	4	377	9	368	185	7	388	
	c	1	1	41	2	39	18	–	42	
	d	1	1	20	1	19	11	–	21	
Dortmund	a	38	31	1 227	34	1 193	589	17	1 282	
	b	25	19	609	14	595	310	9	643	
	c	6	6	126	9	117	59	1	133	
	d	5	5	71	3	68	38	1	77	
Hagen	a	11	11	455	6	449	195	1	467	
	b	2	2	244	2	242	124	–	246	
	c	2	2	51	1	50	19	–	53	
	d	–	–	37	1	36	17	–	37	
Hamm	a	15	15	391	12	379	185	4	410	
	b	2	2	209	6	203	98	2	213	
	c	2	2	31	3	28	14	–	33	
	d	–	–	16	2	14	9	–	16	
Herne	a	11	10	319	11	308	173	5	335	
	b	4	4	169	4	165	101	4	177	
	c	1	1	21	1	20	15	–	22	
	d	1	1	13	–	13	10	–	14	
Kreise										
Ennepe-Ruhr-Kreis	a	18	17	785	12	773	357	6	809	
	b	8	8	403	5	398	199	3	414	
	c	–	–	55	1	54	20	1	56	
	d	–	–	30	1	29	12	1	31	
Hochsauerlandkreis	a	33	29	1 066	16	1 050	480	6	1 105	
	b	13	12	547	9	538	271	4	564	
	c	1	1	29	1	28	12	–	30	
	d	–	–	19	–	19	8	–	19	
Märkischer Kreis	a	59	47	1 278	37	1 241	524	16	1 353	
	b	27	19	697	22	675	332	8	732	
	c	12	11	75	3	72	26	–	87	
	d	5	4	48	3	45	22	–	53	
Olpe	a	15	13	405	5	400	181	6	426	
	b	9	8	217	3	214	98	2	228	
	c	2	2	13	1	12	6	–	15	
	d	1	1	10	1	9	5	–	11	

Noch: 3. Schulabgängerinnen und -abgänger im Abgangsjahr 2000

Verwaltungsbezirk a = Zusammen b = weiblich c = Ausländer/-innen zusammen d = Ausländerinnen	Schulabgänger/-innen								
	mit Hauptschulabschluss nach Jahrgang 09		mit Sekundarabschluss I				ohne Hauptschulabschluss	insgesamt	
	zusammen	darunter mit Qualifikationsvermerk	zusammen	davon mit					
				Hauptschulabschluss nach Jahrgang 10	Fachoberschulreife				
				zusammen	darunter mit Qualifikationsvermerk				
Noch: Kreise									
Siegen-Wittgenstein	a	29	28	913	13	900	430	4	946
	b	11	11	487	8	479	253	1	499
	c	3	3	33	–	33	16	–	36
	d	–	–	21	–	21	10	–	21
Soest	a	17	12	986	8	978	421	12	1 015
	b	6	3	496	3	493	220	5	507
	c	2	2	36	–	36	8	1	39
	d	–	–	22	–	22	5	–	22
Unna	a	29	26	951	24	927	395	6	986
	b	8	7	504	9	495	248	4	516
	c	2	2	38	1	37	13	–	40
	d	–	–	28	1	27	11	–	28
Reg.-Bez. Arnsberg	a	290	254	9 533	193	9 340	4 267	95	9 918
	b	119	99	4 959	94	4 865	2 439	49	5 127
	c	34	33	549	23	526	226	3	586
	d	13	12	335	13	322	158	2	350
davon									
kreisfreie Städte	a	90	82	3 149	78	3 071	1 479	39	3 278
	b	37	31	1 608	35	1 573	818	22	1 667
	c	12	12	270	16	254	125	1	283
	d	7	7	157	7	150	85	1	165
Kreise	a	200	172	6 384	115	6 269	2 788	56	6 640
	b	82	68	3 351	59	3 292	1 621	27	3 460
	c	22	21	279	7	272	101	2	303
	d	6	5	178	6	172	73	1	185
Nordrhein-Westfalen									
	a	1 243	1 072	43 337	1 001	42 336	19 445	450	45 030
	b	519	448	22 780	449	22 331	11 253	197	23 496
	c	149	134	2 954	97	2 857	1 241	43	3 146
	d	66	57	1 692	52	1 640	803	19	1 777
davon									
kreisfreie Städte	a	504	444	13 438	384	13 054	6 084	198	14 140
	b	224	196	6 888	169	6 719	3 395	93	7 205
	c	88	79	1 587	67	1 520	702	28	1 703
	d	43	39	893	35	858	442	14	950
Kreise	a	739	628	29 899	617	29 282	13 361	252	30 890
	b	295	252	15 892	280	15 612	7 858	104	16 291
	c	61	55	1 367	30	1 337	539	15	1 443
	d	23	18	799	17	782	361	5	827

4. Lehrergrunddaten 2000/01

Verwaltungsbezirk	Lehrer/-innen													
	ins- gesamt	in % aller Lehrer/ -innen	weiblich			ausländisch			darunter					
			Anzahl	in % aller Lehre- rinnen	in % von Spalte 1	Anzahl	in % aller Lehrer/ -innen	in % von Spalte 1	hauptamtlich/BAT			vollzeitbeschäftigt		
									Anzahl	in % aller Lehrer/ -innen	in % von Spalte 1	Anzahl	in % aller Lehrer/ -innen	in % von Spalte 1
1	2	3	4	5	6	7	8	9	10	11	12	13	14	
Kreisfreie Städte														
Düsseldorf	392	2,2	289	2,5	73,7	3	5,7	0,8	380	2,2	96,9	219	2,0	55,9
Duisburg	333	1,9	215	1,9	64,6	5	9,4	1,5	320	1,8	96,1	213	2,0	64,0
Essen	474	2,6	321	2,8	67,7	1	1,9	0,2	460	2,6	97,0	282	2,6	59,5
Krefeld	194	1,1	136	1,2	70,1	1	1,9	0,5	189	1,1	97,4	106	1,0	54,6
Mönchengladbach	174	1,0	103	0,9	59,2	1	1,9	0,6	170	1,0	97,7	109	1,0	62,6
Mülheim an der Ruhr	100	0,6	69	0,6	69,0	-	-	-	96	0,6	96,0	65	0,6	65,0
Oberhausen	143	0,8	81	0,7	56,6	-	-	-	137	0,8	95,8	95	0,9	66,4
Remscheid	91	0,5	54	0,5	59,3	1	1,9	1,1	87	0,5	95,6	63	0,6	69,2
Solingen	104	0,6	70	0,6	67,3	2	3,8	1,9	102	0,6	98,1	70	0,6	67,3
Wuppertal	245	1,4	170	1,5	69,4	1	1,9	0,4	235	1,4	95,9	135	1,2	55,1
Kreise														
Kleve	334	1,9	198	1,7	59,3	1	1,9	0,3	330	1,9	98,8	231	2,1	69,2
Mettmann	592	3,3	405	3,5	68,4	2	3,8	0,3	581	3,3	98,1	336	3,1	56,8
Neuss	451	2,5	301	2,6	66,7	2	3,8	0,4	439	2,5	97,3	267	2,5	59,2
Viersen	276	1,5	172	1,5	62,3	-	-	-	266	1,5	96,4	164	1,5	59,4
Wesel	507	2,8	320	2,8	63,1	-	-	-	491	2,8	96,8	315	2,9	62,1
Reg.-Bez. Düsseldorf	4 410	24,6	2 904	25,1	65,9	20	37,7	0,5	4 283	24,7	97,1	2 670	24,6	60,5
davon														
kreisfreie Städte	2 250	12,5	1 508	13,0	67,0	15	28,3	0,7	2 176	12,5	96,7	1 357	12,5	60,3
Kreise	2 160	12,0	1 396	12,1	64,6	5	9,4	0,2	2 107	12,1	97,5	1 313	12,1	60,8
Kreisfreie Städte														
Aachen	157	0,9	104	0,9	66,2	3	5,7	1,9	152	0,9	96,8	79	0,7	50,3
Bonn	254	1,4	178	1,5	70,1	-	-	-	243	1,4	95,7	147	1,4	57,9
Köln	700	3,9	490	4,2	70,0	10	18,9	1,4	672	3,9	96,0	430	4,0	61,4
Leverkusen	148	0,8	116	1,0	78,4	-	-	-	144	0,8	97,3	81	0,7	54,7
Kreise														
Aachen	300	1,7	195	1,7	65,0	-	-	-	291	1,7	97,0	181	1,7	60,3
Düren	254	1,4	166	1,4	65,4	-	-	-	247	1,4	97,2	155	1,4	61,0
Erftkreis	502	2,8	353	3,0	70,3	1	1,9	0,2	483	2,8	96,2	293	2,7	58,4
Euskirchen	158	0,9	97	0,8	61,4	-	-	-	152	0,9	96,2	107	1,0	67,7
Heinsberg	312	1,7	183	1,6	58,7	-	-	-	305	1,8	97,8	205	1,9	65,7
Oberbergischer Kreis	378	2,1	228	2,0	60,3	1	1,9	0,3	371	2,1	98,1	261	2,4	69,0
Rhein.-Berg. Kreis	313	1,7	218	1,9	69,6	-	-	-	303	1,7	96,8	188	1,7	60,1
Rhein-Sieg-Kreis	554	3,1	403	3,5	72,7	1	1,9	0,2	536	3,1	96,8	288	2,7	52,0
Reg.-Bez. Köln	4 030	22,5	2 731	23,6	67,8	16	30,2	0,4	3 899	22,5	96,7	2 415	22,3	59,9
davon														
kreisfreie Städte	1 259	7,0	888	7,7	70,5	13	24,5	1,0	1 211	7,0	96,2	737	6,8	58,5
Kreise	2 771	15,4	1 843	15,9	66,5	3	5,7	0,1	2 688	15,5	97,0	1 678	15,5	60,6
Kreisfreie Städte														
Bottrop	100	0,6	67	0,6	67,0	1	1,9	1,0	100	0,6	100,0	60	0,6	60,0
Gelsenkirchen	215	1,2	147	1,3	68,4	-	-	-	212	1,2	98,6	143	1,3	66,5
Münster	300	1,7	209	1,8	69,7	-	-	-	281	1,6	93,7	159	1,5	53,0

1) abgeordnete, beurlaubte und langfristig erkrankte Lehrkräfte

Noch: 4. Lehrergrunddaten 2000/01

Verwaltungsbezirk	Lehrer/-innen													
	insgesamt	in % aller Lehrer/-innen	weiblich			ausländisch			darunter					
			Anzahl	in % aller Lehrerinnen	in % von Spalte 1	Anzahl	in % aller Lehrer/-innen	in % von Spalte 1	hauptamtlich/BAT			vollzeitbeschäftigt		
									Anzahl	in % aller Lehrer/-innen	in % von Spalte 1	Anzahl	in % aller Lehrer/-innen	in % von Spalte 1
1	2	3	4	5	6	7	8	9	10	11	12	13	14	
Kreise														
Borken	534	3,0	322	2,8	60,3	2	3,8	0,4	527	3,0	98,7	332	3,1	62,2
Coesfeld	316	1,8	203	1,8	64,2	-	-	-	301	1,7	95,3	165	1,5	52,2
Recklinghausen	697	3,9	455	3,9	65,3	-	-	-	665	3,8	95,4	432	4,0	62,0
Steinfurt	636	3,5	409	3,5	64,3	-	-	-	616	3,5	96,9	367	3,4	57,7
Warendorf	365	2,0	242	2,1	66,3	1	1,9	0,3	355	2,0	97,3	196	1,8	53,7
Reg.-Bez. Münster	3 163	17,6	2 054	17,7	64,9	4	7,5	0,1	3 057	17,6	96,6	1 854	17,1	58,6
davon														
kreisfreie Städte	615	3,4	423	3,7	68,8	1	1,9	0,2	593	3,4	96,4	362	3,3	58,9
Kreise	2 548	14,2	1 631	14,1	64,0	3	5,7	0,1	2 464	14,2	96,7	1 492	13,8	58,6
Kreisfreie Stadt														
Bielefeld	284	1,6	187	1,6	65,8	1	1,9	0,4	275	1,6	96,8	161	1,5	56,7
Kreise														
Gütersloh	473	2,6	284	2,5	60,0	3	5,7	0,6	453	2,6	95,8	300	2,8	63,4
Herford	320	1,8	197	1,7	61,6	1	1,9	0,3	308	1,8	96,3	188	1,7	58,8
Höxter	252	1,4	143	1,2	56,7	1	1,9	0,4	240	1,4	95,2	152	1,4	60,3
Lippe	404	2,3	240	2,1	59,4	2	3,8	0,5	395	2,3	97,8	251	2,3	62,1
Minden-Lübbecke	369	2,1	211	1,8	57,2	-	-	-	358	2,1	97,0	222	2,0	60,2
Paderborn	391	2,2	255	2,2	65,2	1	1,9	0,3	377	2,2	96,4	223	2,1	57,0
Reg.-Bez. Detmold	2 493	13,9	1 517	13,1	60,9	9	17,0	0,4	2 406	13,9	96,5	1 497	13,8	60,0
davon														
kreisfreie Stadt	284	1,6	187	1,6	65,8	1	1,9	0,4	275	1,6	96,8	161	1,5	56,7
Kreise	2 209	12,3	1 330	11,5	60,2	8	15,1	0,4	2 131	12,3	96,5	1 336	12,3	60,5
Kreisfreie Städte														
Bochum	294	1,6	201	1,7	68,4	1	1,9	0,3	287	1,7	97,6	186	1,7	63,3
Dortmund	495	2,8	338	2,9	68,3	2	3,8	0,4	470	2,7	94,9	295	2,7	59,6
Hagen	164	0,9	102	0,9	62,2	-	-	-	157	0,9	95,7	106	1,0	64,6
Hamm	187	1,0	124	1,1	66,3	-	-	-	181	1,0	96,8	122	1,1	65,2
Herne	132	0,7	93	0,8	70,5	-	-	-	127	0,7	96,2	88	0,8	66,7
Kreise														
Ennepe-Ruhr-Kreis	341	1,9	235	2,0	68,9	-	-	-	328	1,9	96,2	187	1,7	54,8
Hochsauerlandkreis	403	2,2	216	1,9	53,6	-	-	-	384	2,2	95,3	248	2,3	61,5
Märkischer Kreis	547	3,0	321	2,8	58,7	1	1,9	0,2	532	3,1	97,3	355	3,3	64,9
Olpe	171	1,0	90	0,8	52,6	-	-	-	163	0,9	95,3	121	1,1	70,8
Siegen-Wittgenstein	367	2,0	173	1,5	47,1	-	-	-	365	2,1	99,5	240	2,2	65,4
Soest	379	2,1	238	2,1	62,8	-	-	-	364	2,1	96,0	223	2,1	58,8
Unna	372	2,1	238	2,1	64,0	-	-	-	358	2,1	96,2	237	2,2	63,7
Reg.-Bez. Arnsberg	3 852	21,5	2 369	20,5	61,5	4	7,5	0,1	3 716	21,4	96,5	2 408	22,2	62,5
davon														
kreisfreie Städte	1 272	7,1	858	7,4	67,5	3	5,7	0,2	1 222	7,0	96,1	797	7,3	62,7
Kreise	2 580	14,4	1 511	13,1	58,6	1	1,9	0	2 494	14,4	96,7	1 611	14,9	62,4
Nordrhein-Westfalen	17 948	100	11 575	100	64,5	53	100	0,3	17 361	100	96,7	10 844	100	60,4
davon														
kreisfreie Städte	5 680	31,6	3 864	33,4	68,0	33	62,3	0,6	5 477	31,5	96,4	3 414	31,5	60,1
Kreise	12 268	68,4	7 711	66,6	62,9	20	37,7	0,2	11 884	68,5	96,9	7 430	68,5	60,6
darunter														
langfristig														
abwesende														
Lehrer/-innen ¹⁾	313	1,7	244	2,1	78,0	1	1,9	0,3	313	1,8	100,0	181	1,7	57,8

Anmerkung S. 92

5. Erteilte wöchentliche Unterrichtsstunden 2000/01

Verwaltungsbezirk	Erteilte wöchentliche Unterrichtsstunden													je 100 Schüler/-innen
	der Lehrer/-innen										darunter Mehrarbeit			
	insgesamt	in % aller Stunden	weiblich		davon									
			Anzahl	in % von Sp. 1	hauptamtlich/BAT			na/nb/Nicht-BAT						
					Anzahl	in % von Sp. 1	je ha/BAT-Lehrer/-in	Anzahl	in % von Sp. 1	je na/nb/Nicht-BAT-Lehrer/-in	Anzahl	in % von Sp. 1	je Lehrer/-in mit Mehrarbeit	
1	2	3	4	5	6	7	8	9	10	11	12	13	14	
Kreisfreie Städte														
Düsseldorf	7 743,0	2,1	5 493,0	70,9	7 672,0	99,1	20,2	71,0	0,9	5,9	-	-	-	113,5
Duisburg	6 939,0	1,9	4 289,0	61,8	6 846,0	98,7	21,4	93,0	1,3	7,2	-	-	-	121,0
Essen	9 781,0	2,6	6 296,0	64,4	9 685,0	99,0	21,1	96,0	1,0	6,9	3,0	0	1,0	114,9
Krefeld	3 922,0	1,0	2 616,0	66,7	3 890,0	99,2	20,6	32,0	0,8	6,4	-	-	-	118,0
Mönchengladbach	3 646,0	1,0	2 069,0	56,7	3 618,0	99,2	21,3	28,0	0,8	7,0	2,0	0,1	1,0	112,9
Mülheim an der Ruhr	2 018,0	0,5	1 367,0	67,7	1 994,0	98,8	20,8	24,0	1,2	6,0	-	-	-	114,4
Oberhausen	2 977,0	0,8	1 622,0	54,5	2 945,0	98,9	21,5	32,0	1,1	5,3	-	-	-	108,1
Remscheid	2 046,0	0,5	1 166,0	57,0	2 020,0	98,7	23,2	26,0	1,3	6,5	-	-	-	118,7
Solingen	2 139,0	0,6	1 354,0	63,3	2 113,0	98,8	20,7	26,0	1,2	13,0	-	-	-	110,5
Wuppertal	4 976,0	1,3	3 284,0	66,0	4 897,0	98,4	20,8	79,0	1,6	7,9	10,0	0,2	3,3	113,5
Kreise														
Kleve	7 262,0	1,9	4 052,0	55,8	7 236,0	99,6	21,9	26,0	0,4	6,5	-	-	-	116,5
Mettmann	12 031,0	3,2	7 974,0	66,3	11 959,0	99,4	20,6	72,0	0,6	6,5	8,0	0,1	2,7	112,7
Neuss	9 180,0	2,5	5 852,0	63,7	9 104,0	99,2	20,7	76,0	0,8	6,3	-	-	-	115,2
Viersen	5 627,0	1,5	3 218,0	57,2	5 569,0	99,0	20,9	58,0	1,0	5,8	2,0	0	2,0	113,6
Wesel	10 658,0	2,8	6 344,0	59,5	10 557,0	99,1	21,5	101,0	0,9	6,3	-	-	-	114,1
Reg.-Bez. Düsseldorf	90 945,0	24,3	56 996,0	62,7	90 105,0	99,1	21,0	840,0	0,9	6,6	25,0	0	2,1	114,6
davon														
kreisfreie Städte	46 187,0	12,3	29 556,0	64,0	45 680,0	98,9	21,0	507,0	1,1	6,9	15,0	0	1,9	114,9
Kreise	44 758,0	12,0	27 440,0	61,3	44 425,0	99,3	21,1	333,0	0,7	6,3	10,0	0	2,5	114,3
Kreisfreie Städte														
Aachen	3 081,0	0,8	1 946,0	63,2	3 048,0	98,9	20,1	33,0	1,1	6,6	4,0	0,1	4,0	118,1
Bonn	5 003,0	1,3	3 397,0	67,9	4 943,0	98,8	20,3	60,0	1,2	5,5	-	-	-	121,1
Köln	14 535,0	3,9	9 994,0	68,8	14 378,0	98,9	21,4	157,0	1,1	5,6	17,0	0,1	5,7	116,3
Leverkusen	2 951,0	0,8	2 270,0	76,9	2 928,0	99,2	20,3	23,0	0,8	5,8	-	-	-	113,9
Kreise														
Aachen	6 535,0	1,7	4 147,0	63,5	6 481,0	99,2	22,3	54,0	0,8	6,0	-	-	-	111,5
Düren	5 288,0	1,4	3 301,0	62,4	5 235,0	99,0	21,2	53,0	1,0	7,6	-	-	-	113,5
Erftkreis	10 216,0	2,7	6 951,0	68,0	10 094,0	98,8	20,9	122,0	1,2	6,4	-	-	-	110,8
Euskirchen	3 409,0	0,9	2 037,0	59,8	3 367,0	98,8	22,2	42,0	1,2	7,0	9,0	0,3	2,3	111,7
Heinsberg	6 757,0	1,8	3 720,0	55,1	6 715,0	99,4	22,0	42,0	0,6	6,0	-	-	-	112,8
Oberbergischer Kreis	8 354,0	2,2	4 963,0	59,4	8 316,0	99,5	22,4	38,0	0,5	5,4	-	-	-	114,6
Rhein.-Berg. Kreis	6 339,0	1,7	4 147,0	65,4	6 259,0	98,7	20,7	80,0	1,3	8,0	12,0	0,2	2,4	112,2
Rhein-Sieg-Kreis	11 106,0	3,0	7 770,0	70,0	10 994,0	99,0	20,5	112,0	1,0	6,2	2,0	0	2,0	114,3
Reg.-Bez. Köln	83 574,0	22,3	54 643,0	65,4	82 758,0	99,0	21,2	816,0	1,0	6,2	44,0	0,1	3,1	114,1
davon														
kreisfreie Städte	25 570,0	6,8	17 607,0	68,9	25 297,0	98,9	20,9	273,0	1,1	5,7	21,0	0,1	5,3	117,1
Kreise	58 004,0	15,5	37 036,0	63,9	57 461,0	99,1	21,4	543,0	0,9	6,5	23,0	0	2,3	112,8
Kreisfreie Städte														
Bottrop	2 242,0	0,6	1 412,0	63,0	2 242,0	100,0	22,4	-	-	-	-	-	-	111,7
Gelsenkirchen	4 582,0	1,2	3 004,0	65,6	4 564,0	99,6	21,5	18,0	0,4	6,0	-	-	-	114,3
Münster	5 578,0	1,5	3 704,0	66,4	5 451,0	97,7	19,4	127,0	2,3	6,7	-	-	-	121,5

Noch: 5. Erteilte wöchentliche Unterrichtsstunden 2000/01

Verwaltungsbezirk	Erteilte wöchentliche Unterrichtsstunden													je 100 Schüler/-innen
	der Lehrer/-innen										darunter Mehrarbeit			
	insgesamt	in % aller Stunden	weiblich		davon									
			Anzahl	in % von Sp. 1	hauptamtlich/BAT			na/nb/Nicht-BAT						
					Anzahl	in % von Sp. 1	je ha/BAT-Lehrer/-in	Anzahl	in % von Sp. 1	je na/nb/Nicht-BAT-Lehrer/-in	Anzahl	in % von Sp. 1	je Lehrer/-in mit Mehrarbeit	
1	2	3	4	5	6	7	8	9	10	11	12	13	14	
Kreise														
Borken	11 502,0	3,1	6 479,0	56,3	11 455,0	99,6	21,7	47,0	0,4	6,7	6,0	0,1	2,0	117,2
Coesfeld	6 221,0	1,7	3 676,0	59,1	6 135,0	98,6	20,4	86,0	1,4	5,7	3,0	0	3,0	115,4
Recklinghausen	14 663,0	3,9	9 417,0	64,2	14 457,0	98,6	21,7	206,0	1,4	6,4	6,0	0	2,0	113,9
Steinfurt	13 424,0	3,6	8 274,0	61,6	13 313,0	99,2	21,6	111,0	0,8	5,6	4,0	0	4,0	116,0
Warendorf	7 522,0	2,0	4 780,0	63,5	7 469,0	99,3	21,0	53,0	0,7	5,3	-	-	-	115,5
Reg.-Bez. Münster	65 734,0	17,6	40 746,0	62,0	65 086,0	99,0	21,3	648,0	1,0	6,1	19,0	0	2,4	115,8
davon														
kreisfreie Städte	12 402,0	3,3	8 120,0	65,5	12 257,0	98,8	20,7	145,0	1,2	6,6	-	-	-	116,9
Kreise	53 332,0	14,2	32 626,0	61,2	52 829,0	99,1	21,4	503,0	0,9	6,0	19,0	0	2,4	115,5
Kreisfreie Stadt														
Bielefeld	5 926,0	1,6	3 629,0	61,2	5 876,0	99,2	21,4	50,0	0,8	5,6	4,0	0,1	1,3	120,7
Kreise														
Gütersloh	10 124,0	2,7	5 817,0	57,5	9 969,0	98,5	22,0	155,0	1,5	7,8	3,0	0	1,5	117,6
Herford	6 566,0	1,8	3 896,0	59,3	6 494,0	98,9	21,1	72,0	1,1	6,0	5,0	0,1	2,5	116,7
Höxter	5 368,0	1,4	2 908,0	54,2	5 294,0	98,6	22,1	74,0	1,4	6,2	1,0	0	1,0	116,3
Lippe	8 724,0	2,3	4 951,0	56,8	8 664,0	99,3	21,9	60,0	0,7	6,7	18,0	0,2	2,6	118,5
Minden-Lübbecke	7 821,0	2,1	4 305,0	55,0	7 760,0	99,2	21,7	61,0	0,8	5,5	10,0	0,1	3,3	117,6
Paderborn	8 046,0	2,1	5 006,0	62,2	7 937,0	98,6	21,1	109,0	1,4	7,8	8,0	0,1	8,0	115,3
Reg.-Bez. Detmold	52 575,0	14,0	30 512,0	58,0	51 994,0	98,9	21,6	581,0	1,1	6,7	49,0	0,1	2,6	117,5
davon														
kreisfreie Stadt	5 926,0	1,6	3 629,0	61,2	5 876,0	99,2	21,4	50,0	0,8	5,6	4,0	0,1	1,3	120,7
Kreise	46 649,0	12,5	26 883,0	57,6	46 118,0	98,9	21,6	531,0	1,1	6,8	45,0	0,1	2,8	117,1
Kreisfreie Städte														
Bochum	6 190,0	1,7	4 074,0	65,8	6 148,0	99,3	21,4	42,0	0,7	6,0	-	-	-	113,9
Dortmund	10 115,0	2,7	6 647,0	65,7	9 955,0	98,4	21,2	160,0	1,6	6,4	4,0	0	4,0	114,1
Hagen	3 508,0	0,9	2 098,0	59,8	3 468,0	98,9	22,1	40,0	1,1	5,7	-	-	-	113,8
Hamm	3 960,0	1,1	2 562,0	64,7	3 928,0	99,2	21,7	32,0	0,8	5,3	-	-	-	112,5
Herne	2 830,0	0,8	1 919,0	67,8	2 800,0	98,9	22,0	30,0	1,1	6,0	-	-	-	119,4
Kreise														
Ennepe-Ruhr-Kreis	7 162,0	1,9	4 720,0	65,9	7 083,0	98,9	21,6	79,0	1,1	6,1	-	-	-	119,3
Hochsauerlandkreis	8 412,0	2,2	4 160,0	49,5	8 299,0	98,7	21,6	113,0	1,3	5,9	9,0	0,1	4,5	116,3
Märkischer Kreis	11 699,0	3,1	6 440,0	55,0	11 603,0	99,2	21,8	96,0	0,8	6,4	8,0	0,1	2,0	116,2
Olpe	3 847,0	1,0	1 939,0	50,4	3 801,0	98,8	23,3	46,0	1,2	5,8	-	-	-	120,0
Siegen-Wittgenstein	8 153,0	2,2	3 586,0	44,0	8 141,0	99,9	22,3	12,0	0,1	6,0	10,0	0,1	1,0	117,9
Soest	7 860,0	2,1	4 751,0	60,4	7 763,0	98,8	21,3	97,0	1,2	6,5	1,0	0	1,0	115,4
Unna	7 824,0	2,1	4 792,0	61,2	7 739,0	98,9	21,6	85,0	1,1	6,1	-	-	-	114,2
Reg.-Bez. Arnsberg	81 560,0	21,8	47 688,0	58,5	80 728,0	99,0	21,7	832,0	1,0	6,1	32,0	0	1,8	115,9
davon														
kreisfreie Städte	26 603,0	7,1	17 300,0	65,0	26 299,0	98,9	21,5	304,0	1,1	6,1	4,0	0	4,0	114,3
Kreise	54 957,0	14,7	30 388,0	55,3	54 429,0	99,0	21,8	528,0	1,0	6,1	28,0	0,1	1,6	116,7
Nordrhein-Westfalen	374 388,0	100	230 585,0	61,6	370 671,0	99,0	21,4	3 717,0	1,0	6,3	169,0	0	2,4	115,4
davon														
kreisfreie Städte	116 688,0	31,2	76 212,0	65,3	115 409,0	98,9	21,1	1 279,0	1,1	6,3	44,0	0	2,8	115,8
Kreise	257 700,0	68,8	154 373,0	59,9	255 262,0	99,1	21,5	2 438,0	0,9	6,3	125,0	0	2,3	115,2

Gesamtschulen

1. Schuleckdaten 2000/01

Verwaltungsbezirk	Schulen	Klassen	Schüler/-innen									
			ins- gesamt	weiblich		ausländisch			Aussiedler/-innen		je Klasse ¹⁾	je Lehrer/ -in ²⁾
				Anzahl	in % von Spalte 3	zu- sammen	in % von Spalte 3	weiblich	Anzahl	in % von Spalte 3		
1	2	3	4	5	6	7	8	9	10	11	12	
Kreisfreie Städte												
Düsseldorf	6	159	4 910	2 334	47,5	1 583	32,2	771	211	4,3	27,2	11,5
Duisburg	13	394	12 433	6 145	49,4	3 242	26,1	1 593	477	3,8	27,5	12,9
Essen	8	260	8 411	4 027	47,9	1 679	20,0	846	392	4,7	28,4	12,8
Krefeld	4	127	4 192	2 169	51,7	613	14,6	318	237	5,7	27,6	12,3
Mönchengladbach	4	102	3 472	1 710	49,3	406	11,7	211	238	6,9	29,0	13,2
Mülheim an der Ruhr	3	105	3 607	1 751	48,5	452	12,5	246	154	4,3	28,7	12,5
Oberhausen	4	133	4 092	1 958	47,8	802	19,6	405	160	3,9	27,7	12,9
Remscheid	2	70	2 303	1 170	50,8	614	26,7	270	7	0,3	28,5	13,1
Solingen	3	105	3 611	1 832	50,7	672	18,6	382	115	3,2	29,5	13,4
Wuppertal	5	157	5 213	2 715	52,1	936	18,0	512	233	4,5	28,6	12,3
Kreise												
Kleve	1	18	530	259	48,9	13	2,5	4	1	0,2	29,4	15,1
Mettmann	5	158	5 147	2 409	46,8	793	15,4	398	390	7,6	28,2	12,7
Neuss	5	134	4 703	2 345	49,9	606	12,9	336	294	6,3	29,3	12,4
Viersen	4	119	4 008	1 962	49,0	350	8,7	185	34	0,8	28,3	13,5
Wesel	9	270	8 590	4 132	48,1	1 010	11,8	524	478	5,6	28,0	13,0
Reg.-Bez. Düsseldorf	76	2 311	75 222	36 918	49,1	13 771	18,3	7 001	3 421	4,5	28,2	12,7
davon												
kreisfreie Städte	52	1 612	52 244	25 811	49,4	10 999	21,1	5 554	2 224	4,3	28,1	12,7
Kreise	24	699	22 978	11 107	48,3	2 772	12,1	1 447	1 197	5,2	28,4	12,9
Kreisfreie Städte												
Aachen	3	87	2 920	1 353	46,3	373	12,8	185	95	3,3	28,2	12,3
Bonn	3	76	2 672	1 313	49,1	362	13,5	187	175	6,5	28,2	11,6
Köln	9	294	9 517	4 601	48,3	2 597	27,3	1 280	163	1,7	26,8	12,0
Leverkusen	2	90	2 942	1 404	47,7	614	20,9	291	233	7,9	28,5	12,9
Kreise												
Aachen	3	97	3 004	1 457	48,5	431	14,3	200	68	2,3	27,8	13,1
Düren	4	120	3 772	1 698	45,0	438	11,6	225	279	7,4	28,2	13,3
Erfthkreis	4	106	3 260	1 403	43,0	599	18,4	267	46	1,4	28,1	13,6
Euskirchen	1	30	1 045	484	46,3	36	3,4	21	26	2,5	29,5	13,1
Heinsberg	3	84	2 698	1 251	46,4	172	6,4	87	72	2,7	28,0	13,2
Oberbergischer Kreis	4	120	4 113	2 037	49,5	405	9,8	204	548	13,3	29,2	13,6
Rhein.-Berg. Kreis	2	67	2 144	1 062	49,5	224	10,4	126	65	3,0	27,0	12,5
Rhein-Sieg-Kreis	3	92	3 342	1 619	48,4	312	9,3	149	230	6,9	30,1	13,0
Reg.-Bez. Köln	41	1 263	41 429	19 682	47,5	6 563	15,8	3 222	2 000	4,8	28,1	12,7
davon												
kreisfreie Städte	17	547	18 051	8 671	48,0	3 946	21,9	1 943	666	3,7	27,5	12,1
Kreise	24	716	23 378	11 011	47,1	2 617	11,2	1 279	1 334	5,7	28,5	13,2
Kreisfreie Städte												
Bottrop	2	68	2 194	993	45,3	390	17,8	200	200	9,1	28,4	13,4
Gelsenkirchen	5	182	5 581	2 616	46,9	1 790	32,1	831	135	2,4	27,2	12,7
Münster	1	36	1 442	717	49,7	35	2,4	20	-	-	30,0	13,9

1) Es sind nur die Schülerinnen und Schüler sowie Klassen der Sekundarstufe I berücksichtigt. – 2) hauptamtliche/BAT- sowie nebenamtliche/nebenberufliche und Nicht-BAT- Lehrerinnen und -Lehrer

Noch: 1. Schuleckdaten2000/01

Verwaltungsbezirk	Schulen	Klassen	Schüler/-innen									je Klasse ¹⁾	je Lehrer/-in ²⁾
			insgesamt	weiblich		ausländisch			Aussiedler/-innen				
				Anzahl	in % von Spalte 3	zusammen	in % von Spalte 3	weiblich	Anzahl	in % von Spalte 3			
1	2	3	4	5	6	7	8	9	10	11	12		
Kreise													
Borken	1	6	143	65	45,5	1	0,7	1	–	–	23,8	8,9	
Coesfeld	3	80	2 661	1 326	49,8	81	3,0	43	63	2,4	28,5	11,9	
Recklinghausen	11	364	11 366	5 313	46,7	2 077	18,3	978	672	5,9	27,1	12,4	
Steinfurt	3	78	2 685	1 370	51,0	110	4,1	56	172	6,4	29,0	12,1	
Warendorf	1	32	995	446	44,8	374	37,6	166	38	3,8	26,4	12,6	
Reg.-Bez. Münster	27	846	27 067	12 846	47,5	4 858	17,9	2 295	1 280	4,7	27,6	12,5	
davon													
kreisfreie Städte	8	286	9 217	4 326	46,9	2 215	24,0	1 051	335	3,6	27,8	13,0	
Kreise	19	560	17 850	8 520	47,7	2 643	14,8	1 244	945	5,3	27,5	12,3	
Kreisfreie Stadt													
Bielefeld	6	165	5 015	2 492	49,7	699	13,9	389	487	9,7	26,8	12,1	
Kreise													
Gütersloh	3	97	2 953	1 422	48,2	274	9,3	138	339	11,5	28,7	13,6	
Höxter	6	192	6 302	2 891	45,9	635	10,1	307	1 193	18,9	28,7	13,0	
Herford	–	–	–	–	–	–	–	–	–	–	–	–	
Lippe	4	129	4 070	1 989	48,9	223	5,5	118	879	21,6	28,6	13,9	
Minden-Lübbecke	5	140	4 485	2 085	46,5	232	5,2	118	766	17,1	28,8	13,8	
Paderborn	2	69	2 151	952	44,3	183	8,5	85	552	25,7	28,4	13,1	
Reg.-Bez. Detmold	26	792	24 976	11 831	47,4	2 246	9,0	1 155	4 216	16,9	28,3	13,1	
davon													
kreisfreie Stadt	6	165	5 015	2 492	49,7	699	13,9	389	487	9,7	26,8	12,1	
Kreise	20	627	19 961	9 339	46,8	1 547	7,8	766	3 729	18,7	28,6	13,4	
Kreisfreie Städte													
Bochum	6	182	5 827	2 827	48,5	972	16,7	500	208	3,6	27,5	11,8	
Dortmund	9	271	8 690	4 094	47,1	1 980	22,8	930	533	6,1	27,6	12,4	
Hagen	3	100	3 376	1 685	49,9	709	21,0	366	258	7,6	28,1	12,3	
Hamm	2	72	2 276	1 094	48,1	448	19,7	235	328	14,4	27,7	12,9	
Herne	3	96	2 981	1 437	48,2	695	23,3	340	206	6,9	26,9	12,4	
Kreise													
Ennepe-Ruhr-Kreis	5	144	4 605	2 275	49,4	498	10,8	259	333	7,2	27,0	12,9	
Hochsauerlandkreis	–	–	–	–	–	–	–	–	–	–	–	–	
Märkischer Kreis	4	140	4 661	2 312	49,6	714	15,3	373	607	13,0	28,0	13,1	
Olpe	–	–	–	–	–	–	–	–	–	–	–	–	
Siegen-Wittgenstein	3	78	2 686	1 351	50,3	323	12,0	176	147	5,5	28,1	12,7	
Soest	1	24	669	339	50,7	28	4,2	19	119	17,8	27,9	12,4	
Unna	9	294	9 560	4 727	49,4	1 461	15,3	733	940	9,8	28,0	12,3	
Reg.-Bez. Arnsberg	45	1 401	45 331	22 141	48,8	7 828	17,3	3 931	3 679	8,1	27,7	12,5	
davon													
kreisfreie Städte	23	721	23 150	11 137	48,1	4 804	20,8	2 371	1 533	6,6	27,6	12,3	
Kreise	22	680	22 181	11 004	49,6	3 024	13,6	1 560	2 146	9,7	27,8	12,7	
Nordrhein-Westfalen	215	6 613	214 025	103 418	48,3	35 266	16,5	17 604	14 596	6,8	28,0	12,7	
davon													
kreisfreie Städte	106	3 331	107 677	52 437	48,7	22 663	21,0	11 308	5 245	4,9	27,8	12,5	
Kreise	109	3 282	106 348	50 981	47,9	12 603	11,9	6 296	9 351	8,8	28,2	12,9	

2. Verteilung der Schülerpopulation 2000/01

Verwaltungsbezirk a = Zusammen b = weiblich c = Ausländer/-innen zusammen d = Ausländerinnen		Schüler/-innen												ins- gesamt
		davon im Schuljahrgang / in der Bildungsstufe												
		05	06	07	08	09	10	ohne Jahr- gang ¹⁾	Sekun- dar- stufe I	11	12	13	Sekun- dar- stufe II	
Kreisfreie Städte														
Düsseldorf	a	733	711	731	737	723	688	-	4 323	245	185	157	587	4 910
	b	357	332	333	353	332	318	-	2 025	129	92	88	309	2 334
	c	259	245	229	241	221	223	-	1 418	73	51	41	165	1 583
	d	118	127	110	120	105	103	-	683	41	25	22	88	771
Duisburg	a	1 834	1 841	1 849	1 843	1 840	1 617	-	10 824	659	503	447	1 609	12 433
	b	902	908	897	910	895	816	-	5 328	345	255	217	817	6 145
	c	545	547	485	402	462	384	-	2 825	163	134	120	417	3 242
	d	265	275	221	196	239	193	-	1 389	88	62	54	204	1 593
Essen	a	1 295	1 275	1 288	1 270	1 164	1 078	6	7 376	359	370	306	1 035	8 411
	b	590	626	631	602	551	527	2	3 529	169	185	144	498	4 027
	c	271	282	261	261	227	191	2	1 495	80	56	48	184	1 679
	d	132	145	139	125	109	103	-	753	40	29	24	93	846
Krefeld	a	611	613	594	573	572	543	-	3 506	271	228	187	686	4 192
	b	298	330	318	274	288	274	-	1 782	152	120	115	387	2 169
	c	86	97	101	87	70	87	-	528	29	30	26	85	613
	d	39	52	51	39	39	47	-	267	16	18	17	51	318
Mönchengladbach	a	515	561	551	520	427	385	-	2 959	190	182	141	513	3 472
	b	257	283	269	254	205	183	-	1 451	96	95	68	259	1 710
	c	69	67	58	67	54	40	-	355	16	24	11	51	406
	d	33	33	32	40	28	19	-	185	10	13	3	26	211
Mülheim an der Ruhr	a	504	515	513	521	493	467	-	3 013	209	215	170	594	3 607
	b	231	240	253	251	240	220	-	1 435	98	111	107	316	1 751
	c	61	58	77	70	75	56	-	397	23	18	14	55	452
	d	33	31	53	37	37	27	-	218	12	5	11	28	246
Oberhausen	a	653	664	667	658	568	475	-	3 685	135	142	130	407	4 092
	b	318	314	336	305	250	231	-	1 754	68	76	60	204	1 958
	c	147	122	135	120	108	80	-	712	26	37	27	90	802
	d	78	62	71	57	46	45	-	359	12	22	12	46	405
Remscheid	a	357	360	341	349	330	256	-	1 993	136	96	78	310	2 303
	b	183	178	179	169	173	128	-	1 010	68	45	47	160	1 170
	c	99	103	99	84	77	76	-	538	29	27	20	76	614
	d	53	45	41	41	31	27	-	238	10	14	8	32	270
Solingen	a	566	524	519	506	515	466	-	3 096	196	178	141	515	3 611
	b	294	277	254	252	254	231	-	1 562	103	93	74	270	1 832
	c	101	101	114	90	101	83	-	590	28	26	28	82	672
	d	53	67	55	56	53	50	-	334	18	18	12	48	382

1) geistig Behinderte in Integrationsklassen

Noch: 2. Verteilung der Schülerpopulation 2000/01

Verwaltungsbezirk a = Zusammen b = weiblich c = Ausländer/-innen zusammen d = Ausländerinnen	Schüler/-innen												insgesamt	
	davon im Schuljahrgang / in der Bildungsstufe													
	05	06	07	08	09	10	ohne Jahrgang ¹⁾	Sekundarstufe I	11	12	13	Sekundarstufe II		
Noch: Kreisfreie Stadt														
Wuppertal	a	796	790	793	730	734	646	-	4 489	272	231	221	724	5 213
	b	415	404	418	377	374	333	-	2 321	159	116	119	394	2 715
	c	158	154	161	122	118	91	-	804	49	40	43	132	936
	d	91	73	92	65	62	56	-	439	29	21	23	73	512
Kreise														
Kleve	a	148	145	117	120	-	-	-	530	-	-	-	-	530
	b	75	78	47	59	-	-	-	259	-	-	-	-	259
	c	3	4	3	3	-	-	-	13	-	-	-	-	13
	d	2	2	-	-	-	-	-	4	-	-	-	-	4
Mettmann	a	774	765	762	764	726	658	-	4 449	277	206	215	698	5 147
	b	367	341	357	361	344	297	-	2 067	141	108	93	342	2 409
	c	148	135	127	94	102	105	-	711	34	21	27	82	793
	d	75	69	64	44	54	56	-	362	14	8	14	36	398
Neuss	a	643	649	650	662	657	660	-	3 921	311	257	214	782	4 703
	b	316	329	343	334	324	333	-	1 979	164	108	94	366	2 345
	c	90	80	92	82	80	69	-	493	39	37	37	113	606
	d	48	52	63	51	41	32	-	287	21	15	13	49	336
Viersen	a	555	564	561	587	564	534	-	3 370	253	191	194	638	4 008
	b	268	282	288	284	278	247	-	1 649	128	96	89	313	1 962
	c	52	62	41	49	50	35	-	289	25	16	20	61	350
	d	25	39	21	26	28	15	-	154	11	9	11	31	185
Wesel	a	1 333	1 343	1 334	1 248	1 199	1 104	-	7 564	406	333	287	1 026	8 590
	b	610	609	617	574	587	579	-	3 576	220	183	153	556	4 132
	c	206	166	168	129	130	107	-	906	48	28	28	104	1 010
	d	98	80	88	61	76	63	-	466	29	16	13	58	524
Reg.-Bez. Düsseldorf	a	11 317	11 320	11 270	11 088	10 512	9 577	14	65 098	3 919	3 317	2 888	10 124	75 222
	b	5 481	5 531	5 540	5 359	5 095	4 717	4	31 727	2 040	1 683	1 468	5 191	36 918
	c	2 295	2 223	2 151	1 901	1 875	1 627	2	12 074	662	545	490	1 697	13 771
	d	1 143	1 152	1 101	958	948	836	-	6 138	351	275	237	863	7 001
davon														
kreisfreie Städte	a	7 864	7 854	7 846	7 707	7 366	6 621	6	45 264	2 672	2 330	1 978	6 980	52 244
	b	3 845	3 892	3 888	3 747	3 562	3 261	2	22 197	1 387	1 188	1 039	3 614	25 811
	c	1 796	1 776	1 720	1 544	1 513	1 311	2	9 662	516	443	378	1 337	10 999
	d	895	910	865	776	749	670	-	4 865	276	227	186	689	5 554
Kreise	a	3 453	3 466	3 424	3 381	3 146	2 956	8	19 834	1 247	987	910	3 144	22 978
	b	1 636	1 639	1 652	1 612	1 533	1 456	2	9 530	653	495	429	1 577	11 107
	c	499	447	431	357	362	316	-	2 412	146	102	112	360	2 772
	d	248	242	236	182	199	166	-	1 273	75	48	51	174	1 447

Noch: 2. Verteilung der Schülerpopulation 2000/01

Verwaltungsbezirk a = Zusammen b = weiblich c = Ausländer/-innen zusammen d = Ausländerinnen		Schüler/-innen												insgesamt
		davon im Schuljahrgang / in der Bildungsstufe												
		05	06	07	08	09	10	ohne Jahr- gang ¹⁾	Sekun- dar- stufe I	11	12	13	Sekun- dar- stufe II	
Kreisfreie Städte														
Aachen	a	460	449	449	417	346	333	-	2 454	154	158	154	466	2 920
	b	205	203	220	200	161	151	-	1 140	66	84	63	213	1 353
	c	42	73	62	51	38	38	-	304	23	24	22	69	373
	d	15	36	35	27	22	17	-	152	10	13	10	33	185
Bonn	a	423	419	437	276	285	291	13	2 144	204	176	148	528	2 672
	b	218	200	193	132	146	149	8	1 046	93	94	80	267	1 313
	c	62	65	70	32	35	28	-	292	27	26	17	70	362
	d	37	32	28	14	22	18	-	151	10	17	9	36	187
Köln	a	1 361	1 331	1 350	1 298	1 326	1 197	29	7 892	568	542	515	1 625	9 517
	b	686	606	644	623	627	584	17	3 787	289	274	251	814	4 601
	c	374	362	371	325	312	326	4	2 074	180	169	174	523	2 597
	d	192	173	187	164	154	156	1	1 027	97	82	74	253	1 280
Leverkusen	a	437	444	436	444	429	375	-	2 565	139	129	109	377	2 942
	b	203	208	202	224	189	180	-	1 206	75	61	62	198	1 404
	c	98	94	87	83	98	75	-	535	21	33	25	79	614
	d	46	41	39	39	45	41	-	251	8	20	12	40	291
Kreise														
Aachen	a	457	449	463	479	475	375	-	2 698	127	96	83	306	3 004
	b	200	225	222	249	212	186	-	1 294	70	44	49	163	1 457
	c	79	66	72	59	57	50	-	383	29	12	7	48	431
	d	30	32	31	32	24	26	-	175	13	7	5	25	200
Düren	a	553	568	572	580	574	534	-	3 381	162	138	91	391	3 772
	b	229	252	261	256	262	251	-	1 511	76	68	43	187	1 698
	c	91	78	70	55	44	54	-	392	14	25	7	46	438
	d	40	32	42	31	25	29	-	199	7	15	4	26	225
Erfkreis	a	515	523	527	519	514	383	-	2 981	125	106	48	279	3 260
	b	242	226	239	232	202	150	-	1 291	53	37	22	112	1 403
	c	97	107	102	98	86	74	-	564	14	17	4	35	599
	d	55	40	42	51	38	28	-	254	3	8	2	13	267
Euskirchen	a	151	146	149	149	154	136	-	885	67	55	38	160	1 045
	b	71	62	76	67	63	60	-	399	30	30	25	85	484
	c	10	5	9	3	4	1	-	32	1	2	1	4	36
	d	6	2	4	2	3	1	-	18	1	1	1	3	21
Heinsberg	a	387	405	389	400	417	354	-	2 352	124	121	101	346	2 698
	b	181	175	189	177	194	177	-	1 093	69	47	42	158	1 251
	c	25	26	31	17	31	23	-	153	6	9	4	19	172
	d	12	12	16	13	14	12	-	79	3	4	1	8	87

Noch: 2. Verteilung der Schülerpopulation 2000/01

Verwaltungsbezirk		Schüler/-innen											insgesamt	
		davon im Schuljahrgang / in der Bildungsstufe												
a = Zusammen b = weiblich c = Ausländer/-innen zusammen d = Ausländerinnen		05	06	07	08	09	10	ohne Jahr- gang ¹⁾	Sekun- dar- stufe I	11	12	13	Sekun- dar- stufe II	
Noch: Kreise														
Oberbergischer Kreis	a	592	562	590	581	608	572	-	3 505	239	187	182	608	4 113
	b	276	286	279	279	296	280	-	1 696	148	105	88	341	2 037
	c	65	50	83	56	53	59	-	366	16	10	13	39	405
	d	34	26	42	31	23	25	-	181	10	8	5	23	204
Rhein.-Berg. Kreis	a	322	318	314	313	284	260	-	1 811	133	107	93	333	2 144
	b	161	144	151	141	134	137	-	868	74	67	53	194	1 062
	c	38	30	32	37	29	24	-	190	12	9	13	34	224
	d	23	11	15	18	18	17	-	102	8	7	9	24	126
Rhein-Sieg-Kreis	a	506	504	483	478	492	304	-	2 767	214	189	172	575	3 342
	b	258	237	229	232	217	162	-	1 335	99	99	86	284	1 619
	c	38	45	45	39	27	28	-	222	47	27	16	90	312
	d	19	26	18	20	5	14	-	102	25	15	7	47	149
Reg.-Bez. Köln	a	6 164	6 118	6 159	5 934	5 904	5 114	42	35 435	2 256	2 004	1 734	5 994	41 429
	b	2 930	2 824	2 905	2 812	2 703	2 467	25	16 666	1 142	1 010	864	3 016	19 682
	c	1 019	1 001	1 034	855	814	780	4	5 507	390	363	303	1 056	6 563
	d	509	463	499	442	393	384	1	2 691	195	197	139	531	3 222
davon														
kreisfreie Städte	a	2 681	2 643	2 672	2 435	2 386	2 196	42	15 055	1 065	1 005	926	2 996	18 051
	b	1 312	1 217	1 259	1 179	1 123	1 064	25	7 179	523	513	456	1 492	8 671
	c	576	594	590	491	483	467	4	3 205	251	252	238	741	3 946
	d	290	282	289	244	243	232	1	1 581	125	132	105	362	1 943
Kreise	a	3 483	3 475	3 487	3 499	3 518	2 918	-	20 380	1 191	999	808	2 998	23 378
	b	1 618	1 607	1 646	1 633	1 580	1 403	-	9 487	619	497	408	1 524	11 011
	c	443	407	444	364	331	313	-	2 302	139	111	65	315	2 617
	d	219	181	210	198	150	152	-	1 110	70	65	34	169	1 279
Kreisfreie Städte														
Bottrop	a	346	346	351	338	295	254	-	1 930	92	89	83	264	2 194
	b	161	147	168	146	130	119	-	871	35	40	47	122	993
	c	81	71	59	64	63	28	-	366	10	8	6	24	390
	d	44	33	32	29	32	18	-	188	5	3	4	12	200
Gelsenkirchen	a	916	914	916	800	760	637	-	4 943	207	213	218	638	5 581
	b	438	424	414	349	364	310	-	2 299	103	102	112	317	2 616
	c	318	293	322	257	204	198	-	1 592	60	71	67	198	1 790
	d	147	134	145	118	96	93	-	733	36	35	27	98	831
Münster	a	187	183	181	183	171	174	-	1 079	121	124	118	363	1 442
	b	84	93	82	90	88	74	-	511	66	68	72	206	717
	c	1	5	5	-	9	3	-	23	3	6	3	12	35
	d	1	2	-	-	7	1	-	11	3	3	3	9	20

Anmerkung S. 100

Noch: 2. Verteilung der Schülerpopulation 2000/01

Verwaltungsbezirk a = Zusammen b = weiblich c = Ausländer/-innen zusammen d = Ausländerinnen		Schüler/-innen												ins- gesamt
		davon im Schuljahrgang / in der Bildungsstufe												
		05	06	07	08	09	10	ohne Jahr- gang ¹⁾	Sekun- dar- stufe I	11	12	13	Sekun- dar- stufe II	
Kreise		-												
Borken	a	23	24	23	23	23	18	9	143	-	-	-	-	143
	b	13	9	11	11	10	7	4	65	-	-	-	-	65
	c	1	-	-	-	-	-	-	1	-	-	-	-	1
	d	1	-	-	-	-	-	-	1	-	-	-	-	1
Coesfeld	a	387	388	379	373	382	371	-	2 280	159	130	92	381	2 661
	b	184	192	194	187	195	187	-	1 139	71	70	46	187	1 326
	c	12	18	13	10	13	11	-	77	3	1	-	4	81
	d	7	7	8	2	10	8	-	42	-	1	-	1	43
Recklinghausen	a	1 635	1 677	1 669	1 729	1 663	1 468	9	9 850	554	503	459	1 516	11 366
	b	747	743	788	814	768	685	6	4 551	269	271	222	762	5 313
	c	372	361	343	269	263	235	-	1 843	94	87	53	234	2 077
	d	167	167	163	129	120	108	-	854	49	55	20	124	978
Steinfurt	a	387	378	386	387	398	328	-	2 264	153	129	139	421	2 685
	b	200	194	184	203	187	168	-	1 136	84	70	80	234	1 370
	c	17	14	16	12	26	7	-	92	7	7	4	18	110
	d	11	11	6	6	11	1	-	46	3	6	1	10	56
Warendorf	a	148	166	131	139	139	123	-	846	50	45	54	149	995
	b	60	63	67	56	56	53	-	355	29	25	37	91	446
	c	57	73	55	62	49	45	-	341	13	8	12	33	374
	d	25	26	29	31	16	17	-	144	8	4	10	22	166
Reg.-Bez. Münster	a	4 029	4 076	4 036	3 972	3 831	3 373	18	23 335	1 336	1 233	1 163	3 732	27 067
	b	1 887	1 865	1 908	1 856	1 798	1 603	10	10 927	657	646	616	1 919	12 846
	c	859	835	813	674	627	527	-	4 335	190	188	145	523	4 858
	d	403	380	383	315	292	246	-	2 019	104	107	65	276	2 295
davon														
kreisfreie Städte	a	1 449	1 443	1 448	1 321	1 226	1 065	-	7 952	420	426	419	1 265	9 217
	b	683	664	664	585	582	503	-	3 681	204	210	231	645	4 326
	c	400	369	386	321	276	229	-	1 981	73	85	76	234	2 215
	d	192	169	177	147	135	112	-	932	44	41	34	119	1 051
Kreise	a	2 580	2 633	2 588	2 651	2 605	2 308	18	15 383	916	807	744	2 467	17 850
	b	1 204	1 201	1 244	1 271	1 216	1 100	10	7 246	453	436	385	1 274	8 520
	c	459	466	427	353	351	298	-	2 354	117	103	69	289	2 643
	d	211	211	206	168	157	134	-	1 087	60	66	31	157	1 244
Kreisfreie Stadt														
Bielefeld	a	800	785	788	774	663	595	13	4 418	201	200	196	597	5 015
	b	380	379	387	402	325	296	8	2 177	97	107	111	315	2 492
	c	154	95	112	93	83	67	2	606	34	29	30	93	699
	d	87	51	65	57	46	34	1	341	16	16	16	48	389

Noch: 2. Verteilung der Schülerpopulation 2000/01

Verwaltungsbezirk a = Zusammen b = weiblich c = Ausländer/-innen zusammen d = Ausländerinnen		Schüler/-innen												insgesamt
		davon im Schuljahrgang / in der Bildungsstufe												
		05	06	07	08	09	10	ohne Jahrgang ¹⁾	Sekundarstufe I	11	12	13	Sekundarstufe II	
Kreise														
Gütersloh	a	562	541	548	401	385	346	-	2 783	67	56	47	170	2 953
	b	265	248	262	201	177	164	-	1 317	43	30	32	105	1 422
	c	60	55	52	35	34	25	-	261	8	3	2	13	274
	d	29	29	27	21	14	10	-	130	4	2	2	8	138
Herford														
	a	928	946	967	897	932	837	-	5 507	325	256	214	795	6 302
	b	421	416	433	415	419	395	-	2 499	160	132	100	392	2 891
	c	105	112	100	80	95	73	-	565	26	20	24	70	635
	d	52	53	51	37	48	41	-	282	8	10	7	25	307
Höxter														
	a	-	-	-	-	-	-	-	-	-	-	-	-	-
	b	-	-	-	-	-	-	-	-	-	-	-	-	-
	c	-	-	-	-	-	-	-	-	-	-	-	-	-
	d	-	-	-	-	-	-	-	-	-	-	-	-	-
Lippe														
	a	627	684	632	663	638	431	8	3 683	148	109	130	387	4 070
	b	288	341	305	334	293	217	1	1 779	82	61	67	210	1 989
	c	38	49	33	32	34	23	-	209	7	3	4	14	223
	d	20	27	17	22	18	9	-	113	1	3	1	5	118
Minden-Lübbecke														
	a	730	753	725	689	585	536	8	4 026	168	154	137	459	4 485
	b	344	336	326	313	283	243	5	1 850	90	78	67	235	2 085
	c	44	44	48	40	20	18	-	214	7	8	3	18	232
	d	22	21	25	26	9	8	-	111	4	2	1	7	118
Paderborn														
	a	308	336	343	351	341	269	13	1 961	89	68	33	190	2 151
	b	140	146	158	142	154	126	5	871	30	32	19	81	952
	c	27	35	26	24	36	25	-	173	5	4	1	10	183
	d	15	13	8	10	21	13	-	80	1	3	1	5	85
Reg.-Bez. Detmold														
	a	3 955	4 045	4 003	3 775	3 544	3 014	42	22 378	998	843	757	2 598	24 976
	b	1 838	1 866	1 871	1 807	1 651	1 441	19	10 493	502	440	396	1 338	11 831
	c	428	390	371	304	302	231	2	2 028	87	67	64	218	2 246
	d	225	194	193	173	156	115	1	1 057	34	36	28	98	1 155
davon														
kreisfreie Stadt														
	a	800	785	788	774	663	595	13	4 418	201	200	196	597	5 015
	b	380	379	387	402	325	296	8	2 177	97	107	111	315	2 492
	c	154	95	112	93	83	67	2	606	34	29	30	93	699
	d	87	51	65	57	46	34	1	341	16	16	16	48	389
Kreise														
	a	3 155	3 260	3 215	3 001	2 881	2 419	29	17 960	797	643	561	2 001	19 961
	b	1 458	1 487	1 484	1 405	1 326	1 145	11	8 316	405	333	285	1 023	9 339
	c	274	295	259	211	219	164	-	1 422	53	38	34	125	1 547
	d	138	143	128	116	110	81	-	716	18	20	12	50	766

Noch: 2. Verteilung der Schülerpopulation 2000/01

Verwaltungsbezirk a = Zusammen b = weiblich c = Ausländer/-innen zusammen d = Ausländerinnen		Schüler/-innen												insgesamt
		davon im Schuljahrgang / in der Bildungsstufe												
		05	06	07	08	09	10	ohne Jahrgang ¹⁾	Sekundarstufe I	11	12	13	Sekundarstufe II	
Kreisfreie Städte														
Bochum	a	860	834	846	865	840	736	19	5 000	310	274	243	827	5 827
	b	406	383	408	404	411	377	14	2 403	155	146	123	424	2 827
	c	154	151	148	149	141	120	1	864	43	38	27	108	972
	d	78	68	81	80	71	66	1	445	23	20	12	55	500
Dortmund	a	1 301	1 309	1 287	1 237	1 225	1 117	5	7 481	514	386	309	1 209	8 690
	b	632	585	613	583	553	523	2	3 491	260	195	148	603	4 094
	c	303	328	272	247	272	254	-	1 676	131	97	76	304	1 980
	d	142	151	130	121	110	121	-	775	75	47	33	155	930
Hagen	a	494	491	466	485	469	402	-	2 807	209	184	176	569	3 376
	b	234	252	240	246	224	188	-	1 384	117	104	80	301	1 685
	c	109	102	105	106	108	75	-	605	34	38	32	104	709
	d	53	59	48	59	58	35	-	312	19	24	11	54	366
Hamm	a	346	343	331	326	346	302	-	1 994	114	90	78	282	2 276
	b	171	159	160	148	165	143	-	946	60	49	39	148	1 094
	c	89	65	64	59	76	37	-	390	27	15	16	58	448
	d	49	43	33	28	35	16	-	204	14	9	8	31	235
Herne	a	444	431	439	439	432	402	-	2 587	160	115	119	394	2 981
	b	205	200	211	216	192	185	-	1 209	85	67	76	228	1 437
	c	139	105	94	87	103	86	-	614	36	22	23	81	695
	d	61	43	47	45	50	50	-	296	14	14	16	44	340
Kreise														
Ennepe-Ruhr-Kreis	a	668	667	668	642	675	569	-	3 889	284	216	216	716	4 605
	b	323	337	333	314	326	258	-	1 891	158	113	113	384	2 275
	c	83	78	79	69	55	62	-	426	32	17	23	72	498
	d	42	44	36	31	27	34	-	214	24	9	12	45	259
Hochsauerlandkreis	a	-	-	-	-	-	-	-	-	-	-	-	-	-
	b	-	-	-	-	-	-	-	-	-	-	-	-	-
	c	-	-	-	-	-	-	-	-	-	-	-	-	-
	d	-	-	-	-	-	-	-	-	-	-	-	-	-
Märkischer Kreis	a	692	649	670	643	658	601	-	3 913	279	248	221	748	4 661
	b	336	317	334	316	287	292	-	1 882	157	145	128	430	2 312
	c	122	122	91	94	98	96	-	623	33	36	22	91	714
	d	59	57	45	51	53	55	-	320	21	23	9	53	373
Olpe	a	-	-	-	-	-	-	-	-	-	-	-	-	-
	b	-	-	-	-	-	-	-	-	-	-	-	-	-
	c	-	-	-	-	-	-	-	-	-	-	-	-	-
	d	-	-	-	-	-	-	-	-	-	-	-	-	-

Noch: 2. Verteilung der Schülerpopulation 2000/01

Verwaltungsbezirk a = Zusammen b = weiblich c = Ausländer/-innen zusammen d = Ausländerinnen		Schüler/-innen												insgesamt		
		davon im Schuljahrgang / in der Bildungsstufe														
		05	06	07	08	09	10	ohne Jahr- gang ¹⁾	Sekun- dar- stufe I	11	12	13	Sekun- dar- stufe II			
Noch: Kreise																
Siegen-Wittgenstein	a	370	357	360	371	377	358	-	2 193	172	186	135	493	2 686		
	b	183	176	185	188	194	171	-	1 097	96	86	72	254	1 351		
	c	46	35	46	37	39	40	-	243	20	35	25	80	323		
	d	23	21	28	21	22	23	-	138	10	12	16	38	176		
Soest	a	119	115	107	110	117	101	-	669	-	-	-	-	669		
	b	60	57	49	62	58	53	-	339	-	-	-	-	339		
	c	3	9	3	7	4	2	-	28	-	-	-	-	28		
	d	2	7	2	3	3	2	-	19	-	-	-	-	19		
Unna	a	1 250	1 371	1 409	1 418	1 476	1 321	-	8 245	455	459	401	1 315	9 560		
	b	618	666	705	700	717	629	-	4 035	242	242	208	692	4 727		
	c	204	222	237	190	217	195	-	1 265	81	64	51	196	1 461		
	d	103	105	131	91	103	93	-	626	42	36	29	107	733		
Reg.-Bez. Arnsberg	a	6 544	6 567	6 583	6 536	6 615	5 909	24	38 778	2 497	2 158	1 898	6 553	45 331		
	b	3 168	3 132	3 238	3 177	3 127	2 819	16	18 677	1 330	1 147	987	3 464	22 141		
	c	1 252	1 217	1 139	1 045	1 113	967	1	6 734	437	362	295	1 094	7 828		
	d	612	598	581	530	532	495	1	3 349	242	194	146	582	3 931		
davon																
kreisfreie Städte	a	3 445	3 408	3 369	3 352	3 312	2 959	24	19 869	1 307	1 049	925	3 281	23 150		
	b	1 648	1 579	1 632	1 597	1 545	1 416	16	9 433	677	561	466	1 704	11 137		
	c	794	751	683	648	700	572	1	4 149	271	210	174	655	4 804		
	d	383	364	339	333	324	288	1	2 032	145	114	80	339	2 371		
Kreise	a	3 099	3 159	3 214	3 184	3 303	2 950	-	18 909	1 190	1 109	973	3 272	22 181		
	b	1 520	1 553	1 606	1 580	1 582	1 403	-	9 244	653	586	521	1 760	11 004		
	c	458	466	456	397	413	395	-	2 585	166	152	121	439	3 024		
	d	229	234	242	197	208	207	-	1 317	97	80	66	243	1 560		
Nordrhein-Westfalen	a	32 009	32 126	32 051	31 305	30 406	26 987	140	185 024	11 006	9 555	8 440	29 001	214 025		
	b	15 304	15 218	15 462	15 011	14 374	13 047	74	88 490	5 671	4 926	4 331	14 928	103 418		
	c	5 853	5 666	5 508	4 779	4 731	4 132	9	30 678	1 766	1 525	1 297	4 588	35 266		
	d	2 892	2 787	2 757	2 418	2 321	2 076	3	15 254	926	809	615	2 350	17 604		
davon																
kreisfreie Städte	a	16 239	16 133	16 123	15 589	14 953	13 436	85	92 558	5 665	5 010	4 444	15 119	107 677		
	b	7 868	7 731	7 830	7 510	7 137	6 540	51	44 667	2 888	2 579	2 303	7 770	52 437		
	c	3 720	3 585	3 491	3 097	3 055	2 646	9	19 603	1 145	1 019	896	3 060	22 663		
	d	1 847	1 776	1 735	1 557	1 497	1 336	3	9 751	606	530	421	1 557	11 308		
Kreise	a	15 770	15 993	15 928	15 716	15 453	13 551	55	92 466	5 341	4 545	3 996	13 882	106 348		
	b	7 436	7 487	7 632	7 501	7 237	6 507	23	43 823	2 783	2 347	2 028	7 158	50 981		
	c	2 133	2 081	2 017	1 682	1 676	1 486	-	11 075	621	506	401	1 528	12 603		
	d	1 045	1 011	1 022	861	824	740	-	5 503	320	279	194	793	6 296		

3. Schulabgängerinnen und -abgänger im Abgangsjahr 2000

Verwaltungsbezirk a = Zusammen b = weiblich c = Ausländer/-innen zusammen d = Ausländerinnen	Schulabgänger/-innen										
	mit Hauptschulabschluss nach Jahrgang 09			mit Sekundarabschluss I				mit Fachhoch- schulreife	mit Hoch- schulreife	ohne Haupt- schul- abschluss	ins- gesamt
	zu- sammen	darunter mit Qualifi- kations- vermerk	zu- sammen	davon mit							
				Haupt- schul- abschluss nach Jahr- gang 10	Fachoberschulreife	zu- sammen	darunter mit Qualifi- kations- vermerk				
Kreisfreie Städte											
Düsseldorf	a	50	39	496	148	348	175	26	62	63	697
	b	19	12	233	65	168	80	17	28	28	325
	c	16	14	145	40	105	59	6	15	18	200
	d	4	3	72	23	49	25	3	9	9	97
Duisburg	a	89	68	1 231	441	790	313	113	367	59	1 859
	b	42	34	604	201	403	167	64	199	27	936
	c	27	21	333	132	201	83	35	81	18	494
	d	12	11	180	66	114	46	22	44	8	266
Essen	a	68	54	811	247	564	267	45	274	37	1 235
	b	35	32	388	112	276	133	20	122	18	583
	c	12	10	148	41	107	54	4	31	15	210
	d	8	7	73	17	56	30	–	14	5	100
Krefeld	a	24	7	368	121	247	105	28	197	10	627
	b	10	2	183	60	123	55	9	102	5	309
	c	8	3	57	19	38	14	3	22	2	92
	d	3	1	25	9	16	9	1	12	1	42
Mönchengladbach	a	9	9	287	80	207	88	30	156	6	488
	b	7	7	137	38	99	43	19	96	–	259
	c	2	2	33	8	25	10	6	13	2	56
	d	2	2	15	3	12	4	4	9	–	30
Mülheim an der Ruhr	a	25	24	281	60	221	60	26	185	12	529
	b	14	13	141	27	114	31	14	78	8	255
	c	7	7	31	10	21	9	6	15	1	60
	d	6	6	20	5	15	6	5	6	–	37
Oberhausen	a	50	22	391	148	243	81	32	110	36	619
	b	19	7	184	61	123	36	14	60	16	293
	c	13	4	84	38	46	14	7	23	5	132
	d	3	1	40	16	24	7	5	19	2	69
Remscheid	a	14	13	181	54	127	21	7	80	5	287
	b	4	4	99	22	77	12	5	40	1	149
	c	5	5	40	15	25	4	3	19	1	68
	d	2	2	19	6	13	3	1	4	1	27
Solingen	a	13	7	327	127	200	57	14	121	10	485
	b	4	4	154	64	90	30	7	54	3	222
	c	1	1	60	27	33	9	5	20	3	89
	d	–	–	24	12	12	2	3	12	1	40

Noch: 3. Schulabgängerinnen und -abgänger im Abgangsjahr 2000

Verwaltungsbezirk a = Zusammen b = weiblich c = Ausländer/-innen zusammen d = Ausländerinnen	Schulabgänger/-innen										
	mit Hauptschulabschluss nach Jahrgang 09		mit Sekundarabschluss I				mit Fachhoch- schulreife	mit Hoch- schulreife	ohne Haupt- schul- abschluss	ins- gesamt	
	zu- sammen	darunter mit Qualifi- kations- vermerk	zu- sammen	davon mit							
				Haupt- schul- abschluss nach Jahr- gang 10	Fachoberschulreife	zu- sammen	darunter mit Qualifi- kations- vermerk				
Noch: Kreisfreie Stadt											
Wuppertal	a	29	26	375	140	235	85	20	192	15	631
	b	9	9	159	56	103	44	11	97	6	282
	c	6	4	56	22	34	15	6	25	7	100
	d	2	2	25	9	16	6	2	14	3	46
Kreise											
Kleve	a	-	-	-	-	-	-	-	-	-	-
	b	-	-	-	-	-	-	-	-	-	-
	c	-	-	-	-	-	-	-	-	-	-
	d	-	-	-	-	-	-	-	-	-	-
Mettmann	a	41	18	459	131	328	119	29	169	19	717
	b	17	11	222	66	156	61	15	96	8	358
	c	11	6	78	27	51	21	7	17	5	118
	d	4	3	48	14	34	16	4	10	1	67
Neuss	a	21	14	431	130	301	103	62	159	26	699
	b	12	7	223	57	166	59	26	71	10	342
	c	5	5	42	17	25	8	10	13	7	77
	d	4	4	25	7	18	6	5	10	4	48
Viersen	a	14	8	342	100	242	102	24	75	8	463
	b	7	4	180	51	129	57	14	33	4	238
	c	2	2	27	3	24	8	1	10	-	40
	d	-	-	16	2	14	4	1	2	-	19
Wesel	a	56	52	773	258	515	185	47	206	33	1 115
	b	19	19	336	102	234	84	31	109	7	502
	c	14	13	84	31	53	18	10	20	4	132
	d	1	1	39	15	24	9	8	12	-	60
Reg.-Bez. Düsseldorf	a	503	361	6 753	2 185	4 568	1 761	503	2 353	339	15 019
	b	218	165	3 243	982	2 261	892	266	1 185	141	7 314
	c	129	97	1 218	430	788	326	109	324	88	2 656
	d	51	43	621	204	417	173	64	177	35	1 365
davon											
kreisfreie Städte	a	371	269	4 748	1 566	3 182	1 252	341	1 744	253	10 639
	b	163	124	2 282	706	1 576	631	180	876	112	5 189
	c	97	71	987	352	635	271	81	264	72	2 136
	d	42	35	493	166	327	138	46	143	30	1 081
Kreise	a	132	92	2 005	619	1 386	509	162	609	86	4 380
	b	55	41	961	276	685	261	86	309	29	2 125
	c	32	26	231	78	153	55	28	60	16	520
	d	9	8	128	38	90	35	18	34	5	284

Noch: 3. Schulabgängerinnen und -abgänger im Abgangsjahr 2000

Verwaltungsbezirk a = Zusammen b = weiblich c = Ausländer/-innen zusammen d = Ausländerinnen		Schulabgänger/-innen									
		mit Hauptschulabschluss nach Jahrgang 09		mit Sekundarabschluss I				mit Fachhoch- schulreife	mit Hoch- schulreife	ohne Haupt- schul- abschluss	ins- gesamt
		zu- sammen	darunter mit Qualifi- kations- vermerk	zu- sammen	davon mit						
					Haupt- schul- abschluss nach Jahr- gang 10	Fachoberschulreife	zu- sammen				
Kreisfreie Städte											
Aachen	a	23	13	186	70	116	18	11	117	-	337
	b	10	3	66	19	47	6	4	65	-	145
	c	3	3	21	10	11	1	2	8	-	34
	d	2	2	8	3	5	1	2	2	-	14
Bonn	a	18	9	169	46	123	48	19	141	1	348
	b	9	4	83	23	60	30	11	71	1	175
	c	1	-	20	9	11	5	5	9	-	35
	d	1	-	11	4	7	4	2	9	-	23
Köln	a	83	50	790	274	516	155	57	390	43	1 363
	b	31	23	362	126	236	71	27	197	23	640
	c	30	21	241	85	156	44	28	118	10	427
	d	13	10	108	41	67	19	15	55	6	197
Leverkusen	a	18	13	266	89	177	64	3	87	19	393
	b	7	7	126	37	89	36	-	35	9	177
	c	4	2	67	25	42	17	1	11	7	90
	d	1	1	29	9	20	8	-	2	4	36
Kreise											
Aachen	a	21	14	282	115	167	71	21	87	17	428
	b	12	8	126	56	70	32	14	38	7	197
	c	1	1	26	11	15	8	1	10	1	39
	d	-	-	10	3	7	6	-	5	1	16
Düren	a	25	25	414	141	273	104	13	86	20	558
	b	9	9	182	58	124	51	5	44	9	249
	c	7	7	58	16	42	19	2	3	-	70
	d	2	2	29	8	21	10	1	2	-	34
Erftkreis	a	26	11	195	39	156	72	3	-	11	235
	b	10	4	81	19	62	25	1	-	1	93
	c	1	-	40	14	26	7	-	-	-	41
	d	-	-	14	6	8	1	-	-	-	14
Euskirchen	a	3	1	99	24	75	32	-	-	4	106
	b	2	-	37	5	32	15	-	-	2	41
	c	2	1	5	5	-	-	-	-	-	7
	d	1	-	2	2	-	-	-	-	-	3
Heinsberg	a	20	15	296	95	201	96	19	81	17	433
	b	6	6	128	46	82	42	11	40	5	190
	c	-	-	14	4	10	6	-	2	-	16
	d	-	-	5	1	4	1	-	1	-	6

Noch: 3. Schulabgängerinnen und -abgänger im Abgangsjahr 2000

Verwaltungsbezirk a = Zusammen b = weiblich c = Ausländer/-innen zusammen d = Ausländerinnen		Schulabgänger/-innen									
		mit Hauptschulabschluss nach Jahrgang 09		mit Sekundarabschluss I				mit Fachhoch- schulreife	mit Hoch- schulreife	ohne Haupt- schul- abschluss	ins- gesamt
		zu- sammen	darunter mit Qualifi- kations- vermerk	zu- sammen	davon mit						
					Haupt- schul- abschluss nach Jahr- gang 10	Fachoberschulreife	zu- sammen				
Noch: Kreise											
Oberbergischer Kreis	a	22	21	416	174	242	80	31	115	10	594
	b	7	7	190	68	122	48	17	61	2	277
	c	2	2	35	20	15	4	2	7	2	48
	d	-	-	17	8	9	3	1	1	-	19
Rhein.-Berg. Kreis											
	a	4	3	161	56	105	34	8	82	2	257
	b	2	2	69	20	49	12	3	41	1	116
	c	2	1	19	10	9	-	2	4	-	27
	d	-	-	7	3	4	-	2	1	-	10
Rhein-Sieg-Kreis											
	a	6	1	163	39	124	48	22	127	2	320
	b	1	-	69	15	54	21	7	53	1	131
	c	-	-	12	2	10	6	2	13	-	27
	d	-	-	5	2	3	2	1	4	-	10
Reg.-Bez. Köln											
	a	269	176	3 437	1 162	2 275	822	207	1 313	146	7 647
	b	106	73	1 519	492	1 027	389	100	645	61	3 458
	c	53	38	558	211	347	117	45	185	20	1 208
	d	20	15	245	90	155	55	24	82	11	537
davon											
kreisfreie Städte											
	a	142	85	1 411	479	932	285	90	735	63	3 373
	b	57	37	637	205	432	143	42	368	33	1 569
	c	38	26	349	129	220	67	36	146	17	806
	d	17	13	156	57	99	32	19	68	10	369
Kreise											
	a	127	91	2 026	683	1 343	537	117	578	83	4 274
	b	49	36	882	287	595	246	58	277	28	1 889
	c	15	12	209	82	127	50	9	39	3	402
	d	3	2	89	33	56	23	5	14	1	168
Kreisfreie Städte											
Bottrop											
	a	25	21	209	73	136	73	16	61	23	334
	b	15	14	89	37	52	24	10	38	6	158
	c	4	4	36	11	25	15	3	5	6	54
	d	4	4	22	6	16	11	2	2	3	33
Gelsenkirchen											
	a	55	39	480	192	288	102	24	150	68	777
	b	23	17	216	83	133	51	16	84	23	362
	c	19	14	153	64	89	27	8	45	26	251
	d	10	7	71	30	41	12	7	18	7	113
Münster											
	a	-	-	73	11	62	20	4	109	-	186
	b	-	-	31	6	25	8	3	60	-	94
	c	-	-	1	-	1	-	-	7	-	8
	d	-	-	1	-	1	-	-	3	-	4

Noch: 3. Schulabgängerinnen und -abgänger im Abgangsjahr 2000

Verwaltungsbezirk a = Zusammen b = weiblich c = Ausländer/-innen zusammen d = Ausländerinnen	Schulabgänger/-innen										
	mit Hauptschulabschluss nach Jahrgang 09		mit Sekundarabschluss I				mit Fachhoch- schulreife	mit Hoch- schulreife	ohne Haupt- schul- abschluss	ins- gesamt	
	zu- sammen	darunter mit Qualifi- kations- vermerk	zu- sammen	davon mit							
				Haupt- schul- abschluss nach Jahr- gang 10	Fachoberschulreife	zu- sammen	darunter mit Qualifi- kations- vermerk				
Kreise											
Borken	a	3	1	14	7	7	4	-	-	1	18
	b	2	1	7	5	2	1	-	-	1	10
	c	-	-	-	-	-	-	-	-	-	-
	d	-	-	-	-	-	-	-	-	-	-
Coesfeld	a	8	5	233	91	142	46	12	80	1	334
	b	4	2	88	17	71	17	6	43	1	142
	c	-	-	4	1	3	1	2	1	1	8
	d	-	-	2	-	2	-	2	1	1	6
Recklinghausen	a	95	62	1 136	347	789	302	97	363	51	1 742
	b	37	26	487	128	359	149	44	200	24	792
	c	20	16	158	54	104	36	12	48	9	247
	d	13	10	72	26	46	14	7	24	5	121
Steinfurt	a	15	11	274	84	190	88	32	97	15	433
	b	5	4	132	39	93	44	17	51	8	213
	c	1	-	16	6	10	6	-	2	2	21
	d	-	-	8	4	4	3	-	1	2	11
Warendorf	a	12	10	89	36	53	18	10	25	7	143
	b	10	8	36	16	20	6	7	13	3	69
	c	8	6	25	8	17	5	1	5	7	46
	d	7	5	7	2	5	2	1	4	3	22
Reg.-Bez. Münster	a	213	149	2 508	841	1 667	653	195	885	166	5 634
	b	96	72	1 086	331	755	300	103	489	66	2 595
	c	52	40	393	144	249	90	26	113	51	884
	d	34	26	183	68	115	42	19	53	21	425
davon											
kreisfreie Städte	a	80	60	762	276	486	195	44	320	91	1 783
	b	38	31	336	126	210	83	29	182	29	824
	c	23	18	190	75	115	42	11	57	32	428
	d	14	11	94	36	58	23	9	23	10	208
Kreise	a	133	89	1 746	565	1 181	458	151	565	75	3 851
	b	58	41	750	205	545	217	74	307	37	1 771
	c	29	22	203	69	134	48	15	56	19	456
	d	20	15	89	32	57	19	10	30	11	217

Noch: 3. Schulabgängerinnen und -abgänger im Abgangsjahr 2000

Verwaltungsbezirk a = Zusammen b = weiblich c = Ausländer/-innen zusammen d = Ausländerinnen	Schulabgänger/-innen										
	mit Hauptschulabschluss nach Jahrgang 09		mit Sekundarabschluss I				mit Fachhoch- schulreife	mit Hoch- schulreife	ohne Haupt- schul- abschluss	ins- gesamt	
	zu- sammen	darunter mit Qualifi- kations- vermerk	zu- sammen	davon mit							
				Haupt- schul- abschluss nach Jahr- gang 10	Fachoberschulreife	zu- sammen	darunter mit Qualifi- kations- vermerk				
Kreisfreie Stadt											
Bielefeld	a	49	31	499	145	354	157	23	178	17	766
	b	24	13	235	65	170	88	13	104	8	384
	c	13	10	74	26	48	17	6	22	2	117
	d	3	1	39	8	31	14	4	16	1	63
Kreise											
Gütersloh	a	9	3	129	29	100	40	11	41	4	194
	b	3	1	64	14	50	18	5	31	–	103
	c	1	–	17	4	13	6	–	3	–	21
	d	–	–	8	2	6	3	–	2	–	10
Herford	a	41	18	597	220	377	122	21	195	34	888
	b	13	5	285	115	170	59	10	99	17	424
	c	2	–	65	23	42	13	2	15	3	87
	d	1	–	35	13	22	5	2	4	–	42
Höxter	a	–	–	–	–	–	–	–	–	–	–
	b	–	–	–	–	–	–	–	–	–	–
	c	–	–	–	–	–	–	–	–	–	–
	d	–	–	–	–	–	–	–	–	–	–
Lippe	a	22	15	383	86	297	155	26	94	14	539
	b	8	3	174	35	139	75	18	62	3	265
	c	2	2	18	9	9	4	2	2	2	26
	d	–	–	10	6	4	1	2	1	–	13
Minden-Lübbecke	a	19	9	289	108	181	43	12	102	4	426
	b	6	5	142	39	103	28	5	51	1	205
	c	–	–	5	1	4	–	–	3	1	9
	d	–	–	2	–	2	–	–	3	1	6
Paderborn	a	17	12	255	68	187	99	3	36	10	321
	b	5	3	108	22	86	47	2	18	6	139
	c	1	1	23	11	12	4	–	2	1	27
	d	–	–	8	3	5	2	–	2	1	11
Reg.-Bez. Detmold	a	157	88	2 152	656	1 496	616	96	646	83	4 630
	b	59	30	1 008	290	718	315	53	365	35	2 238
	c	19	13	202	74	128	44	10	47	9	415
	d	4	1	102	32	70	25	8	28	3	215
davon											
kreisfreie Stadt	a	49	31	499	145	354	157	23	178	17	1 120
	b	24	13	235	65	170	88	13	104	8	554
	c	13	10	74	26	48	17	6	22	2	165
	d	3	1	39	8	31	14	4	16	1	94
Kreise	a	108	57	1 653	511	1 142	459	73	468	66	3 510
	b	35	17	773	225	548	227	40	261	27	1 684
	c	6	3	128	48	80	27	4	25	7	250
	d	1	–	63	24	39	11	4	12	2	121

Noch: 3. Schulabgängerinnen und -abgänger im Abgangsjahr 2000

Verwaltungsbezirk a = Zusammen b = weiblich c = Ausländer/-innen zusammen d = Ausländerinnen		Schulabgänger/-innen									
		mit Hauptschulabschluss nach Jahrgang 09		mit Sekundarabschluss I				mit Fachhoch- schulreife	mit Hoch- schulreife	ohne Haupt- schul- abschluss	ins- gesamt
		zu- sammen	darunter mit Qualifi- kations- vermerk	zu- sammen	davon mit						
					Haupt- schul- abschluss nach Jahr- gang 10	Fachoberschulreife	zu- sammen				
Kreisfreie Städte											
Bochum	a	44	38	542	180	362	158	41	234	13	874
	b	21	17	258	76	182	82	26	104	5	414
	c	9	8	83	32	51	20	4	32	2	130
	d	4	3	38	14	24	8	4	13	-	59
Dortmund	a	66	42	887	304	583	267	56	237	68	1 314
	b	30	18	411	129	282	134	33	105	21	600
	c	20	16	185	60	125	46	20	48	16	289
	d	8	5	87	25	62	25	10	24	6	135
Hagen	a	16	9	258	105	153	55	27	129	12	442
	b	6	3	123	44	79	30	17	78	3	227
	c	2	2	54	30	24	9	9	19	4	88
	d	1	1	25	12	13	6	5	9	2	42
Hamm	a	10	7	138	48	90	49	21	58	2	229
	b	4	4	69	24	45	23	16	35	-	124
	c	3	3	27	12	15	10	5	10	-	45
	d	3	3	13	7	6	3	2	5	-	23
Herne	a	35	33	274	92	182	67	31	74	45	459
	b	13	11	134	45	89	36	16	39	23	225
	c	9	9	63	25	38	13	11	13	12	108
	d	3	3	27	12	15	4	6	9	4	49
Kreise											
Ennepe-Ruhr-Kreis	a	25	19	414	128	286	100	46	168	19	672
	b	12	11	219	65	154	57	31	89	6	357
	c	4	4	56	26	30	7	8	17	4	89
	d	4	4	33	12	21	6	6	8	2	53
Hochsauerlandkreis	a	-	-	-	-	-	-	-	-	-	-
	b	-	-	-	-	-	-	-	-	-	-
	c	-	-	-	-	-	-	-	-	-	-
	d	-	-	-	-	-	-	-	-	-	-
Märkischer Kreis	a	25	20	345	113	232	80	28	216	12	626
	b	9	6	179	53	126	47	14	105	2	309
	c	-	-	46	18	28	12	2	19	1	68
	d	-	-	30	9	21	11	-	8	-	38
Olpe	a	-	-	-	-	-	-	-	-	-	-
	b	-	-	-	-	-	-	-	-	-	-
	c	-	-	-	-	-	-	-	-	-	-
	d	-	-	-	-	-	-	-	-	-	-
Siegen-Wittgenstein	a	12	9	257	86	171	56	21	111	6	407
	b	2	1	120	38	82	21	8	56	2	188
	c	3	3	27	11	16	10	2	13	1	46
	d	-	-	13	6	7	4	1	6	1	21

Noch: 3. Schulabgängerinnen und -abgänger im Abgangsjahr 2000

Verwaltungsbezirk a = Zusammen b = weiblich c = Ausländer/-innen zusammen d = Ausländerinnen	Schulabgänger/-innen										
	mit Hauptschulabschluss nach Jahrgang 09			mit Sekundarabschluss I				mit Fachhoch- schulreife	mit Hoch- schulreife	ohne Haupt- schul- abschluss	ins- gesamt
	zu- sammen	darunter mit Qualifi- kations- vermerk	zu- sammen	davon mit							
				Haupt- schul- abschluss nach Jahr- gang 10	Fachoberschulreife	zu- sammen	darunter mit Qualifi- kations- vermerk				
Noch: Kreise											
Soest	a	-	-	-	-	-	-	-	-	-	-
	b	-	-	-	-	-	-	-	-	-	-
	c	-	-	-	-	-	-	-	-	-	-
	d	-	-	-	-	-	-	-	-	-	-
Unna	a	64	47	984	383	601	231	66	352	41	1 507
	b	33	27	458	176	282	108	36	195	18	740
	c	11	9	154	53	101	43	9	48	6	228
	d	4	4	65	18	47	22	5	27	3	104
Reg.-Bez. Arnsberg	a	297	224	4 099	1 439	2 660	1 063	337	1 579	218	6 530
	b	130	98	1 971	650	1 321	538	197	806	80	3 184
	c	61	54	695	267	428	170	70	219	46	1 091
	d	27	23	331	115	216	89	39	109	18	524
davon											
kreisfreie Städte	a	171	129	2 099	729	1 370	596	176	732	140	3 318
	b	74	53	995	318	677	305	108	361	52	1 590
	c	43	38	412	159	253	98	49	122	34	660
	d	19	15	190	70	120	46	27	60	12	308
Kreise	a	126	95	2 000	710	1 290	467	161	847	78	3 212
	b	56	45	976	332	644	233	89	445	28	1 594
	c	18	16	283	108	175	72	21	97	12	431
	d	8	8	141	45	96	43	12	49	6	216
Nordrhein-Westfalen	a	1 439	998	18 949	6 283	12 666	4 915	1 338	6 776	952	29 454
	b	609	438	8 827	2 745	6 082	2 434	719	3 490	383	14 028
	c	314	242	3 066	1 126	1 940	747	260	888	214	4 742
	d	136	108	1 482	509	973	384	154	449	88	2 309
davon											
kreisfreie Städte	a	813	574	9 519	3 195	6 324	2 485	674	3 709	564	15 279
	b	356	258	4 485	1 420	3 065	1 250	372	1 891	234	7 338
	c	214	163	2 012	741	1 271	495	183	611	157	3 177
	d	95	75	972	337	635	253	105	310	63	1 545
Kreise	a	626	424	9 430	3 088	6 342	2 430	664	3 067	388	14 175
	b	253	180	4 342	1 325	3 017	1 184	347	1 599	149	6 690
	c	100	79	1 054	385	669	252	77	277	57	1 565
	d	41	33	510	172	338	131	49	139	25	764

4. Lehrergrunddaten 2000/01

Verwaltungsbezirk	Lehrer/-innen													
	insgesamt	in % aller Lehrer/-innen	weiblich			ausländisch			darunter					
			hauptamtlich/BAT		vollzeitbeschäftigt			Anzahl	in % aller Lehrer/-innen	in % von Spalte 1	Anzahl	in % aller Lehrer/-innen	in % von Spalte 1	
			Anzahl	in % aller Lehrer/-innen	in % von Spalte 1	Anzahl	in % aller Lehrer/-innen							in % von Spalte 1
1	2	3	4	5	6	7	8	9	10	11	12	13	14	
Kreisfreie Städte														
Düsseldorf	428	2,5	245	2,7	57,2	51	26,8	11,9	411	2,5	96,0	257	2,2	60,0
Duisburg	963	5,7	493	5,4	51,2	13	6,8	1,3	931	5,8	96,7	712	6,2	73,9
Essen	658	3,9	372	4,1	56,5	7	3,7	1,1	631	3,9	95,9	461	4,0	70,1
Krefeld	341	2,0	191	2,1	56,0	3	1,6	0,9	319	2,0	93,5	224	2,0	65,7
Mönchengladbach	264	1,6	147	1,6	55,7	-	-	-	250	1,5	94,7	178	1,6	67,4
Mülheim an der Ruhr	288	1,7	167	1,8	58,0	1	0,5	0,3	274	1,7	95,1	172	1,5	59,7
Oberhausen	316	1,9	170	1,9	53,8	4	2,1	1,3	307	1,9	97,2	228	2,0	72,2
Remscheid	176	1,0	102	1,1	58,0	2	1,1	1,1	166	1,0	94,3	124	1,1	70,5
Solingen	270	1,6	155	1,7	57,4	-	-	-	251	1,6	93,0	175	1,5	64,8
Wuppertal	425	2,5	228	2,5	53,6	2	1,1	0,5	405	2,5	95,3	284	2,5	66,8
Kreise														
Kleve	35	0,2	14	0,2	40,0	-	-	-	35	0,2	100,0	26	0,2	74,3
Mettmann	405	2,4	247	2,7	61,0	6	3,2	1,5	387	2,4	95,6	262	2,3	64,7
Neuss	379	2,2	220	2,4	58,0	1	0,5	0,3	361	2,2	95,3	267	2,3	70,4
Viersen	297	1,8	166	1,8	55,9	1	0,5	0,3	287	1,8	96,6	217	1,9	73,1
Wesel	660	3,9	336	3,7	50,9	9	4,7	1,4	627	3,9	95,0	494	4,3	74,8
Reg.-Bez. Düsseldorf	5 905	35,0	3 253	35,7	55,1	100	52,6	1,7	5 642	34,9	95,5	4 081	35,5	69,1
davon														
kreisfreie Städte	4 129	24,5	2 270	24,9	55,0	83	43,7	2,0	3 945	24,4	95,5	2 815	24,5	68,2
Kreise	1 776	10,5	983	10,8	55,3	17	8,9	1,0	1 697	10,5	95,6	1 266	11,0	71,3
Kreisfreie Städte														
Aachen	237	1,4	155	1,7	65,4	1	0,5	0,4	225	1,4	94,9	142	1,2	59,9
Bonn	230	1,4	135	1,5	58,7	1	0,5	0,4	220	1,4	95,7	143	1,2	62,2
Köln	791	4,7	433	4,8	54,7	13	6,8	1,6	767	4,7	97,0	523	4,6	66,1
Leverkusen	228	1,4	121	1,3	53,1	4	2,1	1,8	221	1,4	96,9	147	1,3	64,5
Kreise														
Aachen	230	1,4	134	1,5	58,3	2	1,1	0,9	222	1,4	96,5	150	1,3	65,2
Düren	284	1,7	154	1,7	54,2	2	1,1	0,7	270	1,7	95,1	194	1,7	68,3
Erftkreis	239	1,4	147	1,6	61,5	12	6,3	5,0	231	1,4	96,7	170	1,5	71,1
Euskirchen	80	0,5	39	0,4	48,8	-	-	-	75	0,5	93,8	44	0,4	55,0
Heinsberg	205	1,2	106	1,2	51,7	-	-	-	196	1,2	95,6	135	1,2	65,9
Oberbergischer Kreis	302	1,8	154	1,7	51,0	2	1,1	0,7	292	1,8	96,7	234	2,0	77,5
Rhein.-Berg. Kreis	171	1,0	91	1,0	53,2	3	1,6	1,8	163	1,0	95,3	106	0,9	62,0
Rhein-Sieg-Kreis	257	1,5	144	1,6	56,0	-	-	-	245	1,5	95,3	171	1,5	66,5
Reg.-Bez. Köln	3 254	19,3	1 813	19,9	55,7	40	21,1	1,2	3 127	19,4	96,1	2 159	18,8	66,3
davon														
kreisfreie Städte	1 486	8,8	844	9,3	56,8	19	10,0	1,3	1 433	8,9	96,4	955	8,3	64,3
Kreise	1 768	10,5	969	10,6	54,8	21	11,1	1,2	1 694	10,5	95,8	1 204	10,5	68,1
Kreisfreie Städte														
Bottrop	164	1,0	78	0,9	47,6	1	0,5	0,6	158	1,0	96,3	114	1,0	69,5
Gelsenkirchen	439	2,6	231	2,5	52,6	6	3,2	1,4	422	2,6	96,1	321	2,8	73,1
Münster	104	0,6	43	0,5	41,3	-	-	-	100	0,6	96,2	73	0,6	70,2
Kreise														
Borken	16	0,1	8	0,1	50,0	-	-	-	16	0,1	100,0	10	0,1	62,5
Coesfeld	223	1,3	129	1,4	57,8	2	1,1	0,9	216	1,3	96,9	134	1,2	60,1

1) abgeordnete, beurlaubte und langfristig erkrankte Lehrkräfte

Noch: 4. Lehrergrunddaten 2000/01

Verwaltungsbezirk	Lehrer/-innen													
	insgesamt	in % aller Lehrer/-innen	weiblich			ausländisch			darunter					
			Anzahl	in % aller Lehrer/-innen	in % von Spalte 1	Anzahl	in % aller Lehrer/-innen	in % von Spalte 1	hauptamtlich/BAT			vollzeitbeschäftigt		
									Anzahl	in % aller Lehrer/-innen	in % von Spalte 1	Anzahl	in % aller Lehrer/-innen	in % von Spalte 1
1	2	3	4	5	6	7	8	9	10	11	12	13	14	
Noch: Kreise														
Recklinghausen	916	5,4	454	5,0	49,6	5	2,6	0,5	891	5,5	97,3	655	5,7	71,5
Steinfurt	222	1,3	122	1,3	55,0	1	0,5	0,5	211	1,3	95,0	136	1,2	61,3
Warendorf	79	0,5	43	0,5	54,4	1	0,5	1,3	73	0,5	92,4	55	0,5	69,6
Reg.-Bez. Münster	2 163	12,8	1 108	12,2	51,2	16	8,4	0,7	2 087	12,9	96,5	1 498	13,0	69,3
davon														
kreisfreie Städte	707	4,2	352	3,9	49,8	7	3,7	1,0	680	4,2	96,2	508	4,4	71,9
Kreise	1 456	8,6	756	8,3	51,9	9	4,7	0,6	1 407	8,7	96,6	990	8,6	68,0
Kreisfreie Stadt														
Bielefeld	415	2,5	215	2,4	51,8	1	0,5	0,2	397	2,5	95,7	263	2,3	63,4
Kreise														
Gütersloh	217	1,3	121	1,3	55,8	–	–	–	210	1,3	96,8	147	1,3	67,7
Herford	486	2,9	244	2,7	50,2	2	1,1	0,4	461	2,9	94,9	341	3,0	70,2
Höxter	–	–	–	–	–	–	–	–	–	–	–	–	–	–
Lippe	293	1,7	155	1,7	52,9	1	0,5	0,3	279	1,7	95,2	192	1,7	65,5
Minden-Lübbecke	325	1,9	166	1,8	51,1	–	–	–	313	1,9	96,3	234	2,0	72,0
Paderborn	164	1,0	90	1,0	54,9	–	–	–	153	0,9	93,3	106	0,9	64,6
Reg.-Bez. Detmold	1 900	11,3	991	10,9	52,2	4	2,1	0,2	1 813	11,2	95,4	1 283	11,2	67,5
davon														
kreisfreie Stadt	415	2,5	215	2,4	51,8	1	0,5	0,2	397	2,5	95,7	263	2,3	63,4
Kreise	1 485	8,8	776	8,5	52,3	3	1,6	0,2	1 416	8,8	95,4	1 020	8,9	68,7
Kreisfreie Städte														
Bochum	492	2,9	286	3,1	58,1	4	2,1	0,8	474	2,9	96,3	314	2,7	63,8
Dortmund	700	4,2	385	4,2	55,0	6	3,2	0,9	675	4,2	96,4	476	4,1	68,0
Hagen	275	1,6	143	1,6	52,0	5	2,6	1,8	263	1,6	95,6	189	1,6	68,7
Hamm	177	1,0	91	1,0	51,4	1	0,5	0,6	170	1,1	96,0	120	1,0	67,8
Herne	241	1,4	134	1,5	55,6	2	1,1	0,8	231	1,4	95,9	166	1,4	68,9
Kreise														
Ennepe-Ruhr-Kreis	356	2,1	199	2,2	55,9	3	1,6	0,8	339	2,1	95,2	237	2,1	66,6
Hochsauerlandkreis	–	–	–	–	–	–	–	–	–	–	–	–	–	–
Märkischer Kreis	356	2,1	184	2,0	51,7	2	1,1	0,6	341	2,1	95,8	247	2,2	69,4
Olpe	–	–	–	–	–	–	–	–	–	–	–	–	–	–
Siegen-Wittgenstein	211	1,3	103	1,1	48,8	–	–	–	198	1,2	93,8	145	1,3	68,7
Soest	54	0,3	36	0,4	66,7	–	–	–	54	0,3	100,0	32	0,3	59,3
Unna	776	4,6	377	4,1	48,6	7	3,7	0,9	739	4,6	95,2	534	4,7	68,8
Reg.-Bez. Arnsberg	3 638	21,6	1 938	21,3	53,3	30	15,8	0,8	3 484	21,6	95,8	2 460	21,4	67,6
davon														
kreisfreie Städte	1 885	11,2	1 039	11,4	55,1	18	9,5	1,0	1 813	11,2	96,2	1 265	11,0	67,1
Kreise	1 753	10,4	899	9,9	51,3	12	6,3	0,7	1 671	10,3	95,3	1 195	10,4	68,2
Nordrhein-Westfalen	16 860	100	9 103	100	54,0	190	100	1,1	16 153	100	95,8	11 481	100	68,1
davon														
kreisfreie Städte	8 622	51,1	4 720	51,9	54,7	128	67,4	1,5	8 268	51,2	95,9	5 806	50,6	67,3
Kreise	8 238	48,9	4 383	48,1	53,2	62	32,6	0,8	7 885	48,8	95,7	5 675	49,4	68,9
darunter														
langfristig														
abwesende														
Lehrer/-innen ¹⁾	304	1,8	199	2,2	65,5	4	2,1	1,3	302	1,9	99,3	216	1,9	71,1

Anmerkung S. 116

5. Erteilte wöchentliche Unterrichtsstunden 2000/01

Verwaltungsbezirk	Erteilte wöchentliche Unterrichtsstunden													je 100 Schüler/-innen
	der Lehrer/-innen										darunter Mehrarbeit			
	insgesamt	in % aller Stunden	weiblich		davon									
			Anzahl	in % von Sp. 1	hauptamtlich/BAT			na/nb/Nicht-BAT						
					Anzahl	in % von Sp. 1	je ha/BAT-Lehrer/-in	Anzahl	in % von Sp. 1	je na/nb/Nicht-BAT-Lehrer/-in	Anzahl	in % von Sp. 1	je Lehrer/-in mit Mehrarbeit	
1	2	3	4	5	6	7	8	9	10	11	12	13	14	
Kreisfreie Städte														
Düsseldorf	7 917,0	2,5	4 286,0	54,1	7 810,0	98,6	19,0	107,0	1,4	6,3	5,5	0,1	1,8	161,2
Duisburg	18 599,0	5,8	8 966,0	48,2	18 414,0	99,0	19,8	185,0	1,0	5,8	-	-	-	149,6
Essen	12 486,0	3,9	6 746,0	54,0	12 339,0	98,8	19,6	147,0	1,2	5,4	13,0	0,1	1,3	148,4
Krefeld	6 297,0	2,0	3 326,0	52,8	6 186,0	98,2	19,4	111,0	1,8	5,0	1,0	0	1,0	150,2
Mönchengladbach	5 049,0	1,6	2 701,0	53,5	4 962,0	98,3	19,8	87,0	1,7	6,2	-	-	-	145,4
Mülheim an der Ruhr	5 341,0	1,7	2 965,0	55,5	5 259,0	98,5	19,2	82,0	1,5	5,9	-	-	-	148,1
Oberhausen	5 979,0	1,9	3 035,0	50,8	5 926,0	99,1	19,3	53,0	0,9	5,9	-	-	-	146,1
Remscheid	3 348,0	1,0	1 839,0	54,9	3 293,0	98,4	19,8	55,0	1,6	5,5	-	-	-	145,4
Solingen	4 938,0	1,5	2 652,0	53,7	4 830,0	97,8	19,2	108,0	2,2	5,7	-	-	-	136,7
Wuppertal	7 514,0	2,3	3 777,0	50,3	7 423,0	98,8	18,3	91,0	1,2	4,6	-	-	-	144,1
Kreise														
Kleve	696,0	0,2	261,0	37,5	696,0	100,0	19,9	-	-	-	10,0	1,4	2,0	131,3
Mettmann	7 593,0	2,4	4 461,0	58,8	7 497,0	98,7	19,4	96,0	1,3	5,3	-	-	-	147,5
Neuss	6 985,0	2,2	3 839,0	55,0	6 882,0	98,5	19,1	103,0	1,5	5,7	1,0	0	1,0	148,5
Viersen	5 796,0	1,8	3 169,0	54,7	5 738,0	99,0	20,0	58,0	1,0	5,8	-	-	-	144,6
Wesel	12 799,0	4,0	6 182,0	48,3	12 587,0	98,3	20,1	212,0	1,7	6,4	12,0	0,1	2,4	149,0
Reg.-Bez. Düsseldorf	111 337,0	34,8	58 205,0	52,3	109 842,0	98,7	19,5	1 495,0	1,3	5,7	42,5	0	1,7	148,0
davon														
kreisfreie Städte	77 468,0	24,2	40 293,0	52,0	76 442,0	98,7	19,4	1 026,0	1,3	5,6	19,5	0	1,4	148,3
Kreise	33 869,0	10,6	17 912,0	52,9	33 400,0	98,6	19,7	469,0	1,4	5,9	23,0	0,1	2,1	147,4
Kreisfreie Städte														
Aachen	4 292,0	1,3	2 608,0	60,8	4 225,0	98,4	18,8	67,0	1,6	5,6	-	-	-	147,0
Bonn	4 451,0	1,4	2 570,0	57,7	4 386,0	98,5	19,9	65,0	1,5	6,5	-	-	-	166,6
Köln	14 684,0	4,6	7 797,0	53,1	14 556,0	99,1	19,0	128,0	0,9	5,3	16,0	0,1	2,0	154,3
Leverkusen	4 185,0	1,3	2 084,0	49,8	4 136,0	98,8	18,7	49,0	1,2	7,0	-	-	-	142,3
Kreise														
Aachen	4 219,0	1,3	2 337,0	55,4	4 168,0	98,8	18,8	51,0	1,2	6,4	-	-	-	140,4
Düren	5 444,0	1,7	2 773,0	50,9	5 354,0	98,3	19,8	90,0	1,7	6,4	-	-	-	144,3
Erftkreis	4 570,0	1,4	2 677,0	58,6	4 511,0	98,7	19,5	59,0	1,3	7,4	-	-	-	140,2
Euskirchen	1 495,0	0,5	669,0	44,7	1 460,0	97,7	19,5	35,0	2,3	7,0	-	-	-	143,1
Heinsberg	4 014,0	1,3	1 978,0	49,3	3 962,0	98,7	20,2	52,0	1,3	5,8	-	-	-	148,8
Oberbergischer Kreis	5 932,0	1,9	2 862,0	48,2	5 861,0	98,8	20,1	71,0	1,2	7,1	7,5	0,1	7,5	144,2
Rhein.-Berg. Kreis	3 260,0	1,0	1 604,0	49,2	3 207,0	98,4	19,7	53,0	1,6	6,6	-	-	-	152,1
Rhein-Sieg-Kreis	4 853,0	1,5	2 453,0	50,5	4 787,0	98,6	19,5	66,0	1,4	5,5	-	-	-	145,2
Reg.-Bez. Köln	61 399,0	19,2	32 412,0	52,8	60 613,0	98,7	19,4	786,0	1,3	6,2	23,5	0	2,6	148,2
davon														
kreisfreie Städte	27 612,0	8,6	15 059,0	54,5	27 303,0	98,9	19,1	309,0	1,1	5,8	16,0	0,1	2,0	153,0
Kreise	33 787,0	10,6	17 353,0	51,4	33 310,0	98,6	19,7	477,0	1,4	6,4	7,5	0	7,5	144,5
Kreisfreie Städte														
Bottrop	2 979,0	0,9	1 322,0	44,4	2 945,0	98,9	18,6	34,0	1,1	5,7	-	-	-	135,8
Gelsenkirchen	8 421,0	2,6	4 302,0	51,1	8 342,0	99,1	19,8	79,0	0,9	4,6	17,5	0,2	4,4	150,9
Münster	1 968,0	0,6	765,0	38,9	1 953,0	99,2	19,5	15,0	0,8	3,8	-	-	-	136,5
Kreise														
Borken	334,0	0,1	140,0	41,9	334,0	100,0	20,9	-	-	-	-	-	-	233,6
Coesfeld	3 994,0	1,2	2 200,0	55,1	3 957,0	99,1	18,3	37,0	0,9	5,3	-	-	-	150,1

Noch: 5. Erteilte wöchentliche Unterrichtsstunden 2000/01

Verwaltungsbezirk	Erteilte wöchentliche Unterrichtsstunden													je 100 Schüler/-innen
	der Lehrer/-innen										darunter Mehrarbeit			
	insgesamt	in % aller Stunden	weiblich		davon									
			Anzahl	in % von Sp. 1	hauptamtlich/BAT			na/nb/Nicht-BAT						
					Anzahl	in % von Sp. 1	je ha/BAT-Lehrer/-in	Anzahl	in % von Sp. 1	je na/nb/Nicht-BAT-Lehrer/-in	Anzahl	in % von Sp. 1	je Lehrer/-in mit Mehrarbeit	
1	2	3	4	5	6	7	8	9	10	11	12	13	14	
Noch: Kreise														
Recklinghausen	17 656,0	5,5	8 252,0	46,7	17 509,0	99,2	19,7	147,0	0,8	5,9	9,0	0,1	1,8	155,3
Steinfurt	4 127,0	1,3	2 060,0	49,9	4 062,0	98,4	19,3	65,0	1,6	5,9	-	-	-	153,7
Warendorf	1 507,0	0,5	756,0	50,2	1 466,0	97,3	20,1	41,0	2,7	6,8	-	-	-	151,5
Reg.-Bez. Münster	40 986,0	12,8	19 797,0	48,3	40 568,0	99,0	19,4	418,0	1,0	5,5	26,5	0,1	2,9	151,4
davon														
kreisfreie Städte	13 368,0	4,2	6 389,0	47,8	13 240,0	99,0	19,5	128,0	1,0	4,7	17,5	0,1	4,4	145,0
Kreise	27 618,0	8,6	13 408,0	48,5	27 328,0	98,9	19,4	290,0	1,1	5,9	9,0	0	1,8	154,7
Kreisfreie Stadt														
Bielefeld	7 988,0	2,5	3 954,0	49,5	7 885,0	98,7	19,9	103,0	1,3	5,7	1,0	0	1,0	159,3
Kreise														
Gütersloh	4 168,0	1,3	2 276,0	54,6	4 122,0	98,9	19,6	46,0	1,1	6,6	-	-	-	141,1
Herford	9 482,0	3,0	4 530,0	47,8	9 329,0	98,4	20,2	153,0	1,6	6,1	-	-	-	150,5
Höxter	-	-	-	-	-	-	-	-	-	-	-	-	-	-
Lippe	5 761,0	1,8	2 913,0	50,6	5 678,0	98,6	20,4	83,0	1,4	5,9	2,0	0	1,0	141,5
Minden-Lübbecke	6 527,0	2,0	3 219,0	49,3	6 449,0	98,8	20,6	78,0	1,2	6,5	-	-	-	145,5
Paderborn	3 246,0	1,0	1 663,0	51,2	3 184,0	98,1	20,8	62,0	1,9	5,6	-	-	-	150,9
Reg.-Bez. Detmold	37 172,0	11,6	18 555,0	49,9	36 647,0	98,6	20,2	525,0	1,4	6,0	3,0	0	1,0	148,8
davon														
kreisfreie Stadt	7 988,0	2,5	3 954,0	49,5	7 885,0	98,7	19,9	103,0	1,3	5,7	1,0	0	1,0	159,3
Kreise	29 184,0	9,1	14 601,0	50,0	28 762,0	98,6	20,3	422,0	1,4	6,1	2,0	0	1,0	146,2
Kreisfreie Städte														
Bochum	9 097,0	2,8	4 929,0	54,2	8 998,0	98,9	19,0	99,0	1,1	5,5	-	-	-	156,1
Dortmund	13 215,0	4,1	6 908,0	52,3	13 055,0	98,8	19,3	160,0	1,2	6,4	-	-	-	152,1
Hagen	5 159,0	1,6	2 645,0	51,3	5 090,0	98,7	19,4	69,0	1,3	5,8	8,0	0,2	1,1	152,8
Hamm	3 463,0	1,1	1 651,0	47,7	3 424,0	98,9	20,1	39,0	1,1	5,6	-	-	-	152,2
Herne	4 760,0	1,5	2 523,0	53,0	4 693,0	98,6	20,3	67,0	1,4	6,7	-	-	-	159,7
Kreise														
Ennepe-Ruhr-Kreis	6 671,0	2,1	3 472,0	52,0	6 565,0	98,4	19,4	106,0	1,6	6,2	-	-	-	144,9
Hochsauerlandkreis	-	-	-	-	-	-	-	-	-	-	-	-	-	-
Märkischer Kreis	6 906,0	2,2	3 425,0	49,6	6 832,0	98,9	20,0	74,0	1,1	4,9	3,0	0	3,0	148,2
Olpe	-	-	-	-	-	-	-	-	-	-	-	-	-	-
Siegen-Wittgenstein	3 987,0	1,2	1 806,0	45,3	3 900,0	97,8	19,7	87,0	2,2	6,7	1,0	0	1,0	148,4
Soest	1 034,0	0,3	649,0	62,8	1 034,0	100,0	19,1	-	-	-	-	-	-	154,6
Unna	14 626,0	4,6	6 651,0	45,5	14 431,0	98,7	19,5	195,0	1,3	5,3	-	-	-	153,0
Reg.-Bez. Arnsberg	68 918,0	21,5	34 659,0	50,3	68 022,0	98,7	19,5	896,0	1,3	5,8	12,0	0	1,3	152,0
davon														
kreisfreie Städte	35 694,0	11,2	18 656,0	52,3	35 260,0	98,8	19,4	434,0	1,2	6,0	8,0	0	1,1	154,2
Kreise	33 224,0	10,4	16 003,0	48,2	32 762,0	98,6	19,6	462,0	1,4	5,6	4,0	0	2,0	149,8
Nordrhein-Westfalen	319 812,0	100	163 628,0	51,2	315 692,0	98,7	19,5	4 120,0	1,3	5,8	107,5	0	2,0	149,4
davon														
kreisfreie Städte	162 130,0	50,7	84 351,0	52,0	160 130,0	98,8	19,4	2 000,0	1,2	5,6	62,0	0	1,8	150,6
Kreise	157 682,0	49,3	79 277,0	50,3	155 562,0	98,7	19,7	2 120,0	1,3	6,0	45,5	0	2,2	148,3

Gymnasien

1. Schuleckdaten 2000/01

Verwaltungsbezirk	Schulen	Klassen	Schüler/-innen									
			ins- gesamt	weiblich		ausländisch			Aussiedler/-innen		je Klasse ¹⁾	je Lehrer/ -in ²⁾
				Anzahl	in % von Spalte 3	zu- sammen	in % von Spalte 3	weiblich	Anzahl	in % von Spalte 3		
1	2	3	4	5	6	7	8	9	10	11	12	
Kreisfreie Städte												
Düsseldorf	20	403	16 500	8 804	53,4	2 303	14,0	1 251	346	2,1	28,2	14,0
Duisburg	13	296	11 124	6 025	54,2	973	8,7	525	138	1,2	27,4	14,4
Essen	22	457	18 237	9 957	54,6	989	5,4	515	268	1,5	27,8	14,0
Krefeld	9	178	6 929	3 724	53,7	614	8,9	356	173	2,5	27,6	13,2
Mönchengladbach	10	225	8 697	4 609	53,0	464	5,3	238	100	1,1	27,7	14,6
Mülheim an der Ruhr	5	123	4 708	2 452	52,1	271	5,8	150	76	1,6	27,6	14,2
Oberhausen	5	141	5 254	2 890	55,0	335	6,4	166	84	1,6	27,1	13,8
Remscheid	4	88	3 272	1 802	55,1	226	6,9	132	65	2,0	26,4	12,9
Solingen	4	104	3 969	2 181	55,0	233	5,9	128	104	2,6	27,8	14,4
Wuppertal	9	248	9 779	5 174	52,9	777	7,9	397	123	1,3	27,9	13,8
Kreise												
Kleve	12	238	8 703	4 522	52,0	223	2,6	99	59	0,7	27,0	14,7
Mettmann	17	372	14 759	7 761	52,6	810	5,5	444	383	2,6	27,5	14,0
Neuss	17	398	15 126	8 126	53,7	807	5,3	461	182	1,2	27,7	14,3
Viersen	11	250	9 229	5 022	54,4	258	2,8	142	96	1,0	27,0	14,6
Wesel	14	344	12 906	6 978	54,1	407	3,2	224	255	2,0	26,9	14,5
Reg.-Bez. Düsseldorf	172	3 865	149 192	80 027	53,6	9 690	6,5	5 228	2 452	1,6	27,5	14,1
davon												
kreisfreie Städte	101	2 263	88 469	47 618	53,8	7 185	8,1	3 858	1 477	1,7	27,7	14,0
Kreise	71	1 602	60 723	32 409	53,4	2 505	4,1	1 370	975	1,6	27,3	14,4
Kreisfreie Städte												
Aachen	11	246	9 418	5 110	54,3	874	9,3	467	54	0,6	27,7	14,2
Bonn	19	391	15 410	7 780	50,5	1 189	7,7	566	243	1,6	27,0	13,7
Köln	33	662	25 902	13 853	53,5	3 631	14,0	1 965	348	1,3	27,4	13,5
Leverkusen	5	141	5 853	3 139	53,6	286	4,9	135	146	2,5	27,6	13,5
Kreise												
Aachen	10	245	9 201	4 834	52,5	467	5,1	271	51	0,6	27,8	14,8
Düren	10	223	8 317	4 779	57,5	258	3,1	152	33	0,4	27,3	14,2
Erftkreis	14	375	14 551	7 507	51,6	746	5,1	411	116	0,8	27,2	13,8
Euskirchen	9	191	7 162	3 764	52,6	129	1,8	67	82	1,1	27,1	14,8
Heinsberg	7	206	7 842	4 203	53,6	222	2,8	121	117	1,5	27,2	14,9
Oberbergischer Kreis	11	220	8 323	4 611	55,4	253	3,0	131	291	3,5	27,3	14,9
Rhein.-Berg. Kreis	10	243	9 348	5 006	53,6	314	3,4	168	28	0,3	27,4	13,8
Rhein-Sieg-Kreis	23	489	18 779	10 259	54,6	692	3,7	396	352	1,9	27,0	14,2
Reg.-Bez. Köln	162	3 632	140 106	74 845	53,4	9 061	6,5	4 850	1 861	1,3	27,3	14,1
davon												
kreisfreie Städte	68	1 440	56 583	29 882	52,8	5 980	10,6	3 133	791	1,4	27,4	13,7
Kreise	94	2 192	83 523	44 963	53,8	3 081	3,7	1 717	1 070	1,3	27,3	14,3
Kreisfreie Städte												
Boitrop	3	81	3 126	1 663	53,2	94	3,0	45	67	2,1	26,9	15,2
Gelsenkirchen	7	168	6 250	3 226	51,6	443	7,1	235	66	1,1	26,8	14,3
Münster	14	274	10 725	5 889	54,9	333	3,1	200	138	1,3	27,7	13,1

1) Es sind nur die Schülerinnen und Schüler sowie Klassen der Sekundarstufe I berücksichtigt. – 2) hauptamtliche/BAT- sowie nebenamtliche/nebenberufliche und Nicht-BAT- Lehrerinnen und -Lehrer

Noch: 1. Schuleckdaten 2000/01

Verwaltungsbezirk	Schulen	Klassen	Schüler/-innen									
			insgesamt	weiblich		ausländisch			Aussiedler/-innen		je Klasse ¹⁾	je Lehrer/-in ²⁾
				Anzahl	in % von Spalte 3	zusammen	in % von Spalte 3	weiblich	Anzahl	in % von Spalte 3		
1	2	3	4	5	6	7	8	9	10	11	12	
Kreise												
Borken	12	266	10 364	5 672	54,7	182	1,8	102	17	0,2	28,0	14,6
Coesfeld	10	192	6 884	3 642	52,9	81	1,2	41	39	0,6	25,6	14,0
Recklinghausen	20	474	18 382	9 790	53,3	581	3,2	331	241	1,3	27,4	14,5
Steinfurt	15	353	13 939	7 713	55,3	232	1,7	129	271	1,9	27,6	13,9
Warendorf	12	224	8 497	4 545	53,5	302	3,6	128	240	2,8	26,7	13,9
Reg.-Bez. Münster	93	2 032	78 167	42 140	53,9	2 248	2,9	1 211	1 079	1,4	27,3	14,1
davon												
kreisfreie Städte	24	523	20 101	10 778	53,6	870	4,3	480	271	1,3	27,3	13,7
Kreise	69	1 509	58 066	31 362	54,0	1 378	2,4	731	808	1,4	27,2	14,2
Kreisfreie Stadt												
Bielefeld	10	216	8 887	4 835	54,4	475	5,3	246	540	6,1	28,0	13,3
Kreise												
Gütersloh	11	231	9 202	5 053	54,9	328	3,6	163	441	4,8	28,2	14,7
Herford	8	180	7 103	3 950	55,6	195	2,7	107	370	5,2	27,9	14,2
Höxter	10	184	6 943	3 830	55,2	109	1,6	64	315	4,5	27,2	15,2
Lippe	12	266	9 985	5 506	55,1	267	2,7	157	379	3,8	27,0	14,1
Minden-Lübbecke	9	248	9 516	5 216	54,8	162	1,7	85	480	5,0	27,7	15,2
Paderborn	9	203	8 179	4 655	56,9	179	2,2	92	659	8,1	27,9	14,6
Reg.-Bez. Detmold	69	1 528	59 815	33 045	55,2	1 715	2,9	914	3 184	5,3	27,7	14,4
davon												
kreisfreie Stadt	10	216	8 887	4 835	54,4	475	5,3	246	540	6,1	28,0	13,3
Kreise	59	1 312	50 928	28 210	55,4	1 240	2,4	668	2 644	5,2	27,6	14,6
Kreisfreie Städte												
Bochum	11	266	10 244	5 559	54,3	594	5,8	325	41	0,4	26,5	13,4
Dortmund	15	375	14 232	7 598	53,4	1 304	9,2	700	296	2,1	26,7	14,3
Hagen	8	146	5 753	3 058	53,2	363	6,3	184	91	1,6	27,3	14,6
Hamm	6	138	5 123	2 622	51,2	193	3,8	105	74	1,4	26,8	13,2
Herne	5	112	4 154	2 223	53,5	238	5,7	129	37	0,9	26,7	15,0
Kreise												
Ennepe-Ruhr-Kreis	10	241	9 086	4 834	53,2	302	3,3	151	159	1,7	27,3	14,2
Hochsauerlandkreis	13	225	8 703	4 763	54,7	185	2,1	107	91	1,0	27,6	14,6
Märkischer Kreis	15	318	11 995	6 577	54,8	508	4,2	284	401	3,3	26,9	14,5
Olpe	6	116	4 454	2 477	55,6	90	2,0	52	23	0,5	27,4	15,1
Siegen-Wittgenstein	14	276	10 349	5 513	53,3	342	3,3	178	176	1,7	25,9	14,3
Soest	14	283	10 915	6 018	55,1	263	2,4	151	457	4,2	27,3	14,2
Unna	14	320	12 079	6 585	54,5	406	3,4	201	83	0,7	27,0	14,7
Reg.-Bez. Arnsberg	131	2 816	107 087	57 827	54,0	4 788	4,5	2 567	1 929	1,8	26,9	14,3
davon												
kreisfreie Städte	45	1 037	39 506	21 060	53,3	2 692	6,8	1 443	539	1,4	26,8	14,0
Kreise	86	1 779	67 581	36 767	54,4	2 096	3,1	1 124	1 390	2,1	27,0	14,5
Nordrhein-Westfalen	627	13 873	534 367	287 884	53,9	27 502	5,1	14 770	10 505	2,0	27,3	14,2
davon												
kreisfreie Städte	248	5 479	213 546	114 173	53,5	17 202	8,1	9 160	3 618	1,7	27,4	13,9
Kreise	379	8 394	320 821	173 711	54,1	10 300	3,2	5 610	6 887	2,1	27,3	14,4

2. Verteilung der Schülerpopulation 2000/01

Verwaltungsbezirk a = Zusammen b = weiblich c = Ausländer/-innen zusammen d = Ausländerinnen		Schüler/-innen												insgesamt		
		davon im Schuljahrgang / in der Bildungsstufe														
		05	06	07	08	09	10	ohne Jahrgang	Sekundarstufe I	11	12	13	Sekundarstufe II			
Kreisfreie Städte																
Düsseldorf	a	2 057	2 088	2 007	1 896	1 671	1 656	-	11 375	1 884	1 669	1 572	5 125	16 500		
	b	1 044	1 065	1 082	970	900	910	-	5 971	1 051	913	869	2 833	8 804		
	c	302	291	276	217	217	219	-	1 522	315	240	226	781	2 303		
	d	162	151	158	113	114	127	-	825	180	127	119	426	1 251		
Duisburg	a	1 541	1 500	1 463	1 300	1 187	1 117	-	8 108	1 092	921	1 003	3 016	11 124		
	b	833	804	788	708	626	602	-	4 361	572	507	585	1 664	6 025		
	c	147	146	107	106	114	85	-	705	94	78	96	268	973		
	d	78	67	63	58	62	54	-	382	52	33	58	143	525		
Essen	a	2 252	2 256	2 225	2 144	1 979	1 863	-	12 719	1 901	1 858	1 759	5 518	18 237		
	b	1 211	1 213	1 193	1 184	1 034	1 036	-	6 871	1 081	1 044	961	3 086	9 957		
	c	134	119	128	114	103	106	-	704	93	105	87	285	989		
	d	56	64	61	64	54	57	-	356	50	56	53	159	515		
Krefeld	a	897	901	852	846	776	634	-	4 906	693	677	653	2 023	6 929		
	b	492	470	433	461	431	334	-	2 621	402	363	338	1 103	3 724		
	c	85	86	68	69	67	53	-	428	73	58	55	186	614		
	d	53	48	37	39	43	28	-	248	48	32	28	108	356		
Mönchengladbach	a	1 083	1 140	1 114	1 065	935	906	-	6 243	876	791	787	2 454	8 697		
	b	538	586	602	580	514	495	-	3 315	452	410	432	1 294	4 609		
	c	47	72	47	57	57	44	-	324	63	37	40	140	464		
	d	22	34	25	32	31	23	-	167	35	15	21	71	238		
Mülheim an der Ruhr	a	636	635	598	560	489	482	-	3 400	430	427	451	1 308	4 708		
	b	310	305	303	287	276	243	-	1 724	244	237	247	728	2 452		
	c	33	42	32	35	28	30	-	200	22	20	29	71	271		
	d	9	25	18	22	18	15	-	107	14	11	18	43	150		
Oberhausen	a	681	686	713	632	567	544	-	3 823	537	454	440	1 431	5 254		
	b	349	363	388	357	321	305	-	2 083	283	265	259	807	2 890		
	c	45	42	45	34	33	42	-	241	39	29	26	94	335		
	d	18	24	25	16	16	21	-	120	21	15	10	46	166		
Remscheid	a	427	404	428	416	333	316	-	2 324	302	319	327	948	3 272		
	b	225	220	237	221	169	182	-	1 254	176	192	180	548	1 802		
	c	24	39	20	28	24	12	-	147	17	31	31	79	226		
	d	14	25	9	16	13	8	-	85	7	23	17	47	132		
Solingen	a	544	551	498	482	407	409	-	2 891	392	339	347	1 078	3 969		
	b	269	309	283	259	224	226	-	1 570	223	186	202	611	2 181		
	c	33	30	28	32	17	23	-	163	29	18	23	70	233		
	d	18	11	11	24	10	12	-	86	18	11	13	42	128		

Noch: 2. Verteilung der Schülerpopulation 2000/01

Verwaltungsbezirk a = Zusammen b = weiblich c = Ausländer/-innen zusammen d = Ausländerinnen		Schüler/-innen												insgesamt
		davon im Schuljahrgang / in der Bildungsstufe												
		05	06	07	08	09	10	ohne Jahrgang	Sekundarstufe I	11	12	13	Sekundarstufe II	
Noch: Kreisfreie Stadt														
Wuppertal	a	1 247	1 307	1 202	1 108	1 040	1 009	-	6 913	1 006	970	890	2 866	9 779
	b	639	724	613	570	562	545	-	3 653	526	526	469	1 521	5 174
	c	95	109	101	77	83	83	-	548	90	76	63	229	777
	d	46	54	53	37	42	39	-	271	51	41	34	126	397
Kreise														
Kleve	a	1 177	1 147	1 227	1 062	951	873	-	6 437	798	760	708	2 266	8 703
	b	588	580	628	534	508	469	-	3 307	440	397	378	1 215	4 522
	c	36	30	31	26	19	19	-	161	25	23	14	62	223
	d	14	17	12	10	10	7	-	70	14	11	4	29	99
Mettmann	a	1 899	1 879	1 767	1 652	1 480	1 554	-	10 231	1 536	1 476	1 516	4 528	14 759
	b	980	913	915	855	797	816	-	5 276	830	785	870	2 485	7 761
	c	105	110	84	85	58	92	-	534	105	69	102	276	810
	d	45	57	54	42	35	53	-	286	59	43	56	158	444
Neuss	a	2 040	1 999	1 974	1 867	1 652	1 488	-	11 020	1 422	1 409	1 275	4 106	15 126
	b	1 074	1 108	1 040	971	912	789	-	5 894	771	805	656	2 232	8 126
	c	98	90	111	112	76	66	-	553	88	84	82	254	807
	d	50	50	70	63	46	32	-	311	59	51	40	150	461
Viersen	a	1 306	1 290	1 215	1 105	957	871	-	6 744	857	792	836	2 485	9 229
	b	676	664	659	598	545	480	-	3 622	493	441	466	1 400	5 022
	c	40	29	38	32	24	22	-	185	26	19	28	73	258
	d	20	19	16	15	13	14	-	97	15	12	18	45	142
Wesel	d	1 726	1 743	1 671	1 473	1 405	1 250	-	9 268	1 243	1 201	1 194	3 638	12 906
	b	893	921	936	746	769	696	-	4 961	723	675	619	2 017	6 978
	c	56	64	37	48	40	41	-	286	33	38	50	121	407
	d	31	36	24	23	21	27	-	162	16	26	20	62	224
Reg.-Bez. Düsseldorf	a	19 513	19 526	18 954	17 608	15 829	14 972	-	106 402	14 969	14 063	13 758	42 790	149 192
	b	10 121	10 245	10 100	9 301	8 588	8 128	-	56 483	8 267	7 746	7 531	23 544	80 027
	c	1 280	1 299	1 153	1 072	960	937	-	6 701	1 112	925	952	2 989	9 690
	d	636	682	636	574	528	517	-	3 573	639	507	509	1 655	5 228
davon														
kreisfreie Städte	a	11 365	11 468	11 100	10 449	9 384	8 936	-	62 702	9 113	8 425	8 229	25 767	88 469
	b	5 910	6 059	5 922	5 597	5 057	4 878	-	33 423	5 010	4 643	4 542	14 195	47 618
	c	945	976	852	769	743	697	-	4 982	835	692	676	2 203	7 185
	d	476	503	460	421	403	384	-	2 647	476	364	371	1 211	3 858
Kreise	a	8 148	8 058	7 854	7 159	6 445	6 036	-	43 700	5 856	5 638	5 529	17 023	60 723
	b	4 211	4 186	4 178	3 704	3 531	3 250	-	23 060	3 257	3 103	2 989	9 349	32 409
	c	335	323	301	303	217	240	-	1 719	277	233	276	786	2 505
	d	160	179	176	153	125	133	-	926	163	143	138	444	1 370

Noch: 2. Verteilung der Schülerpopulation 2000/01

Verwaltungsbezirk a = Zusammen b = weiblich c = Ausländer/-innen zusammen d = Ausländerinnen		Schüler/-innen												insgesamt		
		davon im Schuljahrgang / in der Bildungsstufe														
		05	06	07	08	09	10	ohne Jahrgang	Sekundarstufe I	11	12	13	Sekundarstufe II			
Kreisfreie Städte																
Aachen	a	1 253	1 268	1 173	1 166	959	984	-	6 803	920	804	891	2 615	9 418		
	b	647	677	619	644	513	515	-	3 615	502	458	535	1 495	5 110		
	c	117	133	110	98	73	84	-	615	100	74	85	259	874		
	d	61	60	63	61	39	46	-	330	52	45	40	137	467		
Bonn	a	1 954	1 854	1 855	1 682	1 667	1 559	-	10 571	1 666	1 625	1 548	4 839	15 410		
	b	973	920	945	874	843	794	-	5 349	850	828	753	2 431	7 780		
	c	160	142	139	127	111	130	-	809	144	129	107	380	1 189		
	d	69	66	64	55	47	69	-	370	71	61	64	196	566		
Köln	a	3 378	3 348	3 089	2 922	2 750	2 673	-	18 160	2 610	2 646	2 486	7 742	25 902		
	b	1 737	1 740	1 625	1 601	1 478	1 408	-	9 589	1 383	1 496	1 385	4 264	13 853		
	c	460	520	416	395	375	342	-	2 508	402	355	366	1 123	3 631		
	d	237	262	203	240	201	175	-	1 318	227	223	197	647	1 965		
Leverkusen	a	711	676	695	659	591	560	-	3 892	672	690	599	1 961	5 853		
	b	388	360	342	339	326	314	-	2 069	362	390	318	1 070	3 139		
	c	41	26	25	21	26	19	-	158	48	43	37	128	286		
	d	22	8	7	7	14	11	-	69	19	29	18	66	135		
Kreise																
Aachen	a	1 234	1 266	1 257	1 124	1 007	935	-	6 823	832	820	726	2 378	9 201		
	b	613	670	622	558	526	525	-	3 514	469	441	410	1 320	4 834		
	c	70	74	71	64	34	42	-	355	47	41	24	112	467		
	d	44	39	41	35	16	28	-	203	23	31	14	68	271		
Düren	a	1 105	1 149	1 080	1 012	859	893	-	6 098	779	770	670	2 219	8 317		
	b	619	641	629	573	500	541	-	3 503	419	445	412	1 276	4 779		
	c	26	49	39	27	30	26	-	197	21	23	17	61	258		
	d	12	26	25	15	21	16	-	115	11	14	12	37	152		
Erftkreis	a	1 896	1 969	1 760	1 694	1 509	1 388	-	10 216	1 512	1 432	1 391	4 335	14 551		
	b	898	1 004	892	877	789	704	-	5 164	830	785	728	2 343	7 507		
	c	110	107	79	86	73	55	-	510	99	70	67	236	746		
	d	56	53	43	51	38	26	-	267	58	46	40	144	411		
Euskirchen	a	950	907	937	876	730	772	-	5 172	680	636	674	1 990	7 162		
	b	496	488	494	479	363	410	-	2 730	355	340	339	1 034	3 764		
	c	12	18	12	15	17	11	-	85	13	15	16	44	129		
	d	8	7	7	10	12	4	-	48	6	6	7	19	67		
Heinsberg	a	1 024	986	1 018	975	834	766	-	5 603	811	725	703	2 239	7 842		
	b	534	528	554	528	433	412	-	2 989	441	396	377	1 214	4 203		
	c	43	22	27	26	21	27	-	166	23	15	18	56	222		
	d	17	13	13	17	9	17	-	86	17	8	10	35	121		

Noch: 2. Verteilung der Schülerpopulation 2000/01

Verwaltungsbezirk a = Zusammen b = weiblich c = Ausländer/-innen zusammen d = Ausländerinnen		Schüler/-innen											insgesamt	
		davon im Schuljahrgang / in der Bildungsstufe												
		05	06	07	08	09	10	ohne Jahrgang	Sekundarstufe I	11	12	13	Sekundarstufe II	
Noch: Kreise														
Oberbergischer Kreis	a	1 098	1 120	1 046	1 013	852	882	-	6 011	821	787	704	2 312	8 323
	b	574	647	551	574	451	484	-	3 281	464	453	413	1 330	4 611
	c	46	32	39	36	18	24	-	195	26	13	19	58	253
	d	19	13	21	15	10	14	-	92	17	10	12	39	131
Rhein.-Berg. Kreis	a	1 315	1 264	1 196	1 070	911	906	-	6 662	891	887	908	2 686	9 348
	b	652	670	652	585	476	509	-	3 544	499	472	491	1 462	5 006
	c	51	39	40	44	28	32	-	234	23	29	28	80	314
	d	30	17	25	24	11	21	-	128	10	14	16	40	168
Rhein-Sieg-Kreis	a	2 541	2 373	2 285	2 114	1 963	1 905	-	13 181	1 950	1 854	1 794	5 598	18 779
	b	1 354	1 225	1 244	1 176	1 111	1 053	-	7 163	1 039	1 046	1 011	3 096	10 259
	c	85	93	66	67	60	72	-	443	91	87	71	249	692
	d	43	53	43	31	40	43	-	253	52	46	45	143	396
Reg.-Bez. Köln	a	18 459	18 180	17 391	16 307	14 632	14 223	-	99 192	14 144	13 676	13 094	40 914	140 106
	b	9 485	9 570	9 169	8 808	7 809	7 669	-	52 510	7 613	7 550	7 172	22 335	74 845
	c	1 221	1 255	1 063	1 006	866	864	-	6 275	1 037	894	855	2 786	9 061
	d	618	617	555	561	458	470	-	3 279	563	533	475	1 571	4 850
davon														
kreisfreie Städte	a	7 296	7 146	6 812	6 429	5 967	5 776	-	39 426	5 868	5 765	5 524	17 157	56 583
	b	3 745	3 697	3 531	3 458	3 160	3 031	-	20 622	3 097	3 172	2 991	9 260	29 882
	c	778	821	690	641	585	575	-	4 090	694	601	595	1 890	5 980
	d	389	396	337	363	301	301	-	2 087	369	358	319	1 046	3 133
Kreise	a	11 163	11 034	10 579	9 878	8 665	8 447	-	59 766	8 276	7 911	7 570	23 757	83 523
	b	5 740	5 873	5 638	5 350	4 649	4 638	-	31 888	4 516	4 378	4 181	13 075	44 963
	c	443	434	373	365	281	289	-	2 185	343	293	260	896	3 081
	d	229	221	218	198	157	169	-	1 192	194	175	156	525	1 717
Kreisfreie Städte														
Bottrop	a	407	373	394	371	317	313	-	2 175	363	294	294	951	3 126
	b	222	168	224	192	173	177	-	1 156	176	171	160	507	1 663
	c	18	14	12	3	10	11	-	68	15	6	5	26	94
	d	8	9	4	1	5	5	-	32	6	5	2	13	45
Gelsenkirchen	a	841	851	729	749	665	669	-	4 504	622	595	529	1 746	6 250
	b	421	448	349	378	365	318	-	2 279	339	325	283	947	3 226
	c	76	66	43	46	32	49	-	312	41	58	32	131	443
	d	46	35	18	27	16	25	-	167	22	30	16	68	235
Münster	a	1 412	1 369	1 268	1 271	1 106	1 167	-	7 593	1 031	1 045	1 056	3 132	10 725
	b	732	744	702	659	641	636	-	4 114	571	610	594	1 775	5 889
	c	53	43	46	38	20	38	-	238	40	25	30	95	333
	d	32	24	27	21	14	26	-	144	23	11	22	56	200

Noch: 2. Verteilung der Schülerpopulation 2000/01

Verwaltungsbezirk a = Zusammen b = weiblich c = Ausländer/-innen zusammen d = Ausländerinnen	Schüler/-innen												insgesamt	
	davon im Schuljahrgang / in der Bildungsstufe													
	05	06	07	08	09	10	ohne Jahrgang	Sekundarstufe I	11	12	13	Sekundarstufe II		
Kreise														
Borken	a	1 383	1 289	1 306	1 227	1 151	1 088	-	7 444	1 005	981	934	2 920	10 364
	b	720	706	667	676	655	614	-	4 038	575	569	490	1 634	5 672
	c	19	28	11	22	19	19	-	118	20	29	15	64	182
	d	12	11	6	17	10	6	-	62	15	16	9	40	102
Coesfeld	a	878	858	857	850	774	704	1	4 922	636	683	643	1 962	6 884
	b	444	433	464	446	398	371	1	2 557	352	374	359	1 085	3 642
	c	13	12	9	4	11	8	-	57	5	12	7	24	81
	d	6	6	3	3	6	4	-	28	2	8	3	13	41
Recklinghausen	a	2 473	2 425	2 251	2 151	1 914	1 782	-	12 996	1 824	1 780	1 782	5 386	18 382
	b	1 248	1 261	1 164	1 129	1 040	1 016	-	6 858	971	998	963	2 932	9 790
	c	96	89	65	53	69	42	-	414	50	65	52	167	581
	d	52	48	36	27	39	25	-	227	32	37	35	104	331
Steinfurt	a	1 826	1 762	1 715	1 602	1 445	1 404	-	9 754	1 406	1 407	1 372	4 185	13 939
	b	950	975	875	882	848	782	-	5 312	797	827	777	2 401	7 713
	c	31	32	28	24	22	17	-	154	37	24	17	78	232
	d	18	16	14	12	14	10	-	84	21	17	7	45	129
Warendorf	a	1 022	1 048	1 108	1 030	929	847	-	5 984	913	786	814	2 513	8 497
	b	554	518	555	579	491	469	-	3 166	510	417	452	1 379	4 545
	c	30	27	44	44	26	25	-	196	48	26	32	106	302
	d	16	12	11	17	14	13	-	83	20	14	11	45	128
Reg.-Bez. Münster	a	10 242	9 975	9 628	9 251	8 301	7 974	1	55 372	7 800	7 571	7 424	22 795	78 167
	b	5 291	5 253	5 000	4 941	4 611	4 383	1	29 480	4 291	4 291	4 078	12 660	42 140
	c	336	311	258	234	209	209	-	1 557	256	245	190	691	2 248
	d	190	161	119	125	118	114	-	827	141	138	105	384	1 211
davon														
kreisfreie Städte	a	2 660	2 593	2 391	2 391	2 088	2 149	-	14 272	2 016	1 934	1 879	5 829	20 101
	b	1 375	1 360	1 275	1 229	1 179	1 131	-	7 549	1 086	1 106	1 037	3 229	10 778
	c	147	123	101	87	62	98	-	618	96	89	67	252	870
	d	86	68	49	49	35	56	-	343	51	46	40	137	480
Kreise	a	7 582	7 382	7 237	6 860	6 213	5 825	1	41 100	5 784	5 637	5 545	16 966	58 066
	b	3 916	3 893	3 725	3 712	3 432	3 252	1	21 931	3 205	3 185	3 041	9 431	31 362
	c	189	188	157	147	147	111	-	939	160	156	123	439	1 378
	d	104	93	70	76	83	58	-	484	90	92	65	247	731
Kreisfreie Stadt														
Bielefeld	a	1 123	1 082	1 025	1 014	962	852	-	6 058	950	998	881	2 829	8 887
	b	579	533	575	562	520	456	-	3 225	550	561	499	1 610	4 835
	c	76	64	55	46	46	37	-	324	59	51	41	151	475
	d	29	33	36	24	22	19	-	163	32	27	24	83	246

Noch: 2. Verteilung der Schülerpopulation 2000/01

Verwaltungsbezirk a = Zusammen b = weiblich c = Ausländer/-innen zusammen d = Ausländerinnen		Schüler/-innen												insgesamt	
		davon im Schuljahrgang / in der Bildungsstufe													
		05	06	07	08	09	10	ohne Jahrgang	Sekundarstufe I	11	12	13	Sekundarstufe II		
Kreise															
Gütersloh	a	1 217	1 179	1 147	1 079	954	931	-	6 507	995	871	829	2 695	9 202	
	b	688	614	608	567	558	499	-	3 534	591	486	442	1 519	5 053	
	c	35	40	38	31	35	31	-	210	45	35	38	118	328	
	d	11	23	16	15	18	17	-	100	29	14	20	63	163	
Herford	a	954	882	904	812	729	742	-	5 023	732	702	646	2 080	7 103	
	b	554	491	487	419	420	398	-	2 769	424	403	354	1 181	3 950	
	c	23	26	23	22	26	12	-	132	23	25	15	63	195	
	d	5	16	11	14	15	8	-	69	12	18	8	38	107	
Höxter	a	938	914	865	818	737	727	-	4 999	703	623	618	1 944	6 943	
	b	472	505	486	452	401	408	-	2 724	387	356	363	1 106	3 830	
	c	19	15	16	9	9	8	-	76	11	10	12	33	109	
	d	11	8	8	4	7	5	-	43	6	8	7	21	64	
Lippe	a	1 388	1 303	1 299	1 161	1 080	959	-	7 190	975	949	871	2 795	9 985	
	b	730	721	703	624	620	521	-	3 919	558	521	508	1 587	5 506	
	c	37	38	37	20	24	21	-	177	39	30	21	90	267	
	d	21	20	21	12	14	10	-	98	27	22	10	59	157	
Minden-Lübbecke	a	1 296	1 266	1 205	1 149	1 014	931	-	6 861	947	883	825	2 655	9 516	
	b	687	665	672	600	565	499	-	3 688	556	499	473	1 528	5 216	
	c	27	22	20	23	8	17	-	117	17	14	14	45	162	
	d	17	10	11	10	2	8	-	58	12	7	8	27	85	
Paderborn	a	1 038	1 032	926	948	882	845	-	5 671	904	789	815	2 508	8 179	
	b	570	552	503	544	496	500	-	3 165	523	492	475	1 490	4 655	
	c	15	15	22	22	21	20	-	115	25	19	20	64	179	
	d	10	5	7	13	11	11	-	57	12	11	12	35	92	
Reg.-Bez. Detmold	a	7 954	7 658	7 371	6 981	6 358	5 987	-	42 309	6 206	5 815	5 485	17 506	59 815	
	b	4 280	4 081	4 034	3 768	3 580	3 281	-	23 024	3 589	3 318	3 114	10 021	33 045	
	c	232	220	211	173	169	146	-	1 151	219	184	161	564	1 715	
	d	104	115	110	92	89	78	-	588	130	107	89	326	914	
davon															
kreisfreie Stadt	a	1 123	1 082	1 025	1 014	962	852	-	6 058	950	998	881	2 829	8 887	
	b	579	533	575	562	520	456	-	3 225	550	561	499	1 610	4 835	
	c	76	64	55	46	46	37	-	324	59	51	41	151	475	
	d	29	33	36	24	22	19	-	163	32	27	24	83	246	
Kreise	a	6 831	6 576	6 346	5 967	5 396	5 135	-	36 251	5 256	4 817	4 604	14 677	50 928	
	b	3 701	3 548	3 459	3 206	3 060	2 825	-	19 799	3 039	2 757	2 615	8 411	28 210	
	c	156	156	156	127	123	109	-	827	160	133	120	413	1 240	
	d	75	82	74	68	67	59	-	425	98	80	65	243	668	

Noch: 2. Verteilung der Schülerpopulation 2000/01

Verwaltungsbezirk a = Zusammen b = weiblich c = Ausländer/-innen zusammen d = Ausländerinnen		Schüler/-innen												insgesamt	
		davon im Schuljahrgang / in der Bildungsstufe													
		05	06	07	08	09	10	ohne Jahrgang	Sekundarstufe I	11	12	13	Sekundarstufe II		
Kreisfreie Städte															
Bochum	a	1 297	1 225	1 264	1 204	1 043	1 013	-	7 046	1 125	1 044	1 029	3 198	10 244	
	b	723	665	649	689	585	524	-	3 835	608	556	560	1 724	5 559	
	c	76	68	57	76	61	67	-	405	74	52	63	189	594	
	d	36	38	30	45	32	30	-	211	48	32	34	114	325	
Dortmund	a	1 820	1 773	1 818	1 669	1 512	1 427	-	10 019	1 495	1 398	1 320	4 213	14 232	
	b	959	911	959	898	834	766	-	5 327	789	756	726	2 271	7 598	
	c	201	173	171	146	117	121	-	929	138	122	115	375	1 304	
	d	102	98	90	70	73	65	-	498	64	71	67	202	700	
Hagen	a	709	755	664	670	595	600	-	3 993	638	558	564	1 760	5 753	
	b	399	387	346	359	302	308	-	2 101	326	313	318	957	3 058	
	c	52	50	42	37	31	34	-	246	41	42	34	117	363	
	d	29	22	24	18	13	18	-	124	18	24	18	60	184	
Hamm	a	652	684	652	663	529	522	-	3 702	513	473	435	1 421	5 123	
	b	326	339	334	336	277	268	-	1 880	276	240	226	742	2 622	
	c	24	32	26	17	20	18	-	137	23	19	14	56	193	
	d	14	23	13	5	12	8	-	75	11	12	7	30	105	
Herne	a	541	570	525	500	420	430	-	2 986	403	381	384	1 168	4 154	
	b	282	287	270	270	225	229	-	1 563	230	218	212	660	2 223	
	c	40	37	28	26	17	20	-	168	24	23	23	70	238	
	d	17	20	16	13	9	10	-	85	13	16	15	44	129	
Kreise															
Ennepe-Ruhr-Kreis	a	1 262	1 226	1 139	1 068	961	931	-	6 587	886	827	786	2 499	9 086	
	b	674	622	588	580	532	500	-	3 496	482	450	406	1 338	4 834	
	c	45	37	41	29	28	28	-	208	37	35	22	94	302	
	d	20	11	15	13	17	13	-	89	23	26	13	62	151	
Hochsauerlandkreis	a	1 099	1 203	1 119	1 040	929	810	-	6 200	823	825	855	2 503	8 703	
	b	585	645	607	563	526	452	-	3 378	444	465	476	1 385	4 763	
	c	24	35	21	22	16	9	-	127	20	18	20	58	185	
	d	16	20	10	10	11	7	-	74	7	12	14	33	107	
Märkischer Kreis	a	1 486	1 489	1 501	1 456	1 336	1 275	-	8 543	1 234	1 129	1 089	3 452	11 995	
	b	798	820	823	775	764	680	-	4 660	675	658	584	1 917	6 577	
	c	74	57	73	63	51	45	-	363	48	49	48	145	508	
	d	43	33	41	28	31	25	-	201	26	32	25	83	284	
Olpe	a	591	557	532	535	478	482	-	3 175	449	433	397	1 279	4 454	
	b	317	314	291	309	277	263	-	1 771	251	243	212	706	2 477	
	c	9	10	15	13	8	8	-	63	13	10	4	27	90	
	d	2	7	10	8	4	5	-	36	10	4	2	16	52	

Noch: 2. Verteilung der Schülerpopulation 2000/01

Verwaltungsbezirk a = Zusammen b = weiblich c = Ausländer/-innen zusammen d = Ausländerinnen		Schüler/-innen												insgesamt
		davon im Schuljahrgang / in der Bildungsstufe												
		05	06	07	08	09	10	ohne Jahrgang	Sekundarstufe I	11	12	13	Sekundarstufe II	
Noch: Kreise														
Siegen-Wittgenstein	a	1 267	1 329	1 284	1 207	1 015	1 042	-	7 144	1 118	1 056	1 031	3 205	10 349
	b	652	694	683	634	535	578	-	3 776	601	576	560	1 737	5 513
	c	48	45	40	31	25	27	-	216	53	44	29	126	342
	d	22	21	18	20	11	13	-	105	25	26	22	73	178
Soest	a	1 385	1 455	1 318	1 286	1 169	1 120	-	7 733	1 112	1 028	1 042	3 182	10 915
	b	729	797	718	714	679	604	-	4 241	614	581	582	1 777	6 018
	c	34	25	30	27	27	24	-	167	34	35	27	96	263
	d	18	12	18	17	10	14	-	89	22	22	18	62	151
Unna	a	1 624	1 565	1 548	1 397	1 285	1 225	-	8 644	1 212	1 191	1 032	3 435	12 079
	b	872	842	837	749	674	659	-	4 633	691	672	589	1 952	6 585
	c	59	63	53	45	37	28	-	285	50	34	37	121	406
	d	27	30	30	24	12	16	-	139	28	18	16	62	201
Reg.-Bez. Arnsberg	a	13 733	13 831	13 364	12 695	11 272	10 877	-	75 772	11 008	10 343	9 964	31 315	107 087
	b	7 316	7 323	7 105	6 876	6 210	5 831	-	40 661	5 987	5 728	5 451	17 166	57 827
	c	686	632	597	532	438	429	-	3 314	555	483	436	1 474	4 788
	d	346	335	315	271	235	224	-	1 726	295	295	251	841	2 567
davon														
kreisfreie Städte	a	5 019	5 007	4 923	4 706	4 099	3 992	-	27 746	4 174	3 854	3 732	11 760	39 506
	b	2 689	2 589	2 558	2 552	2 223	2 095	-	14 706	2 229	2 083	2 042	6 354	21 060
	c	393	360	324	302	246	260	-	1 885	300	258	249	807	2 692
	d	198	201	173	151	139	131	-	993	154	155	141	450	1 443
Kreise	a	8 714	8 824	8 441	7 989	7 173	6 885	-	48 026	6 834	6 489	6 232	19 555	67 581
	b	4 627	4 734	4 547	4 324	3 987	3 736	-	25 955	3 758	3 645	3 409	10 812	36 767
	c	293	272	273	230	192	169	-	1 429	255	225	187	667	2 096
	d	148	134	142	120	96	93	-	733	141	140	110	391	1 124
Nordrhein-Westfalen	a	69 901	69 170	66 708	62 842	56 392	54 033	1	379 047	54 127	51 468	49 725	155 320	534 367
	b	36 493	36 472	35 408	33 694	30 798	29 292	1	202 158	29 747	28 633	27 346	85 726	287 884
	c	3 755	3 717	3 282	3 017	2 642	2 585	-	18 998	3 179	2 731	2 594	8 504	27 502
	d	1 894	1 910	1 735	1 623	1 428	1 403	-	9 993	1 768	1 580	1 429	4 777	14 770
davon														
kreisfreie Städte	a	27 463	27 296	26 251	24 989	22 500	21 705	-	150 204	22 121	20 976	20 245	63 342	213 546
	b	14 298	14 238	13 861	13 398	12 139	11 591	-	79 525	11 972	11 565	11 111	34 648	114 173
	c	2 339	2 344	2 022	1 845	1 682	1 667	-	11 899	1 984	1 691	1 628	5 303	17 202
	d	1 178	1 201	1 055	1 008	900	891	-	6 233	1 082	950	895	2 927	9 160
Kreise	a	42 438	41 874	40 457	37 853	33 892	32 328	1	228 843	32 006	30 492	29 480	91 978	320 821
	b	22 195	22 234	21 547	20 296	18 659	17 701	1	122 633	17 775	17 068	16 235	51 078	173 711
	c	1 416	1 373	1 260	1 172	960	918	-	7 099	1 195	1 040	966	3 201	10 300
	d	716	709	680	615	528	512	-	3 760	686	630	534	1 850	5 610

3. Schulabgängerinnen und -abgänger im Abgangsjahr 2000

Verwaltungsbezirk a = Zusammen b = weiblich c = Ausländer/-innen zusammen d = Ausländerinnen	Schulabgänger/-innen										
	mit Hauptschulabschluss nach Jahrgang 09			mit Sekundarabschluss I				mit Fachhoch- schulreife	mit Hoch- schulreife	ohne Haupt- schul- abschluss	ins- gesamt
	zu- sammen	darunter mit Qualifi- kations- vermerk	zu- sammen	davon mit							
				Haupt- schul- abschluss nach Jahr- gang 10	Fachoberschulreife	zu- sammen	darunter mit Qualifi- kations- vermerk				
Kreisfreie Städte											
Düsseldorf	a	26	17	312	27	285	249	101	1 423	3	1 865
	b	11	7	154	15	139	119	53	797	1	1 016
	c	5	5	64	3	61	57	18	215	–	302
	d	2	2	33	1	32	29	10	125	–	170
Duisburg	a	19	17	182	11	171	154	78	769	2	1 050
	b	4	4	83	7	76	68	45	419	1	552
	c	4	4	27	2	25	22	11	68	–	110
	d	1	1	11	2	9	8	4	37	–	53
Essen	a	16	15	345	16	329	296	128	1 514	6	2 009
	b	6	6	191	5	186	169	67	802	3	1 069
	c	6	6	15	–	15	12	9	68	4	102
	d	3	3	10	–	10	9	4	43	2	62
Krefeld	a	10	10	120	17	103	92	40	513	–	683
	b	6	6	57	5	52	48	20	288	–	371
	c	5	5	23	4	19	17	8	41	–	77
	d	3	3	8	–	8	8	5	20	–	36
Mönchengladbach	a	15	14	173	7	166	151	81	688	4	961
	b	6	5	86	4	82	72	45	354	2	493
	c	3	3	17	–	17	17	5	37	–	62
	d	2	2	8	–	8	8	3	24	–	37
Mülheim an der Ruhr	a	4	4	68	2	66	58	16	388	4	480
	b	1	1	30	1	29	25	9	194	2	236
	c	–	–	6	–	6	6	–	18	1	25
	d	–	–	4	–	4	4	–	7	–	11
Oberhausen	a	13	6	89	4	85	71	48	397	1	548
	b	6	2	49	3	46	41	25	228	–	308
	c	3	1	8	–	8	6	5	29	–	45
	d	1	–	4	–	4	3	2	21	–	28
Remscheid	a	5	4	57	2	55	50	17	274	3	356
	b	2	2	31	1	30	29	11	158	–	202
	c	–	–	1	–	1	1	1	14	–	16
	d	–	–	1	–	1	1	1	9	–	11
Solingen	a	2	–	88	2	86	72	31	313	1	435
	b	2	–	55	2	53	44	16	163	1	237
	c	–	–	4	–	4	3	1	16	–	21
	d	–	–	2	–	2	1	1	11	–	14

Noch: 3. Schulabgängerinnen und -abgänger im Abgangsjahr 2000

Verwaltungsbezirk a = Zusammen b = weiblich c = Ausländer/-innen zusammen d = Ausländerinnen	Schulabgänger/-innen										
	mit Hauptschulabschluss nach Jahrgang 09			mit Sekundarabschluss I				mit Fachhoch- schulreife	mit Hoch- schulreife	ohne Haupt- schul- abschluss	ins- gesamt
	zu- sammen	darunter mit Qualifi- kations- vermerk	zu- sammen	davon mit							
				Haupt- schul- abschluss nach Jahr- gang 10	Fachoberschulreife	darunter mit Qualifi- kations- vermerk					
Noch: Kreisfreie Stadt											
Wuppertal	a	15	11	196	4	192	169	59	774	10	1 054
	b	5	3	91	3	88	77	35	411	4	546
	c	2	1	30	–	30	25	3	49	–	84
	d	1	–	14	–	14	13	–	27	–	42
Kreise											
Kleve	a	11	8	223	2	221	203	23	635	–	892
	b	1	–	110	2	108	98	9	334	–	454
	c	–	–	3	–	3	3	–	18	–	21
	d	–	–	2	–	2	2	–	9	–	11
Mettmann	a	25	22	210	13	197	184	89	1 262	14	1 600
	b	15	13	114	7	107	100	56	688	5	878
	c	4	4	21	1	20	19	6	61	–	92
	d	2	2	10	–	10	9	3	32	–	47
Neuss	a	15	12	288	38	250	227	87	1 163	7	1 560
	b	5	3	158	19	139	128	50	650	1	864
	c	–	–	25	5	20	20	4	56	1	86
	d	–	–	13	2	11	11	2	27	–	42
Viersen	a	3	3	174	3	171	158	39	751	1	968
	b	1	1	96	–	96	87	24	416	–	537
	c	–	–	3	–	3	3	–	15	–	18
	d	–	–	2	–	2	2	–	8	–	10
Wesel	a	21	18	236	14	222	201	66	1 067	4	1 394
	b	10	9	123	6	117	105	43	564	1	741
	c	2	1	13	2	11	9	4	32	–	51
	d	1	1	9	2	7	5	2	19	–	31
Reg.-Bez. Düsseldorf	a	200	161	2 761	162	2 599	2 335	903	11 931	60	18 454
	b	81	62	1 428	80	1 348	1 210	508	6 466	21	9 852
	c	34	30	260	17	243	220	75	737	6	1 355
	d	16	14	131	7	124	113	37	419	2	729
davon											
kreisfreie Städte	a	125	98	1 630	92	1 538	1 362	599	7 053	34	10 979
	b	49	36	827	46	781	692	326	3 814	14	5 811
	c	28	25	195	9	186	166	61	555	5	1 030
	d	13	11	95	3	92	84	30	324	2	556
Kreise	a	75	63	1 131	70	1 061	973	304	4 878	26	7 475
	b	32	26	601	34	567	518	182	2 652	7	4 041
	c	6	5	65	8	57	54	14	182	1	325
	d	3	3	36	4	32	29	7	95	–	173

Noch: 3. Schulabgängerinnen und -abgänger im Abgangsjahr 2000

Verwaltungsbezirk a = Zusammen b = weiblich c = Ausländer/-innen zusammen d = Ausländerinnen		Schulabgänger/-innen									
		mit Hauptschulabschluss nach Jahrgang 09		mit Sekundarabschluss I				mit Fachhoch- schulreife	mit Hoch- schulreife	ohne Haupt- schul- abschluss	ins- gesamt
		zu- sammen	darunter mit Qualifi- kations- vermerk	zu- sammen	davon mit						
					Haupt- schul- abschluss nach Jahr- gang 10	zu- sammen	Fachoberschulreife darunter mit Qualifi- kations- vermerk				
Kreisfreie Städte											
Aachen	a	11	7	164	6	158	144	45	702	-	922
	b	5	3	100	6	94	87	30	382	-	517
	c	-	-	17	1	16	16	8	64	-	89
	d	-	-	13	1	12	12	7	30	-	50
Bonn	a	14	11	298	13	285	271	90	1 348	-	1 750
	b	8	8	146	11	135	129	45	699	-	898
	c	6	5	48	4	44	43	7	103	-	164
	d	3	3	22	3	19	18	6	66	-	97
Köln	a	21	16	589	54	535	500	181	2 198	6	2 995
	b	9	8	309	24	285	258	94	1 238	4	1 654
	c	4	3	137	11	126	120	34	280	1	456
	d	1	1	66	6	60	56	25	160	-	252
Leverkusen	a	7	5	101	3	98	86	47	529	1	685
	b	4	2	54	-	54	48	35	296	1	390
	c	2	2	11	-	11	9	8	36	-	57
	d	1	1	5	-	5	3	5	18	-	29
Kreise											
Aachen	a	20	16	152	7	145	128	60	655	4	891
	b	10	10	78	3	75	68	29	349	2	468
	c	1	1	20	1	19	18	2	27	-	50
	d	1	1	12	1	11	10	-	14	-	27
Düren	a	5	4	214	3	211	189	38	631	-	888
	b	2	1	122	3	119	102	25	340	-	489
	c	-	-	8	-	8	8	1	12	-	21
	d	-	-	4	-	4	4	1	6	-	11
Erftkreis	a	16	13	251	6	245	228	75	1 205	3	1 550
	b	6	5	135	4	131	128	38	679	1	859
	c	2	2	20	1	19	18	5	48	-	75
	d	1	1	9	-	9	9	3	23	-	36
Euskirchen	a	3	3	154	4	150	141	42	530	-	729
	b	2	2	90	2	88	84	21	292	-	405
	c	-	-	1	-	1	1	1	5	-	7
	d	-	-	1	-	1	1	-	1	-	2
Heinsberg	a	12	11	209	5	204	189	30	681	2	934
	b	10	10	115	2	113	107	18	375	1	519
	c	3	3	10	-	10	10	-	24	-	37
	d	3	3	8	-	8	8	-	14	-	25

Noch: 3. Schulabgängerinnen und -abgänger im Abgangsjahr 2000

Verwaltungsbezirk a = Zusammen b = weiblich c = Ausländer/-innen zusammen d = Ausländerinnen		Schulabgänger/-innen									
		mit Hauptschulabschluss nach Jahrgang 09		mit Sekundarabschluss I				mit Fachhoch- schulreife	mit Hoch- schulreife	ohne Haupt- schul- abschluss	ins- gesamt
		zu- sammen	darunter mit Qualifi- kations- vermerk	zu- sammen	davon mit						
					Haupt- schul- abschluss nach Jahr- gang 10	Fachoberschulreife	darunter mit Qualifi- kations- vermerk				
Noch: Kreise											
Oberbergischer Kreis	a	2	2	123	6	117	111	61	679	1	866
	b	–	–	71	2	69	69	35	373	1	480
	c	–	–	10	–	10	10	–	13	–	23
	d	–	–	7	–	7	7	–	9	–	16
Rhein.-Berg. Kreis											
	a	12	5	189	8	181	162	40	757	1	999
	b	6	3	99	3	96	87	22	377	–	504
	c	3	1	12	–	12	10	1	28	–	44
	d	2	–	10	–	10	8	1	14	–	27
Rhein-Sieg-Kreis											
	a	39	32	319	26	293	278	97	1 628	7	2 090
	b	7	5	167	15	152	144	49	907	4	1 134
	c	3	3	20	–	20	19	4	43	1	71
	d	1	1	10	–	10	9	2	29	1	43
Reg.-Bez. Köln											
	a	162	125	2 763	141	2 622	2 427	806	11 543	25	17 921
	b	69	57	1 486	75	1 411	1 311	441	6 307	14	9 728
	c	24	20	314	18	296	282	71	683	2	1 390
	d	13	11	167	11	156	145	50	384	1	771
davon											
kreisfreie Städte											
	a	53	39	1 152	76	1 076	1 001	363	4 777	7	7 428
	b	26	21	609	41	568	522	204	2 615	5	4 027
	c	12	10	213	16	197	188	57	483	1	963
	d	5	5	106	10	96	89	43	274	–	524
Kreise											
	a	109	86	1 611	65	1 546	1 426	443	6 766	18	10 493
	b	43	36	877	34	843	789	237	3 692	9	5 701
	c	12	10	101	2	99	94	14	200	1	427
	d	8	6	61	1	60	56	7	110	1	247
Kreisfreie Städte											
Bottrop											
	a	5	4	34	2	32	22	17	253	–	309
	b	3	2	22	2	20	13	9	121	–	155
	c	–	–	–	–	–	–	1	4	–	5
	d	–	–	–	–	–	–	–	1	–	1
Gelsenkirchen											
	a	13	7	106	10	96	89	32	440	2	593
	b	4	2	58	4	54	50	14	229	1	306
	c	–	–	3	1	2	2	2	17	1	23
	d	–	–	3	1	2	2	2	9	1	15
Münster											
	a	11	7	172	3	169	144	28	977	–	1 188
	b	8	5	99	1	98	88	11	554	–	672
	c	1	1	12	–	12	11	1	27	–	41
	d	1	1	8	–	8	8	–	14	–	23

Noch: 3. Schulabgängerinnen und -abgänger im Abgangsjahr 2000

Verwaltungsbezirk a = Zusammen b = weiblich c = Ausländer/-innen zusammen d = Ausländerinnen	Schulabgänger/-innen										
	mit Hauptschulabschluss nach Jahrgang 09			mit Sekundarabschluss I				mit Fachhoch- schulreife	mit Hoch- schulreife	ohne Haupt- schul- abschluss	ins- gesamt
	zu- sammen	darunter mit Qualifi- kations- vermerk	zu- sammen	davon mit							
				Haupt- schul- abschluss nach Jahr- gang 10	Fachoberschulreife	darunter mit Qualifi- kations- vermerk					
Kreise											
Borken	a	–	–	227	1	226	215	63	940	–	1 230
	b	–	–	140	1	139	132	31	535	–	706
	c	–	–	6	–	6	5	1	18	–	25
	d	–	–	4	–	4	4	–	7	–	11
Coesfeld	a	5	5	158	4	154	151	31	619	–	813
	b	1	1	74	1	73	73	10	332	–	417
	c	1	1	2	1	1	1	2	6	–	11
	d	–	–	–	–	–	–	1	1	–	2
Recklinghausen	a	20	14	280	5	275	253	100	1 503	4	1 907
	b	8	5	150	3	147	136	55	821	2	1 036
	c	1	1	13	–	13	13	2	45	–	61
	d	1	1	7	–	7	7	–	22	–	30
Steinfurt	a	4	4	165	10	155	149	61	1 230	–	1 460
	b	3	3	87	3	84	82	39	713	–	842
	c	–	–	5	–	5	5	3	18	–	26
	d	–	–	3	–	3	3	1	10	–	14
Warendorf	a	10	5	187	12	175	161	43	721	1	962
	b	–	–	80	3	77	73	22	381	–	483
	c	3	3	9	1	8	7	5	33	–	50
	d	–	–	1	–	1	1	4	14	–	19
Reg.-Bez. Münster	a	68	46	1 329	47	1 282	1 184	375	6 683	7	9 744
	b	27	18	710	18	692	647	191	3 686	3	5 309
	c	6	6	50	3	47	44	17	168	1	289
	d	2	2	26	1	25	25	8	78	1	140
davon											
kreisfreie Städte	a	29	18	312	15	297	255	77	1 670	2	2 387
	b	15	9	179	7	172	151	34	904	1	1 305
	c	1	1	15	1	14	13	4	48	1	83
	d	1	1	11	1	10	10	2	24	1	49
Kreise	a	39	28	1 017	32	985	929	298	5 013	5	7 357
	b	12	9	531	11	520	496	157	2 782	2	4 004
	c	5	5	35	2	33	31	13	120	–	206
	d	1	1	15	–	15	15	6	54	–	91
Kreisfreie Stadt											
Bielefeld	a	9	6	159	6	153	140	33	657	–	858
	b	1	1	75	1	74	72	19	337	–	432
	c	2	2	17	–	17	17	4	46	–	69
	d	1	1	8	–	8	8	4	24	–	37

Noch: 3. Schulabgängerinnen und -abgänger im Abgangsjahr 2000

Verwaltungsbezirk a = Zusammen b = weiblich c = Ausländer/-innen zusammen d = Ausländerinnen	Schulabgänger/-innen										
	mit Hauptschulabschluss nach Jahrgang 09		mit Sekundarabschluss I				mit Fachhoch- schulreife	mit Hoch- schulreife	ohne Haupt- schul- abschluss	ins- gesamt	
	zu- sammen	darunter mit Qualifi- kations- vermerk	zu- sammen	davon mit							
				Haupt- schul- abschluss nach Jahr- gang 10	zu- sammen	Fachoberschulreife darunter mit Qualifi- kations- vermerk					
Kreise											
Gütersloh	a	5	2	136	6	130	127	49	727	2	919
	b	2	1	78	–	78	77	26	411	2	519
	c	1	1	13	2	11	10	4	21	–	39
	d	1	1	6	–	6	5	2	12	–	21
Herford	a	1	1	125	11	114	109	32	644	2	804
	b	–	–	67	4	63	62	20	342	–	429
	c	–	–	1	–	1	–	–	15	–	16
	d	–	–	1	–	1	–	–	8	–	9
Höxter	a	8	6	108	1	107	94	28	596	2	742
	b	–	–	64	1	63	56	15	331	–	410
	c	2	1	3	–	3	3	1	9	–	15
	d	–	–	2	–	2	2	1	4	–	7
Lippe	a	15	15	155	8	147	140	39	823	–	1 032
	b	9	9	87	4	83	80	26	462	–	584
	c	–	–	4	–	4	4	–	24	–	28
	d	–	–	3	–	3	3	–	19	–	22
Minden-Lübbecke	a	1	1	117	1	116	104	37	793	–	948
	b	1	1	62	–	62	56	30	422	–	515
	c	–	–	4	–	4	4	1	11	–	16
	d	–	–	1	–	1	1	–	5	–	6
Paderborn	a	2	–	149	15	134	102	22	677	–	850
	b	1	–	87	11	76	59	16	404	–	508
	c	–	–	3	1	2	2	2	15	–	20
	d	–	–	1	1	–	–	2	8	–	11
Reg.-Bez. Detmold	a	41	31	949	48	901	816	240	4 917	6	7 054
	b	14	12	520	21	499	462	152	2 709	2	3 896
	c	5	4	45	3	42	40	12	141	–	245
	d	2	2	22	1	21	19	9	80	–	134
davon											
kreisfreie Stadt	a	9	6	159	6	153	140	33	657	–	1 011
	b	1	1	75	1	74	72	19	337	–	506
	c	2	2	17	–	17	17	4	46	–	86
	d	1	1	8	–	8	8	4	24	–	45
Kreise	a	32	25	790	42	748	676	207	4 260	6	6 043
	b	13	11	445	20	425	390	133	2 372	2	3 390
	c	3	2	28	3	25	23	8	95	–	159
	d	1	1	14	1	13	11	5	56	–	89

Noch: 3. Schulabgängerinnen und -abgänger im Abgangsjahr 2000

Verwaltungsbezirk a = Zusammen b = weiblich c = Ausländer/-innen zusammen d = Ausländerinnen		Schulabgänger/-innen									insgesamt
		mit Hauptschulabschluss nach Jahrgang 09		mit Sekundarabschluss I				mit Fachhochschulreife	mit Hochschulreife	ohne Hauptschulabschluss	
		zu-sammen	darunter mit Qualifikationsvermerk	zu-sammen	davon mit						
					Hauptschulabschluss nach Jahrgang 10	Fachoberschulreife					
			zu-sammen	darunter mit Qualifikationsvermerk							
Kreisfreie Städte											
Bochum	a	17	14	154	9	145	130	46	932	28	1 177
	b	11	10	84	3	81	72	25	497	12	629
	c	1	1	16	–	16	14	2	41	11	71
	d	1	1	10	–	10	8	2	16	5	34
Dortmund	a	18	14	248	10	238	216	75	1 225	3	1 569
	b	9	8	123	6	117	104	45	706	2	885
	c	1	1	32	–	32	28	16	97	–	146
	d	–	–	18	–	18	16	11	53	–	82
Hagen	a	5	4	72	2	70	52	40	491	2	610
	b	2	2	33	–	33	29	27	254	1	317
	c	–	–	2	–	2	–	–	35	–	37
	d	–	–	–	–	–	–	–	18	–	18
Hamm	a	9	6	134	15	119	110	31	409	3	586
	b	3	2	70	8	62	58	12	225	2	312
	c	1	–	10	2	8	7	1	18	–	30
	d	–	–	4	–	4	4	1	9	–	14
Herne	a	4	4	50	2	48	38	13	333	–	400
	b	2	2	31	2	29	22	8	174	–	215
	c	1	1	2	–	2	2	–	18	–	21
	d	–	–	1	–	1	1	–	7	–	8
Kreise											
Ennepe-Ruhr-Kreis	a	10	10	161	7	154	143	46	684	3	904
	b	8	8	79	3	76	70	26	389	–	502
	c	–	–	4	–	4	4	4	18	–	26
	d	–	–	3	–	3	3	3	10	–	16
Hochsauerlandkreis	a	4	3	176	7	169	154	42	796	–	1 018
	b	2	2	103	4	99	92	24	452	–	581
	c	–	–	8	–	8	8	2	14	–	24
	d	–	–	2	–	2	2	–	6	–	8
Märkischer Kreis	a	13	10	191	3	188	170	52	1 040	1	1 297
	b	6	4	109	2	107	99	26	577	1	719
	c	–	–	11	–	11	10	–	36	–	47
	d	–	–	6	–	6	6	–	21	–	27
Olpe	a	4	4	90	6	84	79	55	407	–	556
	b	1	1	46	3	43	39	35	203	–	285
	c	–	–	3	–	3	2	2	11	–	16
	d	–	–	3	–	3	2	2	2	–	7

Noch: 3. Schulabgängerinnen und -abgänger im Abgangsjahr 2000

Verwaltungsbezirk a = Zusammen b = weiblich c = Ausländer/-innen zusammen d = Ausländerinnen	Schulabgänger/-innen										
	mit Hauptschulabschluss nach Jahrgang 09		mit Sekundarabschluss I				mit Fachhoch- schulreife	mit Hoch- schulreife	ohne Haupt- schul- abschluss	ins- gesamt	
	zu- sammen	darunter mit Qualifi- kations- vermerk	zu- sammen	davon mit							
				Haupt- schul- abschluss nach Jahr- gang 10	Fachoberschulreife	zu- sammen	darunter mit Qualifi- kations- vermerk				
Noch: Kreise											
Siegen-Wittgenstein	a	15	14	163	4	159	146	66	995	1	1 240
	b	7	7	94	2	92	86	33	528	-	662
	c	-	-	3	1	2	2	4	25	-	32
	d	-	-	3	1	2	2	2	18	-	23
Soest	a	8	8	207	2	205	194	66	927	1	1 209
	b	6	6	123	2	121	116	38	523	-	690
	c	-	-	2	-	2	2	2	27	-	31
	d	-	-	1	-	1	1	1	17	-	19
Unna	a	11	7	195	17	178	165	61	989	1	1 257
	b	5	2	95	6	89	84	33	551	1	685
	c	-	-	15	1	14	13	5	31	-	51
	d	-	-	7	-	7	6	2	20	-	29
Reg.-Bez. Arnsberg	a	118	98	1 841	84	1 757	1 597	593	9 228	43	11 823
	b	62	54	990	41	949	871	332	5 079	19	6 482
	c	4	3	108	4	104	92	38	371	11	532
	d	1	1	58	1	57	51	24	197	5	285
davon											
kreisfreie Städte	a	53	42	658	38	620	546	205	3 390	36	4 342
	b	27	24	341	19	322	285	117	1 856	17	2 358
	c	4	3	62	2	60	51	19	209	11	305
	d	1	1	33	-	33	29	14	103	5	156
Kreise	a	65	56	1 183	46	1 137	1 051	388	5 838	7	7 481
	b	35	30	649	22	627	586	215	3 223	2	4 124
	c	-	-	46	2	44	41	19	162	-	227
	d	-	-	25	1	24	22	10	94	-	129
Nordrhein-Westfalen	a	589	461	9 643	482	9 161	8 359	2 917	44 302	141	57 592
	b	253	203	5 134	235	4 899	4 501	1 624	24 247	59	31 317
	c	73	63	777	45	732	678	213	2 100	20	3 183
	d	34	30	404	21	383	353	128	1 158	9	1 733
davon											
kreisfreie Städte	a	269	203	3 911	227	3 684	3 304	1 277	17 547	79	23 083
	b	118	91	2 031	114	1 917	1 722	700	9 526	37	12 412
	c	47	41	502	28	474	435	145	1 341	18	2 053
	d	21	19	253	14	239	220	93	749	8	1 124
Kreise	a	320	258	5 732	255	5 477	5 055	1 640	26 755	62	34 509
	b	135	112	3 103	121	2 982	2 779	924	14 721	22	18 905
	c	26	22	275	17	258	243	68	759	2	1 130
	d	13	11	151	7	144	133	35	409	1	609

4. Lehrergrunddaten 2000/01

Verwaltungsbezirk	Lehrer/-innen													
	insgesamt	in % aller Lehrer/-innen	weiblich			ausländisch			darunter					
									hauptamtlich/BAT			vollzeitbeschäftigt		
			Anzahl	in % aller Lehrerinnen	in % von Spalte 1	Anzahl	in % aller Lehrer/-innen	in % von Spalte 1	Anzahl	in % aller Lehrer/-innen	in % von Spalte 1	Anzahl	in % aller Lehrer/-innen	in % von Spalte 1
1	2	3	4	5	6	7	8	9	10	11	12	13	14	
Kreisfreie Städte														
Düsseldorf	1 175	3,1	607	3,5	51,7	14	5,5	1,2	1 062	3,1	90,4	739	3,1	62,9
Duisburg	771	2,0	339	2,0	44,0	7	2,7	0,9	690	2,0	89,5	497	2,1	64,5
Essen	1 307	3,5	654	3,8	50,0	17	6,6	1,3	1 174	3,5	89,8	847	3,6	64,8
Krefeld	524	1,4	273	1,6	52,1	3	1,2	0,6	445	1,3	84,9	298	1,3	56,9
Mönchengladbach	596	1,6	242	1,4	40,6	4	1,6	0,7	540	1,6	90,6	431	1,8	72,3
Mülheim an der Ruhr	331	0,9	155	0,9	46,8	-	-	-	291	0,9	87,9	217	0,9	65,6
Oberhausen	381	1,0	184	1,1	48,3	4	1,6	1,0	343	1,0	90,0	227	1,0	59,6
Remscheid	253	0,7	116	0,7	45,8	1	0,4	0,4	212	0,6	83,8	139	0,6	54,9
Solingen	275	0,7	127	0,7	46,2	3	1,2	1,1	241	0,7	87,6	168	0,7	61,1
Wuppertal	709	1,9	349	2,0	49,2	8	3,1	1,1	622	1,8	87,7	415	1,7	58,5
Kreise														
Kleve	594	1,6	246	1,4	41,4	2	0,8	0,3	542	1,6	91,2	401	1,7	67,5
Mettmann	1 057	2,8	490	2,9	46,4	7	2,7	0,7	955	2,8	90,4	628	2,6	59,4
Neuss	1 055	2,8	522	3,1	49,5	6	2,3	0,6	956	2,8	90,6	636	2,7	60,3
Viersen	630	1,7	266	1,6	42,2	3	1,2	0,5	572	1,7	90,8	422	1,8	67,0
Wesel	892	2,4	376	2,2	42,2	6	2,3	0,7	796	2,4	89,2	569	2,4	63,8
Reg.-Bez. Düsseldorf	10 550	28,0	4 946	28,9	46,9	85	33,2	0,8	9 441	28,0	89,5	6 634	27,9	62,9
davon														
kreisfreie Städte	6 322	16,8	3 046	17,8	48,2	61	23,8	1,0	5 620	16,6	88,9	3 978	16,7	62,9
Kreise	4 228	11,2	1 900	11,1	44,9	24	9,4	0,6	3 821	11,3	90,4	2 656	11,2	62,8
Kreisfreie Städte														
Aachen	664	1,8	360	2,1	54,2	2	0,8	0,3	586	1,7	88,3	375	1,6	56,5
Bonn	1 126	3,0	597	3,5	53,0	9	3,5	0,8	1 005	3,0	89,3	643	2,7	57,1
Köln	1 917	5,1	990	5,8	51,6	17	6,6	0,9	1 709	5,1	89,1	1 168	4,9	60,9
Leverkusen	432	1,1	206	1,2	47,7	4	1,6	0,9	382	1,1	88,4	268	1,1	62,0
Kreise														
Aachen	622	1,6	302	1,8	48,6	6	2,3	1,0	554	1,6	89,1	385	1,6	61,9
Düren	584	1,5	258	1,5	44,2	1	0,4	0,2	524	1,6	89,7	344	1,4	58,9
Erftkreis	1 055	2,8	535	3,1	50,7	11	4,3	1,0	939	2,8	89,0	653	2,7	61,9
Euskirchen	483	1,3	205	1,2	42,4	7	2,7	1,4	446	1,3	92,3	352	1,5	72,9
Heinsberg	527	1,4	233	1,4	44,2	4	1,6	0,8	473	1,4	89,8	370	1,6	70,2
Oberbergischer Kreis	557	1,5	243	1,4	43,6	2	0,8	0,4	510	1,5	91,6	371	1,6	66,6
Rhein.-Berg. Kreis	675	1,8	331	1,9	49,0	6	2,3	0,9	610	1,8	90,4	388	1,6	57,5
Rhein-Sieg-Kreis	1 320	3,5	637	3,7	48,3	10	3,9	0,8	1 201	3,6	91,0	843	3,5	63,9
Reg.-Bez. Köln	9 962	26,4	4 897	28,6	49,2	79	30,9	0,8	8 939	26,5	89,7	6 160	25,9	61,8
davon														
kreisfreie Städte	4 139	11,0	2 153	12,6	52,0	32	12,5	0,8	3 682	10,9	89,0	2 454	10,3	59,3
Kreise	5 823	15,4	2 744	16,0	47,1	47	18,4	0,8	5 257	15,6	90,3	3 706	15,6	63,6
Kreisfreie Städte														
Bottrop	206	0,5	79	0,5	38,3	1	0,4	0,5	184	0,5	89,3	139	0,6	67,5
Gelsenkirchen	438	1,2	208	1,2	47,5	7	2,7	1,6	388	1,1	88,6	286	1,2	65,3
Münster	820	2,2	385	2,2	47,0	1	0,4	0,1	712	2,1	86,8	471	2,0	57,4

1) abgeordnete, beurlaubte und langfristig erkrankte Lehrkräfte

Noch: 4. Lehrergrunddaten 2000/01

Verwaltungsbezirk	Lehrer/-innen													
	insgesamt	in % aller Lehrer/-innen	weiblich			ausländisch			darunter					
			Anzahl	in % aller Lehrer/-innen	in % von Spalte 1	Anzahl	in % aller Lehrer/-innen	in % von Spalte 1	hauptamtlich/BAT			vollzeitbeschäftigt		
									Anzahl	in % aller Lehrer/-innen	in % von Spalte 1	Anzahl	in % aller Lehrer/-innen	in % von Spalte 1
1	2	3	4	5	6	7	8	9	10	11	12	13	14	
Kreise														
Borken	709	1,9	282	1,6	39,8	8	3,1	1,1	636	1,9	89,7	458	1,9	64,6
Coesfeld	491	1,3	198	1,2	40,3	2	0,8	0,4	439	1,3	89,4	310	1,3	63,1
Recklinghausen	1 265	3,4	537	3,1	42,5	13	5,1	1,0	1 138	3,4	90,0	826	3,5	65,3
Steinfurt	1 006	2,7	396	2,3	39,4	4	1,6	0,4	886	2,6	88,1	637	2,7	63,3
Warendorf	612	1,6	243	1,4	39,7	4	1,6	0,7	539	1,6	88,1	400	1,7	65,4
Reg.-Bez. Münster	5 547	14,7	2 328	13,6	42,0	40	15,6	0,7	4 922	14,6	88,7	3 527	14,8	63,6
davon														
kreisfreie Städte	1 464	3,9	672	3,9	45,9	9	3,5	0,6	1 284	3,8	87,7	896	3,8	61,2
Kreise	4 083	10,8	1 656	9,7	40,6	31	12,1	0,8	3 638	10,8	89,1	2 631	11,1	64,4
Kreisfreie Stadt														
Bielefeld	670	1,8	306	1,8	45,7	6	2,3	0,9	582	1,7	86,9	379	1,6	56,6
Kreise														
Gütersloh	626	1,7	271	1,6	43,3	1	0,4	0,2	578	1,7	92,3	389	1,6	62,1
Herford	500	1,3	221	1,3	44,2	5	2,0	1,0	461	1,4	92,2	323	1,4	64,6
Höxter	456	1,2	175	1,0	38,4	–	–	–	410	1,2	89,9	307	1,3	67,3
Lippe	709	1,9	294	1,7	41,5	–	–	–	623	1,8	87,9	432	1,8	60,9
Minden-Lübbecke	627	1,7	264	1,5	42,1	4	1,6	0,6	577	1,7	92,0	423	1,8	67,5
Paderborn	562	1,5	284	1,7	50,5	2	0,8	0,4	510	1,5	90,7	347	1,5	61,7
Reg.-Bez. Detmold	4 150	11,0	1 815	10,6	43,7	18	7,0	0,4	3 741	11,1	90,1	2 600	10,9	62,7
davon														
kreisfreie Stadt	670	1,8	306	1,8	45,7	6	2,3	0,9	582	1,7	86,9	379	1,6	56,6
Kreise	3 480	9,2	1 509	8,8	43,4	12	4,7	0,3	3 159	9,4	90,8	2 221	9,4	63,8
Kreisfreie Städte														
Bochum	767	2,0	333	1,9	43,4	3	1,2	0,4	674	2,0	87,9	487	2,1	63,5
Dortmund	997	2,6	471	2,8	47,2	7	2,7	0,7	894	2,6	89,7	636	2,7	63,8
Hagen	395	1,0	164	1,0	41,5	3	1,2	0,8	358	1,1	90,6	254	1,1	64,3
Hamm	387	1,0	174	1,0	45,0	–	–	–	340	1,0	87,9	240	1,0	62,0
Herne	277	0,7	122	0,7	44,0	2	0,8	0,7	250	0,7	90,3	186	0,8	67,1
Kreise														
Ennepe-Ruhr-Kreis	639	1,7	262	1,5	41,0	4	1,6	0,6	568	1,7	88,9	380	1,6	59,5
Hochsauerlandkreis	596	1,6	212	1,2	35,6	3	1,2	0,5	536	1,6	89,9	391	1,6	65,6
Märkischer Kreis	829	2,2	319	1,9	38,5	5	2,0	0,6	737	2,2	88,9	527	2,2	63,6
Olpe	294	0,8	112	0,7	38,1	–	–	–	274	0,8	93,2	212	0,9	72,1
Siegen-Wittgenstein	723	1,9	272	1,6	37,6	–	–	–	666	2,0	92,1	506	2,1	70,0
Soest	771	2,0	330	1,9	42,8	4	1,6	0,5	682	2,0	88,5	468	2,0	60,7
Unna	819	2,2	357	2,1	43,6	3	1,2	0,4	737	2,2	90,0	544	2,3	66,4
Reg.-Bez. Arnsberg	7 494	19,9	3 128	18,3	41,7	34	13,3	0,5	6 716	19,9	89,6	4 831	20,3	64,5
davon														
kreisfreie Städte	2 823	7,5	1 264	7,4	44,8	15	5,9	0,5	2 516	7,5	89,1	1 803	7,6	63,9
Kreise	4 671	12,4	1 864	10,9	39,9	19	7,4	0,4	4 200	12,4	89,9	3 028	12,7	64,8
Nordrhein-Westfalen	37 703	100	17 114	100	45,4	256	100	0,7	33 759	100	89,5	23 752	100	63,0
davon														
kreisfreie Städte	15 418	40,9	7 441	43,5	48,3	123	48,0	0,8	13 684	40,5	88,8	9 510	40,0	61,7
Kreise	22 285	59,1	9 673	56,5	43,4	133	52,0	0,6	20 075	59,5	90,1	14 242	60,0	63,9
darunter														
langfristig														
abwesende														
Lehrer/-innen ¹⁾	449	1,2	241	1,4	53,7	6	2,3	1,3	432	1,3	96,2	309	1,3	68,8

Anmerkung S. 140

5. Erteilte wöchentliche Unterrichtsstunden 2000/01

Verwaltungsbezirk	Erteilte wöchentliche Unterrichtsstunden													je 100 Schüler/-innen
	der Lehrer/-innen										darunter Mehrarbeit			
	insgesamt	in % aller Stunden	weiblich		davon									
			Anzahl	in % von Sp. 1	hauptamtlich/BAT			na/nb/Nicht-BAT						
					Anzahl	in % von Sp. 1	je ha/BAT-Lehrer/-in	Anzahl	in % von Sp. 1	je na/nb/Nicht-BAT-Lehrer/-in	Anzahl	in % von Sp. 1	je Lehrer/-in mit Mehrarbeit	
1	2	3	4	5	6	7	8	9	10	11	12	13	14	
Kreisfreie Städte														
Düsseldorf	21 077,0	3,1	10 095,0	47,9	20 392,0	96,8	19,2	685,0	3,2	6,1	13,0	0,1	3,3	127,7
Duisburg	14 097,0	2,1	5 731,0	40,7	13 682,0	97,1	19,8	415,0	2,9	5,1	–	–	–	126,7
Essen	23 792,0	3,5	11 079,0	46,6	23 070,0	97,0	19,7	722,0	3,0	5,4	39,5	0,2	0,8	130,5
Krefeld	8 901,0	1,3	4 262,0	47,9	8 476,0	95,2	19,0	425,0	4,8	5,4	–	–	–	128,5
Mönchengladbach	11 317,0	1,7	4 329,0	38,3	10 973,0	97,0	20,3	344,0	3,0	6,1	13,0	0,1	3,3	130,1
Mülheim an der Ruhr	5 899,0	0,9	2 516,0	42,7	5 701,0	96,6	19,6	198,0	3,4	5,0	–	–	–	125,3
Oberhausen	6 842,0	1,0	3 005,0	43,9	6 627,0	96,9	19,3	215,0	3,1	5,7	–	–	–	130,2
Remscheid	4 200,0	0,6	1 669,0	39,7	3 963,0	94,4	18,7	237,0	5,6	5,8	2,0	0	2,0	128,4
Solingen	5 039,0	0,7	2 135,0	42,4	4 833,0	95,9	20,1	206,0	4,1	6,1	–	–	–	127,0
Wuppertal	12 542,0	1,8	5 683,0	45,3	12 051,0	96,1	19,4	491,0	3,9	5,6	–	–	–	128,3
Kreise														
Kleve	11 205,0	1,6	4 381,0	39,1	10 878,0	97,1	20,1	327,0	2,9	6,3	26,0	0,2	2,2	128,7
Mettmann	18 841,0	2,8	7 846,0	41,6	18 251,0	96,9	19,1	590,0	3,1	5,8	8,0	0	4,0	127,7
Neuss	19 223,0	2,8	8 701,0	45,3	18 616,0	96,8	19,5	607,0	3,2	6,1	26,5	0,1	1,1	127,1
Viersen	11 872,0	1,7	4 587,0	38,6	11 542,0	97,2	20,2	330,0	2,8	5,7	15,0	0,1	1,2	128,6
Wesel	16 415,0	2,4	6 262,0	38,1	15 831,0	96,4	19,9	584,0	3,6	6,1	26,5	0,2	1,9	127,2
Reg.-Bez. Düsseldorf	191 262,0	28,0	82 281,0	43,0	184 886,0	96,7	19,6	6 376,0	3,3	5,7	169,5	0,1	1,3	128,2
davon														
kreisfreie Städte	113 706,0	16,6	50 504,0	44,4	109 768,0	96,5	19,5	3 938,0	3,5	5,6	67,5	0,1	1,1	128,5
Kreise	77 556,0	11,3	31 777,0	41,0	75 118,0	96,9	19,7	2 438,0	3,1	6,0	102,0	0,1	1,5	127,7
Kreisfreie Städte														
Aachen	11 476,0	1,7	5 567,0	48,5	11 039,0	96,2	18,8	437,0	3,8	5,6	23,0	0,2	3,3	121,9
Bonn	20 288,0	3,0	9 816,0	48,4	19 549,0	96,4	19,5	739,0	3,6	6,1	61,5	0,3	2,1	131,7
Köln	33 619,0	4,9	16 000,0	47,6	32 419,0	96,4	19,0	1 200,0	3,6	5,8	9,0	0	1,5	129,8
Leverkusen	7 546,0	1,1	3 350,0	44,4	7 234,0	95,9	18,9	312,0	4,1	6,2	–	–	–	128,9
Kreise														
Aachen	11 337,0	1,7	5 106,0	45,0	10 913,0	96,3	19,7	424,0	3,7	6,2	12,0	0,1	1,5	123,2
Düren	10 491,0	1,5	4 113,0	39,2	10 127,0	96,5	19,3	364,0	3,5	6,1	9,0	0,1	1,8	126,1
Erftkreis	18 438,0	2,7	8 713,0	47,3	17 735,0	96,2	18,9	703,0	3,8	6,1	11,0	0,1	2,8	126,7
Euskirchen	9 336,0	1,4	3 607,0	38,6	9 122,0	97,7	20,5	214,0	2,3	5,8	11,0	0,1	1,4	130,4
Heinsberg	10 157,0	1,5	4 063,0	40,0	9 834,0	96,8	20,8	323,0	3,2	6,0	7,0	0,1	2,3	129,5
Oberbergischer Kreis	10 629,0	1,6	4 309,0	40,5	10 297,0	96,9	20,2	332,0	3,1	7,1	–	–	–	127,7
Rhein.-Berg. Kreis	11 743,0	1,7	5 119,0	43,6	11 326,0	96,4	18,6	417,0	3,6	6,4	1,0	0	1,0	125,6
Rhein-Sieg-Kreis	24 330,0	3,6	10 923,0	44,9	23 608,0	97,0	19,7	722,0	3,0	6,1	22,5	0,1	0,7	129,6
Reg.-Bez. Köln	179 390,0	26,2	80 686,0	45,0	173 203,0	96,6	19,4	6 187,0	3,4	6,0	167,0	0,1	1,6	128,0
davon														
kreisfreie Städte	72 929,0	10,7	34 733,0	47,6	70 241,0	96,3	19,1	2 688,0	3,7	5,9	93,5	0,1	2,2	128,9
Kreise	106 461,0	15,6	45 953,0	43,2	102 962,0	96,7	19,6	3 499,0	3,3	6,2	73,5	0,1	1,2	127,5
Kreisfreie Städte														
Bottrop	3 886,0	0,6	1 337,0	34,4	3 763,0	96,8	20,5	123,0	3,2	5,6	–	–	–	124,3
Gelsenkirchen	7 959,0	1,2	3 616,0	45,4	7 680,0	96,5	19,8	279,0	3,5	5,6	29,0	0,4	1,5	127,3
Münster	13 797,0	2,0	6 007,0	43,5	13 155,0	95,3	18,5	642,0	4,7	5,9	13,0	0,1	4,3	128,6

Noch: 5. Erteilte wöchentliche Unterrichtsstunden 2000/01

Verwaltungsbezirk	Erteilte wöchentliche Unterrichtsstunden													je 100 Schüler/-innen
	der Lehrer/-innen										darunter Mehrarbeit			
	insgesamt	in % aller Stunden	weiblich		davon									
			Anzahl	in % von Sp. 1	hauptamtlich/BAT			na/nb/Nicht-BAT						
					Anzahl	in % von Sp. 1	je ha/BAT-Lehrer/-in	Anzahl	in % von Sp. 1	je na/nb/Nicht-BAT-Lehrer/-in	Anzahl	in % von Sp. 1	je Lehrer/-in mit Mehrarbeit	
1	2	3	4	5	6	7	8	9	10	11	12	13	14	
Kreise														
Borken	13 152,0	1,9	4 708,0	35,8	12 745,0	96,9	20,0	407,0	3,1	5,6	44,0	0,3	1,8	126,9
Coesfeld	8 970,0	1,3	3 367,0	37,5	8 665,0	96,6	19,7	305,0	3,4	5,9	-	-	-	130,3
Recklinghausen	23 371,0	3,4	9 039,0	38,7	22 588,0	96,6	19,8	783,0	3,4	6,2	10,5	0	1,3	127,1
Steinfurt	18 042,0	2,6	6 332,0	35,1	17 325,0	96,0	19,6	717,0	4,0	6,0	8,0	0	8,0	129,4
Warendorf	11 344,0	1,7	3 989,0	35,2	10 948,0	96,5	20,3	396,0	3,5	5,4	41,0	0,4	2,3	133,5
Reg.-Bez. Münster	100 521,0	14,7	38 395,0	38,2	96 869,0	96,4	19,7	3 652,0	3,6	5,8	145,5	0,1	2,0	128,6
davon														
kreisfreie Städte	25 642,0	3,7	10 960,0	42,7	24 598,0	95,9	19,2	1 044,0	4,1	5,8	42,0	0,2	1,9	127,6
Kreise	74 879,0	10,9	27 435,0	36,6	72 271,0	96,5	19,9	2 608,0	3,5	5,9	103,5	0,1	2,0	129,0
Kreisfreie Stadt														
Bielefeld	11 586,0	1,7	4 938,0	42,6	11 045,0	95,3	19,0	541,0	4,7	6,1	10,0	0,1	1,1	130,4
Kreise														
Gütersloh	11 597,0	1,7	4 617,0	39,8	11 313,0	97,6	19,6	284,0	2,4	5,9	4,0	0	2,0	126,0
Herford	9 112,0	1,3	3 700,0	40,6	8 872,0	97,4	19,2	240,0	2,6	6,2	12,0	0,1	1,5	128,3
Höxter	8 792,0	1,3	3 026,0	34,4	8 526,0	97,0	20,8	266,0	3,0	5,8	61,0	0,7	2,0	126,6
Lippe	12 417,0	1,8	4 701,0	37,9	11 876,0	95,6	19,1	541,0	4,4	6,3	7,0	0,1	2,3	124,4
Minden-Lübbecke	11 892,0	1,7	4 435,0	37,3	11 588,0	97,4	20,1	304,0	2,6	6,1	-	-	-	125,0
Paderborn	10 227,0	1,5	4 824,0	47,2	9 897,0	96,8	19,4	330,0	3,2	6,3	-	-	-	125,0
Reg.-Bez. Detmold	75 623,0	11,1	30 241,0	40,0	73 117,0	96,7	19,5	2 506,0	3,3	6,1	94,0	0,1	1,8	126,4
davon														
kreisfreie Stadt	11 586,0	1,7	4 938,0	42,6	11 045,0	95,3	19,0	541,0	4,7	6,1	10,0	0,1	1,1	130,4
Kreise	64 037,0	9,4	25 303,0	39,5	62 072,0	96,9	19,6	1 965,0	3,1	6,1	84,0	0,1	2,0	125,7
Kreisfreie Städte														
Bochum	13 296,0	1,9	5 375,0	40,4	12 772,0	96,1	18,9	524,0	3,9	5,6	-	-	-	129,8
Dortmund	18 249,0	2,7	8 133,0	44,6	17 619,0	96,5	19,7	630,0	3,5	6,1	10,0	0,1	3,3	128,2
Hagen	7 220,0	1,1	2 767,0	38,3	7 011,0	97,1	19,6	209,0	2,9	5,6	13,0	0,2	1,4	125,5
Hamm	6 704,0	1,0	2 669,0	39,8	6 428,0	95,9	18,9	276,0	4,1	5,9	-	-	-	130,9
Herne	5 190,0	0,8	2 136,0	41,2	5 030,0	96,9	20,1	160,0	3,1	5,9	-	-	-	124,9
Kreise														
Ennepe-Ruhr-Kreis	11 335,0	1,7	4 147,0	36,6	10 923,0	96,4	19,2	412,0	3,6	5,8	3,0	0	3,0	124,8
Hochsauerlandkreis	10 957,0	1,6	3 539,0	32,3	10 632,0	97,0	19,8	325,0	3,0	5,4	12,0	0,1	1,7	125,9
Märkischer Kreis	15 146,0	2,2	5 552,0	36,7	14 645,0	96,7	19,9	501,0	3,3	5,4	6,5	0	1,6	126,3
Olpe	5 813,0	0,8	2 039,0	35,1	5 693,0	97,9	20,8	120,0	2,1	6,0	-	-	-	130,5
Siegen-Wittgenstein	14 047,0	2,1	4 894,0	34,8	13 690,0	97,5	20,6	357,0	2,5	6,3	29,0	0,2	2,2	135,7
Soest	14 022,0	2,1	5 354,0	38,2	13 521,0	96,4	19,8	501,0	3,6	5,6	34,0	0,2	1,9	128,5
Unna	15 208,0	2,2	6 283,0	41,3	14 715,0	96,8	20,0	493,0	3,2	6,0	-	-	-	125,9
Reg.-Bez. Arnsberg	137 187,0	20,1	52 888,0	38,6	132 679,0	96,7	19,8	4 508,0	3,3	5,8	107,5	0,1	2,0	128,1
davon														
kreisfreie Städte	50 659,0	7,4	21 080,0	41,6	48 860,0	96,4	19,4	1 799,0	3,6	5,9	23,0	0	1,9	128,2
Kreise	86 528,0	12,7	31 808,0	36,8	83 819,0	96,9	20,0	2 709,0	3,1	5,8	84,5	0,1	2,0	128,0
Nordrhein-Westfalen	683 983,0	100	284 491,0	41,6	660 754,0	96,6	19,6	23 229,0	3,4	5,9	683,5	0,1	1,7	128,0
davon														
kreisfreie Städte	274 522,0	40,1	122 215,0	44,5	264 512,0	96,4	19,3	10 010,0	3,6	5,8	236,0	0,1	1,6	128,6
Kreise	409 461,0	59,9	162 276,0	39,6	396 242,0	96,8	19,7	13 219,0	3,2	6,0	447,5	0,1	1,7	127,6

Freie Waldorfschulen

1. Schuleckdaten 2000/01

Bildungsbereich	Schulen ¹⁾	Klassen	Schüler/-innen									
			ins- gesamt	weiblich		ausländisch			Aussiedler/-innen		je Klasse ²⁾	je Lehrer/ -in ³⁾
				Anzahl	in % von Spalte 3	zu- sam- men	in % von Spalte 3	weiblich	Anzahl	in % von Spalte 3		
1	2	3	4	5	6	7	8	9	10	11	12	
kreisfreie Stadt Düsseldorf												
Allgemein bildender Bereich	1	13	458	245	53,5	10	2,2	3	-	-	35,2	13,9
Sonderschulbereich	-	-	-	-	-	-	-	-	-	-	-	-
Berufsbildender Bereich	-	-	-	-	-	-	-	-	-	-	-	-
Insgesamt	1	13	458	245	53,5	10	2,2	3	-	-	35,2	13,9
kreisfreie Stadt Essen												
Allgemein bildender Bereich	1	13	446	238	53,4	6	1,3	4	-	-	34,3	12,4
Sonderschulbereich	1	12	186	86	46,2	3	1,6	1	-	-	15,5	6,6
Berufsbildender Bereich	-	-	-	-	-	-	-	-	-	-	-	-
Insgesamt	1	25	632	324	51,3	9	1,4	5	-	-	25,3	9,9
kreisfreie Stadt Krefeld												
Allgemein bildender Bereich	1	13	433	264	61,0	8	1,8	4	-	-	33,3	12,4
Sonderschulbereich	-	-	-	-	-	-	-	-	-	-	-	-
Berufsbildender Bereich	-	-	-	-	-	-	-	-	-	-	-	-
Insgesamt	1	13	433	264	61,0	8	1,8	4	-	-	33,3	12,4
kreisfreie Stadt Mönchengladbach												
Allgemein bildender Bereich	1	13	391	187	47,8	6	1,5	4	-	-	30,1	15,6
Sonderschulbereich	-	-	-	-	-	-	-	-	-	-	-	-
Berufsbildender Bereich	-	-	-	-	-	-	-	-	-	-	-	-
Insgesamt	1	13	391	187	47,8	6	1,5	4	-	-	30,1	15,6
kreisfreie Stadt Mülheim an der Ruhr												
Allgemein bildender Bereich	1	13	497	263	52,9	4	0,8	3	-	-	38,2	13,8
Sonderschulbereich	-	-	-	-	-	-	-	-	-	-	-	-
Berufsbildender Bereich	-	-	-	-	-	-	-	-	-	-	-	-
Insgesamt	1	13	497	263	52,9	4	0,8	3	-	-	38,2	13,8
kreisfreie Stadt Remscheid												
Allgemein bildender Bereich	1	13	447	224	50,1	6	1,3	2	-	-	34,4	12,1
Sonderschulbereich	-	-	-	-	-	-	-	-	-	-	-	-
Berufsbildender Bereich	-	-	-	-	-	-	-	-	-	-	-	-
Insgesamt	1	13	447	224	50,1	6	1,3	2	-	-	34,4	12,1
kreisfreie Stadt Wuppertal												
Allgemein bildender Bereich	1	13	411	222	54,0	1	0,2	-	-	-	31,6	12,5
Sonderschulbereich	2	24	375	148	39,5	25	6,7	9	3	0,8	15,6	5,4
Berufsbildender Bereich	-	-	-	-	-	-	-	-	-	-	-	-
Insgesamt	3	37	786	370	47,1	26	3,3	9	3	0,4	21,2	7,6

1) in der Zeile insgesamt tatsächliche Anzahl der Schulen, sonst Fallzählung – 2) Aufgrund bildungsbereichübergreifender Mischklassen sind Verzerrungen möglich – 3) hauptamtliche/BAT- sowie nebenamtliche/nebenberufliche und Nicht-BAT-Lehrerinnen und -Lehrer

Noch: 1. Schuleckdaten 2000/01

Bildungsbereich	Schulen ¹⁾	Klassen	Schüler/-innen									
			ins- gesamt	weiblich		ausländisch			Aussiedler/-innen		je Klasse ²⁾	je Lehrer/ -in ³⁾
				Anzahl	in % von Spalte 3	zu- sammen	in % von Spalte 3	weiblich	Anzahl	in % von Spalte 3		
1	2	3	4	5	6	7	8	9	10	11	12	
Kreis Mettmann												
Allgemein bildender Bereich	2	20	536	274	51,1	5	0,9	2	-	-	26,8	12,5
Sonderschulbereich	1	-	35	14	40,0	2	5,7	2	-	-	-	11,7
Berufsbildender Bereich	-	-	-	-	-	-	-	-	-	-	-	-
Insgesamt	2	20	571	288	50,4	7	1,2	4	-	-	28,6	12,4
Kreis Wesel												
Allgemein bildender Bereich	1	13	424	235	55,4	1	0,2	-	-	-	32,6	15,1
Sonderschulbereich	-	-	-	-	-	-	-	-	-	-	-	-
Berufsbildender Bereich	-	-	-	-	-	-	-	-	-	-	-	-
Insgesamt	1	13	424	235	55,4	1	0,2	-	-	-	32,6	15,1
Regierungsbezirk Düsseldorf												
Allgemein bildender Bereich	10	124	4 043	2 152	53,2	47	1,2	22	-	-	32,6	13,2
Sonderschulbereich	4	36	596	248	41,6	30	5,0	12	3	0,5	16,6	5,9
Berufsbildender Bereich	-	-	-	-	-	-	-	-	-	-	-	-
Insgesamt	12	160	4 639	2 400	51,7	77	1,7	34	3	0,1	29,0	11,4
kreisfreie Stadt Aachen												
Allgemein bildender Bereich	1	13	458	252	55,0	18	3,9	7	-	-	35,2	11,7
Sonderschulbereich	1	2	32	15	46,9	1	3,1	1	-	-	16,0	4,6
Berufsbildender Bereich	-	-	-	-	-	-	-	-	-	-	-	-
Insgesamt	1	15	490	267	54,5	19	3,9	8	-	-	32,7	10,7
kreisfreie Stadt Bonn												
Allgemein bildender Bereich	1	16	511	270	52,8	10	2,0	6	-	-	31,9	11,1
Sonderschulbereich	1	14	126	60	47,6	2	1,6	1	-	-	9,0	4,8
Berufsbildender Bereich	-	-	-	-	-	-	-	-	-	-	-	-
Insgesamt	2	30	637	330	51,8	12	1,9	7	-	-	21,2	8,8
kreisfreie Stadt Köln												
Allgemein bildender Bereich	2	15	478	267	55,9	7	1,5	3	-	-	31,9	12,6
Sonderschulbereich	1	-	5	2	40,0	-	-	-	-	-	-	5,0
Berufsbildender Bereich	-	-	-	-	-	-	-	-	-	-	-	-
Insgesamt	2	15	483	269	55,7	7	1,4	3	-	-	32,2	12,4
Erftkreis												
Allgemein bildender Bereich	1	12	371	194	52,3	3	0,8	2	-	-	30,9	11,2
Sonderschulbereich	-	-	-	-	-	-	-	-	-	-	-	-
Berufsbildender Bereich	-	-	-	-	-	-	-	-	-	-	-	-
Insgesamt	1	12	371	194	52,3	3	0,8	2	-	-	30,9	11,2

Noch: 1. Schuleckdaten 2000/01

Bildungsbereich	Schulen ¹⁾	Klassen	Schüler/-innen									
			ins- gesamt	weiblich		ausländisch			Aussiedler/-innen		je Klasse ²⁾	je Lehrer/ -in ³⁾
				Anzahl	in % von Spalte 3	zu- sammen	in % von Spalte 3	weiblich	Anzahl	in % von Spalte 3		
1	2	3	4	5	6	7	8	9	10	11	12	
Oberbergischer Kreis												
Allgemein bildender Bereich	1	14	411	211	51,3	3	0,7	2	-	-	29,4	14,2
Sonderschulbereich	-	-	-	-	-	-	-	-	-	-	-	-
Berufsbildender Bereich	-	-	-	-	-	-	-	-	-	-	-	-
Insgesamt	1	14	411	211	51,3	3	0,7	2	-	-	29,4	14,2
Rhein.-Berg. Kreis												
Allgemein bildender Bereich	1	13	331	181	54,7	5	1,5	3	2	0,6	25,5	10,0
Sonderschulbereich	-	-	-	-	-	-	-	-	-	-	-	-
Berufsbildender Bereich	-	-	-	-	-	-	-	-	-	-	-	-
Insgesamt	1	13	331	181	54,7	5	1,5	3	2	0,6	25,5	10,0
Rhein-Sieg-Kreis												
Allgemein bildender Bereich	1	12	384	192	50,0	7	1,8	3	-	-	32,0	11,6
Sonderschulbereich	-	-	-	-	-	-	-	-	-	-	-	-
Berufsbildender Bereich	-	-	-	-	-	-	-	-	-	-	-	-
Insgesamt	1	12	384	192	50,0	7	1,8	3	-	-	32,0	11,6
Regierungsbezirk Köln												
Allgemein bildender Bereich	8	95	2 944	1 567	53,2	53	1,8	26	2	0,1	31,0	11,7
Sonderschulbereich	3	16	163	77	47,2	3	1,8	2	-	-	10,2	4,8
Berufsbildender Bereich	-	-	-	-	-	-	-	-	-	-	-	-
Insgesamt	9	111	3 107	1 644	52,9	56	1,8	28	2	0,1	28,0	10,9
kreisfreie Stadt Münster												
Allgemein bildender Bereich	1	13	442	221	50,0	4	0,9	3	-	-	34,0	13,0
Sonderschulbereich	-	-	-	-	-	-	-	-	-	-	-	-
Berufsbildender Bereich	-	-	-	-	-	-	-	-	-	-	-	-
Insgesamt	1	13	442	221	50,0	4	0,9	3	-	-	34,0	13,0
Kreis Recklinghausen												
Allgemein bildender Bereich	1	13	457	223	48,8	8	1,8	2	-	-	35,2	14,3
Sonderschulbereich	-	-	-	-	-	-	-	-	-	-	-	-
Berufsbildender Bereich	-	-	-	-	-	-	-	-	-	-	-	-
Insgesamt	1	13	457	223	48,8	8	1,8	2	-	-	35,2	14,3

Noch: 1. Schuleckdaten 2000/01

Bildungsbereich	Schulen ¹⁾	Klassen	Schüler/-innen									
			insgesamt	weiblich		ausländisch			Aussiedler/-innen		je Klasse ²⁾	je Lehrer/-in ³⁾
				Anzahl	in % von Spalte 3	zu- sammen	in % von Spalte 3	weiblich	Anzahl	in % von Spalte 3		
1	2	3	4	5	6	7	8	9	10	11	12	
Kreis Warendorf												
Allgemein bildender Bereich	1	4	65	33	50,8	-	-	-	-	-	16,3	8,1
Sonderschulbereich	1	-	4	1	25,0	-	-	-	-	-	-	4,0
Berufsbildender Bereich	-	-	-	-	-	-	-	-	-	-	-	-
Insgesamt	1	4	69	34	49,3	-	-	-	-	-	17,3	7,7
Regierungsbezirk Münster												
Allgemein bildender Bereich	3	30	964	477	49,5	12	1,2	5	-	-	32,1	13,0
Sonderschulbereich	1	-	4	1	25,0	-	-	-	-	-	-	4,0
Berufsbildender Bereich	-	-	-	-	-	-	-	-	-	-	-	-
Insgesamt	3	30	968	478	49,4	12	1,2	5	-	-	32,3	12,9
kreisfreie Stadt Bielefeld												
Allgemein bildender Bereich	1	14	405	213	52,6	1	0,2	1	1	0,2	28,9	9,9
Sonderschulbereich	1	13	128	55	43,0	7	5,5	3	-	-	9,8	4,0
Berufsbildender Bereich	-	-	-	-	-	-	-	-	-	-	-	-
Insgesamt	2	27	533	268	50,3	8	1,5	4	1	0,2	19,7	7,3
Kreis Gütersloh												
Allgemein bildender Bereich	1	12	321	167	52,0	6	1,9	2	-	-	26,8	11,5
Sonderschulbereich	-	-	-	-	-	-	-	-	-	-	-	-
Berufsbildender Bereich	-	-	-	-	-	-	-	-	-	-	-	-
Insgesamt	1	12	321	167	52,0	6	1,9	2	-	-	26,8	11,5
Kreis Lippe												
Allgemein bildender Bereich	1	13	368	165	44,8	8	2,2	3	6	1,6	28,3	13,1
Sonderschulbereich	-	-	-	-	-	-	-	-	-	-	-	-
Berufsbildender Bereich	-	-	-	-	-	-	-	-	-	-	-	-
Insgesamt	1	13	368	165	44,8	8	2,2	3	6	1,6	28,3	13,1
Kreis Minden-Lübbecke												
Allgemein bildender Bereich	1	13	355	166	46,8	-	-	-	-	-	27,3	14,2
Sonderschulbereich	-	-	-	-	-	-	-	-	-	-	-	-
Berufsbildender Bereich	-	-	-	-	-	-	-	-	-	-	-	-
Insgesamt	1	13	355	166	46,8	-	-	-	-	-	27,3	14,2

Noch: 1. Schuleckdaten 2000/01

Bildungsbereich	Schulen ¹⁾	Klassen	Schüler/-innen									
			ins- gesamt	weiblich		ausländisch			Aussiedler/-innen		je Klasse ²⁾	je Lehrer/ -in ³⁾
				Anzahl	in % von Spalte 3	zu- sammen	in % von Spalte 3	weiblich	Anzahl	in % von Spalte 3		
1	2	3	4	5	6	7	8	9	10	11	12	
Kreis Paderborn												
Allgemein bildender Bereich	1	18	453	227	50,1	4	0,9	2	-	-	25,2	12,9
Sonderschulbereich	1	5	73	20	27,4	2	2,7	2	-	-	14,6	6,6
Berufsbildender Bereich	-	-	-	-	-	-	-	-	-	-	-	-
Insgesamt	1	23	526	247	47,0	6	1,1	4	-	-	22,9	11,4
Regierungsbezirk Detmold												
Allgemein bildender Bereich	5	70	1 902	938	49,3	19	1,0	8	7	0,4	27,2	12,1
Sonderschulbereich	2	18	201	75	37,3	9	4,5	5	-	-	11,2	4,7
Berufsbildender Bereich	-	-	-	-	-	-	-	-	-	-	-	-
Insgesamt	6	88	2 103	1 013	48,2	28	1,3	13	7	0,3	23,9	10,5
kreisfreie Stadt Bochum												
Allgemein bildender Bereich	2	38	1 158	592	51,1	26	2,2	17	-	-	30,5	11,6
Sonderschulbereich	2	24	249	110	44,2	10	4,0	5	-	-	10,4	4,4
Berufsbildender Bereich	-	-	-	-	-	-	-	-	-	-	-	-
Insgesamt	3	62	1 407	702	49,9	36	2,6	22	-	-	22,7	9,0
kreisfreie Stadt Dortmund												
Allgemein bildender Bereich	1	25	849	440	51,8	7	0,8	3	2	0,2	34,0	12,1
Sonderschulbereich	2	19	246	117	47,6	8	3,3	4	-	-	12,9	4,8
Berufsbildender Bereich	-	-	-	-	-	-	-	-	-	-	-	-
Insgesamt	3	44	1 095	557	50,9	15	1,4	7	2	0,2	24,9	9,0
kreisfreie Stadt Hagen												
Allgemein bildender Bereich	1	13	428	211	49,3	12	2,8	7	-	-	32,9	12,6
Sonderschulbereich	-	-	-	-	-	-	-	-	-	-	-	-
Berufsbildender Bereich	-	-	-	-	-	-	-	-	-	-	-	-
Insgesamt	1	13	428	211	49,3	12	2,8	7	-	-	32,9	12,6
kreisfreie Stadt Hamm												
Allgemein bildender Bereich	1	13	333	183	55,0	1	0,3	1	-	-	25,6	12,8
Sonderschulbereich	-	-	-	-	-	-	-	-	-	-	-	-
Berufsbildender Bereich	-	-	-	-	-	-	-	-	-	-	-	-
Insgesamt	1	13	333	183	55,0	1	0,3	1	-	-	25,6	12,8

Noch: 1. Schuleckdaten 2000/01

Bildungsbereich	Schulen ¹⁾	Klassen	Schüler/-innen									
			ins- gesamt	weiblich		ausländisch			Aussiedler/-innen		je Klasse ²⁾	je Lehrer/ -in ³⁾
				Anzahl	in % von Spalte 3	zu- sammen	in % von Spalte 3	weiblich	Anzahl	in % von Spalte 3		
1	2	3	4	5	6	7	8	9	10	11	12	
kreisfreie Stadt Herne												
Allgemein bildender Bereich	1	20	614	303	49,3	5	0,8	1	-	-	30,7	12,5
Sonderschulbereich	1	12	137	55	40,1	-	-	-	-	-	11,4	6,5
Berufsbildender Bereich	1	8	299	142	47,5	5	1,7	3	-	-	37,4	19,9
Insgesamt	2	40	1 050	500	47,6	10	1,0	4	-	-	26,3	12,4
Ennepe-Ruhr-Kreis												
Allgemein bildender Bereich	2	26	819	418	51,0	16	2,0	8	-	-	31,5	13,4
Sonderschulbereich	2	7	44	17	38,6	1	2,3	-	-	-	6,3	5,5
Berufsbildender Bereich	-	-	-	-	-	-	-	-	-	-	-	-
Insgesamt	3	33	863	435	50,4	17	2,0	8	-	-	26,2	12,5
Märkischer Kreis												
Allgemein bildender Bereich	2	7	136	69	50,7	-	-	-	-	-	19,4	11,3
Sonderschulbereich	-	-	-	-	-	-	-	-	-	-	-	-
Berufsbildender Bereich	-	-	-	-	-	-	-	-	-	-	-	-
Insgesamt	2	7	136	69	50,7	-	-	-	-	-	19,4	11,3
Kreis Siegen-Wittgenstein												
Allgemein bildender Bereich	1	13	413	225	54,5	7	1,7	3	-	-	31,8	12,9
Sonderschulbereich	1	6	52	20	38,5	4	7,7	-	-	-	8,7	4,3
Berufsbildender Bereich	-	-	-	-	-	-	-	-	-	-	-	-
Insgesamt	2	19	465	245	52,7	11	2,4	3	-	-	24,5	10,6
Kreis Soest												
Allgemein bildender Bereich	1	6	116	55	47,4	2	1,7	2	-	-	19,3	12,9
Sonderschulbereich	-	-	-	-	-	-	-	-	-	-	-	-
Berufsbildender Bereich	-	-	-	-	-	-	-	-	-	-	-	-
Insgesamt	1	6	116	55	47,4	2	1,7	2	-	-	19,3	12,9
Regierungsbezirk Arnsberg												
Allgemein bildender Bereich	12	161	4 866	2 496	51,3	76	1,6	42	2	0	30,2	12,4
Sonderschulbereich	8	68	728	319	43,8	23	3,2	9	-	-	10,7	4,9
Berufsbildender Bereich	1	8	299	142	47,5	5	1,7	3	-	-	37,4	19,9
Insgesamt	18	237	5 893	2 957	50,2	104	1,8	54	2	0	24,9	10,6
Nordrhein-Westfalen												
Allgemein bildender Bereich	38	480	14 719	7 630	51,8	207	1,4	103	11	0,1	30,7	12,5
Sonderschulbereich	18	138	1 692	720	42,6	65	3,8	28	3	0,2	12,3	5,2
Berufsbildender Bereich	1	8	299	142	47,5	5	1,7	3	-	-	37,4	19,9
Insgesamt	48	626	16 710	8 492	50,8	277	1,7	134	14	0,1	26,7	11,0

Anmerkungen S. 146

2. Verteilung der Schülerpopulation 2000/01

Verwaltungsbezirk		Schüler/-innen										insgesamt
		davon im										
		allgemein bildenden Bereich				Sonderschulbereich					berufsbildender Bereich	
		davon			zusammen	davon				zusammen		
Primarstufe	Sekundarstufe I	Sekundarstufe II	Primarstufe	Sekundarstufe I		Sekundarstufe II	geistig Behinderte und Kranke					
Kreisfreie Städte Düsseldorf	a	139	221	98	458	-	-	-	-	-	-	458
	b	73	114	58	245	-	-	-	-	-	-	245
	c	6	3	1	10	-	-	-	-	-	-	10
	d	2	1	-	3	-	-	-	-	-	-	3
Essen	a	147	214	85	446	50	105	-	31	186	-	632
	b	72	115	51	238	25	43	-	18	86	-	324
	c	2	4	-	6	1	2	-	-	3	-	9
	d	1	3	-	4	-	1	-	-	1	-	5
Krefeld	a	148	204	81	433	-	-	-	-	-	-	433
	b	90	122	52	264	-	-	-	-	-	-	264
	c	2	2	4	8	-	-	-	-	-	-	8
	d	1	1	2	4	-	-	-	-	-	-	4
Mönchengladbach	a	129	190	72	391	-	-	-	-	-	-	391
	b	59	98	30	187	-	-	-	-	-	-	187
	c	2	3	1	6	-	-	-	-	-	-	6
	d	1	2	1	4	-	-	-	-	-	-	4
Mülheim an der Ruhr	a	186	222	89	497	-	-	-	-	-	-	497
	b	98	112	53	263	-	-	-	-	-	-	263
	c	2	2	-	4	-	-	-	-	-	-	4
	d	1	2	-	3	-	-	-	-	-	-	3
Remscheid	a	144	211	92	447	-	-	-	-	-	-	447
	b	71	111	42	224	-	-	-	-	-	-	224
	c	1	4	1	6	-	-	-	-	-	-	6
	d	-	2	-	2	-	-	-	-	-	-	2
Wuppertal	a	140	205	66	411	78	176	1	120	375	-	786
	b	76	115	31	222	20	74	-	54	148	-	370
	c	-	1	-	1	7	7	-	11	25	-	26
	d	-	-	-	-	2	2	-	5	9	-	9
Kreise Mettmann	a	194	262	80	536	12	11	-	12	35	-	571
	b	101	126	47	274	4	4	-	6	14	-	288
	c	1	2	2	5	-	-	-	2	2	-	7
	d	1	-	1	2	-	-	-	2	2	-	4
Wesel	a	150	207	67	424	-	-	-	-	-	-	424
	b	89	106	40	235	-	-	-	-	-	-	235
	c	-	-	1	1	-	-	-	-	-	-	1
	d	-	-	-	-	-	-	-	-	-	-	-
Reg.-Bez. Düsseldorf	a	1 377	1 936	730	4 043	140	292	1	163	596	-	4 639
	b	729	1 019	404	2 152	49	121	-	78	248	-	2 400
	c	16	21	10	47	8	9	-	13	30	-	77
	d	7	11	4	22	2	3	-	7	12	-	34
davon kreisfreie Städte	a	1 033	1 467	583	3 083	128	281	1	151	561	-	3 644
	b	539	787	317	1 643	45	117	-	72	234	-	1 877
	c	15	19	7	41	8	9	-	11	28	-	69
	d	6	11	3	20	2	3	-	5	10	-	30
Kreise	a	344	469	147	960	12	11	-	12	35	-	995
	b	190	232	87	509	4	4	-	6	14	-	523
	c	1	2	3	6	-	-	-	2	2	-	8
	d	1	-	1	2	-	-	-	2	2	-	4
Kreisfreie Städte Aachen	a	148	220	90	458	3	9	-	20	32	-	490
	b	82	124	46	252	2	5	-	8	15	-	267
	c	2	8	8	18	-	-	-	1	1	-	19
	d	1	4	2	7	-	-	-	1	1	-	8
Bonn	a	168	241	102	511	17	42	-	67	126	-	637
	b	76	134	60	270	9	15	-	36	60	-	330
	c	1	7	2	10	1	1	-	-	2	-	12
	d	-	4	2	6	-	1	-	-	1	-	7

Noch: 2. Verteilung der Schülerpopulation 2000/01

Verwaltungsbezirk a = Zusammen b = weiblich c = Ausländer/-innen zusammen d = Ausländerinnen	Schüler/-innen										insgesamt	
	davon im											
	allgemein bildenden Bereich				Sonderschulbereich					berufsbildender Bereich		
	davon			zusammen	davon				zusammen			
	Primarstufe	Sekundarstufe I	Sekundarstufe II		Primarstufe	Sekundarstufe I	Sekundarstufe II	geistig Behinderte und Kranke				
Noch: Kreisfreie Stadt Köln	a	165	202	111	478	5	-	-	-	5	-	483
	b	78	128	61	267	2	-	-	-	2	-	269
	c	3	1	3	7	-	-	-	-	-	-	7
	d	1	1	1	3	-	-	-	-	-	-	3
Kreise												
Erftkreis	a	133	196	42	371	-	-	-	-	-	-	371
	b	77	96	21	194	-	-	-	-	-	-	194
	c	-	3	-	3	-	-	-	-	-	-	3
	d	-	2	-	2	-	-	-	-	-	-	2
Oberbergischer Kreis	a	160	195	56	411	-	-	-	-	-	-	411
	b	81	100	30	211	-	-	-	-	-	-	211
	c	-	2	1	3	-	-	-	-	-	-	3
	d	-	2	-	2	-	-	-	-	-	-	2
Rhein.-Berg. Kreis	a	112	169	50	331	-	-	-	-	-	-	331
	b	59	91	31	181	-	-	-	-	-	-	181
	c	2	2	1	5	-	-	-	-	-	-	5
	d	1	1	1	3	-	-	-	-	-	-	3
Rhein-Sieg-Kreis	a	141	189	54	384	-	-	-	-	-	-	384
	b	71	91	30	192	-	-	-	-	-	-	192
	c	2	2	3	7	-	-	-	-	-	-	7
	d	1	1	1	3	-	-	-	-	-	-	3
Reg.-Bez. Köln	a	1 027	1 412	505	2 944	25	51	-	87	163	-	3 107
	b	524	764	279	1 567	13	20	-	44	77	-	1 644
	c	10	25	18	53	1	1	-	1	3	-	56
	d	4	15	7	26	-	1	-	1	2	-	28
davon kreisfreie Städte	a	481	663	303	1 447	25	51	-	87	163	-	1 610
	b	236	386	167	789	13	20	-	44	77	-	866
	c	6	16	13	35	1	1	-	1	3	-	38
	d	2	9	5	16	-	1	-	1	2	-	18
Kreise	a	546	749	202	1 497	-	-	-	-	-	-	1 497
	b	288	378	112	778	-	-	-	-	-	-	778
	c	4	9	5	18	-	-	-	-	-	-	18
	d	2	6	2	10	-	-	-	-	-	-	10
Kreisfreie Stadt Münster	a	148	189	105	442	-	-	-	-	-	-	442
	b	82	91	48	221	-	-	-	-	-	-	221
	c	1	2	1	4	-	-	-	-	-	-	4
	d	1	2	-	3	-	-	-	-	-	-	3
Kreise												
Recklinghausen	a	136	216	105	457	-	-	-	-	-	-	457
	b	63	108	52	223	-	-	-	-	-	-	223
	c	4	3	1	8	-	-	-	-	-	-	8
	d	1	-	1	2	-	-	-	-	-	-	2
Kreis Warendorf	a	41	24	-	65	4	-	-	-	4	-	69
	b	18	15	-	33	1	-	-	-	1	-	34
	c	-	-	-	-	-	-	-	-	-	-	-
	d	-	-	-	-	-	-	-	-	-	-	-
Reg.-Bez. Münster	a	325	429	210	964	4	-	-	-	4	-	968
	b	163	214	100	477	1	-	-	-	1	-	478
	c	5	5	2	12	-	-	-	-	-	-	12
	d	2	2	1	5	-	-	-	-	-	-	5
davon kreisfreie Stadt	a	148	189	105	442	-	-	-	-	-	-	442
	b	82	91	48	221	-	-	-	-	-	-	221
	c	1	2	1	4	-	-	-	-	-	-	4
	d	1	2	-	3	-	-	-	-	-	-	3

Noch: 2. Verteilung der Schülerpopulation 2000/01

Verwaltungsbezirk a = Zusammen b = weiblich c = Ausländer/-innen zusammen d = Ausländerinnen	Schüler/-innen											insgesamt
	davon im											
	allgemein bildenden Bereich				Sonderschulbereich					berufsbildender Bereich		
	davon			zusammen	davon				zusammen			
	Primarstufe	Sekundarstufe I	Sekundarstufe II		Primarstufe	Sekundarstufe I	Sekundarstufe II	geistig Behinderte und Kranke				
Kreise	a	177	240	105	522	4	-	-	-	4	-	526
	b	81	123	52	256	1	-	-	-	1	-	257
	c	4	3	1	8	-	-	-	-	-	-	8
	d	1	-	1	2	-	-	-	-	-	-	2
Kreisfreie Stadt Bielefeld	a	127	208	70	405	9	14	-	105	128	-	533
	b	69	113	31	213	5	7	-	43	55	-	268
	c	1	-	-	1	-	1	-	6	7	-	8
	d	1	-	-	1	-	-	-	3	3	-	4
Kreise Gütersloh	a	101	173	47	321	-	-	-	-	-	-	321
	b	49	91	27	167	-	-	-	-	-	-	167
	c	2	3	1	6	-	-	-	-	-	-	6
	d	1	-	1	2	-	-	-	-	-	-	2
Lippe	a	116	193	59	368	-	-	-	-	-	-	368
	b	49	88	28	165	-	-	-	-	-	-	165
	c	3	5	-	8	-	-	-	-	-	-	8
	d	2	1	-	3	-	-	-	-	-	-	3
Minden-Lübbecke	a	105	185	65	355	-	-	-	-	-	-	355
	b	46	86	34	166	-	-	-	-	-	-	166
	c	-	-	-	-	-	-	-	-	-	-	-
	d	-	-	-	-	-	-	-	-	-	-	-
Paderborn	a	123	219	111	453	7	66	-	-	73	-	526
	b	60	119	48	227	1	19	-	-	20	-	247
	c	1	2	1	4	-	2	-	-	2	-	6
	d	-	1	1	2	-	2	-	-	2	-	4
Reg.-Bez. Detmold	a	572	978	352	1 902	16	80	-	105	201	-	2 103
	b	273	497	168	938	6	26	-	43	75	-	1 013
	c	7	10	2	19	-	3	-	6	9	-	28
	d	4	2	2	8	-	2	-	3	5	-	13
davon kreisfreie Stadt	a	127	208	70	405	9	14	-	105	128	-	533
	b	69	113	31	213	5	7	-	43	55	-	268
	c	1	-	-	1	-	1	-	6	7	-	8
	d	1	-	-	1	-	-	-	3	3	-	4
Kreise	a	445	770	282	1 497	7	66	-	-	73	-	1 570
	b	204	384	137	725	1	19	-	-	20	-	745
	c	6	10	2	18	-	2	-	-	2	-	20
	d	3	2	2	7	-	2	-	-	2	-	9
Kreisfreie Städte Bochum	a	356	568	234	1 158	33	85	17	114	249	-	1 407
	b	169	303	120	592	12	32	9	57	110	-	702
	c	7	15	4	26	-	3	-	7	10	-	36
	d	6	9	2	17	-	1	-	4	5	-	22
Dortmund	a	276	420	153	849	51	112	-	83	246	-	1 095
	b	136	219	85	440	21	52	-	44	117	-	557
	c	-	5	2	7	1	4	-	3	8	-	15
	d	-	2	1	3	1	1	-	2	4	-	7
Hagen	a	117	213	98	428	-	-	-	-	-	-	428
	b	60	102	49	211	-	-	-	-	-	-	211
	c	1	6	5	12	-	-	-	-	-	-	12
	d	1	3	3	7	-	-	-	-	-	-	7

Noch: 2. Verteilung der Schülerpopulation 2000/01

Verwaltungsbezirk a = Zusammen b = weiblich c = Ausländer/-innen zusammen d = Ausländerinnen	Schüler/-innen										insgesamt	
	davon im											
	allgemein bildenden Bereich				Sonderschulbereich					berufsbildender Bereich		
	davon			zusammen	davon				zusammen			
Primarstufe	Sekundarstufe I	Sekundarstufe II	Primarstufe		Sekundarstufe I	Sekundarstufe II	geistig Behinderte und Kranke					
Noch: Kreisfreie Städte												
Hamm	a	108	183	42	333	-	-	-	-	-	-	333
	b	58	100	25	183	-	-	-	-	-	-	183
	c	-	1	-	1	-	-	-	-	-	-	1
	d	-	1	-	1	-	-	-	-	-	-	1
Herne	a	229	288	97	614	41	96	-	-	137	299	1 050
	b	109	146	48	303	15	40	-	-	55	142	500
	c	1	3	1	5	-	-	-	-	-	5	10
	d	-	1	-	1	-	-	-	-	-	3	4
Kreise												
Ennepe-Ruhr-Kreis	a	259	414	146	819	1	-	1	42	44	-	863
	b	131	209	78	418	-	-	-	17	17	-	435
	c	7	6	3	16	-	-	-	1	1	-	17
	d	4	2	2	8	-	-	-	-	-	-	8
Märkischer Kreis	a	81	55	-	136	-	-	-	-	-	-	136
	b	46	23	-	69	-	-	-	-	-	-	69
	c	-	-	-	-	-	-	-	-	-	-	-
	d	-	-	-	-	-	-	-	-	-	-	-
Siegen-Wittgenstein	a	135	210	68	413	7	13	-	32	52	-	465
	b	71	112	42	225	1	1	-	18	20	-	245
	c	4	3	-	7	1	1	-	2	4	-	11
	d	2	1	-	3	-	-	-	-	-	-	3
Soest	a	65	51	-	116	-	-	-	-	-	-	116
	b	29	26	-	55	-	-	-	-	-	-	55
	c	1	1	-	2	-	-	-	-	-	-	2
	d	1	1	-	2	-	-	-	-	-	-	2
Reg.-Bez. Arnsberg	a	1 626	2 402	838	4 866	133	306	18	271	728	299	5 893
	b	809	1 240	447	2 496	49	125	9	136	319	142	2 957
	c	21	40	15	76	2	8	-	13	23	5	104
	d	14	20	8	42	1	2	-	6	9	3	54
davon kreisfreie Städte	a	1 086	1 672	624	3 382	125	293	17	197	632	299	4 313
	b	532	870	327	1 729	48	124	9	101	282	142	2 153
	c	9	30	12	51	1	7	-	10	18	5	74
	d	7	16	6	29	1	2	-	6	9	3	41
Kreise	a	540	730	214	1 484	8	13	1	74	96	-	1 580
	b	277	370	120	767	1	1	-	35	37	-	804
	c	12	10	3	25	1	1	-	3	5	-	30
	d	7	4	2	13	-	-	-	-	-	-	13
Nordrhein-Westfalen	a	4 927	7 157	2 635	14 719	318	729	19	626	1 692	299	16 710
	b	2 498	3 734	1 398	7 630	118	292	9	301	720	142	8 492
	c	59	101	47	207	11	21	-	33	65	5	277
	d	31	50	22	103	3	8	-	17	28	3	134
davon kreisfreie Städte	a	2 875	4 199	1 685	8 759	287	639	18	540	1 484	299	10 542
	b	1 458	2 247	890	4 595	111	268	9	260	648	142	5 385
	c	32	67	33	132	10	18	-	28	56	5	193
	d	17	38	14	69	3	6	-	15	24	3	96
Kreise	a	2 052	2 958	950	5 960	31	90	1	86	208	-	6 168
	b	1 040	1 487	508	3 035	7	24	-	41	72	-	3 107
	c	27	34	14	75	1	3	-	5	9	-	84
	d	14	12	8	34	-	2	-	2	4	-	38

3. Schulabgängerinnen und -abgänger im Abgangsjahr 2000

Verwaltungsbezirk	Schulabgänger/-in											insgesamt		
	mit Hauptschulabschluss nach Jahrgang 09		mit Sekundarabschluss I			mit Fachhochschulreife	mit Hochschulreife	mit sonstigem Abschluss ¹⁾	ohne Hauptschulabschluss					
	zusammen	darunter in der Schule für Erziehungshilfe	zusammen	davon mit					zusammen	Lernbehinderte	Erziehungshilfe		geistig Behinderte	
				Hauptschulabschluss nach Jahrgang 10	Fachoberschulreife									
Kreisfreie Städte														
Düsseldorf	a	-	-	14	-	14	-	21	-	-	-	-	35	
	b	-	-	7	-	7	-	10	-	-	-	-	17	
	c	-	-	-	-	-	-	1	-	-	-	-	1	
	d	-	-	-	-	-	-	-	-	-	-	-	-	
Essen	a	10	9	16	2	14	-	18	-	10	10	-	54	
	b	2	2	7	1	6	-	8	-	6	6	-	23	
	c	-	-	1	1	-	-	-	-	-	-	-	1	
	d	-	-	1	1	-	-	-	-	-	-	-	1	
Krefeld	a	4	-	24	2	22	-	13	-	-	-	-	41	
	b	1	-	19	2	17	-	9	-	-	-	-	29	
	c	-	-	1	-	1	-	-	-	-	-	-	1	
	d	-	-	1	-	1	-	-	-	-	-	-	1	
Mönchengladbach	a	-	-	15	8	7	-	-	-	-	-	-	15	
	b	-	-	3	-	3	-	-	-	-	-	-	3	
	c	-	-	-	-	-	-	-	-	-	-	-	-	
	d	-	-	-	-	-	-	-	-	-	-	-	-	
Mülheim an der Ruhr	a	-	-	16	-	16	-	12	-	-	-	-	28	
	b	-	-	10	-	10	-	6	-	-	-	-	16	
	c	-	-	-	-	-	-	-	-	-	-	-	-	
	d	-	-	-	-	-	-	-	-	-	-	-	-	
Remscheid	a	2	-	13	1	12	-	14	-	-	-	-	29	
	b	-	-	7	-	7	-	7	-	-	-	-	14	
	c	-	-	-	-	-	-	-	-	-	-	-	-	
	d	-	-	-	-	-	-	-	-	-	-	-	-	
Wuppertal	a	34	31	18	1	17	-	8	-	32	18	-	92	
	b	10	9	9	1	8	-	3	-	17	12	-	39	
	c	3	3	-	-	-	-	-	-	2	-	-	5	
	d	2	2	-	-	-	-	-	-	1	-	-	3	
Kreise														
Mettmann	a	-	-	16	-	16	-	19	-	-	-	-	35	
	b	-	-	6	-	6	-	11	-	-	-	-	17	
	c	-	-	-	-	-	-	-	-	-	-	-	-	
	d	-	-	-	-	-	-	-	-	-	-	-	-	
Wesel	a	1	-	7	2	5	-	4	-	-	-	-	12	
	b	1	-	3	1	2	-	3	-	-	-	-	7	
	c	-	-	-	-	-	-	-	-	-	-	-	-	
	d	-	-	-	-	-	-	-	-	-	-	-	-	
Reg.-Bez. Düsseldorf	a	51	40	139	16	123	-	109	-	42	28	-	14	341
	b	14	11	71	5	66	-	57	-	23	18	-	5	165
	c	3	3	2	1	1	-	1	-	2	-	-	2	8
	d	2	2	2	1	1	-	-	-	1	-	-	1	5
davon kreisfreie Städte														
	a	50	40	116	14	102	-	86	-	42	28	-	14	294
	b	13	11	62	4	58	-	43	-	23	18	-	5	141
	c	3	3	2	1	1	-	1	-	2	-	-	2	8
	d	2	2	2	1	1	-	-	-	1	-	-	1	5
Kreise	a	1	-	23	2	21	-	23	-	-	-	-	-	47
	b	1	-	9	1	8	-	14	-	-	-	-	-	24
	c	-	-	-	-	-	-	-	-	-	-	-	-	-
	d	-	-	-	-	-	-	-	-	-	-	-	-	-
Kreisfreie Städte														
Aachen	a	2	-	11	1	10	-	19	-	-	-	-	-	32
	b	-	-	7	1	6	-	11	-	-	-	-	-	18
	c	-	-	1	1	-	-	1	-	-	-	-	-	2
	d	-	-	1	1	-	-	1	-	-	-	-	-	2
Bonn	a	3	3	1	-	1	-	25	-	7	3	-	4	36
	b	-	-	1	-	1	-	14	-	3	-	-	3	18
	c	-	-	-	-	-	-	-	-	-	-	-	-	-
	d	-	-	-	-	-	-	-	-	-	-	-	-	-
Köln	a	-	-	5	-	5	-	26	-	-	-	-	-	31
	b	-	-	3	-	3	-	14	-	-	-	-	-	17
	c	-	-	1	-	1	-	-	-	-	-	-	-	1
	d	-	-	-	-	-	-	-	-	-	-	-	-	-

1) Schulabgängerinnen und -abgänger aus dem berufsbildenden Bereich

Noch: 3. Schulabgängerinnen und -abgänger im Abgangsjahr 2000

Verwaltungsbezirk	Schulabgänger/-in													insgesamt
	mit Hauptschulabschluss nach Jahrgang 09		mit Sekundarabschluss I			mit Fachhochschulreife	mit Hochschulreife	mit sonstigem Abschluss ¹⁾	ohne Hauptschulabschluss					
	zusammen	darunter in der Schule für Erziehungshilfe	zusammen	davon mit					zusammen	darunter in der Schule für				
				Hauptschulabschluss nach Jahrgang 10	Fachoberschulreife	Lernbehinderte	Erziehungshilfe	geistig Behinderte						
Kreise														
Erftkreis	a	1	-	31	2	29	-	-	-	-	-	-	-	32
	b	1	-	16	1	15	-	-	-	-	-	-	-	17
	c	-	-	-	-	-	-	-	-	-	-	-	-	-
	d	-	-	-	-	-	-	-	-	-	-	-	-	-
Oberbergischer Kreis	a	-	-	15	2	13	-	11	-	-	-	-	-	26
	b	-	-	7	1	6	-	8	-	-	-	-	-	15
	c	-	-	-	-	-	-	-	-	-	-	-	-	-
	d	-	-	-	-	-	-	-	-	-	-	-	-	-
Rhein.-Berg. Kreis	a	-	-	14	2	12	-	12	-	-	-	-	-	26
	b	-	-	5	1	4	-	9	-	-	-	-	-	14
	c	-	-	-	-	-	-	-	-	-	-	-	-	-
	d	-	-	-	-	-	-	-	-	-	-	-	-	-
Rhein-Sieg-Kreis	a	1	-	-	-	-	-	-	-	-	-	-	-	1
	b	1	-	-	-	-	-	-	-	-	-	-	-	1
	c	-	-	-	-	-	-	-	-	-	-	-	-	-
	d	-	-	-	-	-	-	-	-	-	-	-	-	-
Reg.-Bez. Köln	a	7	3	77	7	70	-	93	-	7	3	-	4	184
	b	2	-	39	4	35	-	56	-	3	-	-	3	100
	c	-	-	2	1	1	-	1	-	-	-	-	-	3
	d	-	-	1	1	-	-	1	-	-	-	-	-	2
davon kreisfreie Städte	a	5	3	17	1	16	-	70	-	7	3	-	4	99
	b	-	-	11	1	10	-	39	-	3	-	-	3	53
	c	-	-	2	1	1	-	1	-	-	-	-	-	3
	d	-	-	1	1	-	-	1	-	-	-	-	-	2
Kreise	a	2	-	60	6	54	-	23	-	-	-	-	-	85
	b	2	-	28	3	25	-	17	-	-	-	-	-	47
	c	-	-	-	-	-	-	-	-	-	-	-	-	-
	d	-	-	-	-	-	-	-	-	-	-	-	-	-
Kreisfreie Stadt Münster	a	3	-	11	-	11	-	29	-	-	-	-	-	43
	b	1	-	-	-	-	-	23	-	-	-	-	-	24
	c	-	-	-	-	-	-	-	-	-	-	-	-	-
	d	-	-	-	-	-	-	-	-	-	-	-	-	-
Kreis Recklinghausen	a	-	-	10	2	8	-	20	-	-	-	-	-	30
	b	-	-	6	1	5	-	9	-	-	-	-	-	15
	c	-	-	-	-	-	-	1	-	-	-	-	-	1
	d	-	-	-	-	-	-	-	-	-	-	-	-	-
Reg.-Bez. Münster	a	3	-	21	2	19	-	49	-	-	-	-	-	73
	b	1	-	6	1	5	-	32	-	-	-	-	-	39
	c	-	-	-	-	-	-	1	-	-	-	-	-	1
	d	-	-	-	-	-	-	-	-	-	-	-	-	-
davon kreisfreie Stadt	a	3	-	11	-	11	-	29	-	-	-	-	-	43
	b	1	-	-	-	-	-	23	-	-	-	-	-	24
	c	-	-	-	-	-	-	-	-	-	-	-	-	-
	d	-	-	-	-	-	-	-	-	-	-	-	-	-
Kreis	a	-	-	10	2	8	-	20	-	-	-	-	-	30
	b	-	-	6	1	5	-	9	-	-	-	-	-	15
	c	-	-	-	-	-	-	1	-	-	-	-	-	1
	d	-	-	-	-	-	-	-	-	-	-	-	-	-

Anmerkung S. 156

Noch: 3. Schulabgängerinnen und -abgänger im Abgangsjahr 2000

Verwaltungsbezirk a = Zusammen b = weiblich c = Ausländer/-innen zusammen d = Ausländerinnen	Schulabgänger/-in													
	mit Hauptschulabschluss nach Jahrgang 09		mit Sekundarabschluss I			mit Fachhochschulreife	mit Hochschulreife	mit sonstigem Abschluss ¹⁾	ohne Hauptschulabschluss				insgesamt	
	zu- sammen	darunter in der Schule für Erzie- hungs- hilfe	zu- sammen	davon mit					zu- sammen	darunter in der Schule für				
				Haupt- schulab- schluss nach Jahrgang 10	Fach- ober- schul- reife	Lern- behin- derte	Erzie- hungs- hilfe	geistig Behin- derte						
Kreisfreie Stadt Bielefeld	a	4	-	3	3	-	-	-	6	-	-	6	13	
	b	4	-	3	3	-	-	-	4	-	-	4	11	
	c	-	-	1	1	-	-	-	-	-	-	-	1	
	d	-	-	1	1	-	-	-	-	-	-	-	1	
Kreise Gütersloh	a	1	-	11	-	11	-	-	-	-	-	-	12	
	b	-	-	4	-	4	-	-	-	-	-	-	4	
	c	-	-	-	-	-	-	-	-	-	-	-	-	
	d	-	-	-	-	-	-	-	-	-	-	-	-	
Lippe	a	3	-	15	2	13	-	5	-	-	-	-	23	
	b	3	-	8	2	6	-	2	-	-	-	-	13	
	c	1	-	-	-	-	-	-	-	-	-	-	1	
	d	1	-	-	-	-	-	-	-	-	-	-	1	
Minden-Lübbecke	a	1	-	16	1	15	-	-	-	-	-	-	17	
	b	-	-	10	1	9	-	-	-	-	-	-	10	
	c	-	-	-	-	-	-	-	-	-	-	-	-	
	d	-	-	-	-	-	-	-	-	-	-	-	-	
Paderborn	a	6	2	40	5	35	-	9	-	2	2	-	57	
	b	1	-	16	-	16	-	4	-	1	1	-	22	
	c	1	-	1	-	1	-	-	-	-	-	-	2	
	d	-	-	-	-	-	-	-	-	-	-	-	-	
Reg.-Bez. Detmold	a	15	2	85	11	74	-	14	-	8	2	-	6	122
	b	8	-	41	6	35	-	6	-	5	1	-	4	60
	c	2	-	2	1	1	-	-	-	-	-	-	4	
	d	1	-	1	1	-	-	-	-	-	-	-	2	
davon kreisfreie Stadt	a	4	-	3	3	-	-	-	6	-	-	6	13	
	b	4	-	3	3	-	-	-	4	-	-	4	11	
	c	-	-	1	1	-	-	-	-	-	-	-	1	
	d	-	-	1	1	-	-	-	-	-	-	-	1	
Kreise	a	11	2	82	8	74	-	14	-	2	2	-	109	
	b	4	-	38	3	35	-	6	-	1	1	-	49	
	c	2	-	1	-	1	-	-	-	-	-	-	3	
	d	1	-	-	-	-	-	-	-	-	-	-	1	
Kreisfreie Städte Bochum	a	10	3	40	7	33	-	45	29	24	16	-	7	148
	b	5	2	24	5	19	-	31	26	14	8	-	5	100
	c	-	-	3	2	1	-	2	1	2	1	-	1	8
	d	-	-	2	1	1	-	-	1	2	1	-	1	5
Dortmund	a	8	8	28	-	28	-	31	-	7	3	-	4	74
	b	3	3	14	-	14	-	19	-	4	1	-	3	40
	c	-	-	1	-	1	-	2	-	1	1	-	4	
	d	-	-	1	-	1	-	-	-	-	-	-	1	
Hagen	a	-	-	15	-	15	-	14	-	-	-	-	29	
	b	-	-	10	-	10	-	12	-	-	-	-	22	
	c	-	-	-	-	-	-	-	-	-	-	-	-	
	d	-	-	-	-	-	-	-	-	-	-	-	-	

Noch: 3. Schulabgängerinnen und -abgänger im Abgangsjahr 2000

Verwaltungsbezirk a = Zusammen b = weiblich c = Ausländer/-innen zusammen d = Ausländerinnen	Schulabgänger/-in													
	mit Hauptschulabschluss nach Jahrgang 09		mit Sekundarabschluss I			mit Fachhochschulreife	mit Hochschulreife	mit sonstigem Abschluss ¹⁾	ohne Hauptschulabschluss				insgesamt	
	zusammen	darunter in der Schule für Erziehungshilfe	zusammen	davon mit					zusammen	darunter in der Schule für				
				Hauptschulabschluss nach Jahrgang 10	Fachoberschulreife	Lernbehinderte	Erziehungshilfe	geistig Behinderte						
Noch: Kreisfreie Städte														
Hamm	a	6	-	13	-	13	-	9	-	-	-	-	-	28
	b	3	-	5	-	5	-	5	-	-	-	-	-	13
	c	-	-	-	-	-	-	-	-	-	-	-	-	-
	d	-	-	-	-	-	-	-	-	-	-	-	-	-
Herne	a	3	3	-	-	-	3	42	26	8	8	-	-	82
	b	2	2	-	-	-	-	21	12	4	4	-	-	39
	c	-	-	-	-	-	-	-	2	-	-	-	-	2
	d	-	-	-	-	-	-	-	-	-	-	-	-	-
Kreise														
Ennepe-Ruhr-Kreis	a	-	-	35	8	27	-	24	-	-	-	-	-	59
	b	-	-	16	5	11	-	14	-	-	-	-	-	30
	c	-	-	-	-	-	-	-	-	-	-	-	-	-
	d	-	-	-	-	-	-	-	-	-	-	-	-	-
Siegen-Wittgenstein	a	4	-	17	-	17	-	18	-	-	-	-	-	39
	b	2	-	7	-	7	-	15	-	-	-	-	-	24
	c	-	-	-	-	-	-	-	-	-	-	-	-	-
	d	-	-	-	-	-	-	-	-	-	-	-	-	-
Reg.-Bez. Arnsberg	a	31	14	148	15	133	3	183	55	39	27	-	11	459
	b	15	7	76	10	66	-	117	38	22	13	-	8	268
	c	-	-	4	2	2	-	4	3	3	2	-	1	14
	d	-	-	3	1	2	-	-	1	2	1	-	1	6
davon														
kreisfreie Städte	a	27	14	96	7	89	3	141	55	39	27	-	11	361
	b	13	7	53	5	48	-	88	38	22	13	-	8	214
	c	-	-	4	2	2	-	4	3	3	2	-	1	14
	d	-	-	3	1	2	-	-	1	2	1	-	1	6
Kreise	a	4	-	52	8	44	-	42	-	-	-	-	-	98
	b	2	-	23	5	18	-	29	-	-	-	-	-	54
	c	-	-	-	-	-	-	-	-	-	-	-	-	-
	d	-	-	-	-	-	-	-	-	-	-	-	-	-
Nordrhein-Westfalen	a	107	59	470	51	419	3	448	55	96	60	-	35	1 179
	b	40	18	233	26	207	-	268	38	53	32	-	20	632
	c	5	3	10	5	5	-	7	3	5	2	-	3	30
	d	3	2	7	4	3	-	1	1	3	1	-	2	15
davon														
kreisfreie Städte	a	89	57	243	25	218	3	326	55	94	58	-	35	810
	b	31	18	129	13	116	-	193	38	52	31	-	20	443
	c	3	3	9	5	4	-	6	3	5	2	-	3	26
	d	2	2	7	4	3	-	1	1	3	1	-	2	14
Kreise	a	18	2	227	26	201	-	122	-	2	2	-	-	369
	b	9	-	104	13	91	-	75	-	1	1	-	-	189
	c	2	-	1	-	1	-	1	-	-	-	-	-	4
	d	1	-	-	-	-	-	-	-	-	-	-	-	1

Anmerkung S. 156

4. Lehrergrunddaten 2000/01

Bildungsbereich	Lehrer/-innen													
	ins- gesamt	in % aller Lehrer/ -innen	weiblich			ausländisch			darunter					
			Anzahl	in % aller Lehre- rinnen	in % von Spalte 1	Anzahl	in % aller Lehrer/ -innen	in % von Spalte 1	hauptamtlich/BAT			vollzeitbeschäftigt		
									Anzahl	in % aller Lehrer/ -innen	in % von Spalte 1	Anzahl	in % aller Lehrer/ -innen	in % von Spalte 1
1	2	3	4	5	6	7	8	9	10	11	12	13	14	
kreisfreie Stadt Düsseldorf														
Allgemein bildender Bereich	33	2,9	17	2,5	51,5	-	-	-	33	3,0	100,0	14	3,2	42,4
Sonderschulbereich	-	-	-	-	-	-	-	-	-	-	-	-	-	-
Berufsbildender Bereich	-	-	-	-	-	-	-	-	-	-	-	-	-	-
Insgesamt	33	2,3	17	1,9	51,5	-	-	-	33	2,3	100,0	14	2,2	42,4
kreisfreie Stadt Essen														
Allgemein bildender Bereich	36	3,1	23	3,4	63,9	-	-	-	33	3,0	91,7	14	3,2	38,9
Sonderschulbereich	28	9,4	21	10,9	75,0	-	-	-	28	9,6	100,0	20	11,0	71,4
Berufsbildender Bereich	-	-	-	-	-	-	-	-	-	-	-	-	-	-
Insgesamt	64	4,4	44	5,0	68,8	-	-	-	61	4,3	95,3	34	5,3	53,1
kreisfreie Stadt Krefeld														
Allgemein bildender Bereich	35	3,0	26	3,8	74,3	-	-	-	35	3,2	100,0	16	3,6	45,7
Sonderschulbereich	-	-	-	-	-	-	-	-	-	-	-	-	-	-
Berufsbildender Bereich	-	-	-	-	-	-	-	-	-	-	-	-	-	-
Insgesamt	35	2,4	26	2,9	74,3	-	-	-	35	2,5	100,0	16	2,5	45,7
kreisfreie Stadt Mönchengladbach														
Allgemein bildender Bereich	25	2,2	14	2,0	56,0	-	-	-	23	2,1	92,0	9	2,0	36,0
Sonderschulbereich	-	-	-	-	-	-	-	-	-	-	-	-	-	-
Berufsbildender Bereich	-	-	-	-	-	-	-	-	-	-	-	-	-	-
Insgesamt	25	1,7	14	1,6	56,0	-	-	-	23	1,6	92,0	9	1,4	36,0
kreisfreie Stadt Mülheim an der Ruhr														
Allgemein bildender Bereich	36	3,1	19	2,8	52,8	-	-	-	36	3,3	100,0	20	4,5	55,6
Sonderschulbereich	-	-	-	-	-	-	-	-	-	-	-	-	-	-
Berufsbildender Bereich	-	-	-	-	-	-	-	-	-	-	-	-	-	-
Insgesamt	36	2,5	19	2,2	52,8	-	-	-	36	2,6	100,0	20	3,1	55,6
kreisfreie Stadt Remscheid														
Allgemein bildender Bereich	37	3,2	23	3,4	62,2	-	-	-	29	2,6	78,4	11	2,5	29,7
Sonderschulbereich	-	-	-	-	-	-	-	-	-	-	-	-	-	-
Berufsbildender Bereich	-	-	-	-	-	-	-	-	-	-	-	-	-	-
Insgesamt	37	2,5	23	2,6	62,2	-	-	-	29	2,1	78,4	11	1,7	29,7
kreisfreie Stadt Wuppertal														
Allgemein bildender Bereich	33	2,9	19	2,8	57,6	-	-	-	30	2,7	90,9	1	0,2	3,0
Sonderschulbereich	70	23,6	39	20,2	55,7	-	-	-	70	23,9	100,0	59	32,4	84,3
Berufsbildender Bereich	-	-	-	-	-	-	-	-	-	-	-	-	-	-
Insgesamt	103	7,1	58	6,6	56,3	-	-	-	100	7,1	97,1	60	9,4	58,3

Noch: 4. Lehrergrunddaten 2000/01

Bildungsbereich	Lehrer/-innen													
	insgesamt	in % aller Lehrer/-innen	weiblich			ausländisch			darunter					
			Anzahl	in % aller Lehrerinnen	in % von Spalte 1	Anzahl	in % aller Lehrer/-innen	in % von Spalte 1	hauptamtlich/BAT			vollzeitbeschäftigt		
									Anzahl	in % aller Lehrer/-innen	in % von Spalte 1	Anzahl	in % aller Lehrer/-innen	in % von Spalte 1
1	2	3	4	5	6	7	8	9	10	11	12	13	14	
Kreis Mettmann														
Allgemein bildender Bereich	43	3,7	31	4,5	72,1	-	-	-	40	3,6	93,0	11	2,5	25,6
Sonderschulbereich	3	1,0	1	0,5	33,3	-	-	-	3	1,0	100,0	2	1,1	66,7
Berufsbildender Bereich	-	-	-	-	-	-	-	-	-	-	-	-	-	-
Insgesamt	46	3,2	32	3,6	69,6	-	-	-	43	3,1	93,5	13	2,0	28,3
Kreis Wesel														
Allgemein bildender Bereich	28	2,4	19	2,8	67,9	-	-	-	28	2,5	100,0	15	3,4	53,6
Sonderschulbereich	-	-	-	-	-	-	-	-	-	-	-	-	-	-
Berufsbildender Bereich	-	-	-	-	-	-	-	-	-	-	-	-	-	-
Insgesamt	28	1,9	19	2,2	67,9	-	-	-	28	2,0	100,0	15	2,4	53,6
Regierungsbezirk Düsseldorf														
Allgemein bildender Bereich	306	26,7	191	27,9	62,4	-	-	-	287	26,1	93,8	111	25,2	36,3
Sonderschulbereich	101	34,0	61	31,6	60,4	-	-	-	101	34,5	100,0	81	44,5	80,2
Berufsbildender Bereich	-	-	-	-	-	-	-	-	-	-	-	-	-	-
Insgesamt	407	27,9	252	28,5	61,9	-	-	-	388	27,6	95,3	192	30,2	47,2
kreisfreie Stadt Aachen														
Allgemein bildender Bereich	39	3,4	27	3,9	69,2	2	9,1	5,1	39	3,5	100,0	-	-	-
Sonderschulbereich	7	2,4	6	3,1	85,7	-	-	-	7	2,4	100,0	3	1,6	42,9
Berufsbildender Bereich	-	-	-	-	-	-	-	-	-	-	-	-	-	-
Insgesamt	46	3,2	33	3,7	71,7	2	8,7	4,3	46	3,3	100,0	3	0,5	6,5
kreisfreie Stadt Bonn														
Allgemein bildender Bereich	46	4,0	30	4,4	65,2	8	36,4	17,4	37	3,4	80,4	13	3,0	28,3
Sonderschulbereich	26	8,8	15	7,8	57,7	-	-	-	26	8,9	100,0	16	8,8	61,5
Berufsbildender Bereich	-	-	-	-	-	-	-	-	-	-	-	-	-	-
Insgesamt	72	4,9	45	5,1	62,5	8	34,8	11,1	63	4,5	87,5	29	4,6	40,3
kreisfreie Stadt Köln														
Allgemein bildender Bereich	38	3,3	21	3,1	55,3	-	-	-	38	3,5	100,0	19	4,3	50,0
Sonderschulbereich	1	0,3	-	-	-	-	-	-	1	0,3	100,0	1	0,5	100,0
Berufsbildender Bereich	-	-	-	-	-	-	-	-	-	-	-	-	-	-
Insgesamt	39	2,7	21	2,4	53,8	-	-	-	39	2,8	100,0	20	3,1	51,3

Noch: 4. Lehrergrunddaten 2000/01

Bildungsbereich	Lehrer/-innen													
	insgesamt	in % aller Lehrer/-innen	weiblich			ausländisch			darunter					
			Anzahl	in % aller Lehrerinnen	in % von Spalte 1	Anzahl	in % aller Lehrer/-innen	in % von Spalte 1	hauptamtlich/BAT			vollzeitbeschäftigt		
									Anzahl	in % aller Lehrer/-innen	in % von Spalte 1	Anzahl	in % aller Lehrer/-innen	in % von Spalte 1
1	2	3	4	5	6	7	8	9	10	11	12	13	14	
Erftkreis														
Allgemein bildender Bereich	33	2,9	14	2,0	42,4	2	9,1	6,1	30	2,7	90,9	10	2,3	30,3
Sonderschulbereich	-	-	-	-	-	-	-	-	-	-	-	-	-	-
Berufsbildender Bereich	-	-	-	-	-	-	-	-	-	-	-	-	-	-
Insgesamt	33	2,3	14	1,6	42,4	2	8,7	6,1	30	2,1	90,9	10	1,6	30,3
Oberbergischer Kreis														
Allgemein bildender Bereich	29	2,5	20	2,9	69,0	1	4,5	3,4	29	2,6	100,0	19	4,3	65,5
Sonderschulbereich	-	-	-	-	-	-	-	-	-	-	-	-	-	-
Berufsbildender Bereich	-	-	-	-	-	-	-	-	-	-	-	-	-	-
Insgesamt	29	2,0	20	2,3	69,0	1	4,3	3,4	29	2,1	100,0	19	3,0	65,5
Rhein.-Berg. Kreis														
Allgemein bildender Bereich	33	2,9	20	2,9	60,6	2	9,1	6,1	33	3,0	100,0	4	0,9	12,1
Sonderschulbereich	-	-	-	-	-	-	-	-	-	-	-	-	-	-
Berufsbildender Bereich	-	-	-	-	-	-	-	-	-	-	-	-	-	-
Insgesamt	33	2,3	20	2,3	60,6	2	8,7	6,1	33	2,3	100,0	4	0,6	12,1
Rhein-Sieg-Kreis														
Allgemein bildender Bereich	33	2,9	26	3,8	78,8	1	4,5	3,0	30	2,7	90,9	7	1,6	21,2
Sonderschulbereich	-	-	-	-	-	-	-	-	-	-	-	-	-	-
Berufsbildender Bereich	-	-	-	-	-	-	-	-	-	-	-	-	-	-
Insgesamt	33	2,3	26	2,9	78,8	1	4,3	3,0	30	2,1	90,9	7	1,1	21,2
Regierungsbezirk Köln														
Allgemein bildender Bereich	251	21,9	158	23,1	62,9	16	72,7	6,4	236	21,5	94,0	72	16,4	28,7
Sonderschulbereich	34	11,4	21	10,9	61,8	-	-	-	34	11,6	100,0	20	11,0	58,8
Berufsbildender Bereich	-	-	-	-	-	-	-	-	-	-	-	-	-	-
Insgesamt	285	19,5	179	20,3	62,8	16	69,6	5,6	270	19,2	94,7	92	14,5	32,3
kreisfreie Stadt Münster														
Allgemein bildender Bereich	34	3,0	19	2,8	55,9	-	-	-	32	2,9	94,1	17	3,9	50,0
Sonderschulbereich	-	-	-	-	-	-	-	-	-	-	-	-	-	-
Berufsbildender Bereich	-	-	-	-	-	-	-	-	-	-	-	-	-	-
Insgesamt	34	2,3	19	2,2	55,9	-	-	-	32	2,3	94,1	17	2,7	50,0

Noch: 4. Lehrergrunddaten 2000/01

Bildungsbereich	Lehrer/-innen													
	insgesamt	in % aller Lehrer/-innen	weiblich			ausländisch			darunter					
			Anzahl	in % aller Lehrer/-innen	in % von Spalte 1	Anzahl	in % aller Lehrer/-innen	in % von Spalte 1	hauptamtlich/BAT			vollzeitbeschäftigt		
									Anzahl	in % aller Lehrer/-innen	in % von Spalte 1	Anzahl	in % aller Lehrer/-innen	in % von Spalte 1
1	2	3	4	5	6	7	8	9	10	11	12	13	14	
Kreis Recklinghausen														
Allgemein bildender Bereich	32	2,8	17	2,5	53,1	-	-	-	32	2,9	100,0	17	3,9	53,1
Sonderschulbereich	-	-	-	-	-	-	-	-	-	-	-	-	-	-
Berufsbildender Bereich	-	-	-	-	-	-	-	-	-	-	-	-	-	-
Insgesamt	32	2,2	17	1,9	53,1	-	-	-	32	2,3	100,0	17	2,7	53,1
Kreis Warendorf														
Allgemein bildender Bereich	8	0,7	7	1,0	87,5	2	9,1	25,0	8	0,7	100,0	-	-	-
Sonderschulbereich	1	0,3	1	0,5	100,0	-	-	-	1	0,3	100,0	-	-	-
Berufsbildender Bereich	-	-	-	-	-	-	-	-	-	-	-	-	-	-
Insgesamt	9	0,6	8	0,9	88,9	2	8,7	22,2	9	0,6	100,0	-	-	-
Regierungsbezirk Münster														
Allgemein bildender Bereich	74	6,4	43	6,3	58,1	2	9,1	2,7	72	6,5	97,3	34	7,7	45,9
Sonderschulbereich	1	0,3	1	0,5	100,0	-	-	-	1	0,3	100,0	-	-	-
Berufsbildender Bereich	-	-	-	-	-	-	-	-	-	-	-	-	-	-
Insgesamt	75	5,1	44	5,0	58,7	2	8,7	2,7	73	5,2	97,3	34	5,3	45,3
kreisfreie Stadt Bielefeld														
Allgemein bildender Bereich	41	3,6	22	3,2	53,7	3	13,6	7,3	40	3,6	97,6	-	-	-
Sonderschulbereich	32	10,8	17	8,8	53,1	1	100,0	3,1	32	10,9	100,0	16	8,8	50,0
Berufsbildender Bereich	-	-	-	-	-	-	-	-	-	-	-	-	-	-
Insgesamt	73	5,0	39	4,4	53,4	4	17,4	5,5	72	5,1	98,6	16	2,5	21,9
Kreis Gütersloh														
Allgemein bildender Bereich	28	2,4	20	2,9	71,4	-	-	-	28	2,5	100,0	8	1,8	28,6
Sonderschulbereich	-	-	-	-	-	-	-	-	-	-	-	-	-	-
Berufsbildender Bereich	-	-	-	-	-	-	-	-	-	-	-	-	-	-
Insgesamt	28	1,9	20	2,3	71,4	-	-	-	28	2,0	100,0	8	1,3	28,6
Kreis Lippe														
Allgemein bildender Bereich	28	2,4	17	2,5	60,7	-	-	-	28	2,5	100,0	6	1,4	21,4
Sonderschulbereich	-	-	-	-	-	-	-	-	-	-	-	-	-	-
Berufsbildender Bereich	-	-	-	-	-	-	-	-	-	-	-	-	-	-
Insgesamt	28	1,9	17	1,9	60,7	-	-	-	28	2,0	100,0	6	0,9	21,4
Kreis Minden-Lübbecke														
Allgemein bildender Bereich	25	2,2	12	1,8	48,0	1	4,5	4,0	25	2,3	100,0	9	2,0	36,0
Sonderschulbereich	-	-	-	-	-	-	-	-	-	-	-	-	-	-
Berufsbildender Bereich	-	-	-	-	-	-	-	-	-	-	-	-	-	-
Insgesamt	25	1,7	12	1,4	48,0	1	4,3	4,0	25	1,8	100,0	9	1,4	36,0

Noch: 4. Lehrergrunddaten 2000/01

Bildungsbereich	Lehrer/-innen													
	insgesamt	in % aller Lehrer/-innen	weiblich			ausländisch			darunter					
			Anzahl	in % aller Lehrerinnen	in % von Spalte 1	Anzahl	in % aller Lehrer/-innen	in % von Spalte 1	hauptamtlich/BAT			vollzeitbeschäftigt		
									Anzahl	in % aller Lehrer/-innen	in % von Spalte 1	Anzahl	in % aller Lehrer/-innen	in % von Spalte 1
1	2	3	4	5	6	7	8	9	10	11	12	13	14	
Kreis Paderborn														
Allgemein bildender Bereich	35	3,0	13	1,9	37,1	-	-	-	33	3,0	94,3	20	4,5	57,1
Sonderschulbereich	11	3,7	6	3,1	54,5	-	-	-	11	3,8	100,0	10	5,5	90,9
Berufsbildender Bereich	-	-	-	-	-	-	-	-	-	-	-	-	-	-
Insgesamt	46	3,2	19	2,2	41,3	-	-	-	44	3,1	95,7	30	4,7	65,2
Regierungsbezirk Detmold														
Allgemein bildender Bereich	157	13,3	84	12,0	53,5	4	17,4	2,5	154	13,6	98,1	43	9,8	27,4
Sonderschulbereich	43	13,1	23	11,0	53,5	1	50,0	2,3	43	13,3	100,0	26	13,1	60,5
Berufsbildender Bereich	-	-	-	-	-	-	-	-	-	-	-	-	-	-
Insgesamt	200	13,1	107	11,7	53,5	5	20,0	2,5	197	13,4	98,5	69	10,6	34,5
kreisfreie Stadt Bochum														
Allgemein bildender Bereich	100	8,7	61	8,9	61,0	1	4,5	1,0	99	9,0	99,0	42	9,5	42,0
Sonderschulbereich	57	19,2	42	21,8	73,7	-	-	-	53	18,1	93,0	24	13,2	42,1
Berufsbildender Bereich	-	-	-	-	-	-	-	-	-	-	-	-	-	-
Insgesamt	157	10,8	103	11,7	65,6	1	4,3	0,6	152	10,8	96,8	66	10,4	42,0
kreisfreie Stadt Dortmund														
Allgemein bildender Bereich	70	6,1	42	6,1	60,0	-	-	-	68	6,2	97,1	31	7,0	44,3
Sonderschulbereich	51	17,2	36	18,7	70,6	1	100,0	2,0	51	17,4	100,0	24	13,2	47,1
Berufsbildender Bereich	-	-	-	-	-	-	-	-	-	-	-	-	-	-
Insgesamt	121	8,3	78	8,8	64,5	1	4,3	0,8	119	8,5	98,3	55	8,6	45,5
kreisfreie Stadt Hagen														
Allgemein bildender Bereich	34	3,0	16	2,3	47,1	-	-	-	32	2,9	94,1	19	4,3	55,9
Sonderschulbereich	-	-	-	-	-	-	-	-	-	-	-	-	-	-
Berufsbildender Bereich	-	-	-	-	-	-	-	-	-	-	-	-	-	-
Insgesamt	34	2,3	16	1,8	47,1	-	-	-	32	2,3	94,1	19	3,0	55,9
kreisfreie Stadt Hamm														
Allgemein bildender Bereich	26	2,3	17	2,5	65,4	-	-	-	26	2,4	100,0	10	2,3	38,5
Sonderschulbereich	-	-	-	-	-	-	-	-	-	-	-	-	-	-
Berufsbildender Bereich	-	-	-	-	-	-	-	-	-	-	-	-	-	-
Insgesamt	26	1,8	17	1,9	65,4	-	-	-	26	1,8	100,0	10	1,6	38,5

Noch: 4. Lehrergrunddaten 2000/01

Bildungsbereich	Lehrer/-innen													
	insgesamt	in % aller Lehrer/-innen	weiblich			ausländisch			darunter					
			Anzahl	in % aller Lehrer/-innen	in % von Spalte 1	Anzahl	in % aller Lehrer/-innen	in % von Spalte 1	hauptamtlich/BAT			vollzeitbeschäftigt		
									Anzahl	in % aller Lehrer/-innen	in % von Spalte 1	Anzahl	in % aller Lehrer/-innen	in % von Spalte 1
1	2	3	4	5	6	7	8	9	10	11	12	13	14	
kreisfreie Stadt Herne														
Allgemein bildender Bereich	49	4,3	27	3,9	55,1	-	-	-	49	4,5	100,0	34	7,7	69,4
Sonderschulbereich	21	7,1	10	5,2	47,6	-	-	-	21	7,2	100,0	11	6,0	52,4
Berufsbildender Bereich	15	100,0	5	100,0	33,3	-	-	-	15	100,0	100,0	14	100,0	93,3
Insgesamt	85	5,8	42	4,8	49,4	-	-	-	85	6,0	100,0	59	9,3	69,4
Ennepe-Ruhr-Kreis														
Allgemein bildender Bereich	61	5,3	29	4,2	47,5	-	-	-	61	5,5	100,0	23	5,2	37,7
Sonderschulbereich	8	2,7	6	3,1	75,0	-	-	-	8	2,7	100,0	6	3,3	75,0
Berufsbildender Bereich	-	-	-	-	-	-	-	-	-	-	-	-	-	-
Insgesamt	69	4,7	35	4,0	50,7	-	-	-	69	4,9	100,0	29	4,6	42,0
Märkischer Kreis														
Allgemein bildender Bereich	12	1,0	10	1,5	83,3	-	-	-	9	0,8	75,0	4	0,9	33,3
Sonderschulbereich	-	-	-	-	-	-	-	-	-	-	-	-	-	-
Berufsbildender Bereich	-	-	-	-	-	-	-	-	-	-	-	-	-	-
Insgesamt	12	0,8	10	1,1	83,3	-	-	-	9	0,6	75,0	4	0,6	33,3
Kreis Siegen-Wittgenstein														
Allgemein bildender Bereich	32	2,8	18	2,6	56,3	-	-	-	30	2,7	93,8	16	3,6	50,0
Sonderschulbereich	12	4,0	9	4,7	75,0	-	-	-	12	4,1	100,0	6	3,3	50,0
Berufsbildender Bereich	-	-	-	-	-	-	-	-	-	-	-	-	-	-
Insgesamt	44	3,0	27	3,1	61,4	-	-	-	42	3,0	95,5	22	3,5	50,0
Kreis Soest														
Allgemein bildender Bereich	9	0,8	4	0,6	44,4	-	-	-	9	0,8	100,0	1	0,2	11,1
Sonderschulbereich	-	-	-	-	-	-	-	-	-	-	-	-	-	-
Berufsbildender Bereich	-	-	-	-	-	-	-	-	-	-	-	-	-	-
Insgesamt	9	0,6	4	0,5	44,4	-	-	-	9	0,6	100,0	1	0,2	11,1
Regierungsbezirk Arnsberg														
Allgemein bildender Bereich	393	34,2	224	32,7	57,0	1	4,5	0,3	383	34,8	97,5	180	40,9	45,8
Sonderschulbereich	149	50,2	103	53,4	69,1	1	100,0	0,7	145	49,5	97,3	71	39,0	47,7
Berufsbildender Bereich	15	100,0	5	100,0	33,3	-	-	-	15	100,0	100,0	14	100,0	93,3
Insgesamt	557	38,2	332	37,6	59,6	2	8,7	0,4	543	38,6	97,5	265	41,7	47,6
Nordrhein-Westfalen														
Allgemein bildender Bereich	1 181	100	700	100	59,3	23	100	1,9	1 132	100	95,9	440	100	37,3
Sonderschulbereich	328	100	209	100	63,7	2	100	0,6	324	100	98,8	198	100	60,4
Berufsbildender Bereich	15	100	5	100	33,3	-	-	-	15	100	100,0	14	100	93,3
Insgesamt	1 524	100	914	100	60,0	25	100	1,6	1 471	100	96,5	652	100	42,8

5. Erteilte wöchentliche Unterrichtsstunden 2000/01

Bildungsbereich	Erteilte wöchentliche Unterrichtsstunden													je 100 Schüler/-innen
	der Lehrer/-innen										darunter Mehrarbeit			
	insgesamt	in % aller Stunden	weiblich		davon									
			Anzahl	in % von Sp. 1	hauptamtlich/BAT			na/nb/Nicht-BAT						
					Anzahl	in % von Sp. 1	je ha/BAT-Lehrer/-in	Anzahl	in % von Sp. 1	je na/nb/Nicht-BAT-Lehrer/-in	Anzahl	in % von Sp. 1	je Lehrer/-in mit Mehrarbeit	
1	2	3	4	5	6	7	8	9	10	11	12	13	14	
kreisfreie Stadt Düsseldorf														
Allgemein bildender Bereich	629,0	3,0	274,0	43,6	629,0	100,0	19,1	-	-	-	9,0	1,4	3,0	137,3
Sonderschulbereich	-	-	-	-	-	-	-	-	-	-	-	-	-	-
Berufsbildender Bereich	-	-	-	-	-	-	-	-	-	-	-	-	-	-
Insgesamt	629,0	2,2	274,0	43,6	629,0	100,0	19,1	-	-	-	9,0	1,4	3,0	137,3
kreisfreie Stadt Essen														
Allgemein bildender Bereich	605,0	2,8	366,0	60,5	595,0	98,3	18,0	10,0	1,7	3,3	16,0	2,6	1,2	135,7
Sonderschulbereich	651,0	9,0	468,0	71,9	649,0	99,7	23,2	2,0	0,3	-	11,0	1,7	0,8	350,0
Berufsbildender Bereich	-	-	-	-	-	-	-	-	-	-	-	-	-	-
Insgesamt	1 256,0	4,3	834,0	66,4	1 244,0	99,0	20,4	12,0	1,0	4,0	27,0	2,1	1,0	198,7
kreisfreie Stadt Krefeld														
Allgemein bildender Bereich	622,0	2,9	418,0	67,2	622,0	100,0	17,8	-	-	-	-	-	-	143,6
Sonderschulbereich	-	-	-	-	-	-	-	-	-	-	-	-	-	-
Berufsbildender Bereich	-	-	-	-	-	-	-	-	-	-	-	-	-	-
Insgesamt	622,0	2,2	418,0	67,2	622,0	100,0	17,8	-	-	-	-	-	-	143,6
kreisfreie Stadt Mönchengladbach														
Allgemein bildender Bereich	504,0	2,4	242,0	48,0	497,0	98,6	21,6	7,0	1,4	3,5	-	-	-	128,9
Sonderschulbereich	-	-	-	-	-	-	-	-	-	-	-	-	-	-
Berufsbildender Bereich	-	-	-	-	-	-	-	-	-	-	-	-	-	-
Insgesamt	504,0	1,7	242,0	48,0	497,0	98,6	21,6	7,0	1,4	3,5	-	-	-	128,9
kreisfreie Stadt Mülheim an der Ruhr														
Allgemein bildender Bereich	703,0	3,3	334,0	47,5	703,0	100,0	19,5	-	-	-	3,0	0,4	1,5	141,4
Sonderschulbereich	-	-	-	-	-	-	-	-	-	-	-	-	-	-
Berufsbildender Bereich	-	-	-	-	-	-	-	-	-	-	-	-	-	-
Insgesamt	703,0	2,4	334,0	47,5	703,0	100,0	19,5	-	-	-	3,0	0,4	1,5	141,4
kreisfreie Stadt Remscheid														
Allgemein bildender Bereich	621,0	2,9	339,0	54,6	599,0	96,5	20,7	22,0	3,5	2,8	-	-	-	138,9
Sonderschulbereich	-	-	-	-	-	-	-	-	-	-	-	-	-	-
Berufsbildender Bereich	-	-	-	-	-	-	-	-	-	-	-	-	-	-
Insgesamt	621,0	2,1	339,0	54,6	599,0	96,5	20,7	22,0	3,5	2,8	-	-	-	138,9
kreisfreie Stadt Wuppertal														
Allgemein bildender Bereich	588,0	2,8	307,0	52,2	573,0	97,4	19,1	15,0	2,6	5,0	-	-	-	143,1
Sonderschulbereich	1 705,0	23,6	944,0	55,4	1 705,0	100,0	24,4	-	-	-	-	-	-	454,7
Berufsbildender Bereich	-	-	-	-	-	-	-	-	-	-	-	-	-	-
Insgesamt	2 293,0	7,9	1 251,0	54,6	2 278,0	99,3	22,8	15,0	0,7	5,0	-	-	-	291,7

Noch: 5. Erteilte wöchentliche Unterrichtsstunden 2000/01

Bildungsbereich	Erteilte wöchentliche Unterrichtsstunden													je 100 Schüler/-innen
	der Lehrer/-innen										darunter Mehrarbeit			
	insgesamt	in % aller Stunden	weiblich		davon									
			Anzahl	in % von Sp. 1	hauptamtlich/BAT			na/nb/Nicht-BAT						
					Anzahl	in % von Sp. 1	je ha/BAT-Lehrer/-in	Anzahl	in % von Sp. 1	je na/nb/Nicht-BAT-Lehrer/-in	Anzahl	in % von Sp. 1	je Lehrer/-in mit Mehrarbeit	
1	2	3	4	5	6	7	8	9	10	11	12	13	14	
Kreis Mettmann														
Allgemein bildender Bereich	778,0	3,7	501,0	64,4	767,0	98,6	19,2	11,0	1,4	3,7	-	-	-	145,1
Sonderschulbereich	74,0	1,0	20,0	27,0	74,0	100,0	24,7	-	-	-	-	-	-	211,4
Berufsbildender Bereich	-	-	-	-	-	-	-	-	-	-	-	-	-	-
Insgesamt	852,0	2,9	521,0	61,2	841,0	98,7	19,6	11,0	1,3	3,7	-	-	-	149,2
Kreis Wesel														
Allgemein bildender Bereich	561,0	2,6	383,0	68,3	561,0	100,0	20,0	-	-	-	-	-	-	132,3
Sonderschulbereich	-	-	-	-	-	-	-	-	-	-	-	-	-	-
Berufsbildender Bereich	-	-	-	-	-	-	-	-	-	-	-	-	-	-
Insgesamt	561,0	1,9	383,0	68,3	561,0	100,0	20,0	-	-	-	-	-	-	132,3
Regierungsbezirk Düsseldorf														
Allgemein bildender Bereich	5 611,0	26,4	3 164,0	56,4	5 546,0	98,8	19,3	65,0	1,2	3,4	28,0	0,5	1,6	138,8
Sonderschulbereich	2 430,0	33,7	1 432,0	58,9	2 428,0	99,9	24,0	2,0	0,1	-	11,0	0,5	0,8	407,7
Berufsbildender Bereich	-	-	-	-	-	-	-	-	-	-	-	-	-	-
Insgesamt	8 041,0	27,8	4 596,0	57,2	7 974,0	99,2	20,6	67,0	0,8	3,5	39,0	0,5	1,3	173,3
kreisfreie Stadt Aachen														
Allgemein bildender Bereich	622,0	2,9	385,0	61,9	622,0	100,0	15,9	-	-	-	-	-	-	135,8
Sonderschulbereich	111,0	1,5	84,0	75,7	111,0	100,0	15,9	-	-	-	-	-	-	346,9
Berufsbildender Bereich	-	-	-	-	-	-	-	-	-	-	-	-	-	-
Insgesamt	733,0	2,5	469,0	64,0	733,0	100,0	15,9	-	-	-	-	-	-	149,6
kreisfreie Stadt Bonn														
Allgemein bildender Bereich	745,0	3,5	471,0	63,2	705,0	94,6	19,1	40,0	5,4	4,4	-	-	-	145,8
Sonderschulbereich	596,0	8,3	336,0	56,4	596,0	100,0	22,9	-	-	-	-	-	-	473,0
Berufsbildender Bereich	-	-	-	-	-	-	-	-	-	-	-	-	-	-
Insgesamt	1 341,0	4,6	807,0	60,2	1 301,0	97,0	20,7	40,0	3,0	4,4	-	-	-	210,5
kreisfreie Stadt Köln														
Allgemein bildender Bereich	755,0	3,6	418,0	55,4	754,0	99,9	19,8	1,0	0,1	-	-	-	-	157,9
Sonderschulbereich	24,0	0,3	-	-	24,0	100,0	24,0	-	-	-	-	-	-	480,0
Berufsbildender Bereich	-	-	-	-	-	-	-	-	-	-	-	-	-	-
Insgesamt	779,0	2,7	418,0	53,7	778,0	99,9	19,9	1,0	0,1	-	-	-	-	161,3

Noch: 5. Erteilte wöchentliche Unterrichtsstunden 2000/01

Bildungsbereich	Erteilte wöchentliche Unterrichtsstunden													je 100 Schüler/-innen
	der Lehrer/-innen										darunter Mehrarbeit			
	insgesamt	in % aller Stunden	weiblich		davon									
			Anzahl	in % von Sp. 1	hauptamtlich/BAT			na/nb/Nicht-BAT						
					Anzahl	in % von Sp. 1	je ha/BAT-Lehrer/-in	Anzahl	in % von Sp. 1	je na/nb/Nicht-BAT-Lehrer/-in	Anzahl	in % von Sp. 1	je Lehrer/-in mit Mehrarbeit	
1	2	3	4	5	6	7	8	9	10	11	12	13	14	
Erftkreis														
Allgemein bildender Bereich	558,0	2,6	188,0	33,7	552,0	98,9	18,4	6,0	1,1	2,0	-	-	-	150,4
Sonderschulbereich	-	-	-	-	-	-	-	-	-	-	-	-	-	-
Berufsbildender Bereich	-	-	-	-	-	-	-	-	-	-	-	-	-	-
Insgesamt	558,0	1,9	188,0	33,7	552,0	98,9	18,4	6,0	1,1	2,0	-	-	-	150,4
Oberbergischer Kreis														
Allgemein bildender Bereich	634,0	3,0	426,0	67,2	634,0	100,0	21,9	-	-	-	-	-	-	154,3
Sonderschulbereich	-	-	-	-	-	-	-	-	-	-	-	-	-	-
Berufsbildender Bereich	-	-	-	-	-	-	-	-	-	-	-	-	-	-
Insgesamt	634,0	2,2	426,0	67,2	634,0	100,0	21,9	-	-	-	-	-	-	154,3
Rhein.-Berg. Kreis														
Allgemein bildender Bereich	490,0	2,3	289,0	59,0	490,0	100,0	14,8	-	-	-	23,0	4,7	1,0	148,0
Sonderschulbereich	-	-	-	-	-	-	-	-	-	-	-	-	-	-
Berufsbildender Bereich	-	-	-	-	-	-	-	-	-	-	-	-	-	-
Insgesamt	490,0	1,7	289,0	59,0	490,0	100,0	14,8	-	-	-	23,0	4,7	1,0	148,0
Rhein-Sieg-Kreis														
Allgemein bildender Bereich	553,0	2,6	409,0	74,0	536,0	96,9	17,9	17,0	3,1	5,7	-	-	-	144,0
Sonderschulbereich	-	-	-	-	-	-	-	-	-	-	-	-	-	-
Berufsbildender Bereich	-	-	-	-	-	-	-	-	-	-	-	-	-	-
Insgesamt	553,0	1,9	409,0	74,0	536,0	96,9	17,9	17,0	3,1	5,7	-	-	-	144,0
Regierungsbezirk Köln														
Allgemein bildender Bereich	4 357,0	20,5	2 586,0	59,4	4 293,0	98,5	18,2	64,0	1,5	4,3	23,0	0,5	1,0	148,0
Sonderschulbereich	731,0	10,1	420,0	57,5	731,0	100,0	21,5	-	-	-	-	-	-	448,5
Berufsbildender Bereich	-	-	-	-	-	-	-	-	-	-	-	-	-	-
Insgesamt	5 088,0	17,6	3 006,0	59,1	5 024,0	98,7	18,6	64,0	1,3	4,3	23,0	0,5	1,0	163,8
kreisfreie Stadt Münster														
Allgemein bildender Bereich	579,0	2,7	279,0	48,2	576,0	99,5	18,0	3,0	0,5	1,5	-	-	-	131,0
Sonderschulbereich	-	-	-	-	-	-	-	-	-	-	-	-	-	-
Berufsbildender Bereich	-	-	-	-	-	-	-	-	-	-	-	-	-	-
Insgesamt	579,0	2,0	279,0	48,2	576,0	99,5	18,0	3,0	0,5	1,5	-	-	-	131,0

Noch: 5. Erteilte wöchentliche Unterrichtsstunden 2000/01

Bildungsbereich	Erteilte wöchentliche Unterrichtsstunden													je 100 Schüler/-innen
	der Lehrer/-innen										darunter Mehrarbeit			
	insgesamt	in % aller Stunden	weiblich		davon						Anzahl	in % von Sp. 1	je Lehrer/-in mit Mehrarbeit	
			Anzahl	in % von Sp. 1	hauptamtlich/BAT			na/nb/Nicht-BAT						
Anzahl					in % von Sp. 1	je ha/BAT-Lehrer/-in	Anzahl	in % von Sp. 1	je na/nb/Nicht-BAT-Lehrer/-in					
1	2	3	4	5	6	7	8	9	10	11	12	13	14	
kreisfreie Stadt Herne														
Allgemein bildender Bereich	1 042,0	4,9	584,0	56,0	1 042,0	100,0	21,3	-	-	-	-	-	-	169,7
Sonderschulbereich	432,0	6,0	179,0	41,4	432,0	100,0	20,6	-	-	-	-	-	-	315,3
Berufsbildender Bereich	444,0	100,0	109,0	24,5	444,0	100,0	29,6	-	-	-	-	-	-	148,5
Insgesamt	1 918,0	6,6	872,0	45,5	1 918,0	100,0	22,6	-	-	-	-	-	-	182,7
Ennepe-Ruhr-Kreis														
Allgemein bildender Bereich	1 138,0	5,4	551,0	48,4	1 138,0	100,0	18,7	-	-	-	-	-	-	138,9
Sonderschulbereich	192,0	2,7	134,0	69,8	190,0	99,0	23,8	2,0	1,0	-	-	-	-	436,4
Berufsbildender Bereich	-	-	-	-	-	-	-	-	-	-	-	-	-	-
Insgesamt	1 330,0	4,6	685,0	51,5	1 328,0	99,8	19,2	2,0	0,2	-	-	-	-	154,1
Märkischer Kreis														
Allgemein bildender Bereich	180,0	0,8	133,0	73,9	172,0	95,6	19,1	8,0	4,4	2,7	-	-	-	132,4
Sonderschulbereich	-	-	-	-	-	-	-	-	-	-	-	-	-	-
Berufsbildender Bereich	-	-	-	-	-	-	-	-	-	-	-	-	-	-
Insgesamt	180,0	0,6	133,0	73,9	172,0	95,6	19,1	8,0	4,4	2,7	-	-	-	132,4
Kreis Siegen-Wittgenstein														
Allgemein bildender Bereich	599,0	2,8	315,0	52,6	595,0	99,3	19,8	4,0	0,7	2,0	-	-	-	145,0
Sonderschulbereich	240,0	3,3	181,0	75,4	240,0	100,0	20,0	-	-	-	14,5	6,0	3,6	461,5
Berufsbildender Bereich	-	-	-	-	-	-	-	-	-	-	-	-	-	-
Insgesamt	839,0	2,9	496,0	59,1	835,0	99,5	19,9	4,0	0,5	2,0	14,5	1,7	3,6	180,4
Kreis Soest														
Allgemein bildender Bereich	155,0	0,7	75,0	48,4	155,0	100,0	17,2	-	-	-	-	-	-	133,6
Sonderschulbereich	-	-	-	-	-	-	-	-	-	-	-	-	-	-
Berufsbildender Bereich	-	-	-	-	-	-	-	-	-	-	-	-	-	-
Insgesamt	155,0	0,5	75,0	48,4	155,0	100,0	17,2	-	-	-	-	-	-	133,6
Regierungsbezirk Arnberg														
Allgemein bildender Bereich	7 148,0	33,6	3 831,0	53,6	7 119,0	99,6	18,6	29,0	0,4	2,9	-	-	-	146,9
Sonderschulbereich	3 065,0	42,5	2 002,0	65,3	3 036,0	99,1	20,9	29,0	0,9	7,3	14,5	0,5	3,6	421,0
Berufsbildender Bereich	444,0	100,0	109,0	24,5	444,0	100,0	29,6	-	-	-	-	-	-	148,5
Insgesamt	10 657,0	36,9	5 942,0	55,8	10 599,0	99,5	19,5	58,0	0,5	4,1	14,5	0,1	3,6	180,8
Nordrhein-Westfalen														
Allgemein bildender Bereich	21 243,0	100	11 593,0	54,6	21 068,0	99,2	18,6	175,0	0,8	3,6	51,0	0,2	1,2	144,3
Sonderschulbereich	7 214,0	100	4 368,0	60,5	7 183,0	99,6	22,2	31,0	0,4	7,8	25,5	0,4	1,5	426,4
Berufsbildender Bereich	444,0	100	109,0	24,5	444,0	100,0	29,6	-	-	-	-	-	-	148,5
Insgesamt	28 901,0	100	16 070,0	55,6	28 695,0	99,3	19,5	206,0	0,7	3,9	76,5	0,3	1,3	173,0

6. Einschulungen 2000/01

Verwaltungsbezirk		Einschulungen				
		insgesamt	davon			
			Regel- einschulungen ¹⁾	vorzeitige Einschulungen ²⁾	verspätete Einschulungen ³⁾	sonstige Einschulungen ⁴⁾
	a = Zusammen b = weiblich c = Ausländer/-innen zusammen d = Ausländerinnen					
Kreisfreie Städte						
Düsseldorf	a	27	27	-	-	-
	b	14	14	-	-	-
	c	-	-	-	-	-
	d	-	-	-	-	-
Essen	a	48	35	4	9	-
	b	24	19	1	4	-
	c	-	-	-	-	-
	d	-	-	-	-	-
Krefeld	a	39	39	-	-	-
	b	24	24	-	-	-
	c	1	1	-	-	-
	d	1	1	-	-	-
Mönchengladbach	a	27	27	-	-	-
	b	13	13	-	-	-
	c	-	-	-	-	-
	d	-	-	-	-	-
Mülheim an der Ruhr	a	38	38	-	-	-
	b	20	20	-	-	-
	c	-	-	-	-	-
	d	-	-	-	-	-
Remscheid	a	35	35	-	-	-
	b	16	16	-	-	-
	c	-	-	-	-	-
	d	-	-	-	-	-
Wuppertal	a	51	51	-	-	-
	b	25	25	-	-	-
	c	4	4	-	-	-
	d	2	2	-	-	-
Kreise						
Mettmann	a	58	52	1	5	-
	b	30	28	-	2	-
	c	-	-	-	-	-
	d	-	-	-	-	-
Wesel	a	36	35	1	-	-
	b	20	19	1	-	-
	c	-	-	-	-	-
	d	-	-	-	-	-
Reg.-Bez. Düsseldorf	a	359	339	6	14	-
	b	186	178	2	6	-
	c	5	5	-	-	-
	d	3	3	-	-	-
davon						
kreisfreie Städte	a	265	252	4	9	-
	b	136	131	1	4	-
	c	5	5	-	-	-
	d	3	3	-	-	-
Kreise	a	94	87	2	5	-
	b	50	47	1	2	-
	c	-	-	-	-	-
	d	-	-	-	-	-
Kreisfreie Städte						
Aachen	a	44	36	1	7	-
	b	26	21	1	4	-
	c	2	1	-	1	-
	d	1	1	-	-	-
Bonn	a	56	56	-	-	-
	b	26	26	-	-	-
	c	1	1	-	-	-
	d	-	-	-	-	-

1) Kinder, die bis zum Beginn des 30. Juni das 6. Lebensjahr vollendet haben – 2) Kinder, die in der Zeit vom 30. Juni bis zum Beginn des 31. Dezember das 6. Lebensjahr vollenden – 3) Kinder, die bereits früher schulpflichtig geworden sind und im abgelaufenen Schuljahr keinen Schulkindergarten oder Sonderschulkindergarten besucht haben und auch nicht am Unterricht der Klasse 1 teilgenommen haben. – 4) Kinder, die erstmals einen Sonderschulkindergarten bzw. eine Früherziehungsgruppe an der Sonderschule besuchen, sowie schulpflichtige Kinder, die vom Schulbesuch zurückgestellt wurden, jedoch am Unterricht der Klasse 1 teilnehmen

Noch: 6. Einschulungen 2000/01

Verwaltungsbezirk		Einschulungen				
		insgesamt	davon			
			Regel- einschulungen ¹⁾	vorzeitige Einschulungen ²⁾	verspätete Einschulungen ³⁾	sonstige Einschulungen ⁴⁾
a = Zusammen b = weiblich c = Ausländer/-innen zusammen d = Ausländerinnen						
Noch: Kreisfreie Stadt Köln	a	45	45	-	-	-
	b	16	16	-	-	-
	c	-	-	-	-	-
	d	-	-	-	-	-
Kreise Erftkreis	a	28	28	-	-	-
	b	18	18	-	-	-
	c	-	-	-	-	-
	d	-	-	-	-	-
Oberbergischer Kreis	a	51	51	-	-	-
	b	29	29	-	-	-
	c	-	-	-	-	-
	d	-	-	-	-	-
Rhein.-Berg. Kreis	a	31	31	-	-	-
	b	19	19	-	-	-
	c	-	-	-	-	-
	d	-	-	-	-	-
Rhein-Sieg-Kreis	a	35	30	-	5	-
	b	15	15	-	-	-
	c	-	-	-	-	-
	d	-	-	-	-	-
Reg.-Bez. Köln	a	290	277	1	12	-
	b	149	144	1	4	-
	c	3	2	-	1	-
	d	1	1	-	-	-
davon						
kreisfreie Städte	a	145	137	1	7	-
	b	68	63	1	4	-
	c	3	2	-	1	-
	d	1	1	-	-	-
Kreise	a	145	140	-	5	-
	b	81	81	-	-	-
	c	-	-	-	-	-
	d	-	-	-	-	-
Kreisfreie Stadt Münster	a	35	35	-	-	-
	b	22	22	-	-	-
	c	-	-	-	-	-
	d	-	-	-	-	-
Kreise Recklinghausen	a	28	28	-	-	-
	b	16	16	-	-	-
	c	-	-	-	-	-
	d	-	-	-	-	-
Warendorf	a	19	18	-	1	-
	b	10	10	-	-	-
	c	-	-	-	-	-
	d	-	-	-	-	-
Reg.-Bez. Münster	a	82	81	-	1	-
	b	48	48	-	-	-
	c	-	-	-	-	-
	d	-	-	-	-	-
davon						
kreisfreie Stadt	a	35	35	-	-	-
	b	22	22	-	-	-
	c	-	-	-	-	-
	d	-	-	-	-	-
Kreise	a	47	46	-	1	-
	b	26	26	-	-	-
	c	-	-	-	-	-
	d	-	-	-	-	-

Noch: 6. Einschulungen 2000/01

Verwaltungsbezirk a = Zusammen b = weiblich c = Ausländer/-innen zusammen d = Ausländerinnen		Einschulungen				
		insgesamt	davon			
			Regel- einschulungen ¹⁾	vorzeitige Einschulungen ²⁾	verspätete Einschulungen ³⁾	sonstige Einschulungen ⁴⁾
Kreisfreie Stadt						
Bielefeld	a	43	43	-	-	-
	b	20	20	-	-	-
	c	1	1	-	-	-
	d	-	-	-	-	-
Kreise						
Gütersloh	a	26	26	-	-	-
	b	11	11	-	-	-
	c	1	1	-	-	-
	d	-	-	-	-	-
Lippe	a	25	-	25	-	-
	b	8	-	8	-	-
	c	-	-	-	-	-
	d	-	-	-	-	-
Minden-Lübbecke	a	25	25	-	-	-
	b	8	8	-	-	-
	c	-	-	-	-	-
	d	-	-	-	-	-
Paderborn	a	27	27	-	-	-
	b	10	10	-	-	-
	c	-	-	-	-	-
	d	-	-	-	-	-
Reg.-Bez. Detmold	a	146	121	25	-	-
	b	57	49	8	-	-
	c	2	2	-	-	-
	d	-	-	-	-	-
davon						
kreisfreie Stadt	a	43	43	-	-	-
	b	20	20	-	-	-
	c	1	1	-	-	-
	d	-	-	-	-	-
Kreise	a	103	78	25	-	-
	b	37	29	8	-	-
	c	1	1	-	-	-
	d	-	-	-	-	-
Kreisfreie Städte						
Bochum	a	119	110	1	8	-
	b	53	50	-	3	-
	c	3	3	-	-	-
	d	2	2	-	-	-
Dortmund	a	81	81	-	-	-
	b	37	37	-	-	-
	c	-	-	-	-	-
	d	-	-	-	-	-
Hagen	a	27	27	-	-	-
	b	18	18	-	-	-
	c	1	1	-	-	-
	d	1	1	-	-	-
Hamm	a	28	25	3	-	-
	b	17	15	2	-	-
	c	-	-	-	-	-
	d	-	-	-	-	-
Herne	a	54	47	2	5	-
	b	22	16	1	5	-
	c	-	-	-	-	-
	d	-	-	-	-	-

Noch: 6. Einschulungen 2000/01

Verwaltungsbezirk a = Zusammen b = weiblich c = Ausländer/-innen zusammen d = Ausländerinnen		Einschulungen				
		insgesamt	davon			
			Regel- einschulungen ¹⁾	vorzeitige Einschulungen ²⁾	verspätete Einschulungen ³⁾	sonstige Einschulungen ⁴⁾
Kreise						
Ennepe-Ruhr-Kreis	a	53	24	29	-	-
	b	19	9	10	-	-
	c	2	1	1	-	-
	d	-	-	-	-	-
Märkischer Kreis	a	20	20	-	-	-
	b	14	14	-	-	-
	c	-	-	-	-	-
	d	-	-	-	-	-
Siegen-Wittgenstein	a	38	38	-	-	-
	b	14	14	-	-	-
	c	1	1	-	-	-
	d	-	-	-	-	-
Soest	a	17	17	-	-	-
	b	8	8	-	-	-
	c	-	-	-	-	-
	d	-	-	-	-	-
Reg.-Bez. Arnsberg	a	437	389	35	13	-
	b	202	181	13	8	-
	c	7	6	1	-	-
	d	3	3	-	-	-
davon						
kreisfreie Städte	a	309	290	6	13	-
	b	147	136	3	8	-
	c	4	4	-	-	-
	d	3	3	-	-	-
Kreise	a	128	99	29	-	-
	b	55	45	10	-	-
	c	3	2	1	-	-
	d	-	-	-	-	-
Nordrhein-Westfalen	a	1 314	1 207	67	40	-
	b	642	600	24	18	-
	c	17	15	1	1	-
	d	7	7	-	-	-
davon						
kreisfreie Städte	a	797	757	11	29	-
	b	393	372	5	16	-
	c	13	12	-	1	-
	d	7	7	-	-	-
Kreise	a	517	450	56	11	-
	b	249	228	19	2	-
	c	4	3	1	-	-
	d	-	-	-	-	-

Anmerkungen S. 172

Abendrealschulen

1. Schuleckdaten 2000/01

Verwaltungsbezirk	Schulen	Klassen	Schüler/-innen									
			insgesamt	weiblich		ausländisch			Aussiedler/-innen		je Lehrer/-in ¹⁾	
				Anzahl	in % von Spalte 3	zusammen	in % von Spalte 3	weiblich	Anzahl	in % von Spalte 3		
												1
Kreisfreie Städte												
Düsseldorf	1	x	322	153	47,5	139	43,2	53	18	5,6	21,5	
Duisburg	1	x	301	156	51,8	69	22,9	42	11	3,7	15,1	
Essen	1	x	183	89	48,6	111	60,7	47	15	8,2	22,9	
Krefeld	1	x	289	139	48,1	74	25,6	28	18	6,2	28,9	
Mönchengladbach	1	x	603	292	48,4	173	28,7	70	37	6,1	23,2	
Mülheim an der Ruhr	-	x	-	-	-	-	-	-	-	-	-	
Oberhausen	-	x	-	-	-	-	-	-	-	-	-	
Remscheid	1	x	135	57	42,2	34	25,2	12	3	2,2	19,3	
Solingen	-	x	-	-	-	-	-	-	-	-	-	
Wuppertal	1	x	434	189	43,5	132	30,4	51	48	11,1	33,4	
Kreise												
Kleve	-	x	-	-	-	-	-	-	-	-	-	
Mettmann	1	x	173	79	45,7	41	23,7	15	15	8,7	13,3	
Neuss	-	x	-	-	-	-	-	-	-	-	-	
Viersen	-	x	-	-	-	-	-	-	-	-	-	
Wesel	-	x	-	-	-	-	-	-	-	-	-	
Reg.-Bez. Düsseldorf	8	x	2 440	1 154	47,3	773	31,7	318	165	6,8	21,8	
davon												
kreisfreie Städte	7	x	2 267	1 075	47,4	732	32,3	303	150	6,6	22,9	
Kreise	1	x	173	79	45,7	41	23,7	15	15	8,7	13,3	
Kreisfreie Städte												
Aachen	1	x	487	263	54,0	216	44,4	123	63	12,9	32,5	
Bonn	1	x	576	240	41,7	149	25,9	56	32	5,6	20,6	
Köln	2	x	1 326	665	50,2	646	48,7	306	120	9,0	21,0	
Leverkusen	-	x	-	-	-	-	-	-	-	-	-	
Kreise												
Aachen	-	x	-	-	-	-	-	-	-	-	-	
Düren	-	x	-	-	-	-	-	-	-	-	-	
Erftkreis	-	x	-	-	-	-	-	-	-	-	-	
Euskirchen	-	x	-	-	-	-	-	-	-	-	-	
Heinsberg	-	x	-	-	-	-	-	-	-	-	-	
Oberbergischer Kreis	-	x	-	-	-	-	-	-	-	-	-	
Rhein.-Berg. Kreis	-	x	-	-	-	-	-	-	-	-	-	
Rhein-Sieg Kreis	-	x	-	-	-	-	-	-	-	-	-	
Reg.-Bez. Köln	4	x	2 389	1 168	48,9	1 011	42,3	485	215	9,0	22,5	
davon												
kreisfreie Städte	4	x	2 389	1 168	48,9	1 011	42,3	485	215	9,0	22,5	
Kreise	-	x	-	-	-	-	-	-	-	-	-	
Kreisfreie Städte												
Bottrop	-	x	-	-	-	-	-	-	-	-	-	
Gelsenkirchen	1	x	578	253	43,8	221	38,2	104	18	3,1	28,9	
Münster	1	x	253	118	46,6	55	21,7	25	26	10,3	19,5	

1) hauptamtliche/BAT- sowie nebenamtliche/nebenberufliche und Nicht-BAT-Lehrerinnen und -Lehrer

Noch: 1. Schuleckdaten 2000/01

Verwaltungsbezirk	Schulen	Klassen	Schüler/-innen								
			insgesamt	weiblich		ausländisch			Aussiedler/-innen		je Lehrer/-in ¹⁾
				Anzahl	in % von Spalte 3	zusammen	in % von Spalte 3	weiblich	Anzahl	in % von Spalte 3	
1	2	3	4	5	6	7	8	9	10	11	
Kreise											
Borken	1	x	136	69	50,7	14	10,3	8	-	-	13,6
Coesfeld	-	x	-	-	-	-	-	-	-	-	-
Recklinghausen	-	x	-	-	-	-	-	-	-	-	-
Steinfurt	1	x	179	91	50,8	35	19,6	23	17	9,5	17,9
Warendorf	-	x	-	-	-	-	-	-	-	-	-
Reg.-Bez. Münster	4	x	1 146	531	46,3	325	28,4	160	61	5,3	21,6
davon											
kreisfreie Städte	2	x	831	371	44,6	276	33,2	129	44	5,3	25,2
Kreise	2	x	315	160	50,8	49	15,6	31	17	5,4	15,8
Kreisfreie Stadt											
Bielefeld	1	x	422	199	47,2	104	24,6	50	72	17,1	22,2
Kreise											
Gütersloh	-	x	-	-	-	-	-	-	-	-	-
Herford	-	x	-	-	-	-	-	-	-	-	-
Höxter	-	x	-	-	-	-	-	-	-	-	-
Lippe	-	x	-	-	-	-	-	-	-	-	-
Minden-Lübbecke	-	x	-	-	-	-	-	-	-	-	-
Paderborn	1	x	257	146	56,8	44	17,1	15	38	14,8	25,7
Reg.-Bez. Detmold	2	x	679	345	50,8	148	21,8	65	110	16,2	23,4
davon											
kreisfreie Stadt	1	x	422	199	47,2	104	24,6	50	72	17,1	22,2
Kreise	1	x	257	146	56,8	44	17,1	15	38	14,8	25,7
Kreisfreie Städte											
Bochum	1	x	737	366	49,7	213	28,9	103	33	4,5	16,8
Dortmund	1	x	262	137	52,3	98	37,4	50	23	8,8	29,1
Hagen	-	x	-	-	-	-	-	-	-	-	-
Hamm	-	x	-	-	-	-	-	-	-	-	-
Herne	-	x	-	-	-	-	-	-	-	-	-
Kreise											
Ennepe-Ruhr-Kreis	-	x	-	-	-	-	-	-	-	-	-
Hochsauerlandkreis	1	x	106	48	45,3	5	4,7	-	1	0,9	8,8
Märkischer Kreis	-	x	-	-	-	-	-	-	-	-	-
Olpe	-	x	-	-	-	-	-	-	-	-	-
Siegen-Wittgenstein	1	x	343	166	48,4	63	18,4	26	13	3,8	16,3
Soest	-	x	-	-	-	-	-	-	-	-	-
Unna	1	x	406	211	52,0	85	20,9	39	66	16,3	18,5
Reg.-Bez. Arnsberg	5	x	1 854	928	50,1	464	25,0	218	136	7,3	17,2
davon											
kreisfreie Städte	2	x	999	503	50,4	311	31,1	153	56	5,6	18,8
Kreise	3	x	855	425	49,7	153	17,9	65	80	9,4	15,5
Nordrhein-Westfalen	23	x	8 508	4 126	48,5	2 721	32,0	1 246	687	8,1	20,9
davon											
kreisfreie Städte	16	x	6 908	3 316	48,0	2 434	35,2	1 120	537	7,8	22,3
Kreise	7	x	1 600	810	50,6	287	17,9	126	150	9,4	16,3

Anmerkung S. 178

Noch: 2. Verteilung der Teilnehmerpopulation 2000/01

Verwaltungsbezirk a = Zusammen b = weiblich c = Ausländer/-innen zusammen d = Ausländerinnen	Teilnehmer/-innen							insgesamt	
	im Vorkurs	davon							
		im Semester							
		01	02	03	04	05	06		
Noch: Kreise									
Euskirchen	a	-	-	-	-	-	-	-	
	b	-	-	-	-	-	-	-	
	c	-	-	-	-	-	-	-	
	d	-	-	-	-	-	-	-	
Heinsberg	a	-	-	-	-	-	-	-	
	b	-	-	-	-	-	-	-	
	c	-	-	-	-	-	-	-	
	d	-	-	-	-	-	-	-	
Oberbergischer Kreis	a	-	-	-	-	-	-	-	
	b	-	-	-	-	-	-	-	
	c	-	-	-	-	-	-	-	
	d	-	-	-	-	-	-	-	
Rhein.-Berg. Kreis	a	-	-	-	-	-	-	-	
	b	-	-	-	-	-	-	-	
	c	-	-	-	-	-	-	-	
	d	-	-	-	-	-	-	-	
Rhein-Sieg Kreis	a	-	-	-	-	-	-	-	
	b	-	-	-	-	-	-	-	
	c	-	-	-	-	-	-	-	
	d	-	-	-	-	-	-	-	
Reg.-Bez. Köln	a	800	441	508	410	230	-	-	2 389
	b	430	196	237	204	101	-	-	1 168
	c	488	165	207	105	46	-	-	1 011
	d	255	67	100	43	20	-	-	485
davon									
kreisfreie Städte	a	800	441	508	410	230	-	-	2 389
	b	430	196	237	204	101	-	-	1 168
	c	488	165	207	105	46	-	-	1 011
	d	255	67	100	43	20	-	-	485
Kreise	a	-	-	-	-	-	-	-	-
	b	-	-	-	-	-	-	-	-
	c	-	-	-	-	-	-	-	-
	d	-	-	-	-	-	-	-	-
Kreisfreie Städte									
Bottrop	a	-	-	-	-	-	-	-	-
	b	-	-	-	-	-	-	-	-
	c	-	-	-	-	-	-	-	-
	d	-	-	-	-	-	-	-	-
Gelsenkirchen	a	194	166	89	53	76	-	-	578
	b	97	66	48	23	19	-	-	253
	c	149	33	15	10	14	-	-	221
	d	74	13	8	4	5	-	-	104
Münster	a	23	64	68	70	28	-	-	253
	b	4	33	29	38	14	-	-	118
	c	12	20	10	13	-	-	-	55
	d	2	11	4	8	-	-	-	25

Noch: 2. Verteilung der Teilnehmerpopulation 2000/01

Verwaltungsbezirk a = Zusammen b = weiblich c = Ausländer/-innen zusammen d = Ausländerinnen	Teilnehmer/-innen							insgesamt
	im Vorkurs	davon						
		im Semester						
		01	02	03	04	05	06	
Noch: Kreise								
Lippe	a	-	-	-	-	-	-	-
	b	-	-	-	-	-	-	-
	c	-	-	-	-	-	-	-
	d	-	-	-	-	-	-	-
Minden-Lübbecke	a	-	-	-	-	-	-	-
	b	-	-	-	-	-	-	-
	c	-	-	-	-	-	-	-
	d	-	-	-	-	-	-	-
Paderborn	a	74	87	46	31	19	-	257
	b	38	39	34	22	13	-	146
	c	12	20	5	3	4	-	44
	d	2	5	3	2	3	-	15
Reg.-Bez. Detmold	a	172	236	114	91	66	-	679
	b	89	109	65	50	32	-	345
	c	39	51	29	15	14	-	148
	d	18	20	14	7	6	-	65
davon								
kreisfreie Stadt	a	98	149	68	60	47	-	422
	b	51	70	31	28	19	-	199
	c	27	31	24	12	10	-	104
	d	16	15	11	5	3	-	50
Kreise	a	74	87	46	31	19	-	257
	b	38	39	34	22	13	-	146
	c	12	20	5	3	4	-	44
	d	2	5	3	2	3	-	15
Kreisfreie Städte								
Bochum	a	157	212	106	142	73	33	737
	b	80	94	51	73	35	24	366
	c	127	37	21	15	8	3	213
	d	66	17	6	7	4	2	103
Dortmund	a	100	47	46	54	15	-	262
	b	53	27	21	26	10	-	137
	c	56	11	14	13	4	-	98
	d	31	6	5	6	2	-	50
Hagen	a	-	-	-	-	-	-	-
	b	-	-	-	-	-	-	-
	c	-	-	-	-	-	-	-
	d	-	-	-	-	-	-	-
Hamm	a	-	-	-	-	-	-	-
	b	-	-	-	-	-	-	-
	c	-	-	-	-	-	-	-
	d	-	-	-	-	-	-	-
Herne	a	-	-	-	-	-	-	-
	b	-	-	-	-	-	-	-
	c	-	-	-	-	-	-	-
	d	-	-	-	-	-	-	-

Noch: 2. Verteilung der Teilnehmerpopulation 2000/01

Verwaltungsbezirk a = Zusammen b = weiblich c = Ausländer/-innen zusammen d = Ausländerinnen		Teilnehmer/-innen							insgesamt
		im Vorkurs	davon						
			im Semester						
		01	02	03	04	05	06		
Kreise									
Ennepe-Ruhr-Kreis	a	-	-	-	-	-	-	-	
	b	-	-	-	-	-	-	-	
	c	-	-	-	-	-	-	-	
	d	-	-	-	-	-	-	-	
Hochsauerlandkreis	a	-	37	-	47	-	22	-	106
	b	-	16	-	22	-	10	-	48
	c	-	2	-	3	-	-	-	5
	d	-	-	-	-	-	-	-	-
Märkischer Kreis	a	-	-	-	-	-	-	-	-
	b	-	-	-	-	-	-	-	-
	c	-	-	-	-	-	-	-	-
	d	-	-	-	-	-	-	-	-
Olpe	a	-	-	-	-	-	-	-	-
	b	-	-	-	-	-	-	-	-
	c	-	-	-	-	-	-	-	-
	d	-	-	-	-	-	-	-	-
Siegen-Wittgenstein	a	48	76	104	57	27	26	5	343
	b	29	46	48	12	12	15	4	166
	c	21	6	15	9	9	2	1	63
	d	11	2	6	3	3	1	-	26
Soest	a	-	-	-	-	-	-	-	-
	b	-	-	-	-	-	-	-	-
	c	-	-	-	-	-	-	-	-
	d	-	-	-	-	-	-	-	-
Unna	a	156	74	37	95	18	19	7	406
	b	98	29	12	50	3	16	3	211
	c	61	6	5	9	2	-	2	85
	d	31	1	3	2	1	-	1	39
Reg.-Bez. Arnsberg	a	461	446	293	395	133	100	26	1 854
	b	260	212	132	183	60	65	16	928
	c	265	62	55	49	23	5	5	464
	d	139	26	20	18	10	3	2	218
davon kreisfreie Städte	a	257	259	152	196	88	33	14	999
	b	133	121	72	99	45	24	9	503
	c	183	48	35	28	12	3	2	311
	d	97	23	11	13	6	2	1	153
Kreise	a	204	187	141	199	45	67	12	855
	b	127	91	60	84	15	41	7	425
	c	82	14	20	21	11	2	3	153
	d	42	3	9	5	4	1	1	65
Nordrhein-Westfalen	a	2 141	2 091	1 586	1 725	800	114	51	8 508
	b	1 106	970	763	821	357	76	33	4 126
	c	1 191	519	454	381	158	8	10	2 721
	d	594	231	193	151	67	5	5	1 246
davon kreisfreie Städte	a	1 780	1 618	1 368	1 327	729	47	39	6 908
	b	898	748	652	630	327	35	26	3 316
	c	1 070	452	426	331	142	6	7	2 434
	d	534	205	179	134	60	4	4	1 120
Kreise	a	361	473	218	398	71	67	12	1 600
	b	208	222	111	191	30	41	7	810
	c	121	67	28	50	16	2	3	287
	d	60	26	14	17	7	1	1	126

3. Schulabgängerinnen und -abgänger im Abgangsjahr 2000

Verwaltungsbezirk a = Zusammen b = weiblich c = Ausländer/-innen zusammen d = Ausländerinnen		Schulabgänger/-innen									
		mit Hauptschul- abschluss nach Jahr- gang 09	mit Sekundarabschluss I					mit Fachhoch- schulreife	mit Hochschul- reife	aus den berufs- bildenden Bereich	ins- gesamt
			zu- sammen	davon mit							
				Hauptschul- abschluss nach Jahr- gang 10	Fachoberschulreife						
			zu- sammen	darunter mit Quali- fikations- vermerk							
Kreisfreie Städte											
Düsseldorf	a	1	78	-	78	78	-	-	-	79	
	b	-	29	-	29	29	-	-	-	29	
	c	-	36	-	36	36	-	-	-	36	
	d	-	15	-	15	15	-	-	-	15	
Duisburg	a	3	25	6	19	19	1	7	-	36	
	b	1	15	4	11	11	-	4	-	20	
	c	1	8	1	7	7	-	-	-	9	
	d	-	6	1	5	5	-	-	-	6	
Essen	a	-	12	1	11	11	-	-	-	12	
	b	-	3	1	2	2	-	-	-	3	
	c	-	2	-	2	2	-	-	-	2	
	d	-	-	-	-	-	-	-	-	-	
Krefeld	a	7	45	5	40	40	-	-	-	52	
	b	3	23	1	22	22	-	-	-	26	
	c	1	10	1	9	9	-	-	-	11	
	d	-	7	1	6	6	-	-	-	7	
Mönchengladbach	a	137	119	82	37	37	-	-	-	256	
	b	70	55	38	17	17	-	-	-	125	
	c	26	29	20	9	9	-	-	-	55	
	d	13	13	8	5	5	-	-	-	26	
Mülheim an der Ruhr	a	-	-	-	-	-	-	-	-	-	
	b	-	-	-	-	-	-	-	-	-	
	c	-	-	-	-	-	-	-	-	-	
	d	-	-	-	-	-	-	-	-	-	
Oberhausen	a	-	-	-	-	-	-	-	-	-	
	b	-	-	-	-	-	-	-	-	-	
	c	-	-	-	-	-	-	-	-	-	
	d	-	-	-	-	-	-	-	-	-	
Remscheid	a	3	23	9	14	14	-	-	-	26	
	b	-	9	3	6	6	-	-	-	9	
	c	-	5	3	2	2	-	-	-	5	
	d	-	2	1	1	1	-	-	-	2	
Solingen	a	-	-	-	-	-	-	-	-	-	
	b	-	-	-	-	-	-	-	-	-	
	c	-	-	-	-	-	-	-	-	-	
	d	-	-	-	-	-	-	-	-	-	
Wuppertal	a	15	116	41	75	75	-	-	-	131	
	b	5	56	17	39	39	-	-	-	61	
	c	5	43	14	29	29	-	-	-	48	
	d	1	17	3	14	14	-	-	-	18	

Noch: 3. Schulabgängerinnen und -abgänger im Abgangsjahr 2000

Verwaltungsbezirk a = Zusammen b = weiblich c = Ausländer/-innen zusammen d = Ausländerinnen	Schulabgänger/-innen									
	mit Hauptschul- abschluss nach Jahr- gang 09	mit Sekundarabschluss I					mit Fachhoch- schulreife	mit Hochschul- reife	aus den berufs- bildenden Bereich	ins- gesamt
		zu- sammen	davon mit							
			Hauptschul- abschluss nach Jahr- gang 10	Fachoberschulreife						
			zu- sammen	darunter mit Quali- fikations- vermerk						
Kreise										
Kleve	a	-	-	-	-	-	-	-	-	-
	b	-	-	-	-	-	-	-	-	-
	c	-	-	-	-	-	-	-	-	-
	d	-	-	-	-	-	-	-	-	-
Mettmann	a	16	39	20	19	19	10	-	-	65
	b	6	17	20	10	10	5	-	-	28
	c	6	8	7	1	1	1	-	-	15
	d	1	2	1	1	1	1	-	-	4
Neuss	a	-	-	-	-	-	-	-	-	-
	b	-	-	-	-	-	-	-	-	-
	c	-	-	-	-	-	-	-	-	-
	d	-	-	-	-	-	-	-	-	-
Viersen	a	-	-	-	-	-	-	-	-	-
	b	-	-	-	-	-	-	-	-	-
	c	-	-	-	-	-	-	-	-	-
	d	-	-	-	-	-	-	-	-	-
Wesel	a	-	-	-	-	-	-	-	-	-
	b	-	-	-	-	-	-	-	-	-
	c	-	-	-	-	-	-	-	-	-
	d	-	-	-	-	-	-	-	-	-
Reg.-Bez. Düsseldorf	a	182	457	164	293	293	11	7	-	950
	b	85	207	71	136	136	5	4	-	437
	c	39	141	46	95	95	1	-	-	276
	d	15	62	15	47	47	1	-	-	125
davon										
kreisfreie Städte	a	166	418	144	274	274	1	7	-	866
	b	79	190	64	126	126	-	4	-	399
	c	33	133	39	94	94	-	-	-	260
	d	14	60	14	46	46	-	-	-	120
Kreise	a	16	39	20	19	19	10	-	-	84
	b	6	17	7	10	10	5	-	-	38
	c	6	8	7	1	1	1	-	-	16
	d	1	2	1	1	1	1	-	-	5
Kreisfreie Städte										
Aachen	a	3	51	9	42	42	-	-	-	54
	b	2	24	3	21	21	-	-	-	26
	c	1	14	2	12	12	-	-	-	15
	d	1	8	2	6	6	-	-	-	9
Bonn	a	32	148	42	106	106	-	-	-	180
	b	18	59	18	41	41	-	-	-	77
	c	18	44	22	22	22	-	-	-	62
	d	7	14	8	6	6	-	-	-	21

Noch: 3. Schulabgängerinnen und -abgänger im Abgangsjahr 2000

Verwaltungsbezirk a = Zusammen b = weiblich c = Ausländer/-innen zusammen d = Ausländerinnen	Schulabgänger/-innen									
	mit Hauptschul- abschluss nach Jahr- gang 09	mit Sekundarabschluss I				mit Fachhoch- schulreife	mit Hochschul- reife	aus den berufs- bildenden Bereich	ins- gesamt	
		zu- sammen	davon mit							
			Hauptschul- abschluss nach Jahr- gang 10	Fachoberschulreife						
		zu- sammen	darunter mit Quali- fikations- vermerk							
Reg.-Bez. Münster	a	73	124	25	99	99	-	-	-	296
	b	33	70	16	54	54	-	-	-	157
	c	20	20	6	14	14	-	-	-	54
	d	8	9	3	6	6	-	-	-	23
davon										
kreisfreie Städte	a	70	64	20	44	44	-	-	-	178
	b	32	36	12	24	24	-	-	-	92
	c	20	16	6	10	10	-	-	-	46
	d	8	8	3	5	5	-	-	-	21
Kreise	a	3	60	5	55	55	-	-	-	118
	b	1	34	4	30	30	-	-	-	65
	c	-	4	-	4	4	-	-	-	8
	d	-	1	-	1	1	-	-	-	2
Kreisfreie Stadt										
Bielefeld	a	25	90	44	46	46	-	-	-	115
	b	12	49	23	26	26	-	-	-	61
	c	8	21	12	9	9	-	-	-	29
	d	5	10	6	4	4	-	-	-	15
Kreise										
Gütersloh	a	-	-	-	-	-	-	-	-	-
	b	-	-	-	-	-	-	-	-	-
	c	-	-	-	-	-	-	-	-	-
	d	-	-	-	-	-	-	-	-	-
Herford	a	-	-	-	-	-	-	-	-	-
	b	-	-	-	-	-	-	-	-	-
	c	-	-	-	-	-	-	-	-	-
	d	-	-	-	-	-	-	-	-	-
Höxter	a	-	-	-	-	-	-	-	-	-
	b	-	-	-	-	-	-	-	-	-
	c	-	-	-	-	-	-	-	-	-
	d	-	-	-	-	-	-	-	-	-
Lippe	a	-	-	-	-	-	-	-	-	-
	b	-	-	-	-	-	-	-	-	-
	c	-	-	-	-	-	-	-	-	-
	d	-	-	-	-	-	-	-	-	-
Minden-Lübbecke	a	-	-	-	-	-	-	-	-	-
	b	-	-	-	-	-	-	-	-	-
	c	-	-	-	-	-	-	-	-	-
	d	-	-	-	-	-	-	-	-	-
Paderborn	a	12	16	6	10	2	-	-	-	28
	b	8	7	2	5	-	-	-	-	15
	c	1	4	4	-	-	-	-	-	5
	d	1	1	1	-	-	-	-	-	2

Noch: 3. Schulabgängerinnen und -abgänger im Abgangsjahr 2000

Verwaltungsbezirk a = Zusammen b = weiblich c = Ausländer/-innen zusammen d = Ausländerinnen		Schulabgänger/-innen									
		mit Hauptschul- abschluss nach Jahr- gang 09	mit Sekundarabschluss I					mit Fachhoch- schulreife	mit Hochschul- reife	aus den berufs- bildenden Bereich	ins- gesamt
			zu- sammen	davon mit							
				Hauptschul- abschluss nach Jahr- gang 10	Fachoberschulreife	darunter mit Quali- fikations- vermerk					
	zu- sammen	Hauptschul- abschluss nach Jahr- gang 10	zu- sammen	darunter mit Quali- fikations- vermerk							
Noch: Kreise											
Märkischer Kreis	a	-	-	-	-	-	-	-	-	-	
	b	-	-	-	-	-	-	-	-	-	
	c	-	-	-	-	-	-	-	-	-	
	d	-	-	-	-	-	-	-	-	-	
Olpe											
	a	-	-	-	-	-	-	-	-	-	
	b	-	-	-	-	-	-	-	-	-	
	c	-	-	-	-	-	-	-	-	-	
	d	-	-	-	-	-	-	-	-	-	
Siegen-Wittgenstein											
	a	42	46	12	34	34	22	25	-	135	
	b	20	25	5	20	20	16	18	-	79	
	c	20	5	2	3	3	1	-	-	26	
	d	12	3	1	2	2	1	-	-	16	
Soest											
	a	-	-	-	-	-	-	-	-	-	
	b	-	-	-	-	-	-	-	-	-	
	c	-	-	-	-	-	-	-	-	-	
	d	-	-	-	-	-	-	-	-	-	
Unna											
	a	10	16	-	16	16	10	12	-	48	
	b	4	8	-	8	8	7	6	-	25	
	c	1	1	-	1	1	-	1	-	3	
	d	1	-	-	-	-	-	-	-	1	
Reg.-Bez. Arnsberg											
	a	102	204	76	128	128	63	84	-	453	
	b	49	103	35	68	68	41	58	-	251	
	c	39	39	20	19	19	5	9	-	92	
	d	21	12	6	6	6	3	7	-	43	
davon											
kreisfreie Städte											
	a	50	138	64	74	74	26	47	-	261	
	b	25	68	30	38	38	15	34	-	142	
	c	18	33	18	15	15	4	8	-	63	
	d	8	9	5	4	4	2	7	-	26	
Kreise											
	a	52	66	12	54	54	37	37	-	192	
	b	24	35	5	30	30	26	24	-	109	
	c	21	6	2	4	4	1	1	-	29	
	d	13	3	1	2	2	1	-	-	17	
Nordrhein-Westfalen											
	a	459	1 334	458	876	867	74	91	-	1 958	
	b	219	659	218	441	436	46	62	-	986	
	c	141	376	155	221	221	6	9	-	532	
	d	66	172	63	109	109	4	7	-	249	
davon											
kreisfreie Städte											
	a	376	1 153	415	738	737	27	54	-	1 610	
	b	180	566	200	366	366	15	38	-	799	
	c	113	354	142	212	212	4	8	-	479	
	d	51	165	60	105	105	2	7	-	225	
Kreise											
	a	83	181	43	138	130	47	37	-	348	
	b	39	93	18	75	70	31	24	-	187	
	c	28	22	13	9	9	2	1	-	53	
	d	15	7	3	4	4	2	-	-	24	

4. Lehrergrunddaten 2000/01

Verwaltungsbezirk	Lehrer/-innen													
	ins- gesamt	in % aller Lehrer/ -innen	weiblich			ausländisch			darunter					
			Anzahl	in % aller Lehre- rinnen	in % von Spalte 1	Anzahl	in % aller Lehrer/ -innen	in % von Spalte 1	hauptamtlich/BAT			vollzeitbeschäftigt		
									Anzahl	in % aller Lehrer/ -innen	in % von Spalte 1	Anzahl	in % aller Lehrer/ -innen	in % von Spalte 1
1	2	3	4	5	6	7	8	9	10	11	12	13	14	
Kreisfreie Städte														
Düsseldorf	15	3,7	8	3,7	53,3	-	-	-	15	3,8	100,0	12	4,6	80,0
Duisburg	20	4,9	11	5,0	55,0	-	-	-	20	5,0	100,0	14	5,4	70,0
Essen	8	2,0	5	2,3	62,5	-	-	-	8	2,0	100,0	4	1,5	50,0
Krefeld	10	2,5	5	2,3	50,0	-	-	-	10	2,5	100,0	8	3,1	80,0
Mönchengladbach	26	6,4	15	6,8	57,7	-	-	-	26	6,5	100,0	16	6,1	61,5
Mülheim an der Ruhr	-	-	-	-	-	-	-	-	-	-	-	-	-	-
Oberhausen	-	-	-	-	-	-	-	-	-	-	-	-	-	-
Remscheid	7	1,7	6	2,7	85,7	-	-	-	7	1,8	100,0	5	1,9	71,4
Solingen	-	-	-	-	-	-	-	-	-	-	-	-	-	-
Wuppertal	13	3,2	5	2,3	38,5	-	-	-	13	3,3	100,0	10	3,8	76,9
Kreise														
Kleve	-	-	-	-	-	-	-	-	-	-	-	-	-	-
Mettmann	13	3,2	9	4,1	69,2	-	-	-	8	2,0	61,5	2	0,8	15,4
Neuss	-	-	-	-	-	-	-	-	-	-	-	-	-	-
Viersen	-	-	-	-	-	-	-	-	-	-	-	-	-	-
Wesel	-	-	-	-	-	-	-	-	-	-	-	-	-	-
Reg.-Bez. Düsseldorf	112	27,5	64	29,2	57,1	-	-	-	107	26,8	95,5	71	27,2	63,4
davon														
kreisfreie Städte	99	24,3	55	25,1	55,6	-	-	-	99	24,8	100,0	69	26,4	69,7
Kreise	13	3,2	9	4,1	69,2	-	-	-	8	2,0	61,5	2	0,8	15,4
Kreisfreie Städte														
Aachen	15	3,7	8	3,7	53,3	1	16,7	6,7	15	3,8	100,0	13	5,0	86,7
Bonn	28	6,9	18	8,2	64,3	-	-	-	28	7,0	100,0	14	5,4	50,0
Köln	63	15,4	36	16,4	57,1	4	66,7	6,3	63	15,8	100,0	36	13,8	57,1
Leverkusen	-	-	-	-	-	-	-	-	-	-	-	-	-	-
Kreise														
Aachen	-	-	-	-	-	-	-	-	-	-	-	-	-	-
Düren	-	-	-	-	-	-	-	-	-	-	-	-	-	-
Erftkreis	-	-	-	-	-	-	-	-	-	-	-	-	-	-
Euskirchen	-	-	-	-	-	-	-	-	-	-	-	-	-	-
Heinsberg	-	-	-	-	-	-	-	-	-	-	-	-	-	-
Oberbergischer Kreis	-	-	-	-	-	-	-	-	-	-	-	-	-	-
Rhein.-Berg. Kreis	-	-	-	-	-	-	-	-	-	-	-	-	-	-
Rhein-Sieg Kreis	-	-	-	-	-	-	-	-	-	-	-	-	-	-
Reg.-Bez. Köln	106	26,0	62	28,3	58,5	5	83,3	4,7	106	26,6	100,0	63	24,1	59,4
davon														
kreisfreie Städte	106	26,0	62	28,3	58,5	5	83,3	4,7	106	26,6	100,0	63	24,1	59,4
Kreise	-	-	-	-	-	-	-	-	-	-	-	-	-	-
Kreisfreie Städte														
Bottrop	-	-	-	-	-	-	-	-	-	-	-	-	-	-
Gelsenkirchen	20	4,9	14	6,4	70,0	-	-	-	20	5,0	100,0	12	4,6	60,0
Münster	13	3,2	6	2,7	46,2	-	-	-	11	2,8	84,6	7	2,7	53,8
Kreise														
Borken	10	2,5	5	2,3	50,0	-	-	-	10	2,5	100,0	7	2,7	70,0
Coesfeld	-	-	-	-	-	-	-	-	-	-	-	-	-	-
Recklinghausen	-	-	-	-	-	-	-	-	-	-	-	-	-	-

1) abgeordnete, beurlaubte und langfristig erkrankte Lehrkräfte

Noch: 4. Lehrergrunddaten 2000/01

Verwaltungsbezirk	Lehrer/-innen													
	ins- gesamt	in % aller Lehrer/ -innen	weiblich			ausländisch			darunter					
			Anzahl	in % aller Lehr- rinnen	in % von Spalte 1	Anzahl	in % aller Lehrer/ -innen	in % von Spalte 1	hauptamtlich/BAT			vollzeitbeschäftigt		
									Anzahl	in % aller Lehrer/ -innen	in % von Spalte 1	Anzahl	in % aller Lehrer/ -innen	in % von Spalte 1
1	2	3	4	5	6	7	8	9	10	11	12	13	14	
Noch: Kreise														
Steinfurt	10	2,5	6	2,7	60,0	-	-	-	10	2,5	100,0	6	2,3	60,0
Warendorf	-	-	-	-	-	-	-	-	-	-	-	-	-	-
Reg.-Bez. Münster	53	13,0	31	14,2	58,5	-	-	-	51	12,8	96,2	32	12,3	60,4
davon														
kreisfreie Städte	33	8,1	20	9,1	60,6	-	-	-	31	7,8	93,9	19	7,3	57,6
Kreise	20	4,9	11	5,0	55,0	-	-	-	20	5,0	100,0	13	5,0	65,0
Kreisfreie Stadt														
Bielefeld	19	4,7	10	4,6	52,6	-	-	-	19	4,8	100,0	8	3,1	42,1
Kreise														
Gütersloh	-	-	-	-	-	-	-	-	-	-	-	-	-	-
Herford	-	-	-	-	-	-	-	-	-	-	-	-	-	-
Höxter	-	-	-	-	-	-	-	-	-	-	-	-	-	-
Lippe	-	-	-	-	-	-	-	-	-	-	-	-	-	-
Minden-Lübbecke	-	-	-	-	-	-	-	-	-	-	-	-	-	-
Paderborn	10	2,5	6	2,7	60,0	-	-	-	10	2,5	100,0	8	3,1	80,0
Reg.-Bez. Detmold	29	7,1	16	7,3	55,2	-	-	-	29	7,3	100,0	16	6,1	55,2
davon														
kreisfreie Stadt	19	4,7	10	4,6	52,6	-	-	-	19	4,8	100,0	8	3,1	42,1
Kreise	10	2,5	6	2,7	60,0	-	-	-	10	2,5	100,0	8	3,1	80,0
Kreisfreie Städte														
Bochum	44	10,8	20	9,1	45,5	1	16,7	2,3	43	10,8	97,7	32	12,3	72,7
Dortmund	9	2,2	5	2,3	55,6	-	-	-	9	2,3	100,0	6	2,3	66,7
Hagen	-	-	-	-	-	-	-	-	-	-	-	-	-	-
Hamm	-	-	-	-	-	-	-	-	-	-	-	-	-	-
Herne	-	-	-	-	-	-	-	-	-	-	-	-	-	-
Kreise														
Ennepe-Ruhr-Kreis	-	-	-	-	-	-	-	-	-	-	-	-	-	-
Hochsauerlandkreis	12	2,9	6	2,7	50,0	-	-	-	12	3,0	100,0	8	3,1	66,7
Märkischer Kreis	-	-	-	-	-	-	-	-	-	-	-	-	-	-
Olpe	-	-	-	-	-	-	-	-	-	-	-	-	-	-
Siegen-Wittgenstein	21	5,1	6	2,7	28,6	-	-	-	20	5,0	95,2	17	6,5	81,0
Soest	-	-	-	-	-	-	-	-	-	-	-	-	-	-
Unna	22	5,4	9	4,1	40,9	-	-	-	22	5,5	100,0	16	6,1	72,7
Reg.-Bez. Arnsberg	108	26,5	46	21,0	42,6	1	16,7	0,9	106	26,6	98,1	79	30,3	73,1
davon														
kreisfreie Städte	53	13,0	25	11,4	47,2	1	16,7	1,9	52	13,0	98,1	38	14,6	71,7
Kreise	55	13,5	21	9,6	38,2	-	-	-	54	13,5	98,2	41	15,7	74,5
Nordrhein-Westfalen	408	100	219	100	53,7	6	100	1,5	399	100	97,8	261	100	64,0
davon														
kreisfreie Städte	310	76,0	172	78,5	55,5	6	100,0	1,9	307	76,9	99,0	197	75,5	63,5
Kreise	98	24,0	47	21,5	48,0	-	-	-	92	23,1	93,9	64	24,5	65,3
darunter														
langfristig														
abwesende														
Lehrer/-innen ¹⁾	12	2,9	7	3,2	58,3	-	-	-	12	3,0	100,0	8	3,1	66,7

Anmerkung S.193

5. Erteilte wöchentliche Unterrichtsstunden 2000/01

Verwaltungsbezirk	Erteilte wöchentliche Unterrichtsstunden													je 100 Schüler/-innen
	der Lehrer/-innen									darunter Mehrarbeit				
	insgesamt	in % aller Stunden	weiblich		davon									
			Anzahl	in % von Spalte 1	hauptamtlich/BAT		na/nb/Nicht-BAT							
1	2	3	4	5	6	7	8	9	10	11	12	13	14	
Kreisfreie Städte														
Düsseldorf	317,0	4,4	144,0	45,4	317,0	100,0	21,1	-	-	-	-	-	-	98,4
Duisburg	343,0	4,7	186,0	54,2	343,0	100,0	17,2	-	-	-	-	-	-	114,0
Essen	141,0	1,9	80,0	56,7	141,0	100,0	17,6	-	-	-	-	-	-	77,0
Krefeld	203,0	2,8	99,0	48,8	203,0	100,0	20,3	-	-	-	-	-	-	70,2
Mönchengladbach	444,0	6,1	277,0	62,4	444,0	100,0	17,1	-	-	-	2,0	0,5	2,0	73,6
Mülheim an der Ruhr	-	-	-	-	-	-	-	-	-	-	-	-	-	-
Oberhausen	-	-	-	-	-	-	-	-	-	-	-	-	-	-
Remscheid	129,0	1,8	105,0	81,4	129,0	100,0	18,4	-	-	-	-	-	-	95,6
Solingen	-	-	-	-	-	-	-	-	-	-	-	-	-	-
Wuppertal	286,0	4,0	124,0	43,4	286,0	100,0	22,0	-	-	-	-	-	-	65,9
Kreise														
Kleve	-	-	-	-	-	-	-	-	-	-	-	-	-	-
Mettmann	136,0	1,9	112,0	82,4	115,0	84,6	14,4	21,0	15,4	4,2	-	-	-	78,6
Neuss	-	-	-	-	-	-	-	-	-	-	-	-	-	-
Viersen	-	-	-	-	-	-	-	-	-	-	-	-	-	-
Wesel	-	-	-	-	-	-	-	-	-	-	-	-	-	-
Reg.-Bez. Düsseldorf	1 999,0	27,6	1 127,0	56,4	1 978,0	98,9	18,5	21,0	1,1	4,2	2,0	0,1	2,0	81,9
davon														
kreisfreie Städte	1 863,0	25,7	1 015,0	54,5	1 863,0	100,0	18,8	-	-	-	2,0	0,1	2,0	82,2
Kreise	136,0	1,9	112,0	82,4	115,0	84,6	14,4	21,0	15,4	4,2	-	-	-	78,6
Kreisfreie Städte														
Aachen	300,0	4,1	151,0	50,3	300,0	100,0	20,0	-	-	-	-	-	-	61,6
Bonn	412,0	5,7	282,0	68,4	412,0	100,0	14,7	-	-	-	-	-	-	71,5
Köln	1 176,0	16,2	703,0	59,8	1 176,0	100,0	18,7	-	-	-	-	-	-	88,7
Leverkusen	-	-	-	-	-	-	-	-	-	-	-	-	-	-
Kreise														
Aachen	-	-	-	-	-	-	-	-	-	-	-	-	-	-
Düren	-	-	-	-	-	-	-	-	-	-	-	-	-	-
Erftkreis	-	-	-	-	-	-	-	-	-	-	-	-	-	-
Euskirchen	-	-	-	-	-	-	-	-	-	-	-	-	-	-
Heinsberg	-	-	-	-	-	-	-	-	-	-	-	-	-	-
Oberbergischer Kreis	-	-	-	-	-	-	-	-	-	-	-	-	-	-
Rhein.-Berg. Kreis	-	-	-	-	-	-	-	-	-	-	-	-	-	-
Rhein-Sieg Kreis	-	-	-	-	-	-	-	-	-	-	-	-	-	-
Reg.-Bez. Köln	1 888,0	26,1	1 136,0	60,2	1 888,0	100,0	17,8	-	-	-	-	-	-	79,0
davon														
kreisfreie Städte	1 888,0	26,1	1 136,0	60,2	1 888,0	100,0	17,8	-	-	-	-	-	-	79,0
Kreise	-	-	-	-	-	-	-	-	-	-	-	-	-	-
Kreisfreie Städte														
Bottrop	-	-	-	-	-	-	-	-	-	-	-	-	-	-
Gelsenkirchen	378,0	5,2	267,0	70,6	378,0	100,0	18,9	-	-	-	-	-	-	65,4
Münster	222,0	3,1	76,0	34,2	207,0	93,2	18,8	15,0	6,8	7,5	-	-	-	87,7

Noch: 5. Erteilte wöchentliche Unterrichtsstunden 2000/01

Verwaltungsbezirk	Erteilte wöchentliche Unterrichtsstunden													je 100 Schüler/-innen
	der Lehrer/-innen									darunter Mehrarbeit				
	insgesamt	in % aller Stunden	weiblich		davon									
			Anzahl	in % von Spalte 1	hauptamtlich/BAT		na/nb/Nicht-BAT			Anzahl	in % von Spalte 1	je Lehrer/-in mit Mehrarbeit		
1	2	3	4	5	6	7	8	9	10	11	12	13	14	
Kreise														
Borken	173,0	2,4	63,0	36,4	173,0	100,0	17,3	-	-	-	-	-	-	127,2
Coesfeld	-	-	-	-	-	-	-	-	-	-	-	-	-	-
Recklinghausen	-	-	-	-	-	-	-	-	-	-	-	-	-	-
Steinfurt	140,0	1,9	60,0	42,9	140,0	100,0	14,0	-	-	-	-	-	-	78,2
Warendorf	-	-	-	-	-	-	-	-	-	-	-	-	-	-
Reg.-Bez. Münster	913,0	12,6	466,0	51,0	898,0	98,4	17,6	15,0	1,6	7,5	-	-	-	79,7
davon														
kreisfreie Städte	600,0	8,3	343,0	57,2	585,0	97,5	18,9	15,0	2,5	7,5	-	-	-	72,2
Kreise	313,0	4,3	123,0	39,3	313,0	100,0	15,7	-	-	-	-	-	-	99,4
Kreisfreie Stadt														
Bielefeld	345,0	4,8	166,0	48,1	345,0	100,0	18,2	-	-	-	-	-	-	81,8
Kreise														
Gütersloh	-	-	-	-	-	-	-	-	-	-	-	-	-	-
Herford	-	-	-	-	-	-	-	-	-	-	-	-	-	-
Höxter	-	-	-	-	-	-	-	-	-	-	-	-	-	-
Lippe	-	-	-	-	-	-	-	-	-	-	-	-	-	-
Minden-Lübbecke	-	-	-	-	-	-	-	-	-	-	-	-	-	-
Paderborn	219,0	3,0	131,0	59,8	219,0	100,0	21,9	-	-	-	-	-	-	85,2
Reg.-Bez. Detmold	564,0	7,8	297,0	52,7	564,0	100,0	19,4	-	-	-	-	-	-	83,1
davon														
kreisfreie Stadt	345,0	4,8	166,0	48,1	345,0	100,0	18,2	-	-	-	-	-	-	81,8
Kreise	219,0	3,0	131,0	59,8	219,0	100,0	21,9	-	-	-	-	-	-	85,2
Kreisfreie Städte														
Bochum	756,0	10,4	354,0	46,8	753,0	99,6	17,5	3,0	0,4	3,0	-	-	-	102,6
Dortmund	186,0	2,6	70,0	37,6	186,0	100,0	20,7	-	-	-	9,0	4,8	3,0	71,0
Hagen	-	-	-	-	-	-	-	-	-	-	-	-	-	-
Hamm	-	-	-	-	-	-	-	-	-	-	-	-	-	-
Herne	-	-	-	-	-	-	-	-	-	-	-	-	-	-
Kreise														
Ennepe-Ruhr-Kreis	-	-	-	-	-	-	-	-	-	-	-	-	-	-
Hochsauerlandkreis	199,0	2,7	80,0	40,2	199,0	100,0	16,6	-	-	-	-	-	-	187,7
Märkischer Kreis	-	-	-	-	-	-	-	-	-	-	-	-	-	-
Olpe	-	-	-	-	-	-	-	-	-	-	-	-	-	-
Siegen-Wittgenstein	349,0	4,8	93,0	26,6	343,0	98,3	17,2	6,0	1,7	6,0	-	-	-	101,7
Soest	-	-	-	-	-	-	-	-	-	-	-	-	-	-
Unna	383,0	5,3	139,0	36,3	383,0	100,0	17,4	-	-	-	8,0	2,1	8,0	94,3
Reg.-Bez. Arnsberg	1 873,0	25,9	736,0	39,3	1 864,0	99,5	17,6	9,0	0,5	4,5	17,0	0,9	4,3	101,0
davon														
kreisfreie Städte	942,0	13,0	424,0	45,0	939,0	99,7	18,1	3,0	0,3	3,0	9,0	1,0	3,0	94,3
Kreise	931,0	12,9	312,0	33,5	925,0	99,4	17,1	6,0	0,6	6,0	8,0	0,9	8,0	108,9
Nordrhein-Westfalen	7 237,0	100	3 762,0	52,0	7 192,0	99,4	18,0	45,0	0,6	5,0	19,0	0,3	3,8	85,1
davon														
kreisfreie Städte	5 638,0	77,9	3 084,0	54,7	5 620,0	99,7	18,3	18,0	0,3	6,0	11,0	0,2	2,8	81,6
Kreise	1 599,0	22,1	678,0	42,4	1 572,0	98,3	17,1	27,0	1,7	4,5	8,0	0,5	8,0	99,9

Abendgymnasien

1. Schuleckdaten 2000/01

Verwaltungsbezirk	Schulen	Klassen	Schüler/-innen								
			insgesamt	weiblich		ausländisch			Aussiedler/-innen		je Lehrer/-in ¹⁾
				Anzahl	in % von Spalte 3	zusammen	in % von Spalte 3	weiblich	Anzahl	in % von Spalte 3	
1	2	3	4	5	6	7	8	9	10	11	
Kreisfreie Städte											
Düsseldorf	1	x	304	166	54,6	68	22,4	40	1	0,3	12,2
Duisburg	-	x	-	-	-	-	-	-	-	-	-
Essen	1	x	335	191	57,0	50	14,9	26	-	-	17,6
Krefeld	-	x	-	-	-	-	-	-	-	-	-
Mönchengladbach	-	x	-	-	-	-	-	-	-	-	-
Mülheim an der Ruhr	-	x	-	-	-	-	-	-	-	-	-
Oberhausen	-	x	-	-	-	-	-	-	-	-	-
Remscheid	-	x	-	-	-	-	-	-	-	-	-
Solingen	-	x	-	-	-	-	-	-	-	-	-
Wuppertal	1	x	255	130	51,0	54	21,2	19	21	8,2	13,4
Kreise											
Kleve	-	x	-	-	-	-	-	-	-	-	-
Mettmann	-	x	-	-	-	-	-	-	-	-	-
Neuss	1	x	281	128	45,6	68	24,2	29	-	-	14,1
Viersen	1	x	491	251	51,1	75	15,3	33	-	-	14,0
Wesel	-	x	-	-	-	-	-	-	-	-	-
Reg.-Bez. Düsseldorf	5	x	1 666	866	52,0	315	18,9	147	22	1,3	14,1
davon											
kreisfreie Städte	3	x	894	487	54,5	172	19,2	85	22	2,5	14,2
Kreise	2	x	772	379	49,1	143	18,5	62	-	-	14,0
Kreisfreie Städte											
Aachen	1	x	328	176	53,7	107	32,6	52	-	-	16,4
Bonn	1	x	648	353	54,5	115	17,7	52	4	0,6	13,5
Köln	1	x	705	332	47,1	158	22,4	66	-	-	16,8
Leverkusen	-	x	-	-	-	-	-	-	-	-	-
Kreise											
Aachen	-	x	-	-	-	-	-	-	-	-	-
Düren	-	x	-	-	-	-	-	-	-	-	-
Erftkreis	-	x	-	-	-	-	-	-	-	-	-
Euskirchen	-	x	-	-	-	-	-	-	-	-	-
Heinsberg	-	x	-	-	-	-	-	-	-	-	-
Oberbergischer Kreis	-	x	-	-	-	-	-	-	-	-	-
Rhein.-Berg. Kreis	-	x	-	-	-	-	-	-	-	-	-
Rhein-Sieg Kreis	1	x	470	244	51,9	63	13,4	35	38	8,1	14,2
Reg.-Bez. Köln	4	x	2 151	1 105	51,4	443	20,6	205	42	2,0	15,0
davon											
kreisfreie Städte	3	x	1 681	861	51,2	380	22,6	170	4	0,2	15,3
Kreise	1	x	470	244	51,9	63	13,4	35	38	8,1	14,2
Kreisfreie Städte											
Bottrop	-	x	-	-	-	-	-	-	-	-	-
Gelsenkirchen	1	x	274	156	56,9	27	9,9	17	-	-	13,7
Münster	1	x	318	174	54,7	27	8,5	13	2	0,6	11,0

1) hauptamtliche/BAT- sowie nebenamtliche/nebenberufliche und Nicht-BAT-Lehrerinnen und -Lehrer

Noch: 1. Schuleckdaten 2000/01

Verwaltungsbezirk	Schulen	Klassen	Schüler/-innen								
			insgesamt	weiblich		ausländisch			Aussiedler/-innen		je Lehrer/-in ¹⁾
				Anzahl	in % von Spalte 3	zusammen	in % von Spalte 3	weiblich	Anzahl	in % von Spalte 3	
1	2	3	4	5	6	7	8	9	10	11	
Kreise											
Borken	2	x	414	247	59,7	69	16,7	39	31	7,5	18,0
Coesfeld	-	x	-	-	-	-	-	-	-	-	-
Recklinghausen	-	x	-	-	-	-	-	-	-	-	-
Steinfurt	-	x	-	-	-	-	-	-	-	-	-
Warendorf	-	x	-	-	-	-	-	-	-	-	-
Reg.-Bez. Münster	4	x	1 006	577	57,4	123	12,2	69	33	3,3	14,0
davon											
kreisfreie Städte	2	x	592	330	55,7	54	9,1	30	2	0,3	12,1
Kreise	2	x	414	247	59,7	69	16,7	39	31	7,5	18,0
Kreisfreie Stadt											
Bielefeld	1	x	306	157	51,3	32	10,5	14	33	10,8	14,6
Kreise											
Gütersloh	-	x	-	-	-	-	-	-	-	-	-
Herford	-	x	-	-	-	-	-	-	-	-	-
Höxter	-	x	-	-	-	-	-	-	-	-	-
Lippe	-	x	-	-	-	-	-	-	-	-	-
Minden-Lübbecke	-	x	-	-	-	-	-	-	-	-	-
Paderborn	-	x	-	-	-	-	-	-	-	-	-
Reg.-Bez. Detmold	1	x	306	157	51,3	32	10,5	14	33	10,8	14,6
davon											
kreisfreie Stadt	1	x	306	157	51,3	32	10,5	14	33	10,8	14,6
Kreise	-	x	-	-	-	-	-	-	-	-	-
Kreisfreie Städte											
Bochum	-	x	-	-	-	-	-	-	-	-	-
Dortmund	1	x	308	184	59,7	45	14,6	25	11	3,6	13,4
Hagen	-	x	-	-	-	-	-	-	-	-	-
Hamm	-	x	-	-	-	-	-	-	-	-	-
Herne	-	x	-	-	-	-	-	-	-	-	-
Kreise											
Ennepe-Ruhr-Kreis	-	x	-	-	-	-	-	-	-	-	-
Hochsauerlandkreis	-	x	-	-	-	-	-	-	-	-	-
Märkischer Kreis	-	x	-	-	-	-	-	-	-	-	-
Olpe	-	x	-	-	-	-	-	-	-	-	-
Siegen-Wittgenstein	-	x	-	-	-	-	-	-	-	-	-
Soest	1	x	483	248	51,3	56	11,6	30	44	9,1	14,6
Unna	-	x	-	-	-	-	-	-	-	-	-
Reg.-Bez. Arnsberg	2	x	791	432	54,6	101	12,8	55	55	7,0	14,1
davon											
kreisfreie Städte	1	x	308	184	59,7	45	14,6	25	11	3,6	13,4
Kreise	1	x	483	248	51,3	56	11,6	30	44	9,1	14,6
Nordrhein-Westfalen	16	x	5 920	3 137	53,0	1 014	17,1	490	185	3,1	14,4
davon											
kreisfreie Städte	10	x	3 781	2 019	53,4	683	18,1	324	72	1,9	14,2
Kreise	6	x	2 139	1 118	52,3	331	15,5	166	113	5,3	14,9

Noch: 2. Verteilung der Teilnehmerpopulation 2000/01

Verwaltungsbezirk a = Zusammen b = weiblich c = Ausländer/-innen zusammen d = Ausländerinnen	Teilnehmer/-innen							insgesamt	
	im Vorkurs	davon							
		im Semester							
	01	02	03	04	05	06			
Noch: Kreise									
Erftkreis	a	-	-	-	-	-	-	-	
	b	-	-	-	-	-	-	-	
	c	-	-	-	-	-	-	-	
	d	-	-	-	-	-	-	-	
Euskirchen	a	-	-	-	-	-	-	-	
	b	-	-	-	-	-	-	-	
	c	-	-	-	-	-	-	-	
	d	-	-	-	-	-	-	-	
Heinsberg	a	-	-	-	-	-	-	-	
	b	-	-	-	-	-	-	-	
	c	-	-	-	-	-	-	-	
	d	-	-	-	-	-	-	-	
Oberbergischer Kreis	a	-	-	-	-	-	-	-	
	b	-	-	-	-	-	-	-	
	c	-	-	-	-	-	-	-	
	d	-	-	-	-	-	-	-	
Rhein.-Berg. Kreis	a	-	-	-	-	-	-	-	
	b	-	-	-	-	-	-	-	
	c	-	-	-	-	-	-	-	
	d	-	-	-	-	-	-	-	
Rhein-Sieg Kreis	a	92	77	95	92	53	45	16	470
	b	41	38	51	51	28	26	9	244
	c	20	12	13	11	3	1	3	63
	d	7	10	7	7	2	1	1	35
Reg.-Bez. Köln	a	439	417	342	384	246	180	143	2 151
	b	199	209	185	197	133	96	86	1 105
	c	103	93	86	61	47	32	21	443
	d	43	52	39	26	20	12	13	205
davon									
kreisfreie Städte	a	347	340	247	292	193	135	127	1 681
	b	158	171	134	146	105	70	77	861
	c	83	81	73	50	44	31	18	380
	d	36	42	32	19	18	11	12	170
Kreise	a	92	77	95	92	53	45	16	470
	b	41	38	51	51	28	26	9	244
	c	20	12	13	11	3	1	3	63
	d	7	10	7	7	2	1	1	35
Kreisfreie Städte									
Bottrop	a	-	-	-	-	-	-	-	-
	b	-	-	-	-	-	-	-	-
	c	-	-	-	-	-	-	-	-
	d	-	-	-	-	-	-	-	-
Gelsenkirchen	a	-	102	41	69	14	42	6	274
	b	-	57	25	38	8	25	3	156
	c	-	10	5	8	-	3	1	27
	d	-	6	3	6	-	2	-	17
Münster	a	72	86	30	67	19	32	12	318
	b	36	55	16	33	8	17	9	174
	c	8	9	3	3	2	1	1	27
	d	2	7	1	1	1	-	1	13

Noch: 2. Verteilung der Teilnehmerpopulation 2000/01

Verwaltungsbezirk a = Zusammen b = weiblich c = Ausländer/-innen zusammen d = Ausländerinnen		Teilnehmer/-innen							insgesamt
		davon						im Semester	
		im Vorkurs	01	02	03	04	05		
Noch: Kreise									
Hochsauerlandkreis	a	-	-	-	-	-	-	-	-
	b	-	-	-	-	-	-	-	-
	c	-	-	-	-	-	-	-	-
	d	-	-	-	-	-	-	-	-
Märkischer Kreis									
	a	-	-	-	-	-	-	-	-
	b	-	-	-	-	-	-	-	-
	c	-	-	-	-	-	-	-	-
	d	-	-	-	-	-	-	-	-
Olpe									
	a	-	-	-	-	-	-	-	-
	b	-	-	-	-	-	-	-	-
	c	-	-	-	-	-	-	-	-
	d	-	-	-	-	-	-	-	-
Siegen-Wittgenstein									
	a	-	-	-	-	-	-	-	-
	b	-	-	-	-	-	-	-	-
	c	-	-	-	-	-	-	-	-
	d	-	-	-	-	-	-	-	-
Soest									
	a	88	212	9	103	8	58	5	483
	b	46	110	2	50	4	34	2	248
	c	16	22	1	10	-	7	-	56
	d	8	13	-	5	-	4	-	30
Unna									
	a	-	-	-	-	-	-	-	-
	b	-	-	-	-	-	-	-	-
	c	-	-	-	-	-	-	-	-
	d	-	-	-	-	-	-	-	-
Reg.-Bez. Arnsberg									
	a	123	284	25	183	47	104	25	791
	b	61	155	9	99	28	64	16	432
	c	32	31	3	19	2	12	2	101
	d	15	18	-	11	2	7	2	55
davon									
kreisfreie Städte									
	a	35	72	16	80	39	46	20	308
	b	15	45	7	49	24	30	14	184
	c	16	9	2	9	2	5	2	45
	d	7	5	-	6	2	3	2	25
Kreise									
	a	88	212	9	103	8	58	5	483
	b	46	110	2	50	4	34	2	248
	c	16	22	1	10	-	7	-	56
	d	8	13	-	5	-	4	-	30
Nordrhein-Westfalen									
	a	1 036	1 356	859	1 119	611	581	358	5 920
	b	510	713	462	589	341	305	217	3 137
	c	255	216	181	154	91	71	46	1 014
	d	119	120	81	72	40	30	28	490
davon									
kreisfreie Städte									
	a	733	776	544	664	433	352	279	3 781
	b	353	409	301	349	248	186	173	2 019
	c	170	142	113	97	72	50	39	683
	d	77	77	50	46	31	19	24	324
Kreise									
	a	303	580	315	455	178	229	79	2 139
	b	157	304	161	240	93	119	44	1 118
	c	85	74	68	57	19	21	7	331
	d	42	43	31	26	9	11	4	166

3. Schulabgängerinnen und -abgänger im Abgangsjahr 2000

Verwaltungsbezirk a = Zusammen b = weiblich c = Ausländer/-innen zusammen d = Ausländerinnen	Schulabgänger/-innen								
	mit Hauptschul- abschluss nach Jahrgang 09	mit Sekundarabschluss I				mit Fachhoch- schulreife	mit Hoch- schulreife	ins- gesamt	
		zu- sammen	Hauptschul- abschluss nach Jahrgang 10	davon mit					
				Fachoberschulreife					
zu- sammen	darunter mit Qualifikations- vermerk								
Kreisfreie Städte									
Düsseldorf	a	-	1	-	1	1	18	50	69
	b	-	-	-	-	-	8	40	48
	c	-	-	-	-	-	6	4	10
	d	-	-	-	-	-	3	4	7
Duisburg	a	-	-	-	-	-	-	-	-
	b	-	-	-	-	-	-	-	-
	c	-	-	-	-	-	-	-	-
	d	-	-	-	-	-	-	-	-
Essen	a	-	-	-	-	-	31	48	79
	b	-	-	-	-	-	16	31	47
	c	-	-	-	-	-	6	5	11
	d	-	-	-	-	-	3	2	5
Krefeld	a	-	-	-	-	-	-	-	-
	b	-	-	-	-	-	-	-	-
	c	-	-	-	-	-	-	-	-
	d	-	-	-	-	-	-	-	-
Mönchengladbach	a	-	-	-	-	-	-	-	-
	b	-	-	-	-	-	-	-	-
	c	-	-	-	-	-	-	-	-
	d	-	-	-	-	-	-	-	-
Mülheim an der Ruhr	a	-	-	-	-	-	-	-	-
	b	-	-	-	-	-	-	-	-
	c	-	-	-	-	-	-	-	-
	d	-	-	-	-	-	-	-	-
Oberhausen	a	-	-	-	-	-	-	-	-
	b	-	-	-	-	-	-	-	-
	c	-	-	-	-	-	-	-	-
	d	-	-	-	-	-	-	-	-
Remscheid	a	-	-	-	-	-	-	-	-
	b	-	-	-	-	-	-	-	-
	c	-	-	-	-	-	-	-	-
	d	-	-	-	-	-	-	-	-
Solingen	a	-	-	-	-	-	-	-	-
	b	-	-	-	-	-	-	-	-
	c	-	-	-	-	-	-	-	-
	d	-	-	-	-	-	-	-	-
Wuppertal	a	-	-	-	-	-	8	31	39
	b	-	-	-	-	-	3	16	19
	c	-	-	-	-	-	3	3	6
	d	-	-	-	-	-	1	1	2

Noch: 3. Schulabgängerinnen und -abgänger im Abgangsjahr 2000

Verwaltungsbezirk a = Zusammen b = weiblich c = Ausländer/-innen zusammen d = Ausländerinnen	Schulabgänger/-innen								
	mit Hauptschul- abschluss nach Jahrgang 09	mit Sekundarabschluss I				mit Fachhoch- schulreife	mit Hoch- schulreife	ins- gesamt	
		zu- sammen	davon mit						
			Hauptschul- abschluss nach Jahrgang 10	Fachoberschulreife					
		zu- sammen	darunter mit Qualifikations- vermerk						
Kreise									
Kleve	a	-	-	-	-	-	-	-	-
	b	-	-	-	-	-	-	-	-
	c	-	-	-	-	-	-	-	-
	d	-	-	-	-	-	-	-	-
Mettmann	a	-	-	-	-	-	-	-	-
	b	-	-	-	-	-	-	-	-
	c	-	-	-	-	-	-	-	-
	d	-	-	-	-	-	-	-	-
Neuss	a	9	13	2	11	6	9	16	47
	b	2	4	-	4	3	5	11	22
	c	4	2	-	2	1	-	3	9
	d	1	1	-	1	1	-	2	4
Viersen	a	-	3	-	3	3	42	68	113
	b	-	2	-	2	2	19	28	49
	c	-	-	-	-	-	1	8	9
	d	-	-	-	-	-	-	3	3
Wesel	a	-	-	-	-	-	-	-	-
	b	-	-	-	-	-	-	-	-
	c	-	-	-	-	-	-	-	-
	d	-	-	-	-	-	-	-	-
Reg.-Bez. Düsseldorf	a	9	17	2	15	10	108	213	362
	b	2	6	-	6	5	51	126	191
	c	4	2	-	2	1	16	23	47
	d	1	1	-	1	1	7	12	22
davon									
kreisfreie Städte	a	-	1	-	1	1	57	129	188
	b	-	-	-	-	-	27	87	114
	c	-	-	-	-	-	15	12	27
	d	-	-	-	-	-	7	7	14
Kreise	a	9	16	2	14	9	51	84	174
	b	2	6	-	6	5	24	39	77
	c	4	2	-	2	1	1	11	20
	d	1	1	-	1	1	-	5	8
Kreisfreie Städte									
Aachen	a	-	-	-	-	-	20	33	53
	b	-	-	-	-	-	10	21	31
	c	-	-	-	-	-	4	3	7
	d	-	-	-	-	-	1	2	3
Bonn	a	-	-	-	-	-	48	125	173
	b	-	-	-	-	-	14	62	76
	c	-	-	-	-	-	7	15	22
	d	-	-	-	-	-	2	5	7

Noch: 3. Schulabgängerinnen und -abgänger im Abgangsjahr 2000

Verwaltungsbezirk a = Zusammen b = weiblich c = Ausländer/-innen zusammen d = Ausländerinnen	Schulabgänger/-innen								
	mit Hauptschul- abschluss nach Jahrgang 09	mit Sekundarabschluss I				mit Fachhoch- schulreife	mit Hoch- schulreife	ins- gesamt	
		zu- sammen	Hauptschul- abschluss nach Jahrgang 10	davon mit					
				Fachoberschulreife					
		zu- sammen	darunter mit Qualifikations- vermerk						
Noch: Kreisfreie Städte									
Köln	a	-	-	-	-	-	33	69	102
	b	-	-	-	-	-	3	41	44
	c	-	-	-	-	-	3	12	15
	d	-	-	-	-	-	1	8	9
Leverkusen	a	-	-	-	-	-	-	-	-
	b	-	-	-	-	-	-	-	-
	c	-	-	-	-	-	-	-	-
	d	-	-	-	-	-	-	-	-
Kreise									
Aachen	a	-	-	-	-	-	-	-	-
	b	-	-	-	-	-	-	-	-
	c	-	-	-	-	-	-	-	-
	d	-	-	-	-	-	-	-	-
Düren	a	-	-	-	-	-	-	-	-
	b	-	-	-	-	-	-	-	-
	c	-	-	-	-	-	-	-	-
	d	-	-	-	-	-	-	-	-
Erfkreis	a	-	-	-	-	-	-	-	-
	b	-	-	-	-	-	-	-	-
	c	-	-	-	-	-	-	-	-
	d	-	-	-	-	-	-	-	-
Euskirchen	a	-	-	-	-	-	-	-	-
	b	-	-	-	-	-	-	-	-
	c	-	-	-	-	-	-	-	-
	d	-	-	-	-	-	-	-	-
Heinsberg	a	-	-	-	-	-	-	-	-
	b	-	-	-	-	-	-	-	-
	c	-	-	-	-	-	-	-	-
	d	-	-	-	-	-	-	-	-
Oberbergischer Kreis	a	-	-	-	-	-	-	-	-
	b	-	-	-	-	-	-	-	-
	c	-	-	-	-	-	-	-	-
	d	-	-	-	-	-	-	-	-
Rhein.-Berg. Kreis	a	-	-	-	-	-	-	-	-
	b	-	-	-	-	-	-	-	-
	c	-	-	-	-	-	-	-	-
	d	-	-	-	-	-	-	-	-
Rhein-Sieg Kreis	a	-	-	-	-	-	27	56	83
	b	-	-	-	-	-	12	24	36
	c	-	-	-	-	-	1	6	7
	d	-	-	-	-	-	1	1	2

Noch: 3. Schulabgängerinnen und -abgänger im Abgangsjahr 2000

Verwaltungsbezirk a = Zusammen b = weiblich c = Ausländer/-innen zusammen d = Ausländerinnen	Schulabgänger/-innen							
	mit Hauptschul- abschluss nach Jahrgang 09	mit Sekundarabschluss I				mit Fachhoch- schulreife	mit Hoch- schulreife	ins- gesamt
		zu- sammen	davon mit					
			Hauptschul- abschluss nach Jahrgang 10	Fachoberschulreife				
			zu- sammen	darunter mit Qualifikations- vermerk				
Noch: Kreise								
Warendorf	a	-	-	-	-	-	-	-
	b	-	-	-	-	-	-	-
	c	-	-	-	-	-	-	-
	d	-	-	-	-	-	-	-
Reg.-Bez. Münster	a	4	9	5	4	4	24	124
	b	2	5	2	3	3	16	86
	c	1	1	1	-	-	5	11
	d	1	-	-	-	-	4	8
davon								
kreisfreie Städte	a	-	-	-	-	-	14	91
	b	-	-	-	-	-	11	63
	c	-	-	-	-	-	5	11
	d	-	-	-	-	-	4	8
Kreise	a	4	9	5	4	4	10	33
	b	2	5	2	3	3	5	23
	c	1	1	1	-	-	-	-
	d	1	-	-	-	-	-	-
Kreisfreie Stadt								
Bielefeld	a	-	-	-	-	-	8	46
	b	-	-	-	-	-	5	34
	c	-	-	-	-	-	2	2
	d	-	-	-	-	-	1	2
Kreise								
Gütersloh	a	-	-	-	-	-	-	-
	b	-	-	-	-	-	-	-
	c	-	-	-	-	-	-	-
	d	-	-	-	-	-	-	-
Herford	a	-	-	-	-	-	-	-
	b	-	-	-	-	-	-	-
	c	-	-	-	-	-	-	-
	d	-	-	-	-	-	-	-
Höxter	a	-	-	-	-	-	-	-
	b	-	-	-	-	-	-	-
	c	-	-	-	-	-	-	-
	d	-	-	-	-	-	-	-
Lippe	a	-	-	-	-	-	-	-
	b	-	-	-	-	-	-	-
	c	-	-	-	-	-	-	-
	d	-	-	-	-	-	-	-
Minden-Lübbecke	a	-	-	-	-	-	-	-
	b	-	-	-	-	-	-	-
	c	-	-	-	-	-	-	-
	d	-	-	-	-	-	-	-
Paderborn	a	-	-	-	-	-	-	-
	b	-	-	-	-	-	-	-
	c	-	-	-	-	-	-	-
	d	-	-	-	-	-	-	-

Noch: 3. Schulabgängerinnen und -abgänger im Abgangsjahr 2000

Verwaltungsbezirk a = Zusammen b = weiblich c = Ausländer/-innen zusammen d = Ausländerinnen	Schulabgänger/-innen								
	mit Hauptschul- abschluss nach Jahrgang 09	mit Sekundarabschluss I				mit Fachhoch- schulreife	mit Hoch- schulreife	ins- gesamt	
		zu- sammen	davon mit						
			Hauptschul- abschluss nach Jahrgang 10	Fachoberschulreife					
			zu- sammen	darunter mit Qualifikations- vermerk					
Noch: Kreise									
Märkischer Kreis	a	-	-	-	-	-	-	-	
	b	-	-	-	-	-	-	-	
	c	-	-	-	-	-	-	-	
	d	-	-	-	-	-	-	-	
Olpe	a	-	-	-	-	-	-	-	
	b	-	-	-	-	-	-	-	
	c	-	-	-	-	-	-	-	
	d	-	-	-	-	-	-	-	
Siegen-Wittgenstein	a	-	-	-	-	-	-	-	
	b	-	-	-	-	-	-	-	
	c	-	-	-	-	-	-	-	
	d	-	-	-	-	-	-	-	
Soest	a	-	3	-	3	3	34	67	104
	b	-	1	-	1	1	18	41	60
	c	-	1	-	1	1	3	6	10
	d	-	-	-	-	-	3	3	6
Unna	a	-	-	-	-	-	-	-	-
	b	-	-	-	-	-	-	-	-
	c	-	-	-	-	-	-	-	-
	d	-	-	-	-	-	-	-	-
Reg.-Bez. Arnsberg	a	-	5	-	5	5	62	120	187
	b	-	2	-	2	2	31	72	105
	c	-	2	-	2	2	7	11	20
	d	-	1	-	1	1	4	4	9
davon									
kreisfreie Städte	a	-	2	-	2	2	28	53	83
	b	-	1	-	1	1	13	31	45
	c	-	1	-	1	1	4	5	10
	d	-	1	-	1	1	1	1	3
Kreise	a	-	3	-	3	3	34	67	104
	b	-	1	-	1	1	18	41	60
	c	-	1	-	1	1	3	6	10
	d	-	-	-	-	-	3	3	6
Nordrhein-Westfalen	a	13	31	7	24	19	330	786	1 160
	b	4	13	2	11	10	142	466	625
	c	5	5	1	4	3	45	83	138
	d	2	2	-	2	2	21	42	67
davon									
kreisfreie Städte	a	-	3	-	3	3	208	546	757
	b	-	1	-	1	1	83	339	423
	c	-	1	-	1	1	40	60	101
	d	-	1	-	1	1	17	33	51
Kreise	a	13	28	7	21	16	122	240	403
	b	4	12	2	10	9	59	127	202
	c	5	4	1	3	2	5	23	37
	d	2	1	-	1	1	4	9	16

4. Lehrergrunddaten 2000/01

Verwaltungsbezirk	Lehrer/-innen													
	insgesamt	in % aller Lehrer/-innen	weiblich			ausländisch			darunter					
			Anzahl	in % aller Lehrerinnen	in % von Spalte 1	Anzahl	in % aller Lehrer/-innen	in % von Spalte 1	hauptamtlich/BAT			vollzeitbeschäftigt		
									Anzahl	in % aller Lehrer/-innen	in % von Spalte 1	Anzahl	in % aller Lehrer/-innen	in % von Spalte 1
1	2	3	4	5	6	7	8	9	10	11	12	13	14	
Kreisfreie Städte														
Düsseldorf	25	6,1	9	5,0	36,0	-	-	-	25	6,1	100,0	21	6,8	84,0
Duisburg	-	-	-	-	-	-	-	-	-	-	-	-	-	-
Essen	19	4,6	8	5,0	42,1	-	-	-	19	4,7	100,0	15	4,9	78,9
Krefeld	-	-	-	-	-	-	-	-	-	-	-	-	-	-
Mönchengladbach	-	-	-	-	-	-	-	-	-	-	-	-	-	-
Mülheim an der Ruhr	-	-	-	-	-	-	-	-	-	-	-	-	-	-
Oberhausen	-	-	-	-	-	-	-	-	-	-	-	-	-	-
Remscheid	-	-	-	-	-	-	-	-	-	-	-	-	-	-
Solingen	-	-	-	-	-	-	-	-	-	-	-	-	-	-
Wuppertal	19	4,6	11	7,0	57,9	-	-	-	19	4,7	100,0	7	2,3	36,8
Kreise														
Kleve	-	-	-	-	-	-	-	-	-	-	-	-	-	-
Mettmann	-	-	-	-	-	-	-	-	-	-	-	-	-	-
Neuss	20	4,9	11	7,0	55,0	-	-	-	20	4,9	100,0	10	3,2	50,0
Viersen	35	8,5	16	9,0	45,7	-	-	-	35	8,6	100,0	29	9,4	82,9
Wesel	-	-	-	-	-	-	-	-	-	-	-	-	-	-
Reg.-Bez. Düsseldorf	118	28,8	55	32,0	46,6	-	-	-	118	28,9	100,0	82	26,5	69,5
davon														
kreisfreie Städte	63	15,4	28	17,0	44,4	-	-	-	63	15,4	100,0	43	13,9	68,3
Kreise	55	13,4	27	16,0	49,1	-	-	-	55	13,5	100,0	39	12,6	70,9
Kreisfreie Städte														
Aachen	20	4,9	8	5,0	40,0	1	33,3	5,0	20	4,9	100,0	16	5,2	80,0
Bonn	48	11,7	22	13,0	45,8	1	33,3	2,1	48	11,8	100,0	38	12,3	79,2
Köln	42	10,2	23	14,0	54,8	1	33,3	2,4	42	10,3	100,0	33	10,7	78,6
Leverkusen	-	-	-	-	-	-	-	-	-	-	-	-	-	-
Kreise														
Aachen	-	-	-	-	-	-	-	-	-	-	-	-	-	-
Düren	-	-	-	-	-	-	-	-	-	-	-	-	-	-
Erftkreis	-	-	-	-	-	-	-	-	-	-	-	-	-	-
Euskirchen	-	-	-	-	-	-	-	-	-	-	-	-	-	-
Heinsberg	-	-	-	-	-	-	-	-	-	-	-	-	-	-
Oberbergischer Kreis	-	-	-	-	-	-	-	-	-	-	-	-	-	-
Rhein.-Berg. Kreis	-	-	-	-	-	-	-	-	-	-	-	-	-	-
Rhein-Sieg Kreis	33	8,0	12	7,0	36,4	-	-	-	33	8,1	100,0	27	8,7	81,8
Reg.-Bez. Köln	143	34,9	65	38,0	45,5	3	100,0	2,1	143	35,0	100,0	114	36,9	79,7
davon														
kreisfreie Städte	110	26,8	53	31,0	48,2	3	100,0	2,7	110	27,0	100,0	87	28,2	79,1
Kreise	33	8,0	12	7,0	36,4	-	-	-	33	8,1	100,0	27	8,7	81,8
Kreisfreie Städte														
Bochum	-	-	-	-	-	-	-	-	-	-	-	-	-	-
Gelsenkirchen	20	4,9	6	4,0	30,0	-	-	-	20	4,9	100,0	17	5,5	85,0
Münster	29	7,1	11	7,0	37,9	-	-	-	28	6,9	96,6	18	5,8	62,1
Kreise														
Borken	23	5,6	9	5,0	39,1	-	-	-	22	5,4	95,7	20	6,5	87,0
Coesfeld	-	-	-	-	-	-	-	-	-	-	-	-	-	-
Recklinghausen	-	-	-	-	-	-	-	-	-	-	-	-	-	-
Steinfurt	-	-	-	-	-	-	-	-	-	-	-	-	-	-
Warendorf	-	-	-	-	-	-	-	-	-	-	-	-	-	-

1) abgeordnete, beurlaubte und langfristig erkrankte Lehrkräfte

Noch: 4. Lehrergrunddaten 2000/01

Verwaltungsbezirk	Lehrer/-innen													
	insgesamt	in % aller Lehrer/-innen	weiblich			ausländisch			darunter					
			Anzahl	in % aller Lehrer/-innen	in % von Spalte 1	Anzahl	in % aller Lehrer/-innen	in % von Spalte 1	hauptamtlich/BAT			vollzeitbeschäftigt		
									Anzahl	in % aller Lehrer/-innen	in % von Spalte 1	Anzahl	in % aller Lehrer/-innen	in % von Spalte 1
1	2	3	4	5	6	7	8	9	10	11	12	13	14	
Reg.-Bez. Münster	72	17,6	26	15,0	36,1	-	-	-	70	17,2	97,2	55	17,8	76,4
davon														
kreisfreie Städte	49	12,0	17	10,0	34,7	-	-	-	48	11,8	98,0	35	11,3	71,4
Kreise	23	5,6	9	5,0	39,1	-	-	-	22	5,4	95,7	20	6,5	87,0
Kreisfreie Stadt														
Bielefeld	21	5,1	4	2,0	19,0	-	-	-	21	5,1	100,0	16	5,2	76,2
Kreise														
Gütersloh	-	-	-	-	-	-	-	-	-	-	-	-	-	-
Herford	-	-	-	-	-	-	-	-	-	-	-	-	-	-
Höxter	-	-	-	-	-	-	-	-	-	-	-	-	-	-
Lippe	-	-	-	-	-	-	-	-	-	-	-	-	-	-
Minden-Lübbecke	-	-	-	-	-	-	-	-	-	-	-	-	-	-
Paderborn	-	-	-	-	-	-	-	-	-	-	-	-	-	-
Reg.-Bez. Detmold	21	5,1	4	2,0	19,0	-	-	-	21	5,1	100,0	16	5,2	76,2
davon														
kreisfreie Stadt	21	5,1	4	2,0	19,0	-	-	-	21	5,1	100,0	16	5,2	76,2
Kreise	-	-	-	-	-	-	-	-	-	-	-	-	-	-
Kreisfreie Städte														
Bochum	-	-	-	-	-	-	-	-	-	-	-	-	-	-
Dortmund	23	5,6	10	6,0	43,5	-	-	-	23	5,6	100,0	18	5,8	78,3
Hagen	-	-	-	-	-	-	-	-	-	-	-	-	-	-
Hamm	-	-	-	-	-	-	-	-	-	-	-	-	-	-
Herne	-	-	-	-	-	-	-	-	-	-	-	-	-	-
Kreise														
Ennepe-Ruhr-Kreis	-	-	-	-	-	-	-	-	-	-	-	-	-	-
Hochsauerlandkreis	-	-	-	-	-	-	-	-	-	-	-	-	-	-
Märkischer Kreis	-	-	-	-	-	-	-	-	-	-	-	-	-	-
Olpe	-	-	-	-	-	-	-	-	-	-	-	-	-	-
Siegen-Wittgenstein	-	-	-	-	-	-	-	-	-	-	-	-	-	-
Soest	33	8,0	10	6,0	30,3	-	-	-	33	8,1	100,0	24	7,8	72,7
Unna	-	-	-	-	-	-	-	-	-	-	-	-	-	-
Reg.-Bez. Arnsberg	56	13,7	20	12,0	35,7	-	-	-	56	13,7	100,0	42	13,6	75,0
davon														
kreisfreie Städte	23	5,6	10	6,0	43,5	-	-	-	23	5,6	100,0	18	5,8	78,3
Kreise	33	8,0	10	6,0	30,3	-	-	-	33	8,1	100,0	24	7,8	72,7
Nordrhein-Westfalen	410	100	170	100	41,5	3	100	0,7	408	100	99,5	309	100	75,4
davon														
kreisfreie Städte	266	64,9	112	66,0	42,1	3	100,0	1,1	265	65,0	99,6	199	64,4	74,8
Kreise	144	35,1	58	34,0	40,3	-	-	-	143	35,0	99,3	110	35,6	76,4
darunter														
langfristig														
abwesende														
Lehrer/-innen ¹⁾	4	1,0	3	2,0	75,0	-	-	-	4	1,0	100,0	3	1,0	75,0

Anmerkung S. 213

5. Erteilte wöchentliche Unterrichtsstunden 2000/01

Verwaltungsbezirk	Erteilte wöchentliche Unterrichtsstunden													je 100 Schüler/-innen
	der Lehrer/-innen										darunter Mehrarbeit			
	insgesamt	in % aller Stunden	weiblich		davon									
			Anzahl	in % von Sp. 1	hauptamtlich/BAT			na/nb/Nicht-BAT						
					Anzahl	in % von Sp. 1	je ha/BAT-Lehrer/-in	Anzahl	in % von Sp. 1	je na/nb/Nicht-BAT-Lehrer/-in	Anzahl	in % von Sp. 1	je Lehrer/-in mit Mehrarbeit	
1	2	3	4	5	6	7	8	9	10	11	12	13	14	
Kreisfreie Städte														
Düsseldorf	400,0	5,8	145,0	36,3	400,0	100,0	16,0	-	-	-	-	-	-	131,6
Duisburg	-	-	-	-	-	-	-	-	-	-	-	-	-	-
Essen	343,0	5,0	122,0	35,6	343,0	100,0	18,1	-	-	-	17,0	5,0	2,4	102,4
Krefeld	-	-	-	-	-	-	-	-	-	-	-	-	-	-
Mönchengladbach	-	-	-	-	-	-	-	-	-	-	-	-	-	-
Mülheim an der Ruhr	-	-	-	-	-	-	-	-	-	-	-	-	-	-
Oberhausen	-	-	-	-	-	-	-	-	-	-	-	-	-	-
Remscheid	-	-	-	-	-	-	-	-	-	-	-	-	-	-
Solingen	-	-	-	-	-	-	-	-	-	-	-	-	-	-
Wuppertal	280,0	4,1	164,0	58,6	280,0	100,0	14,7	-	-	-	-	-	-	109,8
Kreise														
Kleve	-	-	-	-	-	-	-	-	-	-	-	-	-	-
Mettmann	-	-	-	-	-	-	-	-	-	-	-	-	-	-
Neuss	333,0	4,9	166,0	49,8	333,0	100,0	16,7	-	-	-	-	-	-	118,5
Viersen	644,0	9,4	305,0	47,4	644,0	100,0	18,4	-	-	-	-	-	-	131,2
Wesel	-	-	-	-	-	-	-	-	-	-	-	-	-	-
Reg.-Bez. Düsseldorf	2 000,0	29,1	902,0	45,1	2 000,0	100,0	16,9	-	-	-	17,0	0,9	2,4	120,0
davon														
kreisfreie Städte	1 023,0	14,9	431,0	42,1	1 023,0	100,0	16,2	-	-	-	17,0	1,7	2,4	114,4
Kreise	977,0	14,2	471,0	48,2	977,0	100,0	17,8	-	-	-	-	-	-	126,6
Kreisfreie Städte														
Aachen	324,0	4,7	118,0	36,4	324,0	100,0	16,2	-	-	-	-	-	-	98,8
Bonn	742,0	10,8	338,0	45,6	742,0	100,0	15,5	-	-	-	-	-	-	114,5
Köln	696,0	10,1	370,0	53,2	696,0	100,0	16,6	-	-	-	-	-	-	98,7
Leverkusen	-	-	-	-	-	-	-	-	-	-	-	-	-	-
Kreise														
Aachen	-	-	-	-	-	-	-	-	-	-	-	-	-	-
Düren	-	-	-	-	-	-	-	-	-	-	-	-	-	-
Erftkreis	-	-	-	-	-	-	-	-	-	-	-	-	-	-
Euskirchen	-	-	-	-	-	-	-	-	-	-	-	-	-	-
Heinsberg	-	-	-	-	-	-	-	-	-	-	-	-	-	-
Oberbergischer Kreis	-	-	-	-	-	-	-	-	-	-	-	-	-	-
Rhein.-Berg. Kreis	-	-	-	-	-	-	-	-	-	-	-	-	-	-
Rhein-Sieg Kreis	551,0	8,0	180,0	32,7	551,0	100,0	16,7	-	-	-	4,0	0,7	4,0	117,2
Reg.-Bez. Köln	2 313,0	33,7	1 006,0	43,5	2 313,0	100,0	16,2	-	-	-	4,0	0,2	4,0	107,5
davon														
kreisfreie Städte	1 762,0	25,7	826,0	46,9	1 762,0	100,0	16,0	-	-	-	-	-	-	104,8
Kreise	551,0	8,0	180,0	32,7	551,0	100,0	16,7	-	-	-	4,0	0,7	4,0	117,2
Kreisfreie Städte														
Bottrop	-	-	-	-	-	-	-	-	-	-	-	-	-	-
Gelsenkirchen	358,0	5,2	101,0	28,2	358,0	100,0	17,9	-	-	-	-	-	-	130,7
Münster	431,0	6,3	165,0	38,3	427,0	99,1	15,3	4,0	0,9	4,0	-	-	-	135,5

Noch: 5. Erteilte wöchentliche Unterrichtsstunden 2000/01

Verwaltungsbezirk	Erteilte wöchentliche Unterrichtsstunden													je 100 Schüler/ -innen
	der Lehrer/-innen										darunter Mehrarbeit			
	ins- gesamt	in % aller Stun- den	weiblich		davon									
			Anzahl	in % von Sp. 1	hauptamtlich/BAT			na/nb/Nicht-BAT						
					Anzahl	in % von Sp. 1	je ha/BAT- Lehrer/ -in	Anzahl	in % von Sp. 1	je na/nb/ Nicht- BAT- Lehrer/ -in	Anzahl	in % von Sp. 1	je Lehrer/ -in mit Mehr- arbeit	
1	2	3	4	5	6	7	8	9	10	11	12	13	14	
Kreise														
Borken	426,0	6,2	160,0	37,6	422,0	99,1	19,2	4,0	0,9	4,0	-	-	-	102,9
Coesfeld	-	-	-	-	-	-	-	-	-	-	-	-	-	-
Recklinghausen	-	-	-	-	-	-	-	-	-	-	-	-	-	-
Steinfurt	-	-	-	-	-	-	-	-	-	-	-	-	-	-
Warendorf	-	-	-	-	-	-	-	-	-	-	-	-	-	-
Reg.-Bez. Münster	1 215,0	17,7	426,0	35,1	1 207,0	99,3	17,2	8,0	0,7	4,0	-	-	-	120,8
davon														
kreisfreie Städte	789,0	11,5	266,0	33,7	785,0	99,5	16,4	4,0	0,5	4,0	-	-	-	133,3
Kreise	426,0	6,2	160,0	37,6	422,0	99,1	19,2	4,0	0,9	4,0	-	-	-	102,9
Kreisfreie Stadt														
Bielefeld	364,0	5,3	72,0	19,8	364,0	100,0	17,3	-	-	-	-	-	-	119,0
Kreise														
Gütersloh	-	-	-	-	-	-	-	-	-	-	-	-	-	-
Herford	-	-	-	-	-	-	-	-	-	-	-	-	-	-
Höxter	-	-	-	-	-	-	-	-	-	-	-	-	-	-
Lippe	-	-	-	-	-	-	-	-	-	-	-	-	-	-
Minden-Lübbecke	-	-	-	-	-	-	-	-	-	-	-	-	-	-
Paderborn	-	-	-	-	-	-	-	-	-	-	-	-	-	-
Reg.-Bez. Detmold	364,0	5,3	72,0	19,8	364,0	100,0	17,3	-	-	-	-	-	-	119,0
davon														
kreisfreie Stadt	364,0	5,3	72,0	19,8	364,0	100,0	17,3	-	-	-	-	-	-	119,0
Kreise	-	-	-	-	-	-	-	-	-	-	-	-	-	-
Kreisfreie Städte														
Bochum	-	-	-	-	-	-	-	-	-	-	-	-	-	-
Dortmund	386,0	5,6	167,0	43,3	386,0	100,0	16,8	-	-	-	-	-	-	125,3
Hagen	-	-	-	-	-	-	-	-	-	-	-	-	-	-
Hamm	-	-	-	-	-	-	-	-	-	-	-	-	-	-
Herne	-	-	-	-	-	-	-	-	-	-	-	-	-	-
Kreise														
Ennepe-Ruhr-Kreis	-	-	-	-	-	-	-	-	-	-	-	-	-	-
Hochsauerlandkreis	-	-	-	-	-	-	-	-	-	-	-	-	-	-
Märkischer Kreis	-	-	-	-	-	-	-	-	-	-	-	-	-	-
Olpe	-	-	-	-	-	-	-	-	-	-	-	-	-	-
Siegen-Wittgenstein	-	-	-	-	-	-	-	-	-	-	-	-	-	-
Soest	587,0	8,6	161,0	27,4	587,0	100,0	17,8	-	-	-	-	-	-	121,5
Unna	-	-	-	-	-	-	-	-	-	-	-	-	-	-
Reg.-Bez. Arnsberg	973,0	14,2	328,0	33,7	973,0	100,0	17,4	-	-	-	-	-	-	123,0
davon														
kreisfreie Städte	386,0	5,6	167,0	43,3	386,0	100,0	16,8	-	-	-	-	-	-	125,3
Kreise	587,0	8,6	161,0	27,4	587,0	100,0	17,8	-	-	-	-	-	-	121,5
Nordrhein-Westfalen	6 865,0	100	2 734,0	39,8	6 857,0	99,9	16,8	8,0	0,1	4,0	21,0	0,3	2,6	116,0
davon														
kreisfreie Städte	4 324,0	63,0	1 762,0	40,7	4 320,0	99,9	16,3	4,0	0,1	4,0	17,0	0,4	2,4	114,4
Kreise	2 541,0	37,0	972,0	38,3	2 537,0	99,8	17,7	4,0	0,2	4,0	4,0	0,2	4,0	118,8

Kollegs

1. Schuleckdaten 2000/01

Verwaltungsbezirk	Schulen	Klassen	Schüler/-innen									
			insgesamt	weiblich		ausländisch			Aussiedler/-innen		je Lehrer/-in ¹⁾	
				Anzahl	in % von Spalte 3	zusammen	in % von Spalte 3	weiblich	Anzahl	in % von Spalte 3		
												1
Kreisfreie Städte												
Düsseldorf	1	x	303	159	52,5	38	12,5	18	8	2,6	12,1	
Duisburg	-	x	-	-	-	-	-	-	-	-	-	
Essen	1	x	303	140	46,2	12	4,0	4	-	-	8,0	
Krefeld	-	x	-	-	-	-	-	-	-	-	-	
Mönchengladbach	-	x	-	-	-	-	-	-	-	-	-	
Mülheim an der Ruhr	-	x	-	-	-	-	-	-	-	-	-	
Oberhausen	1	x	194	88	45,4	13	6,7	8	-	-	6,5	
Remscheid	-	x	-	-	-	-	-	-	-	-	-	
Solingen	-	x	-	-	-	-	-	-	-	-	-	
Wuppertal	1	x	296	143	48,3	45	15,2	20	12	4,1	9,3	
Kreise												
Kleve	-	x	-	-	-	-	-	-	-	-	-	
Mettmann	-	x	-	-	-	-	-	-	-	-	-	
Neuss	1	x	251	101	40,2	20	8,0	7	-	-	8,7	
Viersen	-	x	-	-	-	-	-	-	-	-	-	
Wesel	-	x	-	-	-	-	-	-	-	-	-	
Reg.-Bez. Düsseldorf	5	x	1 347	631	46,8	128	9,5	57	20	1,5	8,7	
davon												
kreisfreie Städte	4	x	1 096	530	48,4	108	9,9	50	20	1,8	8,8	
Kreise	1	x	251	101	40,2	20	8,0	7	-	-	8,7	
Kreisfreie Städte												
Aachen	-	x	-	-	-	-	-	-	-	-	-	
Bonn	-	x	-	-	-	-	-	-	-	-	-	
Köln	1	x	472	268	56,8	30	6,4	24	-	-	11,5	
Leverkusen	-	x	-	-	-	-	-	-	-	-	-	
Kreise												
Aachen	1	x	350	171	48,9	33	9,4	16	2	0,6	9,5	
Düren	-	x	-	-	-	-	-	-	-	-	-	
Erftkreis	-	x	-	-	-	-	-	-	-	-	-	
Euskirchen	-	x	-	-	-	-	-	-	-	-	-	
Heinsberg	1	x	418	263	62,9	-	-	-	92	-	13,9	
Oberbergischer Kreis	-	x	-	-	-	-	-	-	-	-	-	
Rhein.-Berg. Kreis	-	x	-	-	-	-	-	-	-	-	-	
Rhein-Sieg Kreis	-	x	-	-	-	-	-	-	-	-	-	
Reg.-Bez. Köln	3	x	1 240	702	56,6	63	5,1	40	94	7,6	11,5	
davon												
kreisfreie Städte	1	x	472	268	56,8	30	6,4	24	-	-	11,5	
Kreise	2	x	768	434	56,5	33	4,3	16	94	12,2	11,5	
Kreisfreie Städte												
Bottrop	-	x	-	-	-	-	-	-	-	-	-	
Gelsenkirchen	-	x	-	-	-	-	-	-	-	-	-	
Münster	1	x	341	176	51,6	17	5,0	8	43	12,6	11,0	

1) hauptamtliche/BAT- sowie nebenamtliche/nebenberufliche und Nicht-BAT-Lehrerinnen und -Lehrer

Noch: 1. Schuleckdaten 2000/01

Verwaltungsbezirk	Schulen	Klassen	Schüler/-innen									
			insgesamt	weiblich		ausländisch			Aussiedler/-innen		je Lehrer/-in ¹⁾	
				Anzahl	in % von Spalte 3	zusammen	in % von Spalte 3	weiblich	Anzahl	in % von Spalte 3		
												1
Kreise												
Borken	-	x	-	-	-	-	-	-	-	-	-	-
Coesfeld	-	x	-	-	-	-	-	-	-	-	-	-
Recklinghausen	-	x	-	-	-	-	-	-	-	-	-	-
Steinfurt	1	x	295	175	59,3	32	10,8	19	101	34,2	11,3	
Warendorf	-	x	-	-	-	-	-	-	-	-	-	-
Reg.-Bez. Münster	2	x	636	351	55,2	49	7,7	27	144	22,6	11,2	
davon												
kreisfreie Städte	1	x	341	176	51,6	17	5,0	8	43	12,6	11,0	
Kreise	1	x	295	175	59,3	32	10,8	19	101	34,2	11,3	
Kreisfreie Stadt												
Bielefeld	1	x	349	164	47,0	41	11,7	23	19	5,4	8,1	
Kreise												
Gütersloh	-	x	-	-	-	-	-	-	-	-	-	
Herford	-	x	-	-	-	-	-	-	-	-	-	
Höxter	-	x	-	-	-	-	-	-	-	-	-	
Lippe	-	x	-	-	-	-	-	-	-	-	-	
Minden-Lübbecke	1	x	239	135	56,5	16	6,7	13	27	11,3	9,2	
Paderborn	1	x	392	155	39,5	17	4,3	6	-	-	9,1	
Reg.-Bez. Detmold	3	x	980	454	46,3	74	7,6	42	46	4,7	8,8	
davon												
kreisfreie Stadt	1	x	349	164	47,0	41	11,7	23	19	5,4	8,1	
Kreise	2	x	631	290	46,0	33	5,2	19	27	4,3	9,1	
Kreisfreie Städte												
Bochum	-	x	-	-	-	-	-	-	-	-	-	
Dortmund	1	x	660	291	44,1	94	14,2	50	12	1,8	9,6	
Hagen	1	x	1 235	650	52,6	426	34,5	204	58	4,7	19,9	
Hamm	-	x	-	-	-	-	-	-	-	-	-	
Herne	-	x	-	-	-	-	-	-	-	-	-	
Kreise												
Ennepe-Ruhr-Kreis	-	x	-	-	-	-	-	-	-	-	-	
Hochsauerlandkreis	-	x	-	-	-	-	-	-	-	-	-	
Märkischer Kreis	-	x	-	-	-	-	-	-	-	-	-	
Olpe	-	x	-	-	-	-	-	-	-	-	-	
Siegen-Wittgenstein	1	x	190	66	34,7	16	8,4	4	-	-	7,6	
Soest	-	x	-	-	-	-	-	-	-	-	-	
Unna	-	x	-	-	-	-	-	-	-	-	-	
Reg.-Bez. Arnsberg	3	x	2 085	1 007	48,3	536	25,7	258	70	3,4	13,4	
davon												
kreisfreie Städte	2	x	1 895	941	49,7	520	27,4	254	70	3,7	14,5	
Kreise	1	x	190	66	34,7	16	8,4	4	-	-	7,6	
Nordrhein-Westfalen	16	x	6 288	3 145	50,0	850	13,5	424	374	5,9	10,7	
davon												
kreisfreie Städte	9	x	4 153	2 079	50,1	716	17,2	359	152	3,7	11,2	
Kreise	7	x	2 135	1 066	49,9	134	6,3	65	222	10,4	9,9	

Noch: 2. Verteilung der Teilnehmerpopulation 2000/01

Verwaltungsbezirk a = Zusammen b = weiblich c = Ausländer/-innen zusammen d = Ausländerinnen	Teilnehmer/-innen							insgesamt	
	im Vorkurs	davon							
		im Semester							
		01	02	03	04	05	06		
Noch: Kreise									
Erftkreis	a	-	-	-	-	-	-	-	
	b	-	-	-	-	-	-	-	
	c	-	-	-	-	-	-	-	
	d	-	-	-	-	-	-	-	
Euskirchen	a	-	-	-	-	-	-	-	
	b	-	-	-	-	-	-	-	
	c	-	-	-	-	-	-	-	
	d	-	-	-	-	-	-	-	
Heinsberg	a	-	-	-	109	138	97	74	418
	b	-	-	-	66	92	57	48	263
	c	-	-	-	-	-	-	-	-
	d	-	-	-	-	-	-	-	-
Oberbergischer Kreis	a	-	-	-	-	-	-	-	-
	b	-	-	-	-	-	-	-	-
	c	-	-	-	-	-	-	-	-
	d	-	-	-	-	-	-	-	-
Rhein.-Berg. Kreis	a	-	-	-	-	-	-	-	-
	b	-	-	-	-	-	-	-	-
	c	-	-	-	-	-	-	-	-
	d	-	-	-	-	-	-	-	-
Rhein-Sieg Kreis	a	-	-	-	-	-	-	-	-
	b	-	-	-	-	-	-	-	-
	c	-	-	-	-	-	-	-	-
	d	-	-	-	-	-	-	-	-
Reg.-Bez. Köln	a	78	205	125	247	246	191	148	1 240
	b	50	121	57	137	141	101	95	702
	c	9	8	10	7	16	9	4	63
	d	6	6	5	5	10	6	2	40
davon									
kreisfreie Städte	a	40	105	78	88	63	61	37	472
	b	28	65	35	47	35	28	30	268
	c	-	5	6	3	9	6	1	30
	d	-	4	3	2	8	6	1	24
Kreise	a	38	100	47	159	183	130	111	768
	b	22	56	22	90	106	73	65	434
	c	9	3	4	4	7	3	3	33
	d	6	2	2	3	2	-	1	16
Kreisfreie Städte									
Bottrop	a	-	-	-	-	-	-	-	-
	b	-	-	-	-	-	-	-	-
	c	-	-	-	-	-	-	-	-
	d	-	-	-	-	-	-	-	-
Gelsenkirchen	a	-	-	-	-	-	-	-	-
	b	-	-	-	-	-	-	-	-
	c	-	-	-	-	-	-	-	-
	d	-	-	-	-	-	-	-	-
Münster	a	12	58	45	54	34	57	81	341
	b	3	28	20	27	18	35	45	176
	c	2	-	5	2	1	4	3	17
	d	2	-	1	1	-	1	3	8

Noch: 2. Verteilung der Teilnehmerpopulation 2000/01

Verwaltungsbezirk a = Zusammen b = weiblich c = Ausländer/-innen zusammen d = Ausländerinnen	Teilnehmer/-innen							insgesamt	
	im Vorkurs	davon							
		im Semester							
		01	02	03	04	05	06		
Noch. Kreise									
Hochsauerlandkreis	a	-	-	-	-	-	-	-	
	b	-	-	-	-	-	-	-	
	c	-	-	-	-	-	-	-	
	d	-	-	-	-	-	-	-	
Märkischer Kreis									
	a	-	-	-	-	-	-	-	
	b	-	-	-	-	-	-	-	
	c	-	-	-	-	-	-	-	
	d	-	-	-	-	-	-	-	
Olpe									
	a	-	-	-	-	-	-	-	
	b	-	-	-	-	-	-	-	
	c	-	-	-	-	-	-	-	
	d	-	-	-	-	-	-	-	
Siegen-Wittgenstein									
	a	10	49	29	39	19	30	14	190
	b	4	15	8	12	9	11	7	66
	c	2	5	2	1	1	4	1	16
	d	-	2	1	-	-	1	-	4
Soest									
	a	-	-	-	-	-	-	-	-
	b	-	-	-	-	-	-	-	-
	c	-	-	-	-	-	-	-	-
	d	-	-	-	-	-	-	-	-
Unna									
	a	-	-	-	-	-	-	-	-
	b	-	-	-	-	-	-	-	-
	c	-	-	-	-	-	-	-	-
	d	-	-	-	-	-	-	-	-
Reg.-Bez. Arnsberg									
	a	293	557	292	420	232	202	89	2 085
	b	180	230	126	205	121	97	48	1 007
	c	130	156	73	82	47	30	18	536
	d	66	64	36	42	26	13	11	258
davon									
kreisfreie Städte									
	a	283	508	263	381	213	172	75	1 895
	b	176	215	118	193	112	86	41	941
	c	128	151	71	81	46	26	17	520
	d	66	62	35	42	26	12	11	254
Kreise									
	a	10	49	29	39	19	30	14	190
	b	4	15	8	12	9	11	7	66
	c	2	5	2	1	1	4	1	16
	d	-	2	1	-	-	1	-	4
Nordrhein-Westfalen									
	a	555	1 451	897	1 228	838	791	528	6 288
	b	331	694	414	615	433	389	269	3 145
	c	162	233	128	136	91	66	34	850
	d	85	108	63	73	46	30	19	424
davon									
kreisfreie Städte									
	a	379	1 047	626	806	502	486	307	4 153
	b	225	509	281	409	256	240	159	2 079
	c	138	202	110	111	76	53	26	716
	d	70	93	52	60	42	25	17	359
Kreise									
	a	176	404	271	422	336	305	221	2 135
	b	106	185	133	206	177	149	110	1 066
	c	24	31	18	25	15	13	8	134
	d	15	15	11	13	4	5	2	65

3. Schulabgängerinnen und -abgänger im Abgangsjahr 2000

Verwaltungsbezirk a = Zusammen b = weiblich c = Ausländer/-innen zusammen d = Ausländerinnen	Schulabgänger/-innen								
	mit Hauptschul- abschluss nach Jahrgang 09	mit Sekundarabschluss I				mit Fachhoch- schulreife	mit Hoch- schulreife	ins- gesamt	
		zu- sammen	Hauptschul- abschluss nach Jahrgang 10	davon mit					
				Fachoberschulreife					
		zu- sammen	darunter mit Qualifikations- vermerk						
Kreisfreie Städte									
Düsseldorf	a	-	-	-	-	-	16	49	65
	b	-	-	-	-	-	5	14	19
	c	-	-	-	-	-	1	4	5
	d	-	-	-	-	-	-	1	1
Duisburg	a	-	-	-	-	-	-	-	-
	b	-	-	-	-	-	-	-	-
	c	-	-	-	-	-	-	-	-
	d	-	-	-	-	-	-	-	-
Essen	a	-	-	-	-	-	18	59	77
	b	-	-	-	-	-	9	30	39
	c	-	-	-	-	-	3	3	6
	d	-	-	-	-	-	3	1	4
Krefeld	a	-	-	-	-	-	-	-	-
	b	-	-	-	-	-	-	-	-
	c	-	-	-	-	-	-	-	-
	d	-	-	-	-	-	-	-	-
Mönchengladbach	a	-	-	-	-	-	-	-	-
	b	-	-	-	-	-	-	-	-
	c	-	-	-	-	-	-	-	-
	d	-	-	-	-	-	-	-	-
Mülheim an der Ruhr	a	-	-	-	-	-	-	-	-
	b	-	-	-	-	-	-	-	-
	c	-	-	-	-	-	-	-	-
	d	-	-	-	-	-	-	-	-
Oberhausen	a	-	43	34	9	9	16	40	99
	b	-	24	18	6	6	8	18	50
	c	-	4	4	-	-	5	1	10
	d	-	1	1	-	-	4	-	5
Remscheid	a	-	-	-	-	-	-	-	-
	b	-	-	-	-	-	-	-	-
	c	-	-	-	-	-	-	-	-
	d	-	-	-	-	-	-	-	-
Solingen	a	-	-	-	-	-	-	-	-
	b	-	-	-	-	-	-	-	-
	c	-	-	-	-	-	-	-	-
	d	-	-	-	-	-	-	-	-
Wuppertal	a	-	18	1	17	17	23	58	99
	b	-	6	-	6	6	10	35	51
	c	-	1	-	1	1	2	3	6
	d	-	-	-	-	-	1	3	4

Noch: 3. Schulabgängerinnen und -abgänger im Abgangsjahr 2000

Verwaltungsbezirk a = Zusammen b = weiblich c = Ausländer/-innen zusammen d = Ausländerinnen	Schulabgänger/-innen								
	mit Hauptschul- abschluss nach Jahrgang 09	mit Sekundarabschluss I				mit Fachhoch- schulreife	mit Hoch- schulreife	ins- gesamt	
		zu- sammen	Hauptschul- abschluss nach Jahrgang 10	davon mit					
				Fachoberschulreife					
		zu- sammen	darunter mit Qualifikations- vermerk						
Noch: Kreise									
Märkischer Kreis	a	-	-	-	-	-	-	-	
	b	-	-	-	-	-	-	-	
	c	-	-	-	-	-	-	-	
	d	-	-	-	-	-	-	-	
Olpe	a	-	-	-	-	-	-	-	
	b	-	-	-	-	-	-	-	
	c	-	-	-	-	-	-	-	
	d	-	-	-	-	-	-	-	
Siegen-Wittgenstein	a	-	-	-	-	21	30	51	
	b	-	-	-	-	7	12	19	
	c	-	-	-	-	2	3	5	
	d	-	-	-	-	-	-	-	
Soest	a	-	-	-	-	-	-	-	
	b	-	-	-	-	-	-	-	
	c	-	-	-	-	-	-	-	
	d	-	-	-	-	-	-	-	
Unna	a	-	-	-	-	-	-	-	
	b	-	-	-	-	-	-	-	
	c	-	-	-	-	-	-	-	
	d	-	-	-	-	-	-	-	
Reg.-Bez. Arnsberg	a	47	155	37	118	118	107	166	475
	b	22	85	20	65	65	50	82	239
	c	35	76	20	56	56	18	17	146
	d	17	41	12	29	29	9	6	73
davon									
kreisfreie Städte	a	47	155	37	118	118	86	136	424
	b	22	85	20	65	65	43	70	220
	c	35	76	20	56	56	16	14	141
	d	17	41	12	29	29	9	6	73
Kreise	a	-	-	-	-	-	21	30	51
	b	-	-	-	-	-	7	12	19
	c	-	-	-	-	-	2	3	5
	d	-	-	-	-	-	-	-	-
Nordrhein-Westfalen	a	85	273	93	180	180	359	1 112	1 829
	b	34	141	45	96	96	168	572	915
	c	40	81	24	57	57	44	54	219
	d	18	42	13	29	29	23	23	106
kreisfreie Städte	a	47	231	72	159	159	207	623	1 108
	b	22	121	38	83	83	100	311	554
	c	35	81	24	57	57	30	37	183
	d	17	42	13	29	29	18	16	93
Kreise	a	38	42	21	21	21	152	489	721
	b	12	20	7	13	13	68	261	361
	c	5	-	-	-	-	14	17	36
	d	1	-	-	-	-	5	7	13

4. Lehrergrunddaten 2000/01

Verwaltungsbezirk	Lehrer/-innen													
	insgesamt	in % aller Lehrer/-innen	weiblich			ausländisch			darunter					
			Anzahl	in % aller Lehrerinnen	in % von Spalte 1	Anzahl	in % aller Lehrer/-innen	in % von Spalte 1	hauptamtlich/BAT			vollzeitbeschäftigt		
									Anzahl	in % aller Lehrer/-innen	in % von Spalte 1	Anzahl	in % aller Lehrer/-innen	in % von Spalte 1
1	2	3	4	5	6	7	8	9	10	11	12	13	14	
Kreisfreie Städte														
Düsseldorf	25	4,3	9	4,2	36,0	-	-	-	25	4,4	100,0	19	4,2	76,0
Duisburg	-	-	-	-	-	-	-	-	-	-	-	-	-	-
Essen	38	6,5	16	7,5	42,1	2	25,0	5,3	38	6,7	100,0	21	4,6	55,3
Krefeld	-	-	-	-	-	-	-	-	-	-	-	-	-	-
Mönchengladbach	-	-	-	-	-	-	-	-	-	-	-	-	-	-
Mülheim an der Ruhr	-	-	-	-	-	-	-	-	-	-	-	-	-	-
Oberhausen	30	5,1	12	5,6	40,0	1	12,5	3,3	28	4,9	93,3	22	4,8	73,3
Remscheid	-	-	-	-	-	-	-	-	-	-	-	-	-	-
Solingen	-	-	-	-	-	-	-	-	-	-	-	-	-	-
Wuppertal	32	5,5	11	5,2	34,4	-	-	-	32	5,6	100,0	26	5,7	81,3
Kreise														
Kleve	-	-	-	-	-	-	-	-	-	-	-	-	-	-
Mettmann	-	-	-	-	-	-	-	-	-	-	-	-	-	-
Neuss	29	4,9	7	3,3	24,1	-	-	-	27	4,7	93,1	25	5,5	86,2
Viersen	-	-	-	-	-	-	-	-	-	-	-	-	-	-
Wesel	-	-	-	-	-	-	-	-	-	-	-	-	-	-
Reg.-Bez. Düsseldorf	154	26,2	55	25,8	35,7	3	37,5	1,9	150	26,4	97,4	113	24,8	73,4
davon														
kreisfreie Städte	125	21,3	48	22,5	38,4	3	37,5	2,4	123	21,6	98,4	88	19,3	70,4
Kreise	29	4,9	7	3,3	24,1	-	-	-	27	4,7	93,1	25	5,5	86,2
Kreisfreie Städte														
Aachen	-	-	-	-	-	-	-	-	-	-	-	-	-	-
Bonn	-	-	-	-	-	-	-	-	-	-	-	-	-	-
Köln	41	7,0	19	8,9	46,3	-	-	-	40	7,0	97,6	33	7,3	80,5
Leverkusen	-	-	-	-	-	-	-	-	-	-	-	-	-	-
Kreise														
Aachen	37	6,3	16	7,5	43,2	1	12,5	2,7	36	6,3	97,3	25	5,5	67,6
Düren	-	-	-	-	-	-	-	-	-	-	-	-	-	-
Erftkreis	-	-	-	-	-	-	-	-	-	-	-	-	-	-
Euskirchen	-	-	-	-	-	-	-	-	-	-	-	-	-	-
Heinsberg	30	5,1	10	4,7	33,3	1	12,5	3,3	30	5,3	100,0	29	6,4	96,7
Oberbergischer Kreis	-	-	-	-	-	-	-	-	-	-	-	-	-	-
Rhein.-Berg. Kreis	-	-	-	-	-	-	-	-	-	-	-	-	-	-
Rhein-Sieg Kreis	-	-	-	-	-	-	-	-	-	-	-	-	-	-
Reg.-Bez. Köln	108	18,4	45	21,1	41,7	2	25,0	1,9	106	18,6	98,1	87	19,1	80,6
davon														
kreisfreie Städte	41	7,0	19	8,9	46,3	-	-	-	40	7,0	97,6	33	7,3	80,5
Kreise	67	11,4	26	12,2	38,8	2	25,0	3,0	66	11,6	98,5	54	11,9	80,6
Kreisfreie Städte														
Boitrop	-	-	-	-	-	-	-	-	-	-	-	-	-	-
Gelsenkirchen	-	-	-	-	-	-	-	-	-	-	-	-	-	-
Münster	31	5,3	15	7,0	48,4	-	-	-	31	5,4	100,0	22	4,8	71,0
Kreise														
Borken	-	-	-	-	-	-	-	-	-	-	-	-	-	-
Coesfeld	-	-	-	-	-	-	-	-	-	-	-	-	-	-
Recklinghausen	-	-	-	-	-	-	-	-	-	-	-	-	-	-
Steinfurt	26	4,4	8	3,8	30,8	-	-	-	24	4,2	92,3	20	4,4	76,9
Warendorf	-	-	-	-	-	-	-	-	-	-	-	-	-	-

1) abgeordnete, beurlaubte und langfristig erkrankte Lehrkräfte

Noch: 4. Lehrergrunddaten 2000/01

Verwaltungsbezirk	Lehrer/-innen													
	insgesamt	in % aller Lehrer/-innen	weiblich			ausländisch			darunter					
			Anzahl	in % aller Lehrerinnen	in % von Spalte 1	Anzahl	in % aller Lehrer/-innen	in % von Spalte 1	hauptamtlich/BAT			vollzeitbeschäftigt		
									Anzahl	in % aller Lehrer/-innen	in % von Spalte 1	Anzahl	in % aller Lehrer/-innen	in % von Spalte 1
1	2	3	4	5	6	7	8	9	10	11	12	13	14	
Reg.-Bez. Münster	57	9,7	23	10,8	40,4	-	-	-	55	9,7	96,5	42	9,2	73,7
davon														
kreisfreie Städte	31	5,3	15	7,0	48,4	-	-	-	31	5,4	100,0	22	4,8	71,0
Kreise	26	4,4	8	3,8	30,8	-	-	-	24	4,2	92,3	20	4,4	76,9
Kreisfreie Stadt														
Bielefeld	43	7,3	17	8,0	39,5	-	-	-	41	7,2	95,3	28	6,2	65,1
Kreise														
Gütersloh	-	-	-	-	-	-	-	-	-	-	-	-	-	-
Herford	-	-	-	-	-	-	-	-	-	-	-	-	-	-
Höxter	-	-	-	-	-	-	-	-	-	-	-	-	-	-
Lippe	-	-	-	-	-	-	-	-	-	-	-	-	-	-
Minden-Lübbecke	26	4,4	4	1,9	15,4	1	12,5	3,8	26	4,6	100,0	22	4,8	84,6
Paderborn	43	7,3	11	5,2	25,6	-	-	-	39	6,9	90,7	34	7,5	79,1
Reg.-Bez. Detmold	112	19,1	32	15,0	28,6	1	12,5	0,9	106	18,6	94,6	84	18,5	75,0
davon														
kreisfreie Stadt	43	7,3	17	8,0	39,5	-	-	-	41	7,2	95,3	28	6,2	65,1
Kreise	69	11,8	15	7,0	21,7	1	12,5	1,4	65	11,4	94,2	56	12,3	81,2
Kreisfreie Städte														
Bochum	-	-	-	-	-	-	-	-	-	-	-	-	-	-
Dortmund	69	11,8	23	10,8	33,3	2	25,0	2,9	66	11,6	95,7	58	12,7	84,1
Hagen	62	10,6	29	13,6	46,8	-	-	-	62	10,9	100,0	49	10,8	79,0
Hamm	-	-	-	-	-	-	-	-	-	-	-	-	-	-
Herne	-	-	-	-	-	-	-	-	-	-	-	-	-	-
Kreise														
Ennepe-Ruhr-Kreis	-	-	-	-	-	-	-	-	-	-	-	-	-	-
Hochsauerlandkreis	-	-	-	-	-	-	-	-	-	-	-	-	-	-
Märkischer Kreis	-	-	-	-	-	-	-	-	-	-	-	-	-	-
Olpe	-	-	-	-	-	-	-	-	-	-	-	-	-	-
Siegen-Wittgenstein	25	4,3	6	2,8	24,0	-	-	-	24	4,2	96,0	22	4,8	88,0
Soest	-	-	-	-	-	-	-	-	-	-	-	-	-	-
Unna	-	-	-	-	-	-	-	-	-	-	-	-	-	-
Reg.-Bez. Arnsberg	156	26,6	58	27,2	37,2	2	25,0	1,3	152	26,7	97,4	129	28,4	82,7
davon														
kreisfreie Städte	131	22,3	52	24,4	39,7	2	25,0	1,5	128	22,5	97,7	107	23,5	81,7
Kreise	25	4,3	6	2,8	24,0	-	-	-	24	4,2	96,0	22	4,8	88,0
Nordrhein-Westfalen	587	100	213	100	36,3	8	100	1,4	569	100	96,9	455	100	77,5
davon														
kreisfreie Städte	371	63,2	151	70,9	40,7	5	62,5	1,3	363	63,8	97,8	278	61,1	74,9
Kreise	216	36,8	62	29,1	28,7	3	37,5	1,4	206	36,2	95,4	177	38,9	81,9
darunter														
langfristig														
abwesende														
Lehrer/-innen ¹⁾	6	1,0	4	1,9	66,7	-	-	-	6	1,1	100,0	6	1,3	100,0

Anmerkung S. 233

Noch: 5. Erteilte wöchentliche Unterrichtsstunden 2000/01

Verwaltungsbezirk	Erteilte wöchentliche Unterrichtsstunden													je 100 Schüler/ -innen
	der Lehrer/-innen										darunter Mehrarbeit			
	ins- gesamt	in % aller Stun- den	weiblich		davon									
			Anzahl	in % von Sp. 1	hauptamtlich/BAT			na/nb/Nicht-BAT						
					Anzahl	in % von Sp. 1	je ha/BAT- Lehrer/ -in	Anzahl	in % von Sp. 1	je na/nb/ Nicht- BAT- Lehrer/ -in	Anzahl	in % von Sp. 1	je Lehrer/ -in mit Mehr- arbeit	
1	2	3	4	5	6	7	8	9	10	11	12	13	14	
Kreise														
Borken	-	-	-	-	-	-	-	-	-	-	-	-	-	-
Coesfeld	-	-	-	-	-	-	-	-	-	-	-	-	-	-
Recklinghausen	-	-	-	-	-	-	-	-	-	-	-	-	-	-
Steinfurt	430,0	4,4	129,0	30,0	423,0	98,4	17,6	7,0	1,6	3,5	-	-	-	145,8
Warendorf	-	-	-	-	-	-	-	-	-	-	-	-	-	-
Reg.-Bez. Münster	968,0	9,9	391,0	40,4	961,0	99,3	17,5	7,0	0,7	3,5	-	-	-	152,2
davon														
kreisfreie Städte	538,0	5,5	262,0	48,7	538,0	100,0	17,4	-	-	-	-	-	-	157,8
Kreise	430,0	4,4	129,0	30,0	423,0	98,4	17,6	7,0	1,6	3,5	-	-	-	145,8
Kreisfreie Stadt														
Bielefeld	647,0	6,6	226,0	34,9	644,0	99,5	15,7	3,0	0,5	1,5	-	-	-	185,4
Kreise														
Gütersloh	-	-	-	-	-	-	-	-	-	-	-	-	-	-
Herford	-	-	-	-	-	-	-	-	-	-	-	-	-	-
Höxter	-	-	-	-	-	-	-	-	-	-	-	-	-	-
Lippe	-	-	-	-	-	-	-	-	-	-	-	-	-	-
Minden-Lübbecke	455,0	4,7	65,0	14,3	455,0	100,0	17,5	-	-	-	-	-	-	190,4
Paderborn	676,0	6,9	150,0	22,2	652,0	96,4	16,7	24,0	3,6	6,0	2,0	0,2	1,5	172,4
Reg.-Bez. Detmold	1 778,0	18,3	441,0	24,8	1 751,0	98,5	16,5	27,0	1,5	4,5	2,0	0,1	1,5	181,4
davon														
kreisfreie Stadt	647,0	6,6	226,0	34,9	644,0	99,5	15,7	3,0	0,5	1,5	-	-	-	185,4
Kreise	1 131,0	11,6	215,0	19,0	1 107,0	97,9	17,0	24,0	2,1	6,0	2,0	0,1	1,5	179,2
Kreisfreie Städte														
Bochum	-	-	-	-	-	-	-	-	-	-	-	-	-	-
Dortmund	1 090,0	11,2	380,0	34,9	1 069,0	98,1	16,2	21,0	1,9	7,0	-	-	-	165,2
Hagen	1 166,0	12,0	531,0	45,5	1 166,0	100,0	18,8	-	-	-	-	-	-	94,4
Hamm	-	-	-	-	-	-	-	-	-	-	-	-	-	-
Herne	-	-	-	-	-	-	-	-	-	-	-	-	-	-
Kreise														
Ennepe-Ruhr-Kreis	-	-	-	-	-	-	-	-	-	-	-	-	-	-
Hochsauerlandkreis	-	-	-	-	-	-	-	-	-	-	-	-	-	-
Märkischer Kreis	-	-	-	-	-	-	-	-	-	-	-	-	-	-
Olpe	-	-	-	-	-	-	-	-	-	-	-	-	-	-
Siegen-Wittgenstein	392,0	4,0	108,0	27,6	385,0	98,2	16,0	7,0	1,8	7,0	-	-	-	206,3
Soest	-	-	-	-	-	-	-	-	-	-	-	-	-	-
Unna	-	-	-	-	-	-	-	-	-	-	-	-	-	-
Reg.-Bez. Arnsberg	2 648,0	27,2	1 019,0	38,5	2 620,0	98,9	17,2	28,0	1,1	7,0	-	-	-	127,0
davon														
kreisfreie Städte	2 256,0	23,2	911,0	40,4	2 235,0	99,1	17,5	21,0	0,9	7,0	-	-	-	119,1
Kreise	392,0	4,0	108,0	27,6	385,0	98,2	16,0	7,0	1,8	7,0	-	-	-	206,3
Nordrhein-Westfalen	9 732,0	100	3 426,0	35,2	9 625,0	98,9	16,9	107,0	1,1	5,9	7,0	0,1	1,3	154,8
davon														
kreisfreie Städte	6 098,0	62,7	2 410,0	39,5	6 046,0	99,1	16,7	52,0	0,9	6,5	5,0	0,1	1,3	146,8
Kreise	3 634,0	37,3	1 016,0	28,0	3 579,0	98,5	17,4	55,0	1,5	5,5	2,0	0	1,5	170,2

Gesamtübersichten

1. Schülerinnen und Schüler 2000/01 nach Schuljahrgang und schulischer Herkunft

Schuljahrgang	Bildungsstufe a = Zusammen b = weiblich c = Ausländer/-innen zusammen d = Ausländerinnen	Schüler/-innen										insgesamt
		mit der schulischen Herkunft aus									mit sonstiger Herkunft ²⁾	
		Ein-schu-lungen	dem Schul-kindergarten	der Grundschule	der Hauptschule	der Real-schule	dem Gymna-sium	der Gesamt-schule	der freien Waldorf-schule	der Sonder-schule ¹⁾		
Grundschule												
00 ³⁾	a	11 759	1 022	-	-	-	-	-	-	-	43	12 824
	b	4 172	376	-	-	-	-	-	-	-	16	4 564
	c	3 579	298	-	-	-	-	-	-	-	15	3 892
	d	1 398	124	-	-	-	-	-	-	-	8	1 530
01	a	180 753	11 196	3 443	-	-	-	-	3	104	722	196 221
	b	89 498	3 857	1 561	-	-	-	-	2	38	362	95 318
	c	26 605	3 354	1 455	-	-	-	-	-	9	312	31 735
	d	13 056	1 387	715	-	-	-	-	-	3	160	15 321
02	a	-	18	201 866	-	-	-	-	5	171	618	202 678
	b	-	6	99 164	-	-	-	-	2	58	303	99 533
	c	-	8	31 819	-	-	-	-	-	28	420	32 275
	d	-	3	15 524	-	-	-	-	-	7	210	15 744
03	a	-	-	204 402	-	-	-	-	7	198	629	205 236
	b	-	-	100 147	-	-	-	-	3	71	287	100 508
	c	-	-	29 927	-	-	-	-	-	24	426	30 377
	d	-	-	14 542	-	-	-	-	-	9	197	14 748
04	a	-	-	206 155	-	-	-	-	41	137	546	206 879
	b	-	-	101 272	-	-	-	-	13	55	250	101 590
	c	-	-	29 100	-	-	-	-	11	22	356	29 489
	d	-	-	14 212	-	-	-	-	5	10	159	14 386
ohne Jahrgang ⁴⁾	a	77	13	281	-	-	-	-	-	19	1	391
	b	30	7	122	-	-	-	-	-	12	1	172
	c	6	-	29	-	-	-	-	-	3	1	39
	d	2	-	17	-	-	-	-	-	2	1	22
Insgesamt	a	192 589	12 249	616 147	-	-	-	-	56	629	2 559	824 229
	b	93 700	4 246	302 266	-	-	-	-	20	234	1 219	401 685
	c	30 190	3 660	92 330	-	-	-	-	11	86	1 530	127 807
	d	14 456	1 514	45 010	-	-	-	-	5	31	735	61 751
Hauptschule												
05	a	-	-	37 342	724	89	10	39	-	249	767	39 220
	b	-	-	16 033	251	21	2	14	-	55	321	16 697
	c	-	-	8 583	323	10	1	3	-	43	538	9 501
	d	-	-	3 899	121	4	-	2	-	12	232	4 270
06	a	-	-	-	42 684	1 589	142	274	4	68	575	45 336
	b	-	-	-	17 762	615	45	94	2	20	266	18 804
	c	-	-	-	10 191	270	25	29	-	11	389	10 915
	d	-	-	-	4 394	108	10	9	-	5	180	4 706
07	a	-	-	-	44 780	4 590	396	247	2	55	854	50 924
	b	-	-	-	19 087	1 785	115	107	1	7	379	21 481
	c	-	-	-	10 014	783	68	32	1	9	575	11 482
	d	-	-	-	4 543	329	16	12	-	-	266	5 166
08	a	-	-	-	48 302	1 847	292	207	7	42	862	51 559
	b	-	-	-	20 662	813	102	101	3	16	377	22 074
	c	-	-	-	10 253	208	24	25	-	1	560	11 071
	d	-	-	-	4 663	90	10	15	-	-	255	5 033
09	a	-	-	-	46 484	1 425	415	178	7	33	812	49 354
	b	-	-	-	20 224	615	166	85	3	6	347	21 446
	c	-	-	-	9 405	118	37	19	-	8	524	10 111
	d	-	-	-	4 350	58	17	10	-	3	223	4 661
10	a	-	-	-	39 855	204	126	31	3	36	461	40 716
	b	-	-	-	17 751	90	49	18	1	11	220	18 140
	c	-	-	-	7 759	31	23	6	1	9	166	7 995
	d	-	-	-	3 679	16	8	3	1	2	72	3 781
ohne Jahrgang ⁴⁾	a	-	-	10	36	-	-	-	-	7	-	53
	b	-	-	9	14	-	-	-	-	4	-	27
	c	-	-	2	-	-	-	-	-	-	-	2
	d	-	-	2	-	-	-	-	-	-	-	2
Insgesamt	a	-	-	37 352	222 865	9 744	1 381	976	23	490	4 331	277 162
	b	-	-	16 042	95 751	3 939	479	419	10	119	1 910	118 669
	c	-	-	8 585	47 945	1 420	178	114	2	81	2 752	61 077
	d	-	-	3 901	21 750	605	61	51	1	22	1 228	27 619

1) Sonderschule im Bereich G/H und Sonderschule im Bereich R/Gy – 2) Berufsbildende Schulen, Kollegs, Aussiedlerinnen und Aussiedler, Ausland, keine Schule – 3) Schulkindergarten – 4) geistig Behinderte in Integrationsklassen – 5) einschließlich ausgesiedelter Abiturienten, die an Sonderlehrgängen teilnehmen – 6) einschließlich des Studienkollegs – 7) Klassen für geistig Behinderte und Kranke sowie Klassen des angegliederten berufsbildenden Bereiches

Noch: 1. Schülerinnen und Schüler 2000/01 nach Schuljahrgang und schulischer Herkunft

Schuljahrgang	Bildungsstufe a = Zusammen b = weiblich c = Ausländer/-innen zusammen d = Ausländerinnen	Schüler/-innen										
		mit der schulischen Herkunft aus									mit sonstiger Herkunft ²⁾	insgesamt
		Ein-schu-lungen	dem Schul-kinder-garten	der Grund-schule	der Haupt-schule	der Real-schule	dem Gymna-sium	der Gesamt-schule	der freien Waldorf-schule	der Sonder-schule ¹⁾		
Volksschule												
01	a	35	-	-	-	-	-	-	-	-	53	88
	b	17	-	-	-	-	-	-	-	-	24	41
	c	1	-	-	-	-	-	-	-	-	-	1
	d	-	-	-	-	-	-	-	-	-	-	-
02	a	-	-	28	-	-	-	-	-	-	36	64
	b	-	-	15	-	-	-	-	-	-	18	33
	c	-	-	1	-	-	-	-	-	-	-	1
	d	-	-	1	-	-	-	-	-	-	-	1
03	a	-	-	42	-	-	-	-	-	-	33	75
	b	-	-	20	-	-	-	-	-	-	15	35
	c	-	-	2	-	-	-	-	-	-	-	2
	d	-	-	2	-	-	-	-	-	-	-	2
04	a	-	-	29	-	-	-	-	-	-	32	61
	b	-	-	15	-	-	-	-	-	-	17	32
	c	-	-	-	-	-	-	-	-	-	-	-
	d	-	-	-	-	-	-	-	-	-	-	-
Primarstufe	a	35	-	99	-	-	-	-	-	-	154	288
	b	17	-	50	-	-	-	-	-	-	74	141
	c	1	-	3	-	-	-	-	-	-	-	4
	d	-	-	3	-	-	-	-	-	-	-	3
05	a	-	-	58	-	-	-	-	-	-	37	95
	b	-	-	26	-	-	-	-	-	-	19	45
	c	-	-	5	-	-	-	-	-	-	-	5
	d	-	-	4	-	-	-	-	-	-	-	4
06	a	-	-	-	62	-	-	-	-	-	38	100
	b	-	-	-	26	-	-	-	-	-	18	44
	c	-	-	-	5	-	-	-	-	-	2	7
	d	-	-	-	5	-	-	-	-	-	-	5
07	a	-	-	-	53	2	-	-	-	-	35	90
	b	-	-	-	20	-	-	-	-	-	21	41
	c	-	-	-	4	-	-	-	-	-	-	4
	d	-	-	-	2	-	-	-	-	-	-	2
08	a	-	-	-	59	-	1	-	-	-	35	95
	b	-	-	-	28	-	1	-	-	-	14	43
	c	-	-	-	5	-	-	-	-	-	3	8
	d	-	-	-	3	-	-	-	-	-	2	5
09	a	-	-	-	58	1	1	-	-	-	39	99
	b	-	-	-	30	1	-	-	-	-	17	48
	c	-	-	-	4	-	-	-	-	-	3	7
	d	-	-	-	3	-	-	-	-	-	1	4
10	a	-	-	-	55	-	-	-	-	-	41	96
	b	-	-	-	24	-	-	-	-	-	21	45
	c	-	-	-	3	-	-	-	-	-	4	7
	d	-	-	-	1	-	-	-	-	-	2	3
Sekundarstufe I	a	-	-	58	287	3	2	-	-	-	225	575
	b	-	-	26	128	1	1	-	-	-	110	266
	c	-	-	5	21	-	-	-	-	-	12	38
	d	-	-	4	14	-	-	-	-	-	5	23
Insgesamt	a	35	-	157	287	3	2	-	-	-	379	863
	b	17	-	76	128	1	1	-	-	-	184	407
	c	1	-	8	21	-	-	-	-	-	12	42
	d	-	-	7	14	-	-	-	-	-	5	26

Noch: 1. Schülerinnen und Schüler 2000/01 nach Schuljahrgang und schulischer Herkunft

Schuljahrgang	Bildungsstufe a = Zusammen b = weiblich c = Ausländer/-innen zusammen d = Ausländerinnen	Schüler/-innen										
		mit der schulischen Herkunft aus								mit sonstiger Herkunft ²⁾	insgesamt	
		Ein-schu-lungen	dem Schul-kinder-garten	der Grund-schule	der Haupt-schule	der Real-schule	dem Gymna-sium	der Gesamt-schule	der freien Waldorf-schule			der Sonder-schule ¹⁾
Realschule												
05	a	–	–	58 343	5	741	154	7	2	9	82	59 343
	b	–	–	29 061	3	253	61	4	–	1	44	29 427
	c	–	–	6 010	–	84	9	–	–	1	27	6 131
	d	–	–	3 006	–	32	4	–	–	1	16	3 059
06	a	–	–	–	116	56 851	1 076	61	1	2	77	58 184
	b	–	–	–	55	28 496	471	20	–	1	27	29 070
	c	–	–	–	26	5 688	97	8	–	–	31	5 850
	d	–	–	–	10	2 861	41	1	–	–	12	2 925
07	a	–	–	–	371	53 312	3 754	89	4	1	90	57 621
	b	–	–	–	161	27 237	1 661	40	3	–	51	29 153
	c	–	–	–	107	4 588	327	11	–	–	19	5 052
	d	–	–	–	48	2 434	159	7	–	–	9	2 657
08	a	–	–	–	63	51 406	1 858	66	2	1	138	53 534
	b	–	–	–	34	26 249	798	31	–	1	67	27 180
	c	–	–	–	19	4 218	84	4	–	–	39	4 364
	d	–	–	–	8	2 247	37	2	–	–	18	2 312
09	a	–	–	–	26	48 473	1 293	44	8	–	65	49 909
	b	–	–	–	14	24 832	643	26	5	–	32	25 552
	c	–	–	–	3	3 562	48	3	–	–	22	3 638
	d	–	–	–	2	1 878	33	2	–	–	11	1 926
10	a	–	–	–	5	45 500	345	9	2	–	29	45 890
	b	–	–	–	–	23 632	162	5	1	–	17	23 817
	c	–	–	–	2	3 315	13	–	–	–	7	3 337
	d	–	–	–	–	1 786	7	–	–	–	3	1 796
ohne Jahrgang ⁴⁾	a	–	–	2	–	8	–	–	–	–	–	10
	b	–	–	1	–	5	–	–	–	–	–	6
	c	–	–	1	–	1	–	–	–	–	–	2
	d	–	–	–	–	–	–	–	–	–	–	–
Insgesamt	a	–	–	58 345	586	256 291	8 480	276	19	13	481	324 491
	b	–	–	29 062	267	130 704	3 796	126	9	3	238	164 205
	c	–	–	6 011	157	21 456	578	26	–	1	145	28 374
	d	–	–	3 006	68	11 238	281	12	–	1	69	14 675
Gymnasium												
05	a	–	–	69 465	2	3	356	3	36	3	33	69 901
	b	–	–	36 308	1	1	146	1	20	1	15	36 493
	c	–	–	3 694	1	–	44	1	–	–	15	3 755
	d	–	–	1 874	1	–	15	–	–	–	4	1 894
06	a	–	–	–	13	52	69 021	27	7	–	50	69 170
	b	–	–	–	6	20	36 401	15	5	–	25	36 472
	c	–	–	–	4	2	3 683	1	–	–	27	3 717
	d	–	–	–	2	2	1 893	1	–	–	12	1 910
07	a	–	–	–	62	268	66 242	46	19	–	71	66 708
	b	–	–	–	31	147	35 157	19	13	–	41	35 408
	c	–	–	–	10	15	3 217	4	1	–	35	3 282
	d	–	–	–	4	9	1 700	1	1	–	20	1 735
08	a	–	–	–	6	42	62 703	14	4	–	73	62 842
	b	–	–	–	3	21	33 613	9	2	–	46	33 694
	c	–	–	–	1	8	2 963	–	–	–	45	3 017
	d	–	–	–	1	5	1 590	–	–	–	27	1 623
09	a	–	–	–	3	21	56 232	26	11	–	99	56 392
	b	–	–	–	2	11	30 706	16	7	–	56	30 798
	c	–	–	–	2	2	2 584	4	–	–	50	2 642
	d	–	–	–	1	1	1 400	2	–	–	24	1 428
10	a	–	–	–	2	6	53 855	7	2	–	161	54 033
	b	–	–	–	1	3	29 169	6	2	–	111	29 292
	c	–	–	–	1	–	2 541	1	–	–	42	2 585
	d	–	–	–	–	–	1 376	1	–	–	26	1 403

Noch: 1. Schülerinnen und Schüler 2000/01 nach Schuljahrgang und schulischer Herkunft

Schuljahrgang	Bildungsstufe a = Zusammen b = weiblich c = Ausländer/-innen zusammen d = Ausländerinnen	Schüler/-innen										
		mit der schulischen Herkunft aus									mit sonstiger Herkunft ²⁾	insgesamt
		Ein-schu-lungen	dem Schul-kinder-garten	der Grund-schule	der Haupt-schule	der Real-schule	dem Gymna-sium	der Gesamt-schule	der freien Waldorf-schule	der Sonder-schule ¹⁾		
noch: Gymnasium												
ohne Jahrgang ⁴⁾	a	-	-	1	-	-	-	-	-	-	-	1
	b	-	-	1	-	-	-	-	-	-	-	1
	c	-	-	-	-	-	-	-	-	-	-	-
	d	-	-	-	-	-	-	-	-	-	-	-
Sekundarstufe I	a	-	-	69 466	88	392	308 409	123	79	3	487	379 047
	b	-	-	36 309	44	203	165 192	66	49	1	294	202 158
	c	-	-	3 694	19	27	15 032	11	1	-	214	18 998
	d	-	-	1 874	9	17	7 974	5	1	-	113	9 993
11	a	-	-	-	490	5 304	47 977	140	1	-	215	54 127
	b	-	-	-	260	3 297	25 955	91	1	-	143	29 747
	c	-	-	-	117	528	2 431	25	-	-	78	3 179
	d	-	-	-	67	334	1 302	15	-	-	50	1 768
12	a	-	-	-	-	-	51 419	13	-	-	36	51 468
	b	-	-	-	-	-	28 597	11	-	-	25	28 633
	c	-	-	-	-	-	2 713	1	-	-	17	2 731
	d	-	-	-	-	-	1 568	-	-	-	12	1 580
13 ⁵⁾	a	-	-	-	-	-	49 720	5	-	-	-	49 725
	b	-	-	-	-	-	27 343	3	-	-	-	27 346
	c	-	-	-	-	-	2 594	-	-	-	-	2 594
	d	-	-	-	-	-	1 429	-	-	-	-	1 429
Sekundarstufe II	a	-	-	-	490	5 304	149 116	158	1	-	251	155 320
	b	-	-	-	260	3 297	81 895	105	1	-	168	85 726
	c	-	-	-	117	528	7 738	26	-	-	95	8 504
	d	-	-	-	67	334	4 299	15	-	-	62	4 777
Insgesamt	a	-	-	69 466	578	5 696	457 525	281	80	3	738	534 367
	b	-	-	36 309	304	3 500	247 087	171	50	1	462	287 884
	c	-	-	3 694	136	555	22 770	37	1	-	309	27 502
	d	-	-	1 874	76	351	12 273	20	1	-	175	14 770
Gesamtschule												
05	a	-	-	31 489	4	13	16	263	28	40	156	32 009
	b	-	-	15 130	2	5	7	58	11	12	79	15 304
	c	-	-	5 761	1	2	-	66	5	3	15	5 853
	d	-	-	2 860	1	1	-	18	3	-	9	2 892
06	a	-	-	-	49	200	200	31 639	-	1	37	32 126
	b	-	-	-	23	92	73	15 010	-	-	20	15 218
	c	-	-	-	12	19	25	5 586	-	-	24	5 666
	d	-	-	-	7	10	7	2 748	-	-	15	2 787
07	a	-	-	-	68	284	348	31 281	1	-	69	32 051
	b	-	-	-	27	134	148	15 124	1	-	28	15 462
	c	-	-	-	24	38	28	5 372	-	-	46	5 508
	d	-	-	-	9	21	14	2 696	-	-	17	2 757
08	a	-	-	-	64	105	218	30 888	3	-	27	31 305
	b	-	-	-	32	61	109	14 791	2	-	16	15 011
	c	-	-	-	20	6	15	4 723	-	-	15	4 779
	d	-	-	-	8	5	10	2 388	-	-	7	2 418
09	a	-	-	-	41	68	271	29 948	1	1	76	30 406
	b	-	-	-	23	43	121	14 155	1	-	31	14 374
	c	-	-	-	10	6	18	4 649	-	-	48	4 731
	d	-	-	-	5	1	7	2 289	-	-	19	2 321

Noch: 1. Schülerinnen und Schüler 2000/01 nach Schuljahrgang und schulischer Herkunft

Schuljahrgang	Bildungsstufe a = Zusammen b = weiblich c = Ausländer/-innen zusammen d = Ausländerinnen	Schüler/-innen										
		mit der schulischen Herkunft aus									mit sonstiger Herkunft ²⁾	insgesamt
		Ein-schu-lungen	dem Schul-kinder-garten	der Grund-schule	der Haupt-schule	der Real-schule	dem Gymna-sium	der Gesamt-schule	der freien Waldorf-schule	der Sonder-schule ¹⁾		
noch: Gesamtschule												
10	a	-	-	-	38	62	259	26 553	-	-	75	26 987
	b	-	-	-	18	33	135	12 828	-	-	33	13 047
	c	-	-	-	13	9	22	4 039	-	-	49	4 132
	d	-	-	-	5	1	14	2 034	-	-	22	2 076
ohne Jahrgang ⁴⁾	a	-	-	25	-	-	-	111	-	2	2	140
	b	-	-	14	-	-	-	58	-	-	2	74
	c	-	-	3	-	-	-	6	-	-	-	9
	d	-	-	1	-	-	-	2	-	-	-	3
Sekundarstufe I	a	-	-	31 514	264	732	1 312	150 683	33	44	442	185 024
	b	-	-	15 144	125	368	593	72 024	15	12	209	88 490
	c	-	-	5 764	80	80	108	24 441	5	3	197	30 678
	d	-	-	2 861	35	39	52	12 175	3	-	89	15 254
11	a	-	-	-	610	822	427	9 084	5	-	58	11 006
	b	-	-	-	325	461	234	4 624	1	-	26	5 671
	c	-	-	-	237	117	55	1 344	-	-	13	1 766
	d	-	-	-	122	59	25	712	-	-	8	926
12	a	-	-	-	-	-	264	9 277	3	-	11	9 555
	b	-	-	-	-	-	146	4 771	2	-	7	4 926
	c	-	-	-	-	-	55	1 468	-	-	2	1 525
	d	-	-	-	-	-	20	788	-	-	1	809
13 ⁵⁾	a	-	-	-	-	-	38	8 398	1	-	3	8 440
	b	-	-	-	-	-	20	4 309	1	-	1	4 331
	c	-	-	-	-	-	9	1 288	-	-	-	1 297
	d	-	-	-	-	-	5	610	-	-	-	615
Sekundarstufe II	a	-	-	-	610	822	729	26 759	9	-	72	29 001
	b	-	-	-	325	461	400	13 704	4	-	34	14 928
	c	-	-	-	237	117	119	4 100	-	-	15	4 588
	d	-	-	-	122	59	50	2 110	-	-	9	2 350
Insgesamt	a	-	-	31 514	874	1 554	2 041	177 442	42	44	514	214 025
	b	-	-	15 144	450	829	993	85 728	19	12	243	103 418
	c	-	-	5 764	317	197	227	28 541	5	3	212	35 266
	d	-	-	2 861	157	98	102	14 285	3	-	98	17 604
freie Waldorfschule												
01	a	1 259	6	1	-	-	-	-	16	1	2	1 285
	b	621	2	1	-	-	-	-	6	1	1	632
	c	16	-	-	-	-	-	-	-	-	-	16
	d	7	-	-	-	-	-	-	-	-	-	7
02	a	6	-	45	-	-	-	-	1 158	17	1	1 227
	b	-	-	23	-	-	-	-	601	5	-	629
	c	-	-	1	-	-	-	-	14	-	-	15
	d	-	-	-	-	-	-	-	6	-	-	6
03	a	-	-	66	-	-	-	-	1 258	20	-	1 344
	b	-	-	34	-	-	-	-	632	11	-	677
	c	-	-	1	-	-	-	-	17	-	-	18
	d	-	-	-	-	-	-	-	11	-	-	11
04	a	-	-	79	-	-	-	-	1 283	27	-	1 389
	b	-	-	30	-	-	-	-	637	11	-	678
	c	-	-	-	-	-	-	-	20	1	-	21
	d	-	-	-	-	-	-	-	10	-	-	10
Primarstufe	a	1 265	6	191	-	-	-	-	3 715	65	3	5 245
	b	621	2	88	-	-	-	-	1 876	28	1	2 616
	c	16	-	2	-	-	-	-	51	1	-	70
	d	7	-	-	-	-	-	-	27	-	-	34

Noch: 1. Schülerinnen und Schüler 2000/01 nach Schuljahrgang und schulischer Herkunft

Schuljahrgang	Bildungsstufe a = Zusammen b = weiblich c = Ausländer/-innen zusammen d = Ausländerinnen	Schüler/-innen										
		mit der schulischen Herkunft aus									mit sonstiger Herkunft ²⁾	insgesamt
		Ein-schu-lungen	dem Schul-kinder-garten	der Grund-schule	der Haupt-schule	der Real-schule	dem Gymna-sium	der Gesamt-schule	der freien Waldorf-schule	der Sonder-schule ¹⁾		
noch: freie Waldorfschule												
05	a	–	–	94	–	1	1	–	1 318	20	1	1 435
	b	–	–	46	–	1	1	–	681	9	–	738
	c	–	–	2	–	–	–	–	12	–	–	14
	d	–	–	2	–	–	–	–	6	–	–	8
06	a	–	–	1	2	13	20	8	1 323	25	–	1 392
	b	–	–	–	1	4	16	7	660	8	–	696
	c	–	–	–	–	–	1	–	23	1	–	25
	d	–	–	–	–	–	1	–	8	–	–	9
07	a	–	–	–	3	15	18	7	1 280	24	1	1 348
	b	–	–	–	1	7	10	4	645	9	1	677
	c	–	–	–	–	–	–	–	20	–	1	21
	d	–	–	–	–	–	–	–	9	–	1	10
08	a	–	–	–	2	4	8	3	1 199	26	–	1 242
	b	–	–	–	1	1	4	2	614	11	–	633
	c	–	–	–	1	–	–	–	15	1	–	17
	d	–	–	–	–	–	–	–	7	1	–	8
09	a	–	–	–	2	3	9	3	1 169	22	1	1 209
	b	–	–	–	–	–	3	1	617	9	1	631
	c	–	–	–	–	1	–	–	18	1	1	21
	d	–	–	–	–	–	–	–	8	1	1	10
10	a	–	–	–	1	6	17	1	1 187	47	1	1 260
	b	–	–	–	1	4	8	–	623	14	1	651
	c	–	–	–	–	–	–	–	23	–	1	24
	d	–	–	–	–	–	–	–	12	–	1	13
Sekundarstufe I	a	–	–	95	10	42	73	22	7 476	164	4	7 886
	b	–	–	46	4	17	42	14	3 840	60	3	4 026
	c	–	–	2	1	1	1	–	111	3	3	122
	d	–	–	2	–	–	1	–	50	2	3	58
11	a	–	–	–	1	1	4	4	980	–	3	993
	b	–	–	–	–	–	2	1	514	–	3	520
	c	–	–	–	–	–	–	1	17	–	2	20
	d	–	–	–	–	–	–	–	9	–	2	11
12	a	–	–	–	–	–	3	–	951	–	1	955
	b	–	–	–	–	–	3	–	493	–	–	496
	c	–	–	–	–	–	1	–	18	–	1	20
	d	–	–	–	–	–	1	–	9	–	–	10
13 ⁶⁾	a	–	–	–	–	–	–	–	705	–	1	706
	b	–	–	–	–	–	–	–	391	–	–	391
	c	–	–	–	–	–	–	–	7	–	–	7
	d	–	–	–	–	–	–	–	1	–	–	1
Sekundarstufe II	a	–	–	–	1	1	7	4	2 636	–	5	2 654
	b	–	–	–	–	–	5	1	1 398	–	3	1 407
	c	–	–	–	–	–	1	1	42	–	3	47
	d	–	–	–	–	–	1	–	19	–	2	22
ohne Jahrgang ⁷⁾	a	49	13	9	5	2	5	8	444	383	7	925
	b	21	7	2	1	–	2	5	206	193	6	443
	c	1	1	–	–	–	–	–	13	23	–	38
	d	–	–	–	–	–	–	–	8	12	–	20
Insgesamt	a	1 314	19	295	16	45	85	34	14 271	612	19	16 710
	b	642	9	136	5	17	49	20	7 320	281	13	8 492
	c	17	1	4	1	1	2	1	217	27	6	277
	d	7	–	2	–	–	2	–	104	14	5	134

2. Schülerinnen und Schüler 2000/01 nach Schuljahrgang und Klassenarten

Schuljahrgang Bildungsstufe	Klassenart	Klassen	Schüler/-innen					
			insgesamt	weiblich	ausländisch		Aussiedler/-innen	
					zusammen	weiblich	zusammen	weiblich
Grundschule								
00	Schulkindergarten	887	12 824	4 564	3 892	1 530	588	204
01	Regelklasse	8 291	195 708	95 091	31 294	15 128	6 462	3 047
	Vorbereitungsklasse	36	428	189	412	181	15	7
	Auffangklasse	8	85	38	29	12	56	26
	Zusammen	8 335	196 221	95 318	31 735	15 321	6 533	3 080
02	Regelklasse	8 412	202 209	99 312	31 866	15 553	7 729	3 663
	Vorbereitungsklasse	26	426	199	401	190	25	9
	Auffangklasse	4	43	22	8	1	35	21
	Zusammen	8 442	202 678	99 533	32 275	15 744	7 789	3 693
03	Regelklasse	8 568	204 792	100 306	29 980	14 567	8 757	4 094
	Vorbereitungsklasse	24	392	180	372	170	20	10
	Auffangklasse	4	52	22	25	11	27	11
	Zusammen	8 596	205 236	100 508	30 377	14 748	8 804	4 115
04	Regelklasse	8 807	206 404	101 373	29 080	14 195	10 219	4 857
	Vorbereitungsklasse ¹⁾	35	419	194	392	182	25	10
	Auffangklasse	6	56	23	17	9	39	14
	Zusammen	8 848	206 879	101 590	29 489	14 386	10 283	4 881
ohne Jahrgang ²⁾	Regelklasse	–	391	172	39	22	2	1
Insgesamt	Schulkindergarten	891	12 825	4 564	3 892	1 530	588	204
	Regelklasse	34 074	809 503	396 254	122 259	59 465	33 169	15 662
	Vorbereitungsklasse¹⁾	121	1 665	762	1 577	723	85	36
	Auffangklasse	22	236	105	79	33	157	72
	Zusammen	35 108	824 229	401 685	127 807	61 751	33 999	15 974
Hauptschule								
05	Regelklasse	1 756	38 459	16 369	8 938	4 019	3 437	1 346
	Vorbereitungsklasse	35	582	253	514	228	68	25
	Auffangklasse	11	179	75	49	23	130	52
	Zusammen	1 802	39 220	16 697	9 501	4 270	3 635	1 423
06	Regelklasse	1 886	44 674	18 505	10 467	4 496	4 751	1 881
	Vorbereitungsklasse	31	469	215	404	192	65	23
	Auffangklasse	11	193	84	44	18	149	66
	Zusammen	1 928	45 336	18 804	10 915	4 706	4 965	1 970
07	Regelklasse	2 030	49 863	21 026	10 764	4 853	5 851	2 358
	Vorbereitungsklasse	47	713	307	628	276	85	31
	Auffangklasse	23	348	148	90	37	258	111
	Zusammen	2 100	50 924	21 481	11 482	5 166	6 194	2 500
08	Regelklasse	2 049	50 418	21 587	10 329	4 708	6 406	2 670
	Vorbereitungsklasse	61	726	307	633	274	93	33
	Auffangklasse	30	415	180	109	51	304	129
	Zusammen	2 140	51 559	22 074	11 071	5 033	6 803	2 832
09	Regelklasse	2 006	48 149	20 933	9 360	4 340	6 983	3 035
	Vorbereitungsklasse	56	749	321	632	270	114	50
	Auffangklasse	31	456	192	119	51	334	138
	Zusammen	2 093	49 354	21 446	10 111	4 661	7 431	3 223
10	Regelklasse	1 957	40 298	17 936	7 825	3 708	6 129	2 861
	Vorbereitungsklasse	3	135	64	110	51	25	13
	Auffangklasse	16	283	140	60	22	223	118
	Zusammen	1 976	40 716	18 140	7 995	3 781	6 377	2 992
ohne Jahrgang ²⁾	Regelklasse	–	53	27	2	2	–	–
Insgesamt	Regelklasse	11 684	271 914	116 383	57 685	26 126	33 557	14 151
	Vorbereitungsklasse	233	3 374	1 467	2 921	1 291	450	175
	Auffangklasse	122	1 874	819	471	202	1 398	614
	Zusammen	12 039	277 162	118 669	61 077	27 619	35 405	14 940

1) einschließlich Schülerinnen und Schüler der „besonderen Lerngruppe“– 2) geistig Behinderte in Integrationsklassen

Noch: 2. Schülerinnen und Schüler 2000/01 nach Schuljahrgang und Klassenarten

Schuljahrgang Bildungsstufe	Klassenart	Klassen	Schüler/-innen					
			insgesamt	weiblich	ausländisch		Aussiedler/-innen	
					zusammen	weiblich	zusammen	weiblich
Volksschule								
01	Regelklasse	2	35	17	1	–	1	1
	Auffangklasse	3	53	24	–	–	53	24
	Zusammen	5	88	41	1	–	54	25
02	Regelklasse	1	28	15	1	1	1	1
	Auffangklasse	2	36	18	–	–	36	18
	Zusammen	3	64	33	1	1	37	19
03	Regelklasse	2	42	20	2	2	3	–
	Auffangklasse	2	33	15	–	–	33	15
	Zusammen	4	75	35	2	2	36	15
04	Regelklasse	2	29	15	–	–	3	1
	Auffangklasse	2	32	17	–	–	32	17
	Zusammen	4	61	32	–	–	35	18
Primarstufe	Regelklasse	7	134	67	4	3	8	3
	Auffangklasse	9	154	74	–	–	154	74
	Zusammen	16	288	141	4	3	162	77
05	Regelklasse	2	58	26	5	4	6	3
	Auffangklasse	2	37	19	–	–	37	19
	Zusammen	4	95	45	5	4	43	22
06	Regelklasse	2	62	26	5	5	6	1
	Auffangklasse	2	38	18	2	–	36	18
	Zusammen	4	100	44	7	5	42	19
07	Regelklasse	2	55	20	4	2	4	–
	Auffangklasse	2	35	21	–	–	35	21
	Zusammen	4	90	41	4	2	39	21
08	Regelklasse	2	60	29	5	3	6	3
	Auffangklasse	2	35	14	3	2	32	12
	Zusammen	4	95	43	8	5	38	15
09	Regelklasse	2	60	31	4	3	10	3
	Auffangklasse	2	39	17	3	1	36	16
	Zusammen	4	99	48	7	4	46	19
10	Regelklasse	3	55	24	3	1	11	5
	Auffangklasse	2	41	21	4	2	37	19
	Zusammen	5	96	45	7	3	48	24
Sekundarstufe I	Regelklasse	13	350	156	26	18	43	15
	Auffangklasse	12	225	110	12	5	213	105
	Zusammen	25	575	266	38	23	256	120
Insgesamt	Regelklasse	20	484	223	30	21	51	18
	Auffangklasse	21	379	184	12	5	367	179
	Zusammen	41	863	407	42	26	418	197

Noch: 2. Schülerinnen und Schüler 2000/01 nach Schuljahrgang und Klassenarten

Schuljahrgang Bildungsstufe	Klassenart	Klassen	Schüler/-innen					
			insgesamt	weiblich	ausländisch		Aussiedler/-innen	
					zusammen	weiblich	zusammen	weiblich
Realschule								
05	Regelklasse	2 068	59 265	29 384	6 108	3 046	3 251	1 681
	Vorbereitungsklasse	1	18	13	18	13	-	-
	Auffangklasse	4	60	30	5	-	55	30
	Zusammen	2 073	59 343	29 427	6 131	3 059	3 306	1 711
06	Regelklasse	2 009	58 137	29 053	5 826	2 914	3 879	2 055
	Vorbereitungsklasse	1	8	3	6	2	2	1
	Auffangklasse	2	39	14	18	9	21	5
	Zusammen	2 012	58 184	29 070	5 850	2 925	3 902	2 061
07	Regelklasse	2 019	57 564	29 126	5 033	2 650	4 191	2 185
	Vorbereitungsklasse	2	14	6	11	4	3	2
	Auffangklasse	2	43	21	8	3	35	18
	Zusammen	2 023	57 621	29 153	5 052	2 657	4 229	2 205
08	Regelklasse	1 894	53 375	27 093	4 298	2 271	4 033	2 170
	Vorbereitungsklasse	4	56	30	45	27	11	3
	Auffangklasse	8	103	57	21	14	82	43
	Zusammen	1 906	53 534	27 180	4 364	2 312	4 126	2 216
09	Regelklasse	1 823	49 847	25 521	3 624	1 920	3 748	2 044
	Vorbereitungsklasse	-	4	1	2	-	2	1
	Auffangklasse	3	58	30	12	6	46	24
	Zusammen	1 826	49 909	25 552	3 638	1 926	3 796	2 069
10	Regelklasse	1 759	45 830	23 786	3 317	1 786	3 582	2 009
	Vorbereitungsklasse	1	18	8	17	8	1	-
	Auffangklasse	2	42	23	3	2	39	21
	Zusammen	1 762	45 890	23 817	3 337	1 796	3 622	2 030
ohne Jahrgang ²⁾	Regelklasse	-	10	6	2	-	-	-
Insgesamt	Regelklasse	11 572	324 028	163 969	28 208	14 587	22 684	12 144
	Vorbereitungsklasse	9	118	61	99	54	19	7
	Auffangklasse	21	345	175	67	34	278	141
	Zusammen	11 602	324 491	164 205	28 374	14 675	22 981	12 292
Gymnasium								
05	Regelklasse	2 412	69 866	36 474	3 736	1 885	941	541
	Vorbereitungsklasse	1	11	6	9	4	2	2
	Auffangklasse	2	24	13	10	5	14	8
	Zusammen	2 415	69 901	36 493	3 755	1 894	957	551
06	Regelklasse	2 403	69 153	36 466	3 703	1 904	1 195	651
	Vorbereitungsklasse	2	17	6	14	6	3	-
	Auffangklasse	-	-	-	-	-	-	-
	Zusammen	2 405	69 170	36 472	3 717	1 910	1 198	651
07	Regelklasse	2 381	66 658	35 383	3 261	1 727	1 341	791
	Vorbereitungsklasse	-	5	2	5	2	-	-
	Auffangklasse	3	45	23	16	6	29	17
	Zusammen	2 384	66 708	35 408	3 282	1 735	1 370	808
08	Regelklasse	2 339	62 802	33 669	2 990	1 605	1 342	734
	Vorbereitungsklasse	3	29	19	24	18	5	1
	Auffangklasse	1	11	6	3	-	8	6
	Zusammen	2 343	62 842	33 694	3 017	1 623	1 355	741
09	Regelklasse	2 190	56 322	30 763	2 607	1 412	1 138	677
	Vorbereitungsklasse	2	26	12	20	8	6	4
	Auffangklasse	3	44	23	15	8	29	15
	Zusammen	2 195	56 392	30 798	2 642	1 428	1 173	696
10	Regelklasse	2 123	53 890	29 196	2 560	1 388	1 043	620
	Vorbereitungsklasse	1	14	7	9	3	5	4
	Auffangklasse	7	129	89	16	12	113	77
	Zusammen	2 131	54 033	29 292	2 585	1 403	1 161	701
ohne Jahrgang ²⁾	Regelklasse	-	1	1	-	-	-	-
Sekundarstufe I	Regelklasse	13 848	378 692	201 952	18 857	9 921	7 000	4 014
	Vorbereitungsklasse	9	102	52	81	41	21	11
	Auffangklasse	16	253	154	60	31	193	123
	Zusammen	13 873	379 047	202 158	18 998	9 993	7 214	4 148

Noch: 2. Schülerinnen und Schüler 2000/01 nach Schuljahrgang und Klassenarten

Schuljahrgang Bildungsstufe	Klassenart	Klassen	Schüler/-innen					
			insgesamt	weiblich	ausländisch		Aussiedler/-innen	
					zusammen	weiblich	zusammen	weiblich
noch: Gymnasium								
11	Regeljahrgang	x	54 127	29 747	3 179	1 768	1 424	806
12	Regeljahrgang	x	51 468	28 633	2 731	1 580	1 020	589
13	Regeljahrgang	x	49 725	27 346	2 594	1 429	847	487
Sekundarstufe II	Regeljahrgang	x	155 320	85 726	8 504	4 777	3 291	1 882
Insgesamt	Regelklasse/-jahrgang	13 848	534 012	287 678	27 361	14 698	10 291	5 896
	Vorbereitungsklasse	9	102	52	81	41	21	11
	Auffangklasse	16	253	154	60	31	193	123
	Zusammen	13 873	534 367	287 884	27 502	14 770	10 505	6 030
Gesamtschule								
05	Regelklasse	1 122	31 967	15 281	5 837	2 883	1 641	771
	Vorbereitungsklasse	2	27	15	15	8	12	7
	Auffangklasse	1	15	8	1	1	14	7
	Zusammen	1 125	32 009	15 304	5 853	2 892	1 667	785
06	Regelklasse	1 128	32 106	15 206	5 649	2 777	2 037	927
	Vorbereitungsklasse	3	13	7	13	7	-	-
	Auffangklasse	2	7	5	4	3	3	2
	Zusammen	1 133	32 126	15 218	5 666	2 787	2 040	929
07	Regelklasse	1 131	31 994	15 438	5 463	2 739	2 320	1 084
	Vorbereitungsklasse	4	52	23	43	17	9	6
	Auffangklasse	-	5	1	2	1	3	-
	Zusammen	1 135	32 051	15 462	5 508	2 757	2 332	1 090
08	Regelklasse	1 101	31 296	15 005	4 774	2 416	2 416	1 096
	Vorbereitungsklasse	-	3	1	3	1	-	-
	Auffangklasse	-	6	5	2	1	4	4
	Zusammen	1 101	31 305	15 011	4 779	2 418	2 420	1 100
09	Regelklasse	1 079	30 347	14 351	4 692	2 305	2 301	1 096
	Vorbereitungsklasse	1	23	9	21	9	2	-
	Auffangklasse	4	36	14	18	7	18	7
	Zusammen	1 084	30 406	14 374	4 731	2 321	2 321	1 103
10	Regelklasse	1 031	26 933	13 025	4 094	2 060	2 146	1 048
	Vorbereitungsklasse	3	40	15	36	14	4	1
	Auffangklasse	1	14	7	2	2	12	5
	Zusammen	1 035	26 987	13 047	4 132	2 076	2 162	1 054
ohne Jahrgang ²⁾	Regelklasse	-	140	74	9	3	1	-
Sekundarstufe I	Regelklasse	6 592	184 783	88 380	30 518	15 183	12 862	6 022
	Vorbereitungsklasse	13	158	70	131	56	27	14
	Auffangklasse	8	83	40	29	15	54	25
	Zusammen	6 613	185 024	88 490	30 678	15 254	12 943	6 061
11	Regeljahrgang	-	11 006	5 671	1 766	926	711	377
12	Regeljahrgang	-	9 555	4 926	1 525	809	543	292
13	Regeljahrgang	-	8 440	4 331	1 297	615	399	212
Sekundarstufe II	Regeljahrgang	-	29 001	14 928	4 588	2 350	1 653	881
Insgesamt	Regelklasse/-jahrgang	6 592	213 784	103 308	35 106	17 533	14 515	6 903
	Vorbereitungsklasse	13	158	70	131	56	27	14
	Auffangklasse	8	83	40	29	15	54	25
	Zusammen	6 613	214 025	103 418	35 266	17 604	14 596	6 942

3. Regelschülerinnen und -schüler, Wiederholerinnen und Wiederholer sowie Seiteneinsteigerinnen und -einsteiger 2000/01 nach Schuljahrgang

Schuljahrgang	Schüler/-innen										
	davon								insgesamt		
	Regelschüler/-innen		Wiederholer/-innen		Seiteneinsteiger/-innen ¹⁾				zu- sammen	aus- ländisch	
	zu- sammen	aus- ländisch	zu- sammen	aus- ländisch	zu- sammen	aus- ländisch	darunter Zugezogene				
						Ausländer/ -innen	Aussiedler/ -innen				
Bildungsstufe a = Zusammen b = weiblich											
Grundschule											
00 ²⁾	a	11 759	3 579	1 022	298	43	15	15	28	12 824	3 892
	b	4 172	1 398	376	124	16	8	8	8	4 564	1 530
01	a	191 942	29 950	3 524	1 462	755	323	272	152	196 221	31 735
	b	93 351	14 438	1 590	718	377	165	140	66	95 318	15 321
02	a	196 934	29 925	5 126	1 930	618	420	412	151	202 678	32 275
	b	96 966	14 633	2 264	901	303	210	205	69	99 533	15 744
03	a	200 682	28 544	3 925	1 407	629	426	421	147	205 236	30 377
	b	98 657	13 994	1 564	557	287	197	195	64	100 508	14 748
04	a	204 336	28 522	1 997	611	546	356	351	150	206 879	29 489
	b	100 498	13 951	842	276	250	159	157	69	101 590	14 386
ohne Jahrgang ³⁾	a	304	23	86	15	1	1	1	-	391	39
	b	130	13	41	8	1	1	1	-	172	22
Insgesamt	a	805 957	120 543	15 680	5 723	2 592	1 541	1 472	628	824 229	127 807
	b	393 774	58 427	6 677	2 584	1 234	740	706	276	401 685	61 751
Hauptschule											
05	a	37 554	8 615	899	348	767	538	528	220	39 220	9 501
	b	16 080	3 908	296	130	321	232	229	86	16 697	4 270
06	a	41 191	9 457	3 570	1 069	575	389	381	174	45 336	10 915
	b	17 424	4 152	1 114	374	266	180	177	80	18 804	4 706
07	a	46 243	9 936	3 827	971	854	575	553	262	50 924	11 482
	b	19 670	4 531	1 432	369	379	266	255	106	21 481	5 166
08	a	47 005	9 664	3 692	847	862	560	541	293	51 559	11 071
	b	20 293	4 452	1 404	326	377	255	245	118	22 074	5 033
09	a	45 499	8 905	3 043	682	812	524	488	262	49 354	10 111
	b	19 881	4 150	1 218	288	347	223	206	113	21 446	4 661
10	a	39 898	7 721	357	108	461	166	165	291	40 716	7 995
	b	17 759	3 661	161	48	220	72	71	146	18 140	3 781
ohne Jahrgang ³⁾	a	52	2	1	-	-	-	-	-	53	2
	b	27	2	-	-	-	-	-	-	27	2
Insgesamt	a	257 442	54 300	15 389	4 025	4 331	2 752	2 656	1 502	277 162	61 077
	b	111 134	24 856	5 625	1 535	1 910	1 228	1 183	649	118 669	27 619
Volksschule											
01	a	35	1	-	-	53	-	-	53	88	1
	b	17	-	-	-	24	-	-	24	41	-
02	a	28	1	-	-	36	-	-	36	64	1
	b	15	1	-	-	18	-	-	18	33	1
03	a	42	2	-	-	33	-	-	33	75	2
	b	20	2	-	-	15	-	-	15	35	2
04	a	29	-	-	-	32	-	-	32	61	-
	b	15	-	-	-	17	-	-	17	32	-
Primarstufe	a	134	4	-	-	154	-	-	154	288	4
	b	67	3	-	-	74	-	-	74	141	3

1) sonstige Schule bzw. keine Schule sowie ausgesiedelte und ausländische Schülerinnen und Schüler, die seit den letzten amtlichen Schuldaten zugezogen sind und hier erstmals eine deutsche Schule besuchen – 2) Schulkindergarten – 3) geistig Behinderte in Integrationsklassen – 4) einschl. ausgesiedelter Abiturienten, die an Sonderlehrgängen teilnehmen – 5) einschl. des Studienkollegs – 6) Klassen für geistig Behinderte und Kranke sowie Klassen des angegliederten berufsbildenden Bereiches

Noch: **3. Regelschülerinnen und -schüler, Wiederholerinnen und Wiederholer sowie Seiteneinsteigerinnen und -einsteiger 2000/01 nach Schuljahrgang**

Schuljahrgang	Bildungsstufe a = Zusammen b = weiblich	Schüler/-innen									insgesamt	
		davon							zu- sammen	aus- ländisch		
		Regelschüler/-innen		Wiederholer/-innen		Seiteneinsteiger/-innen ¹⁾						
		zu- sammen	aus- ländisch	zu- sammen	aus- ländisch	zu- sammen	aus- ländisch	darunter Zugezogene Ausländer/ -innen	Aussiedler/ -innen			
noch: Volksschule												
05	a	58	5	-	-	37	-	-	37	95	5	
	b	26	4	-	-	19	-	-	19	45	4	
06	a	58	5	4	-	38	2	2	36	100	7	
	b	25	5	1	-	18	-	-	18	44	5	
07	a	54	4	1	-	35	-	-	35	90	4	
	b	20	2	-	-	21	-	-	21	41	2	
08	a	59	5	1	-	35	3	3	32	95	8	
	b	29	3	-	-	14	2	2	12	43	5	
09	a	57	4	3	-	39	3	3	36	99	7	
	b	28	3	3	-	17	1	1	16	48	4	
10	a	55	3	-	-	41	4	4	37	96	7	
	b	24	1	-	-	21	2	2	19	45	3	
Sekundarstufe I	a	341	26	9	-	225	12	12	213	575	38	
	b	152	18	4	-	110	5	5	105	266	23	
Insgesamt	a	475	30	9	-	379	12	12	367	863	42	
	b	219	21	4	-	184	5	5	179	407	26	
Realschule												
05	a	58 350	6 011	911	93	82	27	22	46	59 343	6 131	
	b	29 062	3 007	321	36	44	16	12	24	29 427	3 059	
06	a	55 793	5 555	2 314	264	77	31	30	31	58 184	5 850	
	b	28 135	2 811	908	102	27	12	12	11	29 070	2 925	
07	a	52 656	4 584	4 875	449	90	19	15	47	57 621	5 052	
	b	27 066	2 445	2 036	203	51	9	8	29	29 153	2 657	
08	a	48 432	3 923	4 964	402	138	39	33	85	53 534	4 364	
	b	24 931	2 101	2 182	193	67	18	14	42	27 180	2 312	
09	a	46 217	3 389	3 627	227	65	22	16	23	49 909	3 638	
	b	23 892	1 808	1 628	107	32	11	7	15	25 552	1 926	
10	a	44 696	3 204	1 165	126	29	7	6	18	45 890	3 337	
	b	23 243	1 727	557	66	17	3	2	11	23 817	1 796	
ohne Jahrgang ³⁾	a	10	2	-	-	-	-	-	-	10	2	
	b	6	-	-	-	-	-	-	-	6	-	
Insgesamt	a	306 154	26 668	17 856	1 561	481	145	122	250	324 491	28 374	
	b	156 335	13 899	7 632	707	238	69	55	132	164 205	14 675	

Noch: **3. Regelschülerinnen und -schüler, Wiederholerinnen und Wiederholer sowie Seiteneinsteigerinnen und -einsteiger 2000/01 nach Schuljahrgang**

Schuljahrgang	Schüler/-innen										
	davon								insgesamt		
	Regelschüler/-innen		Wiederholer/-innen		Seiteneinsteiger/-innen ¹⁾				zu- sammen	aus- ländisch	
	zu- sammen	aus- ländisch	zu- sammen	aus- ländisch	zu- sammen	aus- ländisch	darunter Zugezogene				
						Ausländer/ -innen	Aussiedler/ -innen				
Gymnasium											
05	a	69 503	3 694	365	46	33	15	7	13	69 901	3 755
	b	36 329	1 874	149	16	15	4	2	7	36 493	1 894
06	a	68 042	3 583	1 078	107	50	27	13	10	69 170	3 717
	b	36 041	1 856	406	42	25	12	6	7	36 472	1 910
07	a	62 954	2 942	3 683	305	71	35	28	25	66 708	3 282
	b	33 849	1 578	1 518	137	41	20	15	16	35 408	1 735
08	a	58 938	2 728	3 831	244	73	45	39	23	62 842	3 017
	b	32 012	1 462	1 636	134	46	27	24	15	33 694	1 623
09	a	53 206	2 387	3 087	205	99	50	45	43	56 392	2 642
	b	29 305	1 296	1 437	108	56	24	22	29	30 798	1 428
10	a	51 154	2 365	2 718	178	161	42	33	113	54 033	2 585
	b	27 997	1 289	1 184	88	111	26	20	81	29 292	1 403
ohne Jahrgang ³⁾	a	1	-	-	-	-	-	-	-	1	-
	b	1	-	-	-	-	-	-	-	1	-
Sekundarstufe I	a	363 798	17 699	14 762	1 085	487	214	165	227	379 047	18 998
	b	195 534	9 355	6 330	525	294	113	89	155	202 158	9 993
11	a	51 736	2 853	2 205	253	186	73	58	46	54 127	3 179
	b	28 620	1 598	1 000	123	127	47	38	40	29 747	1 768
12	a	49 522	2 547	1 916	167	30	17	13	1	51 468	2 731
	b	27 767	1 485	843	83	23	12	11	1	28 633	1 580
13 ⁴⁾	a	48 915	2 514	810	80	-	-	-	-	49 725	2 594
	b	26 976	1 390	370	39	-	-	-	-	27 346	1 429
Sekundarstufe II	a	150 173	7 914	4 931	500	216	90	71	47	155 320	8 504
	b	83 363	4 473	2 213	245	150	59	49	41	85 726	4 777
Insgesamt	a	513 971	25 613	19 693	1 585	703	304	236	274	534 367	27 502
	b	278 897	13 828	8 543	770	444	172	138	196	287 884	14 770
Gesamtschule											
05	a	31 557	5 769	296	69	156	15	4	22	32 009	5 853
	b	15 153	2 863	72	20	79	9	4	12	15 304	2 892
06	a	31 609	5 557	480	85	37	24	9	5	32 126	5 666
	b	15 027	2 741	171	31	20	15	6	3	15 218	2 787
07	a	31 592	5 395	390	67	69	46	33	13	32 051	5 508
	b	15 280	2 709	154	31	28	17	12	9	15 462	2 757
08	a	30 836	4 708	442	56	27	15	14	5	31 305	4 779
	b	14 825	2 385	170	26	16	7	7	5	15 011	2 418
09	a	29 283	4 521	1 047	162	76	48	45	25	30 406	4 731
	b	13 916	2 238	427	64	31	19	17	10	14 374	2 321
10	a	26 300	3 974	612	109	75	49	47	25	26 987	4 132
	b	12 748	2 006	266	48	33	22	21	10	13 047	2 076
ohne Jahrgang ³⁾	a	133	9	5	-	2	-	-	-	140	9
	b	69	3	3	-	2	-	-	-	74	3
Sekundarstufe I	a	181 310	29 933	3 272	548	442	197	152	95	185 024	30 678
	b	87 018	14 945	1 263	220	209	89	67	49	88 490	15 254

Noch: **3. Regelschülerinnen und -schüler, Wiederholerinnen und Wiederholer sowie Seiteneinsteigerinnen und -einsteiger 2000/01 nach Schuljahrgang**

Schuljahrgang	Schüler/-innen										
	davon								insgesamt		
	Regelschüler/-innen		Wiederholer/-innen		Seiteneinsteiger/-innen ¹⁾				zu- sammen	aus- ländisch	
	zu- sammen	aus- ländisch	zu- sammen	aus- ländisch	zu- sammen	aus- ländisch	darunter Zugezogene				
						Ausländer/ -innen	Aussiedler/ -innen				
noch: Gesamtschule											
11	a	10 123	1 554	858	204	25	8	–	–	11 006	1 766
	b	5 281	828	379	92	11	6	–	–	5 671	926
12	a	8 947	1 371	599	152	9	2	1	–	9 555	1 525
	b	4 672	746	248	62	6	1	1	–	4 926	809
13 ⁵⁾	a	8 250	1 235	187	62	3	–	–	–	8 440	1 297
	b	4 249	587	81	28	1	–	–	–	4 331	615
Sekundarstufe II	a	27 320	4 160	1 644	418	37	10	1	–	29 001	4 588
	b	14 202	2 161	708	182	18	7	1	–	14 928	2 350
Insgesamt	a	208 630	34 093	4 916	966	479	207	153	95	214 025	35 266
	b	101 220	17 106	1 971	402	227	96	68	49	103 418	17 604
freie Waldorfschule											
01	a	1 265	16	18	–	2	–	–	–	1 285	16
	b	623	7	8	–	1	–	–	–	632	7
02	a	1 226	15	–	–	1	–	–	–	1 227	15
	b	629	6	–	–	–	–	–	–	629	6
03	a	1 343	18	1	–	–	–	–	–	1 344	18
	b	676	11	1	–	–	–	–	–	677	11
04	a	1 385	21	4	–	–	–	–	–	1 389	21
	b	677	10	1	–	–	–	–	–	678	10
Primarstufe	a	5 219	70	23	–	3	–	–	–	5 245	70
	b	2 605	34	10	–	1	–	–	–	2 616	34
05	a	1 431	14	3	–	1	–	–	–	1 435	14
	b	736	8	2	–	–	–	–	–	738	8
06	a	1 391	25	1	–	–	–	–	–	1 392	25
	b	695	9	1	–	–	–	–	–	696	9
07	a	1 345	20	2	–	1	1	1	–	1 348	21
	b	674	9	2	–	1	1	1	–	677	10
08	a	1 216	17	26	–	–	–	–	–	1 242	17
	b	622	8	11	–	–	–	–	–	633	8
09	a	1 207	19	1	1	1	1	1	–	1 209	21
	b	630	9	–	–	1	1	1	–	631	10
10	a	1 223	21	36	2	1	1	1	–	1 260	24
	b	637	11	13	1	1	1	1	–	651	13
Sekundarstufe I	a	7 813	116	69	3	4	3	3	–	7 886	122
	b	3 994	54	29	1	3	3	3	–	4 026	58
11	a	989	18	1	–	3	2	2	–	993	20
	b	516	9	1	–	3	2	2	–	520	11
12	a	950	19	4	–	1	1	–	–	955	20
	b	494	10	2	–	–	–	–	–	496	10
13 ⁵⁾	a	681	7	24	–	1	–	–	–	706	7
	b	384	1	7	–	–	–	–	–	391	1
Sekundarstufe II	a	2 620	44	29	–	5	3	2	–	2 654	47
	b	1 394	20	10	–	3	2	2	–	1 407	22
ohne Jahrgang ⁶⁾	a	760	32	158	6	7	–	–	–	925	38
	b	360	17	77	3	6	–	–	–	443	20
Insgesamt	a	16 412	262	279	9	19	6	5	–	16 710	277
	b	8 353	125	126	4	13	5	5	–	8 492	134

4. Nichtversetzte am Ende des Schuljahres 1999/00 nach Schuljahrgang

Schuljahrgang Bildungsstufe	Schüler/-innen im Schuljahr 1999/00			Nichtversetzte am Ende des Schuljahres 1999/00							
	ins- gesamt	weib- lich	aus- ländisch	zusammen		weiblich			ausländisch		
				Anzahl	in % von Spalte 1	Anzahl	in % von Spalte 2	in % von Spalte 4	Anzahl	in % von Spalte 3	in % von Spalte 4
1	2	3	4	5	6	7	8	9	10	11	
Grundschule											
01	201 545	98 630	32 612	614	0,3	227	0,2	37,0	251	0,8	40,9
02	208 198	101 994	32 061	3 328	1,6	1 406	1,4	42,2	1 542	4,8	46,3
03	210 901	103 292	31 102	2 511	1,2	949	0,9	37,8	1 129	3,6	45,0
04	200 936	98 534	28 832	1 295	0,6	520	0,5	40,2	549	1,9	42,4
ohne Jahrgang ¹⁾	404	201	36	-	-	-	-	-	-	-	-
Insgesamt	821 984	402 651	124 643	7 748	0,9	3 102	0,8	40,0	3 471	2,8	44,8
Hauptschule											
05	39 434	16 798	9 695	-	-	-	-	-	-	-	-
06	44 572	18 733	10 689	3 618	8,1	1 083	5,8	29,9	1 079	10,1	29,8
07	49 083	20 761	11 106	4 105	8,4	1 446	7,0	35,2	1 093	9,8	26,6
08	48 731	20 851	10 587	5 248	10,8	1 895	9,1	36,1	1 391	13,1	26,5
09	49 043	21 241	10 469	5 291	10,8	2 012	9,5	38,0	1 412	13,5	26,7
10	41 980	18 933	8 288	2 028	4,8	876	4,6	43,2	573	6,9	28,3
ohne Jahrgang ¹⁾	29	13	1	-	-	-	-	-	-	-	-
Insgesamt	272 872	117 330	60 835	20 290	7,4	7 312	6,2	36,0	5 548	9,1	27,3
Volksschule											
01	65	36	1	-	-	-	-	-	-	-	-
02	79	38	2	-	-	-	-	-	-	-	-
03	65	38	-	-	-	-	-	-	-	-	-
04	72	39	1	-	-	-	-	-	-	-	-
Primarstufe	281	151	4	-	-	-	-	-	-	-	-
05	99	43	4	-	-	-	-	-	-	-	-
06	98	42	7	6	6,1	1	2,4	16,7	-	-	-
07	102	51	5	4	3,9	-	-	-	-	-	-
08	100	49	7	4	4,0	-	-	-	-	-	-
09	99	43	3	3	3,0	-	-	-	-	-	-
10	101	53	7	3	3,0	2	3,8	66,7	-	-	-
Sekundarstufe I	599	281	33	20	3,3	3	1,1	15,0	-	-	-
Insgesamt	880	432	37	20	2,3	3	0,7	15,0	-	-	-
Realschule											
05	57 615	28 748	5 929	-	-	-	-	-	-	-	-
06	56 782	28 385	5 603	4 863	8,6	1 837	6,5	37,8	856	15,3	17,6
07	53 396	26 938	4 589	5 582	10,5	2 326	8,6	41,7	624	13,6	11,2
08	51 597	26 178	4 040	5 799	11,2	2 511	9,6	43,3	523	12,9	9,0
09	49 249	25 224	3 664	4 353	8,8	1 874	7,4	43,1	334	9,1	7,7
10	45 702	23 834	3 278	2 532	5,5	1 140	4,8	45,0	274	8,4	10,8
ohne Jahrgang ¹⁾	7	4	-	-	-	-	-	-	-	-	-
Insgesamt	314 348	159 311	27 103	23 129	7,4	9 688	6,1	41,9	2 611	9,6	11,3

1) geistig Behinderte in Integrationsklassen

Noch: 4. Nichtversetzte am Ende des Schuljahres 1999/00 nach Schuljahrgang

Schuljahrgang Bildungsstufe	Schüler/-innen im Schuljahr 1999/00			Nichtversetzte am Ende des Schuljahres 1999/00								
	ins- gesamt	weib- lich	aus- ländisch	zusammen		weiblich			ausländisch			
				Anzahl	in % von Spalte 1	Anzahl	in % von Spalte 2	in % von Spalte 4	Anzahl	in % von Spalte 3	in % von Spalte 4	
	1	2	3	4	5	6	7	8	9	10	11	
Gymnasium												
05	69 976	36 874	3 816	-	-	-	-	-	-	-	-	-
06	69 348	36 417	3 643	3 703	5,3	1 449	4,0	39,1	458	12,6	12,4	
07	66 036	34 939	3 309	5 272	8,0	2 102	6,0	39,9	406	12,3	7,7	
08	60 881	32 670	2 943	5 422	8,9	2 312	7,1	42,6	359	12,2	6,6	
09	56 778	30 675	2 775	4 217	7,4	1 933	6,3	45,8	273	9,8	6,5	
10	53 389	28 716	2 620	3 582	6,7	1 589	5,5	44,4	289	11,0	8,1	
Sekundarstufe I	376 408	200 291	19 106	22 196	5,9	9 385	4,7	42,3	1 785	9,3	8,0	
11	55 272	30 669	3 403	3 798	6,9	1 772	5,8	46,7	473	13,9	12,5	
12	54 027	29 595	3 020	2 291	4,2	1 095	3,7	47,8	247	8,2	10,8	
13	48 913	26 439	2 640	2 136	4,4	1 069	4,0	50,0	204	7,7	9,6	
Sekundarstufe II	158 212	86 703	9 063	8 225	5,2	3 936	4,5	47,9	924	10,2	11,2	
Insgesamt	534 620	286 994	28 169	30 421	5,7	13 321	4,6	43,8	2 709	9,6	8,9	
Gesamtschule												
05	32 031	15 151	5 701	-	-	-	-	-	-	-	-	
06	32 037	15 408	5 642	-	-	-	-	-	-	-	-	
07	31 061	14 893	4 912	3	0	2	0	66,7	1	0	33,3	
08	29 702	14 054	4 704	58	0,2	24	0,2	41,4	25	0,5	43,1	
09	29 161	13 823	4 590	1 896	6,5	755	5,5	39,8	356	7,8	18,8	
10	26 898	12 934	4 282	1 181	4,4	522	4,0	44,2	283	6,6	24,0	
ohne Jahrgang ¹⁾	130	69	7	-	-	-	-	-	-	-	-	
Sekundarstufe I	181 020	86 332	29 838	3 138	1,7	1 303	1,5	41,5	665	2,2	21,2	
11	11 277	5 719	1 897	1 515	13,4	655	11,5	43,2	342	18,0	22,6	
12	10 311	5 308	1 651	881	8,5	387	7,3	43,9	197	11,9	22,4	
13	8 571	4 384	1 323	899	10,5	419	9,6	46,6	210	15,9	23,4	
Sekundarstufe II	30 159	15 411	4 871	3 295	10,9	1 461	9,5	44,3	749	15,4	22,7	
Insgesamt	211 179	101 743	34 709	6 433	3,0	2 764	2,7	43,0	1 414	4,1	22,0	

5. Neuaufnahmen in den 5. Schuljahrgang 2000/01 nach schulischer Herkunft

Schulform a = Zusammen b = weiblich c = Ausländer/-innen zusammen d = Ausländerinnen		Schüler/-innen								
		mit der schulischer Herkunft aus							mit sonstiger Herkunft ²⁾	insgesamt
		der Grundschule	der Hauptschule	der Realschule	dem Gymnasium	der Gesamtschule	der freien Waldorfschule	der Sonderschule ¹⁾		
Hauptschule	a	37 342	x	89	10	39	–	249	767	38 496
	b	16 033	x	21	2	14	–	55	321	16 446
	c	8 583	x	10	1	3	–	43	538	9 178
	d	3 899	x	4	–	2	–	12	232	4 149
Volksschule	a	58	–	–	–	–	–	–	37	95
	b	26	–	–	–	–	–	–	19	45
	c	5	–	–	–	–	–	–	–	5
	d	4	–	–	–	–	–	–	–	4
Realschule	a	58 343	5	x	154	7	2	9	82	58 602
	b	29 061	3	x	61	4	–	1	44	29 174
	c	6 010	–	x	9	–	–	1	27	6 047
	d	3 006	–	x	4	–	–	1	16	3 027
Gymnasium	a	69 465	2	3	x	3	36	3	33	69 545
	b	36 308	1	1	x	1	20	1	15	36 347
	c	3 694	1	–	x	1	–	–	15	3 711
	d	1 874	1	–	x	–	–	–	4	1 879
Gesamtschule	a	31 489	4	13	16	x	28	40	156	31 746
	b	15 130	2	5	7	x	11	12	79	15 246
	c	5 761	1	2	–	x	5	3	15	5 787
	d	2 860	1	1	–	x	3	–	9	2 874
Freie Waldorfschule	a	94	–	1	1	–	x	20	1	117
	b	46	–	1	1	–	x	9	–	57
	c	2	–	–	–	–	x	–	–	2
	d	2	–	–	–	–	x	–	–	2

1) Sonderschule im Bereich G/H und Sonderschule im Bereich R/Gy – 2) Berufsbildende Schulen, Kollegschule, Aussiedlerinnen und Aussiedler, Ausland, keine Schule

6. Ausländische Schülerinnen und Schüler 2000/01 nach Herkunftsland und Schuljahrgang bzw. Bildungsbereich

Herkunftsland	Ausländische Schülerinnen und Schüler						davon ohne Jahrgang ²⁾	insgesamt
	davon im Schuljahrgang							
	00 ¹⁾	01	02	03	04			
Grundschule								
Albanien	127	835	705	588	540	–	2 795	
Andorra	–	–	1	1	4	–	6	
Belgien	1	49	53	49	50	–	202	
Bosnien-Herzegowina	87	458	492	490	551	2	2 080	
Bulgarien	–	12	12	7	11	–	42	
Bundesrepublik Jugoslawien	479	2 945	2 729	2 223	1 913	2	10 291	
Dänemark	–	11	16	11	8	–	46	
Estland	2	1	3	8	7	–	21	
Finnland	–	14	19	24	16	–	73	
Frankreich	4	86	86	97	88	–	361	
Griechenland	59	993	1 085	937	883	–	3 957	
Großbritannien/Nordirland	6	138	181	171	157	1	654	
Irland	–	9	7	6	10	–	32	
Island	–	2	1	4	3	–	10	
Italien	173	1 715	1 812	1 733	1 766	4	7 203	
Kroatien	23	272	287	261	278	1	1 122	
Lettland	2	19	30	23	22	–	96	
Liechtenstein	–	–	–	4	1	–	5	
Litauen	1	10	22	24	15	–	72	
Luxemburg	–	10	3	7	6	–	26	
Malta	–	2	1	1	–	–	4	
Mazedonien	13	261	246	181	160	–	861	
Moldau	–	18	15	13	14	–	60	
Monaco	–	4	–	2	1	–	7	
Niederlande	3	167	168	144	180	–	662	
Norwegen	–	11	6	7	4	–	28	
Österreich	1	65	80	66	65	–	277	
Polen	20	330	373	436	425	–	1 584	
Portugal	25	417	414	434	431	–	1 721	
Rumänien	4	41	44	53	40	1	183	
Russland	28	355	357	422	437	–	1 599	
San Marino	–	–	4	–	–	–	4	
Schweden	–	11	25	16	16	–	68	
Schweiz	1	19	23	23	26	–	92	
Slowakische Republik	1	13	9	12	9	–	44	
Slowenien	2	13	18	21	19	–	73	
Spanien	16	226	255	258	250	–	1 005	
Tschechien	1	23	30	18	40	–	112	
Türkei	2 192	16 557	16 995	16 310	15 724	23	67 801	
Ukraine	9	158	147	158	163	–	635	
Ungarn	1	19	34	25	32	–	111	
Weißrussland	4	26	43	37	49	–	159	
Zypern	–	–	–	1	–	–	1	
übriges Europa	25	122	89	85	96	–	417	
Europa zusammen	3 310	26 437	26 920	25 391	24 510	34	106 602	
Algerien	3	23	26	24	22	–	98	
Äthiopien	3	11	10	15	13	–	52	
Ghana	5	43	50	41	25	–	164	
Marokko	116	832	904	817	817	–	3 486	
Tunesien	9	91	104	113	153	–	470	
übriges Afrika	42	496	472	410	411	1	1 832	
Afrika zusammen	178	1 496	1 566	1 420	1 441	1	6 102	
Brasilien	2	32	35	40	29	–	138	
Chile	–	1	4	3	2	–	10	
Kanada	–	6	10	12	10	–	38	
Vereinigte Staaten	2	64	62	71	73	–	272	
übriges Amerika	4	87	97	85	90	–	363	
Amerika zusammen	8	190	208	211	204	–	821	

1) Schulkindergarten – 2) geistig Behinderte in Integrationsklassen

Noch: **6. Ausländische Schülerinnen und Schüler 2000/01 nach Herkunftsland und Schuljahrgang bzw. Bildungsbereich**

Herkunftsland	Ausländische Schülerinnen und Schüler						insgesamt
	davon im Schuljahrgang					davon ohne Jahrgang ²⁾	
	00 ¹⁾	01	02	03	04		
noch: Grundschule							
Afghanistan	25	249	316	299	327	1	1 217
Indien	4	58	46	65	59	–	232
Indonesien	–	8	11	6	5	–	30
Iran	19	392	433	414	515	2	1 775
Israel	1	10	8	8	3	–	30
Japan	4	22	20	26	18	–	90
Jordanien	5	23	31	33	34	–	126
Korea, Dem. Volksrepublik	1	35	23	23	13	–	95
Korea, Republik	–	27	23	18	21	–	89
Libanon	145	973	950	811	743	–	3 622
Pakistan	12	128	109	99	101	–	449
Philippinen	1	22	18	27	35	–	103
Sri Lanka	37	503	529	531	499	–	2 099
Syrien	25	204	196	159	152	–	736
Thailand	4	56	57	56	67	–	240
Vietnam	6	144	124	155	122	1	552
übriges Asien	50	488	452	431	427	–	1 848
Asien zusammen	339	3 342	3 346	3 161	3 141	4	13 333
Australien	–	9	8	6	9	–	32
Neuseeland	–	1	–	–	–	–	1
übriges Australien/Ozeanien	–	14	6	10	7	–	37
Ozeanische Staaten	–	24	14	16	16	–	70
Staatenlos	13	55	54	46	38	–	206
Ungeklärt	36	138	118	98	84	–	474
Ohne Angabe	8	53	49	34	55	–	199
Ausländische Schüler insgesamt	3 892	31 735	32 275	30 377	29 489	39	127 807
darunter							
EU-Länder	288	3 911	4 204	3 953	3 926	5	16 287
Anwerbeländer	3 194	24 780	25 341	23 778	22 945	32	100 070

Noch: 6. Ausländische Schülerinnen und Schüler 2000/01 nach Herkunftsland und Schuljahrgang bzw. Bildungsbereich

Herkunftsland	Ausländische Schülerinnen und Schüler							davon ohne Jahrgang ²⁾	insgesamt
	davon im Schuljahrgang								
	05	06	07	08	09	10			
Hauptschule									
Albanien	415	419	349	342	274	179	–	1 978	
Andorra	–	–	–	–	1	–	–	1	
Belgien	10	15	13	6	16	9	–	69	
Bosnien-Herzegowina	160	180	232	217	244	166	–	1 199	
Bulgarien	3	7	6	2	4	1	–	23	
Bundesrepublik Jugoslawien	957	1 034	983	925	768	522	–	5 189	
Dänemark	1	–	1	1	1	–	–	4	
Estland	2	–	–	–	–	2	–	4	
Finnland	1	–	–	–	–	–	–	1	
Frankreich	18	9	13	20	16	9	1	86	
Griechenland	246	265	302	359	312	269	–	1 753	
Großbritannien/Nordirland	31	31	36	28	35	38	–	199	
Irland	1	4	1	1	1	–	–	8	
Island	–	–	1	3	1	–	–	5	
Italien	719	833	833	789	737	568	–	4 479	
Kroatien	69	80	103	117	110	94	–	573	
Lettland	5	3	4	2	5	2	–	21	
Litauen	7	4	4	2	3	1	–	21	
Luxemburg	–	–	–	1	1	–	–	2	
Mazedonien	103	80	87	99	76	52	–	497	
Moldau	5	2	6	8	4	2	–	27	
Monaco	2	–	–	–	–	–	–	2	
Niederlande	13	33	27	31	37	28	–	169	
Norwegen	–	–	–	2	–	1	–	3	
Österreich	7	6	15	8	9	11	–	56	
Polen	92	116	140	168	156	155	–	827	
Portugal	146	155	183	159	153	144	–	940	
Rumänien	16	16	17	24	13	11	–	97	
Russland	80	99	115	132	125	111	–	662	
Schweden	7	3	4	3	2	1	–	20	
Schweiz	8	1	3	2	5	5	–	24	
Slowakische Republik	–	3	2	4	4	–	–	13	
Slowenien	7	9	10	7	7	4	–	44	
Spanien	59	62	85	94	82	66	–	448	
Tschechien	7	9	7	5	6	3	–	37	
Türkei	4 651	5 553	5 747	5 503	4 670	3 838	–	29 962	
Ukraine	21	17	41	50	47	38	–	214	
Ungarn	4	7	10	4	4	6	–	35	
Weißrussland	1	4	5	5	13	4	–	32	
übriges Europa	34	72	59	52	45	41	–	303	
Europa zusammen	7 908	9 131	9 444	9 175	7 987	6 381	1	50 027	
Algerien	7	4	6	11	10	12	–	50	
Äthiopien	3	2	7	6	13	15	–	46	
Ghana	8	13	9	7	14	8	–	59	
Marokko	334	405	445	445	496	423	–	2 548	
Tunesien	45	52	59	70	91	69	–	386	
übriges Afrika	155	167	200	169	199	124	–	1 014	
Afrika zusammen	552	643	726	708	823	651	–	4 103	
Brasilien	11	12	24	19	14	10	–	90	
Chile	1	–	–	3	1	–	–	5	
Kanada	–	–	2	2	1	1	–	6	
Vereinigte Staaten	7	13	2	14	9	7	–	52	
übriges Amerika	27	39	40	35	22	25	–	188	
Amerika zusammen	46	64	68	73	47	43	–	341	

Noch: **6. Ausländische Schülerinnen und Schüler 2000/01 nach Herkunftsland und Schuljahrgang bzw. Bildungsbereich**

Herkunftsland	Ausländische Schülerinnen und Schüler							davon ohne Jahrgang ²⁾	insgesamt
	davon im Schuljahrgang								
	05	06	07	08	09	10			
noch: Hauptschule									
Afghanistan	68	83	104	91	130	124	1	601	
Indien	6	6	10	13	10	9	-	54	
Indonesien	2	1	1	-	-	1	-	5	
Iran	65	89	113	116	135	118	-	636	
Israel	1	1	1	1	1	1	-	6	
Japan	-	-	-	-	3	-	-	3	
Jordanien	7	13	17	8	15	14	-	74	
Korea, Dem. Volksrepublik	-	-	-	3	2	4	-	9	
Korea, Republik	-	1	-	1	3	3	-	8	
Libanon	344	364	368	302	251	196	-	1 825	
Pakistan	34	33	40	40	28	18	-	193	
Philippinen	12	12	16	8	32	14	-	94	
Sri Lanka	81	81	100	113	157	98	-	630	
Syrien	63	72	95	73	102	58	-	463	
Thailand	26	34	38	36	37	22	-	193	
Vietnam	14	24	37	16	34	34	-	159	
übriges Asien	176	188	226	221	233	165	-	1 209	
Asien zusammen	899	1 002	1 166	1 042	1 173	879	1	6 162	
Australien	3	-	-	2	-	-	-	5	
Neuseeland	1	1	-	1	-	-	-	3	
übriges Australien/Ozeanien	-	1	-	1	-	1	-	3	
Ozeanische Staaten	4	2	-	4	-	1	-	11	
Staatenlos	30	26	25	18	14	6	-	119	
Ungeklärt	39	29	30	31	22	19	-	170	
Ohne Angabe	23	18	23	20	45	15	-	144	
Ausländische Schüler insgesamt	9 501	10 915	11 482	11 071	10 111	7 995	2	61 077	
darunter									
EU-Länder	1 259	1 416	1 513	1 500	1 402	1 143	1	8 234	
Anwerbeländer	7 496	8 708	9 069	8 784	7 746	6 215	-	48 018	

Noch: 6. Ausländische Schülerinnen und Schüler 2000/01 nach Herkunftsland und Schuljahrgang bzw. Bildungsbereich

Herkunftsland	Ausländische Schülerinnen und Schüler												insgesamt
	davon im Schuljahrgang / in der Bildungsstufe												
	01	02	03	04	Primarstufe	05	06	07	08	09	10	Sekundarstufe I	
Volksschule													
Bundesrepublik Jugoslawien	-	-	-	-	-	-	1	-	-	-	-	1	1
Griechenland	-	-	-	-	-	1	-	-	-	-	-	1	1
Italien	-	-	-	-	-	2	3	2	4	3	2	16	16
Kroatien	-	-	-	-	-	-	-	-	1	-	-	1	1
Niederlande	-	1	1	-	2	-	-	-	-	-	-	-	2
Polen	-	-	-	-	-	-	-	-	-	1	2	3	3
Schweden	-	-	-	-	-	-	1	-	-	-	-	1	1
Spanien	-	-	-	-	-	1	-	-	-	-	1	2	2
Türkei	1	-	-	-	1	-	-	-	-	-	-	-	1
übriges Europa	-	-	-	-	-	1	-	-	-	-	-	1	1
Europa zusammen	1	1	1	-	3	5	5	2	5	4	5	26	29
Algerien	-	-	-	-	-	-	-	-	-	1	-	1	1
übriges Afrika	-	-	1	-	1	-	-	2	-	1	-	3	4
Afrika zusammen	-	-	1	-	1	-	-	2	-	2	-	4	5
Iran	-	-	-	-	-	-	1	-	2	1	-	4	4
Libanon	-	-	-	-	-	-	-	-	-	-	2	2	2
Syrien	-	-	-	-	-	-	1	-	1	-	-	2	2
Asien zusammen	-	-	-	-	-	-	2	-	3	1	2	8	8
Ausländische Schüler insgesamt	1	1	2	-	4	5	7	4	8	7	7	38	42
darunter													
EU-Länder	-	1	1	-	2	4	4	2	4	3	3	20	22
Anwerbeländer	1	-	-	-	1	4	4	2	5	3	3	21	22

Noch: 6. Ausländische Schülerinnen und Schüler 2000/01 nach Herkunftsland und Schuljahrgang bzw. Bildungsbereich

Herkunftsland	Ausländische Schülerinnen und Schüler							insgesamt
	davon im Schuljahrgang						davon ohne Jahrgang ²⁾	
	05	06	07	08	09	10		
Realschule								
Albanien	71	71	43	39	26	19	-	269
Andorra	-	1	1	-	1	1	-	4
Belgien	9	12	8	5	15	9	-	58
Bosnien-Herzegowina	162	112	114	86	115	82	-	671
Bulgarien	4	4	-	6	5	4	-	23
Bundesrepublik Jugoslawien	235	226	252	210	183	204	-	1 310
Dänemark	4	4	4	2	3	3	-	20
Estland	2	3	2	2	3	2	-	14
Finnland	2	-	3	3	-	2	-	10
Frankreich	13	14	11	9	9	4	-	60
Griechenland	228	258	238	208	169	171	-	1 272
Großbritannien/Nordirland	44	21	35	36	26	30	-	192
Irland	-	-	2	1	2	-	-	5
Island	-	-	-	1	-	-	-	1
Italien	432	417	325	328	289	281	-	2 072
Kroatien	99	106	105	137	96	100	-	643
Lettland	7	7	4	8	5	5	-	36
Liechtenstein	2	-	-	-	-	-	-	2
Litauen	4	5	3	1	1	-	-	14
Luxemburg	2	1	-	2	-	1	-	6
Mazedonien	43	27	34	28	18	11	-	161
Moldau	2	1	2	3	1	-	-	9
Niederlande	41	38	46	36	33	18	-	212
Norwegen	1	1	1	-	4	-	-	7
Österreich	18	10	13	13	14	6	-	74
Polen	137	133	120	130	111	129	-	760
Portugal	136	105	105	84	70	77	-	577
Rumänien	8	8	12	7	4	10	-	49
Russland	58	72	58	90	72	50	-	400
Schweden	3	3	-	1	2	-	-	9
Schweiz	5	7	6	5	4	3	-	30
Slowakische Republik	-	2	3	3	3	2	-	13
Slowenien	3	9	12	10	6	5	-	45
Spanien	72	70	77	63	58	62	-	402
Tschechien	4	5	9	5	5	1	-	29
Türkei	3 345	3 177	2 574	1 943	1 571	1 374	2	13 986
Ukraine	31	38	34	42	43	39	-	227
Ungarn	6	-	4	3	5	3	-	21
Weißrussland	2	5	5	5	-	1	-	18
Zypern	-	1	-	-	-	-	-	1
übriges Europa	23	32	16	25	18	14	-	128
Europa zusammen	5 258	5 006	4 281	3 580	2 990	2 723	2	23 840
Algerien	3	4	5	4	5	2	-	23
Äthiopien	4	2	7	2	4	4	-	23
Ghana	7	9	6	4	7	3	-	36
Marokko	163	198	161	169	139	132	-	962
Tunesien	26	33	40	32	27	36	-	194
übriges Afrika	75	60	45	47	30	24	-	281
Afrika zusammen	278	306	264	258	212	201	-	1 519
Brasilien	3	3	5	10	7	2	-	30
Chile	1	1	1	1	-	1	-	5
Kanada	1	2	1	-	1	3	-	8
Vereinigte Staaten	5	10	6	3	10	4	-	38
übriges Amerika	18	10	11	15	9	9	-	72
Amerika zusammen	28	26	24	29	27	19	-	153

Noch: **6. Ausländische Schülerinnen und Schüler 2000/01 nach Herkunftsland und Schuljahrgang bzw. Bildungsbereich**

Herkunftsland	Ausländische Schülerinnen und Schüler							insgesamt
	davon im Schuljahrgang						davon ohne Jahrgang ²⁾	
	05	06	07	08	09	10		
noch: Realschule								
Afghanistan	70	78	74	67	49	53	–	391
Indien	9	7	11	19	17	16	–	79
Indonesien	2	1	3	4	2	–	–	12
Iran	99	85	103	109	79	103	–	578
Israel	1	1	1	1	–	–	–	4
Japan	5	4	1	1	2	2	–	15
Jordanien	2	8	5	3	7	2	–	27
Korea, Dem. Volksrepublik	1	–	–	–	1	4	–	6
Korea, Republik	–	2	–	1	2	6	–	11
Libanon	72	71	31	32	45	12	–	263
Pakistan	20	11	15	14	12	14	–	86
Philippinen	4	5	11	8	17	10	–	55
Sri Lanka	109	84	81	85	56	46	–	461
Syrien	19	22	15	15	6	8	–	85
Thailand	12	14	14	17	18	13	–	88
Vietnam	18	17	17	23	21	20	–	116
übriges Asien	62	57	62	59	48	64	–	352
Asien zusammen	505	467	444	458	382	373	–	2 629
Australien	1	–	1	–	1	–	–	3
Neuseeland	–	–	–	1	–	1	–	2
übriges Australien/Ozeanien	–	–	–	1	–	–	–	1
Ozeanische Staaten	1	–	1	2	1	1	–	6
Staatenlos	4	8	3	1	1	1	–	18
Ungeklärt	27	17	24	23	9	10	–	110
Ohne Angabe	30	20	11	13	16	9	–	99
Ausländische Schüler insgesamt	6 131	5 850	5 052	4 364	3 638	3 337	2	28 374
darunter								
EU-Länder	1 004	953	867	791	690	664	–	4 969
Anwerbeländer	4 944	4 738	4 037	3 298	2 741	2 535	2	22 295

Noch: 6. Ausländische Schülerinnen und Schüler 2000/01 nach Herkunftsland und Schuljahrgang bzw. Bildungsbereich

Herkunftsland	Ausländische Schülerinnen und Schüler											insgesamt
	davon im Schuljahrgang / in der Bildungsstufe											
	05	06	07	08	09	10	Sekundarstufe I	11	12	13	Sekundarstufe II	
Gymnasium												
Albanien	28	23	14	17	8	7	97	13	6	3	22	119
Belgien	23	17	17	17	19	18	111	14	9	10	33	144
Bosnien-Herzegowina	80	93	61	53	66	41	394	44	30	36	110	504
Bulgarien	8	13	13	12	9	12	67	14	10	9	33	100
Bundesrepublik Jugoslawien	108	108	118	91	88	113	626	129	131	164	424	1 050
Dänemark	3	4	1	3	1	2	14	4	3	1	8	22
Estland	2	2	–	1	4	1	10	1	–	–	1	11
Finnland	13	4	9	4	9	6	45	10	4	7	21	66
Frankreich	30	27	28	32	20	21	158	29	29	26	84	242
Griechenland	186	173	165	128	119	115	886	148	141	130	419	1 305
Großbritannien/Nordirland	40	36	57	44	31	39	247	44	43	37	124	371
Irland	5	–	4	3	4	1	17	2	4	4	10	27
Island	–	1	1	–	1	–	3	–	–	–	–	3
Italien	152	155	151	134	107	110	809	145	144	146	435	1 244
Kroatien	86	91	77	97	68	81	500	80	88	85	253	753
Lettland	9	12	8	14	15	9	67	7	9	3	19	86
Liechtenstein	1	–	–	–	–	–	1	–	–	–	–	1
Litauen	5	5	11	5	8	4	38	3	5	3	11	49
Luxemburg	5	2	1	1	2	3	14	4	1	5	10	24
Malta	1	1	–	–	–	–	2	–	–	–	–	2
Mazedonien	18	16	10	15	17	15	91	12	14	12	38	129
Moldau	7	9	8	9	13	4	50	2	2	4	8	58
Niederlande	65	61	55	53	49	58	341	48	50	38	136	477
Norwegen	–	1	3	3	–	3	10	2	–	2	4	14
Österreich	27	33	30	32	25	34	181	23	26	31	80	261
Polen	137	137	144	136	118	123	795	147	121	100	368	1 163
Portugal	59	50	52	61	42	37	301	61	57	51	169	470
Rumänien	11	13	19	12	9	16	80	21	13	15	49	129
Russland	187	205	175	175	176	157	1 075	150	108	99	357	1 432
San Marino	–	–	1	–	–	–	1	–	–	–	–	1
Schweden	9	9	7	4	3	5	37	5	5	9	19	56
Schweiz	13	8	17	10	11	8	67	8	6	12	26	93
Slowakische Republik	3	3	2	6	5	4	23	6	5	3	14	37
Slowenien	2	4	5	5	9	5	30	4	9	2	15	45
Spanien	52	62	44	43	40	38	279	68	67	64	199	478
Tschechien	4	7	12	5	8	7	43	15	11	6	32	75
Türkei	1 361	1 353	1 004	862	671	638	5 889	888	767	738	2 393	8 282
Ukraine	140	127	128	110	132	113	750	83	59	45	187	937
Ungarn	7	13	13	10	4	8	55	13	16	11	40	95
Weißrussland	12	12	8	7	8	6	53	5	6	1	12	65
Zypern	–	–	–	–	–	–	–	–	–	2	2	2
übriges Europa	25	28	27	22	17	21	140	21	13	13	47	187
Europa zusammen	2 924	2 918	2 500	2 236	1 936	1 883	14 397	2 273	2 012	1 927	6 212	20 609
Algerien	2	4	2	–	4	5	17	3	2	3	8	25
Äthiopien	1	2	5	4	2	4	18	1	1	1	3	21
Ghana	7	3	6	4	5	5	30	5	2	3	10	40
Marokko	71	63	50	37	31	47	299	80	49	50	179	478
Tunesien	14	12	15	14	12	15	82	20	18	23	61	143
übriges Afrika	46	45	49	34	26	29	229	46	23	19	88	317
Afrika zusammen	141	129	127	93	80	105	675	155	95	99	349	1 024
Brasilien	13	10	8	4	6	7	48	7	2	4	13	61
Chile	–	–	3	–	2	–	5	2	2	1	5	10
Kanada	4	3	1	3	2	6	19	5	4	2	11	30
Vereinigte Staaten	14	13	24	16	15	31	113	37	34	8	79	192
übriges Amerika	10	17	17	23	12	13	92	26	15	13	54	146
Amerika zusammen	41	43	53	46	37	57	277	77	57	28	162	439

Noch: 6. Ausländische Schülerinnen und Schüler 2000/01 nach Herkunftsland und Schuljahrgang bzw. Bildungsbereich

Herkunftsland	Ausländische Schülerinnen und Schüler											insgesamt
	davon im Schuljahrgang / in der Bildungsstufe											
	05	06	07	08	09	10	Sekundarstufe I	11	12	13	Sekundarstufe II	
noch: Gymnasium												
Afghanistan	81	55	72	50	63	38	359	39	43	32	114	473
Indien	19	28	26	32	40	40	185	53	51	68	172	357
Indonesien	4	3	4	2	6	3	22	7	7	5	19	41
Iran	210	204	182	206	186	209	1 197	251	194	168	613	1 810
Israel	3	1	4	1	3	4	16	1	3	3	7	23
Japan	13	7	8	10	10	8	56	12	13	12	37	93
Jordanien	4	4	6	4	–	4	22	1	5	5	11	33
Korea, Dem. Volksrepublik	11	9	8	5	7	14	54	18	7	21	46	100
Korea, Republik	14	19	30	25	29	40	157	48	46	61	155	312
Libanon	23	15	9	16	11	8	82	12	6	4	22	104
Pakistan	9	14	9	4	11	1	48	5	7	3	15	63
Philippinen	7	12	12	10	8	6	55	8	7	10	25	80
Sri Lanka	83	60	64	68	61	32	368	56	30	16	102	470
Syrien	7	7	4	7	5	1	31	12	6	4	22	53
Thailand	6	9	2	8	6	2	33	2	7	1	10	43
Vietnam	13	30	23	32	25	29	152	25	24	26	75	227
übriges Asien	110	111	107	115	83	80	606	93	76	75	244	850
Asien zusammen	617	588	570	595	554	519	3 443	643	532	514	1 689	5 132
Australien	2	2	3	3	1	–	11	4	2	3	9	20
Neuseeland	–	1	–	–	1	–	2	1	3	1	5	7
übriges Australien/Ozeanien	2	1	–	2	2	2	9	–	6	2	8	17
Ozeanische Staaten	4	4	3	5	4	2	22	5	11	6	22	44
Staatenlos	4	7	15	13	11	3	53	8	6	7	21	74
Ungeklärt	7	16	7	15	10	10	65	11	11	7	29	94
Ohne Angabe	17	12	7	14	10	6	66	7	7	6	20	86
Ausländische Schüler insgesamt	3 755	3 717	3 282	3 017	2 642	2 585	18 998	3 179	2 731	2 594	8 504	27 502
darunter												
EU-Länder	669	633	621	559	471	487	3 440	605	583	559	1 747	5 187
Anwerbeländer	2 189	2 180	1 752	1 540	1 270	1 255	10 186	1 679	1 515	1 501	4 695	14 881

Noch: 6. Ausländische Schülerinnen und Schüler 2000/01 nach Herkunftsland und Schuljahrgang bzw. Bildungsbereich

Herkunftsland	Ausländische Schülerinnen und Schüler												insgesamt
	davon im Schuljahrgang / in der Bildungsstufe												
	05	06	07	08	09	10	ohne Jahrgang ²⁾	Sekundarstufe I	11	12	13	Sekundarstufe II	
Gesamtschule													
Albanien	82	69	50	42	53	31	-	327	13	11	9	33	360
Andorra	-	-	-	-	-	-	-	-	1	-	-	1	1
Belgien	7	8	10	6	7	5	-	43	4	4	-	8	51
Bosnien-Herzegowina	111	109	97	108	103	79	-	607	39	33	31	103	710
Bulgarien	5	2	1	-	2	1	-	11	1	-	2	3	14
Bundesrepublik Jugoslawien	229	212	211	175	192	159	-	1 178	75	68	58	201	1 379
Dänemark	4	4	4	1	1	2	-	16	-	1	-	1	17
Estland	-	1	1	2	2	1	-	7	-	1	1	2	9
Finnland	3	2	4	3	7	5	-	24	1	1	-	2	26
Frankreich	10	10	8	8	9	17	-	62	2	3	1	6	68
Griechenland	119	137	134	152	148	130	1	821	59	68	48	175	996
Großbritannien/Nordirland	29	37	37	42	39	29	-	213	11	13	13	37	250
Irland	3	1	3	2	1	3	-	13	4	-	-	4	17
Island	-	-	-	1	-	1	-	2	-	-	-	-	2
Italien	346	350	332	322	303	290	1	1 944	80	67	76	223	2 167
Kroatien	49	61	48	59	60	39	-	316	23	18	14	55	371
Lettland	2	5	3	2	6	-	-	18	-	3	2	5	23
Litauen	1	-	2	-	2	1	-	6	1	1	1	3	9
Luxemburg	-	1	-	1	-	-	-	2	-	1	-	1	3
Mazedonien	26	19	19	24	18	18	-	124	10	11	7	28	152
Moldau	-	1	2	1	1	-	-	5	-	2	-	2	7
Niederlande	27	29	20	20	20	15	-	131	5	8	5	18	149
Norwegen	1	-	3	1	1	2	-	8	1	1	-	2	10
Österreich	3	10	14	5	10	6	-	48	6	7	1	14	62
Polen	49	67	82	63	95	86	1	443	40	32	24	96	539
Portugal	52	48	61	40	44	34	1	280	21	21	17	59	339
Rumänien	8	7	8	4	4	5	-	36	1	7	2	10	46
Russland	37	55	58	39	56	49	-	294	26	18	9	53	347
Schweden	3	2	2	4	6	1	-	18	-	4	1	5	23
Schweiz	3	7	3	2	4	2	-	21	3	1	-	4	25
Slowakische Republik	2	2	6	-	5	4	-	19	1	-	-	1	20
Slowenien	1	1	4	3	3	2	-	14	3	1	1	5	19
Spanien	51	55	62	53	45	48	-	314	20	18	14	52	366
Tschechien	4	3	12	7	3	3	-	32	-	-	1	1	33
Türkei	3 611	3 404	3 295	2 729	2 648	2 256	5	17 948	909	781	707	2 397	20 345
Ukraine	14	16	19	13	27	31	-	120	16	10	13	39	159
Ungarn	2	4	3	3	4	4	-	20	3	-	2	5	25
Weißrussland	4	3	2	4	2	2	-	17	2	2	3	7	24
Zypern	-	1	-	-	-	-	-	1	-	-	-	-	1
übriges Europa	37	40	27	25	19	18	-	166	13	8	2	23	189
Europa zusammen	4 935	4 783	4 647	3 966	3 950	3 379	9	25 669	1 394	1 225	1 065	3 684	29 353
Algerien	3	2	6	4	4	4	-	23	1	2	2	5	28
Äthiopien	2	3	-	4	3	4	-	16	4	-	-	4	20
Ghana	5	11	11	9	6	6	-	48	3	3	1	7	55
Marokko	169	203	182	181	161	188	-	1 084	78	57	58	193	1 277
Tunesien	28	34	45	52	48	36	-	243	16	19	17	52	295
übriges Afrika	84	64	72	59	43	31	-	353	31	20	10	61	414
Afrika zusammen	291	317	316	309	265	269	-	1 767	133	101	88	322	2 089
Brasilien	6	17	6	5	5	4	-	43	3	1	-	4	47
Chile	-	-	-	1	-	1	-	2	-	1	-	1	3
Kanada	1	3	2	2	5	1	-	14	-	-	1	1	15
Vereinigte Staaten	22	19	20	22	17	20	-	120	9	4	2	15	135
übriges Amerika	8	8	17	3	12	12	-	60	5	5	-	10	70
Amerika zusammen	37	47	45	33	39	38	-	239	17	11	3	31	270

Anmerkungen S. 255

Noch: 6. Ausländische Schülerinnen und Schüler 2000/01 nach Herkunftsland und Schuljahrgang bzw. Bildungsbereich

Herkunftsland	Ausländische Schülerinnen und Schüler												insgesamt
	davon im Schuljahrgang / in der Bildungsstufe												
	05	06	07	08	09	10	ohne Jahrgang ²⁾	Sekundarstufe I	11	12	13	Sekundarstufe II	
noch: Gesamtschule													
Afghanistan	67	70	56	54	43	52	-	342	21	13	22	56	398
Indien	10	6	13	7	5	8	-	49	3	2	3	8	57
Indonesien	1	2	-	2	-	-	-	5	-	1	-	1	6
Iran	73	72	79	80	72	97	-	473	68	68	54	190	663
Israel	2	2	2	2	-	-	-	8	1	1	-	2	10
Japan	6	11	6	12	12	19	-	66	-	-	1	1	67
Jordanien	7	7	6	6	6	3	-	35	1	-	-	1	36
Korea, Dem. Volksrepublik	1	1	-	2	1	4	-	9	1	3	-	4	13
Korea, Republik	2	2	3	5	1	2	-	15	6	1	2	9	24
Libanon	140	138	121	103	79	65	-	646	28	12	11	51	697
Pakistan	18	10	9	4	15	7	-	63	6	3	-	9	72
Philippinen	5	6	4	6	3	3	-	27	2	3	1	6	33
Sri Lanka	62	62	41	58	63	47	-	333	20	29	12	61	394
Syrien	19	13	16	9	10	8	-	75	2	3	1	6	81
Thailand	11	9	10	12	17	9	-	68	1	4	2	7	75
Vietnam	14	14	25	19	22	22	-	116	14	10	4	28	144
übriges Asien	99	59	77	58	84	60	-	437	37	28	16	81	518
Asien zusammen	537	484	468	439	433	406	-	2 767	211	181	129	521	3 288
Australien	2	2	-	-	1	2	-	7	-	-	-	-	7
Neuseeland	-	-	-	-	-	-	-	-	-	-	1	1	1
übriges Australien/Ozeanien	1	2	1	3	-	-	-	7	-	-	-	-	7
Ozeanische Staaten	3	4	1	3	1	2	-	14	-	-	1	1	15
Staatenlos	9	3	7	6	5	4	-	34	4	3	3	10	44
Ungeklärt	21	22	21	23	37	33	-	157	4	2	7	13	170
Ohne Angabe	20	6	3	-	1	1	-	31	3	2	1	6	37
Ausländische Schüler insgesamt	5 853	5 666	5 508	4 779	4 731	4 132	9	30 678	1 766	1 525	1 297	4 588	35 266
darunter													
EU-Länder	657	694	691	659	640	585	3	3 929	213	216	176	605	4 534
Anwerbeländer	4 792	4 633	4 490	3 898	3 773	3 279	8	24 873	1 333	1 162	1 048	3 543	28 416

Noch: 6. Ausländische Schülerinnen und Schüler 2000/01 nach Herkunftsland und Schuljahrgang bzw. Bildungsbereich

Herkunftsland	Ausländische Schülerinnen und Schüler									
	davon im								berufs- bildenden Bereich	ins- gesamt
	allgemeinbildenden Bereich				Sonderschulbereich					
	davon			zu- sammen	davon			zu- sammen		
Primar- stufe	Sekundar- stufe I	Sekundar- stufe II	Primar- stufe		Sekundar- stufe I	geistig Behinderte und Kranke				
freie Waldorfschule										
Albanien	-	-	-	-	1	-	-	1	-	1
Belgien	-	6	4	10	-	-	-	-	-	10
Bosnien-Herzegowina	1	-	1	2	-	-	1	1	-	3
Bulgarien	1	-	-	1	-	1	-	1	-	2
Bundesrepublik Jugoslawien	1	1	-	2	1	2	-	3	-	5
Dänemark	-	2	-	2	-	-	-	-	-	2
Finnland	-	-	3	3	-	-	-	-	-	3
Frankreich	1	3	1	5	-	-	-	-	-	5
Griechenland	-	2	-	2	1	3	1	5	-	7
Großbritannien/Nordirland	1	5	2	8	-	-	-	-	1	9
Irland	-	-	1	1	-	-	-	-	-	1
Italien	3	5	4	12	2	6	5	13	-	25
Kroatien	-	2	1	3	-	-	-	-	-	3
Lettland	-	1	-	1	-	-	-	-	-	1
Luxemburg	-	-	-	-	-	-	1	1	-	1
Mazedonien	-	1	-	1	-	-	1	1	-	2
Niederlande	6	8	4	18	-	-	1	1	-	19
Norwegen	1	-	-	1	-	-	-	-	-	1
Österreich	1	2	2	5	-	-	1	1	-	6
Polen	-	5	-	5	-	2	1	3	1	9
Portugal	-	1	1	2	-	-	-	-	1	3
Rumänien	-	-	-	-	-	1	1	2	-	2
Russland	2	8	2	12	-	-	-	-	-	12
Schweden	1	-	1	2	-	-	-	-	-	2
Schweiz	1	4	2	7	-	-	-	-	-	7
Spanien	5	3	1	9	-	-	-	-	-	9
Türkei	14	14	3	31	3	4	15	22	1	54
Ukraine	1	-	-	1	-	-	-	-	-	1
Ungarn	-	-	1	1	-	-	-	-	-	1
Weißrussland	-	2	1	3	-	-	-	-	-	3
übriges Europa	2	2	-	4	-	-	1	1	-	5
Europa zusammen	42	77	35	154	8	19	29	56	4	214
Ghana	1	-	-	1	-	-	-	-	-	1
Marokko	3	1	-	4	-	-	2	2	-	6
übriges Afrika	1	2	2	5	1	-	-	1	-	6
Afrika zusammen	5	3	2	10	1	-	2	3	-	13
Brasilien	-	1	1	2	-	-	-	-	-	2
Chile	1	1	-	2	-	-	-	-	-	2
Vereinigte Staaten	2	2	4	8	1	-	-	1	-	9
übriges Amerika	1	2	1	4	-	-	-	-	-	4
Amerika zusammen	4	6	6	16	1	-	-	1	-	17

Noch: **6. Ausländische Schülerinnen und Schüler 2000/01 nach Herkunftsland und Schuljahrgang bzw. Bildungsbereich**

Herkunftsland	Ausländische Schülerinnen und Schüler									insgesamt
	davon im								berufsbildenden Bereich	
	allgemeinbildenden Bereich				Sonderschulbereich					
	davon			zusammen	davon			zusammen		
Primarstufe	Sekundarstufe I	Sekundarstufe II	Primarstufe		Sekundarstufe I	geistig Behinderte und Kranke				
noch: freie Waldorfschule										
Afghanistan	1	1	-	2	-	-	1	1	-	3
Indien	-	-	1	1	-	-	-	-	-	1
Iran	2	9	1	12	1	2	-	3	-	15
Japan	3	1	2	6	-	-	-	-	1	7
Sri Lanka	-	-	-	-	-	-	1	1	-	1
Syrien	1	-	-	1	-	-	-	-	-	1
Vietnam	-	1	-	1	-	-	-	-	-	1
übriges Asien	1	1	-	2	-	-	-	-	-	2
Asien zusammen	8	13	4	25	1	2	2	5	1	31
Australien	-	2	-	2	-	-	-	-	-	2
Ozeanische Staaten	-	2	-	2	-	-	-	-	-	2
Ausländische Schüler insgesamt	59	101	47	207	11	21	33	65	5	277
darunter										
EU-Länder	18	37	24	79	3	9	9	21	2	102
Anwerbeländer	27	30	11	68	7	15	25	47	2	117

7. Schulabgängerinnen und -abgänger im Abgangsjahr 2000 nach Schuljahrgang bzw. Semester und Abgangsart

Schuljahrgang / Semester	Schulabgänger/-innen													
	mit Hauptschulabschluss nach Jahrgang 09		mit Sekundarabschluss I					mit Fachhochschulreife	mit Hochschulreife	mit sonstigem Abschluss ¹⁾	ohne Hauptschulabschluss			insgesamt
	zu-sammen	darunter mit Qualifikationsvermerk	zu-sammen	davon mit		zu-sammen	mit Qualifikationsvermerk				zu-sammen	darunter		
				Hauptschulabschluss nach Jahrgang 10	Fachoberschulreife			Lern-behinderten-abschluss	Geistig-behinderten-abschluss					
Hauptschule														
05 – 08	a	x	x	x	x	x	x	x	x	x	2 102	–	x	2 102
	b	x	x	x	x	x	x	x	x	x	694	–	x	694
	c	x	x	x	x	x	x	x	x	x	751	–	x	751
	d	x	x	x	x	x	x	x	x	x	272	–	x	272
09	a	3 109	132	x	x	x	x	x	x	x	2 908	–	x	6 017
	b	1 130	58	x	x	x	x	x	x	x	1 090	–	x	2 220
	c	654	32	x	x	x	x	x	x	x	830	–	x	1 484
	d	306	16	x	x	x	x	x	x	x	336	–	x	642
10	a	162	–	22	22	–	–	x	x	x	13	4	x	197
	b	73	–	12	12	–	–	x	x	x	5	4	x	90
	c	43	–	12	12	–	–	x	x	x	7	–	x	62
	d	14	–	6	6	–	–	x	x	x	1	–	x	21
10 Typ A	a	1 614	–	22 525	22 525	x	x	x	x	x	–	x	x	24 139
	b	698	–	9 572	9 572	x	x	x	x	x	–	x	x	10 270
	c	480	–	4 396	4 396	x	x	x	x	x	–	x	x	4 876
	d	225	–	2 050	2 050	x	x	x	x	x	–	x	x	2 275
10 Typ B	a	377	377	16 176	499	15 677	7 106	x	x	x	–	x	x	16 553
	b	160	160	7 944	221	7 723	3 818	x	x	x	–	x	x	8 104
	c	85	85	2 929	122	2 807	1 246	x	x	x	–	x	x	3 014
	d	39	39	1 560	59	1 501	714	x	x	x	–	x	x	1 599
ohne Jahrgang ²⁾	a	–	–	–	–	–	–	x	x	x	5	x	5	5
	b	–	–	–	–	–	–	x	x	x	4	x	4	4
	c	–	–	–	–	–	–	x	x	x	–	x	–	–
	d	–	–	–	–	–	–	x	x	x	–	x	–	–
Insgesamt	a	5 262	509	38 723	23 046	15 677	7 106	x	x	x	5 028	10	5	49 013
	b	2 061	218	17 528	9 805	7 723	3 818	x	x	x	1 793	7	4	21 382
	c	1 262	117	7 337	4 530	2 807	1 246	x	x	x	1 588	1	–	10 187
	d	584	55	3 616	2 115	1 501	714	x	x	x	609	–	–	4 809
Volksschule														
09	a	–	–	x	x	x	x	x	x	x	2	–	x	2
	b	–	–	x	x	x	x	x	x	x	–	–	x	–
	c	–	–	x	x	x	x	x	x	x	–	–	x	–
	d	–	–	x	x	x	x	x	x	x	–	–	x	–
10 Typ A	a	3	x	27	27	x	x	x	x	x	x	x	x	30
	b	2	x	11	11	x	x	x	x	x	x	x	x	13
	c	–	x	4	4	x	x	x	x	x	x	x	x	4
	d	–	x	3	3	x	x	x	x	x	x	x	x	3
10 Typ B	a	–	–	24	–	24	10	x	x	x	x	x	x	24
	b	–	–	15	–	15	6	x	x	x	x	x	x	15
	c	–	–	2	–	2	–	x	x	x	x	x	x	2
	d	–	–	1	–	1	–	x	x	x	x	x	x	1
Insgesamt	a	3	–	51	27	24	10	x	x	x	2	–	x	56
	b	2	–	26	11	15	6	x	x	x	–	–	x	28
	c	–	–	6	4	2	–	x	x	x	–	–	x	6
	d	–	–	4	3	1	–	x	x	x	–	–	x	4

1) Schulabgängerinnen und -abgänger aus dem berufsbildenden Bereich der freien Waldorfschulen bzw. der Abendrealschulen – 2) Gesamtschule: geistig Behinderte in Integrationsklassen; freie Waldorfschule: Klassen für geistig Behinderte und Kranke sowie Klassen des berufsbildenden Bereiches

Noch: 7. Schulabgängerinnen und -abgänger im Abgangsjahr 2000 nach Schuljahrgang bzw. Semester und Abgangsart

Schuljahrgang / Semester		Schulabgänger/-innen													
		mit Hauptschulabschluss nach Jahrgang 09		mit Sekundarabschluss I					mit Fachhochschulreife	mit Hochschulreife	mit sonstigem Abschluss ¹⁾	ohne Hauptschulabschluss			insgesamt
		zu-sammen	darunter mit Qualifikationsvermerk	zu-sammen	davon mit		zu-sammen	Lern-behinderten-ab-schluss				Geistig-behinderten-ab-schluss			
					Haupt-schulabschluss nach Jahrgang 10	Fachoberschulreife									
a = Zusammen	b = weiblich	c = Ausländer/-innen zusammen	d = Ausländerinnen		zu-sammen	mit Quali-fikations-vermerk				zu-sammen					
Realschule															
05 – 08	a	x	x	x	x	x	x	x	x	x	73	–	x	73	
	b	x	x	x	x	x	x	x	x	x	22	–	x	22	
	c	x	x	x	x	x	x	x	x	x	5	–	x	5	
	d	x	x	x	x	x	x	x	x	x	2	–	x	2	
09	a	259	88	x	x	x	x	x	x	x	377	–	x	636	
	b	102	31	x	x	x	x	x	x	x	175	–	x	277	
	c	20	5	x	x	x	x	x	x	x	38	–	x	58	
	d	9	–	x	x	x	x	x	x	x	17	–	x	26	
10	a	984	984	43 337	1 001	42 336	19 445	x	x	x	–	–	x	44 321	
	b	417	417	22 780	449	22 331	11 253	x	x	x	–	–	x	23 197	
	c	129	129	2 954	97	2 857	1 241	x	x	x	–	–	x	3 083	
	d	57	57	1 692	52	1 640	803	x	x	x	–	–	x	1 749	
Insgesamt	a	1 243	1 072	43 337	1 001	42 336	19 445	x	x	x	450	–	–	45 030	
	b	519	448	22 780	449	22 331	11 253	x	x	x	197	–	–	23 496	
	c	149	134	2 954	97	2 857	1 241	x	x	x	43	–	–	3 146	
	d	66	57	1 692	52	1 640	803	x	x	x	19	–	–	1 777	
Gymnasium															
05 – 08	a	x	x	x	x	x	x	x	x	x	39	–	x	39	
	b	x	x	x	x	x	x	x	x	x	15	–	x	15	
	c	x	x	x	x	x	x	x	x	x	9	–	x	9	
	d	x	x	x	x	x	x	x	x	x	2	–	x	2	
09	a	197	69	x	x	x	x	x	x	x	102	–	x	299	
	b	79	29	x	x	x	x	x	x	x	44	–	x	123	
	c	21	11	x	x	x	x	x	x	x	11	–	x	32	
	d	6	2	x	x	x	x	x	x	x	7	–	x	13	
10	a	392	392	5 238	482	4 756	3 954	x	x	x	–	–	x	5 630	
	b	174	174	2 815	235	2 580	2 182	x	x	x	–	–	x	2 989	
	c	52	52	273	45	228	174	x	x	x	–	–	x	325	
	d	28	28	146	21	125	95	x	x	x	–	–	x	174	
Sekundarstufe I	a	589	461	5 238	482	4 756	3 954	x	x	x	141	–	–	5 968	
	b	253	203	2 815	235	2 580	2 182	x	x	x	59	–	–	3 127	
	c	73	63	273	45	228	174	x	x	x	20	–	–	366	
	d	34	30	146	21	125	95	x	x	x	9	–	–	189	

Noch: 7. Schulabgängerinnen und -abgänger im Abgangsjahr 2000 nach Schuljahrgang bzw. Semester und Abgangsart

Schuljahrgang / Semester	Schulabgänger/-innen												insgesamt	
	mit Hauptschulabschluss nach Jahrgang 09		mit Sekundarabschluss I				mit Fachhochschulreife	mit Hochschulreife	mit sonstigem Abschluss ¹⁾	ohne Hauptschulabschluss				
	zu-sammen	darunter mit Qualifikationsvermerk	zu-sammen	davon mit		zu-sammen				Lern-behinderten-ab-schluss	Geistig-behinderten-ab-schluss			
				Haupt-schulabschluss nach Jahrgang 10	Fachoberschulreife									
Bildungsstufe a = Zusammen b = weiblich c = Ausländer/-innen zusammen d = Ausländerinnen														
noch: Gymnasium														
11	a	-	-	3 298	-	3 298	3 298	3	x	x	x	x	x	3 301
	b	-	-	1 748	-	1 748	1 748	2	x	x	x	x	x	1 750
	c	-	-	364	-	364	364	1	x	x	x	x	x	365
	d	-	-	187	-	187	187	-	x	x	x	x	x	187
12	a	-	-	988	-	988	988	1 592	x	x	x	x	x	2 580
	b	-	-	511	-	511	511	932	x	x	x	x	x	1 443
	c	-	-	121	-	121	121	94	x	x	x	x	x	215
	d	-	-	56	-	56	56	60	x	x	x	x	x	116
13	a	-	-	119	-	119	119	1 322	44 302	x	x	x	x	45 743
	b	-	-	60	-	60	60	690	24 247	x	x	x	x	24 997
	c	-	-	19	-	19	19	118	2 100	x	x	x	x	2 237
	d	-	-	15	-	15	15	68	1 158	x	x	x	x	1 241
Sekundarstufe II	a	-	-	4 405	-	4 405	4 405	2 917	44 302	x	x	x	x	51 624
	b	-	-	2 319	-	2 319	2 319	1 624	24 247	x	x	x	x	28 190
	c	-	-	504	-	504	504	213	2 100	x	x	x	x	2 817
	d	-	-	258	-	258	258	128	1 158	x	x	x	x	1 544
Insgesamt	a	589	461	9 643	482	9 161	8 359	2 917	44 302	x	141	-	-	57 592
	b	253	203	5 134	235	4 899	4 501	1 624	24 247	x	59	-	-	31 317
	c	73	63	777	45	732	678	213	2 100	x	20	-	-	3 183
	d	34	30	404	21	383	353	128	1 158	x	9	-	-	1 733
Gesamtschule														
05 – 08	a	x	x	x	x	x	x	x	x	x	53	-	x	53
	b	x	x	x	x	x	x	x	x	x	22	-	x	22
	c	x	x	x	x	x	x	x	x	x	20	-	x	20
	d	x	x	x	x	x	x	x	x	x	5	-	x	5
09	a	401	-	x	x	x	x	x	x	x	884	-	x	1 285
	b	153	-	x	x	x	x	x	x	x	353	-	x	506
	c	69	-	x	x	x	x	x	x	x	194	-	x	263
	d	26	-	x	x	x	x	x	x	x	83	-	x	109
10	a	1 038	998	17 094	6 283	10 811	3 060	x	x	x	3	3	x	18 135
	b	456	438	7 971	2 745	5 226	1 578	x	x	x	-	-	x	8 427
	c	245	242	2 688	1 126	1 562	369	x	x	x	-	-	x	2 933
	d	110	108	1 287	509	778	189	x	x	x	-	-	x	1 397
ohne Jahrgang ²⁾	a	x	x	x	x	x	x	x	x	x	12	x	12	12
	b	x	x	x	x	x	x	x	x	x	8	x	8	8
	c	x	x	x	x	x	x	x	x	x	-	x	-	-
	d	x	x	x	x	x	x	x	x	x	-	x	-	-
Sekundarstufe I	a	1 439	998	17 094	6 283	10 811	3 060	x	x	x	952	3	12	19 485
	b	609	438	7 971	2 745	5 226	1 578	x	x	x	383	-	8	8 963
	c	314	242	2 688	1 126	1 562	369	x	x	x	214	-	-	3 216
	d	136	108	1 287	509	778	189	x	x	x	88	-	-	1 511

Noch: 7. Schulabgängerinnen und -abgänger im Abgangsjahr 2000 nach Schuljahrgang bzw. Semester und Abgangsart

Schuljahrgang / Semester	Schulabgänger/-innen													insgesamt
	mit Hauptschulabschluss nach Jahrgang 09		mit Sekundarabschluss I				mit Fachhochschulreife	mit Hochschulreife	mit sonstigem Abschluss ¹⁾	ohne Hauptschulabschluss				
	zu-sammen	darunter mit Qualifikationsvermerk	zu-sammen	davon mit		zu-sammen				Lern-behinderten-ab-schluss	Geistig-behinderten-ab-schluss			
				Haupt-schulabschluss nach Jahrgang 10	Fachoberschulreife									
Bildungsstufe a = Zusammen b = weiblich c = Ausländer/-innen zusammen d = Ausländerinnen														
noch: Gesamtschule														
11	a	x	x	1 278	x	1 278	1 278	x	x	x	x	x	x	1 278
	b	x	x	586	x	586	586	x	x	x	x	x	x	586
	c	x	x	259	x	259	259	x	x	x	x	x	x	259
	d	x	x	133	x	133	133	x	x	x	x	x	x	133
12	a	x	x	500	x	500	500	652	x	x	x	x	x	1 152
	b	x	x	236	x	236	236	391	x	x	x	x	x	627
	c	x	x	108	x	108	108	98	x	x	x	x	x	206
	d	x	x	57	x	57	57	64	x	x	x	x	x	121
13	a	x	x	77	x	77	77	686	6 776	x	x	x	x	7 539
	b	x	x	34	x	34	34	328	3 490	x	x	x	x	3 852
	c	x	x	11	x	11	11	162	888	x	x	x	x	1 061
	d	x	x	5	x	5	5	90	449	x	x	x	x	544
Sekundarstufe II	a	x	x	1 855	x	1 855	1 855	1 338	6 776	x	x	x	x	9 969
	b	x	x	856	x	856	856	719	3 490	x	x	x	x	5 065
	c	x	x	378	x	378	378	260	888	x	x	x	x	1 526
	d	x	x	195	x	195	195	154	449	x	x	x	x	798
Insgesamt	a	1 439	998	18 949	6 283	12 666	4 915	1 338	6 776	x	952	3	12	29 454
	b	609	438	8 827	2 745	6 082	2 434	719	3 490	x	383	-	8	14 028
	c	314	242	3 066	1 126	1 940	747	260	888	x	214	-	-	4 742
	d	136	108	1 482	509	973	384	154	449	x	88	-	-	2 309
freie Waldorfschule														
09	a	-	.	x	x	x	x	x	x	x	2	1	x	2
	b	-	.	x	x	x	x	x	x	x	2	1	x	2
	c	-	.	x	x	x	x	x	x	x	-	-	x	-
	d	-	.	x	x	x	x	x	x	x	-	-	x	-
10	a	107	.	-	-	-	x	x	x	x	59	59	x	166
	b	40	.	-	-	-	x	x	x	x	31	31	x	71
	c	5	.	-	-	-	x	x	x	x	2	2	x	7
	d	3	.	-	-	-	x	x	x	x	1	1	x	4
11	a	x	x	51	51	-	x	x	x	x	x	-	x	51
	b	x	x	26	26	-	x	x	x	x	x	-	x	26
	c	x	x	5	5	-	x	x	x	x	x	-	x	5
	d	x	x	4	4	-	x	x	x	x	x	-	x	4
12	a	x	x	367	x	367	.	x	x	x	x	-	x	367
	b	x	x	185	x	185	.	x	x	x	x	-	x	185
	c	x	x	5	x	5	.	x	x	x	x	-	x	5
	d	x	x	3	x	3	.	x	x	x	x	-	x	3
13	a	x	x	52	x	52	.	3	448	x	x	-	x	503
	b	x	x	22	x	22	.	-	268	x	x	-	x	290
	c	x	x	-	x	-	.	-	7	x	x	-	x	7
	d	x	x	-	x	-	.	-	1	x	x	-	x	1
ohne Jahrgang ²⁾	a	-	.	-	-	-	.	-	-	55	35	-	35	90
	b	-	.	-	-	-	.	-	-	38	20	-	20	58
	c	-	.	-	-	-	.	-	-	3	3	-	3	6
	d	-	.	-	-	-	.	-	-	1	2	-	2	3
Insgesamt	a	107	.	470	51	419	.	3	448	55	96	60	35	1 179
	b	40	.	233	26	207	.	-	268	38	53	32	20	632
	c	5	.	10	5	5	.	-	7	3	5	2	3	30
	d	3	.	7	4	3	.	-	1	1	3	1	2	15

Noch: 7. Schulabgängerinnen und -abgänger im Abgangsjahr 2000 nach Schuljahrgang bzw. Semester und Abgangsart

Schuljahrgang / Semester	Schulabgänger/-innen													
	mit Hauptschulabschluss nach Jahrgang 09		mit Sekundarabschluss I					mit Fachhochschulreife	mit Hochschulreife	mit sonstigem Abschluss ¹⁾	ohne Hauptschulabschluss			insgesamt
	zu-sammen	darunter mit Qualifikationsvermerk	zu-sammen	davon mit		zu-sammen	mit Qualifikationsvermerk				zu-sammen	darunter		
				Hauptschulabschluss nach Jahrgang 10	Fachoberschulreife			Lern-behinderten-ab-schluss	Geistig-behinderten-ab-schluss					
Abendrealschule														
Vorkurs	a	23	.	-	-	-	-	-	-	-	x	x	x	23
	b	12	.	-	-	-	-	-	-	-	x	x	x	12
	c	4	.	-	-	-	-	-	-	-	x	x	x	4
	d	2	.	-	-	-	-	-	-	-	x	x	x	2
01	a	392	.	1	1	-	-	-	-	-	x	x	x	393
	b	189	.	-	-	-	-	-	-	-	x	x	x	189
	c	127	.	1	1	-	-	-	-	-	x	x	x	128
	d	60	.	-	-	-	-	-	-	-	x	x	x	60
02	a	34	.	363	362	1	1	-	-	-	x	x	x	397
	b	13	.	179	178	1	1	-	-	-	x	x	x	192
	c	9	.	122	122	-	-	-	-	-	x	x	x	131
	d	3	.	53	53	-	-	-	-	-	x	x	x	56
03	a	10	.	82	81	1	1	-	-	-	x	x	x	92
	b	5	.	33	33	-	-	-	-	-	x	x	x	38
	c	1	.	29	29	-	-	-	-	-	x	x	x	30
	d	1	.	9	9	-	-	-	-	-	x	x	x	10
04	a	-	.	884	14	870	861	68	-	-	x	x	x	952
	b	-	.	445	7	438	433	43	-	-	x	x	x	488
	c	-	.	224	3	221	221	6	-	-	x	x	x	230
	d	-	.	110	1	109	109	4	-	-	x	x	x	114
05	a	-	.	4	-	4	4	6	-	-	x	x	x	10
	b	-	.	2	-	2	2	3	-	-	x	x	x	5
	c	-	.	-	-	-	-	-	-	-	x	x	x	-
	d	-	.	-	-	-	-	-	-	-	x	x	x	-
06	a	-	.	-	-	-	-	-	91	-	x	x	x	91
	b	-	.	-	-	-	-	-	62	-	x	x	x	62
	c	-	.	-	-	-	-	-	9	-	x	x	x	9
	d	-	.	-	-	-	-	-	7	-	x	x	x	7
Insgesamt	a	459	.	1 334	458	876	867	74	91	-	x	x	x	1 958
	b	219	.	659	218	441	436	46	62	-	x	x	x	986
	c	141	.	376	155	221	221	6	9	-	x	x	x	532
	d	66	.	172	63	109	109	4	7	-	x	x	x	249
Abendgymnasium														
01	a	1	.	-	-	-	-	-	-	x	x	x	x	1
	b	-	.	-	-	-	-	-	-	x	x	x	x	-
	c	-	.	-	-	-	-	-	-	x	x	x	x	-
	d	-	.	-	-	-	-	-	-	x	x	x	x	-
02	a	12	.	17	5	12	12	-	-	x	x	x	x	29
	b	4	.	9	2	7	7	-	-	x	x	x	x	13
	c	5	.	3	1	2	2	-	-	x	x	x	x	8
	d	2	.	1	-	1	1	-	-	x	x	x	x	3
03	a	-	.	3	2	1	1	-	-	x	x	x	x	3
	b	-	.	-	-	-	-	-	-	x	x	x	x	-
	c	-	.	-	-	-	-	-	-	x	x	x	x	-
	d	-	.	-	-	-	-	-	-	x	x	x	x	-
04	a	-	.	11	-	11	6	305	-	x	x	x	x	316
	b	-	.	4	-	4	3	129	-	x	x	x	x	133
	c	-	.	2	-	2	1	43	-	x	x	x	x	45
	d	-	.	1	-	1	1	20	-	x	x	x	x	21

Noch: 7. Schulabgängerinnen und -abgänger im Abgangsjahr 2000 nach Schuljahrgang bzw. Semester und Abgangsart

Schuljahrgang / Semester	Schulabgänger/-innen												insgesamt	
	mit Hauptschulabschluss nach Jahrgang 09		mit Sekundarabschluss I				mit Fachhochschulreife	mit Hochschulreife	mit sonstigem Abschluss ¹⁾	ohne Hauptschulabschluss				
	zu-sammen	darunter mit Qualifikationsvermerk	zu-sammen	davon mit		zu-sammen				Lern-behinderten-ab-schluss	Geistig-behinderten-ab-schluss			
				Haupt-schulabschluss nach Jahrgang 10	Fachoberschulreife									
Bildungsstufe a = Zusammen b = weiblich c = Ausländer/-innen zusammen d = Ausländerinnen				zu-sammen	mit Qualifikationsvermerk				zu-sammen					
noch: Abendgymnasium														
05	a	-	.	-	-	-	-	18	-	x	x	x	x	18
	b	-	.	-	-	-	-	8	-	x	x	x	x	8
	c	-	.	-	-	-	-	1	-	x	x	x	x	1
	d	-	.	-	-	-	-	-	-	x	x	x	x	-
06	a	-	.	-	-	-	-	7	786	x	x	x	x	793
	b	-	.	-	-	-	-	5	466	x	x	x	x	471
	c	-	.	-	-	-	-	1	83	x	x	x	x	84
	d	-	.	-	-	-	-	1	42	x	x	x	x	43
Insgesamt	a	13	.	31	7	24	19	330	786	x	x	x	x	1 160
	b	4	.	13	2	11	10	142	466	x	x	x	x	625
	c	5	.	5	1	4	3	45	83	x	x	x	x	138
	d	2	.	2	-	2	2	21	42	x	x	x	x	67
Kolleg														
Vorkurs	a	31	.	-	-	-	-	-	-	x	x	x	x	31
	b	12	.	-	-	-	-	-	-	x	x	x	x	12
	c	13	.	-	-	-	-	-	-	x	x	x	x	13
	d	5	.	-	-	-	-	-	-	x	x	x	x	5
01	a	23	.	37	37	-	-	-	-	x	x	x	x	60
	b	8	.	16	16	-	-	-	-	x	x	x	x	24
	c	8	.	2	2	-	-	-	-	x	x	x	x	10
	d	4	.	-	-	-	-	-	-	x	x	x	x	4
02	a	31	.	51	35	16	16	-	-	x	x	x	x	82
	b	14	.	24	19	5	5	-	-	x	x	x	x	38
	c	19	.	12	10	2	2	-	-	x	x	x	x	31
	d	9	.	6	5	1	1	-	-	x	x	x	x	15
03	a	-	.	49	21	28	28	-	-	x	x	x	x	49
	b	-	.	23	10	13	13	-	-	x	x	x	x	23
	c	-	.	13	12	1	1	-	-	x	x	x	x	13
	d	-	.	8	8	-	-	-	-	x	x	x	x	8
04	a	-	.	128	-	128	128	202	-	x	x	x	x	330
	b	-	.	73	-	73	73	98	-	x	x	x	x	171
	c	-	.	54	-	54	54	26	-	x	x	x	x	80
	d	-	.	28	-	28	28	13	-	x	x	x	x	41
05	a	-	.	8	-	8	8	82	-	x	x	x	x	90
	b	-	.	5	-	5	5	36	-	x	x	x	x	41
	c	-	.	-	-	-	-	13	-	x	x	x	x	13
	d	-	.	-	-	-	-	6	-	x	x	x	x	6
06	a	-	.	-	-	-	-	75	1 112	x	x	x	x	1 187
	b	-	.	-	-	-	-	34	572	x	x	x	x	606
	c	-	.	-	-	-	-	5	54	x	x	x	x	59
	d	-	.	-	-	-	-	4	23	x	x	x	x	27
Insgesamt	a	85	.	273	93	180	180	359	1 112	x	x	x	x	1 829
	b	34	.	141	45	96	96	168	572	x	x	x	x	915
	c	40	.	81	24	57	57	44	54	x	x	x	x	219
	d	18	.	42	13	29	29	23	23	x	x	x	x	106

**8. Teilnehmerinnen und Teilnehmer am Fremdsprachenunterricht 2000/01
nach Schuljahrgang bzw. Bildungsbereich**

Sprache	Teilnehmer/-innen								ins- gesamt
	davon								
	im Schuljahrgang							jahrgangs- übergreifender Gruppen- unterricht ¹⁾	
	05	06	07	08	09	10			
Hauptschule									
Englisch	42 242	49 112	54 408	54 564	59 176	45 410	4 244	309 156	
Französisch	–	21	636	286	148	120	277	1 488	
Niederländisch	–	73	101	49	–	–	–	223	
Sonstige Sprachen	–	14	58	26	–	–	–	98	
Insgesamt	42 242	49 220	55 203	54 925	59 324	45 530	4 521	310 965	

Sprache	Teilnehmer/-innen											ins- gesamt
	davon											
	im Schuljahrgang										jahrgangs- übergreifender Gruppen- unterricht ¹⁾	
	01	02	03	04	05	06	07	08	09	10		
Volksschule												
Englisch	–	–	–	–	58	62	55	60	60	55	–	350
Insgesamt	–	–	–	–	58	62	55	60	60	55	–	350

Sprache	Teilnehmer/-innen								ins- gesamt
	davon								
	im Schuljahrgang							jahrgangs- übergreifender Gruppen- unterricht ¹⁾	
	05	06	07	08	09	10			
Realschule									
Englisch	65 904	65 331	58 650	54 376	51 632	48 067	2 049	346 009	
Französisch	304	505	55 716	17 384	17 860	16 463	919	109 151	
Latein	–	–	–	–	15	12	11	38	
Niederländisch	31	32	1 637	565	797	736	285	4 083	
Sonstige Sprachen	30	18	134	49	979	718	199	2 127	
Insgesamt	66 269	65 886	116 137	72 374	71 283	65 996	3 463	461 408	

1) einschließlich ausgesiedelter Abiturientinnen und Abiturienten, die an Sonderlehrgängen an Gymnasien bzw. Kollegs teilnehmen

Noch: **8. Teilnehmerinnen und Teilnehmer am Fremdsprachenunterricht 2000/01 nach Schuljahrgang bzw. Bildungsbereich**

Sprache	Teilnehmer/-innen										insgesamt
	davon										
	im Schuljahrgang									jahrgangs- über- greifender Gruppen- unterricht	
	05	06	07	08	09	10	11	12	13 ¹⁾		
Gymnasium											
Englisch	69 489	69 433	67 715	63 670	57 334	54 865	56 895	48 373	40 133	4 801	532 708
Französisch	1 599	1 837	36 737	33 146	38 866	37 418	17 310	8 760	7 145	2 487	185 305
Latein	2 739	2 752	31 427	30 897	31 118	31 630	21 345	4 076	1 468	991	158 443
Spanisch	21	29	24	29	1 183	1 120	10 139	5 310	2 711	1 235	21 801
Russisch	-	-	9	14	359	406	741	516	406	386	2 837
Italienisch	-	35	8	-	272	272	3 168	1 575	856	728	6 914
Niederländisch	-	72	-	-	122	124	955	537	372	148	2 330
Türkisch	26	28	46	45	95	67	61	38	41	42	489
Griechisch	-	-	-	-	387	289	267	228	152	342	1 665
Polnisch	-	-	-	-	-	-	37	14	7	24	82
Japanisch	-	-	-	-	31	20	60	60	37	118	326
Hebräisch	-	-	-	-	-	-	94	61	77	33	265
Portugiesisch	-	-	6	11	6	5	-	-	-	13	41
Neugriechisch	-	-	23	13	5	13	11	6	6	-	77
Chinesisch	75	-	-	-	-	-	19	21	15	115	245
Sonstige Sprachen	147	185	-	-	-	-	-	13	-	74	419
Insgesamt	74 096	74 371	135 995	127 825	129 778	126 229	111 102	69 588	53 426	11 537	913 947

Gesamtschule											
Englisch	42 441	44 382	40 761	38 886	36 441	32 214	15 297	8 898	6 469	2 980	268 769
Französisch	14	31	7 917	7 800	7 941	8 097	2 449	1 030	778	663	36 720
Latein	15	18	1 464	1 561	4 624	4 412	2 757	1 280	202	165	16 498
Spanisch	-	37	244	185	1 396	1 407	3 796	1 964	1 218	325	10 572
Russisch	-	-	27	11	111	116	56	17	38	54	430
Italienisch	55	99	97	99	262	255	534	328	238	90	2 057
Niederländisch	-	16	209	184	169	133	210	85	53	39	1 098
Türkisch	-	5	1 105	977	740	727	96	87	80	220	4 037
Griechisch	-	-	-	-	7	-	-	-	15	-	22
Polnisch	-	-	-	-	-	-	-	-	-	10	10
Hebraeisch	-	-	-	-	-	-	-	-	-	9	9
Portugiesisch	-	17	10	18	-	-	-	-	-	-	45
Neugriechisch	7	13	24	18	12	31	4	7	4	36	156
Sonstige Sprachen	42	20	14	8	10	19	-	-	-	9	122
Insgesamt	42 574	44 638	51 872	49 747	51 713	47 411	25 199	13 696	9 095	4 600	340 545

Sprache	Teilnehmer/-innen								insgesamt	
	davon im									
	allgemein bildenden Bereich				zu- sammen	Sonderschulbereich				berufs- bildenden Bereich
	davon			davon						
Primar- stufe	Sekundar- stufe I	Sekundar- stufe II		Primar- stufe	Sekundar- stufe I	zu- sammen				
freie Waldorfschule										
Englisch	4 069	7 148	2 631	13 848	141	578	744	299	14 891	
Französisch	1 807	3 682	1 203	6 692	-	30	36	-	6 728	
Latein	-	304	156	460	-	-	-	-	460	
Russisch	2 209	3 099	1 051	6 359	20	8	28	-	6 387	
Griechisch	-	70	-	70	-	-	-	-	70	
Sonstige Sprachen	-	51	-	51	-	-	-	-	51	
Insgesamt	8 085	14 354	5 041	27 480	161	616	808	299	28 587	

Noch: **8. Teilnehmerinnen und Teilnehmer am Fremdsprachenunterricht 2000/01**
nach Schuljahrgang bzw. Bildungsbereich

Sprache	Teilnehmer/-innen							insgesamt
	davon							
	im Vorkurs	im Semester						
01		02	03	04	05	06 ¹⁾		

Abendrealschule

Englisch	1 396	1 884	1 424	1 497	611	83	48	6 943
Französisch	–	93	215	346	141	4	2	801
Latein	–	56	21	19	12	12	2	122
Spanisch	–	55	36	50	22	–	–	163
Niederländisch	–	10	2	32	1	–	–	45
Griechisch	22	26	–	–	15	19	–	82
Insgesamt	1 418	2 124	1 698	1 944	802	118	52	8 156

Abendgymnasium

Englisch	917	1 105	788	922	579	570	327	5 208
Französisch	182	426	271	236	37	6	–	1 158
Latein	221	255	152	61	35	57	42	823
Spanisch	–	–	–	–	–	18	–	18
Griechisch	34	109	128	36	14	43	69	433
Insgesamt	1 354	1 895	1 339	1 255	665	694	438	7 640

Kolleg

Englisch	496	1 107	873	895	655	682	378	5 086
Französisch	20	461	286	341	144	102	59	1 413
Latein	43	503	307	317	189	144	91	1 594
Spanisch	–	83	19	28	14	10	7	161
Russisch	20	19	17	31	17	9	4	117
Niederländisch	–	47	24	14	14	10	13	122
Griechisch	–	62	53	31	25	20	15	206
Hebräisch	–	6	–	4	2	1	–	13
Sonstige Sprachen	–	19	8	10	–	8	2	47
Insgesamt	579	2 307	1 587	1 671	1 060	986	569	8 759

9. Klassen 2000/01 nach Schuljahrgang, Klassenfrequenz und Standardabweichung

Schuljahrgang Bildungsstufe	Klassen										Durchschnitts- klassen- frequenz	Standard- abwei- chung
	ins- gesamt	davon Klassen mit ... Schüler/-innen										
		bis 10	11 – 15	16 – 20	21 – 25	26 – 30	31 – 35	36 – 40	41 – 45	46 und mehr		
Grundschule												
00 ¹⁾	887	202	311	354	19	1	–	–	–	–	14,4	4,4
01	8 335	15	58	1 341	4 400	2 416	104	1	–	–	23,7	3,4
02	8 442	15	34	1 246	4 345	2 692	109	1	–	–	23,9	3,4
03	8 596	11	48	1 291	4 521	2 629	96	–	–	–	23,8	3,4
04	8 848	12	67	1 600	4 668	2 428	73	–	–	–	23,4	3,3
Insgesamt	35 108	255	518	5 832	17 953	10 166	382	2	–	–	23,5	3,7
Hauptschule												
05	1 802	7	39	679	795	269	13	–	–	–	21,7	3,6
06	1 928	11	21	347	993	520	36	–	–	–	23,5	3,7
07	2 100	14	42	242	1 016	720	65	1	–	–	24,2	3,8
08	2 140	22	38	233	1 025	762	60	–	–	–	24,2	3,9
09	2 093	27	53	295	1 081	589	48	–	–	–	23,6	4,1
10	1 976	16	112	934	688	198	27	1	–	–	20,6	4,0
Insgesamt	12 039	97	305	2 730	5 598	3 058	249	2	–	–	23,0	4,1
Volksschule												
01	5	–	–	5	–	–	–	–	–	–	17,6	1,1
02	3	–	–	2	–	1	–	–	–	–	21,3	6,1
03	4	–	–	3	1	–	–	–	–	–	18,8	2,8
04	4	–	3	1	–	–	–	–	–	–	15,3	1,3
Primarstufe	16	–	3	11	1	1	–	–	–	–	18,0	3,4
05	4	–	–	2	–	2	–	–	–	–	23,8	6,1
06	4	–	–	2	–	–	2	–	–	–	25,0	7,0
07	4	–	–	2	–	2	–	–	–	–	22,5	6,0
08	4	–	–	2	–	2	–	–	–	–	23,8	7,2
09	4	–	–	2	–	2	–	–	–	–	24,8	6,1
10	5	–	2	1	1	1	–	–	–	–	19,2	5,2
Sekundarstufe I	25	–	2	11	1	9	2	–	–	–	23,0	5,9
Insgesamt	41	–	5	22	2	10	2	–	–	–	21,0	5,6
Realschule												
05	2 073	–	4	4	233	1 384	447	1	–	–	28,6	2,6
06	2 012	1	–	9	183	1 275	544	–	–	–	28,9	2,6
07	2 023	1	3	7	266	1 285	459	2	–	–	28,5	2,8
08	1 906	1	8	26	283	1 227	352	9	–	–	28,1	3,1
09	1 826	–	2	35	438	1 107	241	3	–	–	27,3	3,0
10	1 762	–	2	73	644	936	107	–	–	–	26,0	3,0
Insgesamt	11 602	3	19	154	2 047	7 214	2 150	15	–	–	28,0	3,0

1) Schulkindergarten – 2) Klassen für geistig Behinderte und Kranke sowie Klassen des angegliederten berufsbildenden Bereiches

Noch: 9. Klassen 2000/01 nach Schuljahrgang, Klassenfrequenz und Standardabweichung

Schuljahrgang Bildungsstufe	Klassen										Durchschnitts- klassen- frequenz	Standard- abwei- chung
	ins- gesamt	davon Klassen mit ... Schüler/-innen										
		bis 10	11 – 15	16 – 20	21 – 25	26 – 30	31 – 35	36 – 40	41 – 45	46 und mehr		
Gymnasium												
05	2 415	3	6	11	223	1 487	683	2	–	–	28,9	2,8
06	2 405	3	3	15	281	1 429	662	12	–	–	28,8	3,0
07	2 384	1	7	25	463	1 340	542	6	–	–	28,0	3,2
08	2 343	1	8	71	720	1 225	315	3	–	–	26,8	3,4
09	2 195	2	13	140	879	972	187	2	–	–	25,7	3,6
10	2 131	2	15	180	858	910	164	2	–	–	25,4	3,7
Insgesamt	13 873	12	52	442	3 424	7 363	2 553	27	–	–	27,3	3,6
Gesamtschule												
05	1 125	2	1	7	94	946	75	–	–	–	28,5	2,3
06	1 133	4	1	7	58	1 011	52	–	–	–	28,4	2,4
07	1 135	1	5	3	79	984	63	–	–	–	28,3	2,2
08	1 101	–	2	9	62	932	96	–	–	–	28,4	2,1
09	1 084	3	5	16	129	800	131	–	–	–	28,1	2,9
10	1 035	2	6	37	334	609	47	–	–	–	26,1	3,1
Insgesamt	6 613	12	20	79	756	5 282	464	–	–	–	28,0	2,7
freie Waldorfschule												
01	54	7	6	4	8	12	9	8	–	–	24,4	9,9
02	46	6	4	4	2	9	12	8	1	–	26,4	10,9
03	48	4	6	2	4	4	11	17	–	–	28,3	10,7
04	48	4	5	3	2	6	13	12	2	1	29,2	11,8
Primarstufe	196	21	21	13	16	31	45	45	3	1	27,0	10,9
05	49	2	5	3	4	2	18	15	–	–	29,8	9,7
06	46	4	4	1	1	2	19	14	1	–	30,3	9,7
07	47	3	4	5	1	5	13	16	–	–	29,3	9,9
08	43	2	4	2	2	8	16	9	–	–	28,9	8,6
09	43	1	7	2	3	7	11	12	–	–	28,5	9,3
10	47	1	9	1	–	16	14	6	–	–	27,0	8,7
Sekundarstufe I	275	13	33	14	11	40	91	72	1	–	29,0	9,3
11	35	2	–	3	5	9	10	6	–	–	28,4	7,5
12	37	1	3	6	6	8	9	4	–	–	25,8	7,9
13	32	3	8	6	5	3	2	4	1	–	22,1	10,0
Sekundarstufe II	104	6	11	15	16	20	21	14	1	–	25,5	8,8
ohne Jahrgang ²⁾	51	25	9	5	1	2	4	5	–	–	15,6	11,4
Insgesamt	626	65	74	47	44	93	161	136	5	1	26,7	10,5

10. Hauptamtliche und BAT-Lehrerinnen und -Lehrer 2000/01 nach Lehramt und Alter

Lehramt a = Zusammen b = weiblich	Hauptamtliche und BAT-Lehrer/-innen											mit dem Durch- schnitts- alter	
	ins- gesamt	davon									65 Jahre und älter		
		unter 25 Jahre	im Alter von ... bis unter ... Jahren										
			25 – 30	30 – 35	35 – 40	40 – 45	45 – 50	50 – 55	55 – 60	60 – 65			
Grundschule													
Primarstufe	a	13 611	3	2 829	3 538	2 590	3 150	928	302	217	54	–	36,3
	b	12 558	3	2 749	3 256	2 339	2 924	794	264	192	37	–	36,1
Grund-, Hauptschule (Stufenschwerpunkt I)	a	13 438	–	94	181	201	682	6 534	4 385	1 106	255	–	48,9
	b	12 144	–	92	158	189	637	6 105	3 880	886	197	–	48,7
Grund-, Hauptschule (Stufenschwerpunkt II)	a	5 187	–	4	11	26	115	1 848	2 498	575	110	–	50,5
	b	3 729	–	3	9	22	103	1 524	1 754	274	40	–	49,8
Volksschule	a	7 740	–	4	7	17	24	234	1 244	4 488	1 722	–	56,8
	b	6 448	–	4	7	17	21	211	1 174	3 802	1 212	–	56,5
Sonderpädagogik	a	170	–	25	36	23	37	28	12	7	2	–	39,4
	b	140	–	24	29	18	30	19	12	6	2	–	39,2
Sonderschulen	a	64	–	4	7	6	15	18	9	4	1	–	43,6
	b	52	–	4	6	5	12	15	7	3	–	–	42,9
Sonderpädagogik und Primarstufe	a	23	–	5	9	5	1	1	1	1	–	–	34,7
	b	20	–	4	7	5	1	1	1	1	–	–	35,2
Sonderpädagogik und Sekundarstufe I	a	5	–	2	3	–	–	–	–	–	–	–	29,8
	b	4	–	2	2	–	–	–	–	–	–	–	29,5
Sekundarstufe I/ Primarstufe	a	73	–	1	3	10	32	14	6	7	–	–	43,9
	b	60	–	1	3	8	27	10	6	5	–	–	43,6
Sekundarstufe I	a	84	–	–	2	6	26	29	12	6	3	–	46,5
	b	64	–	–	1	5	23	24	8	3	–	–	45,5
Realschule	a	12	–	–	–	–	–	3	4	5	–	–	52,9
	b	10	–	–	–	–	–	3	3	4	–	–	52,2
Sekundarstufe II/ Sekundarstufe I	a	10	–	1	–	2	4	1	–	2	–	–	43,0
	b	7	–	1	–	1	3	1	–	1	–	–	41,9
Gymnasium	a	3	–	–	–	–	–	1	1	–	1	–	52,7
	b	3	–	–	–	–	–	1	1	–	1	–	52,7
Sekundarstufe II (ohne berufliche Fachrichtung)	a	2	–	–	–	–	–	1	1	–	–	–	49,0
	b	2	–	–	–	–	–	1	1	–	–	–	49,0
Berufsbildende Schulen	a	1	–	–	–	–	–	–	–	1	–	–	55,0
	b	1	–	–	–	–	–	–	–	1	–	–	55,0
Sekundarstufe II (mit beruflicher Fachrichtung)	a	1	–	–	–	–	–	–	1	–	–	–	51,0
	b	1	–	–	–	–	–	–	1	–	–	–	51,0
Fachhochschullehrer	a	3	–	–	–	–	–	–	1	2	–	–	56,0
	b	2	–	–	–	–	–	–	1	1	–	–	56,5
Fachlehrer an Sonderschulen	a	6	–	–	–	–	3	–	3	–	–	–	47,2
	b	6	–	–	–	–	3	–	3	–	–	–	47,2
Religionslehrer/Geistlicher	a	17	–	–	–	2	1	2	2	8	1	1	53,2
	b	15	–	–	–	2	1	2	2	7	1	–	52,0
Werkstattlehrer	a	1	–	–	–	–	–	–	1	–	–	–	53,0
	b	1	–	–	–	–	–	–	1	–	–	–	53,0
Fachlehrer (allgemein)	a	79	–	–	–	5	1	26	34	8	5	–	50,0
	b	73	–	–	–	4	1	25	32	7	4	–	49,9

Noch: 10. Hauptamtliche und BAT-Lehrerinnen und -Lehrer 2000/01 nach Lehramt und Alter

Lehramt a = Zusammen b = weiblich	Hauptamtliche und BAT-Lehrer/-innen											mit dem Durch- schnitts- alter
	ins- gesamt	davon									65 Jahre und älter	
		unter 25 Jahre	im Alter von ... bis unter ... Jahren							60 – 65		
		25 – 30	30 – 35	35 – 40	40 – 45	45 – 50	50 – 55	55 – 60	60 – 65			
noch: Grundschule												
Fachlehrer (Kurzschrift und Maschinenschreiben)	a	1	–	–	–	–	–	1	–	–	–	51,0
	b	1	–	–	–	–	–	1	–	–	–	51,0
Schulkindergärtner/-in	a	585	2	16	50	43	37	155	181	91	10	47,4
	b	568	2	16	49	40	32	150	178	91	10	47,6
Sozialarbeiter/ Sozialpädagoge/ Jugendleiter	a	281	–	4	12	18	25	73	83	60	6	49,0
	b	268	–	4	12	16	23	69	78	60	6	49,1
Erzieher/ Kindergärtnerin u. a.	a	59	–	1	2	3	8	12	22	10	1	48,8
	b	59	–	1	2	3	8	12	22	10	1	48,8
Pädagogische Unterrichtshilfe	a	13	–	–	–	2	2	4	1	3	1	48,1
	b	10	–	–	–	2	1	2	1	3	1	48,8
Lehrer mit Qualifikation (1. Staatsprüfung)	a	19	–	1	1	1	5	3	3	4	1	47,1
	b	16	–	1	1	1	4	2	2	4	1	47,1
Ausländische Qualifikation	a	638	1	10	25	33	70	129	155	176	39	49,9
	b	365	1	7	18	19	38	85	96	87	14	49,1
Sonstige Lehrer	a	277	–	1	5	2	15	115	64	53	22	50,4
	b	252	–	1	4	–	14	114	61	45	13	49,9
Lehrer insgesamt	a	42 403	6	3 002	3 892	2 995	4 253	10 159	9 027	6 834	2 234	46,4
	b	36 879	6	2 914	3 564	2 696	3 906	9 170	7 590	5 493	1 540	45,8
Hauptschule												
Primarstufe	a	30	–	1	8	3	5	3	2	5	3	44,3
	b	23	–	1	6	3	5	2	2	3	1	42,5
Grund-, Hauptschule (Stufenschwerpunkt I)	a	1 259	–	20	77	47	102	570	295	116	32	47,4
	b	920	–	17	51	30	88	463	194	59	18	46,9
Grund-, Hauptschule (Stufenschwerpunkt II)	a	9 583	–	16	56	49	265	3 392	4 098	1 378	329	50,7
	b	4 686	–	15	36	28	225	2 140	1 816	348	78	49,4
Volksschule	a	3 081	–	1	4	2	3	50	327	1 864	830	57,5
	b	1 483	–	1	3	2	2	32	246	945	252	56,6
Sonderpädagogik	a	14	–	2	3	3	2	2	1	1	–	39,1
	b	5	–	2	–	1	–	2	–	–	–	37,2
Sonderschulen	a	3	–	–	1	–	1	1	–	–	–	41,0
	b	1	–	–	1	–	–	–	–	–	–	33,0
Sonderpädagogik und Sekundarstufe I	a	1	–	–	1	–	–	–	–	–	–	33,0
	b	–	–	–	–	–	–	–	–	–	–	–
Sekundarstufe I/ Primarstufe	a	29	–	3	4	1	6	9	5	–	1	43,0
	b	19	–	3	3	1	4	4	4	–	–	41,0
Sekundarstufe I	a	3 807	–	237	655	669	1 458	566	150	60	12	39,9
	b	2 692	–	205	428	487	1 137	312	83	34	6	39,5
Realschule	a	55	–	4	11	6	10	11	4	4	5	43,1
	b	33	–	3	5	4	7	7	3	2	2	42,7
Sekundarstufe II/ Sekundarstufe I	a	732	–	42	201	207	199	66	12	5	–	37,7
	b	408	–	36	99	112	115	38	5	3	–	37,6

Noch: 10. Hauptamtliche und BAT-Lehrerinnen und -Lehrer 2000/01 nach Lehramt und Alter

Lehramt a = Zusammen b = weiblich		Hauptamtliche und BAT-Lehrer/-innen										mit dem Durch- schnitts- alter	
		ins- gesamt	davon										
			unter 25 Jahre	im Alter von ... bis unter ... Jahren						65 Jahre und älter			
			25 – 30	30 – 35	35 – 40	40 – 45	45 – 50	50 – 55	55 – 60	60 – 65			
noch: Hauptschule													
Gymnasium	a	27	–	–	5	4	8	6	–	4	–	–	42,6
	b	14	–	–	3	–	6	3	–	2	–	–	42,5
Sekundarstufe II (ohne berufliche Fachrichtung)	a	25	–	1	4	3	6	9	1	1	–	–	42,0
	b	12	–	1	2	2	3	4	–	–	–	–	40,0
Berufsbildende Schulen	a	2	–	–	1	–	1	–	–	–	–	–	37,0
	b	1	–	–	1	–	–	–	–	–	–	–	32,0
Sekundarstufe II (mit beruflicher Fachrichtung)	a	1	–	–	1	–	–	–	–	–	–	–	32,0
	b	1	–	–	1	–	–	–	–	–	–	–	32,0
Fachlehrer an Sonderschulen	a	2	–	–	–	–	–	2	–	–	–	–	45,5
	b	1	–	–	–	–	–	1	–	–	–	–	45,0
Religionslehrer/Geistlicher	a	10	–	–	–	1	–	1	2	4	2	–	54,0
	b	4	–	–	–	1	–	–	2	1	–	–	50,3
Werkstattlehrer/-in	a	3	–	–	–	–	2	–	–	1	–	–	46,3
	b	3	–	–	–	–	2	–	–	1	–	–	46,3
Fachlehrer (allgemein)	a	199	–	–	2	4	5	42	92	52	2	–	51,4
	b	173	–	–	1	4	4	38	81	43	2	–	51,4
Technischer Lehrer/-in	a	3	–	–	–	–	–	–	3	–	–	–	51,7
	b	3	–	–	–	–	–	–	3	–	–	–	51,7
Schulkindergärtner/-in	a	1	–	–	–	–	–	1	–	–	–	–	47,0
	b	–	–	–	–	–	–	–	–	–	–	–	–
Sozialarbeiter/ Sozialpädagoge/ Jugendleiter	a	4	–	–	1	–	1	2	–	–	–	–	41,5
	b	3	–	–	1	–	–	2	–	–	–	–	41,0
Erzieher/ Kindergärtnerin u. a.	a	2	–	–	–	1	–	–	–	1	–	–	45,0
	b	2	–	–	–	1	–	–	–	1	–	–	45,0
Pädagogische Unterrichtshilfe	a	3	–	–	–	–	–	–	2	–	1	–	55,7
	b	3	–	–	–	–	–	–	2	–	1	–	55,7
Lehrer mit Qualifikation (1. Staatsprüfung)	a	24	–	1	4	2	4	4	3	4	2	–	45,3
	b	11	–	1	1	1	3	3	1	1	–	–	43,1
Ausländische Qualifikation	a	390	2	9	15	29	49	77	95	90	23	1	49,0
	b	165	1	7	11	16	20	34	43	28	5	–	46,9
Sonstige Lehrer	a	286	–	–	–	1	14	79	103	75	14	–	51,9
	b	236	–	–	–	–	12	74	90	54	6	–	51,4
Lehrer insgesamt	a	19 576	2	337	1 054	1 032	2 141	4 893	5 195	3 665	1 256	1	48,9
	b	10 902	1	292	653	693	1 633	3 159	2 575	1 525	371	–	47,2
Volksschule													
Primarstufe	a	5	–	2	1	1	1	–	–	–	–	–	33,0
	b	5	–	2	1	1	1	–	–	–	–	–	33,0
Grund-, Hauptschule (Stufenschwerpunkt I)	a	9	–	–	1	–	–	5	2	1	–	–	47,7
	b	8	–	–	1	–	–	5	2	–	–	–	46,3
Grund-, Hauptschule (Stufenschwerpunkt II)	a	20	–	–	–	–	1	7	7	3	2	–	51,6
	b	8	–	–	–	–	1	3	3	1	–	–	49,6
Volksschule	a	11	–	–	–	–	–	1	1	9	–	–	56,7
	b	10	–	–	–	–	–	1	1	8	–	–	56,6

Noch: 10. Hauptamtliche und BAT-Lehrerinnen und -Lehrer 2000/01 nach Lehramt und Alter

Lehramt a = Zusammen b = weiblich		Hauptamtliche und BAT-Lehrer/-innen										mit dem Durch- schnitts- alter
		ins- gesamt	davon									
			unter 25 Jahre	im Alter von ... bis unter ... Jahren								
			25 – 30	30 – 35	35 – 40	40 – 45	45 – 50	50 – 55	55 – 60	60 – 65		
noch: Volksschule												
Sekundarstufe I	a	10	–	–	1	2	6	1	–	–	–	41,1
	b	6	–	–	1	1	3	1	–	–	–	40,8
Sekundarstufe II/ Sekundarstufe I	a	2	–	–	1	–	1	–	–	–	–	36,5
	b	1	–	–	1	–	–	–	–	–	–	32,0
Fachlehrer (allgemein)	a	2	–	–	–	–	–	1	1	–	–	50,0
	b	2	–	–	–	–	–	1	1	–	–	50,0
Ausländische Qualifikation	a	1	–	–	–	–	–	–	1	–	–	53,0
	b	1	–	–	–	–	–	–	1	–	–	53,0
Sonstige Lehrer	a	1	–	–	–	–	1	–	–	–	–	44,0
	b	1	–	–	–	–	1	–	–	–	–	44,0
Lehrer insgesamt	a	61	–	2	4	3	10	15	12	13	2	48,0
	b	42	–	2	4	2	6	11	8	9	–	47,0
Realschule												
Primarstufe	a	5	–	2	1	1	1	–	–	–	–	32,6
	b	4	–	2	1	–	1	–	–	–	–	32,0
Grund-, Hauptschule (Stufenschwerpunkt I)	a	37	–	1	3	2	4	14	9	3	1	46,0
	b	21	–	–	1	1	3	9	6	–	1	46,6
Grund-, Hauptschule (Stufenschwerpunkt II)	a	86	–	–	2	1	4	42	30	5	2	48,9
	b	42	–	–	–	1	4	22	13	1	1	48,4
Volksschule	a	30	–	–	–	–	1	1	8	15	4	55,7
	b	14	–	–	–	–	–	–	5	5	3	56,5
Sonderpädagogik	a	2	–	–	–	–	1	–	1	–	–	45,0
	b	1	–	–	–	–	1	–	–	–	–	40,0
Sonderschulen	a	1	–	1	–	–	–	–	–	–	–	29,0
	b	1	–	1	–	–	–	–	–	–	–	29,0
Sekundarstufe I/ Primarstufe	a	19	–	–	4	2	8	2	2	1	–	41,6
	b	13	–	–	3	1	6	2	1	–	–	40,9
Sekundarstufe I	a	5 749	1	291	892	757	1 883	1 392	350	148	35	41,3
	b	3 660	1	237	576	529	1 371	707	147	74	18	40,5
Realschule	a	8 621	–	20	90	54	234	2 479	2 905	2 076	761	51,9
	b	5 620	–	16	53	34	193	1 885	1 925	1 204	308	51,1
Sekundarstufe II/ Sekundarstufe I	a	1 900	–	231	743	475	340	96	10	4	1	35,3
	b	1 165	–	188	426	302	198	48	1	1	1	34,9
Gymnasium	a	47	–	1	10	7	5	15	4	3	2	42,9
	b	28	–	–	6	2	4	10	3	1	2	44,1
Sekundarstufe II (ohne berufliche Fachrichtung)	a	28	–	2	7	6	10	1	–	1	1	39,1
	b	17	–	1	5	5	6	–	–	–	–	37,1
Berufsbildende Schulen	a	2	–	–	–	–	–	–	2	–	–	51,0
	b	2	–	–	–	–	–	–	2	–	–	51,0
Sekundarstufe II (mit beruflicher Fachrichtung)	a	2	–	–	–	–	–	2	–	–	–	45,5
	b	2	–	–	–	–	–	2	–	–	–	45,5
Religionslehrer/Geistlicher	a	27	–	–	–	2	3	3	5	10	4	52,9
	b	22	–	–	–	2	3	2	3	10	2	52,4

Noch: 10. Hauptamtliche und BAT-Lehrerinnen und -Lehrer 2000/01 nach Lehramt und Alter

Lehramt a = Zusammen b = weiblich	Hauptamtliche und BAT-Lehrer/-innen											mit dem Durch- schnitts- alter	
	ins- gesamt	davon									65 Jahre und älter		
		unter 25 Jahre	im Alter von ... bis unter ... Jahren										
		25 – 30	30 – 35	35 – 40	40 – 45	45 – 50	50 – 55	55 – 60	60 – 65				
noch: Realschule													
Werkstattlehrer	a	1	-	-	-	-	-	-	1	-	-	55,0	
	b	1	-	-	-	-	-	-	1	-	-	55,0	
Fachlehrer (allgemein)	a	477	-	-	-	4	155	234	70	14	-	51,3	
	b	402	-	-	-	4	139	199	51	9	-	51,1	
Technischer Lehrer	a	1	-	-	-	1	-	-	-	-	-	42,0	
	b	1	-	-	-	1	-	-	-	-	-	42,0	
Sozialarbeiter/ Sozialpädagoge/ Jugendleiter	a	4	-	-	1	-	1	1	-	-	1	46,0	
	b	2	-	-	1	-	1	-	-	-	-	37,5	
Lehrer mit Qualifikation (1. Staatsprüfung)	a	73	-	-	3	3	1	21	27	16	2	50,1	
	b	19	-	-	1	2	-	5	6	4	1	49,7	
Ausländische Qualifikation	a	33	-	-	-	-	1	7	11	12	2	53,0	
	b	17	-	-	-	-	1	3	5	7	1	53,2	
Sonstige Lehrer	a	216	-	1	1	-	27	52	57	60	18	51,6	
	b	156	-	-	1	-	25	47	40	35	8	50,4	
Lehrer insgesamt	a	17 361	1	550	1 757	1 310	2 529	4 283	3 655	2 425	848	3	46,5
	b	11 210	1	445	1 074	879	1 822	2 881	2 356	1 394	355	3	45,9
Gymnasium													
Primarstufe	a	2	-	-	-	-	-	-	1	1	-	52,5	
	b	1	-	-	-	-	-	-	1	-	-	50,0	
Grund-, Hauptschule (Stufenschwerpunkt I)	a	27	-	-	-	-	-	9	11	6	1	51,5	
	b	24	-	-	-	-	-	8	11	4	1	51,5	
Grund-, Hauptschule (Stufenschwerpunkt II)	a	116	-	-	-	-	5	34	49	23	4	51,5	
	b	65	-	-	-	-	5	25	26	8	-	50,2	
Volksschule	a	36	-	-	-	-	-	6	7	16	7	55,6	
	b	29	-	-	-	-	-	6	5	14	4	55,1	
Sonderschule	a	1	-	-	-	-	-	-	-	1	-	55,0	
	b	1	-	-	-	-	-	-	-	1	-	55,0	
Sekundarstufe I/ Primarstufe	a	8	-	-	2	1	2	2	1	-	-	40,9	
	b	6	-	-	2	1	1	1	1	-	-	39,8	
Sekundarstufe I	a	1 529	-	25	98	75	520	542	161	81	27	44,9	
	b	1 028	-	19	61	46	441	298	89	58	16	44,6	
Realschule	a	224	-	-	1	3	3	34	75	78	30	53,6	
	b	181	-	-	1	2	3	29	63	66	17	53,3	
Sekundarstufe II/ Sekundarstufe I	a	5 418	-	392	1 419	1 432	1 539	437	124	57	17	37,8	
	b	2 931	-	319	850	770	757	160	51	20	3	36,8	
Gymnasium	a	24 148	-	80	298	314	1 037	8 231	7 470	4 432	2 283	3	51,1
	b	9 261	-	59	182	177	612	4 123	2 412	1 167	528	1	49,4
Sekundarstufe II (ohne berufliche Fachrichtung)	a	531	-	5	25	59	209	167	46	16	4	44,0	
	b	226	-	3	11	38	111	45	10	8	-	42,8	
Berufsbildende Schulen	a	32	-	-	-	1	4	6	12	5	4	51,8	
	b	12	-	-	-	1	3	3	3	-	2	49,3	
Sekundarstufe II (mit beruflicher Fachrichtung)	a	14	-	-	1	1	4	7	-	1	-	44,3	
	b	6	-	-	1	-	2	3	-	-	-	42,5	

Noch: 10. Hauptamtliche und BAT-Lehrerinnen und -Lehrer 2000/01 nach Lehramt und Alter

Lehramt a = Zusammen b = weiblich	Hauptamtliche und BAT-Lehrer/-innen											mit dem Durch- schnitts- alter	
	ins- gesamt	davon									65 Jahre und älter		
		unter 25 Jahre	im Alter von ... bis unter ... Jahren										
		25 – 30	30 – 35	35 – 40	40 – 45	45 – 50	50 – 55	55 – 60	60 – 65				
noch: Gymnasium													
Fachhochschullehrer	a	1	-	-	-	1	-	-	-	-	-	44,0	
	b	-	-	-	-	-	-	-	-	-	-	-	
Fachlehrer an Sonderschulen	a	2	-	-	-	-	-	2	-	-	-	51,5	
	b	1	-	-	-	-	-	1	-	-	-	50,0	
Religionslehrer/Geistlicher	a	105	-	1	11	16	12	9	13	22	21	49,0	
	b	41	-	-	1	7	8	2	4	11	8	50,0	
Fachlehrer (allgemein)	a	119	-	-	-	1	4	20	44	36	14	53,2	
	b	94	-	-	-	-	3	18	36	27	10	53,1	
Erzieher/ Kindergärtnerin u. a.	a	2	-	-	-	-	1	1	-	-	-	43,5	
	b	1	-	-	-	-	-	1	-	-	-	47,0	
Pädagogische Unterrichtshilfe	a	2	-	-	-	-	1	1	-	-	-	44,0	
	b	1	-	-	-	-	1	-	-	-	-	42,0	
Lehrer mit Qualifikation (1. Staatsprüfung)	a	734	-	1	5	2	24	192	247	190	73	52,4	
	b	305	-	-	3	-	19	97	88	79	19	51,4	
Ausländische Qualifikation	a	216	-	-	2	5	4	26	81	78	19	53,4	
	b	136	-	-	2	2	3	15	56	51	7	53,1	
Sonstige Lehrer	a	492	-	-	2	12	35	113	145	137	46	52,1	
	b	380	-	-	-	8	35	106	117	101	12	51,2	
Lehrer insgesamt	a	33 759	-	504	1 864	1 922	3 405	9 837	8 489	5 180	2 550	8	48,7
	b	14 730	-	400	1 114	1 052	2 004	4 940	2 974	1 615	627	4	46,6
Gesamtschule													
Primarstufe	a	3	-	-	1	-	1	1	-	-	-	41,7	
	b	1	-	-	-	-	-	1	-	-	-	48,0	
Grund-, Hauptschule (Stufenschwerpunkt I)	a	282	-	-	5	1	16	129	89	33	9	49,5	
	b	193	-	-	3	1	15	94	54	20	6	49,0	
Grund-, Hauptschule (Stufenschwerpunkt II)	a	2 296	-	-	2	5	54	941	933	311	50	50,5	
	b	1 132	-	-	1	5	41	560	400	106	19	49,7	
Volksschule	a	455	-	-	1	1	-	24	77	257	95	56,4	
	b	220	-	-	1	-	-	15	48	127	29	55,5	
Sonderpädagogik	a	31	-	3	9	7	5	4	1	2	-	38,3	
	b	18	-	3	6	4	1	2	1	1	-	36,9	
Sonderschulen	a	34	-	-	3	4	9	10	4	4	-	44,9	
	b	17	-	-	1	-	5	6	4	1	-	46,1	
Sonderpädagogik und Sekundarstufe I	a	7	-	2	-	1	3	-	1	-	-	39,7	
	b	5	-	2	-	-	2	-	1	-	-	39,4	
Sekundarstufe I/ Primarstufe	a	17	-	-	-	3	6	3	1	4	-	46,4	
	b	11	-	-	-	3	3	3	-	2	-	45,0	
Sekundarstufe I	a	4 063	-	88	323	617	1 778	876	272	85	24	42,4	
	b	2 559	-	78	216	470	1 224	397	117	39	18	41,6	
Realschule	a	852	-	2	8	5	35	276	335	145	46	50,9	
	b	583	-	2	5	2	27	210	236	80	21	50,3	
Sekundarstufe II/ Sekundarstufe I	a	4 628	-	197	1 089	1 282	1 512	423	93	30	2	38,4	
	b	2 466	-	155	609	746	750	163	34	9	-	37,6	
Gymnasium	a	2 203	-	1	31	43	153	954	702	258	61	49,3	
	b	819	-	-	19	27	82	406	214	61	10	47,8	

Noch: 10. Hauptamtliche und BAT-Lehrerinnen und -Lehrer 2000/01 nach Lehramt und Alter

Lehramt a = Zusammen b = weiblich	Hauptamtliche und BAT-Lehrer/-innen											mit dem Durch- schnitts- alter	
	ins- gesamt	davon									65 Jahre und älter		
		unter 25 Jahre	im Alter von ... bis unter ... Jahren										
			25 – 30	30 – 35	35 – 40	40 – 45	45 – 50	50 – 55	55 – 60	60 – 65			
noch: Gesamtschule													
Sekundarstufe II (ohne berufliche Fachrichtung)	a	542	–	2	19	76	288	121	30	6	–	–	42,8
	b	217	–	1	6	40	124	39	6	1	–	–	42,0
Berufsbildende Schulen	a	66	–	–	–	–	2	15	32	16	1	–	51,8
	b	6	–	–	–	–	1	1	3	1	–	–	50,0
Sekundarstufe II und Sonderpädagogik	a	7	–	–	1	2	4	–	–	–	–	–	39,0
	b	5	–	–	1	1	3	–	–	–	–	–	38,8
Sekundarstufe II (mit beruflicher Fachrichtung)	a	23	–	–	1	1	6	12	2	–	1	–	46,0
	b	5	–	–	–	1	3	1	–	–	–	–	42,8
Religionslehrer/Geistlicher	a	13	–	–	–	4	–	1	4	4	–	–	49,2
	b	3	–	–	–	1	–	–	–	2	–	–	50,0
Werkstattlehrer	a	13	–	–	–	–	2	3	7	1	–	–	49,1
	b	5	–	–	–	–	2	2	1	–	–	–	44,4
Fachlehrer (allgemein)	a	62	–	–	–	1	2	10	34	15	–	–	51,5
	b	48	–	–	–	1	2	10	24	11	–	–	51,0
Fachlehrer (Kurzschrift und Maschinenschreiben)	a	4	–	–	–	–	–	2	1	1	–	–	51,3
	b	4	–	–	–	–	–	2	1	1	–	–	51,3
Technischer Lehrer	a	9	–	–	–	–	1	2	3	2	1	–	51,4
	b	3	–	–	–	–	1	1	1	–	–	–	45,3
Sozialarbeiter/ Sozialpädagoge/ Jugendleiter	a	221	–	12	32	40	44	59	26	6	2	–	42,1
	b	160	–	10	21	32	34	42	16	3	2	–	41,7
Erzieher/ Kindergärtnerin u. a.	a	1	–	–	1	–	–	–	–	–	–	–	30,0
	b	1	–	–	1	–	–	–	–	–	–	–	30,0
Lehrer mit Qualifikation (1. Staatsprüfung)	a	45	–	2	3	5	1	13	16	4	1	–	46,9
	b	16	–	1	2	1	–	6	5	1	–	–	45,4
Ausländische Qualifikation	a	179	–	7	8	15	27	40	52	22	7	1	47,2
	b	74	–	4	6	7	15	14	22	5	1	–	45,1
Sonstige Lehrer	a	97	1	–	1	2	7	32	22	24	8	–	50,8
	b	77	1	–	–	2	4	26	18	20	6	–	51,1
Lehrer insgesamt	a	16 153	1	316	1 538	2 115	3 956	3 951	2 737	1 230	308	1	44,5
	b	8 648	1	256	898	1 344	2 339	2 001	1 206	491	112	–	43,4
freie Waldorfschule													
Primarstufe	a	226	–	11	15	33	68	58	19	17	4	1	43,6
	b	162	–	10	9	26	48	41	13	13	2	–	43,3
Sonderschulen	a	323	–	9	21	41	89	83	49	19	12	–	44,7
	b	205	–	7	14	30	51	43	36	14	10	–	44,8
Sekundarstufe I	a	657	–	14	65	95	185	157	81	46	13	1	43,9
	b	380	–	13	43	53	103	80	47	30	11	–	43,8
Sekundarstufe II (ohne berufliche Fachrichtung)	a	246	–	–	21	47	70	58	23	14	10	3	44,4
	b	126	–	–	12	23	42	27	12	7	3	–	43,6
Berufsbildende Schulen	a	8	–	–	1	–	1	3	1	2	–	–	47,3
	b	4	–	–	1	–	–	1	1	1	–	–	47,0
Religionslehrer/Geistlicher	a	2	–	–	–	–	1	1	–	–	–	–	45,0
	b	1	–	–	–	–	1	–	–	–	–	–	41,0
Werkstattlehrer	a	9	–	–	–	1	2	3	3	–	–	–	46,6
	b	1	–	–	–	–	–	1	–	–	–	–	49,0
Lehrer insgesamt	a	1 471	–	34	123	217	416	363	176	98	39	5	44,2
	b	879	–	30	79	132	245	193	109	65	26	–	43,9

Noch: 10. Hauptamtliche und BAT-Lehrerinnen und -Lehrer 2000/01 nach Lehramt und Alter

Lehramt a = Zusammen b = weiblich	Hauptamtliche und BAT-Lehrer/-innen											mit dem Durch- schnitts- alter	
	ins- gesamt	davon									65 Jahre und älter		
		unter 25 Jahre	im Alter von ... bis unter ... Jahren										
		25 – 30	30 – 35	35 – 40	40 – 45	45 – 50	50 – 55	55 – 60	60 – 65				
Abendrealschule													
Grund-, Hauptschule (Stufenschwerpunkt II)	a	10	–	–	–	–	2	6	1	1	–	52,7	
	b	4	–	–	–	–	1	3	–	–	–	51,0	
Volksschule	a	2	–	–	–	–	–	1	–	1	–	55,5	
	b	1	–	–	–	–	–	1	–	–	–	50,0	
Sekundarstufe I	a	108	–	3	6	7	43	34	5	8	2	44,1	
	b	67	–	3	4	6	31	18	1	2	2	42,8	
Realschule	a	130	–	–	1	1	2	32	43	37	14	53,0	
	b	80	–	–	1	–	1	16	29	26	7	53,2	
Sekundarstufe II/ Sekundarstufe I	a	56	–	3	15	8	18	9	2	1	–	39,0	
	b	25	–	2	9	3	6	5	–	–	–	36,9	
Gymnasium	a	75	–	–	1	–	7	30	24	8	5	49,6	
	b	28	–	–	–	–	6	14	5	1	2	48,0	
Sekundarstufe II (ohne berufliche Fachrichtung)	a	8	–	–	–	2	3	3	–	–	–	42,8	
	b	3	–	–	–	2	1	–	–	–	–	39,7	
Berufsbildende Schulen	a	1	–	–	–	–	1	–	–	–	–	40,0	
	b	1	–	–	–	–	1	–	–	–	–	40,0	
Sekundarstufe II (mit beruflicher Fachrichtung)	a	1	–	–	1	–	–	–	–	–	–	34,0	
	b	1	–	–	1	–	–	–	–	–	–	34,0	
Lehrer mit Qualifikation (1. Staatsprüfung)	a	3	–	–	–	–	1	1	1	–	–	48,3	
	b	1	–	–	–	–	1	–	–	–	–	43,0	
Ausländische Qualifikation	a	1	–	–	–	–	–	–	–	1	–	58,0	
	b	1	–	–	–	–	–	–	–	1	–	58,0	
Sonstige Lehrer	a	4	–	–	–	–	2	–	1	–	1	48,8	
	b	2	–	–	–	–	1	–	1	–	–	46,0	
Lehrer insgesamt	a	399	–	6	24	18	77	111	83	56	24	–	47,6
	b	214	–	5	15	11	48	54	40	30	11	–	46,9
Abendgymnasium													
Grund-, Hauptschule (Stufenschwerpunkt II)	a	1	–	–	–	–	–	–	–	1	–	59,0	
	b	1	–	–	–	–	–	–	–	1	–	59,0	
Sekundarstufe I	a	7	–	–	1	1	2	2	–	1	–	44,0	
	b	4	–	–	–	1	1	1	–	1	–	46,3	
Realschule	a	4	–	–	–	–	–	4	–	–	–	46,8	
	b	3	–	–	–	–	–	3	–	–	–	46,3	
Sekundarstufe II/ Sekundarstufe I	a	39	–	1	3	3	18	7	4	2	1	43,9	
	b	21	–	1	1	3	10	2	2	2	–	43,6	
Gymnasium	a	328	–	1	1	–	17	100	94	78	37	51,9	
	b	126	–	–	1	–	13	40	37	27	8	50,7	
Sekundarstufe II (ohne berufliche Fachrichtung)	a	21	–	–	–	3	9	9	–	–	–	43,3	
	b	11	–	–	–	1	6	4	–	–	–	42,5	
Berufsbildende Schulen	a	4	–	–	–	–	–	–	1	2	1	56,3	
	b	1	–	–	–	–	–	–	1	–	–	53,0	

Noch: 10. Hauptamtliche und BAT-Lehrerinnen und -Lehrer 2000/01 nach Lehramt und Alter

Lehramt a = Zusammen b = weiblich	Hauptamtliche und BAT-Lehrer/-innen											mit dem Durch- schnitts- alter	
	ins- gesamt	davon											
		unter 25 Jahre	im Alter von ... bis unter ... Jahren								65 Jahre und älter		
		25 – 30	30 – 35	35 – 40	40 – 45	45 – 50	50 – 55	55 – 60	60 – 65				
noch: Abendgymnasium													
Lehrer mit Qualifikation (1. Staatsprüfung)	a	2	-	-	-	-	-	1	1	-	-	54,5	
	b	1	-	-	-	-	-	-	1	-	-	58,0	
Ausländische Qualifikation	a	2	-	-	-	-	-	-	2	-	-	57,5	
	b	1	-	-	-	-	-	-	1	-	-	57,0	
Lehrer insgesamt	a	408	-	2	5	7	46	122	100	87	39	-	50,6
	b	169	-	1	2	5	30	50	40	33	8	-	49,2
Kolleg													
Grund-, Hauptschule (Stufenschwerpunkt I)	a	1	-	-	-	-	-	-	1	-	-	56,0	
	b	1	-	-	-	-	-	-	1	-	-	56,0	
Grund-, Hauptschule (Stufenschwerpunkt II)	a	1	-	-	-	-	-	-	1	-	-	55,0	
	b												
Sekundarstufe I	a	4	-	1	-	-	1	1	1	-	-	42,5	
	b	4	-	1	-	-	1	1	1	-	-	42,5	
Realschule	a	6	-	-	-	-	1	-	4	1	-	51,0	
	b	5	-	-	-	-	1	-	4	-	-	49,8	
Sekundarstufe II/ Sekundarstufe I	a	70	-	2	2	6	31	21	4	3	1	44,3	
	b	31	-	1	1	3	20	3	1	1	1	43,4	
Gymnasium	a	418	-	1	-	1	45	128	123	82	36	2	51,1
	b	146	-	1	-	1	23	56	39	21	5	-	49,3
Sekundarstufe II (ohne berufliche Fachrichtung)	a	37	-	-	-	-	15	16	4	1	1	-	46,2
	b	11	-	-	-	-	8	3	-	-	-	-	43,1
Berufsbildende Schulen	a	16	-	-	-	-	1	1	3	8	3	-	55,9
	b	1	-	-	-	-	1	-	-	-	-	-	44,0
Sekundarstufe II (mit beruflicher Fachrichtung)	a	3	-	-	-	-	1	1	-	-	1	-	50,0
	b	-	-	-	-	-	-	-	-	-	-	-	-
Fachlehrer (allgemein)	a	1	-	-	-	-	-	-	-	1	-	-	56,0
	b	-	-	-	-	-	-	-	-	-	-	-	-
Lehrer mit Qualifikation (1. Staatsprüfung)	a	8	-	-	-	-	-	-	6	2	-	-	53,1
	b	3	-	-	-	-	-	-	3	-	-	-	52,3
Ausländische Qualifikation	a	3	-	-	-	-	-	-	1	2	-	-	54,3
	b	2	-	-	-	-	-	-	1	1	-	-	54,0
Sonstige Lehrer	a	1	-	-	-	-	-	-	-	-	1	-	62,0
	b	1	-	-	-	-	-	-	-	-	1	-	62,0
Lehrer insgesamt	a	569	-	4	2	7	95	168	146	102	43	2	50,1
	b	205	-	3	1	4	54	63	49	24	7	-	48,1

11. Schulen 2000/01 nach der Trägerschaft

Trägerschaft	Schulen	Klassen	Schüler/-innen				Ha/BAT-Lehrer/-innen	
			insgesamt	weiblich	ausländisch		insgesamt	weiblich
					zusammen	weiblich		
Grundschule								
Träger öffentlicher Schulen zusammen	3 445	34 958	820 679	400 011	127 524	61 611	42 178	36 700
Nordrhein-Westfalen	1	20	324	172	20	10	35	31
Kreisfreie Stadt	1 247	12 956	302 095	147 622	67 406	32 637	15 856	14 057
Gemeinde	2 196	21 973	518 043	252 105	60 093	28 962	26 276	22 602
Schulverband	1	9	217	112	5	2	11	10
Träger privater Schulen zusammen	19	150	3 550	1 674	283	140	225	179
Juristische Personen	5	33	673	323	174	99	53	44
Schulverein	5	33	673	323	174	99	53	44
Schulträger der evangelischen Kirche	10	85	2 041	994	25	12	115	93
Handelsgesellschaft oder Verein	10	85	2 041	994	25	12	115	93
Schulträger der katholischen Kirche	3	28	745	321	23	7	47	34
Erzbistum oder Bistum	2	24	639	321	12	7	42	32
Orden	1	4	106	-	11	-	5	2
Weitere Schulträger	1	4	91	36	61	22	10	8
Sonstiger Träger privater Schulen	1	4	91	36	61	22	10	8
Träger insgesamt	3 464	35 108	824 229	401 685	127 807	61 751	42 403	36 879
Hauptschule								
Träger öffentlicher Schulen zusammen	737	11 998	276 199	118 225	60 976	27 579	19 506	10 865
Kreisfreie Stadt	236	3 784	86 311	37 226	28 668	12 839	6 328	3 787
Gemeinde	498	8 168	188 894	80 586	32 237	14 711	13 110	7 046
Schulverband	3	46	994	413	71	29	68	32
Träger privater Schulen zusammen	5	41	963	444	101	40	70	37
Schulträger der evangelischen Kirche	4	28	570	260	86	33	42	23
Handelsgesellschaft oder Verein	4	28	570	260	86	33	42	23
Schulträger der katholischen Kirche	1	13	393	184	15	7	28	14
Erzbistum oder Bistum	1	13	393	184	15	7	28	14
Träger insgesamt	742	12 039	277 162	118 669	61 077	27 619	19 576	10 902
Volksschule								
Träger öffentlicher Schulen zusammen	1	21	379	184	12	5	31	23
Gemeinde	1	21	379	184	12	5	31	23
Träger privater Schulen zusammen	1	20	484	223	30	21	30	19
Schulträger der katholischen Kirche	1	20	484	223	30	21	30	19
Erzbistum oder Bistum	1	20	484	223	30	21	30	19
Träger insgesamt	2	41	863	407	42	26	61	42

Noch: 11. Schulen 2000/01 nach der Trägerschaft

Trägerschaft	Schulen	Klassen	Schüler/-innen				Ha/BAT-Lehrer/-innen	
			insgesamt	weiblich	ausländisch		insgesamt	weiblich
					zusammen	weiblich		
Realschule								
Träger öffentlicher Schulen zusammen	493	10 858	302 171	149 444	27 818	14 304	16 227	10 508
Kreisfreie Stadt	160	3 517	98 534	48 643	14 916	7 627	5 359	3 659
Gemeinde	330	7 275	201 820	100 002	12 836	6 645	10 771	6 795
Schulverband	3	66	1 817	799	66	32	97	54
Träger privater Schulen zusammen	42	744	22 320	14 761	556	371	1 134	702
Juristische Personen	3	50	1 316	571	21	9	69	29
Handelsgesellschaft	1	11	199	48	8	3	17	3
Schulverein	2	39	1 117	523	13	6	52	26
Schulträger der evangelischen Kirche	9	159	4 484	2 184	179	90	225	124
Landeskirchenamt	3	65	1 877	933	92	47	94	49
Kirchenkreis oder -gemeinde	1	22	665	297	20	8	35	25
Handelsgesellschaft oder Verein	5	72	1 942	954	67	35	96	50
Schulträger der katholischen Kirche	30	535	16 520	12 006	356	272	840	549
Erzbistum oder Bistum	17	306	9 428	6 537	230	168	479	297
Kirchenkreis oder -gemeinde	2	43	1 322	984	10	9	69	42
Orden	7	125	3 891	3 039	73	56	201	141
Handelsgesellschaft oder Verein	4	61	1 879	1 446	43	39	91	69
Träger insgesamt	535	11 602	324 491	164 205	28 374	14 675	17 361	11 210
Gymnasium								
Träger öffentlicher Schulen zusammen	522	11 683	444 841	234 280	24 942	13 195	28 335	12 302
Kreisfreie Stadt	210	4 635	178 496	92 591	15 793	8 270	11 558	5 332
Kreis	2	52	1 909	989	59	32	119	44
Gemeinde	306	6 905	260 741	138 688	8 994	4 838	16 428	6 842
Sonstiger Träger öffentlicher Schulen	4	91	3 695	2 012	96	55	230	84
Träger privater Schulen zusammen	105	2 190	89 526	53 604	2 560	1 575	5 424	2 428
Natürliche Personen	2	24	987	410	33	12	63	18
Einzelperson	1	18	751	340	22	10	45	18
Personengesellschaft	1	6	236	70	11	2	18	-
Juristische Personen	12	164	6 057	2 923	102	48	403	137
Handelsgesellschaft	4	45	1 402	620	28	11	102	34
Schulverein	8	119	4 655	2 303	74	37	301	103
Schulträger der evangelischen Kirche	11	244	10 620	5 936	439	234	675	277
Landeskirchenamt	8	184	7 813	4 335	293	150	481	204
Kirchenkreis oder -gemeinde	2	40	1 992	1 152	114	69	140	57
Handelsgesellschaft oder Verein	1	20	815	449	32	15	54	16
Schulträger der katholischen Kirche	78	1 712	69 891	43 015	1 927	1 234	4 166	1 935
Erzbistum oder Bistum	44	1 006	41 011	26 041	1 208	788	2 456	1 173
Orden	23	498	20 846	11 664	352	215	1 216	512
Handelsgesellschaft oder Verein	11	208	8 034	5 310	367	231	494	250
Weitere Schulträger								
Sonstiger Träger privater Schulen	2	46	1 971	1 320	59	47	117	61
privater Schulen	2	46	1 971	1 320	59	47	117	61
Träger insgesamt	627	13 873	534 367	287 884	27 502	14 770	33 759	14 730

Noch: **11. Schulen 2000/01 nach der Trägerschaft**

Trägerschaft	Schulen	Klassen	Schüler/-innen				Ha/BAT-Lehrer/-innen	
			insgesamt	weiblich	ausländisch		insgesamt	weiblich
					zusammen	weiblich		
Gesamtschule								
Träger öffentlicher Schulen zusammen	202	6 375	206 752	99 829	34 542	17 294	15 590	8 364
Nordrhein-Westfalen	1	18	362	190	42	19	39	22
Kreisfreie Stadt	96	3 144	102 143	49 676	22 126	11 067	7 805	4 250
Kreis	3	108	3 270	1 570	245	124	233	143
Gemeinde	98	2 979	97 036	46 583	11 814	5 926	7 223	3 792
Schulverband	4	126	3 941	1 810	315	158	290	157
Träger privater Schulen zusammen	13	238	7 273	3 589	724	310	563	284
Juristische Personen	4	34	663	283	291	127	96	60
Schulverein	4	34	663	283	291	127	96	60
Schulträger der evangelischen Kirche	6	117	3 558	1 758	174	78	255	124
Landeskirchenamt	1	15	450	211	105	49	30	18
Handelsgesellschaft oder Verein	5	102	3 108	1 547	69	29	225	106
Schulträger der katholischen Kirche	3	87	3 052	1 548	259	105	212	100
Erzbistum oder Bistum	3	87	3 052	1 548	259	105	212	100
Träger insgesamt	215	6 613	214 025	103 418	35 266	17 604	16 153	8 648
freie Waldorfschule								
Träger privater Schulen zusammen	48	626	16 710	8 492	277	134	1 471	879
Weitere Schulträger	48	626	16 710	8 492	277	134	1 471	879
Waldorf-Schulträger als eingetragener Verein	48	626	16 710	8 492	277	134	1 471	879
Träger insgesamt	48	626	16 710	8 492	277	134	1 471	879

Zeitreihen

Allgemein bildende Schulen 1980 – 2000

Jahr	Schulen	Klassen	Schüler/-innen			Hauptamtliche und BAT-Lehrer/-innen			Schüler/-innen je	
			insgesamt	weiblich		insgesamt	weiblich		Klasse ¹⁾	Lehrer/-in ²⁾
				Anzahl	in % von Spalte 3		Anzahl	in % von Spalte 6		
1	2	3	4	5	6	7	8	9	10	
Grundschulen										
1980	3 427	34 484	790 125	383 894	48,6	38 385	30 786	80,2	22,9	20,6
1981	3 411	33 122	737 155	358 129	48,6	37 162	29 885	80,4	22,3	19,8
1982	3 402	31 989	692 263	336 467	48,6	36 424	29 423	80,8	21,6	19,0
1983	3 398	31 197	664 591	323 354	48,7	35 842	29 040	81,0	21,3	18,5
1984	3 391	30 727	644 882	313 968	48,7	35 653	28 998	81,3	21,0	18,1
1985	3 388	30 437	632 154	307 839	48,7	35 919	29 339	81,7	20,8	17,6
1986	3 385	30 588	636 578	310 620	48,8	36 181	29 658	82,0	20,8	17,6
1987	3 378	30 707	646 399	315 155	48,8	35 988	29 541	82,1	21,1	18,0
1988	3 382	30 712	664 727	324 411	48,8	36 286	29 781	82,1	21,6	18,3
1989	3 382	31 431	690 277	336 671	48,8	36 970	30 401	82,2	22,0	18,7
1990	3 391	32 153	715 546	348 244	48,7	38 003	31 403	82,6	22,3	18,8
1991	3 392	32 435	727 368	354 164	48,7	38 799	32 193	83,0	22,4	18,7
1992	3 395	32 652	739 166	359 728	48,7	39 825	33 249	83,5	22,6	18,6
1993	3 401	33 254	755 621	368 087	48,7	40 530	33 994	83,9	22,7	18,6
1994	3 411	33 999	778 155	379 732	48,8	40 991	34 545	84,3	22,9	19,0
1995	3 424	34 731	804 701	392 478	48,8	41 984	35 594	84,8	23,2	19,2
1996	3 435	35 433	827 143	403 110	48,7	42 626	36 356	85,3	23,3	19,4
1997	3 446	35 930	842 347	410 593	48,7	42 697	36 581	85,7	23,4	19,7
1998	3 451	35 849	840 791	409 901	48,8	42 694	36 731	86,0	23,5	19,7
1999	3 461	35 527	835 545	407 517	48,8	42 372	36 582	86,3	23,5	19,7
2000	3 464	35 108	824 229	401 685	48,7	42 403	36 879	87,0	23,5	19,4
Hauptschulen										
1980	1 336	23 401	623 974	289 221	46,4	34 081	18 265	53,6	26,7	18,3
1981	1 329	23 842	620 896	284 283	45,8	35 299	19 242	54,5	26,0	17,6
1982	1 324	23 096	586 163	266 835	45,5	34 210	18 566	54,3	25,4	17,1
1983	1 312	22 003	537 726	245 058	45,6	33 334	17 940	53,8	24,4	16,1
1984	1 299	20 617	479 563	218 852	45,6	32 264	17 238	53,4	23,3	14,9
1985	1 289	19 270	431 022	197 297	45,8	31 534	16 772	53,2	22,4	13,7
1986	1 249	18 094	395 656	182 052	46,0	29 830	15 634	52,4	21,9	13,3
1987	1 200	16 635	357 276	164 104	45,9	27 966	14 436	51,6	21,5	12,8
1988	1 139	14 985	329 473	151 018	45,8	25 686	13 041	50,8	22,0	12,8
1989	1 059	13 995	311 495	142 164	45,6	23 566	11 720	49,7	22,3	13,2
1990	971	13 465	306 233	138 973	45,4	22 395	11 062	49,4	22,7	13,7
1991	909	12 972	298 609	134 728	45,1	21 457	10 584	49,3	23,0	13,9
1992	872	12 511	291 397	130 538	44,8	20 886	10 372	49,7	23,3	14,0
1993	837	12 288	285 470	126 824	44,4	20 464	10 215	49,9	23,2	13,9
1994	809	12 180	282 503	124 986	44,2	20 239	10 203	50,4	23,2	14,0
1995	781	12 094	281 680	123 748	43,9	19 942	10 188	51,1	23,3	14,1
1996	770	12 063	279 590	121 608	43,5	19 826	10 297	51,9	23,2	14,1
1997	757	12 028	277 065	120 127	43,4	19 893	10 511	52,8	23,0	13,9
1998	750	11 944	272 514	117 711	43,2	19 718	10 584	53,7	22,8	13,8
1999	746	11 915	272 872	117 330	43,0	19 460	10 592	54,4	22,9	14,0
2000	742	12 039	277 162	118 669	42,8	19 576	10 902	55,7	23,0	14,2
Volksschulen										
1980	6	91	2 086	965	46,3	138	89	64,5	22,9	15,1
1981	6	82	2 044	948	46,4	129	84	65,1	24,9	15,8
1982	4	55	1 230	560	45,5	83	59	71,1	22,4	14,8
1983	4	55	1 203	565	47,0	80	55	68,8	21,9	15,0
1984	3	43	898	423	47,1	63	43	68,3	20,9	14,3
1985	3	40	924	437	47,3	60	38	63,3	23,1	15,4
1986	3	41	899	440	48,9	59	37	62,7	21,9	15,2
1987	3	44	1 044	521	49,9	62	40	64,5	23,7	16,8
1988	3	46	1 144	570	49,8	64	41	64,1	24,9	17,9
1989	3	49	1 134	571	50,4	70	45	64,3	23,1	16,2
1990	3	48	1 060	514	48,5	69	43	62,3	22,1	15,4
1991	3	47	1 022	488	47,7	73	51	69,9	21,7	14,0
1992	3	48	1 135	573	50,5	76	54	71,1	23,6	14,9
1993	3	47	1 188	590	49,7	76	53	69,7	25,3	15,6
1994	3	49	1 210	622	51,4	79	57	72,2	24,7	15,3
1995	3	52	1 244	611	49,1	87	62	71,3	23,9	14,3
1996	2	46	1 124	568	50,5	77	54	70,1	24,4	14,6
1997	2	46	1 120	555	49,6	79	56	70,9	24,3	14,2
1998	2	45	1 050	516	49,1	77	55	71,4	23,3	13,6
1999	2	40	880	432	49,1	61	40	65,6	22,0	14,4
2000	2	41	863	407	47,2	61	42	68,9	21,0	14,1

1) Gymnasium, Gesamtschule: Schülerinnen und Schüler der Sekundarstufe I je Klasse der Sekundarstufe I – 2) je hauptamtliche/BAT-Lehrkraft – 3) Klassen und Klassenfrequenzwerte beziehen sich auf Schulen der allgemeinen Ausbildung (= allgemein bildende Schulen ohne Schulen der allgemeinen Fortbildung)

Noch: Allgemein bildende Schulen 1980 – 2000

Jahr	Schulen	Klassen	Schüler/-innen			Hauptamtliche und BAT-Lehrer/-innen			Schüler/-innen je	
			insgesamt	weiblich		insgesamt	weiblich		Klasse ¹⁾	Lehrer/-in ²⁾
				Anzahl	in % von Spalte 3		Anzahl	in % von Spalte 6		
1	2	3	4	5	6	7	8	9	10	
Sonderschulen										
1980	746	8 835	110 281	44 113	40,0	12 528	8 557	68,3	12,5	8,8
1981	748	8 717	106 718	42 333	39,7	12 815	8 798	68,7	12,2	8,3
1982	749	8 445	102 058	40 292	39,5	12 502	8 511	68,1	12,1	8,2
1983	742	8 143	96 137	37 707	39,2	12 377	8 394	67,8	11,8	7,8
1984	733	7 942	90 801	35 566	39,2	12 455	8 430	67,7	11,4	7,3
1985	738	7 794	86 998	33 965	39,0	12 426	8 386	67,5	11,2	7,0
1986	734	7 627	84 051	32 697	38,9	12 464	8 417	67,5	11,0	6,7
1987	730	7 477	80 480	31 229	38,8	12 444	8 324	66,9	10,8	6,5
1988	722	7 206	77 816	29 866	38,4	12 216	8 138	66,6	10,8	6,4
1989	716	7 170	76 791	29 308	38,2	12 245	8 129	66,4	10,7	6,3
1990	715	7 237	78 275	29 479	37,7	12 461	8 329	66,8	10,8	6,3
1991	718	7 560	80 654	30 104	37,3	13 137	8 863	67,5	10,7	6,1
1992	719	7 709	82 866	30 651	37,0	13 556	9 192	67,8	10,7	6,1
1993	714	7 831	85 209	31 364	36,8	13 790	9 389	68,1	10,9	6,2
1994	708	7 942	87 216	31 818	36,5	13 873	9 536	68,7	11,0	6,3
1995	710	7 956	87 535	31 665	36,2	14 181	9 837	69,4	11,0	6,2
1996	707	7 951	86 677	31 245	36,0	14 424	10 063	69,8	10,9	6,0
1997	703	8 071	87 751	31 436	35,8	14 835	10 482	70,7	10,9	5,9
1998	701	8 214	88 466	31 575	35,7	15 231	10 824	71,1	10,8	5,8
1999	702	8 372	91 114	32 362	35,5	15 345	10 972	71,5	10,9	5,9
2000	704	8 619	94 755	33 543	35,4	15 644	11 279	72,1	11,0	6,1
Realschulen										
1980	559	11 648	362 784	193 017	53,2	16 626	9 791	58,9	31,1	21,8
1981	557	11 633	354 284	187 983	53,1	17 198	10 178	59,2	30,5	20,6
1982	556	11 400	343 010	181 014	52,8	16 784	9 925	59,1	30,1	20,4
1983	555	11 042	325 640	171 206	52,6	16 583	9 799	59,1	29,5	19,6
1984	552	10 707	303 091	158 644	52,3	16 528	9 772	59,1	28,3	18,3
1985	551	10 418	283 066	147 459	52,1	16 449	9 724	59,1	27,2	17,2
1986	552	10 140	265 778	138 199	52,0	16 261	9 665	59,4	26,2	16,3
1987	542	9 760	251 660	130 287	51,8	15 711	9 334	59,4	25,8	16,0
1988	536	9 292	241 238	124 560	51,6	15 281	9 120	59,7	26,0	15,8
1989	530	9 091	235 802	121 425	51,5	14 904	8 953	60,1	25,9	15,8
1990	527	9 131	239 598	123 569	51,6	14 649	8 800	60,1	26,2	16,4
1991	521	9 239	244 823	126 089	51,5	14 499	8 743	60,3	26,5	16,9
1992	517	9 345	252 069	129 398	51,3	14 489	8 783	60,6	27,0	17,4
1993	514	9 533	260 431	133 505	51,3	14 712	9 001	61,2	27,3	17,7
1994	516	9 751	267 973	137 188	51,2	14 948	9 235	61,8	27,5	17,9
1995	514	9 996	277 061	141 718	51,2	15 194	9 468	62,3	27,7	18,2
1996	516	10 252	285 936	145 866	51,0	15 462	9 733	62,9	27,9	18,5
1997	517	10 544	294 623	149 839	50,9	15 954	10 133	63,5	27,9	18,5
1998	524	10 894	305 251	154 862	50,7	16 212	10 330	63,7	28,0	18,8
1999	532	11 204	314 348	159 311	50,7	16 713	10 719	64,1	28,1	18,8
2000	535	11 602	324 491	164 205	50,6	17 361	11 210	64,6	28,0	18,7
Gymnasien										
1980	645	14 417	648 354	328 883	50,7	35 606	14 069	39,5	31,4	18,2
1981	645	14 415	648 148	330 370	51,0	38 811	15 684	40,4	30,5	16,7
1982	646	14 092	632 122	323 343	51,2	38 852	15 650	40,3	29,8	16,3
1983	641	13 601	604 875	309 364	51,1	39 399	15 830	40,2	29,0	15,4
1984	641	13 057	571 020	291 115	51,0	39 178	15 630	39,9	27,9	14,6
1985	640	12 568	540 141	274 193	50,8	39 032	15 480	39,7	27,1	13,8
1986	639	12 263	512 075	259 526	50,7	38 504	15 249	39,6	26,3	13,3
1987	634	12 048	494 253	250 401	50,7	37 533	14 728	39,2	26,0	13,2
1988	630	11 835	481 152	244 550	50,8	36 902	14 464	39,2	26,2	13,0
1989	631	11 972	472 931	241 754	51,1	36 315	14 194	39,1	26,0	13,0
1990	624	12 291	471 796	243 250	51,6	35 932	14 091	39,2	27,0	13,1
1991	625	12 586	474 314	246 732	52,0	35 387	13 908	39,3	26,0	13,4
1992	623	12 830	481 820	252 447	52,4	35 087	13 880	39,6	26,3	13,7
1993	624	12 997	490 558	258 003	52,6	34 963	13 970	40,0	26,5	14,0
1994	623	13 102	494 327	260 749	52,7	34 926	14 132	40,5	26,5	14,2
1995	623	13 214	499 443	264 912	53,0	34 737	14 180	40,8	26,7	14,4
1996	621	13 289	507 953	270 474	53,2	34 587	14 258	41,2	27,0	14,7
1997	620	13 441	519 329	277 013	53,3	34 207	14 291	41,8	27,3	15,2
1998	621	13 624	529 621	283 520	53,5	34 330	14 580	42,5	27,3	15,4
1999	624	13 740	534 620	286 994	53,7	34 051	14 627	43,0	27,4	15,7
2000	627	13 873	534 367	287 884	53,9	33 759	14 730	43,6	27,3	15,8

Noch: Allgemein bildende Schulen 1980 – 2000

Jahr	Schulen	Klassen	Schüler/-innen			Hauptamtliche und BAT-Lehrer/-innen			Schüler/-innen je	
			insgesamt	weiblich		insgesamt	weiblich		Klasse ¹⁾	Lehrer/-in ²⁾
				Anzahl	in % von Spalte 3		Anzahl	in % von Spalte 6		
1	2	3	4	5	6	7	8	9	10	
Gesamtschulen										
1980	32	1 398	47 495	22 407	47,2	3 393	1 598	47,1	30,6	14,0
1981	36	1 481	49 866	23 354	46,8	3 709	1 770	47,7	29,8	13,4
1982	50	1 578	52 388	24 297	46,4	3 830	1 823	47,6	29,0	13,7
1983	53	1 671	55 072	25 284	45,9	4 385	2 107	48,1	28,6	12,6
1984	56	1 779	57 274	26 185	45,7	4 731	2 277	48,1	28,1	12,1
1985	64	1 919	60 458	27 541	45,6	5 045	2 399	47,6	27,7	12,0
1986	81	2 159	66 479	30 073	45,2	5 928	2 850	48,1	27,4	11,2
1987	96	2 488	74 658	33 717	45,2	6 891	3 311	48,0	26,9	10,8
1988	119	2 846	85 682	38 618	45,1	8 059	3 889	48,3	27,0	10,6
1989	134	3 268	97 961	44 569	45,5	8 930	4 329	48,5	27,0	11,0
1990	157	3 784	112 696	51 734	45,9	9 906	4 823	48,7	27,0	11,4
1991	171	4 307	127 461	58 878	46,2	10 950	5 424	49,5	27,0	11,6
1992	182	4 796	143 119	66 462	46,4	12 168	6 155	50,6	27,3	11,8
1993	188	5 209	157 798	73 612	46,6	12 730	6 501	51,1	27,5	12,4
1994	192	5 525	170 443	79 994	46,9	13 478	6 975	51,8	27,6	12,6
1995	198	5 784	180 931	85 314	47,2	14 228	7 481	52,6	27,7	12,7
1996	203	5 990	191 076	90 485	47,4	14 889	7 869	52,9	27,8	12,8
1997	209	6 175	200 105	95 459	47,7	15 248	8 090	53,1	27,9	13,1
1998	215	6 346	207 039	99 377	48,0	15 682	8 345	53,2	28,0	13,2
1999	215	6 483	211 179	101 743	48,2	16 128	8 631	53,5	27,9	13,1
2000	215	6 613	214 025	103 418	48,3	16 153	8 648	53,5	28,0	13,2
freie Waldorfschulen										
1980	14	211	6 313	3 202	50,7	380	205	53,9	29,9	16,6
1981	15	227	6 810	3 460	50,8	437	240	54,9	30,0	15,6
1982	15	219	7 200	3 676	51,1	458	247	53,9	32,9	15,7
1983	22	297	8 659	4 427	51,1	616	334	54,2	29,2	14,1
1984	22	313	9 193	4 717	51,3	680	369	54,3	29,4	13,5
1985	25	314	9 805	4 985	50,8	732	385	52,6	31,2	13,4
1986	26	337	10 259	5 259	51,3	781	416	53,3	30,4	13,1
1987	29	369	11 098	5 645	50,9	853	470	55,1	30,1	13,0
1988	30	414	11 704	5 944	50,8	896	499	55,7	28,3	13,1
1989	33	439	12 261	6 243	50,9	935	512	54,8	27,9	13,1
1990	34	451	12 790	6 572	51,4	997	539	54,1	28,4	12,8
1991	37	456	13 346	6 768	50,7	1 026	562	54,8	29,3	13,0
1992	40	489	14 111	7 182	50,9	1 074	586	54,6	28,9	13,1
1993	40	487	14 631	7 503	51,3	1 141	628	55,0	30,0	12,8
1994	41	504	15 201	7 802	51,3	1 289	728	56,5	30,2	11,8
1995	43	521	15 579	8 038	51,6	1 319	756	57,3	29,9	11,8
1996	43	539	15 875	8 207	51,7	1 343	771	57,4	29,5	11,8
1997	43	551	16 058	8 270	51,5	1 376	787	57,2	29,1	11,7
1998	43	596	16 369	8 352	51,0	1 379	793	57,5	27,5	11,9
1999	45	614	16 546	8 510	51,4	1 438	852	59,2	26,9	11,5
2000	48	626	16 710	8 492	50,8	1 471	879	59,8	26,7	11,4
Schulen der allgemeinen Ausbildung										
1980	6 765	94 485	2 591 412	1 265 702	48,8	141 137	83 360	59,1	25,3	18,4
1981	6 747	93 519	2 525 921	1 230 860	48,7	145 560	85 881	59,0	24,7	17,4
1982	6 746	90 874	2 416 434	1 176 484	48,7	143 143	84 204	58,8	24,2	16,9
1983	6 727	88 009	2 293 903	1 116 965	48,7	142 616	83 499	58,5	23,6	16,1
1984	6 697	85 185	2 156 722	1 049 470	48,7	141 552	82 757	58,5	22,7	15,2
1985	6 698	82 760	2 044 568	993 716	48,6	141 197	82 523	58,4	22,2	14,5
1986	6 669	81 249	1 971 775	958 866	48,6	140 008	81 926	58,5	21,9	14,1
1987	6 612	79 528	1 916 868	931 059	48,6	137 448	80 184	58,3	21,7	13,9
1988	6 561	77 336	1 892 936	919 537	48,6	135 390	78 973	58,3	22,1	14,0
1989	6 488	77 415	1 898 652	922 705	48,6	133 935	78 283	58,4	22,3	14,2
1990	6 422	78 560	1 937 994	942 335	48,6	134 412	79 090	58,8	22,6	14,4
1991	6 376	79 602	1 967 597	957 951	48,7	135 328	80 328	59,4	22,7	14,5
1992	6 351	80 380	2 005 683	976 979	48,7	137 161	82 271	60,0	23,0	14,6
1993	6 321	81 646	2 050 906	999 488	48,7	138 406	83 751	60,5	23,1	14,8
1994	6 303	83 052	2 097 028	1 022 891	48,8	139 823	85 411	61,1	23,3	15,0
1995	6 296	84 348	2 148 174	1 048 484	48,8	141 672	87 566	61,8	23,5	15,2
1996	6 297	85 563	2 195 374	1 071 563	48,8	143 234	89 401	62,4	23,6	15,3
1997	6 297	86 786	2 238 398	1 093 292	48,8	144 289	90 931	63,0	23,7	15,5
1998	6 307	87 512	2 261 101	1 105 814	48,9	145 323	92 242	63,5	23,7	15,6
1999	6 327	87 895	2 277 104	1 114 199	48,9	145 568	93 015	63,9	23,7	15,6
2000	6 337	88 521	2 286 602	1 118 303	48,9	146 428	94 569	64,6	23,7	15,6

Noch: Allgemein bildende Schulen 1980 – 2000

Jahr	Schulen	Klassen	Schüler/-innen			Hauptamtliche und BAT-Lehrer/-innen			Schüler/-innen je	
			insgesamt	weiblich		insgesamt	weiblich		Klasse ¹⁾	Lehrer/-in ²⁾
				Anzahl	in % von Spalte 3		Anzahl	in % von Spalte 6		
1	2	3	4	5	6	7	8	9	10	
Abendrealschulen										
1980	24	x	3 456	1 511	43,7	66	30	45,5	x	52,4
1981	24	x	3 687	1 568	42,5	84	38	45,2	x	43,9
1982	24	x	3 738	1 631	43,6	98	44	44,9	x	38,1
1983	23	x	3 739	1 604	42,9	139	62	44,6	x	26,9
1984	22	x	3 768	1 637	43,4	217	92	42,4	x	17,4
1985	22	x	3 985	1 790	44,9	226	98	43,4	x	17,6
1986	22	x	4 617	2 038	44,1	222	99	44,6	x	20,8
1987	22	x	5 701	2 773	48,6	245	108	44,1	x	23,3
1988	23	x	7 422	3 814	51,4	309	147	47,6	x	24,0
1989	24	x	5 522	2 585	46,8	362	185	51,1	x	15,3
1990	25	x	5 945	2 765	46,5	400	208	52,0	x	14,9
1991	25	x	10 212	5 455	53,4	440	235	53,4	x	23,2
1992	25	x	6 872	3 534	51,4	386	205	53,1	x	17,8
1993	25	x	6 279	3 166	50,4	360	186	51,7	x	17,4
1994	22	x	6 228	3 105	49,9	352	187	53,1	x	17,7
1995	22	x	6 779	3 373	49,8	342	179	52,3	x	19,8
1996	23	x	7 677	3 814	49,7	405	217	53,6	x	19,0
1997	23	x	7 731	3 796	49,1	404	217	53,7	x	19,1
1998	23	x	8 176	3 995	48,9	403	222	55,1	x	20,3
1999	23	x	8 266	3 954	47,8	414	223	53,9	x	20,0
2000	23	x	8 508	4 126	48,5	399	214	53,6	x	21,3
Abendgymnasien										
1980	14	x	6 293	3 096	49,2	319	92	28,8	x	19,7
1981	14	x	6 986	3 456	49,5	346	101	29,2	x	20,2
1982	15	x	7 222	3 625	50,2	371	109	29,4	x	19,5
1983	15	x	7 286	3 616	49,6	463	162	35,0	x	15,7
1984	15	x	7 209	3 553	49,3	508	179	35,2	x	14,2
1985	15	x	7 442	3 612	48,5	511	186	36,4	x	14,6
1986	15	x	8 296	4 171	50,3	540	195	36,1	x	15,4
1987	15	x	8 651	4 392	50,8	587	215	36,6	x	14,7
1988	15	x	9 245	4 781	51,7	637	236	37,0	x	14,5
1989	16	x	7 387	3 580	48,5	655	246	37,6	x	11,3
1990	18	x	7 592	3 888	51,2	671	262	39,0	x	11,3
1991	19	x	9 158	5 013	54,7	681	270	39,6	x	13,4
1992	19	x	7 798	4 333	55,6	644	253	39,3	x	12,1
1993	18	x	7 338	4 065	55,4	609	242	39,7	x	12,0
1994	18	x	6 808	3 727	54,7	590	246	41,7	x	11,5
1995	18	x	7 104	3 903	54,9	555	231	41,6	x	12,8
1996	18	x	7 027	3 863	55,0	548	232	42,3	x	12,8
1997	17	x	5 907	3 263	55,2	470	189	40,2	x	12,6
1998	17	x	6 053	3 241	53,5	450	184	40,9	x	13,5
1999	16	x	5 756	3 075	53,4	427	175	41,0	x	13,5
2000	16	x	5 920	3 137	53,0	408	169	41,4	x	14,5
Kollegs										
1980	15	x	4 736	2 194	46,3	410	103	25,1	x	11,6
1981	15	x	4 949	2 365	47,8	431	112	26,0	x	11,5
1982	15	x	5 021	2 487	49,5	434	118	27,2	x	11,6
1983	15	x	5 010	2 472	49,3	481	139	28,9	x	10,4
1984	15	x	5 585	2 707	48,5	551	162	29,4	x	10,1
1985	15	x	5 659	2 660	47,0	557	167	30,0	x	10,2
1986	16	x	5 792	2 717	46,9	600	185	30,8	x	9,7
1987	16	x	6 050	2 907	48,0	633	204	32,2	x	9,6
1988	16	x	6 211	3 083	49,6	653	217	33,2	x	9,5
1989	16	x	6 342	3 211	50,6	689	240	34,8	x	9,2
1990	16	x	6 624	3 420	51,6	714	249	34,9	x	9,3
1991	16	x	6 747	3 440	51,0	723	254	35,1	x	9,3
1992	16	x	6 659	3 388	50,9	720	257	35,7	x	9,2
1993	16	x	6 402	3 231	50,5	702	249	35,5	x	9,1
1994	16	x	6 100	2 982	48,9	673	238	35,4	x	9,1
1995	16	x	5 905	2 829	47,9	640	228	35,6	x	9,2
1996	16	x	5 642	2 693	47,7	615	220	35,8	x	9,2
1997	17	x	6 560	3 165	48,2	637	232	36,4	x	10,3
1998	16	x	6 495	3 147	48,5	621	225	36,2	x	10,5
1999	16	x	6 377	3 203	50,2	589	214	36,3	x	10,8
2000	16	x	6 288	3 145	50,0	569	205	36,0	x	11,1

Noch: Allgemein bildende Schulen 1980 – 2000

Jahr	Schulen	Klassen	Schüler/-innen			Hauptamtliche und BAT-Lehrer/-innen			Schüler/-innen je	
			insgesamt	weiblich		insgesamt	weiblich		Klasse ¹⁾	Lehrer/-in ²⁾
				Anzahl	in % von Spalte 3		Anzahl	in % von Spalte 6		
1	2	3	4	5	6	7	8	9	10	
Schulen der allgemeinen Fortbildung										
1980	53	x	14 485	6 801	47,0	795	225	28,3	x	18,2
1981	53	x	15 622	7 389	47,3	861	251	29,2	x	18,1
1982	54	x	15 981	7 743	48,5	903	271	30,0	x	17,7
1983	53	x	16 035	7 692	48,0	1 083	363	33,5	x	14,8
1984	52	x	16 562	7 897	47,7	1 276	433	33,9	x	13,0
1985	52	x	17 086	8 062	47,2	1 294	451	34,9	x	13,2
1986	53	x	18 705	8 926	47,7	1 362	479	35,2	x	13,7
1987	53	x	20 402	10 072	49,4	1 465	527	36,0	x	13,9
1988	54	x	22 878	11 678	51,0	1 599	600	37,5	x	14,3
1989	56	x	19 251	9 376	48,7	1 706	671	39,3	x	11,3
1990	59	x	20 161	10 073	50,0	1 785	719	40,3	x	11,3
1991	60	x	26 117	13 908	53,3	1 844	759	41,2	x	14,2
1992	60	x	21 329	11 255	52,8	1 750	715	40,9	x	12,2
1993	59	x	20 019	10 462	52,3	1 671	677	40,5	x	12,0
1994	56	x	19 136	9 814	51,3	1 615	671	41,5	x	11,8
1995	56	x	19 788	10 105	51,1	1 537	638	41,5	x	12,9
1996	57	x	20 346	10 370	51,0	1 568	669	42,7	x	13,0
1997	57	x	20 198	10 224	50,6	1 511	638	42,2	x	13,4
1998	56	x	20 724	10 383	50,1	1 474	631	42,8	x	14,1
1999	55	x	20 399	10 232	50,2	1 430	612	42,8	x	14,3
2000	55	x	20 716	10 408	50,2	1 376	588	42,7	x	15,1

allgemein bildende Schulen³⁾

1980	6 818	94 485	2 605 897	1 272 503	48,8	141 932	83 585	58,9	25,3	18,4
1981	6 800	93 519	2 541 543	1 238 249	48,7	146 421	86 132	58,8	24,7	17,4
1982	6 800	90 874	2 432 415	1 184 227	48,7	144 046	84 475	58,6	24,2	16,9
1983	6 780	88 009	2 309 938	1 124 657	48,7	143 699	83 862	58,4	23,6	16,1
1984	6 749	85 185	2 173 284	1 057 367	48,7	142 828	83 190	58,2	22,7	15,2
1985	6 750	82 760	2 061 654	1 001 778	48,6	142 491	82 974	58,2	22,2	14,5
1986	6 722	81 249	1 990 480	967 792	48,6	141 370	82 405	58,3	21,9	14,1
1987	6 665	79 528	1 937 270	941 131	48,6	138 913	80 711	58,1	21,7	13,9
1988	6 615	77 336	1 915 814	931 215	48,6	136 989	79 573	58,1	22,1	14,0
1989	6 544	77 415	1 917 903	932 081	48,6	135 641	78 954	58,2	22,3	14,1
1990	6 481	78 560	1 958 155	952 408	48,6	136 197	79 809	58,6	22,6	14,4
1991	6 436	79 602	1 993 714	971 859	48,7	137 172	81 087	59,1	22,7	14,5
1992	6 411	80 380	2 027 012	988 234	48,8	138 911	82 986	59,7	23,0	14,6
1993	6 380	81 646	2 070 925	1 009 950	48,8	140 077	84 428	60,3	23,1	14,8
1994	6 359	83 052	2 116 164	1 032 705	48,8	141 438	86 082	60,9	23,3	15,0
1995	6 352	84 348	2 167 962	1 058 589	48,8	143 209	88 204	61,6	23,5	15,1
1996	6 354	85 563	2 215 720	1 081 933	48,8	144 802	90 070	62,2	23,6	15,3
1997	6 354	86 786	2 258 596	1 103 516	48,9	145 800	91 569	62,8	23,7	15,5
1998	6 363	87 512	2 281 825	1 116 197	48,9	146 797	92 873	63,3	23,7	15,5
1999	6 382	87 895	2 297 503	1 124 431	48,9	146 998	93 627	63,7	23,8	15,6
2000	6 392	88 521	2 307 318	1 128 711	48,9	147 804	95 157	64,4	23,7	15,6

Anhang

**1. Schülerinnen und Schüler an Grundschulen 2000/01 nach Schuljahrgang und Geburtsjahr
– geschätzte Zahlen auf der Basis der Altersstruktur, die 1998 ermittelt wurde –**

Geburtsjahr a = Zusammen b = weiblich c = männlich	Schülerinnen und Schüler im ...					Primarstufe	Integrations- schülerinnen und -schüler	Schülerinnen und Schüler insgesamt	
	Schul- kindergarten	1.	2.	3.	4.				
		Schuljahrgang							
1995	a	96	122	–	–	–	218	–	218
	b	45	61	–	–	–	106	–	106
	c	51	61	–	–	–	112	–	112
1994	a	9 101	89 812	310	–	–	99 223	10	99 233
	b	3 206	45 827	161	–	–	49 194	6	49 200
	c	5 895	43 985	149	–	–	50 029	4	50 033
1993	a	3 534	99 503	84 447	328	15	187 827	62	187 889
	b	1 271	46 724	43 786	156	5	91 942	26	91 968
	c	2 263	52 779	40 661	172	10	95 885	36	95 921
1992	a	93	6 413	106 012	83 028	524	196 070	115	196 185
	b	42	2 554	50 628	42 980	246	96 450	48	96 498
	c	51	3 859	55 384	40 048	278	99 620	67	99 687
1991	a	–	333	10 794	105 505	80 395	197 027	95	197 122
	b	–	135	4 512	50 500	42 211	97 358	43	97 401
	c	–	198	6 282	55 005	38 184	99 669	52	99 721
1990	a	–	38	1 064	14 672	108 095	123 869	69	123 938
	b	–	17	426	6 147	51 623	58 213	33	58 246
	c	–	21	638	8 525	56 472	65 656	36	65 692
1989	a	–	–	51	1 621	16 126	17 798	24	17 822
	b	–	–	20	686	6 784	7 490	10	7 500
	c	–	–	31	935	9 342	10 308	14	10 322
1988 und früher	a	–	–	–	82	1 724	1 806	16	1 822
	b	–	–	–	39	721	760	6	766
	c	–	–	–	43	1 003	1 046	10	1 056
Insgesamt	a	12 824	196 221	202 678	205 236	206 879	823 838	391	824 229
	b	4 564	95 318	99 533	100 508	101 590	401 513	172	401 685
	c	8 260	100 903	103 145	104 728	105 289	422 325	219	422 544

**2. Schülerinnen und Schüler an Hauptschulen 2000/01 nach Schuljahrgang und Geburtsjahr
– geschätzte Zahlen auf der Basis der Altersstruktur, die 1998 ermittelt wurde –**

Geburtsjahr a = Zusammen b = weiblich c = männlich	Schülerinnen und Schüler im ...						Sekundar- stufe I	Integrations- schülerinnen und -schüler	Schülerinnen und Schüler insgesamt	
	5.	6.	7.	8.	9.	10.				
	Schuljahrgang									
1990 und später	a	8 879	29	10	–	–	–	8 918	–	8 918
	b	4 166	9	4	–	–	–	4 179	–	4 179
	c	4 713	20	6	–	–	–	4 739	–	4 739
1989	a	19 293	9 569	77	28	–	–	28 967	7	28 974
	b	8 208	4 475	32	17	–	–	12 732	4	12 736
	c	11 085	5 094	45	11	–	–	16 235	3	16 238
1988	a	9 174	21 199	10 433	114	53	–	40 973	13	40 986
	b	3 572	8 916	4 996	51	21	–	17 556	4	17 560
	c	5 602	12 283	5 437	63	32	–	23 417	9	23 426
1987	a	1 561	11 215	22 623	9 873	80	24	45 376	8	45 384
	b	604	4 282	9 647	4 764	40	11	19 348	3	19 351
	c	957	6 933	12 976	5 109	40	13	26 028	5	26 033
1986	a	189	3 324	13 216	22 534	8 789	64	48 116	7	48 123
	b	94	1 122	5 150	9 730	4 239	29	20 364	5	20 369
	c	95	2 202	8 066	12 804	4 550	35	27 752	2	27 754
1985	a	124	–	3 831	14 278	21 805	8 158	48 196	4	48 200
	b	53	–	1 391	5 720	9 577	3 928	20 669	1	20 670
	c	71	–	2 440	8 558	12 228	4 230	27 527	3	27 530
1984	a	–	–	641	4 231	14 710	19 382	38 964	6	38 970
	b	–	–	232	1 588	5 929	8 598	16 347	5	16 352
	c	–	–	409	2 643	8 781	10 784	22 617	1	22 618
1983	a	–	–	93	438	3 544	10 728	14 803	–	14 803
	b	–	–	29	177	1 478	4 511	6 195	–	6 195
	c	–	–	64	261	2 066	6 217	8 608	–	8 608
1982 und früher	a	–	–	–	63	373	2 360	2 796	8	2 804
	b	–	–	–	27	162	1 063	1 252	5	1 257
	c	–	–	–	36	211	1 297	1 544	3	1 547
Insgesamt	a	39 220	45 336	50 924	51 559	49 354	40 716	277 109	53	277 162
	b	16 697	18 804	21 481	22 074	21 446	18 140	118 642	27	118 669
	c	22 523	26 532	29 443	29 485	27 908	22 576	158 467	26	158 493

**3. Schülerinnen und Schüler an Realschulen 2000/01 nach Schuljahrgang und Geburtsjahr
– geschätzte Zahlen auf der Basis der Altersstruktur, die 1998 ermittelt wurde –**

Geburtsjahr	a = Zusammen b = weiblich c = männlich	Schülerinnen und Schüler im ...						Integrations- schülerinnen und -schüler	Schülerinnen und Schüler insgesamt
		5.	6.	7.	8.	9.	10.		
		Schuljahrgang							
1990 und später	a	25 052	26	2	–	–	–	1	25 081
	b	13 161	11	–	–	–	–	–	13 172
	c	11 891	15	2	–	–	–	1	11 909
1989	a	30 928	23 344	14	–	–	–	2	54 288
	b	14 774	12 310	8	–	–	–	1	27 093
	c	16 154	11 034	6	–	–	–	1	27 195
1988	a	3 121	30 348	22 300	98	1	–	1	55 869
	b	1 378	14 780	12 057	60	1	–	1	28 277
	c	1 743	15 568	10 243	38	–	–	–	27 592
1987	a	209	4 096	28 977	18 397	40	6	2	51 727
	b	101	1 789	14 385	10 001	21	3	1	26 301
	c	108	2 307	14 592	8 396	19	3	1	25 426
1986	a	15	368	5 774	26 858	15 764	47	2	48 828
	b	6	180	2 476	13 549	8 754	22	1	24 988
	c	9	188	3 298	13 309	7 010	25	1	23 840
1985	a	18	2	537	7 253	24 643	14 289	1	46 743
	b	7	–	224	3 205	12 596	8 140	1	24 173
	c	11	2	313	4 048	12 047	6 149	–	22 570
1984	a	–	–	16	890	8 215	22 754	1	31 876
	b	–	–	2	347	3 664	11 645	1	15 659
	c	–	–	14	543	4 551	11 109	–	16 217
1983	a	–	–	1	34	1 198	7 760	–	8 993
	b	–	–	1	17	493	3 570	–	4 081
	c	–	–	–	17	705	4 190	–	4 912
1982 und früher	a	–	–	–	4	48	1 034	–	1 086
	b	–	–	–	1	23	437	–	461
	c	–	–	–	3	25	597	–	625
Insgesamt	a	59 343	58 184	57 621	53 534	49 909	45 890	10	324 491
	b	29 427	29 070	29 153	27 180	25 552	23 817	6	164 205
	c	29 916	29 114	28 468	26 354	24 357	22 073	4	160 286

**4. Schülerinnen und Schüler an Gesamtschulen
– geschätzte Zahlen auf der Basis der**

Lfd. Nr.	Geburtsjahr a = Zusammen b = weiblich c = männlich	Schülerinnen und Schuljahrgang/						
		5.	6.	7.	8.	9.	10.	
1	1990 und später	a	11 469	11	1	–	–	–
		b	5 878	6	1	–	–	–
		c	5 591	5	–	–	–	–
2	1989	a	16 476	11 352	15	1	–	–
		b	7 679	5 728	2	–	–	–
		c	8 797	5 624	13	1	–	–
3	1988	a	3 723	16 726	11 204	164	3	–
		b	1 603	7 747	5 765	71	2	–
		c	2 120	8 979	5 439	93	1	–
4	1987	a	319	3 723	16 469	10 244	131	1
		b	133	1 603	7 822	5 288	61	1
		c	186	2 120	8 647	4 956	70	–
5	1986	a	13	313	3 963	16 123	9 252	113
		b	6	133	1 704	7 584	4 792	57
		c	7	180	2 259	8 539	4 460	56
6	1985	a	7	1	371	4 332	15 686	8 062
		b	3	1	154	1 882	7 263	4 157
		c	4	–	217	2 450	8 423	3 905
7	1984	a	1	–	25	424	4 819	14 144
		b	1	–	11	182	2 036	6 743
		c	–	–	14	242	2 783	7 401
8	1983	a	1	–	3	16	496	4 205
		b	1	–	3	4	208	1 877
		c	–	–	–	12	288	2 328
9	1982	a	–	–	–	1	16	442
		b	–	–	–	–	9	198
		c	–	–	–	1	7	244
10	1981	a	–	–	–	–	3	20
		b	–	–	–	–	3	14
		c	–	–	–	–	–	6
11	1980	a	–	–	–	–	–	–
		b	–	–	–	–	–	–
		c	–	–	–	–	–	–
12	1979	a	–	–	–	–	–	–
		b	–	–	–	–	–	–
		c	–	–	–	–	–	–
13	1978	a	–	–	–	–	–	–
		b	–	–	–	–	–	–
		c	–	–	–	–	–	–
14	1977	a	–	–	–	–	–	–
		b	–	–	–	–	–	–
		c	–	–	–	–	–	–
15	Insgesamt	a	32 009	32 126	32 051	31 305	30 406	26 987
		b	15 304	15 218	15 462	15 011	14 374	13 047
		c	16 705	16 908	16 589	16 294	16 032	13 940

**2000/01 nach Schuljahrgang und Geburtsjahr
Altersstruktur, die 1998 ermittelt wurde –**

Schüler im (in der) ...					Integrations- schülerinnen und -schüler	Schülerinnen und Schüler insgesamt	Lfd. Nr.
Schulstufe							
Sekundarstufe I	11.	12.	13.	Sekundarstufe II			
11 481	–	–	–	–	1	11 482	1
5 885	–	–	–	–	1	5 886	
5 596	–	–	–	–	–	5 596	
27 844	–	–	–	–	23	27 867	2
13 409	–	–	–	–	15	13 424	
14 435	–	–	–	–	8	14 443	
31 820	–	–	–	–	24	31 844	3
15 188	–	–	–	–	13	15 201	
16 632	–	–	–	–	11	16 643	
30 887	–	–	–	–	20	30 907	4
14 908	–	–	–	–	8	14 916	
15 979	–	–	–	–	12	15 991	
29 777	2	–	–	2	27	29 806	5
14 276	–	–	–	–	17	14 293	
15 501	2	–	–	2	10	15 513	
28 459	88	1	–	89	27	28 575	6
13 460	41	–	–	41	9	13 510	
14 999	47	1	–	48	18	15 065	
19 413	3 471	25	12	3 508	11	22 932	7
8 973	1 900	16	6	1 922	8	10 903	
10 440	1 571	9	6	1 586	3	12 029	
4 721	5 259	2 963	12	8 234	3	12 958	8
2 093	2 710	1 622	9	4 341	3	6 437	
2 628	2 549	1 341	3	3 893	–	6 521	
459	2 186	4 627	2 777	9 590	4	10 053	9
207	1 020	2 401	1 549	4 970	–	5 177	
252	1 166	2 226	1 228	4 620	4	4 876	
23	–	1 655	3 992	5 647	–	5 670	10
17	–	768	2 013	2 781	–	2 798	
6	–	887	1 979	2 866	–	2 872	
–	–	252	1 370	1 622	–	1 622	11
–	–	106	642	748	–	748	
–	–	146	728	874	–	874	
–	–	28	252	280	–	280	12
–	–	12	100	112	–	112	
–	–	16	152	168	–	168	
–	–	4	25	29	–	29	13
–	–	1	12	13	–	13	
–	–	3	13	16	–	16	
–	–	–	–	–	–	–	14
–	–	–	–	–	–	–	
–	–	–	–	–	–	–	
184 884	11 006	9 555	8 440	29 001	140	214 025	15
88 416	5 671	4 926	4 331	14 928	74	103 418	
96 468	5 335	4 629	4 109	14 073	66	110 607	

**5. Schülerinnen und Schüler an Gymnasien
- geschätzte Zahlen auf der Basis der**

Lfd. Nr.	Geburtsjahr a = Zusammen b = weiblich c = männlich	Schülerinnen und Schuljahrgang/						
		5.	6.	7.	8.	9.	10.	
1	1990 und später	a	32 818	298	6	-	-	-
		b	17 688	126	1	-	-	-
		c	15 130	172	5	-	-	-
2	1989	a	36 153	31 042	145	6	-	-
		b	18 382	16 926	63	3	-	-
		c	17 771	14 116	82	3	-	-
3	1988	a	883	36 367	29 389	154	1	-
		b	401	18 764	16 246	75	-	-
		c	482	17 603	13 143	79	1	-
4	1987	a	45	1 383	33 919	25 898	127	17
		b	21	614	17 664	14 648	64	9
		c	24	769	16 255	11 250	63	8
5	1986	a	2	79	3 056	32 430	22 037	128
		b	1	41	1 356	17 087	12 826	58
		c	1	38	1 700	15 343	9 211	70
6	1985	a	-	1	171	4 036	28 895	20 692
		b	-	1	69	1 735	15 514	11 950
		c	-	-	102	2 301	13 381	8 742
7	1984	a	-	-	17	312	4 878	27 577
		b	-	-	6	143	2 210	14 719
		c	-	-	11	169	2 668	12 858
8	1983	a	-	-	5	6	430	4 982
		b	-	-	3	3	174	2 272
		c	-	-	2	3	256	2 710
9	1982	a	-	-	-	-	24	606
		b	-	-	-	-	10	260
		c	-	-	-	-	14	346
10	1981	a	-	-	-	-	-	30
		b	-	-	-	-	-	23
		c	-	-	-	-	-	7
11	1980	a	-	-	-	-	-	1
		b	-	-	-	-	-	1
		c	-	-	-	-	-	-
12	1979	a	-	-	-	-	-	-
		b	-	-	-	-	-	-
		c	-	-	-	-	-	-
13	1978	a	-	-	-	-	-	-
		b	-	-	-	-	-	-
		c	-	-	-	-	-	-
14	1977	a	-	-	-	-	-	-
		b	-	-	-	-	-	-
		c	-	-	-	-	-	-
15	Insgesamt	a	69 901	69 170	66 708	62 842	56 392	54 033
		b	36 493	36 472	35 408	33 694	30 798	29 292
		c	33 408	32 698	31 300	29 148	25 594	24 741

**2000/01 nach Schuljahrgang und Geburtsjahr
Altersstruktur, die 1998 ermittelt wurde –**

Schüler im (in der) ...					Integrations- schülerinnen und -schüler	Schülerinnen und Schüler insgesamt	Lfd. Nr.
Schulstufe							
Sekundarstufe I	11.	12.	13.	Sekundarstufe II			
33 122	-	-	-	-	-	33 122	1
17 815	-	-	-	-	-	17 815	
15 307	-	-	-	-	-	15 307	
67 346	-	-	-	-	-	67 346	2
35 374	-	-	-	-	-	35 374	
31 972	-	-	-	-	-	31 972	
66 794	-	-	-	-	-	66 794	3
35 486	-	-	-	-	-	35 486	
31 308	-	-	-	-	-	31 308	
61 389	-	-	-	-	-	61 389	4
33 020	-	-	-	-	-	33 020	
28 369	-	-	-	-	-	28 369	
57 732	4	-	-	4	-	57 736	5
31 369	3	-	-	3	-	31 372	
26 363	1	-	-	1	-	26 364	
53 795	107	5	-	112	-	53 907	6
29 269	53	4	-	57	-	29 326	
24 526	54	1	-	55	-	24 581	
32 784	20 981	139	5	21 125	-	53 909	7
17 078	12 247	70	3	12 320	-	29 398	
15 706	8 734	69	2	8 805	-	24 511	
5 423	27 214	19 691	111	47 016	-	52 439	8
2 452	14 820	11 775	63	26 658	-	29 110	
2 971	12 394	7 916	48	20 358	-	23 329	
630	5 821	25 521	19 501	50 843	1	51 474	9
270	2 624	13 997	11 499	28 120	1	28 391	
360	3 197	11 524	8 002	22 723	-	23 083	
30	-	5 313	24 115	29 428	-	29 458	10
23	-	2 443	13 123	15 566	-	15 589	
7	-	2 870	10 992	13 862	-	13 869	
1	-	740	5 097	5 837	-	5 838	11
1	-	308	2 281	2 589	-	2 590	
-	-	432	2 816	3 248	-	3 248	
-	-	53	785	838	-	838	12
-	-	32	320	352	-	352	
-	-	21	465	486	-	486	
-	-	6	89	95	-	95	13
-	-	4	43	47	-	47	
-	-	2	46	48	-	48	
-	-	-	22	22	-	22	14
-	-	-	14	14	-	14	
-	-	-	8	8	-	8	
379 046	54 127	51 468	49 725	155 320	1	534 367	15
202 157	29 747	28 633	27 346	85 726	1	287 884	
176 889	24 380	22 835	22 379	69 594	-	246 483	

6. Allgemein bildende Schulen 1987/88 – 2000/01 nach Schulformen

Schulform	Schulen im Schuljahr													
	1987/88	1988/89	1989/90	1990/91	1991/92	1992/93	1993/94	1994/95	1995/96	1996/97	1997/98	1998/99	1999/00	2000/01
Grundschulen	3 378	3 382	3 382	3 391	3 392	3 395	3 401	3 411	3 424	3 435	3 446	3 451	3 461	3 464
Hauptschulen	1 200	1 139	1 059	971	909	872	837	809	781	770	757	750	746	742
Volksschulen	3	3	3	3	3	3	3	3	3	2	2	2	2	2
Realschulen	542	536	530	527	521	517	514	516	514	516	517	524	532	535
Gesamtschulen	96	119	134	157	171	182	188	192	198	203	209	215	215	215
Gymnasien	634	630	631	624	625	623	624	623	623	621	620	621	624	627
Freie Waldorfschulen	29	30	33	34	37	40	40	41	43	43	43	43	45	48
Sonderschulen im Bereich G/H	728	720	714	713	716	717	712	706	708	705	701	699	700	702
Sonderschulen im Bereich R/Gy	2	2	2	2	2	2	2	2	2	2	2	2	2	2
Schulen der allge- meinen Ausbil- dung zusammen	6 612	6 561	6 488	6 422	6 376	6 351	6 321	6 303	6 296	6 297	6 297	6 307	6 327	6 337
Abendrealschulen	22	23	24	25	25	25	25	22	22	23	23	23	23	23
Abendgymnasien	15	15	16	18	19	19	18	18	18	18	17	17	16	16
Kollegs	16	16	16	16	16	16	16	16	16	16	17	16	16	16
Schulen der allge- meinen Fortbil- dung zusammen	53	54	56	59	60	60	59	56	56	57	57	56	55	55
Allgemein bildende Schulen insgesamt	6 665	6 615	6 544	6 481	6 436	6 411	6 380	6 359	6 352	6 354	6 354	6 363	6 382	6 392

7. Indikatoren zur Versorgung der Schulen mit Lehrerinnen und Lehrern 2000/01

Schulform	Basisdaten										
	Lehrerdaten							wöchentlich erteilte Unterrichtsstunden			
	Lehrer/-innen insgesamt			darunter aktive Lehrer/-innen				Anzahl	und zwar von		
	Anzahl	und zwar		Anzahl	und zwar		Anzahl		vollzeitbeschäftigten	teilzeitbeschäftigten	teilzeit/stundenweise beschäftigten
		hauptamtlich und BAT	vollzeitbeschäftigt		hauptamtlich und BAT	vollzeitbeschäftigt					
1	2	3	4	5	6	7	8	9	10	11	
Grundschulen	46 430	42 403	21 483	45 336	41 330	20 871	6 719	907 101,0	495 444,0	387 710,0	411 657,0
Hauptschulen	20 151	19 576	14 097	19 657	19 085	13 743	3 004	425 371,0	329 340,0	92 468,0	96 031,0
Volksschulen	61	61	35	59	59	35	8	1 289,0	863,0	426,0	426,0
Realschulen	17 948	17 361	10 844	17 635	17 048	10 663	2 976	374 388,0	261 514,0	109 157,0	112 874,0
Gesamtschulen	16 860	16 153	11 481	16 556	15 851	11 265	1 030	319 812,0	244 562,0	71 130,0	75 250,0
Gymnasien	37 703	33 759	23 752	37 254	33 327	23 443	2 929	683 983,0	506 816,0	153 938,0	177 167,0
Freie Waldorfschulen	1 524	1 471	652	1 510	1 457	645	186	28 901,0	15 834,0	12 861,0	13 067,0
Sonderschulen G/H	17 122	15 552	10 850	16 644	15 085	10 511	1 206	312 491,0	229 490,0	73 606,0	83 001,0
Sonderschulen R/Gy	96	92	65	93	89	62	7	1 642,0	1 171,0	445,0	471,0
Abendrealschulen	408	399	261	396	387	253	47	7 237,0	5 253,0	1 939,0	1 984,0
Abendgymnasien	410	408	309	406	404	306	70	6 865,0	5 558,0	1 299,0	1 307,0
Kollegs	587	569	455	581	563	449	96	9 732,0	8 026,0	1 599,0	1 706,0
Allgemein bildende Schulen insgesamt	159 300	147 804	94 284	156 127	144 685	92 246	18 278	3 078 812,0	2 103 871,0	906 578,0	974 941,0

Schulform	Noch: Basisdaten		Kennziffer						
	Schüler/-innen	wöchentl. Pflichtstunden-soll	durchschnittlich erteilte Wochenstunden je		Schüler/-innen je				
			vollzeitbeschäftigte(m)r	aktive(m)r vollzeitbeschäftigte(m)r	Lehrer/-in insgesamt	hauptamtliche(m)r und BAT-	aktive(m)r hauptamtliche(m)r und BAT-	Vollzeitlehrer-Einheit	
								KMK-Version ²⁾	LDS-Version ³⁾
12	13	14	15	16	17	18	19	20	
Grundschulen	824 229	27	23,1	23,7	17,8	19,4	19,9	22,8	21,6
Hauptschulen	277 162	27	23,4	24,0	13,8	14,2	14,5	16,0	15,6
Volksschulen	863	27	24,7	24,7	14,1	14,1	14,6	16,9	16,6
Realschulen	324 491	27	24,1	24,5	18,1	18,7	19,0	21,9	21,3
Gesamtschulen	214 025	24,5	21,3	21,7	12,7	13,2	13,5	14,9	14,5
Gymnasien	534 367	24,5	21,3	21,6	14,2	15,8	16,0	17,4	16,9
Freie Waldorfschulen	16 710	24,5 / 26,5	24,3	24,5	11,0	11,4	11,5	14,2 ⁴⁾	14,2
Sonderschulen G/H	94 272	26,5	21,2	21,8	5,5	6,1	6,2	6,9	6,6
Sonderschulen R/Gy	483	24,5 / 26,5	18,0	18,9	5,0	5,3	5,4	6,0 ⁵⁾	5,6
Abendrealschulen	8 508	24	20,1	20,8	20,9	21,3	22,0	25,3	24,4
Abendgymnasien	5 920	21	18,0	18,2	14,4	14,5	14,7	16,1	15,7
Kollegs	6 288	21	17,6	17,9	10,7	11,1	11,2	11,9	11,6
Allgemein bildende Schulen insgesamt	2 307 318	x	22,3	22,8	14,5	15,6	15,9	17,9⁵⁾	17,1

1) "echte" Vollzeitlehrerinnen und Lehrer: Vollzeitlehrerinnen und Lehrer mit erteilten Wochenstunden \geq wöchentlichem Pflichtstundensoll –
2) Sp. 19 = Sp. 12 : (Sp. 6 + (Sp. 11 : Sp. 13)) – 3) Sp. 20 = Sp. 12 : (Sp. 6 + (Sp. 11 : Sp. 15)) – 4) Berechnung auf der Basis von 24,5 Wochenstunden –
5) Berechnung auf der Basis von 26,5 Wochenstunden.

Anhang

8. Schülerdaten Primarstufe 2000/01

Schulform	Schüler/-innen							
	insgesamt	in % der Primarschüler/-innen	weiblich			ausländisch		
			Anzahl	in %		Anzahl	in %	
				von Spalte 1	der Primarschülerinnen		von Spalte 1	der ausländischen Primarschüler/-innen
1	2	3	4	5	6	7	8	
Grundschulen	824 229	99,4	401 685	48,7	99,3	127 807	15,5	100
darunter								
Schulkindergarten	12 824	1,5	4 564	35,6	1,1	3 892	30,3	3,0
Grundstufe ¹⁾	811 405	97,8	397 121	48,9	98,2	123 915	15,3	96,9
Volksschulen	288	0	141	49,0	0	4	1,4	0
Freie Waldorfschulen ²⁾	4 927	0,6	2 498	50,7	0,6	59	1,2	0
Primarstufe	829 444	100	404 324	48,7	100	127 870	15,4	100
Veränderungen³⁾ gegenüber 1999/00								
Primarstufe	-11 293	x	-5 854	-0,1	x	-902	0,1	x
Veränderungen³⁾ gegenüber 1985/86								
Primarstufe	194 050	x	94 786	-	x	34 401	0,7	x

1) einschließlich geistig Behinderten in Integrationsklassen – 2) ohne Schülerinnen und Schüler im angegliederten Sonderschulbereich – 3) Bei den Veränderungsraten in den Prozentspalten handelt es sich um Prozentpunkte.

9. Einschulungen 2000/01

Art der Einschulung	Einschulungen in die Grundschule/Volksschule									
	insgesamt					darunter Schulkindergarten				
	zu- sammen	weiblich		ausländisch		zu- sammen	weiblich		ausländisch	
		Anzahl	in % von Spalte 1	Anzahl	in % von Spalte 1		Anzahl	in % von Spalte 6	Anzahl	in % von Spalte 6
1	2	3	4	5	6	7	8	9	10	
Regelerschulungen	184 579	89 099	48,3	29 354	15,9	11 518	4 084	35,5	3 500	30,4
Vorzeitige Einschulungen	7 225	4 316	59,7	664	9,2	149	53	35,6	51	34,2
Verspätete Einschulungen	749	275	36,7	155	20,7	92	35	38,0	28	30,4
Sonstige	71	27	38,0	18	25,4	-	-	-	-	-
Insgesamt	192 624	93 717	48,7	30 191	15,7	11 759	4 172	35,5	3 579	30,4

Veränderungen¹⁾ gegenüber 1999/00

Insgesamt	-6 271	-3 462	-0,2	-1 238	-0,1	-1 130	-474	-0,5	-291	0,4
------------------	---------------	---------------	-------------	---------------	-------------	---------------	-------------	-------------	-------------	------------

Veränderungen¹⁾ gegenüber 1985/86

Insgesamt	39 586	19 009	-0,1	x	x	-382	-808	-5,5	x	x
------------------	---------------	---------------	-------------	----------	----------	-------------	-------------	-------------	----------	----------

Art der Einschulung	Noch: Einschulungen in die/den									
	freie Waldorfschule (ohne Sonderschule)					allgemein bildenden Bereich (ohne Sonderschule)				
	zu- sammen	weiblich		ausländisch		zu- sammen	weiblich		ausländisch	
		Anzahl	in % von Spalte 11	Anzahl	in % von Spalte 11		Anzahl	in % von Spalte 16	Anzahl	in % von Spalte 16
11	12	13	14	15	16	17	18	19	20	
Regelerschulung	1 119	568	50,8	9	0,8	185 698	89 667	48,3	29 363	15,8
Vorzeitige Einschulung	67	24	35,8	1	1,5	7 292	4 340	59,5	665	9,1
Verspätete Einschulung	25	12	48,0	1	4,0	774	287	37,1	156	20,2
Sonstige	-	-	-	-	-	71	27	38,0	18	25,4
Insgesamt	1 211	604	49,9	11	0,9	193 835	94 321	48,7	30 202	15,6

Veränderungen¹⁾ gegenüber 1999/00

Insgesamt	60	10	-1,7	-1	-0,1	-6 211	-3 452	-0,2	-1 239	-0,1
------------------	-----------	-----------	-------------	-----------	-------------	---------------	---------------	-------------	---------------	-------------

Veränderungen¹⁾ gegenüber 1985/86

Insgesamt	510	278	3,4	x	x	40 096	19 287	-0,1	x	x
------------------	------------	------------	------------	----------	----------	---------------	---------------	-------------	----------	----------

1) Bei den Veränderungsraten in den Prozenspalten handelt es sich um Prozentpunkte.

Anhang

10. Lehrerdaten Primarstufe 2000/01

Schulform	Davon								
	Lehrer/-innen insgesamt	hauptamtliche und BAT-Lehrer/-innen							
		zusammen	in % von Spalte 1	weiblich		aktiv		vollzeitbeschäftigt	
				Anzahl	in % von Spalte 2	Anzahl	in % von Spalte 2	Anzahl	in % von Spalte 2
1	2	3	4	5	6	7	8	9	
Grundschulen	46 430	42 403	91,3	36 879	87,0	41 312	97,4	21 483	50,7
darunter									
Schulkindergarten ¹⁾	897	896	99,9	867	96,8	873	97,4	615	68,6
Volksschulen	19	19	100,0	18	94,7	18	94,7	6	31,6
Freie Waldorfschulen ²⁾	242	227	93,8	163	71,8	227	100,0	76	33,5
Primarstufe	46 691	42 649	91,3	37 060	86,9	41 557	97,4	21 565	50,6

Veränderungen³⁾ gegenüber 1999/00

Primarstufe	206	44	-0,4	310	0,6	-28	-0,2	-1 317	-3,1
--------------------	------------	-----------	-------------	------------	------------	------------	-------------	---------------	-------------

Veränderungen³⁾ gegenüber 1985/86

Primarstufe	10 087	6 619	-7,1	7 644	5,3	.	.	-718	-11,2
--------------------	---------------	--------------	-------------	--------------	------------	----------	----------	-------------	--------------

Schulform	Noch: Davon				Schüler/-innen je	
	nebenamtliche/nebenberufliche/Nicht-BAT-Lehrer/-innen				hauptamtliche(n) und BAT-Lehrer/-in	Vollzeit-lehrer-einheit ⁴⁾
	zusammen	in % von Spalte 1	aktiv			
			Anzahl	in % von Spalte 10		
10	11	12	13	14	15	
Grundschulen	4 027	8,7	4 003	99,4	19,4	21,6
darunter						
Schulkindergarten ¹⁾	1	0,1	1	100,0	14,3	15,5
Volksschulen	-	-	-	-	15,2	19,2
Freie Waldorfschulen ²⁾	15	6,2	15	100,0	21,7	27,2
Primarstufe	4 042	8,7	4 018	99,4	19,4	21,6

Veränderungen³⁾ gegenüber 1999/00

Primarstufe	162	0,4	154	-0,2	-0,3	-0,6
--------------------	------------	------------	------------	-------------	-------------	-------------

Veränderungen³⁾ gegenüber 1985/86

Primarstufe	3 468	7,1	.	.	1,8	.
--------------------	--------------	------------	----------	----------	------------	----------

1) nur solche Lehrerinnen und Lehrer, die mit überwiegenderem Stundenanteil im Schulkindergarten unterrichten – 2) ohne angegliederten Sonderschulbereich – 3) Bei den Veränderungen in den Prozenspalten handelt es sich um Prozentpunkte. – 4) Umrechnung der von teilzeit- und nebenamtlich/nebenberuflich beschäftigten oder Nicht-BAT-Lehrkräften erteilten Stunden mittels der durchschnittlichen Wochenstunden je "aktiver" Vollzeit beschäftigter Lehrkraft; Einzelheiten siehe Begriffsdefinitionen S. 34.

11. Unterrichtsdaten Primarstufe 2000/01

Schulform	Erteilte wöchentliche Unterrichtsstunden									je 100 Schüler/-innen
	insgesamt	davon								
		hauptamtlich und BAT				nebenamtlich/nebenberuflich/Nicht-BAT				
		Anzahl	in % von Spalte 1	je Lehrer/-in	je aktive(n)r Lehrer/-in	Anzahl	in % von Spalte 1	je Lehrer/-in	je aktive(n)r Lehrer/-in	
1	2	3	4	5	6	7	8	9	10	
Grundschulen	907 101,0	883 154,0	97,4	20,8	21,4	23 947,0	2,6	5,9	6,0	110,1
darunter										
Schulkindergarten	21 597,0	21 591,0	100,0	24,1	24,7	6,0	0	6,0	6,0	168,4
Volksschulen	372,0	372,0	100,0	19,6	20,7	-	-	-	-	129,2
Freie Waldorfschulen ¹⁾	4 885,0	4 826,0	98,8	21,3	21,3	59,0	1,2	3,9	3,9	99,1
Primarstufe	912 358,0	888 352,0	97,4	20,8	21,4	24 006,0	2,6	5,9	6,0	110,0

Veränderungen²⁾ gegenüber 1999/00

Primarstufe	-7 600,0	-8 980,0	-0,1	-0,3	-0,2	1 380,0	0,1	0,1	0,1	0,6
--------------------	-----------------	-----------------	-------------	-------------	-------------	----------------	------------	------------	------------	------------

Veränderungen²⁾ gegenüber 1985/86

Primarstufe	117 212,0	96 156,0	-2,2	-1,2	.	21 056,0	2,2	0,8	.	-15,1
--------------------	------------------	-----------------	-------------	-------------	----------	-----------------	------------	------------	----------	--------------

1) ohne angegliederten Sonderschulbereich – 2) Bei den Veränderungsraten in den Prozentspalten handelt es sich um Prozentpunkte.

12. Schülerdaten Sekundarstufe I 2000/01

Schulform	Schüler/-innen							
	insgesamt	in % der Sekundarstufe I-Schüler/-innen	weiblich			ausländisch		
			Anzahl	in %		Anzahl	in %	
				von Spalte 1	der S I-Schülerinnen		von Spalte 1	der ausländischen S I-Schüler/-innen
1	2	3	4	5	6	7	8	
Hauptschulen ¹⁾	277 162	23,6	118 669	42,8	20,5	61 077	22,0	43,9
Volksschulen	575	0	266	46,3	0	38	6,6	0
Realschulen	324 491	27,7	164 205	50,6	28,4	28 374	8,7	20,4
Gesamtschulen ¹⁾	185 024	15,8	88 490	47,8	15,3	30 678	16,6	22,0
Gymnasien	379 047	32,3	202 158	53,3	35,0	18 998	5,0	13,6
Freie Waldorfschulen ²⁾	7 157	0,6	3 734	52,2	0,6	101	1,4	0,1
Sekundarstufe I	1 173 456	100	577 522	49,2	100	139 266	11,9	100
Veränderungen³⁾ gegenüber 1999/00								
Sekundarstufe I	21 184	x	10 307	-	x	2 246	-	x
Veränderungen³⁾ gegenüber 1985/86								
Sekundarstufe I	61 189	x	31 693	0,1	x	24 097	1,5	x

1) einschließlich geistig Behinderten in Integrationsklassen – 2) ohne Schülerinnen und Schüler im angegliederten Sonderschulbereich – 3) Bei den Veränderungsraten in den Prozentspalten handelt es sich um Prozentpunkte.

13. Abgängerinnen und Abgänger aus der Sekundarstufe I im Abgangsjahr 2000 nach Abschlüssen

Schulform	Schulabgänger/-innen					Abgänger/-innen ohne Abschluss			Abgänger/-innen mit Hauptschulabschluss Klasse 9		
	ins-gesamt	Schulabgängerinnen		ausländisch		zu-sammen	Abgänge-rinnen	aus-ländisch	zusammen		
		Anzahl	in % von Spalte 1	Anzahl	in % von Spalte 1				zu-sammen	Abgänge-rinnen	aus-ländisch
1	2	3	4	5	6	7	8	9	10	11	
Hauptschulen	49 013	21 382	43,6	10 187	20,8	5 028	1 793	1 588	5 262	2 061	1 262
Volksschulen	56	28	50,0	6	10,7	2	-	-	3	2	-
Realschulen	45 030	23 496	52,2	3 146	7,0	450	197	43	1 243	519	149
Gesamtschulen	19 485	8 963	46,0	3 216	16,5	952	383	214	1 439	609	314
Gymnasien	5 968	3 127	52,4	366	6,1	141	59	20	589	253	73
Freie Waldorfschulen ¹⁾	519	256	49,3	12	2,3	1	1	-	48	22	2
Sekundarstufe I	120 071	57 252	47,7	16 933	14,1	6 574	2 433	1 865	8 584	3 466	1 800

Veränderungen²⁾ gegenüber 1999

Sekundarstufe I	-1 515	-726	-	-1 238	-0,8	301	122	-1	376	227	30
------------------------	---------------	-------------	----------	---------------	-------------	------------	------------	-----------	------------	------------	-----------

Veränderungen²⁾ gegenüber 1985

Sekundarstufe I	-60 103	-30 748	-1,1	2 810	6,3	-5 365	-2 138	-1 607	-17 084	-8 597	-958
------------------------	----------------	----------------	-------------	--------------	------------	---------------	---------------	---------------	----------------	---------------	-------------

Schulform	Noch: Abgänger/-innen mit Hauptschulabschluss Klasse 9			Abgänger/-innen mit Hauptschulabschluss Klasse 10			Abgänger/-innen mit Fachoberschulreife					
	Qualifikationsvermerk			zu-sammen	Abgänge-rinnen	aus-ländisch	zusammen			Qualifikationsvermerk		
	zu-sammen	Abgänge-rinnen	aus-ländisch				zu-sammen	Abgänge-rinnen	aus-ländisch	zu-sammen	Abgänge-rinnen	aus-ländisch
	12	13	14	15	16	17	18	19	20	21	22	23
Hauptschulen	509	218	117	23 046	9 805	4 530	15 677	7 723	2 807	7 106	3 818	1 246
Volksschulen	-	-	-	27	11	4	24	15	2	10	6	-
Realschulen	1 072	448	134	1 001	449	97	42 336	22 331	2 857	19 445	11 253	1 241
Gesamtschulen	998	438	242	6 283	2 745	1 126	10 811	5 226	1 562	3 060	1 578	369
Gymnasien	461	203	63	482	235	45	4 756	2 580	228	3 954	2 182	174
Freie Waldorfschulen ¹⁾	-	-	-	51	26	5	419	207	5	-	-	-
Sekundarstufe I	3 040	1 307	556	30 890	13 271	5 807	74 023	38 082	7 461	33 575	18 837	3 030

Veränderungen²⁾ gegenüber 1999

Sekundarstufe I	427	201	39	-853	-334	-654	-1 339	-741	-613	-1 283	-805	-493
------------------------	------------	------------	-----------	-------------	-------------	-------------	---------------	-------------	-------------	---------------	-------------	-------------

Veränderungen²⁾ gegenüber 1985

Sekundarstufe I	-1 832	-1 375	177	-11 063	-5 021	1 640	-26 591	-14 992	3 735	-16 728	-9 438	1 154
------------------------	---------------	---------------	------------	----------------	---------------	--------------	----------------	----------------	--------------	----------------	---------------	--------------

1) Ohne Abgängerinnen und Abgänger aus dem angegliederten Sonderschulbereich; Abgängerinnen und Abgänger mit dem Zeugnis der Waldorfschule werden in Anlehnung an den Runderlaß des Kultusministers vom 19. 3. 1985 den einzelnen Abschlußarten zugeordnet. – 2) Bei den Veränderungsdaten in den Prozentspalten handelt es sich um Prozentpunkte.

14. Lehrerdaten Sekundarstufe I 2000/01

Schulform	Lehrer/-innen insgesamt	Davon							
		hauptamtliche und BAT-Lehrer/-innen							
		zusammen	in % von Spalte 1	weiblich		aktiv		vollzeitbeschäftigt	
				Anzahl	in % von Spalte 2	Anzahl	in % von Spalte 2	Anzahl	in % von Spalte 2
1	2	3	4	5	6	7	8	9	
Hauptschulen	20 151	19 576	97,1	10 902	55,7	19 080	97,5	14 097	72,0
Volksschulen	42	42	100,0	24	57,1	41	97,6	29	69,0
Realschulen	17 948	17 361	96,7	11 210	64,6	17 048	98,2	10 844	62,5
Gesamtschulen	14 675	14 195	96,7	7 778	54,8	13 930	98,1	10 084	71,0
Gymnasien	27 026	24 379	90,2	11 255	46,2	24 066	98,7	16 993	69,7
Freie Waldorfschulen ¹⁾	689	659	95,6	380	57,7	655	99,4	263	39,9
Sekundarstufe I	80 531	76 212	94,6	41 549	54,5	74 820	98,2	52 310	68,6
Veränderungen²⁾ gegenüber 1999/00									
Sekundarstufe I	2 459	1 334	-1,3	1 195	0,6	878	-0,5	67	-1,2
Veränderungen²⁾ gegenüber 1985/86									
Sekundarstufe I	5 773	2 955	-3,4	3 290	2,3	.	.	-2 804	-6,6

Schulform	Noch: Davon				Schüler/-innen je	
	nebenamtliche/nebenberufliche/Nicht-BAT-Lehrer/-innen				hauptamtliche(m)r und BAT-Lehrer/-in	
	zusammen	in % von Spalte 1	aktiv			
			Anzahl	in % von Spalte 10	Vollzeit-lehrer- ³⁾ einheit	
10	11	12	13	14	15	
Hauptschulen	575	2,9	572	99,5	14,2	15,6
Volksschulen	-	-	-	-	13,7	15,5
Realschulen	587	3,3	587	100,0	18,7	21,3
Gesamtschulen	480	3,3	479	99,8	13,0	14,3
Gymnasien	2 647	9,8	2 636	99,6	15,5	16,5
Freie Waldorfschulen ¹⁾	30	4,4	30	100,0	10,9	13,7
Sekundarstufe I	4 319	5,4	4 304	99,7	15,4	16,9
Veränderungen²⁾ gegenüber 1999/00						
Sekundarstufe I	1 125	1,3	1 116	-0,1	-0,3	-
Veränderungen²⁾ gegenüber 1985/86						
Sekundarstufe I	2 818	3,4	.	.	0,2	.

1) ohne angegliederten Sonderschulbereich – 2) Bei den Veränderungsraten in den Prozenspalten handelt es sich um Prozentpunkte. – 3) Umrechnung der von teilzeit- und nebenamtlich/nebenberuflich beschäftigten oder Nicht-BAT-Lehrkräften erteilten Stunden mittels der durchschnittlichen Wochenstunden je „aktiver“ vollzeitbeschäftigter Lehrkraft; Einzelheiten siehe Begriffsdefinitionen S. 34.

15. Unterrichtsdaten Sekundarstufe I 2000/01

Schulform	Erteilte wöchentliche Unterrichtsstunden									je 100 Schüler/-innen
	ins-gesamt	davon								
		hauptamtlich und BAT				nebenamtlich/nebenberuflich/Nicht-BAT				
		Anzahl	in % von Spalte 1	je Lehrer/-in	je aktive(m)r Lehrer/-in	Anzahl	in % von Spalte 1	je Lehrer/-in	je aktive(m)r Lehrer/-in	
1	2	3	4	5	6	7	8	9	10	
Hauptschulen	425 371,0	421 808,0	99,2	21,5	22,1	3 563,0	0,8	6,2	6,2	153,5
Volksschulen	917,0	917,0	100,0	21,8	22,4	-	-	-	-	159,5
Realschulen	374 388,0	370 671,0	99,0	21,4	21,7	3 717,0	1,0	6,3	6,3	115,4
Gesamtschulen	266 704,0	263 885,0	98,9	18,6	18,9	2 819,0	1,1	5,9	5,9	144,1
Gymnasien	432 096,0	417 047,0	96,5	17,1	17,3	15 049,0	3,5	5,7	5,7	114,0
Freie Waldorfschulen ¹⁾	11 505,0	11 406,0	99,1	17,3	17,4	99,0	0,9	3,3	3,3	160,8
Sekundarstufe I	1 510 981,0	1 485 734,0	98,3	19,5	19,9	25 247,0	1,7	5,8	5,9	128,8
Veränderungen²⁾ gegenüber 1999/00										
Sekundarstufe I	17 465,0	9 183,0	-0,6	-0,2	-0,1	8 282,0	0,6	0,5	0,6	-0,8
Veränderungen²⁾ gegenüber 1985/86										
Sekundarstufe I	-59 260,0	-74 877,0	-1,1	-1,8	.	15 617,0	1,1	-0,6	.	-12,4

1) ohne angegliederten Sonderschulbereich – 2) Bei den Veränderungsraten in den Prozentspalten handelt es sich um Prozentpunkte.

16. Schülerdaten Sekundarstufe II 2000/01

Schulform	Schüler/-innen							
	insgesamt	in % der Sekundarstufe II-Schüler/-innen	weiblich			ausländisch		
			Anzahl	in %		Anzahl	in %	
				von Spalte 1	der SII-Schülerinnen		von Spalte 1	der ausländischen SII-Schüler/-innen
1	2	3	4	5	6	7	8	
Gesamtschulen	29 001	15,5	14 928	51,5	14,6	4 588	15,8	34,9
Gymnasien	155 320	83,1	85 726	55,2	84,0	8 504	5,5	64,7
Freie Waldorfschulen ¹⁾	2 635	1,4	1 398	53,1	1,4	47	1,8	0,4
Sekundarstufe II	186 956	100	102 052	54,6	100	13 139	7,0	100
	Veränderungen²⁾ gegenüber 1999/00							
Sekundarstufe II	-4 001	x	-1 454	0,4	x	-841	-0,3	x
	Veränderungen²⁾ gegenüber 1985/86							
Sekundarstufe II	-21 511	x	-1 636	4,9	x	7 814	4,4	x

1) ohne Schülerinnen und Schüler des angegliederten berufsbildenden Bereiches – 2) Bei den Veränderungsdaten in den Prozentspalten handelt es sich um Prozentpunkte.

17. Abgängerinnen und Abgänger aus der Sekundarstufe II im Abgangsjahr 2000 nach Abschlussarten

Schulform	Abgänger/-innen mit									Abgänger/-innen insgesamt		
	Fachoberschulreife mit Qualifikationsvermerk			Fachhochschulreife			allgemeiner Hochschulreife					
	zu-sammen	Abgänge-rinnen	aus-ländisch	zu-sammen	Abgänge-rinnen	aus-ländisch	zu-sammen	Abgänge-rinnen	aus-ländisch	ins-gesamt	Abgänge-rinnen	aus-ländisch
	1	2	3	4	5	6	7	8	9	10	11	12
Gesamtschulen	1 855	856	378	1 338	719	260	6 776	3 490	888	9 969	5 065	1 526
Gymnasien	4 405	2 319	504	2 917	1 624	213	44 302	24 247	2 100	51 624	28 190	2 817
Freie Waldorfschulen ¹⁾	-	-	-	3	-	-	448	268	7	451	268	7
Sekundarstufe II	6 260	3 175	882	4 258	2 343	473	51 526	28 005	2 995	62 044	33 523	4 350
Veränderungen gegenüber 1999												
Sekundarstufe II	1 361	777	56	406	237	-5	1 072	639	-96	2 839	1 653	-45
Veränderungen gegenüber 1985												
Sekundarstufe II	1 596	696	645	1 245	580	397	-11 848	-3 871	2 160	-9 007	-2 595	3 202

1) ohne Abgängerinnen und Abgänger aus dem angegliederten berufsbildenden Bereich

18. Lehrerdaten Sekundarstufe II 2000/01

Schulform	Lehrer/-innen insgesamt	Davon							
		hauptamtliche und BAT-Lehrer/-innen							
		zusammen	in % von Spalte 1	weiblich		aktiv		vollzeitbeschäftigt	
				Anzahl	in % von Spalte 2	Anzahl	in % von Spalte 2	Anzahl	in % von Spalte 2
1	2	3	4	5	6	7	8	9	
Gesamtschulen	2 185	1 958	89,6	870	44,4	1 921	98,1	1 397	71,3
Gymnasien	10 677	9 380	87,9	3 475	37,0	9 259	98,7	6 759	72,1
Freie Waldorfschulen ¹⁾	250	246	98,4	126	51,2	243	98,8	101	41,1
Sekundarstufe II	13 112	11 584	88,3	4 471	38,6	11 423	98,6	8 257	71,3
Veränderungen²⁾ gegenüber 1999/00									
Sekundarstufe II	-340	-826	-4,0	-273	0,4	-871	-0,5	-820	-1,8
Veränderungen²⁾ gegenüber 1985/86									
Sekundarstufe II	-6 448	-7 700	-10,3	-1 888	5,6	.	.	-7 599	-10,9

Schulform	Noch: Davon				Schüler/-innen je	
	nebenamtliche/nebenberufliche/Nicht-BAT-Lehrer/-innen				hauptamtliche(m)r und BAT-Lehrer/-in	
	zusammen	in % von Spalte 1	aktiv			
			Anzahl	in % von Spalte 10	Vollzeit-lehrer-einheit ³⁾	
10	11	12	13	14		15
Gesamtschulen	227	10,4	226	99,6	14,8	16,2
Gymnasien	1 297	12,1	1 291	99,5	16,6	17,7
Freie Waldorfschulen ¹⁾	4	1,6	4	100,0	10,7	13,9
Sekundarstufe II	1 528	11,7	1 521	99,5	16,1	17,4
Veränderungen²⁾ gegenüber 1999/00						
Sekundarstufe II	486	4,0	480	-0,4	0,7	-
Veränderungen²⁾ gegenüber 1985/86						
Sekundarstufe II	1 252	10,3	.	.	5,3	.

1) ohne angegliederten berufsbildenden Bereich – 2) Bei den Veränderungsdaten in den Prozentspalten handelt es sich um Prozentpunkte. – 3) Umrechnung der von teilzeit- und nebenamtlich/nebenberuflich beschäftigten oder Nicht-BAT-Lehrkräften erteilten Stunden mittels der durchschnittlichen Wochenstunden je „aktiver“ vollzeitbeschäftigter Lehrkraft; Einzelheiten siehe Begriffsdefinitionen S. 34.

19. Unterrichtsdaten Sekundarstufe II 2000/01

Schulform	Erteilte wöchentliche Unterrichtsstunden									
	insgesamt	davon								
		hauptamtlich und BAT				nebenamtlich/nebenberuflich/Nicht-BAT				je 100 Schüler/ -innen
		Anzahl	in % von Spalte 1	je Lehrer/-in	je aktive(m)r Lehrer/-in	Anzahl	in % von Spalte 1	je Lehrer/-in	je aktive(m)r Lehrer/-in	
1	2	3	4	5	6	7	8	9	10	
Gesamtschulen	53 108,0	51 807,0	97,6	26,5	27,0	1 301,0	2,4	5,7	5,8	183,1
Gymnasien	251 887,0	243 707,0	96,8	26,0	26,3	8 180,0	3,2	6,3	6,3	162,2
Freie Waldorfschulen ¹⁾	4 853,0	4 836,0	99,6	19,7	19,9	17,0	0,4	4,3	4,3	184,2
Sekundarstufe II	309 848,0	300 350,0	96,9	25,9	26,3	9 498,0	3,1	6,2	6,2	165,7
	Veränderungen²⁾ gegenüber 1999/00									
Sekundarstufe II	-7 515,0	-10 839,0	-1,2	0,8	1,0	3 324,0	1,2	0,3	0,3	-0,5
	Veränderungen²⁾ gegenüber 1985/86									
Sekundarstufe II	-65 276,0	-73 167,0	-2,7	6,5	.	7 891,0	2,7	0,4	.	-14,2

1) ohne angegliederten berufsbildenden Bereich – 2) Bei den Veränderungsraten in den Prozentspalten handelt es sich um Prozentpunkte.

20. Private Schulen 2000/01

Schulform	Schulen	Klassen	Schüler/-innen					Schul- abgänger/ -innen
			insgesamt	weiblich		ausländisch		
				Anzahl	in % von Spalte 3	Anzahl	in % von Spalte 3	
1	2	3	4	5	6	7	8	
Grundschulen	19	150	3 550	1 674	47,2	283	8,0	x
darunter								
Schulkindergarten	–	–	–	–	–	–	–	x
Hauptschulen	5	41	963	444	46,1	101	10,5	315
Volksschulen	1	20	484	223	46,1	30	6,2	56
Realschulen	42	744	22 320	14 761	66,1	556	2,5	3 238
Gesamtschulen	13	238	7 273	3 589	49,3	724	10,0	813
Gymnasien	105	2 190	89 526	53 604	59,9	2 560	2,9	9 872
Freie Waldorfschulen	48	626	16 710	8 492	50,8	277	1,7	1 179
Zusammen	233	4 009	140 826	82 787	58,8	4 531	3,2	15 473
Sonderschule im Bereich G/H	62	796	6 836	2 124	31,1	797	11,7	607
darunter								
Sonderschulkindergarten	–	–	–	–	–	–	–	–
Sonderschulen im Bereich R/Gy	–	–	–	–	–	–	–	–
Zusammen	62	796	6 836	2 124	31,1	797	11,7	607
Schulen der allgemeinen Ausbildung	295	4 805	147 662	84 911	57,5	5 328	3,6	16 080
Abendrealschulen	2	x	973	473	48,6	401	41,2	289
Abendgymnasien	1	x	335	191	57,0	50	14,9	79
Kollegs	5	x	1 540	782	50,8	140	9,1	442
Schulen der allgemeinen Fortbildung	8	x	2 848	1 446	50,8	591	20,8	810
Allgemein bildende Schulen insgesamt	303	x	150 510	86 357	57,4	5 919	3,9	16 890

Schulform	Hauptamtliche und BAT-Lehrer/-innen			Wöchentlich erteilte Unterrichtsstunden ¹⁾		Schüler/-innen je		
	insgesamt	weiblich		Anzahl	je 100 Schüler/ -innen	Klasse ²⁾	ha/BAT- Lehrer/-in	Vollzeit- lehrer- einheit ³⁾
		Anzahl	in % von Spalte 9					
9	10	11	12	13	14	15	16	
Grundschulen	225	179	79,6	4 707,0	132,6	23,7	15,8	18,5
darunter								
Schulkindergarten	–	–	–	–	–	–	–	–
Hauptschulen	70	37	52,9	1 622,0	168,4	23,5	13,8	15,3
Volksschulen	30	19	63,3	695,0	143,6	24,2	16,1	17,9
Realschulen	1 134	702	61,9	25 264,0	113,2	30,0	19,7	22,4
Gesamtschulen	563	284	50,4	11 459,0	157,6	26,6	12,9	14,6
Gymnasien	5 424	2 428	44,8	114 218,0	127,6	28,6	16,5	17,9
Freie Waldorfschulen	1 471	879	59,8	28 901,0	173,0	26,7	11,4	14,2
Zusammen	8 917	4 528	50,8	186 866,0	132,7	28,2	15,8	17,7
Sonderschule im Bereich G/H	1 583	1 027	64,9	34 241,0	500,9	8,6	4,3	4,6
darunter								
Sonderschulkindergarten	–	–	–	–	–	–	–	–
Sonderschulen im Bereich R/Gy	–	–	–	–	–	–	–	–
Zusammen	1 583	1 027	64,9	34 241,0	500,9	8,6	4,3	4,6
Schulen der allgemeinen Ausbildung	10 500	5 555	52,9	221 107,0	149,7	25,0	14,1	15,7
Abendrealschulen	56	34	60,7	1 047,0	107,6	x	17,4	20,7
Abendgymnasien	19	8	42,1	343,0	102,4	x	17,6	20,9
Kollegs	143	54	37,8	2 497,0	162,1	x	10,8	11,3
Schulen der allgemeinen Fortbildung	218	96	44,0	3 887,0	136,5	x	13,1	14,3
Allgemein bildende Schulen insgesamt	10 718	5 651	52,7	224 994,0	149,5	x	14,0	15,6

1) hauptamtlicher und BAT- sowie nebenamtlicher/nebenberuflicher/Nicht-BAT-Lehrerinnen und -Lehrer – 2) Die gymnasiale Oberstufe der Gesamtschule und des Gymnasiums bleibt unberücksichtigt. – 3) Umrechnung der von teilzeit- und nebenamtlich/nebenberuflich beschäftigten oder Nicht-BAT-Lehrkräften erteilten Stunden mittels der durchschnittlichen Wochenstunden je „aktiver“ vollzeitbeschäftigter Lehrkraft; Einzelheiten siehe Begriffsdefinitionen S. 34.

21. Öffentliche Schulen 2000/01

Schulform	Schulen	Klassen	Schüler/-innen				Schul- abgänger/ -innen	
			insgesamt	weiblich		ausländisch		
				Anzahl	in % von Spalte 3	Anzahl		in % von Spalte 3
1	2	3	4	5	6	7	8	
Grundschulen	3 445	34 958	820 679	400 011	48,7	127 524	15,5	x
darunter								
Schulkindergarten	832	887	12 824	4 564	35,6	3 892	30,3	x
Hauptschulen	737	11 998	276 199	118 225	42,8	60 976	22,1	48 698
Volksschulen	1	21	379	184	48,5	12	3,2	-
Realschulen	493	10 858	302 171	149 444	49,5	27 818	9,2	41 792
Gesamtschulen	202	6 375	206 752	99 829	48,3	35 542	17,2	28 641
Gymnasien	522	11 683	444 841	234 280	52,7	24 942	5,6	47 720
Freie Waldorfschulen	-	-	-	-	-	-	-	-
Zusammen	5 400	75 893	2 051 021	1 001 973	48,9	276 814	13,5	166 851
Sonderschulen im Bereich G/H	640	7 781	87 436	31 199	35,7	19 655	22,5	7 993
darunter								
Sonderschulkindergarten	29	186	1 197	548	45,8	295	24,6	x
Sonderschulen im Bereich R/Gy	2	42	483	220	45,5	38	7,9	66
Zusammen	642	7 823	87 919	31 419	35,7	19 693	22,4	8 059
Schulen der allgemeinen Ausbildung	6 042	83 716	2 138 940	1 033 392	48,3	296 507	13,9	174 910
Abendrealschulen	21	x	7 535	3 653	48,5	2 320	30,8	1 669
Abendgymnasien	15	x	5 585	2 946	52,7	964	17,3	1 081
Kollegs	11	x	4 748	2 363	49,8	710	15,0	1 387
Schulen der allgemeinen Fortbildung	47	x	17 868	8 962	50,2	3 994	22,4	4 137
Allgemein bildende Schulen insgesamt	6 089	x	2 156 808	1 042 354	48,3	300 501	13,9	179 047

Schulform	Hauptamtliche und BAT-Lehrer/-innen			Wöchentlich erteilte Unterrichtsstunden ¹⁾		Schüler/-innen je		
	insgesamt	weiblich		Anzahl	je 100 Schüler/ -innen	Klasse ²⁾	ha/BAT- Lehrer/-in	Vollzeit- lehrer- einheit ³⁾
		Anzahl	in % von Spalte 9					
9	10	11	12	13	14	15	16	
Grundschulen	42 178	36 700	87,0	902 394,0	110,0	23,5	19,5	21,6
darunter								
Schulkindergarten	897	868	96,8	21 597,0	168,4	14,5	14,3	15,5
Hauptschulen	19 506	10 865	55,7	423 749,0	153,4	23,0	14,2	15,6
Volksschulen	31	23	74,2	594,0	156,7	18,0	12,2	15,2
Realschulen	16 227	10 508	64,8	349 124,0	115,5	27,8	18,6	21,2
Gesamtschulen	15 590	8 364	53,6	308 353,0	149,1	28,0	13,3	14,5
Gymnasien	28 335	12 302	43,4	569 765,0	128,1	27,1	15,7	16,7
Freie Waldorfschulen	-	-	-	-	-	-	-	-
Zusammen	121 867	78 762	64,6	2 553 979,0	124,5	25,0	16,8	18,5
Sonderschulen im Bereich G/H	13 696	10 186	74,4	278 250,0	318,2	11,2	6,4	6,8
darunter								
Sonderschulkindergarten	140	130	92,9	2 881,0	240,7	6,4	8,6	10,9
Sonderschulen im Bereich R/Gy	92	66	71,7	1 642,0	340,0	10,4	5,3	5,6
Zusammen	13 788	10 252	74,4	279 892,0	318,4	11,2	6,4	6,8
Schulen der allgemeinen Ausbildung	135 655	89 014	65,6	2 833 871,0	132,5	23,7	15,8	17,3
Abendrealschulen	343	180	52,5	6 190,0	82,1	x	22,0	25,0
Abendgymnasien	389	161	41,4	6 522,0	116,8	x	14,4	15,4
Kollegs	426	151	35,4	7 235,0	152,4	x	11,1	11,6
Schulen der allgemeinen Fortbildung	1 158	492	42,5	19 947,0	111,6	x	15,4	16,7
Allgemein bildende Schulen insgesamt	136 813	89 506	65,4	2 853 818,0	132,3	x	15,8	17,3

1) hauptamtlicher und BAT- sowie nebenamtlicher/nebenberuflicher/Nicht-BAT-Lehrerinnen und -Lehrer – 2) Die gymnasiale Oberstufe der Gesamtschule und des Gymnasiums bleibt unberücksichtigt. – 3) Umrechnung der von teilzeit- und nebenamtlich/nebenberuflich beschäftigten oder Nicht-BAT-Lehrkräften erteilten Stunden mittels der durchschnittlichen Wochenstunden je „aktiver“ vollzeitbeschäftigter Lehrkraft; Einzelheiten siehe Begriffsdefinitionen S. 34.