



und Erden . . .	2	x			1290	Tabakerzeugnisse (ohne Abfälle)		5	
rdgas-					1299	Veredlung von Erzeugnissen dieser Güter-			
ergbau					13	Textilien	237		x
und Erden . . .	2	x			1310	Textile Spinnstoffe und Garne	kg	10	17 099 206
					1320	Gewebe	kg	43	69 407 753
	962	x	24 479 717	22	1330	Textilveredlung		48	x
	92	x	4 232 700	32	1391	Gewirke und Gestricke		12	x
	22	x	196 962	7	1392	Konfektionierte Textilwaren (ohne Bekleidung)		70	x
	157	x	4 410 627	31	1393	Tappiche und textile Fußbodenbeläge,			
	10	x	9 609 047	5	1394	auch konfektionierte	kg	14	36 845 082
erzeugnisse .	6	x	148 319	14	1395	Sellerwaren	kg	4	3 029 310
oren,					1396	Vliesstoffe (auch getränkt, bestrichen, überzogen			
g.	12	x	495 480	26	1397	oder mit Lagen versehen) und Erzeugnisse			
	42	x	1 211 722	36	1398	daraus (ohne Bekleidung)	kg	12	49 308 780
					1399	Technische Textilien		65	x
	11		2 885 581	30	14	Sonstige Textilwaren, a. n. g.		5	x
	4		97 467	16	141	Bekleidung	49		x
peiseeis) . . .	27	x	1 342 737	8	1411	Bekleidung aus Leder oder rekonstituiertem			
	4	x	85 542 600	10	1412	Leder (einschl. Mänteln) (ohne Bekleidungs-			
	26	x	577 201	19	1413	zubehör, Schuhe und Kopfbedeckungen)	St	11	1 075 085
	13	x	460 971	42	1414	Sonstige Oberbekleidung (ohne Arbeits-			
	508	x	3 186 592	26	1415	und Berufsbekleidung)	St	19	5 795 500
	55				1416	Wäsche		11	x
	2				1417	Bekleidung und Bekleidungszubehör, a. n. g.		12	x
	7				1418	Pelzwaren			
	41		605 557 331	30	1419	Strumpfwaren		4	x
	11		124 048 886	26	1420	Bekleidung a. n. g., aus Gewirken oder Gestricken	St	4	
	24	x	474 688	17	1421	Veredlung von Erzeugnissen dieser Güterab-			
	24	x	465 843	18	1422	teilung (ohne Bekleidung aus textilen Stoffen)		2	x
ereitungen,					1423	Leder und Lederwaren	33		x
n oder zum					1424	Leder und Lederfaserstoff; zugerichtete			
inem Inhalt	2			17	1425	und gefärbte Felle		4	x
	61	x	786 590	12	1426	Lederwaren (ohne Lederbekleidung und Schuhe)		16	x
ereitet	29	x	453 031	12	1427	Schuhe		13	x
Güter-	t				1428	Veredlung von Erzeugnissen dieser Güter-			

Statistische Berichte

Regionalisierte Schülerprognosen in Nordrhein-Westfalen 2010

Schülerbestände 2009 – 2019
 Schulabgänge 2010 – 2020



Regionalisierte Schülerprognosen in Nordrhein-Westfalen 2010

Schülerbestände 2009 – 2019
Schulabgänge 2010 – 2020

Herausgegeben von
Information und Technik Nordrhein-Westfalen, Geschäftsbereich Statistik
Mauerstraße 51, 40476 Düsseldorf • Postfach 10 11 05, 40002 Düsseldorf
Telefon 0211 9449-01 • Telefax 0211 442006
Internet: <http://www.it.nrw.de>
E-Mail: poststelle@it.nrw.de

Erschienen im Oktober 2010

Alle Statistischen Berichte finden Sie als PDF-Datei zum kostenlosen
Download in unserer Internet-Rubrik „Publikationen“.

© Information und Technik NRW, Düsseldorf, 2010
Auszugsweise Vervielfältigung und Verbreitung mit Quellenangabe gestattet.

Inhalt

	Seite
Vorbemerkungen	5
Ergebnisse	5
Methodische Erläuterungen	11
Register nach Verwaltungsbezirken	13
 Tabellenteil	
1. Voraussichtliche Schülerbestände an Grund-, Haupt-, Real-, Gesamtschule und Gymnasium nach dem Schuljahrgang (Status-quo-Prognose) – Schülerbestände 2009 – 2019 nach kreisfreien Städten und Kreisen	16
2. Voraussichtliche Schulabgänge an den Haupt-, Real- und Gesamtschulen sowie an Gymnasien nach dem Schulabschluss (Status-quo-Prognose) – Schulabgänge 2010 – 2020 nach kreisfreien Städten und Kreisen	47
 Anhang	
Darstellung des Prognose-Modells	69
1. Ergebnis-Bausteine	70
2. Modellbeschreibung	71
3. Verlaufsquoten-Modell	74
3.1 Schülerbestände	74
3.2 Schulabgänge	74
3.3 Modellparameter	75
3.4 Regionalisierung	75
4. Berechnung der zahlenmäßigen Größe des alterstypischen Einschulungsjahrgangs	76
5. Neuordnung der Sekundarstufe I und der gymnasialen Oberstufe (Abitur nach 12 Jahren) ab Schuljahr 2010/2011	77

Als Folge des demografischen Wandels und struktureller Faktoren ergeben sich insbesondere auch im Schulbereich in den nächsten Jahren erhebliche quantitative Veränderungen, die sich regional unterschiedlich vollziehen. Allen hieran Interessierten jeweils aktuelle Prognosedaten an die Hand zu geben, bezweckt diese Veröffentlichungsreihe. Anhand der jüngsten schulstatistischen Daten wurde die zuletzt 2009 veröffentlichte regionalisierte Schülerprognose überprüft und im Rahmen der jährlich durchzuführenden Prognoserevision aktualisiert. Die vorliegende Schülerprognose 2010 stellt die voraussichtliche Entwicklung der Schülerzahlen an den Grund-, Haupt-, Real-, Gesamtschulen und den Gymnasien für die kreisfreien Städte und Kreise dar.

Die isolierte regionalisierte Prognose von Information und Technik Nordrhein-Westfalen (IT.NRW) basiert als sog. „bottom-up-Rechnung“ auf der aktuellen Vorausberechnung der Bevölkerung 2008–2030/2050, die ebenfalls den diesjährigen Prognose-Landeswerten des Ministeriums für Schule und Weiterbildung zugrunde liegt. An letztere Werte sind die vom IT.NRW isoliert prognostizierten Regionalergebnisse absprachegemäß im letzten Arbeitsschritt linear anzugleichen. Die Daten der aktuellen Vorausberechnung der Bevölkerung stehen in der Landesdatenbank NRW zur Verfügung.

Vorbemerkungen

Die Ergebnisse der regionalen Schülerprognose werden hiermit zum 33. Mal veröffentlicht. Sie sind die revidierte Auflage der Vorausberechnungen, die im Vorjahr auf der Basis der schulstatistischen Ergebnisse der Jahre 2008 und früher angestellt wurden.¹⁾ Nachdem die Daten der Schulstatistik von 2009 vorlagen, konnten die Parameter des Berechnungsmodells aktualisiert und eine Prognoserevision durchgeführt werden. Zudem wurden nunmehr zum sechsten Male die Prognosewerte nach Geschlechtern getrennt berechnet. Die geschlechtsspezifischen Ergebnisse sind in diese Publikation nicht aufgenommen worden, um den gewohnten Umfang nicht zu sprengen, können aber dem Interessierten auf Anfrage zur Verfügung gestellt werden. Im Folgenden werden die wichtigsten Ergebnisse dargestellt und deren Qualität erläutert. Beschreibungen des methodischen Modellansatzes, des Berechnungsverfahrens sowie der Modell-Anwendungen finden sich im Anhang hinter dem Tabellenteil.

Da die Arbeitsagenturbezirke nicht mit den Kreisgrenzen deckungsgleich sind, kann eine saubere Zuordnung der Abgänger zu den Arbeitsagenturen nicht gewährleistet werden. Es wird daher bis auf Weiteres auf die Veröffentlichung der Abgängerzahlen nach Arbeitsagenturbezirken verzichtet.

Ergebnisse

Einflussgrößen

Für die Entwicklungstendenzen, die sich in den nächsten Jahren im Schulbereich abzeichnen werden, sind vor allem drei Größen charakteristisch:

- die Zugänge in eine Schulform,
- die Abgänge aus einer Schulform,
- der Schülerbestand dieser Schulform.

Dabei bestimmt die Entwicklung der Zu- und Abgänge die des Schülerbestandes.

Es gilt:

$$\begin{aligned} & \text{Schülerbestand im Jahr } t \\ & + \text{Zugänge} \\ & - \text{Abgänge} \\ & = \text{Schülerbestand im Jahr } t + 1 \end{aligned}$$

Den Modellprämissen (siehe Modellbeschreibung im Anhang) entsprechend werden die Zugänge bestimmt als – im Zeitablauf konstant gehaltene – Anteile der alterstypischen Einschulungsjahrgänge, wobei das Vorziehen des für die Einschulung eines Kindes relevanten Stichtags vom 30. Juni auf den 31. Dezember im Zeitraum 2007 bis 2014 bei der Modellierung explizit berücksichtigt wurde. Daraus folgt, dass die Zugänge in eine Schulform ausschließlich von der demografischen Entwicklung abhängen. Analysiert man dagegen die Einflussgrößen, die in der Vergangenheit tatsächlich alle gewirkt haben, so zeigt sich ein etwas anderes Bild: Während die Zugänge in die Grundschule – weil Pflichtschule – ausschließlich von demografischen Faktoren bestimmt waren, wurde deren Einfluss auf die Übergänge in die Sekundarstufe I (Hauptschule, Realschule, Gesamtschule, Gymnasium) durch die individuell unterschiedlichen Bildungseinscheidungen bei der Nachfrage nach diesen Bildungseinrichtungen verstärkt oder abgeschwächt. Für die weitere Entwicklung wird in der Modellrechnung jedoch ein stabiles Bildungsverhalten unterstellt: Eingangs-, Übergangs- und Abgangsquoten werden konstant gehalten. Das bedeutet, dass nicht nur die Zugänge von demografischen Faktoren abhängen, sondern auch die Abgänge, die ihrerseits mit einer zeitlichen Verzögerung der Entwicklungsrichtung der Zugänge und Übergänge folgen. Wegen der im Zeitablauf unterschiedlichen Besetzung der alterstypischen Einschulungsjahrgänge ist die Differenz von Zu- und Abgängen in jedem Jahr t ungleich 0. Demzufolge variieren auch die Schülerbestandsmassen im Zeitablauf. Ihre zeitliche Entwicklung folgt ebenfalls phasenverschoben der Tendenz der Zugänge.

¹⁾ IT.NRW (Hrsg.), Regionalisierte Schülerprognosen in Nordrhein-Westfalen 2009, Statistische Berichte, Bestell-Nr. B102 2009 00, Düsseldorf 2009.

Die regionalen Unterschiede in der Schülerentwicklung sind bedingt durch die regional unterschiedliche demografische Entwicklung der alterstypischen Einschulungsjahrgänge und der Übergänge. Dieser demografische Einfluss und die Auswirkung der unterschiedlichen Bildungsentscheidungen bestimmen die jährlichen Veränderungsrate der Schülerentwicklung. Die Veränderungsrate sind ausschlaggebend für die Entwicklungsrichtung der Prognosegrößen. Dabei bestimmen sie zugleich auch das Jahr, in dem – bildlich gesehen – die Kurve der Schülerbestände einen Extremwert (Minimum/Maximum) erreicht. Neben der demografischen Komponente wird die absolute Größe der Bestände auch von der Verwendung regionalspezifischer Quoten beeinflusst. Diese regionalen Quoten haben jedoch keinen Einfluss auf die für die Entwicklungsrichtung relevanten jährlichen Veränderungsrate der Prognosegrößen, denn sie werden im Prognosezeitraum konstant gehalten. Künftig zu erwartende Zuströme von Aussiedlern oder sonstigen Zuwanderern wurden bereits regionalspezifisch bei der Vorausberechnung der Bevölkerung berücksichtigt und fließen somit implizit in die Schülerprognose ein.

Entwicklung der Schülerpopulation

Primarbereich

Als Folge der rückläufigen Geburtenentwicklung sank ab 1970 die Zahl der Einschulungen. 1985 wurde mit 155 158 Erstklässlern der Tiefpunkt erreicht. Gegenüber 1970, dem Jahr mit den meisten Einschulungen (316 395), hatte sich damit die Anfängerzahl etwas mehr als halbiert. In den folgenden Jahren bis einschließlich 1997 nahm die Zahl der Einschulungen bis auf 215 237 Kinder wieder zu. In den Jahren danach gingen die Einschulungen bis auf 166 935 in 2009 zurück.

Die Entwicklung des gesamten Schülerbestandes im Primarbereich folgt der Bewegung der Schulanfängerzahl. Mit einem Bestand von 620 318 hatte im Jahr 1985 der Schülerrückgang den Tiefpunkt erreicht. Danach nahm der Schülerbestand der Grundschule wieder zu und erreichte 1997 mit 828 374 seinen Höchststand. Seit 1998 ist er wieder rückläufig, befand sich 2009 bei 680 892 und wird bis 2019 weiter auf 593 400 absinken.

Sekundarbereich I

Ab 1974 durchliefen schwächer besetzte Geburtsjahrgänge die Sekundarstufe I (Schuljahrgänge 5 bis 10). Die seit jenem Jahr die Entwicklung kennzeichnenden rückläufigen Schülerzahlen in dem Eingangsschuljahrgang 5 hielten bis 1989 an, wobei die Zugänge zur Sekundarstufe I auf ein Minimum von 153 673 absanken. Der Tiefpunkt der Schülergesamtzahl in der Sekundarstufe I wurde mit 947 251 ebenfalls im Jahre 1989 erreicht. Nach einem bis im Jahr 2004 anhaltenden Wiederanstieg auf 1 214 480

sinkt die Schülerzahl nun wieder seit 2005 und wird von Jahr zu Jahr weiter bis auf 893 900 in 2019 schrumpfen. Der Schülerschwund in der Sekundarstufe I ist nicht allein demografisch bedingt, sondern beruht ab 2010 zum Teil auch auf der ab dann geltenden Zuordnung des gymnasialen Jahrgangs 10 zur Sekundarstufe II infolge der Verkürzung der Regelschulzeit bis zum Erreichen des Abiturs von dreizehn auf zwölf Schulbesuchsjahre (siehe Grafik S. 77).

Nach Schulformen getrennt kann von folgender Entwicklung ausgegangen werden:

- Der Schülerbestand an den Hauptschulen wird weiterhin sinken, und zwar von von 201 853 in 2009 bis auf rd. 150 400 in 2019; d. h. er wird bis zum Prognosehorizont um 25,5 % abnehmen.
- Desgleichen wird der Schülerbestand an den Realschulen von 316 411 Schülerinnen und Schülern im Jahre 2009 bis auf 272 800 im Jahr 2019 abschmelzen; das bedeutet einen Rückgang um 13,8 % gegenüber den Ist-Zahlen 2009.
- Ab 2009 wird sich die Schülerpopulation in der Sekundarstufe I an Gymnasien kontinuierlich von 398 032 bis auf 292 200 in 2019 vermindern. Dann wird der Schülerbestand um 26,6 % niedriger als 2009 sein. Zu beachten ist hier aber, dass die Jahrgangsstufe 10 an Gymnasien ab 2010 als neue sog. „Einführungsphase“ zur Sekundarstufe II zählt. Diese neue Zuordnung wird allein ursächlich einen „rechnerischen Schülerschwund“ in der Sekundarstufe I im Betrachtungszeitraum 2011 bis 2019 zwischen maximal 76 100 (2012) und minimal 61 100 (2019) Schülerinnen und Schülern bewirken.
- Der entsprechende Schülerbestand an Gesamtschulen wird weiterhin abnehmen und 2019 mit rd. 178 600 Schülerinnen und Schülern um 7,3 % unter demjenigen des Jahres 2009 liegen.

Sekundarbereich II

In der Sekundarstufe II (Schuljahrgänge 11 bis 13, ab 2010 zusätzlich Schuljahrgang 10 an Gymnasien) wird die Schülergesamtzahl – ausgehend vom Prognosebasisjahr 2009 mit 240 993 – zunächst noch weiter ansteigen sowie im Jahre 2011 mit 317 000 ein Maximum erreichen und damit um 31,5 % über dem Wert des Jahres 2009 liegen. Die starke Zunahme der Schülerzahl in der Sekundarstufe II ab 2010 beruht im überwiegenden Maße auf der bereits erwähnten, geänderten Zuordnung der Jahrgangsstufe 10 an Gymnasien ab dem genannten Jahr. In den Folgejahren werden schwächer besetzte Jahrgänge die Sekundarstufe II durchlaufen. Ab 2013 wird an Gymnasien der 13. Schuljahrgang aufgrund der dann erstmals wirksam werdenden Schulzeitverkürzung auf 12 Schulbesuchsjahre entfallen. Dies wird den Schülerbestand in 2013 und in den folgenden Jahren nachhaltig um rd. 66 400 absinken. Bis 2019 wird die Schülerzahl auf 222 300 geschrumpft sein; gegenüber 2009 wird sie um 7,8 % kleiner sein.

Entwicklung der Schülerbestände 2009 – 2019								
Jahr	Primarstufe		Sekundarstufe I					
	davon		insgesamt	Eingangsklasse	davon			
	Grundschule				Hauptschule		Realschule	
	insgesamt	Eingangsklasse			zusammen	Eingangsklasse	zusammen	Eingangsklasse
Schüler und Schülerinnen								
2009	680 892	166 935	1 108 901	176 128	201 853	25 129	316 411	50 747
2010	664 945	158 461	1 030 026	171 522	189 714	24 312	311 707	49 129
2011	655 682	164 768	1 014 746	171 172	180 749	24 231	309 514	48 982
2012	654 506	162 038	988 714	160 714	172 677	22 749	304 049	45 990
2013	649 801	161 889	965 850	163 982	165 357	23 219	296 314	46 920
2014	652 933	161 728	942 252	155 903	159 527	22 071	289 260	44 612
2015	638 078	149 868	930 235	162 100	157 020	22 953	284 817	46 381
2016	623 498	147 859	918 104	159 430	154 782	22 573	281 273	45 616
2017	609 087	147 551	910 258	159 274	153 049	22 554	277 916	45 569
2018	595 204	147 634	907 313	159 116	152 648	22 530	277 436	45 530
2019	593 369	147 999	893 940	147 450	150 412	20 881	272 754	42 185
Messzahl 2009 = 100								
2009	100	100	100	100	100	100	100	100
2010	98	95	93	97	94	97	99	97
2011	96	99	92	97	90	96	98	97
2012	96	97	89	91	86	91	96	91
2013	95	97	87	93	82	92	94	92
2014	96	97	85	89	79	88	91	88
2015	94	90	84	92	78	91	90	91
2016	92	89	83	91	77	90	89	90
2017	89	88	82	90	76	90	88	90
2018	87	88	82	90	76	90	88	90
2019	87	89	81	84	75	83	86	83
Jahr	Noch: Sekundarstufe I				Sekundarstufe II			insgesamt
	davon				insgesamt	davon		
	Gesamtschule		Gymnasium			Gesamtschule	Gymnasium	
	zusammen	Eingangsklasse	zusammen	Eingangsklasse				
Schüler und Schülerinnen								
2009	192 605	32 291	398 032	67 961	240 993	42 353	198 640	2 030 786
2010	192 826	32 349	335 779	65 732	310 989	45 095	265 894	2 005 960
2011	193 282	32 427	331 201	65 532	317 054	46 342	270 712	1 987 482
2012	191 882	30 441	320 106	61 534	316 227	45 886	270 341	1 959 447
2013	190 732	31 065	313 447	62 778	257 404	44 484	212 920	1 873 055
2014	187 972	29 532	305 493	59 688	251 679	43 642	208 037	1 846 864
2015	186 416	30 705	301 982	62 061	242 998	43 325	199 673	1 811 311
2016	184 177	30 198	297 872	61 043	238 517	43 385	195 132	1 780 119
2017	182 006	30 170	297 287	60 981	232 238	43 451	188 787	1 751 583
2018	181 631	30 138	295 598	60 918	228 471	42 547	185 924	1 730 988
2019	178 590	27 934	292 184	56 450	222 294	42 000	180 294	1 709 603
Messzahl 2009 = 100								
2009	100	100	100	100	100	100	100	100
2010	100	100	84	97	129	106	134	99
2011	100	100	83	96	132	109	136	98
2012	100	94	80	91	131	108	136	96
2013	99	96	79	92	107	105	107	92
2014	98	91	77	88	104	103	105	91
2015	97	95	76	91	101	102	101	89
2016	96	94	75	90	99	102	98	88
2017	94	93	75	90	96	103	95	86
2018	94	93	74	90	95	100	94	85
2019	93	87	73	83	92	99	91	84

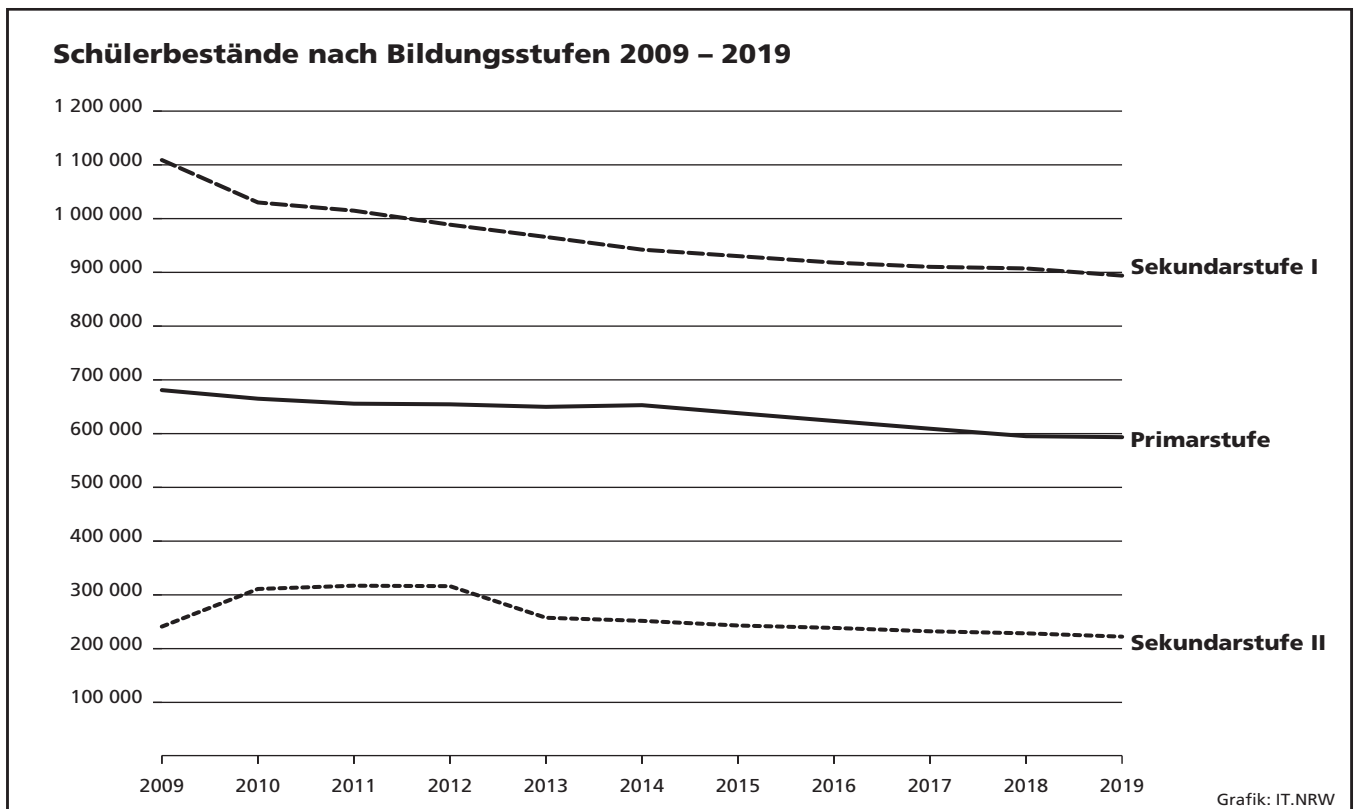
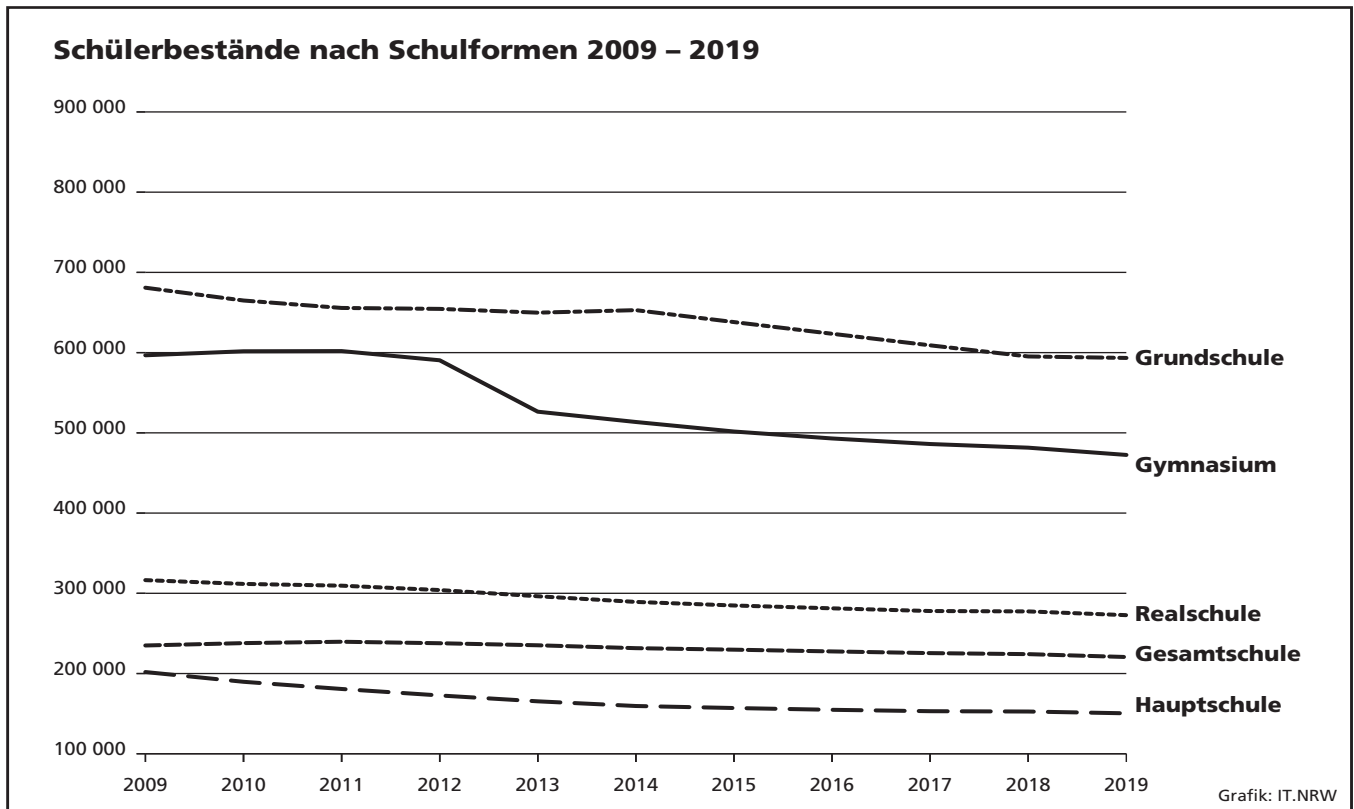

Während in diesem Textteil für den Sekundarbereich die Schülerzahlen auf Landesebene noch nach Schulformen ausgewiesen werden, wird im nachfolgenden Tabellen- teil die regionale Entwicklung der Schülerbestände nur für diesen Sekundarbereich insgesamt dargestellt. Diese überlieferte Beschränkung auf den Ergebnisausweis nach Bildungstufen wurde seinerzeit gewählt, weil zum

Gesamtschule, Gymnasium), die nach Beendigung der Vollzeitschulpflicht den Bildungsbereich der allgemeinbil- denden Schulen verlassen, sowie die Abgänge aus den Schuljahrgängen 11 – 13 der Gesamtschule und des Gym- nasiums, also von Jugendlichen mit unterschiedlichem Schulabschlussniveau.

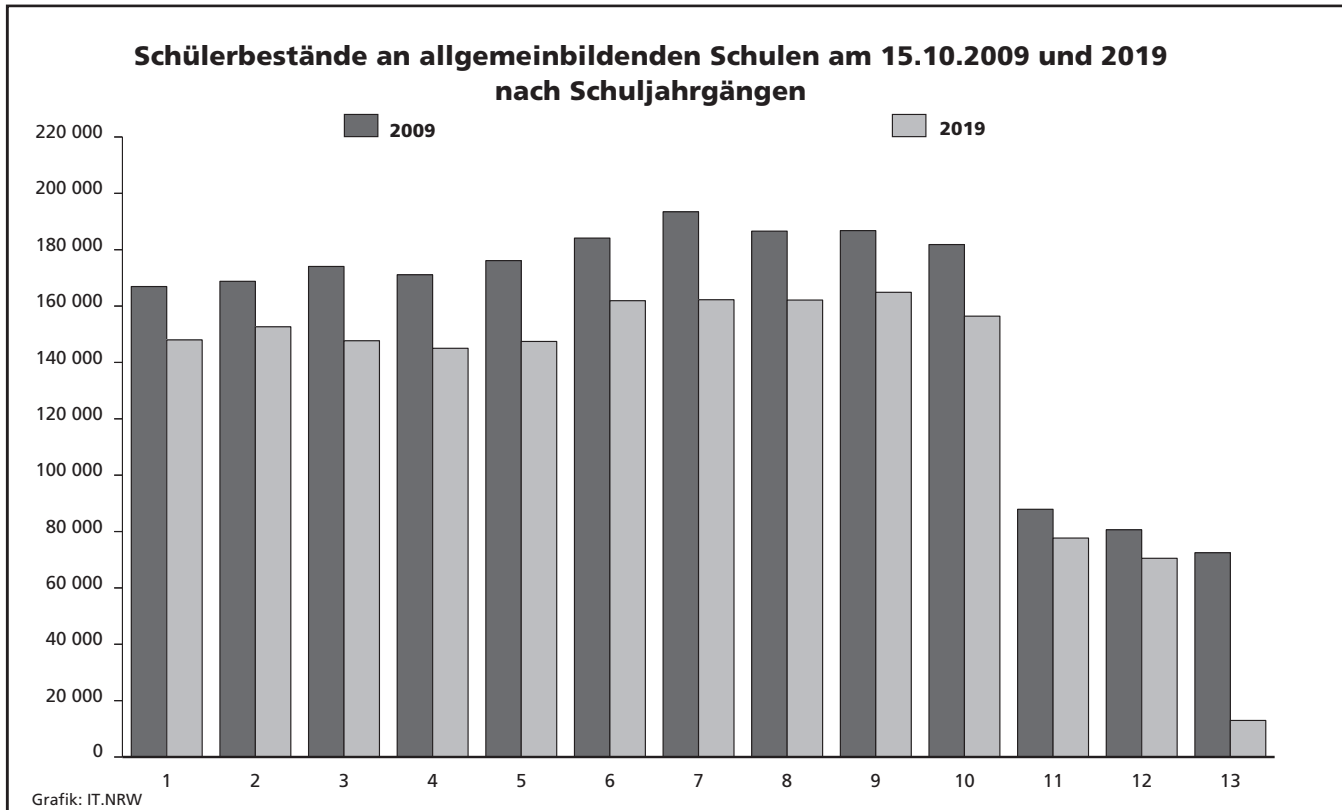

Zeitpunkt der Berechnung nicht abzusehen war, ob neue Gesamtschulen auch tatsächlich an den angenommenen Schulstandorten eingerichtet wurden oder nicht.

Alle Schuljahrgänge

Im Prognosebasisjahr 2009 umfassten die Jahrgänge 1 – 13 zusammen 2 030 786 Schülerinnen und Schüler. Bis zum Jahre 2019 wird die Schülerzahl auf 1 709 600 sinken, d. h. um 15,8 % gegenüber 2009 zurückgehen. Die voraussichtlichen Verschiebungen in den einzelnen Schuljahrgängen zeigt die Übersicht *Schülerbestände an allgemeinbildenden Schulen*, in der die Schülerpopulationen des Prognosebasisjahres 2009 und des Prognosehorizont- jahres 2019 nach Schuljahrgängen dargestellt sind.

Schulabgänge

Definition und Systematik

Als Schulabgänge zählen die Schulentlassungen von Ju- gendlichen der Sekundarstufe I (Hauptschule, Realschule,

Nach Abschlussarten differenziert gibt es Abgänge:

- ohne Hauptschulabschluss
- mit Hauptschulabschluss nach Klasse 9
- mit Hauptschulabschluss nach Klasse 10
- mit Mittlerem Abschluss (Fachoberschulreife ohne Qualifikationsvermerk)
- mit Mittlerem Abschluss (Fachoberschulreife mit Qualifikationsvermerk)
- mit Fachhochschulreife
- mit Hochschulreife

Die Ergebnisdarstellung der voraussichtlichen Abgänge erfolgt nicht mehr schulformbezogen, sondern differen- ziert nach Abschlussarten.

Schulabgänge nach dem Abschluss

Die Zahl der Abgänge aus der Haupt-, Real-, Gesamtschu- le und dem Gymnasium geht von 197 400 Abgängen im Jahre 2010 auf 194 300 im Jahre 2011 zurück, steigt dann wieder an, um im Jahre 2013 in die Höhe bis auf 254 300 zu schnellen. Diese einmalige Steigerung der Abgänge um 27,2 % im Vergleich zum Vorjahr 2012 erklärt sich

Schulabgänge nach dem Schulabschluss in Nordrhein-Westfalen						
Jahr (Sommer)	Schulabgänge					
	ohne		mit			
	Hauptschulabschluss	Fachoberschulreife	Fachhochschulreife	Hochschulreife	insgesamt	
2010	5 618	34 395	83 745	6 438	67 161	197 357
2011	5 307	32 334	80 126	6 832	69 662	194 261
2012	5 381	30 733	79 636	9 949	74 300	199 999
2013	5 062	30 778	83 240	8 216	127 032	254 328
2014	4 784	29 093	79 414	7 125	74 848	195 264
2015	4 680	27 598	77 491	6 891	75 916	192 576
2016	4 652	27 051	75 463	6 678	72 058	185 902
2017	4 363	26 873	75 209	6 540	70 060	183 045
2018	4 467	25 412	70 814	6 490	68 120	175 303
2019	4 211	25 778	72 006	6 281	67 985	176 261
2020	4 417	24 693	68 651	6 203	64 523	168 487

durch das Auftreten eines Doppeljahrgangs an Abiturprüfungsteilnehmerinnen und -teilnehmern der Jahrgangsstufen 12 und 13 infolge der 2013 erstmals wirksam werdenden Schulzeitverkürzung auf 12 Schulbesuchsjahre bis zum Abitur. In 2014 werden sich die Abgänge wieder bei 195 300 normalisieren und danach weiter sinken.

Nach Abschlussarten differenziert kann mit folgenden Entwicklungen gerechnet werden:

- Die Anzahl der Schulabgänge ohne Hauptschulabschluss wird in diesem Jahr bei ca. 5 600 liegen. Bis 2020 wird sie nach und nach auf ca. 4 400 fallen.
- Die Abgänge mit Hauptschulabschluss werden von 34 400 in 2010 auf 24 700 in 2020 zurückgehen.
- Die Abgänge mit Fachoberschulreife bilden mit einem Anteil von zurzeit rd. 42 % die zahlenmäßig größte Abschlusskategorie. Im Prognosezeitraum 2010 – 2020 wer-

den die Absolventen mit dieser Qualifikation von 83 700 bis auf 68 700 abnehmen.

- Die Abgänge mit Fachhochschulreife sind mit einem Anteil von zurzeit rd. 3 % von relativ geringer Bedeutung. Ihre Zahl wird ausgehend von 6 400 im Jahr 2010 aufgrund der Schulzeitverkürzung auf 9 900 in 2012 hochschnellen, danach wieder bis 2020 auf 6 200 fallen.
- Die Anzahl der Schulabgänge mit allgemeiner Hochschulreife wird sich schrittweise von 67 200 im Jahr 2010 bis 2012 auf 74 300 erhöhen. 2013 werden dann gleichzeitig Abiturklassen nach 13-jähriger bzw. aufgrund des Wirksamwerdens der Schulzeitverkürzung nach 12-jähriger Regel-Schulbesuchsdauer die Reifeprüfung ablegen. Einmalig ist mit einer Fast-Verdoppelung der Abiturientenzahl auf 127 000 zu rechnen. Von diesem singulären Ereignis werden nicht unerhebliche Folgewirkungen sowohl auf den Lehrstellenmarkt als auch auf die akademischen Bildungsgänge ausgehen.

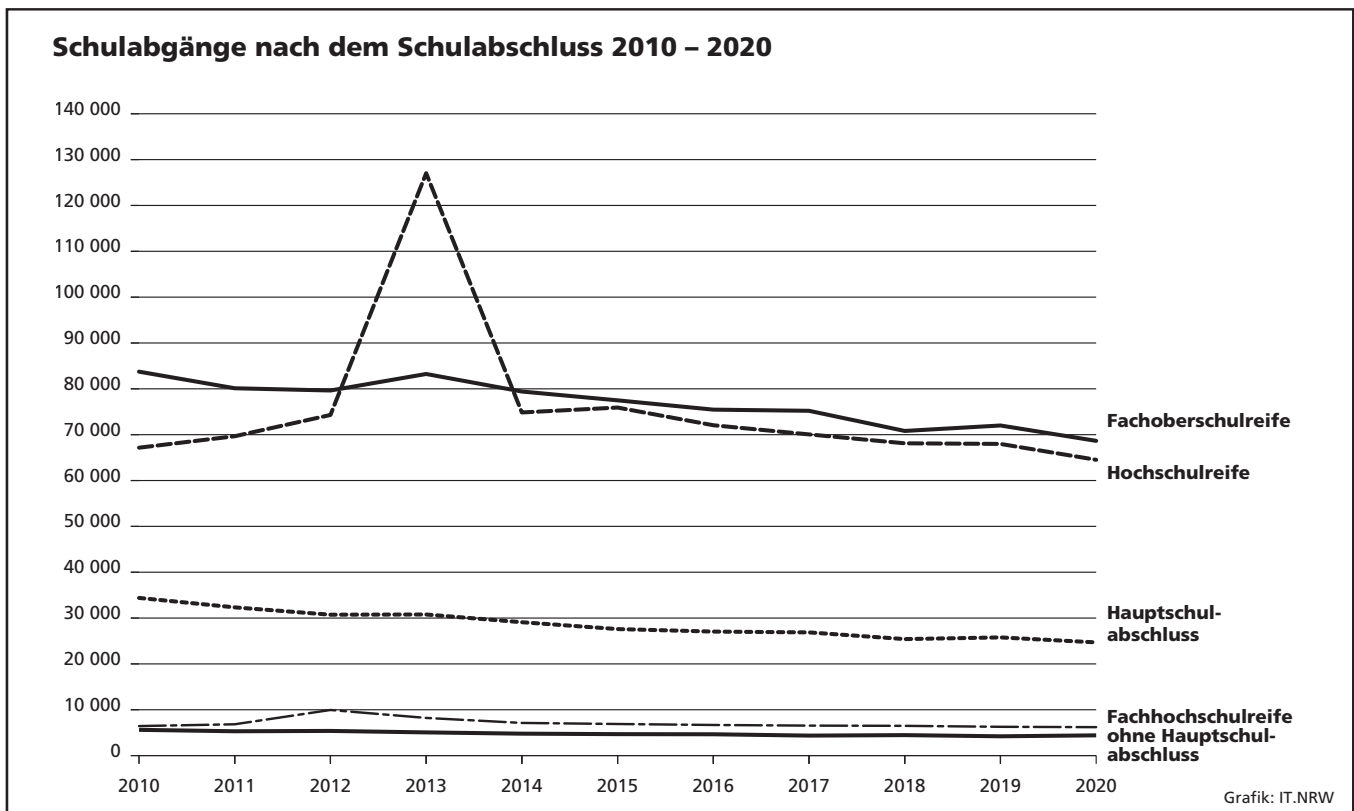

Methodische Erläuterungen

Im Tabellenteil sind die Prognosedaten ungerundet ausgewiesen. Diese „Scheingenauigkeit“ bis hin zur Einerstelle darf jedoch nicht den falschen Eindruck erwecken, dass es möglich sei, auf die Einerstelle genau treffsichere Vorausberechnungen anzustellen. Sie ist aber notwendig, um ein in sich schlüssiges Zahlenwerk zu erhalten.

Bei der Vorlage von Prognosedaten stellt sich zwangsläufig die Frage nach der Qualität der Ergebnisse, eine Fragestellung, die im Zusammenhang steht mit Überlegungen zur Leistungsfähigkeit von Status-quo-Prognosen schlechthin; Überlegungen also, die sich nicht spezifisch auf Bildungsprognosen beschränken, sondern generell für diesen Prognosetyp auch in anderen Anwendungsbereichen gelten.

Zunächst ist festzustellen, dass Prognosen stets Modellcharakter haben, was soviel bedeutet wie, dass sie nur unter ganz bestimmten (vereinfachenden) Annahmen gelten. Sie können daher nicht den Anspruch erheben, die zukünftige Realität ikonisch abzubilden. Vielmehr soll in der Regel auf mögliche Entwicklungen aufmerksam gemacht werden, die unter den gesetzten Modellprämissen eintreten könnten und die, sofern die Entwicklungen unerwünscht sind, das Ergreifen von Steuerungsmaßnahmen anregen. Die wichtigsten Aufgaben der Prognose bestehen also darin, Fehlentwicklungen frühzeitig zu signalisieren und operationale (d. h. quantifizierte und terminierte) Aussagen zu liefern, die politisch umsetzbar sind.

Als Ergebnisse der Berechnungen werden die Entwicklungen der Schülerbestände und der Schulabgänge aufgezeigt, und zwar in der Einschränkung als „Wenn-dann-Aussage“: Also, wenn sowohl die Schulstruktur als auch das Bildungsverhalten fest vorgegeben sind, dann werden sich die Schülerbestände und die Schulabgänge in der beschriebenen Weise entwickeln. Bei dem nachträglichen Vergleich von Prognosewerten und Ist-Daten sind Abweichungen auf eine Änderung der Schulstruktur und/oder des Bildungsverhaltens zurückzuführen. Beides kann ursächlich das Ergebnis bildungspolitischer Maßnahmen sein, die aufgrund der aufgezeigten Entwicklungstendenz eingeleitet wurden. In diesem Zusammenhang spricht man von der selbstzerstörerischen Kraft der Prognosen²⁾. Es ist die Eigenart von Status-quo-Prognosen, dass ihre Ergebnisse mit der später eintretenden Entwicklung nicht übereinzustimmen brauchen. „Paradoxerweise erweisen sich Status-quo-Prognosen nämlich dann als besonders effizient, wenn sie dazu beigetragen haben, dass die von ihnen aufgezeigten Entwicklungstendenzen verhindert oder zumindest erheblich abgeschwächt wurden“.³⁾

Da die Abweichungen zwischen den Prognosewerten und den Ist-Daten in der Regel mit zunehmender Entfernung vom Prognosebasisjahr größer werden, werden die modellexogenen Inputgrößen jährlich anhand der jüngsten schulstatistischen Daten überprüft und im Rahmen der jährlich durchzuführenden Prognoserevision aktualisiert. Dies ist nach Vorliegen der schulstatistischen Ergebnisse von 2009 geschehen. Im Einzelnen betragen die Differenzen im Mittel:

Primarstufe	0,62 %
Sekundarstufe I	0,02 %
Sekundarstufe II	1,12 %

Abweichungen der Prognose 2009 (Schülerbestände) gegenüber Ist-Schülerzahlen 2009 für kreisfreie Städte/Kreise in NRW			
Abweichungen von ... bis unter ... % (ohne Vorzeichen)	Zahl der kreisfreien Städte/Kreise bei ...		
	Primarstufe	Sekundarstufe I	Sekundarstufe II
0,0 – 0,5	16	45	18
0,5 – 1,0	25	8	6
1,0 – 1,5	7	1	12
1,5 – 2,0	4	–	7
2,0 – 2,5	2	–	4
2,5 – 3,0	–	–	3
3,0 – 3,5	–	–	–
3,5 – 4,0	–	–	–
4,0 und mehr	–	–	4

2) Vgl. Vajna, Th., Prognosen für die Politik, Köln 1977, S. 63. – 3) Vgl. Dietrichs, B., Status-Quo-Prognosen und Zielprojektionen im Raumplanungsprozeß – Funktionen und Konflikte, in: Informationen zur Raumentwicklung, Heft 4/5 1975, S. 139.

Zeichenerklärung

(nach DIN 55 301)

- 0 weniger als die Hälfte von 1 in der letzten besetzten Stelle, jedoch mehr als nichts
- nichts vorhanden (genau null)
- ... Angabe fällt später an
- / keine Angabe, da Zahlenwert nicht sicher genug
- . Zahlenwert unbekannt oder geheim zu halten
- x Tabellenfach gesperrt, weil Aussage nicht sinnvoll
- () Aussagewert eingeschränkt, da keine ausreichende Repräsentation in der Stichprobe

Abweichungen in den Summen ergeben sich aus dem Runden der Einzelwerte.

Register der Verwaltungsbezirke

Daten für die einzelnen kreisfreien Städte und Kreise können den Tabellen auf den im nachstehenden Register angegebenen Seiten entnommen werden:

Verwaltungsbezirk	Tabelle 1 = Schülerbestände 2009 – 2019	Tabelle 2 = Schulabgänge 2010 – 2020	Verwaltungsbezirk	Tabelle 1 = Schülerbestände 2009 – 2019	Tabelle 2 = Schulabgänge 2010 – 2020
	Seite ...			Seite ...	
Kreisfreie Städte			Kreise		
Düsseldorf	16	47	Borken	32	57
Duisburg	16	47	Coesfeld	32	58
Essen	17	47	Recklinghausen	33	58
Krefeld	17	48	Steinfurt	33	58
Mönchengladbach	18	48	Warendorf	34	59
Mülheim an der Ruhr	18	48	Reg.-Bez. Münster	34	59
Oberhausen	19	49	Kreisfreie Stadt		
Remscheid	19	49	Bielefeld	35	59
Solingen	20	49	Kreise		
Wuppertal	20	50	Kreise		
Kreise			Gütersloh	35	60
Kleve	21	50	Herford	36	60
Mettmann	21	50	Höxter	36	60
Rhein-Kreis Neuss	22	51	Lippe	37	61
Viersen	22	51	Minden-Lübbecke	37	61
Wesel	23	51	Paderborn	38	61
Reg.-Bez. Düsseldorf	23	52	Reg.-Bez. Detmold	38	62
Kreisfreie Städte			Kreisfreie Städte		
Aachen	24	52	Bochum	39	62
Bonn	24	52	Dortmund	39	62
Köln	25	53	Hagen	40	63
Leverkusen	25	53	Hamm	40	63
			Herne	41	63
Kreise			Kreise		
Aachen	26	53	Ennepe-Ruhr-Kreis	41	64
Düren	26	54	Hochsauerlandkreis	42	64
Rhein-Erft-Kreis	27	54	Märkischer Kreis	42	64
Euskirchen	27	54	Olpe	43	65
Heinsberg	28	55	Siegen-Wittgenstein	43	65
Oberbergischer Kreis	28	55	Soest	44	65
Rhein.-Berg. Kreis	29	55	Unna	44	66
Rhein-Sieg-Kreis	29	56	Reg.-Bez. Arnsberg	45	66
Reg.-Bez. Köln	30	56	Nordrhein-Westfalen	45	66
Kreisfreie Städte			davon		
Bottrop	30	56	kreisfreie Städte	46	67
Gelsenkirchen	31	57	Kreise	46	67
Münster	31	57			

Tabellenteil

1. Voraussichtlicher Schülerbestand an Grund-, Haupt-, Real- und Gesamtschulen sowie an Gymnasien nach dem Schuljahrgang (Status-quo-Prognose)

Schülerbestände 2009 – 2019 nach kreisfreien Städten und Kreisen

Schuljahrgang	Jahr (Oktober)										
	2009	2010	2011	2012	2013	2014	2015	2016	2017	2018	2019
kreisfreie Stadt Düsseldorf											
1	4 708	4 752	5 106	5 141	5 329	5 496	5 178	5 170	5 216	5 270	5 332
2	4 663	4 909	4 962	5 333	5 369	5 565	5 739	5 406	5 401	5 447	5 502
3	4 519	4 454	4 688	4 738	5 094	5 128	5 315	5 481	5 165	5 157	5 202
4	4 381	4 457	4 393	4 620	4 671	5 021	5 054	5 239	5 403	5 091	5 084
Primarstufe zusammen	18 271	18 572	19 149	19 832	20 463	21 210	21 286	21 296	21 185	20 965	21 120
5	4 479	4 401	4 483	4 416	4 641	4 690	5 039	5 073	5 255	5 417	5 103
6	4 596	4 567	4 492	4 574	4 502	4 738	4 782	5 142	5 175	5 361	5 529
7	4 780	4 602	4 566	4 490	4 573	4 503	4 735	4 785	5 137	5 173	5 361
8	4 750	4 941	4 752	4 707	4 632	4 717	4 642	4 881	4 933	5 301	5 334
9	4 609	4 653	4 838	4 652	4 608	4 535	4 620	4 548	4 780	4 828	5 190
10	4 465	2 488	2 363	2 477	2 404	2 366	2 351	2 396	2 360	2 486	2 513
Sekundarstufe I zusammen	27 679	25 652	25 494	25 316	25 360	25 549	26 169	26 825	27 640	28 566	29 030
10	x	1 876	2 389	2 449	2 319	2 303	2 246	2 285	2 247	2 355	2 379
11	2 651	2 718	2 308	2 742	2 805	2 690	2 660	2 613	2 658	2 615	2 735
12	2 442	2 626	2 670	2 183	2 565	2 624	2 515	2 487	2 445	2 486	2 443
13	2 112	2 279	2 451	2 466	279	272	265	269	275	278	283
Sekundarstufe II zusammen	7 205	9 499	9 818	9 840	7 968	7 889	7 686	7 654	7 625	7 734	7 840
Insgesamt	53 155	53 723	54 461	54 988	53 791	54 648	55 141	55 775	56 450	57 265	57 990
kreisfreie Stadt Duisburg											
1	4 459	4 336	4 505	4 439	4 526	4 576	4 259	4 216	4 217	4 217	4 221
2	4 640	4 536	4 418	4 590	4 524	4 611	4 662	4 338	4 294	4 295	4 295
3	4 591	4 492	4 389	4 274	4 441	4 377	4 461	4 511	4 197	4 156	4 157
4	4 441	4 448	4 350	4 248	4 139	4 300	4 238	4 319	4 366	4 064	4 023
Primarstufe zusammen	18 131	17 812	17 662	17 551	17 630	17 864	17 620	17 384	17 074	16 732	16 696
5	4 473	4 400	4 413	4 311	4 213	4 100	4 257	4 196	4 270	4 317	4 015
6	4 788	4 525	4 449	4 464	4 363	4 262	4 149	4 307	4 242	4 320	4 366
7	5 028	4 792	4 519	4 451	4 466	4 362	4 262	4 147	4 306	4 243	4 320
8	4 865	5 026	4 782	4 501	4 436	4 451	4 349	4 248	4 134	4 294	4 227
9	4 968	4 959	5 126	4 873	4 593	4 529	4 545	4 441	4 338	4 220	4 383
10	4 629	3 305	3 268	3 421	3 221	3 055	3 037	3 049	2 981	2 914	2 834
Sekundarstufe I zusammen	28 751	27 007	26 557	26 021	25 292	24 759	24 599	24 388	24 271	24 308	24 145
10	x	1 145	1 388	1 356	1 330	1 237	1 191	1 195	1 163	1 135	1 104
11	2 584	2 378	2 089	2 336	2 335	2 246	2 139	2 087	2 096	2 039	1 993
12	1 992	2 481	2 258	1 922	2 134	2 130	2 051	1 952	1 903	1 912	1 860
13	1 828	1 835	2 289	2 063	654	633	611	613	597	597	601
Sekundarstufe II zusammen	6 404	7 839	8 024	7 677	6 453	6 246	5 992	5 847	5 759	5 683	5 558
Insgesamt	53 286	52 658	52 243	51 249	49 375	48 869	48 211	47 619	47 104	46 723	46 399

**Noch: 1. Voraussichtlicher Schülerbestand an Grund-, Haupt-, Real- und Gesamtschulen
sowie an Gymnasien nach dem Schuljahrgang (Status-quo-Prognose)
Schülerbestände 2009 – 2019 nach kreisfreien Städten und Kreisen**

Schuljahrgang	Jahr (Oktober)										
	2009	2010	2011	2012	2013	2014	2015	2016	2017	2018	2019
kreisfreie Stadt Essen											
1	4 701	4 647	4 887	4 916	5 019	5 047	4 722	4 696	4 719	4 752	4 789
2	4 746	4 838	4 791	5 036	5 067	5 172	5 204	4 865	4 840	4 865	4 898
3	4 762	4 588	4 673	4 629	4 867	4 896	4 999	5 028	4 702	4 678	4 702
4	4 733	4 668	4 495	4 579	4 536	4 768	4 797	4 898	4 927	4 606	4 582
Primarstufe zusammen	18 942	18 741	18 846	19 160	19 489	19 883	19 722	19 487	19 188	18 901	18 971
5	4 898	4 867	4 805	4 625	4 710	4 662	4 897	4 925	5 027	5 057	4 727
6	5 122	4 985	4 956	4 893	4 710	4 797	4 747	4 988	5 015	5 118	5 148
7	5 576	5 197	5 041	5 020	4 956	4 771	4 857	4 806	5 049	5 080	5 182
8	5 321	5 536	5 156	4 995	4 978	4 914	4 731	4 814	4 763	5 003	5 032
9	5 499	5 296	5 507	5 133	4 969	4 955	4 891	4 709	4 792	4 742	4 984
10	5 132	3 199	3 047	3 065	2 896	2 776	2 801	2 771	2 663	2 715	2 690
Sekundarstufe I zusammen	31 548	29 080	28 512	27 731	27 219	26 875	26 924	27 013	27 309	27 715	27 763
10	x	1 928	2 202	2 396	2 183	2 150	2 100	2 065	1 993	2 022	1 997
11	3 085	3 075	2 723	3 020	3 076	2 869	2 793	2 765	2 722	2 625	2 663
12	2 790	2 988	2 951	2 523	2 771	2 818	2 627	2 559	2 533	2 494	2 405
13	2 399	2 550	2 729	2 667	519	481	471	461	463	470	465
Sekundarstufe II zusammen	8 274	10 541	10 605	10 606	8 549	8 318	7 991	7 850	7 711	7 611	7 530
Insgesamt	58 764	58 362	57 963	57 497	55 257	55 076	54 637	54 350	54 208	54 227	54 264
kreisfreie Stadt Krefeld											
1	2 063	1 997	2 081	2 063	2 014	1 997	1 846	1 819	1 811	1 814	1 816
2	2 092	2 130	2 064	2 149	2 135	2 083	2 065	1 908	1 881	1 872	1 876
3	2 134	2 006	2 042	1 978	2 061	2 046	1 997	1 980	1 828	1 804	1 795
4	2 143	2 104	1 976	2 011	1 949	2 031	2 017	1 968	1 949	1 802	1 777
Primarstufe zusammen	8 432	8 237	8 163	8 201	8 159	8 157	7 925	7 675	7 469	7 292	7 264
5	2 254	2 253	2 215	2 081	2 117	2 050	2 137	2 122	2 067	2 047	1 890
6	2 337	2 287	2 285	2 251	2 112	2 146	2 079	2 167	2 153	2 097	2 077
7	2 532	2 364	2 310	2 311	2 272	2 137	2 170	2 101	2 190	2 175	2 121
8	2 443	2 539	2 374	2 314	2 315	2 278	2 142	2 175	2 110	2 194	2 181
9	2 429	2 434	2 538	2 366	2 305	2 307	2 270	2 132	2 168	2 099	2 187
10	2 293	1 457	1 427	1 483	1 358	1 315	1 336	1 315	1 236	1 259	1 219
Sekundarstufe I zusammen	14 288	13 334	13 149	12 806	12 479	12 233	12 134	12 012	11 924	11 871	11 675
10	x	772	959	988	951	935	910	899	844	853	825
11	1 155	1 192	1 045	1 198	1 212	1 139	1 121	1 112	1 099	1 031	1 045
12	1 091	1 108	1 136	965	1 092	1 107	1 040	1 022	1 013	1 003	941
13	944	1 021	1 039	1 051	275	268	261	258	259	264	261
Sekundarstufe II zusammen	3 190	4 093	4 179	4 202	3 530	3 449	3 332	3 291	3 215	3 151	3 072
Insgesamt	25 910	25 664	25 491	25 209	24 168	23 839	23 391	22 978	22 608	22 314	22 011

**Noch: 1. Voraussichtlicher Schülerbestand an Grund-, Haupt-, Real- und Gesamtschulen
sowie an Gymnasien nach dem Schuljahrgang (Status-quo-Prognose)**

Schülerbestände 2009 – 2019 nach kreisfreien Städten und Kreisen

Schuljahrgang	Jahr (Oktober)										
	2009	2010	2011	2012	2013	2014	2015	2016	2017	2018	2019
kreisfreie Stadt Mönchengladbach											
1	2 388	2 331	2 421	2 384	2 377	2 380	2 216	2 194	2 197	2 202	2 209
2	2 489	2 489	2 433	2 526	2 489	2 480	2 484	2 313	2 291	2 294	2 299
3	2 506	2 360	2 357	2 306	2 394	2 358	2 349	2 354	2 191	2 171	2 173
4	2 373	2 430	2 287	2 285	2 236	2 320	2 286	2 278	2 281	2 124	2 103
Primarstufe zusammen	9 756	9 610	9 498	9 501	9 496	9 538	9 335	9 139	8 960	8 791	8 784
5	2 439	2 418	2 475	2 335	2 329	2 276	2 364	2 326	2 322	2 324	2 163
6	2 658	2 475	2 455	2 516	2 369	2 366	2 312	2 402	2 363	2 357	2 359
7	2 885	2 694	2 496	2 480	2 544	2 393	2 389	2 336	2 426	2 388	2 381
8	2 694	2 848	2 660	2 462	2 448	2 508	2 362	2 356	2 306	2 393	2 355
9	2 644	2 682	2 843	2 649	2 445	2 433	2 494	2 348	2 342	2 291	2 378
10	2 723	1 668	1 621	1 688	1 621	1 448	1 467	1 505	1 419	1 415	1 386
Sekundarstufe I zusammen	16 043	14 785	14 550	14 130	13 756	13 424	13 388	13 273	13 178	13 168	13 022
10	x	826	1 063	1 141	1 008	999	959	983	923	920	900
11	1 443	1 565	1 293	1 489	1 528	1 443	1 342	1 335	1 371	1 286	1 280
12	1 314	1 371	1 474	1 182	1 347	1 379	1 304	1 211	1 208	1 242	1 161
13	1 181	1 198	1 246	1 329	354	348	345	340	324	332	341
Sekundarstufe II zusammen	3 938	4 960	5 076	5 141	4 237	4 169	3 950	3 869	3 826	3 780	3 682
Insgesamt	29 737	29 355	29 124	28 772	27 489	27 131	26 673	26 281	25 964	25 739	25 488
kreisfreie Stadt Mülheim an der Ruhr											
1	1 377	1 417	1 449	1 379	1 402	1 407	1 303	1 286	1 286	1 287	1 289
2	1 390	1 418	1 461	1 495	1 423	1 446	1 450	1 344	1 327	1 326	1 327
3	1 420	1 354	1 381	1 424	1 454	1 385	1 407	1 413	1 309	1 292	1 292
4	1 399	1 383	1 319	1 345	1 386	1 417	1 350	1 371	1 376	1 275	1 258
Primarstufe zusammen	5 586	5 572	5 610	5 643	5 665	5 655	5 510	5 414	5 298	5 180	5 166
5	1 393	1 388	1 373	1 307	1 335	1 373	1 401	1 336	1 355	1 360	1 260
6	1 450	1 419	1 409	1 396	1 329	1 356	1 394	1 424	1 357	1 376	1 383
7	1 519	1 435	1 403	1 393	1 380	1 316	1 342	1 381	1 411	1 343	1 364
8	1 564	1 533	1 448	1 415	1 405	1 393	1 325	1 350	1 392	1 421	1 354
9	1 601	1 581	1 557	1 463	1 430	1 422	1 406	1 340	1 366	1 404	1 436
10	1 507	972	956	953	893	845	862	854	815	832	859
Sekundarstufe I zusammen	9 034	8 328	8 146	7 927	7 772	7 705	7 730	7 685	7 696	7 736	7 656
10	x	535	628	591	563	575	547	541	515	522	538
11	854	897	823	902	860	818	808	798	792	752	764
12	852	837	871	779	845	807	765	756	747	740	706
13	777	789	776	799	290	275	255	250	255	256	255
Sekundarstufe II zusammen	2 483	3 058	3 098	3 071	2 558	2 475	2 375	2 345	2 309	2 270	2 263
Insgesamt	17 103	16 958	16 854	16 641	15 995	15 835	15 615	15 444	15 303	15 186	15 085

Noch: **1. Voraussichtlicher Schülerbestand an Grund-, Haupt-, Real- und Gesamtschulen sowie an Gymnasien nach dem Schuljahrgang (Status-quo-Prognose)**

Schülerbestände 2009 – 2019 nach kreisfreien Städten und Kreisen

Schuljahrgang	Jahr (Oktober)										
	2009	2010	2011	2012	2013	2014	2015	2016	2017	2018	2019
kreisfreie Stadt Oberhausen											
1	1 800	1 730	1 822	1 806	1 844	1 862	1 735	1 721	1 723	1 727	1 732
2	1 855	1 843	1 774	1 868	1 850	1 892	1 908	1 779	1 764	1 766	1 770
3	1 922	1 813	1 800	1 732	1 826	1 807	1 848	1 866	1 737	1 723	1 726
4	1 911	1 880	1 773	1 760	1 694	1 784	1 767	1 807	1 823	1 700	1 684
Primarstufe zusammen	7 488	7 266	7 169	7 166	7 214	7 345	7 258	7 173	7 047	6 916	6 912
5	1 943	1 850	1 822	1 717	1 704	1 640	1 727	1 710	1 745	1 761	1 642
6	1 881	1 964	1 871	1 845	1 737	1 724	1 660	1 748	1 730	1 769	1 778
7	2 083	1 878	1 958	1 865	1 841	1 733	1 719	1 654	1 739	1 723	1 759
8	2 054	2 063	1 859	1 937	1 847	1 819	1 714	1 699	1 638	1 726	1 704
9	1 999	2 086	2 103	1 885	1 955	1 872	1 844	1 739	1 723	1 657	1 744
10	2 011	1 270	1 272	1 300	1 206	1 197	1 173	1 155	1 089	1 082	1 042
Sekundarstufe I zusammen	11 971	11 111	10 885	10 549	10 290	9 985	9 837	9 705	9 664	9 718	9 669
10	x	542	731	697	597	688	619	610	573	568	546
11	892	921	757	887	864	792	830	786	772	726	722
12	859	875	898	714	830	808	741	777	733	724	680
13	739	800	815	827	239	240	227	216	232	226	221
Sekundarstufe II zusammen	2 490	3 138	3 201	3 125	2 530	2 528	2 417	2 389	2 310	2 244	2 169
Insgesamt	21 949	21 515	21 255	20 840	20 034	19 858	19 512	19 267	19 021	18 878	18 750
kreisfreie Stadt Remscheid											
1	1 064	990	1 041	994	1 013	1 008	930	916	911	912	908
2	1 076	1 135	1 058	1 111	1 060	1 082	1 077	994	977	972	973
3	1 097	1 014	1 069	996	1 048	1 000	1 019	1 014	935	921	917
4	1 069	1 068	988	1 040	968	1 020	973	992	989	910	897
Primarstufe zusammen	4 306	4 207	4 156	4 141	4 089	4 110	3 999	3 916	3 812	3 715	3 695
5	1 143	1 101	1 102	1 016	1 073	998	1 050	1 001	1 020	1 015	937
6	1 162	1 166	1 127	1 126	1 037	1 095	1 019	1 069	1 021	1 043	1 037
7	1 246	1 152	1 156	1 114	1 114	1 030	1 085	1 010	1 060	1 014	1 035
8	1 212	1 258	1 162	1 163	1 124	1 125	1 036	1 092	1 018	1 068	1 021
9	1 282	1 219	1 262	1 171	1 172	1 128	1 127	1 040	1 097	1 022	1 073
10	1 296	888	799	810	774	750	735	735	679	717	667
Sekundarstufe I zusammen	7 341	6 784	6 608	6 400	6 294	6 126	6 052	5 947	5 895	5 879	5 770
10	x	322	413	445	383	408	378	378	350	369	342
11	610	661	559	601	605	566	567	544	544	504	528
12	577	587	632	517	550	555	519	517	498	499	461
13	564	542	552	587	157	146	141	137	141	139	138
Sekundarstufe II zusammen	1 751	2 112	2 156	2 150	1 695	1 675	1 605	1 576	1 533	1 511	1 469
Insgesamt	13 398	13 103	12 920	12 691	12 078	11 911	11 656	11 439	11 240	11 105	10 934

**Noch: 1. Voraussichtlicher Schülerbestand an Grund-, Haupt-, Real- und Gesamtschulen
sowie an Gymnasien nach dem Schuljahrgang (Status-quo-Prognose)**

Schülerbestände 2009 – 2019 nach kreisfreien Städten und Kreisen

Schuljahrgang	Jahr (Oktober)										
	2009	2010	2011	2012	2013	2014	2015	2016	2017	2018	2019
kreisfreie Stadt Solingen											
1	1 413	1 368	1 464	1 459	1 397	1 393	1 286	1 266	1 263	1 259	1 263
2	1 468	1 450	1 406	1 503	1 499	1 436	1 431	1 322	1 301	1 298	1 294
3	1 495	1 422	1 404	1 361	1 457	1 452	1 391	1 387	1 279	1 260	1 257
4	1 551	1 487	1 415	1 396	1 354	1 448	1 444	1 382	1 379	1 273	1 253
Primarstufe zusammen	5 927	5 727	5 689	5 719	5 707	5 729	5 552	5 357	5 222	5 090	5 067
5	1 596	1 598	1 536	1 460	1 440	1 395	1 491	1 486	1 424	1 418	1 311
6	1 583	1 608	1 611	1 549	1 472	1 453	1 404	1 502	1 500	1 435	1 429
7	1 710	1 613	1 636	1 638	1 575	1 498	1 476	1 430	1 527	1 524	1 457
8	1 674	1 701	1 606	1 629	1 631	1 567	1 488	1 469	1 422	1 522	1 517
9	1 686	1 647	1 676	1 579	1 604	1 606	1 544	1 469	1 448	1 400	1 495
10	1 588	1 150	1 096	1 120	1 064	1 079	1 088	1 048	995	984	952
Sekundarstufe I zusammen	9 837	9 317	9 161	8 975	8 786	8 598	8 491	8 404	8 316	8 283	8 161
10	x	445	546	536	503	509	498	480	458	449	430
11	861	842	774	847	825	795	813	809	780	743	727
12	743	851	825	738	797	775	746	767	762	736	700
13	661	689	789	757	287	272	258	257	269	274	266
Sekundarstufe II zusammen	2 265	2 827	2 934	2 878	2 412	2 351	2 315	2 313	2 269	2 202	2 123
Insgesamt	18 029	17 871	17 784	17 572	16 905	16 678	16 358	16 074	15 807	15 575	15 351
kreisfreie Stadt Wuppertal											
1	3 054	2 936	3 107	3 111	3 015	2 998	2 794	2 766	2 770	2 781	2 796
2	3 103	3 146	3 030	3 206	3 209	3 111	3 093	2 883	2 853	2 857	2 869
3	3 157	2 972	3 013	2 901	3 070	3 074	2 979	2 962	2 761	2 734	2 737
4	3 097	3 070	2 891	2 928	2 821	2 984	2 988	2 896	2 880	2 684	2 658
Primarstufe zusammen	12 411	12 124	12 041	12 146	12 115	12 167	11 854	11 507	11 264	11 056	11 060
5	3 162	3 072	3 050	2 872	2 907	2 800	2 959	2 964	2 871	2 858	2 660
6	3 260	3 230	3 140	3 115	2 934	2 970	2 862	3 026	3 030	2 936	2 919
7	3 352	3 263	3 233	3 137	3 116	2 932	2 968	2 858	3 023	3 026	2 932
8	3 200	3 321	3 234	3 204	3 111	3 089	2 905	2 942	2 832	2 995	3 000
9	3 329	3 230	3 343	3 256	3 221	3 130	3 110	2 923	2 961	2 849	3 013
10	3 365	2 122	2 007	2 082	1 972	1 947	1 917	1 902	1 791	1 816	1 749
Sekundarstufe I zusammen	19 668	18 238	18 007	17 666	17 261	16 868	16 721	16 615	16 508	16 480	16 273
10	x	994	1 188	1 232	1 258	1 242	1 181	1 175	1 100	1 113	1 070
11	1 659	1 880	1 572	1 722	1 740	1 716	1 703	1 650	1 649	1 539	1 561
12	1 612	1 607	1 801	1 462	1 584	1 599	1 577	1 566	1 517	1 516	1 416
13	1 510	1 537	1 530	1 702	460	430	419	433	441	436	438
Sekundarstufe II zusammen	4 781	6 018	6 091	6 118	5 042	4 987	4 880	4 824	4 707	4 604	4 485
Insgesamt	36 860	36 380	36 139	35 930	34 418	34 022	33 455	32 946	32 479	32 140	31 818

**Noch: 1. Voraussichtlicher Schülerbestand an Grund-, Haupt-, Real- und Gesamtschulen
sowie an Gymnasien nach dem Schuljahrgang (Status-quo-Prognose)**

Schülerbestände 2009 – 2019 nach kreisfreien Städten und Kreisen

Schuljahrgang	Jahr (Oktober)										
	2009	2010	2011	2012	2013	2014	2015	2016	2017	2018	2019
Kreis Kleve											
1	2 988	2 837	2 920	2 933	2 798	2 767	2 576	2 551	2 556	2 568	2 584
2	3 032	3 118	2 966	3 051	3 064	2 925	2 892	2 693	2 666	2 671	2 683
3	3 201	2 966	3 049	2 899	2 984	2 996	2 860	2 828	2 632	2 607	2 612
4	3 150	3 165	2 931	3 013	2 865	2 949	2 960	2 826	2 794	2 600	2 577
Primarstufe zusammen	12 371	12 086	11 866	11 896	11 711	11 637	11 288	10 898	10 648	10 446	10 456
5	3 156	3 004	3 017	2 798	2 874	2 737	2 817	2 831	2 706	2 675	2 491
6	3 238	3 217	3 062	3 076	2 851	2 931	2 787	2 871	2 884	2 757	2 726
7	3 507	3 240	3 211	3 055	3 073	2 846	2 923	2 784	2 865	2 877	2 751
8	3 486	3 484	3 220	3 193	3 040	3 053	2 832	2 907	2 765	2 847	2 862
9	3 485	3 479	3 470	3 208	3 177	3 025	3 039	2 816	2 893	2 756	2 836
10	3 426	2 242	2 175	2 150	2 032	2 009	1 911	1 919	1 781	1 833	1 744
Sekundarstufe I zusammen	20 298	18 666	18 155	17 480	17 047	16 601	16 309	16 128	15 894	15 745	15 410
10	x	958	1 194	1 220	1 061	1 056	1 010	1 015	937	962	913
11	1 140	1 199	974	1 153	1 136	1 042	1 034	990	997	918	943
12	1 098	1 116	1 162	908	1 064	1 048	960	954	913	919	846
13	1 025	1 040	1 056	1 090	77	76	70	67	70	70	70
Sekundarstufe II zusammen	3 263	4 313	4 386	4 371	3 338	3 222	3 074	3 026	2 917	2 869	2 772
Insgesamt	35 932	35 065	34 407	33 747	32 096	31 460	30 671	30 052	29 459	29 060	28 638
Kreis Mettmann											
1	4 498	4 250	4 465	4 412	4 398	4 356	4 008	3 935	3 912	3 897	3 898
2	4 517	4 643	4 393	4 617	4 563	4 547	4 502	4 144	4 068	4 045	4 029
3	4 657	4 368	4 487	4 245	4 462	4 409	4 394	4 352	4 006	3 931	3 911
4	4 509	4 548	4 264	4 379	4 143	4 354	4 303	4 289	4 247	3 910	3 837
Primarstufe zusammen	18 181	17 809	17 609	17 653	17 566	17 666	17 207	16 720	16 233	15 783	15 675
5	4 428	4 368	4 411	4 134	4 244	4 015	4 220	4 170	4 154	4 111	3 788
6	4 761	4 510	4 453	4 494	4 213	4 324	4 089	4 299	4 249	4 233	4 192
7	5 152	4 731	4 476	4 418	4 461	4 181	4 291	4 060	4 265	4 216	4 200
8	4 911	5 148	4 724	4 471	4 412	4 456	4 177	4 287	4 053	4 260	4 211
9	4 612	4 878	5 111	4 691	4 440	4 384	4 429	4 147	4 258	4 028	4 233
10	4 547	2 803	2 878	3 045	2 713	2 637	2 606	2 632	2 468	2 536	2 399
Sekundarstufe I zusammen	28 411	26 438	26 053	25 253	24 483	23 997	23 812	23 595	23 447	23 384	23 023
10	x	1 450	1 889	1 941	1 861	1 682	1 657	1 672	1 566	1 603	1 512
11	2 213	2 191	1 810	2 219	2 279	2 093	1 988	1 954	1 973	1 845	1 889
12	2 030	2 110	2 069	1 650	2 002	2 058	1 888	1 795	1 760	1 779	1 663
13	1 827	1 919	1 994	1 938	335	343	338	326	319	322	328
Sekundarstufe II zusammen	6 070	7 670	7 762	7 748	6 477	6 176	5 871	5 747	5 618	5 549	5 392
Insgesamt	52 662	51 917	51 424	50 654	48 526	47 839	46 890	46 062	45 298	44 716	44 090

**Noch: 1. Voraussichtlicher Schülerbestand an Grund-, Haupt-, Real- und Gesamtschulen
sowie an Gymnasien nach dem Schuljahrgang (Status-quo-Prognose)**

Schülerbestände 2009 – 2019 nach kreisfreien Städten und Kreisen

Schuljahrgang	Jahr (Oktober)										
	2009	2010	2011	2012	2013	2014	2015	2016	2017	2018	2019
Rhein-Kreis Neuss											
1	4 293	4 070	4 246	4 165	4 163	4 137	3 819	3 758	3 744	3 739	3 747
2	4 191	4 403	4 182	4 363	4 278	4 276	4 249	3 924	3 861	3 845	3 840
3	4 404	4 104	4 310	4 095	4 271	4 189	4 185	4 161	3 842	3 779	3 765
4	4 470	4 374	4 072	4 278	4 062	4 240	4 158	4 154	4 127	3 812	3 752
Primarstufe zusammen	17 358	16 951	16 810	16 901	16 774	16 842	16 411	15 997	15 574	15 175	15 104
5	4 385	4 386	4 295	3 998	4 195	3 984	4 155	4 076	4 072	4 046	3 737
6	4 640	4 484	4 489	4 393	4 092	4 292	4 075	4 252	4 169	4 165	4 136
7	4 947	4 665	4 505	4 506	4 409	4 104	4 308	4 090	4 270	4 184	4 181
8	4 689	4 962	4 678	4 514	4 516	4 421	4 114	4 318	4 099	4 275	4 192
9	4 551	4 648	4 925	4 640	4 477	4 481	4 387	4 082	4 285	4 065	4 243
10	4 467	2 560	2 464	2 655	2 496	2 405	2 425	2 376	2 212	2 327	2 211
Sekundarstufe I zusammen	27 679	25 705	25 356	24 706	24 185	23 687	23 464	23 194	23 107	23 062	22 700
10	x	1 745	2 253	2 312	2 169	2 083	2 065	2 020	1 879	1 967	1 861
11	2 476	2 477	2 099	2 501	2 589	2 437	2 355	2 348	2 302	2 138	2 238
12	2 294	2 439	2 416	1 976	2 329	2 410	2 269	2 192	2 186	2 141	1 990
13	2 018	2 124	2 258	2 213	327	323	320	318	317	324	319
Sekundarstufe II zusammen	6 788	8 785	9 026	9 002	7 414	7 253	7 009	6 878	6 684	6 570	6 408
Insgesamt	51 825	51 441	51 192	50 609	48 373	47 782	46 884	46 069	45 365	44 807	44 212
Kreis Viersen											
1	2 875	2 649	2 729	2 724	2 679	2 650	2 439	2 399	2 383	2 378	2 380
2	2 983	2 951	2 723	2 806	2 802	2 755	2 724	2 507	2 465	2 451	2 445
3	3 066	2 929	2 896	2 674	2 754	2 750	2 703	2 674	2 462	2 419	2 405
4	3 002	3 017	2 882	2 850	2 629	2 708	2 706	2 659	2 631	2 421	2 381
Primarstufe zusammen	11 926	11 546	11 230	11 054	10 864	10 863	10 572	10 239	9 941	9 669	9 611
5	3 155	2 989	3 008	2 871	2 838	2 620	2 697	2 694	2 649	2 619	2 412
6	3 289	3 210	3 043	3 060	2 921	2 890	2 666	2 744	2 741	2 694	2 667
7	3 627	3 287	3 209	3 039	3 059	2 919	2 883	2 659	2 740	2 738	2 688
8	3 494	3 632	3 294	3 214	3 044	3 062	2 923	2 887	2 664	2 744	2 739
9	3 499	3 460	3 589	3 256	3 174	3 006	3 024	2 888	2 853	2 632	2 712
10	3 525	2 082	2 002	2 028	1 905	1 841	1 749	1 763	1 687	1 667	1 539
Sekundarstufe I zusammen	20 589	18 660	18 145	17 468	16 941	16 338	15 942	15 635	15 334	15 094	14 757
10	x	1 200	1 438	1 553	1 327	1 299	1 228	1 237	1 178	1 162	1 069
11	1 673	1 770	1 456	1 663	1 690	1 537	1 497	1 425	1 436	1 371	1 351
12	1 469	1 627	1 707	1 357	1 532	1 556	1 417	1 381	1 312	1 323	1 264
13	1 302	1 359	1 507	1 564	270	258	252	242	241	236	240
Sekundarstufe II zusammen	4 444	5 956	6 108	6 137	4 819	4 650	4 394	4 285	4 167	4 092	3 924
Insgesamt	36 959	36 162	35 483	34 659	32 624	31 851	30 908	30 159	29 442	28 855	28 292

**Noch: 1. Voraussichtlicher Schülerbestand an Grund-, Haupt-, Real- und Gesamtschulen
sowie an Gymnasien nach dem Schuljahrgang (Status-quo-Prognose)**

Schülerbestände 2009 – 2019 nach kreisfreien Städten und Kreisen

Schuljahrgang	Jahr (Oktober)										
	2009	2010	2011	2012	2013	2014	2015	2016	2017	2018	2019
Kreis Wesel											
1	4 232	4 009	4 151	4 046	3 945	3 878	3 568	3 506	3 490	3 482	3 483
2	4 326	4 351	4 128	4 274	4 167	4 062	3 992	3 674	3 609	3 593	3 584
3	4 483	4 217	4 238	4 022	4 163	4 060	3 956	3 891	3 580	3 516	3 500
4	4 323	4 420	4 155	4 175	3 963	4 103	4 000	3 898	3 833	3 529	3 465
Primarstufe zusammen	17 364	16 997	16 672	16 517	16 238	16 103	15 516	14 969	14 512	14 120	14 032
5	4 784	4 441	4 549	4 274	4 294	4 072	4 217	4 109	4 003	3 936	3 621
6	4 884	4 859	4 507	4 614	4 339	4 355	4 133	4 278	4 169	4 062	3 996
7	5 092	4 868	4 847	4 493	4 599	4 322	4 341	4 116	4 265	4 155	4 048
8	5 127	5 093	4 872	4 848	4 493	4 603	4 323	4 342	4 115	4 262	4 153
9	5 115	5 172	5 136	4 913	4 887	4 534	4 643	4 362	4 382	4 155	4 301
10	5 137	3 364	3 311	3 229	3 108	3 079	2 880	2 951	2 775	2 789	2 647
Sekundarstufe I zusammen	30 139	27 797	27 222	26 371	25 720	24 965	24 537	24 158	23 709	23 359	22 766
10	x	1 480	1 843	1 891	1 775	1 762	1 611	1 646	1 546	1 547	1 465
11	2 341	2 360	2 017	2 294	2 223	2 144	2 142	1 979	2 024	1 900	1 902
12	2 222	2 320	2 317	1 912	2 160	2 096	2 018	2 015	1 860	1 901	1 787
13	1 908	2 091	2 181	2 157	540	523	491	494	506	478	491
Sekundarstufe II zusammen	6 471	8 251	8 358	8 254	6 698	6 525	6 262	6 134	5 936	5 826	5 645
Insgesamt	53 974	53 045	52 252	51 142	48 656	47 593	46 315	45 261	44 157	43 305	42 443
Regierungsbezirk Düsseldorf											
1	45 913	44 319	46 394	45 972	45 919	45 952	42 679	42 199	42 198	42 285	42 447
2	46 571	47 360	45 789	47 928	47 499	47 443	47 472	44 094	43 598	43 597	43 684
3	47 414	45 059	45 796	44 274	46 346	45 927	45 863	45 902	42 626	42 148	42 151
4	46 552	46 519	44 191	44 907	43 416	45 447	45 041	44 976	45 005	41 801	41 331
Primarstufe zusammen	186 450	183 257	182 170	183 081	183 180	184 769	181 055	177 171	173 427	169 831	169 613
5	47 688	46 536	46 554	44 215	44 914	43 412	45 428	45 019	44 940	44 961	41 757
6	49 649	48 506	47 349	47 366	44 981	45 699	44 158	46 219	45 798	45 723	45 742
7	53 036	49 781	48 566	47 410	47 438	45 047	45 749	44 217	46 273	45 859	45 780
8	51 484	53 085	49 821	48 567	47 432	47 456	45 063	45 767	44 244	46 305	45 882
9	51 308	51 424	53 024	49 735	48 457	47 347	47 373	44 984	45 686	44 148	46 208
10	50 111	31 570	30 686	31 506	29 663	28 749	28 338	28 371	26 951	27 372	26 451
Sekundarstufe I zusammen	303 276	280 902	276 000	268 799	262 885	257 710	256 109	254 577	253 892	254 368	251 820
10	x	16 218	20 124	20 748	19 288	18 928	18 200	18 201	17 272	17 547	16 951
11	25 637	26 126	22 299	25 574	25 767	24 327	23 792	23 195	23 215	22 032	22 341
12	23 385	24 943	25 187	20 788	23 602	23 770	22 437	21 951	21 390	21 415	20 323
13	20 795	21 773	23 212	23 210	5 063	4 888	4 724	4 681	4 709	4 702	4 717
Sekundarstufe II zusammen	69 817	89 060	90 822	90 320	73 720	71 913	69 153	68 028	66 586	65 696	64 332
Insgesamt	559 543	553 219	548 992	542 200	519 785	514 392	506 317	499 776	493 905	489 895	485 765

**Noch: 1. Voraussichtlicher Schülerbestand an Grund-, Haupt-, Real- und Gesamtschulen
sowie an Gymnasien nach dem Schuljahrgang (Status-quo-Prognose)
Schülerbestände 2009 – 2019 nach kreisfreien Städten und Kreisen**

Schuljahrgang	Jahr (Oktober)										
	2009	2010	2011	2012	2013	2014	2015	2016	2017	2018	2019
kreisfreie Stadt Aachen											
1	1 938	1 828	1 935	1 890	1 884	1 919	1 789	1 779	1 786	1 801	1 827
2	1 922	1 972	1 862	1 972	1 927	1 919	1 955	1 822	1 812	1 819	1 836
3	1 908	1 892	1 941	1 833	1 942	1 898	1 891	1 925	1 796	1 784	1 792
4	1 902	1 862	1 846	1 892	1 787	1 893	1 850	1 843	1 878	1 750	1 740
Primarstufe zusammen	7 670	7 554	7 584	7 587	7 540	7 629	7 485	7 369	7 272	7 154	7 195
5	2 237	2 104	2 064	2 045	2 094	1 975	2 091	2 041	2 036	2 070	1 928
6	2 227	2 298	2 162	2 117	2 099	2 147	2 028	2 149	2 096	2 086	2 126
7	2 356	2 233	2 307	2 167	2 124	2 103	2 155	2 033	2 153	2 103	2 094
8	2 353	2 363	2 240	2 316	2 173	2 128	2 110	2 161	2 036	2 158	2 106
9	2 394	2 371	2 390	2 262	2 342	2 193	2 148	2 127	2 182	2 059	2 179
10	2 253	1 212	1 135	1 135	1 089	1 145	1 074	1 051	1 047	1 071	1 013
Sekundarstufe I zusammen	13 820	12 581	12 298	12 042	11 921	11 691	11 606	11 562	11 550	11 547	11 446
10	x	1 059	1 310	1 311	1 212	1 219	1 146	1 125	1 108	1 136	1 071
11	1 445	1 462	1 297	1 498	1 472	1 389	1 436	1 341	1 317	1 297	1 332
12	1 426	1 431	1 434	1 230	1 404	1 378	1 300	1 347	1 257	1 236	1 218
13	1 252	1 349	1 357	1 345	258	248	234	230	248	237	234
Sekundarstufe II zusammen	4 123	5 301	5 398	5 384	4 346	4 234	4 116	4 043	3 930	3 906	3 855
Insgesamt	25 613	25 436	25 280	25 013	23 807	23 554	23 207	22 974	22 752	22 607	22 496
kreisfreie Stadt Bonn											
1	2 906	2 852	3 044	3 073	3 129	3 156	2 945	2 927	2 943	2 967	2 997
2	2 836	3 038	2 985	3 186	3 217	3 274	3 302	3 082	3 064	3 080	3 105
3	2 794	2 732	2 925	2 874	3 068	3 096	3 152	3 179	2 967	2 949	2 965
4	2 832	2 736	2 676	2 863	2 813	3 002	3 032	3 085	3 113	2 906	2 887
Primarstufe zusammen	11 368	11 358	11 630	11 996	12 227	12 528	12 431	12 273	12 087	11 902	11 954
5	3 458	3 509	3 393	3 312	3 543	3 480	3 714	3 748	3 811	3 845	3 588
6	3 545	3 534	3 591	3 470	3 390	3 626	3 561	3 801	3 834	3 902	3 934
7	3 611	3 577	3 545	3 609	3 490	3 408	3 643	3 580	3 820	3 852	3 922
8	3 540	3 656	3 625	3 580	3 649	3 526	3 442	3 680	3 614	3 858	3 892
9	3 392	3 483	3 597	3 568	3 531	3 596	3 475	3 393	3 632	3 562	3 803
10	3 104	1 545	1 467	1 606	1 579	1 576	1 616	1 565	1 527	1 636	1 610
Sekundarstufe I zusammen	20 650	19 304	19 218	19 145	19 182	19 212	19 451	19 767	20 238	20 655	20 749
10	x	1 594	2 043	1 985	1 966	1 934	1 949	1 885	1 837	1 964	1 924
11	2 566	2 414	2 138	2 564	2 594	2 564	2 547	2 573	2 495	2 427	2 596
12	2 219	2 571	2 394	2 043	2 424	2 454	2 426	2 410	2 435	2 360	2 295
13	2 064	2 061	2 392	2 203	302	299	288	301	309	322	313
Sekundarstufe II zusammen	6 849	8 640	8 967	8 795	7 286	7 251	7 210	7 169	7 076	7 073	7 128
Insgesamt	38 867	39 302	39 815	39 936	38 695	38 991	39 092	39 209	39 401	39 630	39 831

**Noch: 1. Voraussichtlicher Schülerbestand an Grund-, Haupt-, Real- und Gesamtschulen
sowie an Gymnasien nach dem Schuljahrgang (Status-quo-Prognose)
Schülerbestände 2009 – 2019 nach kreisfreien Städten und Kreisen**

Schuljahrgang	Jahr (Oktober)										
	2009	2010	2011	2012	2013	2014	2015	2016	2017	2018	2019
kreisfreie Stadt Köln											
1	8 539	8 337	8 889	8 977	9 349	9 624	9 091	9 100	9 203	9 321	9 445
2	8 471	8 827	8 631	9 203	9 292	9 679	9 963	9 410	9 421	9 528	9 649
3	8 693	8 163	8 499	8 313	8 863	8 949	9 321	9 596	9 064	9 073	9 177
4	8 123	8 539	8 013	8 345	8 161	8 702	8 786	9 152	9 421	8 899	8 908
Primarstufe zusammen	33 826	33 866	34 032	34 838	35 665	36 954	37 161	37 258	37 109	36 821	37 179
5	8 055	7 892	8 303	7 786	8 108	7 924	8 449	8 529	8 881	9 141	8 634
6	8 467	8 200	8 030	8 448	7 924	8 251	8 065	8 596	8 679	9 039	9 302
7	8 747	8 567	8 278	8 110	8 534	8 003	8 331	8 142	8 680	8 762	9 126
8	8 262	8 742	8 560	8 269	8 103	8 521	7 993	8 320	8 130	8 671	8 748
9	8 226	8 179	8 638	8 463	8 161	8 001	8 421	7 894	8 218	8 035	8 563
10	7 623	4 644	4 478	4 564	4 557	4 368	4 313	4 540	4 261	4 439	4 343
Sekundarstufe I zusammen	49 380	46 224	46 287	45 640	45 387	45 068	45 572	46 021	46 849	48 087	48 716
10	x	2 970	3 598	3 999	3 785	3 679	3 568	3 750	3 514	3 655	3 563
11	4 415	4 403	3 883	4 472	4 647	4 547	4 395	4 297	4 519	4 230	4 402
12	3 949	4 333	4 280	3 643	4 151	4 315	4 221	4 081	3 988	4 195	3 927
13	3 585	3 661	4 021	3 930	667	639	636	656	653	655	693
Sekundarstufe II zusammen	11 949	15 367	15 782	16 044	13 250	13 180	12 820	12 784	12 674	12 735	12 585
Insgesamt	95 155	95 457	96 101	96 522	94 302	95 202	95 553	96 063	96 632	97 643	98 480
kreisfreie Stadt Leverkusen											
1	1 510	1 585	1 584	1 608	1 649	1 650	1 535	1 518	1 518	1 523	1 533
2	1 550	1 553	1 635	1 632	1 656	1 700	1 701	1 582	1 564	1 564	1 570
3	1 473	1 507	1 509	1 589	1 584	1 609	1 651	1 653	1 537	1 521	1 521
4	1 494	1 451	1 484	1 486	1 564	1 562	1 585	1 626	1 628	1 513	1 497
Primarstufe zusammen	6 027	6 096	6 212	6 315	6 453	6 521	6 472	6 379	6 247	6 121	6 121
5	1 747	1 728	1 682	1 720	1 718	1 809	1 807	1 831	1 876	1 879	1 746
6	1 811	1 762	1 745	1 697	1 733	1 735	1 826	1 822	1 848	1 894	1 895
7	1 914	1 851	1 790	1 774	1 728	1 765	1 766	1 854	1 852	1 880	1 926
8	1 772	1 944	1 889	1 820	1 803	1 755	1 793	1 792	1 885	1 883	1 911
9	1 849	1 803	1 985	1 931	1 849	1 839	1 792	1 828	1 829	1 925	1 924
10	1 645	1 023	984	1 064	1 071	998	1 009	981	1 003	1 006	1 060
Sekundarstufe I zusammen	10 738	10 111	10 075	10 006	9 902	9 901	9 993	10 108	10 293	10 467	10 462
10	x	647	752	835	761	762	736	718	730	728	766
11	1 079	1 039	933	1 057	1 129	1 100	1 057	1 040	1 017	1 034	1 032
12	977	1 079	1 027	889	997	1 068	1 036	999	981	961	975
13	863	912	1 005	946	167	157	161	166	164	166	165
Sekundarstufe II zusammen	2 919	3 677	3 717	3 727	3 054	3 087	2 990	2 923	2 892	2 889	2 938
Insgesamt	19 684	19 884	20 004	20 048	19 409	19 509	19 455	19 410	19 432	19 477	19 521

**Noch: 1. Voraussichtlicher Schülerbestand an Grund-, Haupt-, Real- und Gesamtschulen
sowie an Gymnasien nach dem Schuljahrgang (Status-quo-Prognose)
Schülerbestände 2009 – 2019 nach kreisfreien Städten und Kreisen**

Schuljahrgang	Jahr (Oktober)										
	2009	2010	2011	2012	2013	2014	2015	2016	2017	2018	2019
Kreis Aachen											
1	2 979	2 845	2 943	2 824	2 816	2 810	2 600	2 569	2 568	2 576	2 587
2	3 143	3 081	2 946	3 050	2 924	2 917	2 909	2 693	2 660	2 659	2 667
3	3 185	3 031	2 970	2 840	2 941	2 820	2 811	2 804	2 597	2 565	2 564
4	3 225	3 149	2 995	2 934	2 806	2 905	2 785	2 778	2 771	2 565	2 534
Primarstufe zusammen	12 532	12 106	11 854	11 648	11 487	11 452	11 105	10 844	10 596	10 365	10 352
5	2 951	2 934	2 864	2 725	2 665	2 548	2 641	2 532	2 523	2 517	2 330
6	3 012	2 993	2 973	2 901	2 759	2 703	2 584	2 676	2 566	2 559	2 552
7	3 248	3 011	2 990	2 970	2 899	2 757	2 700	2 584	2 675	2 563	2 557
8	3 021	3 202	2 972	2 950	2 928	2 860	2 720	2 664	2 546	2 637	2 527
9	3 253	3 051	3 231	2 998	2 977	2 957	2 885	2 744	2 689	2 571	2 662
10	3 016	1 955	1 782	1 874	1 745	1 718	1 723	1 680	1 601	1 570	1 501
Sekundarstufe I zusammen	18 501	17 146	16 812	16 418	15 973	15 543	15 253	14 880	14 600	14 417	14 129
10	x	996	1 155	1 237	1 128	1 127	1 108	1 079	1 025	1 003	957
11	1 413	1 384	1 188	1 302	1 356	1 254	1 245	1 238	1 205	1 146	1 122
12	1 169	1 333	1 292	1 073	1 162	1 208	1 120	1 111	1 107	1 076	1 021
13	1 026	1 080	1 234	1 182	165	149	147	145	148	154	148
Sekundarstufe II zusammen	3 608	4 793	4 869	4 794	3 811	3 738	3 620	3 573	3 485	3 379	3 248
Insgesamt	34 641	34 045	33 535	32 860	31 271	30 733	29 978	29 297	28 681	28 161	27 729
Kreis Düren											
1	2 461	2 266	2 363	2 319	2 318	2 299	2 122	2 088	2 081	2 078	2 078
2	2 619	2 592	2 391	2 493	2 446	2 446	2 424	2 238	2 202	2 194	2 191
3	2 712	2 502	2 475	2 283	2 381	2 336	2 335	2 316	2 137	2 103	2 095
4	2 692	2 666	2 458	2 431	2 243	2 338	2 293	2 294	2 273	2 099	2 066
Primarstufe zusammen	10 484	10 026	9 687	9 526	9 388	9 419	9 174	8 936	8 693	8 474	8 430
5	2 759	2 635	2 615	2 411	2 384	2 197	2 290	2 245	2 243	2 227	2 056
6	2 879	2 823	2 697	2 676	2 466	2 438	2 249	2 344	2 297	2 296	2 277
7	3 135	2 889	2 828	2 703	2 679	2 470	2 440	2 251	2 345	2 298	2 301
8	2 857	3 121	2 877	2 816	2 689	2 667	2 457	2 427	2 240	2 334	2 289
9	2 980	2 874	3 139	2 899	2 834	2 705	2 683	2 471	2 446	2 255	2 350
10	2 902	1 815	1 723	1 877	1 752	1 700	1 636	1 621	1 495	1 481	1 366
Sekundarstufe I zusammen	17 512	16 157	15 879	15 382	14 804	14 177	13 755	13 359	13 066	12 891	12 639
10	x	953	1 101	1 195	1 068	1 055	993	988	908	894	824
11	1 359	1 371	1 168	1 292	1 374	1 272	1 247	1 188	1 181	1 086	1 071
12	1 214	1 282	1 280	1 052	1 156	1 229	1 138	1 115	1 061	1 056	970
13	1 018	1 131	1 196	1 182	224	208	214	207	208	204	204
Sekundarstufe II zusammen	3 591	4 737	4 745	4 721	3 822	3 764	3 592	3 498	3 358	3 240	3 069
Insgesamt	31 587	30 920	30 311	29 629	28 014	27 360	26 521	25 793	25 117	24 605	24 138

Noch: **1. Voraussichtlicher Schülerbestand an Grund-, Haupt-, Real- und Gesamtschulen sowie an Gymnasien nach dem Schuljahrgang (Status-quo-Prognose)**

Schülerbestände 2009 – 2019 nach kreisfreien Städten und Kreisen

Schuljahrgang	Jahr (Oktober)										
	2009	2010	2011	2012	2013	2014	2015	2016	2017	2018	2019
Rhein-Erft-Kreis											
1	4 408	4 183	4 392	4 391	4 412	4 403	4 075	4 020	4 010	4 016	4 031
2	4 452	4 556	4 331	4 545	4 546	4 566	4 558	4 218	4 161	4 152	4 157
3	4 598	4 290	4 388	4 172	4 378	4 379	4 400	4 392	4 064	4 009	4 000
4	4 468	4 528	4 223	4 318	4 106	4 309	4 308	4 329	4 321	3 999	3 944
Primarstufe zusammen	17 926	17 557	17 334	17 426	17 442	17 657	17 341	16 959	16 556	16 176	16 132
5	4 658	4 480	4 541	4 236	4 328	4 115	4 321	4 317	4 341	4 332	4 010
6	4 965	4 773	4 589	4 653	4 337	4 433	4 214	4 425	4 424	4 446	4 435
7	5 013	4 963	4 764	4 581	4 645	4 331	4 427	4 206	4 414	4 413	4 438
8	4 688	4 990	4 943	4 744	4 559	4 625	4 307	4 404	4 186	4 393	4 393
9	4 725	4 685	4 976	4 927	4 720	4 539	4 604	4 293	4 387	4 171	4 378
10	4 635	2 773	2 664	2 751	2 764	2 659	2 556	2 590	2 420	2 475	2 357
Sekundarstufe I zusammen	28 684	26 664	26 477	25 892	25 353	24 702	24 429	24 235	24 172	24 230	24 011
10	x	1 691	2 055	2 273	2 191	2 080	2 000	2 029	1 885	1 928	1 828
11	2 107	2 210	1 860	2 167	2 259	2 236	2 142	2 057	2 090	1 939	1 982
12	2 045	2 078	2 158	1 747	2 017	2 104	2 083	1 990	1 913	1 943	1 803
13	1 873	1 918	1 949	2 004	232	223	222	232	230	227	232
Sekundarstufe II zusammen	6 025	7 897	8 022	8 191	6 699	6 643	6 447	6 308	6 118	6 037	5 845
Insgesamt	52 635	52 118	51 833	51 509	49 494	49 002	48 217	47 502	46 846	46 443	45 988
Kreis Euskirchen											
1	1 868	1 766	1 781	1 731	1 732	1 729	1 595	1 566	1 557	1 554	1 552
2	1 879	1 935	1 832	1 847	1 795	1 796	1 793	1 654	1 623	1 616	1 612
3	1 976	1 832	1 885	1 786	1 801	1 750	1 752	1 747	1 612	1 584	1 575
4	1 989	1 946	1 804	1 854	1 757	1 772	1 722	1 724	1 719	1 586	1 557
Primarstufe zusammen	7 712	7 479	7 302	7 218	7 085	7 047	6 862	6 691	6 511	6 340	6 296
5	2 098	2 062	2 017	1 871	1 923	1 822	1 838	1 785	1 788	1 783	1 645
6	2 261	2 147	2 109	2 064	1 913	1 965	1 865	1 880	1 825	1 829	1 825
7	2 373	2 264	2 153	2 114	2 067	1 914	1 968	1 867	1 883	1 831	1 832
8	2 327	2 372	2 264	2 151	2 112	2 064	1 912	1 965	1 864	1 879	1 826
9	2 369	2 361	2 404	2 289	2 176	2 137	2 089	1 936	1 988	1 887	1 902
10	2 315	1 397	1 340	1 387	1 308	1 261	1 233	1 204	1 119	1 151	1 092
Sekundarstufe I zusammen	13 743	12 603	12 287	11 876	11 499	11 163	10 905	10 637	10 467	10 360	10 122
10	x	831	1 025	1 010	971	897	890	866	798	824	778
11	1 064	1 107	925	1 090	1 093	1 040	986	975	942	869	898
12	948	1 027	1 058	853	993	996	947	896	888	861	791
13	855	874	946	965	65	62	59	60	58	59	58
Sekundarstufe II zusammen	2 867	3 839	3 954	3 918	3 122	2 995	2 882	2 797	2 686	2 613	2 525
Insgesamt	24 322	23 921	23 543	23 012	21 706	21 205	20 649	20 125	19 664	19 313	18 943

**Noch: 1. Voraussichtlicher Schülerbestand an Grund-, Haupt-, Real- und Gesamtschulen
sowie an Gymnasien nach dem Schuljahrgang (Status-quo-Prognose)
Schülerbestände 2009 – 2019 nach kreisfreien Städten und Kreisen**

Schuljahrgang	Jahr (Oktober)										
	2009	2010	2011	2012	2013	2014	2015	2016	2017	2018	2019
Kreis Heinsberg											
1	2 540	2 272	2 387	2 375	2 206	2 150	1 986	1 956	1 951	1 948	1 950
2	2 465	2 634	2 358	2 478	2 465	2 289	2 232	2 062	2 030	2 026	2 023
3	2 594	2 371	2 531	2 268	2 383	2 370	2 202	2 145	1 983	1 952	1 947
4	2 600	2 557	2 335	2 494	2 233	2 348	2 335	2 170	2 115	1 953	1 924
Primarstufe zusammen	10 199	9 834	9 611	9 615	9 287	9 157	8 755	8 333	8 079	7 879	7 844
5	2 746	2 603	2 562	2 343	2 499	2 235	2 352	2 341	2 175	2 121	1 959
6	2 856	2 799	2 653	2 612	2 386	2 547	2 280	2 399	2 386	2 217	2 161
7	3 102	2 842	2 785	2 637	2 596	2 372	2 532	2 269	2 386	2 372	2 206
8	2 891	3 096	2 839	2 784	2 635	2 592	2 370	2 527	2 264	2 384	2 371
9	2 901	2 910	3 113	2 855	2 799	2 649	2 607	2 383	2 542	2 278	2 397
10	2 875	1 841	1 825	1 934	1 792	1 771	1 674	1 648	1 505	1 610	1 442
Sekundarstufe I zusammen	17 371	16 091	15 777	15 165	14 707	14 166	13 815	13 567	13 258	12 982	12 536
10	x	842	1 008	1 102	984	940	895	884	804	856	765
11	1 301	1 285	1 064	1 226	1 291	1 189	1 164	1 098	1 090	989	1 050
12	1 206	1 294	1 266	1 012	1 153	1 218	1 118	1 098	1 034	1 027	932
13	1 059	1 126	1 209	1 170	205	195	199	191	193	188	187
Sekundarstufe II zusammen	3 566	4 547	4 547	4 510	3 633	3 542	3 376	3 271	3 121	3 060	2 934
Insgesamt	31 136	30 472	29 935	29 290	27 627	26 865	25 946	25 171	24 458	23 921	23 314
Oberbergischer Kreis											
1	2 920	2 720	2 777	2 654	2 654	2 637	2 427	2 382	2 363	2 347	2 340
2	2 941	3 033	2 827	2 890	2 761	2 761	2 741	2 524	2 478	2 457	2 442
3	3 081	2 846	2 933	2 736	2 795	2 671	2 670	2 652	2 440	2 396	2 378
4	3 043	3 007	2 776	2 859	2 668	2 725	2 605	2 605	2 586	2 380	2 337
Primarstufe zusammen	11 985	11 606	11 313	11 139	10 878	10 794	10 443	10 163	9 867	9 580	9 497
5	3 158	3 134	3 101	2 860	2 945	2 749	2 807	2 683	2 687	2 666	2 453
6	3 449	3 220	3 193	3 159	2 917	3 000	2 803	2 861	2 737	2 737	2 718
7	3 597	3 408	3 180	3 153	3 118	2 878	2 964	2 766	2 823	2 698	2 701
8	3 436	3 552	3 365	3 145	3 116	3 085	2 845	2 926	2 732	2 788	2 665
9	3 420	3 469	3 577	3 391	3 172	3 139	3 108	2 868	2 950	2 753	2 813
10	3 458	2 298	2 279	2 326	2 232	2 167	2 112	2 089	1 930	1 991	1 857
Sekundarstufe I zusammen	20 518	19 081	18 695	18 034	17 500	17 018	16 639	16 193	15 859	15 633	15 207
10	x	963	1 198	1 260	1 153	978	1 010	1 002	916	940	878
11	1 546	1 538	1 295	1 509	1 523	1 451	1 354	1 345	1 337	1 222	1 252
12	1 294	1 482	1 460	1 188	1 372	1 383	1 319	1 229	1 222	1 213	1 108
13	1 197	1 198	1 369	1 337	262	257	249	249	238	245	244
Sekundarstufe II zusammen	4 037	5 181	5 322	5 294	4 310	4 069	3 932	3 825	3 713	3 620	3 482
Insgesamt	36 540	35 868	35 330	34 467	32 688	31 881	31 014	30 181	29 439	28 833	28 186

Noch: **1. Voraussichtlicher Schülerbestand an Grund-, Haupt-, Real- und Gesamtschulen sowie an Gymnasien nach dem Schuljahrgang (Status-quo-Prognose)**

Schülerbestände 2009 – 2019 nach kreisfreien Städten und Kreisen

Schuljahrgang	Jahr (Oktober)										
	2009	2010	2011	2012	2013	2014	2015	2016	2017	2018	2019
Rheinisch-Bergischer Kreis											
1	2 772	2 626	2 709	2 636	2 636	2 609	2 386	2 334	2 311	2 302	2 302
2	2 854	2 950	2 800	2 886	2 809	2 809	2 780	2 542	2 488	2 462	2 452
3	2 872	2 704	2 793	2 652	2 734	2 661	2 660	2 633	2 409	2 357	2 333
4	2 891	2 849	2 683	2 770	2 630	2 712	2 639	2 639	2 611	2 389	2 337
Primarstufe zusammen	11 389	11 129	10 985	10 944	10 809	10 791	10 465	10 148	9 819	9 510	9 424
5	2 750	2 710	2 672	2 513	2 595	2 461	2 539	2 470	2 470	2 445	2 236
6	2 891	2 758	2 718	2 679	2 521	2 602	2 470	2 548	2 479	2 478	2 454
7	3 029	2 908	2 771	2 733	2 695	2 536	2 617	2 482	2 562	2 490	2 491
8	2 994	3 024	2 898	2 764	2 726	2 688	2 528	2 612	2 477	2 554	2 485
9	2 905	2 957	2 985	2 856	2 725	2 684	2 649	2 490	2 571	2 443	2 519
10	2 744	1 648	1 617	1 655	1 512	1 462	1 450	1 428	1 346	1 391	1 322
Sekundarstufe I zusammen	17 313	16 005	15 661	15 200	14 774	14 433	14 253	14 030	13 905	13 801	13 507
10	x	1 014	1 273	1 255	1 278	1 187	1 159	1 146	1 075	1 108	1 050
11	1 678	1 536	1 305	1 560	1 550	1 474	1 404	1 377	1 364	1 281	1 319
12	1 377	1 632	1 480	1 210	1 430	1 420	1 353	1 288	1 263	1 250	1 174
13	1 247	1 295	1 535	1 379	168	164	155	157	154	155	155
Sekundarstufe II zusammen	4 302	5 477	5 593	5 404	4 426	4 245	4 071	3 968	3 856	3 794	3 698
Insgesamt	33 004	32 611	32 239	31 548	30 009	29 469	28 789	28 146	27 580	27 105	26 629
Rhein-Sieg-Kreis											
1	5 976	5 705	5 925	5 852	5 818	5 777	5 325	5 234	5 211	5 202	5 209
2	6 088	6 228	5 955	6 184	6 108	6 073	6 029	5 559	5 463	5 439	5 429
3	6 139	5 898	6 032	5 767	5 990	5 917	5 882	5 840	5 385	5 292	5 268
4	6 257	6 036	5 797	5 928	5 667	5 884	5 814	5 780	5 740	5 291	5 200
Primarstufe zusammen	24 460	23 867	23 709	23 731	23 583	23 651	23 050	22 413	21 799	21 224	21 106
5	5 630	5 595	5 400	5 187	5 296	5 063	5 255	5 196	5 166	5 132	4 731
6	5 874	5 752	5 716	5 517	5 298	5 413	5 174	5 371	5 309	5 280	5 243
7	6 408	5 899	5 765	5 733	5 534	5 314	5 428	5 190	5 386	5 325	5 291
8	6 011	6 395	5 888	5 750	5 720	5 518	5 302	5 414	5 172	5 373	5 310
9	5 979	6 018	6 396	5 880	5 734	5 708	5 507	5 289	5 405	5 163	5 358
10	5 731	3 312	3 340	3 405	3 141	3 017	3 033	2 929	2 816	2 881	2 757
Sekundarstufe I zusammen	35 633	32 971	32 505	31 472	30 723	30 033	29 699	29 389	29 254	29 154	28 690
10	x	2 306	2 694	3 027	2 773	2 753	2 703	2 606	2 499	2 549	2 427
11	2 942	3 046	2 606	3 076	3 215	2 958	2 887	2 879	2 776	2 662	2 714
12	2 717	2 904	2 976	2 453	2 869	2 995	2 757	2 689	2 682	2 585	2 480
13	2 553	2 497	2 671	2 709	339	330	330	319	322	333	320
Sekundarstufe II zusammen	8 212	10 753	10 947	11 265	9 196	9 036	8 677	8 493	8 279	8 129	7 941
Insgesamt	68 305	67 591	67 161	66 468	63 502	62 720	61 426	60 295	59 332	58 507	57 737

**Noch: 1. Voraussichtlicher Schülerbestand an Grund-, Haupt-, Real- und Gesamtschulen
sowie an Gymnasien nach dem Schuljahrgang (Status-quo-Prognose)
Schülerbestände 2009 – 2019 nach kreisfreien Städten und Kreisen**

Schuljahrgang	Jahr (Oktober)										
	2009	2010	2011	2012	2013	2014	2015	2016	2017	2018	2019
Regierungsbezirk Köln											
1	40 817	38 985	40 729	40 330	40 603	40 763	37 876	37 473	37 502	37 635	37 851
2	41 220	42 399	40 553	42 366	41 946	42 229	42 387	39 386	38 966	38 996	39 133
3	42 025	39 768	40 881	39 113	40 860	40 456	40 727	40 882	37 991	37 585	37 615
4	41 516	41 326	39 090	40 174	38 435	40 152	39 754	40 025	40 176	37 330	36 931
Primarstufe zusammen	165 578	162 478	161 253	161 983	161 844	163 600	160 744	157 766	154 635	151 546	151 530
5	42 247	41 386	41 214	39 009	40 098	38 378	40 104	39 718	39 997	40 158	37 316
6	44 237	43 059	42 176	41 993	39 743	40 860	39 119	40 872	40 480	40 763	40 922
7	46 533	44 412	43 156	42 284	42 109	39 851	40 971	39 224	40 979	40 587	40 885
8	44 152	46 457	44 360	43 089	42 213	42 029	39 779	40 892	39 146	40 912	40 523
9	44 393	44 161	46 431	44 319	43 020	42 147	41 968	39 716	40 839	39 102	40 848
10	42 301	25 463	24 634	25 578	24 542	23 842	23 429	23 326	22 070	22 702	21 720
Sekundarstufe I zusammen	263 863	244 938	241 971	236 272	231 725	227 107	225 370	223 748	223 511	224 224	222 214
10	x	15 866	19 212	20 489	19 270	18 611	18 157	18 078	17 099	17 585	16 831
11	22 915	22 795	19 662	22 813	23 503	22 474	21 864	21 408	21 333	20 182	20 770
12	20 541	22 446	22 105	18 393	21 128	21 768	20 818	20 253	19 831	19 763	18 694
13	18 592	19 102	20 884	20 352	3 054	2 931	2 894	2 913	2 925	2 945	2 953
Sekundarstufe II zusammen	62 048	80 209	81 863	82 047	66 955	65 784	63 733	62 652	61 188	60 475	59 248
Insgesamt	491 489	487 625	485 087	480 302	460 524	456 491	449 847	444 166	439 334	436 245	432 992
kreisfreie Stadt Bottrop											
1	1 061	1 020	1 027	976	999	1 004	932	918	919	917	920
2	1 060	1 060	1 021	1 027	976	999	1 006	933	918	919	917
3	1 157	1 047	1 044	1 008	1 013	961	987	993	923	908	909
4	1 088	1 130	1 023	1 021	983	989	939	963	969	901	886
Primarstufe zusammen	4 366	4 257	4 115	4 032	3 971	3 953	3 864	3 807	3 729	3 645	3 632
5	1 075	1 046	1 087	981	981	943	949	902	923	926	860
6	1 139	1 098	1 070	1 110	1 003	1 003	965	973	920	944	946
7	1 162	1 154	1 107	1 079	1 121	1 011	1 011	972	977	927	952
8	1 158	1 158	1 151	1 099	1 078	1 116	1 008	1 009	970	977	925
9	1 172	1 164	1 160	1 158	1 103	1 078	1 121	1 013	1 011	972	981
10	1 089	723	714	704	687	647	641	665	603	602	579
Sekundarstufe I zusammen	6 795	6 343	6 289	6 131	5 973	5 798	5 695	5 534	5 404	5 348	5 243
10	x	343	405	417	426	414	391	408	367	366	354
11	487	483	424	483	472	469	451	437	453	411	409
12	448	476	468	396	447	438	436	417	405	421	384
13	432	427	455	441	103	99	94	97	96	95	100
Sekundarstufe II zusammen	1 367	1 729	1 752	1 737	1 448	1 420	1 372	1 359	1 321	1 293	1 247
Insgesamt	12 528	12 329	12 156	11 900	11 392	11 171	10 931	10 700	10 454	10 286	10 122

Noch: **1. Voraussichtlicher Schülerbestand an Grund-, Haupt-, Real- und Gesamtschulen sowie an Gymnasien nach dem Schuljahrgang (Status-quo-Prognose)**

Schülerbestände 2009 – 2019 nach kreisfreien Städten und Kreisen

Schuljahrgang	Jahr (Oktober)										
	2009	2010	2011	2012	2013	2014	2015	2016	2017	2018	2019
kreisfreie Stadt Gelsenkirchen											
1	2 352	2 237	2 340	2 327	2 364	2 372	2 206	2 183	2 177	2 175	2 174
2	2 383	2 405	2 291	2 396	2 382	2 421	2 430	2 260	2 234	2 228	2 226
3	2 506	2 303	2 325	2 213	2 315	2 301	2 338	2 348	2 184	2 160	2 154
4	2 304	2 406	2 209	2 229	2 124	2 222	2 207	2 243	2 252	2 096	2 071
Primarstufe zusammen	9 545	9 351	9 165	9 165	9 185	9 316	9 181	9 034	8 847	8 659	8 625
5	2 308	2 243	2 344	2 151	2 172	2 067	2 162	2 149	2 181	2 187	2 038
6	2 471	2 351	2 283	2 391	2 193	2 213	2 108	2 205	2 189	2 223	2 231
7	2 626	2 495	2 378	2 304	2 412	2 213	2 233	2 126	2 223	2 209	2 242
8	2 458	2 617	2 487	2 363	2 294	2 402	2 201	2 222	2 113	2 214	2 198
9	2 479	2 447	2 608	2 482	2 358	2 289	2 396	2 195	2 218	2 111	2 208
10	2 420	1 703	1 625	1 759	1 671	1 575	1 545	1 618	1 486	1 500	1 429
Sekundarstufe I zusammen	14 762	13 856	13 725	13 450	13 100	12 759	12 645	12 515	12 410	12 444	12 346
10	x	567	720	713	672	648	613	640	585	590	560
11	1 191	1 221	1 055	1 152	1 182	1 139	1 089	1 057	1 104	1 011	1 020
12	1 099	1 134	1 152	969	1 045	1 072	1 032	990	960	1 002	918
13	991	1 035	1 065	1 074	383	364	363	363	356	352	369
Sekundarstufe II zusammen	3 281	3 957	3 992	3 908	3 282	3 223	3 097	3 050	3 005	2 955	2 867
Insgesamt	27 588	27 164	26 882	26 523	25 567	25 298	24 923	24 599	24 262	24 058	23 838
kreisfreie Stadt Münster											
1	2 408	2 320	2 373	2 381	2 407	2 434	2 258	2 233	2 238	2 254	2 274
2	2 342	2 433	2 349	2 402	2 410	2 436	2 464	2 287	2 260	2 265	2 281
3	2 335	2 301	2 391	2 306	2 360	2 368	2 393	2 420	2 246	2 221	2 225
4	2 361	2 285	2 251	2 338	2 257	2 308	2 315	2 341	2 367	2 197	2 172
Primarstufe zusammen	9 446	9 339	9 364	9 427	9 434	9 546	9 430	9 281	9 111	8 937	8 952
5	2 736	2 740	2 652	2 614	2 711	2 617	2 676	2 682	2 714	2 743	2 545
6	2 832	2 783	2 789	2 702	2 657	2 758	2 662	2 722	2 728	2 761	2 792
7	2 844	2 850	2 804	2 805	2 717	2 675	2 776	2 679	2 737	2 747	2 775
8	2 848	2 849	2 854	2 806	2 811	2 721	2 679	2 779	2 681	2 742	2 750
9	2 681	2 841	2 838	2 844	2 795	2 798	2 711	2 667	2 766	2 671	2 730
10	2 620	1 271	1 277	1 266	1 259	1 229	1 237	1 198	1 179	1 225	1 183
Sekundarstufe I zusammen	16 561	15 334	15 214	15 037	14 950	14 798	14 741	14 727	14 805	14 889	14 775
10	x	1 339	1 737	1 735	1 740	1 703	1 697	1 645	1 619	1 679	1 620
11	1 615	1 670	1 440	1 810	1 775	1 767	1 730	1 732	1 682	1 653	1 715
12	1 552	1 618	1 656	1 375	1 708	1 676	1 666	1 632	1 634	1 586	1 560
13	1 414	1 477	1 539	1 561	148	151	142	151	151	156	153
Sekundarstufe II zusammen	4 581	6 104	6 372	6 481	5 371	5 297	5 235	5 160	5 086	5 074	5 048
Insgesamt	30 588	30 777	30 950	30 945	29 755	29 641	29 406	29 168	29 002	28 900	28 775

**Noch: 1. Voraussichtlicher Schülerbestand an Grund-, Haupt-, Real- und Gesamtschulen
sowie an Gymnasien nach dem Schuljahrgang (Status-quo-Prognose)
Schülerbestände 2009 – 2019 nach kreisfreien Städten und Kreisen**

Schuljahrgang	Jahr (Oktober)										
	2009	2010	2011	2012	2013	2014	2015	2016	2017	2018	2019
Kreis Borken											
1	4 027	3 811	3 919	3 750	3 742	3 732	3 456	3 407	3 400	3 401	3 411
2	4 166	4 190	3 971	4 084	3 908	3 898	3 889	3 601	3 551	3 542	3 544
3	4 267	4 024	4 045	3 835	3 943	3 773	3 765	3 756	3 477	3 429	3 421
4	4 333	4 226	3 984	4 005	3 796	3 903	3 737	3 727	3 719	3 442	3 394
Primarstufe zusammen	16 793	16 251	15 919	15 674	15 389	15 306	14 847	14 491	14 147	13 814	13 770
5	4 613	4 348	4 242	4 002	4 022	3 816	3 925	3 762	3 755	3 748	3 471
6	4 705	4 639	4 371	4 261	4 024	4 040	3 834	3 946	3 779	3 773	3 767
7	4 736	4 679	4 612	4 344	4 233	3 997	4 015	3 810	3 918	3 755	3 747
8	4 717	4 729	4 674	4 605	4 336	4 227	3 990	4 007	3 801	3 910	3 746
9	4 751	4 691	4 698	4 646	4 576	4 306	4 200	3 962	3 980	3 777	3 882
10	4 701	3 109	3 072	3 021	3 004	2 960	2 777	2 708	2 560	2 570	2 441
Sekundarstufe I zusammen	28 223	26 195	25 669	24 879	24 195	23 346	22 741	22 195	21 793	21 533	21 054
10	x	1 374	1 577	1 640	1 579	1 542	1 470	1 432	1 349	1 355	1 283
11	1 366	1 453	1 189	1 416	1 407	1 369	1 339	1 273	1 241	1 167	1 173
12	1 334	1 354	1 425	1 118	1 319	1 309	1 275	1 247	1 184	1 153	1 086
13	1 209	1 277	1 296	1 350	x	x	x	x	x	x	x
Sekundarstufe II zusammen	3 909	5 458	5 487	5 524	4 305	4 220	4 084	3 952	3 774	3 675	3 542
Insgesamt	48 925	47 904	47 075	46 077	43 889	42 872	41 672	40 638	39 714	39 022	38 366
Kreis Coesfeld											
1	2 293	2 031	2 098	2 068	2 035	2 001	1 829	1 792	1 771	1 769	1 765
2	2 378	2 362	2 095	2 164	2 134	2 100	2 064	1 887	1 849	1 829	1 826
3	2 497	2 318	2 302	2 041	2 108	2 079	2 045	2 011	1 839	1 802	1 783
4	2 541	2 464	2 286	2 271	2 013	2 080	2 050	2 017	1 983	1 813	1 777
Primarstufe zusammen	9 709	9 175	8 781	8 544	8 290	8 260	7 988	7 707	7 442	7 213	7 151
5	2 642	2 500	2 424	2 251	2 234	1 981	2 048	2 016	1 988	1 956	1 787
6	2 681	2 684	2 538	2 461	2 285	2 267	2 013	2 077	2 049	2 016	1 983
7	2 896	2 711	2 724	2 569	2 493	2 312	2 294	2 037	2 103	2 071	2 041
8	2 812	2 895	2 711	2 727	2 569	2 492	2 310	2 293	2 036	2 104	2 072
9	2 808	2 840	2 916	2 728	2 752	2 589	2 510	2 330	2 311	2 052	2 120
10	2 803	1 882	1 878	1 884	1 758	1 819	1 696	1 647	1 529	1 518	1 349
Sekundarstufe I zusammen	16 642	15 512	15 191	14 620	14 091	13 460	12 871	12 400	12 016	11 717	11 352
10	x	852	1 033	1 111	1 037	971	940	910	842	835	740
11	1 003	1 078	929	1 096	1 103	1 030	1 034	979	949	876	868
12	963	1 013	1 078	897	1 048	1 054	986	988	934	905	837
13	899	924	973	1 026	148	144	139	136	143	138	135
Sekundarstufe II zusammen	2 865	3 867	4 013	4 130	3 336	3 199	3 099	3 013	2 868	2 754	2 580
Insgesamt	29 216	28 554	27 985	27 294	25 717	24 919	23 958	23 120	22 326	21 684	21 083

**Noch: 1. Voraussichtlicher Schülerbestand an Grund-, Haupt-, Real- und Gesamtschulen
sowie an Gymnasien nach dem Schuljahrgang (Status-quo-Prognose)
Schülerbestände 2009 – 2019 nach kreisfreien Städten und Kreisen**

Schuljahrgang	Jahr (Oktober)										
	2009	2010	2011	2012	2013	2014	2015	2016	2017	2018	2019
Kreis Recklinghausen											
1	5 698	5 314	5 393	5 198	5 239	5 230	4 824	4 736	4 701	4 682	4 674
2	5 672	5 821	5 436	5 517	5 319	5 361	5 352	4 937	4 846	4 811	4 791
3	6 047	5 526	5 668	5 294	5 371	5 181	5 221	5 213	4 808	4 720	4 686
4	6 077	5 900	5 389	5 527	5 162	5 237	5 050	5 090	5 084	4 688	4 602
Primarstufe zusammen	23 494	22 561	21 886	21 536	21 091	21 009	20 447	19 976	19 439	18 901	18 753
5	6 177	6 224	6 052	5 524	5 664	5 289	5 365	5 174	5 212	5 206	4 798
6	6 644	6 314	6 357	6 179	5 644	5 786	5 400	5 478	5 282	5 324	5 316
7	6 883	6 576	6 243	6 289	6 109	5 578	5 722	5 340	5 419	5 225	5 265
8	6 615	6 839	6 531	6 201	6 246	6 070	5 542	5 681	5 303	5 379	5 189
9	6 746	6 638	6 864	6 553	6 220	6 266	6 092	5 565	5 701	5 324	5 399
10	6 631	4 255	4 140	4 389	4 073	3 897	3 952	3 846	3 511	3 604	3 367
Sekundarstufe I zusammen	39 696	36 846	36 187	35 135	33 956	32 886	32 073	31 084	30 428	30 062	29 334
10	x	2 044	2 411	2 343	2 356	2 182	2 171	2 107	1 922	1 962	1 831
11	2 873	2 965	2 515	2 838	2 872	2 750	2 610	2 619	2 544	2 319	2 371
12	2 745	2 738	2 807	2 292	2 568	2 602	2 487	2 361	2 366	2 299	2 097
13	2 269	2 540	2 521	2 561	442	420	409	410	400	412	402
Sekundarstufe II zusammen	7 887	10 287	10 254	10 034	8 238	7 954	7 677	7 497	7 232	6 992	6 701
Insgesamt	71 077	69 694	68 327	66 705	63 285	61 849	60 197	58 557	57 099	55 955	54 788
Kreis Steinfurt											
1	4 789	4 435	4 555	4 526	4 392	4 308	3 959	3 880	3 857	3 844	3 845
2	4 786	4 930	4 574	4 698	4 667	4 529	4 443	4 083	3 999	3 976	3 963
3	5 107	4 677	4 817	4 467	4 589	4 559	4 424	4 340	3 988	3 907	3 886
4	5 040	5 024	4 600	4 736	4 392	4 512	4 483	4 350	4 268	3 922	3 843
Primarstufe zusammen	19 722	19 066	18 546	18 427	18 040	17 908	17 309	16 653	16 112	15 649	15 537
5	5 357	4 994	4 980	4 560	4 694	4 357	4 475	4 448	4 320	4 240	3 897
6	5 426	5 431	5 062	5 048	4 622	4 756	4 414	4 536	4 508	4 378	4 295
7	5 703	5 455	5 455	5 084	5 071	4 643	4 777	4 434	4 556	4 528	4 398
8	5 523	5 712	5 464	5 464	5 091	5 074	4 647	4 781	4 439	4 561	4 535
9	5 544	5 580	5 765	5 509	5 500	5 125	5 111	4 680	4 813	4 467	4 591
10	5 396	3 552	3 522	3 622	3 482	3 453	3 234	3 220	2 953	3 038	2 824
Sekundarstufe I zusammen	32 949	30 724	30 248	29 287	28 460	27 408	26 658	26 099	25 589	25 212	24 540
10	x	1 680	2 023	2 100	1 972	1 989	1 835	1 839	1 676	1 727	1 600
11	1 957	2 067	1 747	2 070	2 106	2 009	2 010	1 867	1 872	1 707	1 757
12	1 982	1 957	2 047	1 666	1 950	1 985	1 894	1 895	1 760	1 765	1 607
13	1 770	1 870	1 845	1 911	191	183	178	179	186	179	181
Sekundarstufe II zusammen	5 709	7 574	7 662	7 747	6 219	6 166	5 917	5 780	5 494	5 378	5 145
Insgesamt	58 380	57 364	56 456	55 461	52 719	51 482	49 884	48 532	47 195	46 239	45 222

**Noch: 1. Voraussichtlicher Schülerbestand an Grund-, Haupt-, Real- und Gesamtschulen
sowie an Gymnasien nach dem Schuljahrgang (Status-quo-Prognose)
Schülerbestände 2009 – 2019 nach kreisfreien Städten und Kreisen**

Schuljahrgang	Jahr (Oktober)										
	2009	2010	2011	2012	2013	2014	2015	2016	2017	2018	2019
Kreis Warendorf											
1	3 003	2 829	2 895	2 819	2 758	2 721	2 497	2 444	2 414	2 399	2 388
2	3 027	3 076	2 903	2 971	2 892	2 828	2 792	2 560	2 505	2 476	2 461
3	3 222	2 966	3 014	2 844	2 910	2 833	2 772	2 735	2 508	2 455	2 427
4	3 145	3 171	2 919	2 964	2 797	2 861	2 786	2 725	2 690	2 468	2 413
Primarstufe zusammen	12 397	12 042	11 731	11 598	11 357	11 243	10 847	10 464	10 117	9 798	9 689
5	3 285	3 019	3 041	2 803	2 846	2 687	2 748	2 678	2 624	2 590	2 378
6	3 187	3 332	3 061	3 086	2 844	2 887	2 723	2 789	2 717	2 659	2 628
7	3 318	3 178	3 324	3 053	3 075	2 836	2 876	2 713	2 781	2 707	2 650
8	3 256	3 306	3 171	3 325	3 048	3 070	2 830	2 872	2 708	2 774	2 699
9	3 191	3 266	3 307	3 177	3 340	3 058	3 081	2 842	2 886	2 721	2 784
10	3 263	2 090	2 149	2 119	2 025	2 207	1 991	2 007	1 851	1 880	1 777
Sekundarstufe I zusammen	19 500	18 191	18 053	17 563	17 178	16 745	16 249	15 901	15 567	15 331	14 916
10	x	973	1 143	1 234	1 169	1 126	1 073	1 078	993	1 006	945
11	1 323	1 369	1 117	1 358	1 356	1 288	1 363	1 251	1 253	1 159	1 172
12	1 200	1 292	1 319	1 038	1 248	1 245	1 183	1 252	1 151	1 152	1 063
13	1 130	1 137	1 219	1 238	71	70	65	66	73	70	69
Sekundarstufe II zusammen	3 653	4 771	4 798	4 868	3 844	3 729	3 684	3 647	3 470	3 387	3 249
Insgesamt	35 550	35 004	34 582	34 029	32 379	31 717	30 780	30 012	29 154	28 516	27 854
Regierungsbezirk Münster											
1	25 631	23 997	24 600	24 045	23 936	23 802	21 961	21 593	21 477	21 441	21 451
2	25 814	26 277	24 640	25 259	24 688	24 572	24 440	22 548	22 162	22 046	22 009
3	27 138	25 162	25 606	24 008	24 609	24 055	23 945	23 816	21 973	21 602	21 491
4	26 889	26 606	24 661	25 091	23 524	24 112	23 567	23 456	23 332	21 527	21 158
Primarstufe zusammen	105 472	102 042	99 507	98 403	96 757	96 541	93 913	91 413	88 944	86 616	86 109
5	28 193	27 114	26 822	24 886	25 324	23 757	24 348	23 811	23 717	23 596	21 774
6	29 085	28 632	27 531	27 238	25 272	25 710	24 119	24 726	24 172	24 078	23 958
7	30 168	29 098	28 647	27 527	27 231	25 265	25 704	24 111	24 714	24 169	24 070
8	29 387	30 105	29 043	28 590	27 473	27 172	25 207	25 644	24 051	24 661	24 114
9	29 372	29 467	30 156	29 097	28 644	27 509	27 222	25 254	25 686	24 095	24 695
10	28 923	18 585	18 377	18 764	17 959	17 787	17 073	16 909	15 672	15 937	14 949
Sekundarstufe I zusammen	175 128	163 001	160 576	156 102	151 903	147 200	143 673	140 455	138 012	136 536	133 560
10	x	9 172	11 049	11 293	10 951	10 575	10 190	10 059	9 353	9 520	8 933
11	11 815	12 306	10 416	12 223	12 273	11 821	11 626	11 215	11 098	10 303	10 485
12	11 323	11 582	11 952	9 751	11 333	11 381	10 959	10 782	10 394	10 283	9 552
13	10 114	10 687	10 913	11 162	1 486	1 431	1 390	1 402	1 405	1 402	1 409
Sekundarstufe II zusammen	33 252	43 747	44 330	44 429	36 043	35 208	34 165	33 458	32 250	31 508	30 379
Insgesamt	313 852	308 790	304 413	298 934	284 703	278 949	271 751	265 326	259 206	254 660	250 048

Noch: **1. Voraussichtlicher Schülerbestand an Grund-, Haupt-, Real- und Gesamtschulen sowie an Gymnasien nach dem Schuljahrgang (Status-quo-Prognose)**

Schülerbestände 2009 – 2019 nach kreisfreien Städten und Kreisen

Schuljahrgang	Jahr (Oktober)										
	2009	2010	2011	2012	2013	2014	2015	2016	2017	2018	2019
kreisfreie Stadt Bielefeld											
1	3 091	2 924	3 136	3 016	3 069	3 087	2 870	2 837	2 836	2 837	2 844
2	3 107	3 285	3 114	3 336	3 210	3 267	3 285	3 054	3 018	3 017	3 018
3	3 200	2 942	3 109	2 946	3 158	3 037	3 091	3 109	2 890	2 857	2 856
4	2 986	3 115	2 862	3 023	2 866	3 071	2 955	3 006	3 025	2 811	2 779
Primarstufe zusammen	12 384	12 266	12 221	12 321	12 303	12 462	12 201	12 006	11 769	11 522	11 497
5	3 189	3 056	3 193	2 933	3 096	2 930	3 142	3 023	3 076	3 092	2 874
6	3 262	3 223	3 089	3 227	2 963	3 128	2 965	3 175	3 055	3 109	3 126
7	3 343	3 273	3 229	3 095	3 234	2 967	3 135	2 972	3 183	3 061	3 113
8	3 203	3 367	3 294	3 246	3 112	3 252	2 985	3 151	2 988	3 200	3 076
9	3 222	3 252	3 416	3 340	3 285	3 155	3 295	3 023	3 192	3 024	3 242
10	3 190	2 003	1 973	2 088	2 015	1 983	1 925	2 010	1 848	1 954	1 851
Sekundarstufe I zusammen	19 409	18 174	18 194	17 929	17 705	17 415	17 447	17 354	17 342	17 440	17 282
10	x	1 041	1 287	1 324	1 320	1 298	1 220	1 272	1 166	1 227	1 163
11	1 701	1 812	1 531	1 790	1 840	1 804	1 781	1 696	1 767	1 621	1 703
12	1 480	1 629	1 717	1 404	1 624	1 669	1 635	1 616	1 536	1 601	1 468
13	1 320	1 353	1 490	1 554	277	268	266	273	278	272	285
Sekundarstufe II zusammen	4 501	5 835	6 025	6 072	5 061	5 039	4 902	4 857	4 747	4 721	4 619
Insgesamt	36 294	36 275	36 440	36 322	35 069	34 916	34 550	34 217	33 858	33 683	33 398
Kreis Gütersloh											
1	3 800	3 614	3 707	3 603	3 548	3 512	3 238	3 183	3 167	3 160	3 158
2	3 912	3 941	3 754	3 849	3 741	3 682	3 647	3 363	3 305	3 287	3 280
3	4 026	3 797	3 822	3 642	3 736	3 631	3 574	3 539	3 264	3 207	3 192
4	3 939	3 967	3 740	3 765	3 587	3 679	3 575	3 520	3 485	3 216	3 158
Primarstufe zusammen	15 677	15 319	15 023	14 859	14 612	14 504	14 034	13 605	13 221	12 870	12 788
5	4 109	3 931	3 960	3 733	3 759	3 579	3 673	3 572	3 515	3 483	3 214
6	4 233	4 194	4 008	4 037	3 811	3 830	3 654	3 745	3 641	3 586	3 551
7	4 472	4 237	4 193	4 010	4 039	3 810	3 834	3 653	3 747	3 643	3 584
8	4 171	4 483	4 244	4 203	4 018	4 049	3 816	3 840	3 658	3 750	3 649
9	4 272	4 230	4 558	4 303	4 263	4 075	4 104	3 870	3 895	3 708	3 805
10	4 139	2 722	2 625	2 864	2 670	2 639	2 535	2 559	2 416	2 428	2 318
Sekundarstufe I zusammen	25 396	23 797	23 588	23 150	22 560	21 982	21 616	21 239	20 872	20 598	20 121
10	x	1 356	1 650	1 709	1 652	1 622	1 539	1 551	1 453	1 466	1 394
11	1 773	1 830	1 584	1 829	1 931	1 823	1 797	1 724	1 737	1 629	1 643
12	1 591	1 716	1 755	1 468	1 673	1 767	1 668	1 645	1 577	1 593	1 490
13	1 420	1 489	1 605	1 623	225	215	217	216	219	217	221
Sekundarstufe II zusammen	4 784	6 391	6 594	6 629	5 481	5 427	5 221	5 136	4 986	4 905	4 748
Insgesamt	45 857	45 507	45 205	44 638	42 653	41 913	40 871	39 980	39 079	38 373	37 657

**Noch: 1. Voraussichtlicher Schülerbestand an Grund-, Haupt-, Real- und Gesamtschulen
sowie an Gymnasien nach dem Schuljahrgang (Status-quo-Prognose)
Schülerbestände 2009 – 2019 nach kreisfreien Städten und Kreisen**

Schuljahrgang	Jahr (Oktober)										
	2009	2010	2011	2012	2013	2014	2015	2016	2017	2018	2019
Kreis Herford											
1	2 524	2 366	2 486	2 438	2 473	2 448	2 262	2 221	2 208	2 195	2 187
2	2 451	2 583	2 425	2 550	2 497	2 535	2 509	2 318	2 275	2 264	2 251
3	2 594	2 392	2 523	2 367	2 489	2 439	2 475	2 451	2 264	2 223	2 211
4	2 618	2 523	2 325	2 454	2 301	2 420	2 371	2 407	2 383	2 202	2 162
Primarstufe zusammen	10 187	9 864	9 759	9 809	9 760	9 842	9 617	9 397	9 130	8 884	8 811
5	2 792	2 828	2 731	2 516	2 652	2 486	2 614	2 560	2 597	2 568	2 374
6	3 068	2 816	2 851	2 754	2 537	2 675	2 506	2 637	2 582	2 619	2 591
7	3 120	3 067	2 825	2 853	2 759	2 538	2 677	2 509	2 638	2 585	2 623
8	3 015	3 142	3 087	2 842	2 873	2 773	2 554	2 694	2 525	2 652	2 600
9	3 041	3 009	3 133	3 085	2 840	2 872	2 771	2 551	2 690	2 522	2 650
10	2 868	1 996	1 911	1 995	2 033	1 892	1 907	1 842	1 699	1 791	1 680
Sekundarstufe I zusammen	17 904	16 858	16 538	16 045	15 694	15 236	15 029	14 793	14 731	14 737	14 518
10	x	925	1 134	1 163	1 057	933	952	917	842	891	835
11	1 459	1 494	1 369	1 532	1 555	1 536	1 420	1 424	1 372	1 258	1 342
12	1 310	1 443	1 466	1 300	1 439	1 459	1 443	1 336	1 337	1 288	1 180
13	1 206	1 228	1 352	1 362	376	358	352	362	345	355	342
Sekundarstufe II zusammen	3 975	5 090	5 321	5 357	4 427	4 286	4 167	4 039	3 896	3 792	3 699
Insgesamt	32 066	31 812	31 618	31 211	29 881	29 364	28 813	28 229	27 757	27 413	27 028
Kreis Höxter											
1	1 537	1 393	1 439	1 376	1 364	1 341	1 221	1 193	1 172	1 158	1 147
2	1 485	1 549	1 407	1 453	1 390	1 377	1 354	1 233	1 205	1 184	1 169
3	1 589	1 472	1 536	1 395	1 440	1 377	1 364	1 341	1 222	1 194	1 172
4	1 607	1 563	1 448	1 511	1 372	1 416	1 354	1 341	1 320	1 202	1 174
Primarstufe zusammen	6 218	5 977	5 830	5 735	5 566	5 511	5 293	5 108	4 919	4 738	4 662
5	1 929	1 839	1 790	1 658	1 729	1 571	1 626	1 552	1 537	1 515	1 381
6	2 078	1 966	1 874	1 823	1 688	1 761	1 601	1 652	1 581	1 567	1 542
7	2 157	2 049	1 942	1 852	1 801	1 667	1 739	1 579	1 631	1 560	1 546
8	2 015	2 127	2 019	1 912	1 824	1 773	1 644	1 712	1 556	1 608	1 536
9	2 016	2 012	2 125	2 017	1 908	1 818	1 771	1 638	1 710	1 553	1 606
10	2 064	1 161	1 185	1 273	1 177	1 122	1 070	1 042	965	1 008	917
Sekundarstufe I zusammen	12 259	11 154	10 935	10 535	10 127	9 712	9 451	9 175	8 980	8 811	8 528
10	x	771	860	888	866	808	769	747	694	719	653
11	887	925	733	882	929	870	817	781	759	704	730
12	859	882	911	692	822	868	812	763	730	708	657
13	775	816	839	856	x	x	x	x	x	x	x
Sekundarstufe II zusammen	2 521	3 394	3 343	3 318	2 617	2 546	2 398	2 291	2 183	2 131	2 040
Insgesamt	20 998	20 525	20 108	19 588	18 310	17 769	17 142	16 574	16 082	15 680	15 230

**Noch: 1. Voraussichtlicher Schülerbestand an Grund-, Haupt-, Real- und Gesamtschulen
sowie an Gymnasien nach dem Schuljahrgang (Status-quo-Prognose)
Schülerbestände 2009 – 2019 nach kreisfreien Städten und Kreisen**

Schuljahrgang	Jahr (Oktober)										
	2009	2010	2011	2012	2013	2014	2015	2016	2017	2018	2019
Kreis Lippe											
1	3 586	3 329	3 372	3 403	3 359	3 328	3 067	3 004	2 980	2 966	2 962
2	3 639	3 762	3 499	3 542	3 574	3 527	3 494	3 221	3 155	3 129	3 115
3	3 818	3 523	3 639	3 386	3 428	3 460	3 414	3 382	3 119	3 054	3 030
4	3 703	3 764	3 472	3 586	3 336	3 378	3 410	3 363	3 334	3 073	3 009
Primarstufe zusammen	14 746	14 378	13 982	13 917	13 697	13 693	13 385	12 970	12 588	12 222	12 116
5	3 585	3 527	3 590	3 308	3 418	3 182	3 223	3 250	3 208	3 181	2 932
6	3 812	3 636	3 578	3 637	3 358	3 466	3 228	3 268	3 298	3 252	3 226
7	4 028	3 851	3 675	3 613	3 676	3 390	3 503	3 260	3 299	3 331	3 287
8	3 989	4 048	3 866	3 690	3 626	3 692	3 403	3 517	3 272	3 311	3 340
9	3 939	4 020	4 081	3 890	3 713	3 653	3 717	3 429	3 542	3 295	3 335
10	3 956	2 635	2 622	2 709	2 514	2 450	2 405	2 446	2 258	2 336	2 178
Sekundarstufe I zusammen	23 309	21 717	21 412	20 847	20 305	19 833	19 479	19 170	18 877	18 706	18 298
10	x	1 086	1 365	1 320	1 333	1 208	1 191	1 211	1 114	1 148	1 062
11	1 543	1 622	1 343	1 607	1 595	1 518	1 449	1 419	1 447	1 332	1 367
12	1 474	1 529	1 592	1 273	1 503	1 493	1 422	1 356	1 328	1 353	1 245
13	1 338	1 365	1 417	1 460	172	170	162	161	159	161	165
Sekundarstufe II zusammen	4 355	5 602	5 717	5 660	4 603	4 389	4 224	4 147	4 048	3 994	3 839
Insgesamt	42 410	41 697	41 111	40 424	38 605	37 915	37 088	36 287	35 513	34 922	34 253
Kreis Minden-Lübbecke											
1	3 317	3 097	3 268	3 220	3 104	3 054	2 811	2 753	2 732	2 719	2 709
2	3 237	3 424	3 203	3 377	3 328	3 209	3 158	2 907	2 846	2 824	2 809
3	3 384	3 162	3 343	3 127	3 299	3 251	3 134	3 085	2 841	2 780	2 760
4	3 348	3 319	3 099	3 276	3 064	3 233	3 185	3 071	3 023	2 782	2 723
Primarstufe zusammen	13 286	13 002	12 913	13 000	12 795	12 747	12 288	11 816	11 442	11 105	11 001
5	3 634	3 423	3 398	3 172	3 353	3 133	3 307	3 258	3 139	3 090	2 845
6	3 637	3 676	3 465	3 437	3 207	3 392	3 171	3 347	3 294	3 176	3 127
7	3 841	3 648	3 688	3 474	3 448	3 217	3 401	3 178	3 353	3 304	3 183
8	3 711	3 846	3 653	3 691	3 477	3 450	3 220	3 403	3 183	3 356	3 304
9	3 759	3 746	3 876	3 687	3 714	3 503	3 478	3 245	3 430	3 206	3 379
10	3 740	2 405	2 426	2 531	2 461	2 433	2 318	2 301	2 153	2 275	2 127
Sekundarstufe I zusammen	22 322	20 744	20 506	19 992	19 660	19 128	18 895	18 732	18 552	18 407	17 965
10	x	1 215	1 364	1 397	1 246	1 302	1 202	1 194	1 107	1 167	1 090
11	1 747	1 854	1 599	1 826	1 854	1 765	1 780	1 673	1 664	1 545	1 627
12	1 690	1 757	1 847	1 540	1 740	1 766	1 682	1 695	1 596	1 584	1 472
13	1 502	1 559	1 622	1 686	310	296	288	289	301	289	289
Sekundarstufe II zusammen	4 939	6 385	6 432	6 449	5 150	5 129	4 952	4 851	4 668	4 585	4 478
Insgesamt	40 547	40 131	39 851	39 441	37 605	37 004	36 135	35 399	34 662	34 097	33 444

**Noch: 1. Voraussichtlicher Schülerbestand an Grund-, Haupt-, Real- und Gesamtschulen
sowie an Gymnasien nach dem Schuljahrgang (Status-quo-Prognose)
Schülerbestände 2009 – 2019 nach kreisfreien Städten und Kreisen**

Schuljahrgang	Jahr (Oktober)										
	2009	2010	2011	2012	2013	2014	2015	2016	2017	2018	2019
Kreis Paderborn											
1	3 136	2 953	3 055	2 972	2 994	3 016	2 800	2 767	2 764	2 765	2 770
2	3 171	3 200	3 017	3 122	3 037	3 059	3 083	2 862	2 828	2 824	2 827
3	3 341	3 099	3 126	2 948	3 051	2 968	2 990	3 013	2 796	2 762	2 758
4	3 234	3 264	3 027	3 051	2 877	2 978	2 897	2 919	2 941	2 730	2 697
Primarstufe zusammen	12 882	12 516	12 225	12 093	11 959	12 021	11 770	11 561	11 329	11 081	11 052
5	3 201	3 141	3 171	2 941	2 962	2 797	2 894	2 817	2 839	2 860	2 659
6	3 323	3 214	3 153	3 183	2 953	2 973	2 806	2 905	2 829	2 849	2 874
7	3 422	3 326	3 214	3 153	3 184	2 955	2 974	2 808	2 906	2 829	2 851
8	3 347	3 402	3 308	3 199	3 139	3 166	2 939	2 957	2 792	2 889	2 812
9	3 344	3 413	3 467	3 372	3 260	3 194	3 224	2 991	3 014	2 846	2 944
10	3 106	2 118	2 134	2 204	2 143	2 053	2 022	2 042	1 896	1 913	1 805
Sekundarstufe I zusammen	19 743	18 614	18 447	18 052	17 641	17 138	16 859	16 520	16 276	16 186	15 945
10	x	945	1 156	1 129	1 086	1 061	1 031	1 043	966	965	912
11	1 437	1 342	1 151	1 381	1 387	1 341	1 291	1 268	1 282	1 186	1 187
12	1 193	1 414	1 306	1 081	1 279	1 286	1 243	1 196	1 174	1 189	1 101
13	1 039	1 119	1 330	1 215	105	105	98	101	100	101	104
Sekundarstufe II zusammen	3 669	4 820	4 943	4 806	3 857	3 793	3 663	3 608	3 522	3 441	3 304
Insgesamt	36 294	35 950	35 615	34 951	33 457	32 952	32 292	31 689	31 127	30 708	30 301
Regierungsbezirk Detmold											
1	20 991	19 676	20 463	20 028	19 911	19 786	18 269	17 958	17 859	17 800	17 777
2	21 002	21 744	20 419	21 229	20 777	20 656	20 530	18 958	18 632	18 529	18 469
3	21 952	20 387	21 098	19 811	20 601	20 163	20 042	19 920	18 396	18 077	17 979
4	21 435	21 515	19 973	20 666	19 403	20 175	19 747	19 627	19 511	18 016	17 702
Primarstufe zusammen	85 380	83 322	81 953	81 734	80 692	80 780	78 588	76 463	74 398	72 422	71 927
5	22 439	21 745	21 833	20 261	20 969	19 678	20 479	20 032	19 911	19 789	18 279
6	23 413	22 725	22 018	22 098	20 517	21 225	19 931	20 729	20 280	20 158	20 037
7	24 383	23 451	22 766	22 050	22 141	20 544	21 263	19 959	20 757	20 313	20 187
8	23 451	24 415	23 471	22 783	22 069	22 155	20 561	21 274	19 974	20 766	20 317
9	23 593	23 682	24 656	23 694	22 983	22 270	22 360	20 747	21 473	20 154	20 961
10	23 063	15 040	14 876	15 664	15 013	14 572	14 182	14 242	13 235	13 705	12 876
Sekundarstufe I zusammen	140 342	131 058	129 620	126 550	123 692	120 444	118 776	116 983	115 630	114 885	112 657
10	x	7 339	8 816	8 930	8 560	8 232	7 904	7 935	7 342	7 583	7 109
11	10 547	10 879	9 310	10 847	11 091	10 657	10 335	9 985	10 028	9 275	9 599
12	9 597	10 370	10 594	8 758	10 080	10 308	9 905	9 607	9 278	9 316	8 613
13	8 600	8 929	9 655	9 756	1 465	1 412	1 383	1 402	1 402	1 395	1 406
Sekundarstufe II zusammen	28 744	37 517	38 375	38 291	31 196	30 609	29 527	28 929	28 050	27 569	26 727
Insgesamt	254 466	251 897	249 948	246 575	235 580	231 833	226 891	222 375	218 078	214 876	211 311

Noch: **1. Voraussichtlicher Schülerbestand an Grund-, Haupt-, Real- und Gesamtschulen sowie an Gymnasien nach dem Schuljahrgang (Status-quo-Prognose)**

Schülerbestände 2009 – 2019 nach kreisfreien Städten und Kreisen

Schuljahrgang	Jahr (Oktober)										
	2009	2010	2011	2012	2013	2014	2015	2016	2017	2018	2019
kreisfreie Stadt Bochum											
1	2 920	2 782	2 886	2 899	2 830	2 835	2 631	2 601	2 595	2 601	2 609
2	2 986	2 974	2 839	2 944	2 957	2 888	2 892	2 684	2 653	2 647	2 652
3	3 029	2 889	2 875	2 745	2 848	2 860	2 792	2 795	2 597	2 567	2 561
4	3 011	2 959	2 822	2 809	2 682	2 782	2 793	2 727	2 731	2 536	2 507
Primarstufe zusammen	11 946	11 604	11 422	11 397	11 317	11 365	11 108	10 807	10 576	10 351	10 329
5	3 019	3 029	2 983	2 840	2 827	2 697	2 797	2 807	2 739	2 743	2 545
6	3 058	3 086	3 096	3 049	2 905	2 888	2 757	2 859	2 869	2 799	2 803
7	3 280	3 061	3 094	3 099	3 051	2 908	2 892	2 757	2 863	2 873	2 802
8	3 093	3 253	3 038	3 068	3 073	3 026	2 884	2 867	2 736	2 837	2 849
9	3 185	3 136	3 288	3 065	3 096	3 101	3 057	2 908	2 895	2 759	2 863
10	3 122	1 937	1 872	1 913	1 765	1 782	1 806	1 780	1 697	1 687	1 610
Sekundarstufe I zusammen	18 757	17 502	17 371	17 034	16 717	16 402	16 193	15 978	15 799	15 698	15 472
10	x	1 026	1 223	1 336	1 261	1 258	1 247	1 224	1 164	1 157	1 104
11	1 709	1 741	1 489	1 671	1 703	1 600	1 616	1 619	1 593	1 514	1 505
12	1 612	1 669	1 684	1 391	1 551	1 580	1 484	1 495	1 501	1 477	1 400
13	1 483	1 526	1 581	1 580	391	373	365	359	370	383	377
Sekundarstufe II zusammen	4 804	5 962	5 977	5 978	4 906	4 811	4 712	4 697	4 628	4 531	4 386
Insgesamt	35 507	35 068	34 770	34 409	32 940	32 578	32 013	31 482	31 003	30 580	30 187
kreisfreie Stadt Dortmund											
1	5 137	4 972	5 145	5 053	5 133	5 195	4 866	4 839	4 861	4 889	4 921
2	5 203	5 348	5 185	5 367	5 271	5 353	5 418	5 073	5 046	5 069	5 098
3	5 219	5 003	5 139	4 983	5 158	5 065	5 144	5 208	4 877	4 851	4 873
4	5 118	5 146	4 931	5 065	4 912	5 083	4 993	5 071	5 132	4 807	4 783
Primarstufe zusammen	20 677	20 469	20 400	20 468	20 474	20 696	20 421	20 191	19 916	19 616	19 675
5	4 827	4 837	4 873	4 664	4 791	4 645	4 805	4 722	4 793	4 847	4 541
6	5 198	4 917	4 926	4 962	4 750	4 879	4 729	4 890	4 804	4 877	4 936
7	5 524	5 252	4 966	4 975	5 005	4 796	4 927	4 771	4 940	4 853	4 924
8	5 242	5 444	5 177	4 897	4 903	4 937	4 728	4 855	4 707	4 869	4 781
9	5 181	5 283	5 493	5 223	4 942	4 949	4 981	4 767	4 900	4 747	4 913
10	4 992	3 283	3 203	3 334	3 193	3 066	3 070	3 092	2 962	3 044	2 953
Sekundarstufe I zusammen	30 964	29 016	28 638	28 055	27 584	27 272	27 240	27 097	27 106	27 237	27 048
10	x	1 494	1 967	2 008	1 876	1 703	1 706	1 719	1 643	1 686	1 632
11	2 360	2 439	2 090	2 436	2 465	2 361	2 232	2 225	2 242	2 144	2 201
12	2 125	2 319	2 371	1 959	2 267	2 296	2 196	2 075	2 067	2 085	1 991
13	1 960	1 975	2 162	2 182	473	467	454	456	443	452	457
Sekundarstufe II zusammen	6 445	8 227	8 590	8 585	7 081	6 827	6 588	6 475	6 395	6 367	6 281
Insgesamt	58 086	57 712	57 628	57 108	55 139	54 795	54 249	53 763	53 417	53 220	53 004

**Noch: 1. Voraussichtlicher Schülerbestand an Grund-, Haupt-, Real- und Gesamtschulen
sowie an Gymnasien nach dem Schuljahrgang (Status-quo-Prognose)
Schülerbestände 2009 – 2019 nach kreisfreien Städten und Kreisen**

Schuljahrgang	Jahr (Oktober)										
	2009	2010	2011	2012	2013	2014	2015	2016	2017	2018	2019
kreisfreie Stadt Hagen											
1	1 782	1 727	1 727	1 671	1 664	1 658	1 542	1 518	1 515	1 511	1 512
2	1 824	1 807	1 753	1 754	1 696	1 692	1 686	1 567	1 543	1 539	1 535
3	1 885	1 760	1 744	1 691	1 691	1 636	1 632	1 627	1 511	1 488	1 485
4	1 759	1 838	1 715	1 698	1 649	1 649	1 594	1 590	1 585	1 473	1 450
Primarstufe zusammen	7 250	7 132	6 939	6 814	6 700	6 635	6 454	6 302	6 154	6 011	5 982
5	1 844	1 770	1 854	1 728	1 712	1 663	1 663	1 605	1 600	1 595	1 483
6	2 083	1 897	1 821	1 906	1 779	1 761	1 709	1 709	1 653	1 647	1 641
7	2 103	2 072	1 882	1 806	1 894	1 766	1 749	1 697	1 696	1 638	1 635
8	1 992	2 087	2 057	1 869	1 797	1 879	1 754	1 737	1 684	1 685	1 626
9	1 976	1 988	2 081	2 051	1 862	1 792	1 876	1 748	1 731	1 681	1 680
10	1 956	1 274	1 243	1 260	1 265	1 147	1 108	1 161	1 083	1 073	1 043
Sekundarstufe I zusammen	11 954	11 088	10 938	10 620	10 309	10 008	9 859	9 657	9 447	9 319	9 108
10	x	563	706	793	743	678	645	673	625	620	600
11	1 000	1 035	880	1 006	1 033	1 019	930	892	931	866	859
12	977	979	1 005	825	936	963	948	865	831	865	804
13	873	911	912	929	217	210	209	215	202	199	209
Sekundarstufe II zusammen	2 850	3 488	3 503	3 553	2 929	2 870	2 732	2 645	2 589	2 550	2 472
Insgesamt	22 054	21 708	21 380	20 987	19 938	19 513	19 045	18 604	18 190	17 880	17 562
kreisfreie Stadt Hamm											
1	1 756	1 605	1 679	1 614	1 646	1 656	1 537	1 516	1 510	1 509	1 510
2	1 808	1 839	1 683	1 762	1 694	1 725	1 738	1 612	1 590	1 584	1 582
3	1 942	1 772	1 801	1 647	1 724	1 658	1 691	1 703	1 579	1 557	1 552
4	1 919	1 870	1 705	1 733	1 586	1 659	1 595	1 627	1 638	1 520	1 498
Primarstufe zusammen	7 425	7 086	6 868	6 756	6 650	6 698	6 561	6 458	6 317	6 170	6 142
5	1 851	1 920	1 872	1 706	1 734	1 589	1 663	1 599	1 628	1 642	1 524
6	2 029	1 891	1 961	1 913	1 744	1 769	1 624	1 697	1 634	1 661	1 675
7	2 027	2 027	1 889	1 957	1 908	1 740	1 767	1 618	1 693	1 628	1 659
8	2 034	2 038	2 039	1 894	1 965	1 916	1 745	1 776	1 627	1 701	1 637
9	2 049	2 043	2 045	2 050	1 897	1 968	1 915	1 748	1 777	1 627	1 704
10	1 935	1 439	1 389	1 368	1 381	1 266	1 324	1 290	1 180	1 198	1 097
Sekundarstufe I zusammen	11 925	11 358	11 195	10 888	10 629	10 248	10 038	9 728	9 539	9 457	9 296
10	x	510	646	669	652	608	626	610	553	564	515
11	829	799	711	826	810	814	747	778	759	687	702
12	734	875	837	716	823	810	812	746	777	756	686
13	638	657	785	739	93	90	85	89	86	91	89
Sekundarstufe II zusammen	2 201	2 841	2 979	2 950	2 378	2 322	2 270	2 223	2 175	2 098	1 992
Insgesamt	21 551	21 285	21 042	20 594	19 657	19 268	18 869	18 409	18 031	17 725	17 430

Noch: **1. Voraussichtlicher Schülerbestand an Grund-, Haupt-, Real- und Gesamtschulen sowie an Gymnasien nach dem Schuljahrgang (Status-quo-Prognose)**

Schülerbestände 2009 – 2019 nach kreisfreien Städten und Kreisen

Schuljahrgang	Jahr (Oktober)										
	2009	2010	2011	2012	2013	2014	2015	2016	2017	2018	2019
kreisfreie Stadt Herne											
1	1 354	1 264	1 287	1 256	1 256	1 250	1 157	1 139	1 134	1 132	1 131
2	1 434	1 377	1 286	1 310	1 278	1 278	1 273	1 177	1 160	1 154	1 152
3	1 513	1 386	1 328	1 242	1 263	1 233	1 233	1 228	1 136	1 119	1 113
4	1 465	1 492	1 368	1 310	1 225	1 244	1 215	1 215	1 211	1 118	1 102
Primarstufe zusammen	5 766	5 519	5 269	5 118	5 022	5 005	4 878	4 759	4 641	4 523	4 498
5	1 500	1 464	1 492	1 364	1 308	1 221	1 242	1 213	1 213	1 207	1 116
6	1 624	1 535	1 497	1 524	1 396	1 338	1 252	1 272	1 242	1 240	1 238
7	1 620	1 614	1 512	1 478	1 507	1 381	1 321	1 236	1 257	1 225	1 225
8	1 615	1 624	1 622	1 516	1 481	1 511	1 382	1 326	1 240	1 259	1 226
9	1 530	1 603	1 613	1 607	1 500	1 468	1 501	1 374	1 315	1 228	1 248
10	1 508	1 022	1 024	1 029	1 066	960	953	974	891	855	800
Sekundarstufe I zusammen	9 397	8 862	8 760	8 518	8 258	7 879	7 651	7 395	7 158	7 014	6 853
10	x	397	546	546	493	499	471	478	441	418	391
11	662	692	584	701	690	689	645	629	638	585	559
12	627	623	648	527	628	616	614	576	560	572	523
13	555	572	574	586	117	119	111	117	113	111	115
Sekundarstufe II zusammen	1 844	2 284	2 352	2 360	1 928	1 923	1 841	1 800	1 752	1 686	1 588
Insgesamt	17 007	16 665	16 381	15 996	15 208	14 807	14 370	13 954	13 551	13 223	12 939
Ennepe-Ruhr-Kreis											
1	2 727	2 600	2 671	2 570	2 615	2 583	2 371	2 325	2 310	2 303	2 301
2	2 843	2 783	2 656	2 730	2 626	2 672	2 640	2 424	2 376	2 361	2 354
3	2 960	2 765	2 705	2 581	2 654	2 552	2 599	2 567	2 357	2 311	2 297
4	2 891	2 880	2 690	2 631	2 511	2 581	2 482	2 528	2 497	2 293	2 249
Primarstufe zusammen	11 421	11 028	10 722	10 512	10 406	10 388	10 092	9 844	9 540	9 268	9 201
5	2 842	2 825	2 817	2 624	2 569	2 452	2 518	2 420	2 465	2 434	2 233
6	3 100	2 890	2 874	2 864	2 673	2 615	2 495	2 561	2 465	2 507	2 476
7	3 237	3 098	2 879	2 862	2 855	2 664	2 608	2 485	2 555	2 457	2 498
8	3 187	3 227	3 090	2 863	2 850	2 843	2 653	2 595	2 473	2 542	2 442
9	3 118	3 204	3 240	3 108	2 867	2 858	2 853	2 660	2 601	2 480	2 550
10	3 317	1 939	1 942	2 003	1 892	1 671	1 716	1 713	1 597	1 564	1 492
Sekundarstufe I zusammen	18 801	17 183	16 842	16 324	15 706	15 103	14 843	14 434	14 156	13 984	13 691
10	x	1 021	1 282	1 244	1 209	1 206	1 139	1 135	1 064	1 038	989
11	1 525	1 620	1 295	1 520	1 497	1 437	1 338	1 324	1 322	1 240	1 210
12	1 377	1 485	1 561	1 204	1 401	1 381	1 325	1 234	1 220	1 218	1 141
13	1 346	1 296	1 400	1 458	302	298	285	284	273	278	279
Sekundarstufe II zusammen	4 248	5 422	5 538	5 426	4 409	4 322	4 087	3 977	3 879	3 774	3 619
Insgesamt	34 470	33 633	33 102	32 262	30 521	29 813	29 022	28 255	27 575	27 026	26 511

**Noch: 1. Voraussichtlicher Schülerbestand an Grund-, Haupt-, Real- und Gesamtschulen
sowie an Gymnasien nach dem Schuljahrgang (Status-quo-Prognose)
Schülerbestände 2009 – 2019 nach kreisfreien Städten und Kreisen**

Schuljahrgang	Jahr (Oktober)										
	2009	2010	2011	2012	2013	2014	2015	2016	2017	2018	2019
Hochsauerlandkreis											
1	2 764	2 570	2 674	2 546	2 457	2 432	2 227	2 175	2 144	2 124	2 107
2	2 747	2 733	2 544	2 646	2 522	2 432	2 406	2 202	2 151	2 121	2 101
3	2 934	2 705	2 690	2 503	2 604	2 483	2 395	2 367	2 169	2 118	2 089
4	2 760	2 864	2 641	2 624	2 443	2 542	2 422	2 336	2 312	2 116	2 066
Primarstufe zusammen	11 205	10 872	10 549	10 319	10 026	9 889	9 450	9 080	8 776	8 479	8 363
5	2 916	2 783	2 890	2 666	2 646	2 467	2 569	2 449	2 366	2 339	2 142
6	3 109	2 966	2 830	2 938	2 710	2 692	2 508	2 611	2 489	2 403	2 381
7	3 329	3 118	2 968	2 835	2 942	2 713	2 693	2 511	2 615	2 492	2 404
8	3 181	3 309	3 103	2 952	2 818	2 923	2 696	2 679	2 494	2 596	2 478
9	3 131	3 134	3 260	3 060	2 910	2 775	2 879	2 657	2 641	2 460	2 561
10	3 251	2 003	1 930	2 010	1 920	1 808	1 726	1 790	1 655	1 643	1 532
Sekundarstufe I zusammen	18 917	17 313	16 981	16 461	15 946	15 378	15 071	14 697	14 260	13 933	13 498
10	x	948	1 195	1 234	1 103	1 066	1 018	1 058	971	966	900
11	1 166	1 205	939	1 131	1 163	1 082	1 024	982	1 018	935	931
12	1 049	1 146	1 173	876	1 044	1 073	998	945	905	941	863
13	979	1 005	1 098	1 112	x	x	x	x	x	x	x
Sekundarstufe II zusammen	3 194	4 304	4 405	4 353	3 310	3 221	3 040	2 985	2 894	2 842	2 694
Insgesamt	33 316	32 489	31 935	31 133	29 282	28 488	27 561	26 762	25 930	25 254	24 555
Märkischer Kreis											
1	4 200	3 817	4 019	3 893	3 857	3 832	3 536	3 467	3 447	3 433	3 423
2	4 323	4 337	3 948	4 157	4 025	3 989	3 964	3 658	3 586	3 563	3 550
3	4 538	4 189	4 201	3 825	4 027	3 901	3 865	3 841	3 544	3 475	3 453
4	4 376	4 401	4 060	4 071	3 707	3 903	3 781	3 746	3 722	3 435	3 368
Primarstufe zusammen	17 437	16 744	16 228	15 946	15 616	15 625	15 146	14 712	14 299	13 906	13 794
5	4 401	4 271	4 299	3 967	3 975	3 621	3 814	3 694	3 663	3 639	3 357
6	4 653	4 510	4 382	4 409	4 069	4 078	3 714	3 911	3 789	3 756	3 733
7	4 912	4 648	4 497	4 370	4 395	4 057	4 066	3 704	3 898	3 779	3 744
8	4 804	4 886	4 623	4 470	4 341	4 369	4 030	4 041	3 682	3 873	3 754
9	4 793	4 736	4 817	4 558	4 409	4 283	4 312	3 979	3 986	3 632	3 823
10	4 668	3 094	2 917	3 065	2 864	2 839	2 745	2 762	2 553	2 558	2 331
Sekundarstufe I zusammen	28 231	26 145	25 535	24 839	24 053	23 247	22 681	22 091	21 571	21 237	20 742
10	x	1 322	1 692	1 628	1 563	1 444	1 411	1 422	1 308	1 308	1 191
11	1 917	1 904	1 595	1 824	1 826	1 730	1 679	1 627	1 644	1 512	1 509
12	1 773	1 895	1 866	1 508	1 706	1 708	1 617	1 572	1 523	1 536	1 415
13	1 575	1 669	1 786	1 737	285	271	260	260	260	259	262
Sekundarstufe II zusammen	5 265	6 790	6 939	6 697	5 380	5 153	4 967	4 881	4 735	4 615	4 377
Insgesamt	50 933	49 679	48 702	47 482	45 049	44 025	42 794	41 684	40 605	39 758	38 913

Noch: **1. Voraussichtlicher Schülerbestand an Grund-, Haupt-, Real- und Gesamtschulen sowie an Gymnasien nach dem Schuljahrgang (Status-quo-Prognose)**

Schülerbestände 2009 – 2019 nach kreisfreien Städten und Kreisen

Schuljahrgang	Jahr (Oktober)										
	2009	2010	2011	2012	2013	2014	2015	2016	2017	2018	2019
Kreis Olpe											
1	1 420	1 329	1 403	1 342	1 314	1 299	1 200	1 179	1 175	1 170	1 167
2	1 439	1 479	1 387	1 463	1 400	1 370	1 357	1 252	1 230	1 226	1 220
3	1 577	1 391	1 430	1 340	1 414	1 355	1 324	1 311	1 210	1 190	1 186
4	1 577	1 536	1 357	1 392	1 306	1 378	1 318	1 289	1 277	1 179	1 158
Primarstufe zusammen	6 013	5 735	5 577	5 537	5 434	5 402	5 199	5 031	4 892	4 765	4 731
5	1 641	1 559	1 520	1 342	1 379	1 294	1 364	1 307	1 280	1 268	1 172
6	1 620	1 663	1 582	1 542	1 362	1 395	1 310	1 382	1 325	1 297	1 287
7	1 664	1 633	1 676	1 592	1 551	1 370	1 406	1 320	1 394	1 332	1 304
8	1 663	1 652	1 621	1 663	1 580	1 538	1 361	1 394	1 310	1 379	1 322
9	1 670	1 662	1 656	1 622	1 662	1 580	1 538	1 358	1 395	1 310	1 381
10	1 654	1 015	994	1 011	983	997	951	925	818	841	790
Sekundarstufe I zusammen	9 912	9 184	9 049	8 772	8 517	8 174	7 930	7 686	7 522	7 427	7 256
10	x	589	695	656	650	671	635	620	549	560	526
11	665	673	559	666	648	633	651	617	602	533	543
12	644	664	664	528	624	607	593	608	578	564	499
13	585	594	613	605	x	x	x	x	x	x	x
Sekundarstufe II zusammen	1 894	2 520	2 531	2 455	1 922	1 911	1 879	1 845	1 729	1 657	1 568
Insgesamt	17 819	17 439	17 157	16 764	15 873	15 487	15 008	14 562	14 143	13 849	13 555
Kreis Siegen-Wittgenstein											
1	2 606	2 459	2 554	2 477	2 424	2 407	2 233	2 207	2 202	2 203	2 205
2	2 633	2 729	2 577	2 677	2 598	2 541	2 523	2 342	2 314	2 309	2 310
3	2 727	2 535	2 625	2 479	2 576	2 501	2 445	2 428	2 254	2 227	2 223
4	2 758	2 662	2 472	2 562	2 419	2 513	2 440	2 387	2 369	2 200	2 173
Primarstufe zusammen	10 724	10 385	10 228	10 195	10 017	9 962	9 641	9 364	9 139	8 939	8 911
5	3 043	2 923	2 822	2 625	2 718	2 566	2 665	2 590	2 536	2 518	2 338
6	3 153	3 106	2 984	2 882	2 677	2 770	2 620	2 719	2 642	2 585	2 568
7	3 411	3 182	3 134	3 011	2 908	2 698	2 794	2 640	2 744	2 665	2 606
8	3 252	3 384	3 152	3 110	2 982	2 881	2 676	2 771	2 617	2 720	2 638
9	3 376	3 297	3 422	3 184	3 141	3 012	2 911	2 703	2 798	2 641	2 746
10	3 299	2 165	2 122	2 199	2 061	2 038	1 955	1 889	1 758	1 821	1 721
Sekundarstufe I zusammen	19 534	18 057	17 636	17 011	16 487	15 965	15 621	15 312	15 095	14 950	14 617
10	x	1 079	1 216	1 265	1 155	1 119	1 077	1 039	961	996	937
11	1 540	1 560	1 344	1 534	1 565	1 460	1 431	1 380	1 333	1 233	1 278
12	1 522	1 505	1 507	1 255	1 417	1 443	1 347	1 320	1 274	1 229	1 137
13	1 384	1 424	1 408	1 396	206	194	190	187	188	188	180
Sekundarstufe II zusammen	4 446	5 568	5 475	5 450	4 343	4 216	4 045	3 926	3 756	3 646	3 532
Insgesamt	34 704	34 010	33 339	32 656	30 847	30 143	29 307	28 602	27 990	27 535	27 060

**Noch: 1. Voraussichtlicher Schülerbestand an Grund-, Haupt-, Real- und Gesamtschulen
sowie an Gymnasien nach dem Schuljahrgang (Status-quo-Prognose)
Schülerbestände 2009 – 2019 nach kreisfreien Städten und Kreisen**

Schuljahrgang	Jahr (Oktober)										
	2009	2010	2011	2012	2013	2014	2015	2016	2017	2018	2019
Kreis Soest											
1	3 083	2 873	2 977	2 889	2 880	2 857	2 624	2 572	2 547	2 532	2 526
2	3 094	3 178	2 966	3 074	2 981	2 974	2 949	2 708	2 656	2 629	2 615
3	3 247	3 030	3 110	2 904	3 009	2 919	2 912	2 887	2 652	2 600	2 573
4	3 077	3 182	2 969	3 048	2 845	2 947	2 859	2 852	2 827	2 598	2 545
Primarstufe zusammen	12 501	12 263	12 022	11 915	11 715	11 697	11 344	11 019	10 682	10 359	10 259
5	3 350	3 115	3 221	3 007	3 083	2 881	2 984	2 899	2 895	2 871	2 636
6	3 520	3 440	3 198	3 306	3 085	3 168	2 959	3 064	2 974	2 971	2 943
7	3 542	3 522	3 442	3 199	3 308	3 088	3 168	2 958	3 066	2 974	2 971
8	3 486	3 554	3 536	3 459	3 211	3 321	3 099	3 180	2 968	3 077	2 987
9	3 536	3 448	3 516	3 501	3 422	3 176	3 286	3 069	3 148	2 941	3 046
10	3 362	2 066	1 928	2 019	2 053	2 005	1 857	1 919	1 793	1 841	1 720
Sekundarstufe I zusammen	20 796	19 145	18 841	18 491	18 162	17 639	17 353	17 089	16 844	16 675	16 303
10	x	1 278	1 556	1 509	1 434	1 388	1 300	1 345	1 258	1 287	1 199
11	1 485	1 530	1 301	1 525	1 529	1 505	1 459	1 362	1 411	1 321	1 348
12	1 355	1 462	1 491	1 220	1 412	1 419	1 394	1 352	1 263	1 308	1 223
13	1 262	1 275	1 375	1 390	71	67	65	68	68	65	68
Sekundarstufe II zusammen	4 102	5 545	5 723	5 644	4 446	4 379	4 218	4 127	4 000	3 981	3 838
Insgesamt	37 399	36 953	36 586	36 050	34 323	33 715	32 915	32 235	31 526	31 015	30 400
Kreis Unna											
1	3 834	3 486	3 560	3 453	3 444	3 421	3 159	3 098	3 075	3 066	3 061
2	3 849	3 980	3 625	3 702	3 591	3 581	3 557	3 283	3 221	3 198	3 187
3	3 959	3 676	3 800	3 463	3 536	3 428	3 421	3 398	3 137	3 076	3 054
4	4 005	3 867	3 590	3 710	3 380	3 451	3 347	3 339	3 318	3 062	3 003
Primarstufe zusammen	15 647	15 009	14 575	14 328	13 951	13 881	13 484	13 118	12 751	12 402	12 305
5	4 327	4 245	4 106	3 810	3 935	3 582	3 657	3 545	3 531	3 509	3 237
6	4 596	4 397	4 312	4 171	3 869	3 997	3 638	3 714	3 601	3 591	3 567
7	4 680	4 549	4 356	4 272	4 134	3 834	3 962	3 605	3 682	3 569	3 554
8	4 570	4 677	4 542	4 355	4 266	4 125	3 828	3 955	3 600	3 674	3 562
9	4 563	4 560	4 663	4 527	4 342	4 255	4 115	3 817	3 940	3 589	3 664
10	4 368	2 846	2 814	2 843	2 731	2 683	2 627	2 541	2 362	2 437	2 221
Sekundarstufe I zusammen	27 104	25 274	24 793	23 978	23 277	22 476	21 827	21 177	20 716	20 369	19 805
10	x	1 424	1 707	1 774	1 755	1 584	1 562	1 506	1 396	1 443	1 312
11	2 128	2 185	1 931	2 192	2 182	2 133	2 050	1 999	1 929	1 788	1 850
12	1 979	2 064	2 104	1 796	2 020	2 009	1 965	1 890	1 840	1 777	1 647
13	1 732	1 832	1 910	1 927	501	484	464	474	467	468	452
Sekundarstufe II zusammen	5 839	7 505	7 652	7 689	6 458	6 210	6 041	5 869	5 632	5 476	5 261
Insgesamt	48 590	47 788	47 020	45 995	43 686	42 567	41 352	40 164	39 099	38 247	37 371

**Noch: 1. Voraussichtlicher Schülerbestand an Grund-, Haupt-, Real- und Gesamtschulen
sowie an Gymnasien nach dem Schuljahrgang (Status-quo-Prognose)
Schülerbestände 2009 – 2019 nach kreisfreien Städten und Kreisen**

Schuljahrgang	Jahr (Oktober)										
	2009	2010	2011	2012	2013	2014	2015	2016	2017	2018	2019
Regierungsbezirk Arnsberg											
1	33 583	31 484	32 582	31 663	31 520	31 425	29 083	28 636	28 515	28 473	28 473
2	34 183	34 564	32 449	33 586	32 639	32 495	32 403	29 982	29 526	29 400	29 356
3	35 530	33 101	33 448	31 403	32 504	31 591	31 453	31 360	29 023	28 579	28 459
4	34 716	34 697	32 320	32 653	30 665	31 732	30 839	30 707	30 619	28 337	27 902
Primarstufe zusammen	138 012	133 846	130 799	129 305	127 328	127 243	123 778	120 685	117 683	114 789	114 190
5	35 561	34 741	34 749	32 343	32 677	30 678	31 741	30 850	30 709	30 612	28 324
6	37 743	36 298	35 463	35 466	33 019	33 350	31 315	32 389	31 487	31 334	31 248
7	39 329	37 776	36 295	35 456	35 458	33 015	33 353	31 302	32 403	31 485	31 326
8	38 119	39 135	37 600	36 116	35 267	35 269	32 836	33 176	31 138	32 212	31 302
9	38 108	38 094	39 094	37 556	36 050	35 217	35 224	32 788	33 127	31 095	32 179
10	37 432	24 083	23 378	24 054	23 174	22 262	21 838	21 836	20 349	20 562	19 310
Sekundarstufe I zusammen	226 292	210 127	206 579	200 991	195 645	189 791	186 307	182 341	179 213	177 300	173 689
10	x	11 651	14 431	14 662	13 894	13 224	12 837	12 829	11 933	12 043	11 296
11	16 986	17 383	14 718	17 032	17 111	16 463	15 802	15 434	15 422	14 358	14 495
12	15 774	16 686	16 911	13 805	15 829	15 905	15 293	14 678	14 339	14 328	13 329
13	14 372	14 736	15 604	15 641	2 656	2 573	2 488	2 509	2 470	2 494	2 488
Sekundarstufe II zusammen	47 132	60 456	61 664	61 140	49 490	48 165	46 420	45 450	44 164	43 223	41 608
Insgesamt	411 436	404 429	399 042	391 436	372 463	365 199	356 505	348 476	341 060	335 312	329 487
Nordrhein-Westfalen											
1	166 935	158 461	164 768	162 038	161 889	161 728	149 868	147 859	147 551	147 634	147 999
2	168 790	172 344	163 850	170 368	167 549	167 395	167 232	154 968	152 884	152 568	152 651
3	174 059	163 477	166 829	158 609	164 920	162 192	162 030	161 880	150 009	147 991	147 695
4	171 108	170 663	160 235	163 491	155 443	161 618	158 948	158 791	158 643	147 011	145 024
Primarstufe zusammen	680 892	664 945	655 682	654 506	649 801	652 933	638 078	623 498	609 087	595 204	593 369
5	176 128	171 522	171 172	160 714	163 982	155 903	162 100	159 430	159 274	159 116	147 450
6	184 127	179 220	174 537	174 161	163 532	166 844	158 642	164 935	162 217	162 056	161 907
7	193 449	184 518	179 430	174 727	174 377	163 722	167 040	158 813	165 126	162 413	162 248
8	186 593	193 197	184 295	179 145	174 454	174 081	163 446	166 753	158 553	164 856	162 138
9	186 774	186 828	193 361	184 401	179 154	174 490	174 147	163 489	166 811	158 594	164 891
10	181 830	114 741	111 951	115 566	110 351	107 212	104 860	104 684	98 277	100 278	95 306
Sekundarstufe I zusammen	1 108 901	1 030 026	1 014 746	988 714	965 850	942 252	930 235	918 104	910 258	907 313	893 940
10	x	60 246	73 632	76 122	71 963	69 570	67 288	67 102	62 999	64 278	61 120
11	87 900	89 489	76 405	88 489	89 745	85 742	83 419	81 237	81 096	76 150	77 690
12	80 620	86 027	86 749	71 495	81 972	83 132	79 412	77 271	75 232	75 105	70 511
13	72 473	75 227	80 268	80 121	13 724	13 235	12 879	12 907	12 911	12 938	12 973
Sekundarstufe II zusammen	240 993	310 989	317 054	316 227	257 404	251 679	242 998	238 517	232 238	228 471	222 294
Insgesamt	2 030 786	2 005 960	1 987 482	1 959 447	1 873 055	1 846 864	1 811 311	1 780 119	1 751 583	1 730 988	1 709 603

**Noch: 1. Voraussichtlicher Schülerbestand an Grund-, Haupt-, Real- und Gesamtschulen
sowie an Gymnasien nach dem Schuljahrgang (Status-quo-Prognose)
Schülerbestände 2009 – 2019 nach kreisfreien Städten und Kreisen**

Schuljahrgang	Jahr (Oktober)										
	2009	2010	2011	2012	2013	2014	2015	2016	2017	2018	2019
davon											
kreisfreie Städte											
1	63 781	61 957	64 935	64 433	65 315	66 004	61 628	61 158	61 348	61 658	62 052
2	64 448	65 812	64 031	67 108	66 591	67 509	68 226	63 695	63 212	63 405	63 724
3	65 257	62 172	63 446	61 729	64 699	64 194	65 081	65 780	61 411	60 951	61 141
4	63 460	63 824	60 792	62 024	60 363	63 259	62 773	63 639	64 323	60 056	59 599
Primarstufe zusammen	256 946	253 765	253 204	255 294	256 968	260 966	257 708	254 272	250 294	246 070	246 516
5	65 626	64 686	65 066	61 984	63 264	61 544	64 482	63 990	64 827	65 491	61 130
6	68 583	66 801	65 855	66 245	63 101	64 403	62 659	65 645	65 137	65 994	66 670
7	71 868	69 016	67 099	66 157	66 562	63 411	64 709	62 945	65 942	65 447	66 307
8	69 347	71 908	69 066	67 070	66 169	66 551	63 398	64 701	62 959	65 971	65 450
9	69 382	69 380	71 945	69 071	67 023	66 144	66 540	63 374	64 681	62 913	65 921
10	66 466	41 598	40 240	41 489	40 007	38 520	38 388	38 655	36 795	37 510	36 482
Sekundarstufe I zusammen	411 272	383 389	379 271	372 016	366 126	360 573	360 176	359 310	360 341	363 326	361 960
10	x	22 935	28 447	29 502	28 002	27 449	26 644	26 758	25 518	26 096	25 394
11	36 853	37 339	32 398	37 210	37 662	36 336	35 432	34 815	35 000	33 340	34 053
12	33 497	36 067	36 189	30 352	34 520	34 937	33 691	32 863	32 291	32 469	30 922
13	30 145	31 156	33 554	33 318	7 110	6 849	6 661	6 707	6 725	6 763	6 828
Sekundarstufe II zusammen	100 495	127 497	130 588	130 382	107 294	105 571	102 428	101 143	99 534	98 668	97 197
Insgesamt	768 713	764 651	763 063	757 692	730 388	727 110	720 312	714 725	710 169	708 064	705 673
Kreise											
1	103 154	96 504	99 833	97 605	96 574	95 724	88 240	86 701	86 203	85 976	85 947
2	104 342	106 532	99 819	103 260	100 958	99 886	99 006	91 273	89 672	89 163	88 927
3	108 802	101 305	103 383	96 880	100 221	97 998	96 949	96 100	88 598	87 040	86 554
4	107 648	106 839	99 443	101 467	95 080	98 359	96 175	95 152	94 320	86 955	85 425
Primarstufe zusammen	423 946	411 180	402 478	399 212	392 833	391 967	380 370	369 226	358 793	349 134	346 853
5	110 502	106 836	106 106	98 730	100 718	94 359	97 618	95 440	94 447	93 625	86 320
6	115 544	112 419	108 682	107 916	100 431	102 441	95 983	99 290	97 080	96 062	95 237
7	121 581	115 502	112 331	108 570	107 815	100 311	102 331	95 868	99 184	96 966	95 941
8	117 246	121 289	115 229	112 075	108 285	107 530	100 048	102 052	95 594	98 885	96 688
9	117 392	117 448	121 416	115 330	112 131	108 346	107 607	100 115	102 130	95 681	98 970
10	115 364	73 143	71 711	74 077	70 344	68 692	66 472	66 029	61 482	62 768	58 824
Sekundarstufe I zusammen	697 629	646 637	635 475	616 698	599 724	581 679	570 059	558 794	549 917	543 987	531 980
10	x	37 311	45 185	46 620	43 961	42 121	40 644	40 344	37 481	38 182	35 726
11	51 047	52 150	44 007	51 279	52 083	49 406	47 987	46 422	46 096	42 810	43 637
12	47 123	49 960	50 560	41 143	47 452	48 195	45 721	44 408	42 941	42 636	39 589
13	42 328	44 071	46 714	46 803	6 614	6 386	6 218	6 200	6 186	6 175	6 145
Sekundarstufe II zusammen	140 498	183 492	186 466	185 845	150 110	146 108	140 570	137 374	132 704	129 803	125 097
Insgesamt	1 262 073	1 241 309	1 224 419	1 201 755	1 142 667	1 119 754	1 090 999	1 065 394	1 041 414	1 022 924	1 003 930

2. Voraussichtliche Schulabgänge an Haupt-, Real- und Gesamtschulen sowie an Gymnasien nach dem Schulabschluss (Status-quo-Prognose)

Schulabgänge 2010 – 2020 nach kreisfreien Städten und Kreisen

Schulabschluss a = Anzahl b = Prozent		Jahr (Sommer)										
		2010	2011	2012	2013	2014	2015	2016	2017	2018	2019	2020
kreisfreie Stadt Düsseldorf												
Abgänge (mit)												
ohne Haupt-	a	213	204	200	193	185	181	192	186	200	197	209
schulabschluss	b	4,1	4,0	3,8	2,7	3,5	3,4	3,7	3,6	3,9	3,6	3,9
Haupt-	a	761	696	680	664	637	620	620	646	632	680	674
schulabschluss	b	14,5	13,5	12,8	9,4	12,2	11,8	12,0	12,4	12,3	12,5	12,6
Fachober-	a	2 031	1 915	1 801	1 897	1 838	1 815	1 810	1 890	1 841	1 992	1 960
schulreife	b	38,8	37,2	33,8	26,8	35,1	34,6	35,0	36,2	35,7	36,5	36,5
Fachhoch-	a	223	238	376	291	253	248	243	242	249	248	258
schulreife	b	4,3	4,6	7,1	4,1	4,8	4,7	4,7	4,6	4,8	4,5	4,8
Hochschulreife	a	2 009	2 095	2 265	4 031	2 328	2 388	2 303	2 262	2 236	2 339	2 263
	b	38,4	40,7	42,6	57,0	44,4	45,5	44,6	43,3	43,4	42,9	42,2
Insgesamt	a	5 237	5 148	5 322	7 076	5 241	5 252	5 168	5 226	5 158	5 456	5 364
	b	100	100	100	100	100	100	100	100	100	100	100
kreisfreie Stadt Duisburg												
Abgänge (mit)												
ohne Haupt-	a	205	208	197	172	166	164	169	152	161	150	155
schulabschluss	b	4,1	3,9	3,8	2,7	3,4	3,3	3,6	3,2	3,6	3,2	3,5
Haupt-	a	1 108	1 047	1 063	1 009	938	923	920	954	868	898	860
schulabschluss	b	22,1	19,8	20,3	16,1	19,0	18,8	19,4	20,0	19,3	19,4	19,6
Fachober-	a	1 966	1 950	1 904	1 952	1 817	1 794	1 771	1 838	1 662	1 731	1 649
schulreife	b	39,2	36,8	36,3	31,1	36,7	36,6	37,4	38,5	37,0	37,4	37,7
Fachhoch-	a	210	217	282	249	220	207	200	197	201	194	191
schulreife	b	4,2	4,1	5,4	4,0	4,4	4,2	4,2	4,1	4,5	4,2	4,4
Hochschulreife	a	1 529	1 878	1 801	2 898	1 805	1 814	1 680	1 635	1 605	1 661	1 523
	b	30,5	35,4	34,3	46,1	36,5	37,0	35,4	34,2	35,7	35,8	34,8
Insgesamt	a	5 018	5 300	5 247	6 280	4 946	4 902	4 740	4 776	4 497	4 634	4 378
	b	100	100	100	100	100	100	100	100	100	100	100
kreisfreie Stadt Essen												
Abgänge (mit)												
ohne Haupt-	a	231	217	211	182	184	178	182	169	179	174	184
schulabschluss	b	4,0	3,9	3,6	2,5	3,3	3,2	3,4	3,2	3,5	3,3	3,6
Haupt-	a	827	764	728	698	634	647	631	638	608	640	619
schulabschluss	b	14,4	13,7	12,4	9,4	11,5	11,8	11,9	12,1	12,0	12,2	12,3
Fachober-	a	2 177	2 008	2 028	2 044	1 932	1 940	1 875	1 916	1 802	1 908	1 837
schulreife	b	38,0	35,9	34,6	27,5	35,0	35,3	35,5	36,2	35,6	36,4	36,4
Fachhoch-	a	259	274	395	326	280	268	264	258	260	251	255
schulreife	b	4,5	4,9	6,7	4,4	5,1	4,9	5,0	4,9	5,1	4,8	5,1
Hochschulreife	a	2 238	2 325	2 496	4 170	2 489	2 459	2 336	2 308	2 218	2 272	2 147
	b	39,0	41,6	42,6	56,2	45,1	44,8	44,2	43,6	43,8	43,3	42,6
Insgesamt	a	5 732	5 588	5 858	7 420	5 519	5 492	5 288	5 289	5 067	5 245	5 042
	b	100	100	100	100	100	100	100	100	100	100	100

Noch: 2. Voraussichtliche Schulabgänge an Haupt-, Real- und Gesamtschulen sowie an Gymnasien nach dem Schulabschluss (Status-quo-Prognose)

Schulabgänge 2010 – 2020 nach kreisfreien Städten und Kreisen

Schulabschluss a = Anzahl b = Prozent		Jahr (Sommer)										
		2010	2011	2012	2013	2014	2015	2016	2017	2018	2019	2020
kreisfreie Stadt Krefeld												
Abgänge (mit)												
ohne Haupt-	a	124	122	118	110	109	103	104	99	100	95	101
schulabschluss	b	4,9	5,0	4,6	3,5	4,5	4,2	4,4	4,3	4,5	4,2	4,7
Haupt-	a	505	462	456	446	419	414	400	397	378	390	376
schulabschluss	b	20,1	18,9	17,7	14,2	17,1	17,1	17,1	17,1	17,0	17,3	17,4
Fachober-	a	870	854	858	838	810	819	791	785	741	768	733
schulreife	b	34,6	34,9	33,2	26,8	33,1	33,7	33,7	33,9	33,3	34,1	33,8
Fachhoch-	a	113	117	185	148	126	121	119	115	113	109	111
schulreife	b	4,5	4,8	7,2	4,7	5,1	5,0	5,1	5,0	5,1	4,8	5,1
Hochschulreife	a	900	890	965	1 590	985	971	930	921	891	888	845
	b	35,8	36,4	37,4	50,8	40,2	40,0	39,7	39,7	40,1	39,5	39,0
Insgesamt	a	2 512	2 445	2 582	3 132	2 449	2 428	2 344	2 317	2 223	2 250	2 166
	b	100	100	100	100	100	100	100	100	100	100	100
kreisfreie Stadt Mönchengladbach												
Abgänge (mit)												
ohne Haupt-	a	142	143	138	112	110	109	113	103	106	98	105
schulabschluss	b	4,9	5,0	4,6	3,0	4,0	4,0	4,3	3,9	4,2	3,8	4,3
Haupt-	a	613	598	603	573	473	474	475	472	442	454	440
schulabschluss	b	21,1	20,9	20,1	15,5	17,0	17,3	18,0	18,0	17,4	17,7	18,0
Fachober-	a	970	913	885	916	828	817	824	825	759	793	758
schulreife	b	33,4	31,9	29,5	24,7	29,8	29,8	31,3	31,5	29,9	30,9	31,0
Fachhoch-	a	130	150	195	173	152	142	136	139	141	136	133
schulreife	b	4,5	5,2	6,5	4,7	5,5	5,2	5,2	5,3	5,6	5,3	5,4
Hochschulreife	a	1 051	1 055	1 183	1 929	1 213	1 204	1 087	1 083	1 089	1 083	1 010
	b	36,2	36,9	39,4	52,1	43,7	43,8	41,3	41,3	42,9	42,2	41,3
Insgesamt	a	2 906	2 859	3 004	3 703	2 776	2 746	2 635	2 622	2 537	2 564	2 446
	b	100	100	100	100	100	100	100	100	100	100	100
kreisfreie Stadt Mülheim an der Ruhr												
Abgänge (mit)												
ohne Haupt-	a	45	43	42	41	40	40	39	37	40	38	37
schulabschluss	b	2,6	2,6	2,4	1,9	2,5	2,5	2,5	2,4	2,7	2,4	2,5
Haupt-	a	230	214	199	194	186	184	180	177	172	187	177
schulabschluss	b	13,5	13,0	11,6	9,2	11,6	11,6	11,7	11,6	11,6	12,0	12,0
Fachober-	a	679	660	645	624	591	599	576	587	554	612	573
schulreife	b	39,7	40,0	37,5	29,7	37,0	37,6	37,5	38,3	37,5	39,4	38,8
Fachhoch-	a	65	68	90	76	68	66	66	64	64	63	65
schulreife	b	3,8	4,1	5,2	3,6	4,3	4,1	4,3	4,2	4,3	4,1	4,4
Hochschulreife	a	690	664	744	1 168	713	703	677	667	648	655	626
	b	40,4	40,3	43,3	55,5	44,6	44,2	44,0	43,5	43,8	42,1	42,4
Insgesamt	a	1 709	1 649	1 720	2 103	1 598	1 592	1 538	1 532	1 478	1 555	1 478
	b	100	100	100	100	100	100	100	100	100	100	100

**Noch: 2. Voraussichtliche Schulabgänge an Haupt-, Real- und Gesamtschulen sowie an Gymnasien
nach dem Schulabschluss (Status-quo-Prognose)**

Schulabgänge 2010 – 2020 nach kreisfreien Städten und Kreisen

Schulabschluss a = Anzahl b = Prozent		Jahr (Sommer)										
		2010	2011	2012	2013	2014	2015	2016	2017	2018	2019	2020
kreisfreie Stadt Oberhausen												
Abgänge (mit)												
ohne Haupt-	a	89	86	71	75	72	70	69	62	63	62	67
schulabschluss	b	4,3	4,2	3,4	3,0	3,6	3,6	3,6	3,3	3,6	3,5	3,9
Haupt-	a	447	438	431	373	367	357	349	351	323	335	323
schulabschluss	b	21,5	21,2	20,7	15,0	18,3	18,4	18,2	18,8	18,3	18,8	18,9
Fachober-	a	791	785	772	806	799	772	745	748	688	705	682
schulreife	b	38,0	38,1	37,1	32,4	39,8	39,8	38,9	40,0	39,0	39,5	39,9
Fachhoch-	a	69	75	95	81	70	70	68	65	68	61	60
schulreife	b	3,3	3,6	4,6	3,3	3,5	3,6	3,6	3,5	3,9	3,4	3,5
Hochschulreife	a	684	678	711	1 154	699	669	683	645	621	620	578
	b	32,9	32,9	34,2	46,4	34,8	34,5	35,7	34,5	35,2	34,8	33,8
Insgesamt	a	2 080	2 062	2 080	2 489	2 007	1 938	1 914	1 871	1 763	1 783	1 710
	b	100	100	100	100	100	100	100	100	100	100	100
kreisfreie Stadt Remscheid												
Abgänge (mit)												
ohne Haupt-	a	35	32	30	28	24	24	26	24	24	22	23
schulabschluss	b	2,6	2,5	2,3	1,8	1,9	2,0	2,2	2,1	2,1	2,0	2,1
Haupt-	a	341	295	284	278	257	247	243	240	234	235	226
schulabschluss	b	25,0	23,5	21,6	17,5	20,7	20,4	20,6	20,8	20,8	21,1	20,8
Fachober-	a	480	426	439	451	440	425	413	407	396	394	383
schulreife	b	35,2	33,9	33,4	28,3	35,4	35,2	35,0	35,3	35,3	35,4	35,3
Fachhoch-	a	38	41	44	40	38	38	36	37	35	36	34
schulreife	b	2,8	3,3	3,3	2,5	3,1	3,1	3,0	3,2	3,1	3,2	3,1
Hochschulreife	a	470	463	518	795	485	475	463	444	434	426	420
	b	34,5	36,8	39,4	49,9	39,0	39,3	39,2	38,5	38,6	38,3	38,7
Insgesamt	a	1 364	1 257	1 315	1 592	1 244	1 209	1 181	1 152	1 123	1 113	1 086
	b	100	100	100	100	100	100	100	100	100	100	100
kreisfreie Stadt Solingen												
Abgänge (mit)												
ohne Haupt-	a	36	37	35	33	32	30	32	27	30	28	31
schulabschluss	b	2,1	2,1	2,0	1,5	1,9	1,8	1,9	1,6	1,9	1,8	2,0
Haupt-	a	322	298	294	278	269	266	252	251	234	240	237
schulabschluss	b	18,7	17,2	16,7	13,0	15,7	15,6	15,2	15,2	15,2	15,2	15,6
Fachober-	a	701	661	640	657	666	664	623	630	574	597	589
schulreife	b	40,8	38,1	36,3	30,7	38,8	38,9	37,6	38,1	37,2	37,9	38,8
Fachhoch-	a	63	68	91	78	68	65	68	66	64	61	60
schulreife	b	3,7	3,9	5,2	3,6	4,0	3,8	4,1	4,0	4,1	3,9	4,0
Hochschulreife	a	598	671	701	1 097	683	684	684	678	641	649	600
	b	34,8	38,7	39,8	51,2	39,8	40,0	41,2	41,0	41,5	41,2	39,6
Insgesamt	a	1 720	1 735	1 761	2 143	1 718	1 709	1 659	1 652	1 543	1 575	1 517
	b	100	100	100	100	100	100	100	100	100	100	100

**Noch: 2. Voraussichtliche Schulabgänge an Haupt-, Real- und Gesamtschulen sowie an Gymnasien
nach dem Schulabschluss (Status-quo-Prognose)**

Schulabgänge 2010 – 2020 nach kreisfreien Städten und Kreisen

Schulabschluss a = Anzahl b = Prozent		Jahr (Sommer)										
		2010	2011	2012	2013	2014	2015	2016	2017	2018	2019	2020
kreisfreie Stadt Wuppertal												
Abgänge (mit)												
ohne Haupt-	a	147	133	136	134	125	120	120	111	116	111	116
schulabschluss	b	4,1	3,9	3,7	3,0	3,6	3,5	3,6	3,4	3,7	3,5	3,8
Haupt-	a	710	645	591	595	576	542	527	523	498	510	496
schulabschluss	b	19,6	18,9	16,1	13,4	16,5	15,6	15,7	15,8	15,7	15,9	16,1
Fachober-	a	1 295	1 200	1 251	1 265	1 236	1 210	1 174	1 174	1 099	1 135	1 096
schulreife	b	35,8	35,1	34,1	28,5	35,5	34,9	34,9	35,6	34,6	35,5	35,5
Fachhoch-	a	138	155	217	181	156	152	150	145	143	140	138
schulreife	b	3,8	4,5	5,9	4,1	4,5	4,4	4,5	4,4	4,5	4,4	4,5
Hochschulreife	a	1 325	1 282	1 475	2 271	1 390	1 441	1 392	1 348	1 317	1 304	1 239
	b	36,7	37,5	40,2	51,1	39,9	41,6	41,4	40,8	41,5	40,8	40,2
Insgesamt	a	3 615	3 415	3 670	4 446	3 483	3 465	3 363	3 301	3 173	3 200	3 085
	b	100	100	100	100	100	100	100	100	100	100	100
Kreis Kleve												
Abgänge (mit)												
ohne Haupt-	a	88	74	77	73	66	65	63	61	61	57	60
schulabschluss	b	2,4	2,1	2,2	1,7	1,9	2,0	2,0	2,0	2,1	1,9	2,1
Haupt-	a	766	715	616	622	580	532	519	512	486	497	473
schulabschluss	b	20,6	20,1	17,7	14,5	17,1	16,4	16,5	16,6	16,4	16,7	16,8
Fachober-	a	1 837	1 755	1 669	1 741	1 711	1 623	1 584	1 559	1 480	1 509	1 425
schulreife	b	49,5	49,3	47,9	40,5	50,4	50,1	50,2	50,6	50,1	50,8	50,5
Fachhoch-	a	54	57	87	69	55	54	50	51	49	47	47
schulreife	b	1,5	1,6	2,5	1,6	1,6	1,7	1,6	1,7	1,7	1,6	1,7
Hochschulreife	a	969	956	1 034	1 793	984	968	938	899	879	861	818
	b	26,1	26,9	29,7	41,7	29,0	29,9	29,7	29,2	29,7	29,0	29,0
Insgesamt	a	3 714	3 557	3 483	4 298	3 396	3 242	3 154	3 082	2 955	2 971	2 823
	b	100	100	100	100	100	100	100	100	100	100	100
Kreis Mettmann												
Abgänge (mit)												
ohne Haupt-	a	134	123	121	111	109	108	104	101	100	96	99
schulabschluss	b	2,7	2,5	2,4	1,8	2,3	2,3	2,3	2,3	2,4	2,3	2,4
Haupt-	a	708	690	651	632	568	559	554	549	521	531	512
schulabschluss	b	14,5	14,1	13,1	10,3	12,0	12,1	12,5	12,5	12,3	12,5	12,5
Fachober-	a	2 202	2 218	2 240	2 152	2 052	2 024	1 993	1 990	1 882	1 908	1 842
schulreife	b	45,1	45,3	45,2	34,9	43,5	43,8	44,8	45,2	44,4	44,8	45,0
Fachhoch-	a	124	129	194	157	137	129	123	121	121	118	116
schulreife	b	2,5	2,6	3,9	2,5	2,9	2,8	2,8	2,8	2,9	2,8	2,8
Hochschulreife	a	1 711	1 731	1 752	3 108	1 852	1 805	1 674	1 639	1 613	1 602	1 525
	b	35,1	35,4	35,3	50,5	39,3	39,0	37,6	37,3	38,1	37,6	37,2
Insgesamt	a	4 879	4 891	4 958	6 160	4 718	4 625	4 448	4 400	4 237	4 255	4 094
	b	100	100	100	100	100	100	100	100	100	100	100

**Noch: 2. Voraussichtliche Schulabgänge an Haupt-, Real- und Gesamtschulen sowie an Gymnasien
nach dem Schulabschluss (Status-quo-Prognose)**

Schulabgänge 2010 – 2020 nach kreisfreien Städten und Kreisen

Schulabschluss a = Anzahl b = Prozent		Jahr (Sommer)										
		2010	2011	2012	2013	2014	2015	2016	2017	2018	2019	2020
Rhein-Kreis Neuss												
Abgänge (mit)												
ohne Haupt-	a	123	124	124	117	113	109	107	104	105	98	102
schulabschluss	b	2,6	2,6	2,5	1,8	2,3	2,2	2,3	2,3	2,4	2,2	2,4
Haupt-	a	723	665	664	648	605	591	571	565	550	556	537
schulabschluss	b	15,0	14,1	13,4	9,9	12,3	12,1	12,2	12,2	12,4	12,5	12,4
Fachober-	a	1 888	1 786	1 842	1 919	1 815	1 823	1 748	1 725	1 671	1 704	1 629
schulreife	b	39,2	37,8	37,1	29,3	37,0	37,3	37,5	37,3	37,5	38,2	37,7
Fachhoch-	a	177	184	266	229	197	189	185	181	175	174	174
schulreife	b	3,7	3,9	5,4	3,5	4,0	3,9	4,0	3,9	3,9	3,9	4,0
Hochschulreife	a	1 905	1 970	2 067	3 635	2 178	2 180	2 055	2 047	1 952	1 929	1 876
	b	39,6	41,7	41,6	55,5	44,4	44,6	44,0	44,3	43,8	43,2	43,4
Insgesamt	a	4 816	4 729	4 963	6 548	4 908	4 892	4 666	4 622	4 453	4 461	4 318
	b	100	100	100	100	100	100	100	100	100	100	100
Kreis Viersen												
Abgänge (mit)												
ohne Haupt-	a	101	86	84	81	70	68	69	62	61	58	61
schulabschluss	b	2,8	2,4	2,3	1,8	2,0	2,1	2,2	2,0	2,1	2,0	2,2
Haupt-	a	608	585	515	497	470	431	427	429	394	386	368
schulabschluss	b	17,1	16,7	14,3	10,9	13,7	13,2	13,5	13,8	13,4	13,2	13,4
Fachober-	a	1 473	1 368	1 367	1 399	1 321	1 259	1 236	1 256	1 145	1 134	1 069
schulreife	b	41,5	39,0	38,0	30,8	38,5	38,6	39,1	40,4	38,9	38,6	39,0
Fachhoch-	a	121	133	171	153	130	123	117	116	117	111	103
schulreife	b	3,4	3,8	4,8	3,4	3,8	3,8	3,7	3,7	4,0	3,8	3,8
Hochschulreife	a	1 243	1 339	1 462	2 410	1 436	1 384	1 315	1 249	1 228	1 246	1 142
	b	35,1	38,1	40,6	53,1	41,9	42,4	41,6	40,1	41,7	42,5	41,6
Insgesamt	a	3 546	3 511	3 599	4 540	3 427	3 265	3 164	3 112	2 945	2 935	2 743
	b	100	100	100	100	100	100	100	100	100	100	100
Kreis Wesel												
Abgänge (mit)												
ohne Haupt-	a	144	129	133	135	119	119	117	109	110	104	109
schulabschluss	b	2,6	2,4	2,5	2,1	2,3	2,4	2,4	2,3	2,4	2,3	2,5
Haupt-	a	974	941	868	882	877	792	801	795	745	755	721
schulabschluss	b	17,8	17,5	16,4	13,5	17,2	16,1	16,5	16,9	16,5	16,6	16,8
Fachober-	a	2 349	2 263	2 103	2 159	2 083	1 954	1 951	1 953	1 813	1 842	1 748
schulreife	b	42,9	42,1	39,8	33,0	40,7	39,7	40,1	41,5	40,2	40,6	40,6
Fachhoch-	a	173	182	243	204	177	172	166	161	164	157	155
schulreife	b	3,2	3,4	4,6	3,1	3,5	3,5	3,4	3,4	3,6	3,5	3,6
Hochschulreife	a	1 831	1 863	1 938	3 166	1 856	1 880	1 828	1 684	1 681	1 679	1 570
	b	33,5	34,6	36,7	48,4	36,3	38,2	37,6	35,8	37,2	37,0	36,5
Insgesamt	a	5 471	5 378	5 285	6 546	5 112	4 917	4 863	4 702	4 513	4 537	4 303
	b	100	100	100	100	100	100	100	100	100	100	100

Noch: 2. Voraussichtliche Schulabgänge an Haupt-, Real- und Gesamtschulen sowie an Gymnasien nach dem Schulabschluss (Status-quo-Prognose)

Schulabgänge 2010 – 2020 nach kreisfreien Städten und Kreisen

Schulabschluss a = Anzahl b = Prozent		Jahr (Sommer)										
		2010	2011	2012	2013	2014	2015	2016	2017	2018	2019	2020
Regierungsbezirk Düsseldorf												
Abgänge (mit)												
ohne Haupt-	a	1 857	1 761	1 717	1 597	1 524	1 488	1 506	1 407	1 456	1 388	1 459
schulabschluss	b	3,4	3,3	3,1	2,3	2,9	2,9	3,0	2,8	3,1	2,9	3,1
Haupt-	a	9 643	9 053	8 643	8 389	7 856	7 579	7 469	7 499	7 085	7 294	7 039
schulabschluss	b	17,8	16,9	15,8	12,3	15,0	14,7	14,9	15,1	14,9	15,0	15,1
Fachober-	a	21 709	20 762	20 444	20 820	19 939	19 538	19 114	19 283	18 107	18 732	17 973
schulreife	b	40,0	38,8	37,3	30,4	37,9	37,8	38,1	38,8	38,0	38,6	38,6
Fachhoch-	a	1 957	2 088	2 931	2 455	2 127	2 044	1 991	1 958	1 964	1 906	1 900
schulreife	b	3,6	3,9	5,3	3,6	4,0	4,0	4,0	3,9	4,1	3,9	4,1
Hochschulreife	a	19 153	19 860	21 112	35 215	21 096	21 025	20 045	19 509	19 053	19 214	18 182
	b	35,3	37,1	38,5	51,4	40,2	40,7	40,0	39,3	40,0	39,6	39,1
Insgesamt	a	54 319	53 524	54 847	68 476	52 542	51 674	50 125	49 656	47 665	48 534	46 553
	b	100	100	100	100	100	100	100	100	100	100	100
kreisfreie Stadt Aachen												
Abgänge (mit)												
ohne Haupt-	a	51	49	50	54	48	46	48	44	45	43	47
schulabschluss	b	2,0	2,0	2,0	1,6	1,9	1,9	2,0	1,9	2,0	1,9	2,1
Haupt-	a	399	340	336	336	350	313	302	318	303	304	297
schulabschluss	b	15,7	14,1	13,4	9,9	14,1	13,0	12,8	13,7	13,6	13,3	13,5
Fachober-	a	796	758	708	725	753	703	673	708	667	681	658
schulreife	b	31,3	31,4	28,3	21,3	30,3	29,3	28,4	30,4	30,0	29,8	29,8
Fachhoch-	a	89	91	147	116	94	95	89	86	87	86	84
schulreife	b	3,5	3,8	5,9	3,4	3,8	4,0	3,8	3,7	3,9	3,8	3,8
Hochschulreife	a	1 205	1 177	1 262	2 170	1 242	1 242	1 255	1 170	1 121	1 175	1 121
	b	47,4	48,7	50,4	63,8	49,9	51,8	53,0	50,3	50,4	51,3	50,8
Insgesamt	a	2 540	2 415	2 503	3 401	2 487	2 399	2 367	2 326	2 223	2 289	2 207
	b	100	100	100	100	100	100	100	100	100	100	100
kreisfreie Stadt Bonn												
Abgänge (mit)												
ohne Haupt-	a	66	73	79	63	66	62	65	63	69	65	71
schulabschluss	b	1,8	1,9	2,0	1,1	1,6	1,5	1,6	1,5	1,8	1,6	1,8
Haupt-	a	419	368	393	413	351	368	351	363	362	381	373
schulabschluss	b	11,4	9,7	9,9	7,2	8,8	8,8	8,7	8,9	9,2	9,3	9,2
Fachober-	a	1 132	1 047	1 100	1 151	1 128	1 152	1 090	1 127	1 116	1 172	1 153
schulreife	b	30,8	27,6	27,7	20,0	28,2	27,7	27,2	27,7	28,4	28,7	28,5
Fachhoch-	a	182	184	266	228	203	201	201	195	196	199	202
schulreife	b	5,0	4,9	6,7	4,0	5,1	4,8	5,0	4,8	5,0	4,9	5,0
Hochschulreife	a	1 876	2 118	2 138	3 905	2 253	2 377	2 305	2 324	2 192	2 268	2 249
	b	51,0	55,9	53,8	67,8	56,3	57,1	57,5	57,1	55,7	55,5	55,6
Insgesamt	a	3 675	3 790	3 976	5 760	4 001	4 160	4 012	4 072	3 935	4 085	4 048
	b	100	100	100	100	100	100	100	100	100	100	100

**Noch: 2. Voraussichtliche Schulabgänge an Haupt-, Real- und Gesamtschulen sowie an Gymnasien
nach dem Schulabschluss (Status-quo-Prognose)**

Schulabgänge 2010 – 2020 nach kreisfreien Städten und Kreisen

Schulabschluss a = Anzahl b = Prozent		Jahr (Sommer)										
		2010	2011	2012	2013	2014	2015	2016	2017	2018	2019	2020
kreisfreie Stadt Köln												
Abgänge (mit)												
ohne Haupt-	a	323	291	309	277	261	271	268	259	270	263	280
schulabschluss	b	3,8	3,5	3,5	2,4	3,0	3,1	3,1	3,0	3,2	3,0	3,3
Haupt-	a	1 392	1 313	1 224	1 263	1 140	1 112	1 150	1 141	1 103	1 148	1 131
schulabschluss	b	16,4	15,6	13,9	10,8	13,0	12,6	13,2	13,3	12,9	13,2	13,3
Fachober-	a	3 236	3 045	3 070	3 351	3 195	3 129	3 205	3 203	3 078	3 222	3 155
schulreife	b	38,2	36,2	35,0	28,7	36,4	35,4	36,8	37,2	36,0	37,0	37,0
Fachhoch-	a	332	350	535	447	388	377	367	369	372	363	369
schulreife	b	3,9	4,2	6,1	3,8	4,4	4,3	4,2	4,3	4,4	4,2	4,3
Hochschulreife	a	3 193	3 418	3 641	6 333	3 804	3 955	3 729	3 639	3 725	3 709	3 586
	b	37,7	40,6	41,5	54,3	43,3	44,7	42,8	42,3	43,6	42,6	42,1
Insgesamt	a	8 476	8 417	8 779	11 671	8 788	8 844	8 719	8 611	8 548	8 705	8 521
	b	100	100	100	100	100	100	100	100	100	100	100
kreisfreie Stadt Leverkusen												
Abgänge (mit)												
ohne Haupt-	a	39	39	42	39	39	38	39	37	42	37	40
schulabschluss	b	2,0	2,0	2,1	1,4	1,9	1,8	2,0	1,8	2,2	1,8	2,1
Haupt-	a	252	246	257	283	242	243	233	252	235	262	242
schulabschluss	b	13,1	12,7	12,6	10,3	11,8	11,7	11,8	12,5	12,2	12,5	12,4
Fachober-	a	741	700	723	757	710	711	677	733	682	767	702
schulreife	b	38,4	36,0	35,4	27,6	34,7	34,3	34,3	36,3	35,5	36,6	36,0
Fachhoch-	a	81	83	114	106	93	87	86	82	86	85	88
schulreife	b	4,2	4,3	5,6	3,9	4,5	4,2	4,4	4,1	4,5	4,1	4,5
Hochschulreife	a	816	876	905	1 554	965	995	937	918	877	945	877
	b	42,3	45,1	44,3	56,7	47,1	48,0	47,5	45,4	45,6	45,1	45,0
Insgesamt	a	1 929	1 944	2 041	2 739	2 049	2 074	1 972	2 022	1 922	2 096	1 949
	b	100	100	100	100	100	100	100	100	100	100	100
Kreis Aachen												
Abgänge (mit)												
ohne Haupt-	a	86	81	80	81	74	71	71	64	64	61	62
schulabschluss	b	2,7	2,6	2,5	2,1	2,4	2,3	2,4	2,2	2,4	2,2	2,4
Haupt-	a	635	533	513	503	498	479	459	458	419	430	409
schulabschluss	b	19,6	17,1	16,1	12,8	16,1	15,6	15,6	15,6	15,4	15,6	15,8
Fachober-	a	1 455	1 319	1 333	1 388	1 324	1 333	1 271	1 282	1 159	1 187	1 131
schulreife	b	44,9	42,4	41,7	35,4	42,8	43,5	43,1	43,6	42,6	43,0	43,6
Fachhoch-	a	111	116	167	133	118	116	116	109	107	103	100
schulreife	b	3,4	3,7	5,2	3,4	3,8	3,8	3,9	3,7	3,9	3,7	3,9
Hochschulreife	a	955	1 061	1 102	1 811	1 079	1 064	1 030	1 025	969	981	890
	b	29,5	34,1	34,5	46,2	34,9	34,7	35,0	34,9	35,7	35,5	34,3
Insgesamt	a	3 242	3 110	3 195	3 916	3 093	3 063	2 947	2 938	2 718	2 762	2 592
	b	100	100	100	100	100	100	100	100	100	100	100

Noch: 2. Voraussichtliche Schulabgänge an Haupt-, Real- und Gesamtschulen sowie an Gymnasien nach dem Schulabschluss (Status-quo-Prognose)

Schulabgänge 2010 – 2020 nach kreisfreien Städten und Kreisen

Schulabschluss a = Anzahl b = Prozent		Jahr (Sommer)										
		2010	2011	2012	2013	2014	2015	2016	2017	2018	2019	2020
Kreis Düren												
Abgänge (mit)												
ohne Haupt-	a	47	50	50	48	42	41	40	36	38	35	36
schulabschluss	b	1,5	1,6	1,6	1,2	1,4	1,4	1,4	1,3	1,5	1,4	1,5
Haupt-	a	599	554	577	578	550	512	497	484	444	439	422
schulabschluss	b	19,1	18,2	18,2	15,0	17,8	17,2	17,3	17,5	17,0	17,2	17,5
Fachober-	a	1 388	1 303	1 321	1 344	1 281	1 232	1 198	1 172	1 075	1 059	1 012
schulreife	b	44,2	42,7	41,6	34,9	41,5	41,4	41,8	42,3	41,3	41,5	42,0
Fachhoch-	a	92	97	129	117	102	100	95	93	91	86	80
schulreife	b	2,9	3,2	4,1	3,0	3,3	3,4	3,3	3,4	3,5	3,4	3,3
Hochschulreife	a	1 012	1 046	1 095	1 762	1 111	1 088	1 037	984	958	934	860
	b	32,2	34,3	34,5	45,8	36,0	36,6	36,2	35,5	36,8	36,6	35,7
Insgesamt	a	3 138	3 050	3 172	3 849	3 086	2 973	2 867	2 769	2 606	2 553	2 410
	b	100	100	100	100	100	100	100	100	100	100	100
Rhein-Erft-Kreis												
Abgänge (mit)												
ohne Haupt-	a	115	106	110	104	94	93	92	85	89	83	91
schulabschluss	b	2,4	2,3	2,3	1,6	1,9	1,9	2,0	1,9	2,0	1,9	2,1
Haupt-	a	815	764	709	735	680	633	626	621	585	597	576
schulabschluss	b	16,8	16,5	14,6	11,5	14,0	13,0	13,4	13,6	13,3	13,5	13,6
Fachober-	a	2 058	1 916	1 932	2 148	2 027	1 951	1 928	1 913	1 803	1 836	1 768
schulreife	b	42,4	41,3	39,7	33,5	41,6	40,2	41,2	41,8	40,9	41,6	41,7
Fachhoch-	a	155	165	267	210	182	177	168	164	164	154	154
schulreife	b	3,2	3,6	5,5	3,3	3,7	3,6	3,6	3,6	3,7	3,5	3,6
Hochschulreife	a	1 710	1 684	1 847	3 219	1 889	1 999	1 867	1 791	1 770	1 744	1 653
	b	35,2	36,3	38,0	50,2	38,8	41,2	39,9	39,2	40,1	39,5	39,0
Insgesamt	a	4 853	4 635	4 865	6 416	4 872	4 853	4 681	4 574	4 411	4 414	4 242
	b	100	100	100	100	100	100	100	100	100	100	100
Kreis Euskirchen												
Abgänge (mit)												
ohne Haupt-	a	40	39	40	36	36	34	33	30	32	28	30
schulabschluss	b	1,7	1,7	1,6	1,1	1,5	1,4	1,5	1,4	1,5	1,4	1,5
Haupt-	a	453	430	404	388	382	347	335	328	312	316	293
schulabschluss	b	18,7	18,2	16,4	12,1	16,0	14,7	15,1	15,0	15,1	15,3	15,1
Fachober-	a	1 071	991	1 006	1 068	989	974	922	912	864	879	816
schulreife	b	44,2	42,0	40,8	33,3	41,4	41,3	41,5	41,7	41,7	42,6	42,0
Fachhoch-	a	63	66	98	81	70	66	66	62	60	57	55
schulreife	b	2,6	2,8	4,0	2,5	2,9	2,8	3,0	2,8	2,9	2,8	2,8
Hochschulreife	a	797	836	920	1 639	914	935	864	855	803	785	750
	b	32,9	35,4	37,3	51,0	38,2	39,7	38,9	39,1	38,8	38,0	38,6
Insgesamt	a	2 424	2 362	2 468	3 212	2 391	2 356	2 220	2 187	2 071	2 065	1 944
	b	100	100	100	100	100	100	100	100	100	100	100

**Noch: 2. Voraussichtliche Schulabgänge an Haupt-, Real- und Gesamtschulen sowie an Gymnasien
nach dem Schulabschluss (Status-quo-Prognose)**

Schulabgänge 2010 – 2020 nach kreisfreien Städten und Kreisen

Schulabschluss a = Anzahl b = Prozent		Jahr (Sommer)										
		2010	2011	2012	2013	2014	2015	2016	2017	2018	2019	2020
Kreis Heinsberg												
Abgänge (mit)												
ohne Haupt-	a	90	84	84	82	73	70	68	66	66	61	65
schulabschluss	b	2,9	2,7	2,6	2,1	2,3	2,4	2,4	2,4	2,5	2,4	2,6
Haupt-	a	588	560	546	527	508	462	442	434	425	412	397
schulabschluss	b	18,7	18,0	17,2	13,5	16,3	15,6	15,5	15,9	15,9	16,0	15,8
Fachober-	a	1 352	1 306	1 330	1 383	1 337	1 263	1 216	1 176	1 159	1 113	1 075
schulreife	b	43,0	42,0	41,9	35,4	42,8	42,5	42,7	43,0	43,3	43,2	42,8
Fachhoch-	a	107	111	145	131	110	107	101	99	93	94	89
schulreife	b	3,4	3,6	4,6	3,4	3,5	3,6	3,5	3,6	3,5	3,6	3,5
Hochschulreife	a	1 008	1 051	1 068	1 784	1 097	1 069	1 023	962	931	899	888
	b	32,1	33,8	33,7	45,7	35,1	36,0	35,9	35,1	34,8	34,9	35,3
Insgesamt	a	3 145	3 112	3 173	3 907	3 125	2 971	2 850	2 737	2 674	2 579	2 514
	b	100	100	100	100	100	100	100	100	100	100	100
Oberbergischer Kreis												
Abgänge (mit)												
ohne Haupt-	a	79	74	77	73	69	63	63	60	61	56	59
schulabschluss	b	2,2	2,1	2,1	1,6	1,9	1,8	1,9	1,8	1,9	1,8	2,0
Haupt-	a	668	644	588	598	564	534	517	509	489	482	452
schulabschluss	b	18,7	17,9	16,1	13,1	15,8	15,2	15,6	15,5	15,6	15,6	15,4
Fachober-	a	1 629	1 566	1 582	1 660	1 572	1 544	1 490	1 459	1 384	1 383	1 297
schulreife	b	45,7	43,6	43,4	36,5	44,0	44,0	44,8	44,5	44,1	44,7	44,3
Fachhoch-	a	132	139	190	162	145	136	131	131	127	125	121
schulreife	b	3,7	3,9	5,2	3,6	4,1	3,9	3,9	4,0	4,0	4,0	4,1
Hochschulreife	a	1 057	1 170	1 212	2 056	1 225	1 234	1 123	1 116	1 078	1 046	1 000
	b	29,6	32,6	33,2	45,2	34,3	35,1	33,8	34,1	34,3	33,8	34,1
Insgesamt	a	3 565	3 593	3 649	4 549	3 575	3 511	3 324	3 275	3 139	3 092	2 929
	b	100	100	100	100	100	100	100	100	100	100	100
Rheinisch-Bergischer Kreis												
Abgänge (mit)												
ohne Haupt-	a	70	65	61	57	57	53	52	50	54	48	49
schulabschluss	b	2,3	2,1	2,0	1,4	1,9	1,8	1,9	1,8	2,0	1,8	1,9
Haupt-	a	440	407	373	351	329	320	309	307	292	301	283
schulabschluss	b	14,6	13,1	12,1	8,6	11,2	10,9	11,1	11,2	11,1	11,3	11,2
Fachober-	a	1 243	1 189	1 195	1 216	1 147	1 140	1 095	1 096	1 046	1 061	1 008
schulreife	b	41,1	38,2	38,8	30,0	39,1	38,9	39,4	39,9	39,6	40,0	39,8
Fachhoch-	a	88	90	138	109	92	88	83	81	81	78	78
schulreife	b	2,9	2,9	4,5	2,7	3,1	3,0	3,0	2,9	3,1	2,9	3,1
Hochschulreife	a	1 181	1 364	1 309	2 327	1 311	1 331	1 238	1 213	1 168	1 166	1 112
	b	39,1	43,8	42,6	57,3	44,7	45,4	44,6	44,2	44,2	43,9	44,0
Insgesamt	a	3 022	3 115	3 076	4 060	2 936	2 932	2 777	2 747	2 641	2 654	2 530
	b	100	100	100	100	100	100	100	100	100	100	100

Noch: 2. Voraussichtliche Schulabgänge an Haupt-, Real- und Gesamtschulen sowie an Gymnasien nach dem Schulabschluss (Status-quo-Prognose)

Schulabgänge 2010 – 2020 nach kreisfreien Städten und Kreisen

Schulabschluss a = Anzahl b = Prozent		Jahr (Sommer)										
		2010	2011	2012	2013	2014	2015	2016	2017	2018	2019	2020
Rhein-Sieg-Kreis												
Abgänge (mit)												
ohne Haupt-	a	165	154	149	136	131	126	125	118	122	115	120
schulabschluss	b	2,7	2,5	2,3	1,6	2,1	2,1	2,1	2,0	2,2	2,0	2,2
Haupt-	a	1 042	987	908	847	770	748	714	723	686	702	678
schulabschluss	b	17,0	16,1	14,2	10,1	12,4	12,2	12,3	12,3	12,4	12,5	12,6
Fachober-	a	2 436	2 414	2 402	2 454	2 333	2 332	2 194	2 242	2 110	2 161	2 060
schulreife	b	39,8	39,4	37,6	29,4	37,5	38,0	37,7	38,3	38,1	38,3	38,3
Fachhoch-	a	212	224	338	288	242	234	229	221	218	213	209
schulreife	b	3,5	3,7	5,3	3,4	3,9	3,8	3,9	3,8	3,9	3,8	3,9
Hochschulreife	a	2 265	2 354	2 592	4 625	2 739	2 693	2 563	2 557	2 397	2 444	2 310
	b	37,0	38,4	40,6	55,4	44,1	43,9	44,0	43,6	43,3	43,4	43,0
Insgesamt	a	6 120	6 133	6 389	8 350	6 215	6 133	5 825	5 861	5 533	5 635	5 377
	b	100	100	100	100	100	100	100	100	100	100	100
Regierungsbezirk Köln												
Abgänge (mit)												
ohne Haupt-	a	1 171	1 105	1 131	1 050	990	968	964	912	952	895	950
schulabschluss	b	2,5	2,4	2,4	1,7	2,1	2,1	2,2	2,1	2,2	2,1	2,3
Haupt-	a	7 702	7 146	6 828	6 822	6 364	6 071	5 935	5 938	5 655	5 774	5 553
schulabschluss	b	16,7	15,6	14,4	11,0	13,7	13,1	13,3	13,5	13,3	13,5	13,5
Fachober-	a	18 537	17 554	17 702	18 645	17 796	17 464	16 959	17 023	16 143	16 521	15 835
schulreife	b	40,2	38,4	37,4	30,2	38,2	37,7	38,1	38,6	38,1	38,5	38,4
Fachhoch-	a	1 644	1 716	2 534	2 128	1 839	1 784	1 732	1 692	1 682	1 643	1 629
schulreife	b	3,6	3,8	5,4	3,4	3,9	3,9	3,9	3,8	4,0	3,8	3,9
Hochschulreife	a	17 075	18 155	19 091	33 185	19 629	19 982	18 971	18 554	17 989	18 096	17 296
	b	37,0	39,7	40,4	53,7	42,1	43,2	42,6	42,1	42,4	42,2	41,9
Insgesamt	a	46 129	45 676	47 286	61 830	46 618	46 269	44 561	44 119	42 421	42 929	41 263
	b	100	100	100	100	100	100	100	100	100	100	100
kreisfreie Stadt Bottrop												
Abgänge (mit)												
ohne Haupt-	a	55	46	54	48	48	50	47	44	44	42	40
schulabschluss	b	4,8	4,0	4,7	3,3	4,4	4,5	4,3	4,2	4,3	4,2	4,3
Haupt-	a	219	205	181	198	178	175	182	174	163	166	153
schulabschluss	b	19,0	17,9	15,8	13,8	16,1	15,8	16,7	16,5	16,1	16,5	16,4
Fachober-	a	471	470	466	482	453	442	448	435	401	411	378
schulreife	b	41,0	41,1	40,6	33,5	41,1	39,8	41,1	41,3	39,6	40,7	40,4
Fachhoch-	a	31	32	46	40	35	34	31	30	30	27	29
schulreife	b	2,7	2,8	4,0	2,8	3,2	3,1	2,8	2,8	3,0	2,7	3,1
Hochschulreife	a	374	391	402	672	389	409	381	370	375	363	335
	b	32,5	34,2	35,0	46,7	35,3	36,8	35,0	35,1	37,0	36,0	35,8
Insgesamt	a	1 150	1 144	1 149	1 440	1 103	1 110	1 089	1 053	1 013	1 009	935
	b	100	100	100	100	100	100	100	100	100	100	100

**Noch: 2. Voraussichtliche Schulabgänge an Haupt-, Real- und Gesamtschulen sowie an Gymnasien
nach dem Schulabschluss (Status-quo-Prognose)**

Schulabgänge 2010 – 2020 nach kreisfreien Städten und Kreisen

Schulabschluss a = Anzahl b = Prozent		Jahr (Sommer)										
		2010	2011	2012	2013	2014	2015	2016	2017	2018	2019	2020
kreisfreie Stadt Gelsenkirchen												
Abgänge (mit)												
ohne Haupt-	a	142	154	157	151	138	144	141	129	132	123	134
schulabschluss	b	5,3	5,9	5,6	4,7	5,3	5,6	5,6	5,2	5,5	5,2	5,8
Haupt-	a	500	494	523	522	493	467	481	472	441	448	431
schulabschluss	b	18,7	18,9	18,8	16,2	18,9	18,2	18,9	19,1	18,4	18,8	18,7
Fachober-	a	1 039	966	1 010	1 023	940	924	948	926	863	881	843
schulreife	b	38,9	36,9	36,3	31,7	36,0	36,0	37,3	37,5	36,0	36,9	36,7
Fachhoch-	a	101	108	152	126	108	105	101	102	102	96	95
schulreife	b	3,8	4,1	5,5	3,9	4,1	4,1	4,0	4,1	4,3	4,0	4,1
Hochschulreife	a	892	893	940	1 406	931	930	868	843	860	840	797
	b	33,4	34,1	33,8	43,6	35,7	36,2	34,2	34,1	35,9	35,2	34,7
Insgesamt	a	2 674	2 615	2 782	3 228	2 610	2 570	2 539	2 472	2 398	2 388	2 300
	b	100	100	100	100	100	100	100	100	100	100	100
kreisfreie Stadt Münster												
Abgänge (mit)												
ohne Haupt-	a	68	62	65	64	61	58	60	59	59	55	58
schulabschluss	b	2,4	2,2	2,2	1,5	2,0	1,9	2,0	1,9	2,0	1,8	2,0
Haupt-	a	319	286	270	274	267	251	239	247	238	246	234
schulabschluss	b	11,0	10,0	9,1	6,2	8,8	8,0	8,0	8,2	8,2	8,2	8,2
Fachober-	a	1 046	1 049	987	1 099	1 032	1 046	988	1 029	986	1 024	963
schulreife	b	36,2	36,5	33,1	25,0	34,1	33,5	33,1	34,0	34,1	34,2	33,6
Fachhoch-	a	87	92	149	120	103	103	102	99	99	99	97
schulreife	b	3,0	3,2	5,0	2,7	3,4	3,3	3,4	3,3	3,4	3,3	3,4
Hochschulreife	a	1 369	1 383	1 511	2 845	1 566	1 667	1 594	1 595	1 507	1 574	1 512
	b	47,4	48,2	50,7	64,6	51,7	53,3	53,4	52,7	52,2	52,5	52,8
Insgesamt	a	2 889	2 872	2 982	4 402	3 029	3 125	2 983	3 029	2 889	2 998	2 864
	b	100	100	100	100	100	100	100	100	100	100	100
Kreis Borken												
Abgänge (mit)												
ohne Haupt-	a	107	96	107	105	92	88	88	80	81	77	78
schulabschluss	b	2,1	2,0	2,2	1,7	1,9	1,9	2,0	1,8	2,0	1,9	2,0
Haupt-	a	1 003	920	834	916	879	777	735	734	684	695	657
schulabschluss	b	20,0	19,0	17,5	15,1	18,1	16,7	16,6	16,8	16,8	16,9	17,0
Fachober-	a	2 618	2 532	2 363	2 626	2 540	2 389	2 263	2 267	2 099	2 138	2 017
schulreife	b	52,1	52,4	49,6	43,2	52,3	51,2	51,1	52,0	51,5	52,0	52,1
Fachhoch-	a	104	114	172	139	116	114	108	103	99	95	93
schulreife	b	2,1	2,4	3,6	2,3	2,4	2,4	2,4	2,4	2,4	2,3	2,4
Hochschulreife	a	1 189	1 169	1 287	2 299	1 228	1 294	1 236	1 174	1 109	1 110	1 026
	b	23,7	24,2	27,0	37,8	25,3	27,8	27,9	26,9	27,2	27,0	26,5
Insgesamt	a	5 021	4 831	4 763	6 085	4 855	4 662	4 430	4 358	4 072	4 115	3 871
	b	100	100	100	100	100	100	100	100	100	100	100

Noch: 2. Voraussichtliche Schulabgänge an Haupt-, Real- und Gesamtschulen sowie an Gymnasien nach dem Schulabschluss (Status-quo-Prognose)

Schulabgänge 2010 – 2020 nach kreisfreien Städten und Kreisen

Schulabschluss a = Anzahl b = Prozent		Jahr (Sommer)										
		2010	2011	2012	2013	2014	2015	2016	2017	2018	2019	2020
Kreis Coesfeld												
Abgänge (mit)												
ohne Haupt-	a	51	46	47	51	46	42	37	33	34	30	33
schulabschluss	b	1,7	1,5	1,6	1,3	1,5	1,4	1,3	1,2	1,4	1,2	1,5
Haupt-	a	518	487	436	438	482	405	385	379	351	333	317
schulabschluss	b	16,9	16,1	14,5	11,6	15,7	14,0	13,8	14,1	14,0	13,9	14,0
Fachober-	a	1 588	1 557	1 461	1 531	1 501	1 420	1 346	1 325	1 219	1 156	1 096
schulreife	b	51,8	51,6	48,6	40,4	48,9	48,9	48,4	49,2	48,7	48,1	48,5
Fachhoch-	a	58	62	94	74	64	64	62	58	55	53	48
schulreife	b	1,9	2,1	3,1	2,0	2,1	2,2	2,2	2,2	2,2	2,2	2,1
Hochschulreife	a	849	868	971	1 693	976	971	950	898	845	831	766
	b	27,7	28,7	32,3	44,7	31,8	33,5	34,2	33,3	33,7	34,6	33,9
Insgesamt	a	3 064	3 020	3 009	3 787	3 069	2 902	2 780	2 693	2 504	2 403	2 260
	b	100	100	100	100	100	100	100	100	100	100	100
Kreis Recklinghausen												
Abgänge (mit)												
ohne Haupt-	a	205	197	201	191	185	177	170	163	162	150	155
schulabschluss	b	3,0	3,0	2,9	2,2	2,8	2,7	2,7	2,6	2,8	2,6	2,8
Haupt-	a	1 221	1 115	1 092	1 090	1 031	1 017	975	945	902	897	839
schulabschluss	b	17,6	16,7	15,6	12,8	15,5	15,3	15,5	15,3	15,4	15,5	15,4
Fachober-	a	3 023	2 942	3 002	3 036	2 837	2 873	2 734	2 655	2 508	2 512	2 337
schulreife	b	43,5	44,1	42,9	35,6	42,8	43,1	43,4	43,0	42,8	43,4	42,9
Fachhoch-	a	225	238	334	275	248	234	232	226	220	213	203
schulreife	b	3,2	3,6	4,8	3,2	3,7	3,5	3,7	3,7	3,8	3,7	3,7
Hochschulreife	a	2 275	2 185	2 368	3 925	2 334	2 365	2 189	2 189	2 074	2 010	1 910
	b	32,7	32,7	33,8	46,1	35,2	35,5	34,7	35,4	35,4	34,8	35,1
Insgesamt	a	6 949	6 677	6 997	8 517	6 635	6 666	6 300	6 178	5 866	5 782	5 444
	b	100	100	100	100	100	100	100	100	100	100	100
Kreis Steinfurt												
Abgänge (mit)												
ohne Haupt-	a	127	119	123	120	108	104	101	94	94	88	94
schulabschluss	b	2,1	2,1	2,1	1,6	1,8	1,8	1,8	1,8	1,9	1,8	2,0
Haupt-	a	989	964	921	916	874	793	768	745	711	697	667
schulabschluss	b	16,7	16,8	15,8	12,3	14,9	14,1	14,0	14,2	14,2	14,1	14,2
Fachober-	a	2 958	2 839	2 726	2 962	2 884	2 700	2 620	2 547	2 413	2 403	2 267
schulreife	b	49,8	49,6	46,9	39,9	49,2	47,9	47,9	48,7	48,1	48,7	48,3
Fachhoch-	a	131	140	206	173	147	146	135	131	127	124	119
schulreife	b	2,2	2,4	3,5	2,3	2,5	2,6	2,5	2,5	2,5	2,5	2,5
Hochschulreife	a	1 734	1 662	1 839	3 252	1 854	1 894	1 851	1 717	1 676	1 622	1 549
	b	29,2	29,0	31,6	43,8	31,6	33,6	33,8	32,8	33,4	32,9	33,0
Insgesamt	a	5 939	5 724	5 815	7 423	5 867	5 637	5 475	5 234	5 021	4 934	4 696
	b	100	100	100	100	100	100	100	100	100	100	100

**Noch: 2. Voraussichtliche Schulabgänge an Haupt-, Real- und Gesamtschulen sowie an Gymnasien
nach dem Schulabschluss (Status-quo-Prognose)**

Schulabgänge 2010 – 2020 nach kreisfreien Städten und Kreisen

Schulabschluss a = Anzahl b = Prozent		Jahr (Sommer)										
		2010	2011	2012	2013	2014	2015	2016	2017	2018	2019	2020
Kreis Warendorf												
Abgänge (mit)												
ohne Haupt-	a	49	42	51	51	44	45	42	39	41	37	40
schulabschluss	b	1,4	1,2	1,5	1,1	1,2	1,3	1,2	1,2	1,3	1,2	1,4
Haupt-	a	631	605	515	605	661	550	543	529	498	501	474
schulabschluss	b	18,0	17,2	14,7	13,4	17,9	15,9	15,7	16,0	15,8	16,0	16,0
Fachober-	a	1 702	1 701	1 657	1 680	1 754	1 611	1 578	1 545	1 445	1 464	1 375
schulreife	b	48,6	48,4	47,3	37,1	47,5	46,4	45,6	46,7	45,9	46,6	46,5
Fachhoch-	a	78	80	126	100	84	88	82	80	80	74	72
schulreife	b	2,2	2,3	3,6	2,2	2,3	2,5	2,4	2,4	2,5	2,4	2,4
Hochschulreife	a	1 044	1 085	1 157	2 088	1 149	1 175	1 214	1 115	1 083	1 063	996
	b	29,8	30,9	33,0	46,2	31,1	33,9	35,1	33,7	34,4	33,9	33,7
Insgesamt	a	3 504	3 513	3 506	4 524	3 692	3 469	3 459	3 308	3 147	3 139	2 957
	b	100	100	100	100	100	100	100	100	100	100	100
Regierungsbezirk Münster												
Abgänge (mit)												
ohne Haupt-	a	804	762	805	781	722	708	686	641	647	602	632
schulabschluss	b	2,6	2,5	2,6	2,0	2,3	2,3	2,4	2,3	2,4	2,2	2,5
Haupt-	a	5 400	5 076	4 772	4 959	4 865	4 435	4 308	4 225	3 988	3 983	3 772
schulabschluss	b	17,3	16,7	15,4	12,6	15,8	14,7	14,8	14,9	14,8	14,9	14,9
Fachober-	a	14 445	14 056	13 672	14 439	13 941	13 405	12 925	12 729	11 934	11 989	11 276
schulreife	b	46,3	46,2	44,1	36,6	45,2	44,5	44,5	44,9	44,3	44,8	44,5
Fachhoch-	a	815	866	1 279	1 047	905	888	853	829	812	781	756
schulreife	b	2,6	2,8	4,1	2,7	2,9	2,9	2,9	2,9	3,0	2,9	3,0
Hochschulreife	a	9 726	9 636	10 475	18 180	10 427	10 705	10 283	9 901	9 529	9 413	8 891
	b	31,2	31,7	33,8	46,1	33,8	35,5	35,4	35,0	35,4	35,2	35,1
Insgesamt	a	31 190	30 396	31 003	39 406	30 860	30 141	29 055	28 325	26 910	26 768	25 327
	b	100	100	100	100	100	100	100	100	100	100	100
kreisfreie Stadt Bielefeld												
Abgänge (mit)												
ohne Haupt-	a	79	78	81	75	72	72	73	70	71	68	71
schulabschluss	b	2,3	2,2	2,2	1,6	1,9	1,9	2,0	2,0	2,0	1,9	2,0
Haupt-	a	511	488	478	477	447	432	444	436	424	436	423
schulabschluss	b	14,8	14,0	12,7	9,9	12,0	11,6	12,0	12,2	11,9	12,3	12,2
Fachober-	a	1 517	1 468	1 514	1 582	1 548	1 491	1 521	1 491	1 450	1 472	1 442
schulreife	b	44,0	42,3	40,4	32,8	41,5	40,1	41,1	41,6	40,8	41,6	41,5
Fachhoch-	a	135	149	230	185	164	164	160	157	157	150	152
schulreife	b	3,9	4,3	6,1	3,8	4,4	4,4	4,3	4,4	4,4	4,2	4,4
Hochschulreife	a	1 206	1 291	1 448	2 507	1 501	1 561	1 505	1 429	1 451	1 416	1 384
	b	35,0	37,2	38,6	51,9	40,2	42,0	40,6	39,9	40,8	40,0	39,9
Insgesamt	a	3 448	3 474	3 751	4 826	3 732	3 720	3 703	3 583	3 553	3 542	3 472
	b	100	100	100	100	100	100	100	100	100	100	100

Noch: 2. Voraussichtliche Schulabgänge an Haupt-, Real- und Gesamtschulen sowie an Gymnasien nach dem Schulabschluss (Status-quo-Prognose)

Schulabgänge 2010 – 2020 nach kreisfreien Städten und Kreisen

Schulabschluss a = Anzahl b = Prozent		Jahr (Sommer)										
		2010	2011	2012	2013	2014	2015	2016	2017	2018	2019	2020
Kreis Gütersloh												
Abgänge (mit)												
ohne Haupt-	a	80	82	79	83	74	72	73	67	69	62	65
schulabschluss	b	1,8	1,9	1,7	1,4	1,6	1,6	1,7	1,5	1,7	1,5	1,7
Haupt-	a	799	748	781	757	745	688	679	678	629	642	609
schulabschluss	b	18,0	17,2	16,8	13,0	16,0	15,3	15,4	15,7	15,3	15,5	15,6
Fachober-	a	2 084	1 970	2 052	2 123	2 054	1 972	1 941	1 942	1 803	1 843	1 736
schulreife	b	46,9	45,2	44,0	36,5	44,2	43,7	44,1	44,9	43,8	44,4	44,4
Fachhoch-	a	114	122	183	156	136	132	129	125	123	117	115
schulreife	b	2,6	2,8	3,9	2,7	2,9	2,9	2,9	2,9	3,0	2,8	2,9
Hochschulreife	a	1 368	1 432	1 567	2 705	1 636	1 647	1 584	1 516	1 490	1 484	1 389
	b	30,8	32,9	33,6	46,4	35,2	36,5	36,0	35,0	36,2	35,8	35,5
Insgesamt	a	4 445	4 354	4 662	5 824	4 645	4 511	4 406	4 328	4 114	4 148	3 914
	b	100	100	100	100	100	100	100	100	100	100	100
Kreis Herford												
Abgänge (mit)												
ohne Haupt-	a	72	70	73	71	68	66	62	60	60	57	61
schulabschluss	b	2,3	2,2	2,2	1,6	2,1	2,0	2,0	1,9	2,0	1,9	2,1
Haupt-	a	452	440	442	451	435	422	407	399	385	390	376
schulabschluss	b	14,2	13,9	13,3	10,4	13,2	12,6	13,0	12,9	13,0	13,3	13,1
Fachober-	a	1 475	1 364	1 364	1 537	1 371	1 390	1 314	1 290	1 251	1 255	1 214
schulreife	b	46,2	43,2	41,2	35,5	41,5	41,4	42,1	41,8	42,3	42,8	42,2
Fachhoch-	a	82	89	126	104	95	92	89	87	83	83	84
schulreife	b	2,6	2,8	3,8	2,4	2,9	2,7	2,9	2,8	2,8	2,8	2,9
Hochschulreife	a	1 110	1 192	1 309	2 165	1 333	1 384	1 249	1 248	1 176	1 144	1 144
	b	34,8	37,8	39,5	50,0	40,4	41,3	40,0	40,5	39,8	39,1	39,7
Insgesamt	a	3 191	3 155	3 314	4 328	3 302	3 354	3 121	3 084	2 955	2 929	2 879
	b	100	100	100	100	100	100	100	100	100	100	100
Kreis Höxter												
Abgänge (mit)												
ohne Haupt-	a	25	22	24	21	20	19	21	19	19	17	17
schulabschluss	b	1,1	1,0	1,0	0,7	0,9	0,9	1,0	1,0	1,0	0,9	1,0
Haupt-	a	269	259	232	244	206	195	185	182	173	173	162
schulabschluss	b	12,2	11,9	10,1	8,3	9,4	9,1	9,2	9,3	9,3	9,5	9,3
Fachober-	a	1 105	1 080	1 118	1 162	1 099	1 048	991	977	938	912	866
schulreife	b	49,9	49,6	48,8	39,7	49,9	48,9	49,4	50,1	50,4	50,1	50,0
Fachhoch-	a	63	68	121	83	72	66	63	59	58	55	55
schulreife	b	2,8	3,1	5,3	2,8	3,3	3,1	3,1	3,0	3,1	3,0	3,2
Hochschulreife	a	751	748	797	1 416	804	815	748	715	673	663	633
	b	33,9	34,4	34,8	48,4	36,5	38,0	37,3	36,6	36,2	36,4	36,5
Insgesamt	a	2 213	2 177	2 292	2 926	2 201	2 143	2 008	1 952	1 861	1 820	1 733
	b	100	100	100	100	100	100	100	100	100	100	100

**Noch: 2. Voraussichtliche Schulabgänge an Haupt-, Real- und Gesamtschulen sowie an Gymnasien
nach dem Schulabschluss (Status-quo-Prognose)**

Schulabgänge 2010 – 2020 nach kreisfreien Städten und Kreisen

Schulabschluss a = Anzahl b = Prozent		Jahr (Sommer)										
		2010	2011	2012	2013	2014	2015	2016	2017	2018	2019	2020
Kreis Lippe												
Abgänge (mit)												
ohne Haupt-	a	108	102	101	96	93	91	86	84	86	79	83
schulabschluss	b	2,5	2,4	2,3	1,8	2,2	2,2	2,1	2,1	2,2	2,1	2,3
Haupt-	a	814	809	765	733	677	659	651	637	613	610	567
schulabschluss	b	18,7	18,9	17,6	13,6	16,1	15,9	16,2	16,1	16,0	16,1	15,9
Fachober-	a	2 077	2 009	1 942	2 013	1 941	1 892	1 881	1 848	1 761	1 755	1 632
schulreife	b	47,7	46,8	44,6	37,3	46,2	45,6	46,7	46,8	46,0	46,5	45,9
Fachhoch-	a	109	115	172	138	119	114	109	110	107	104	101
schulreife	b	2,5	2,7	3,9	2,6	2,8	2,7	2,7	2,8	2,8	2,8	2,8
Hochschulreife	a	1 245	1 256	1 376	2 412	1 372	1 393	1 298	1 269	1 260	1 230	1 174
	b	28,6	29,3	31,6	44,7	32,7	33,6	32,2	32,1	32,9	32,6	33,0
Insgesamt	a	4 353	4 291	4 356	5 392	4 202	4 149	4 025	3 948	3 827	3 778	3 557
	b	100	100	100	100	100	100	100	100	100	100	100
Kreis Minden-Lübbecke												
Abgänge (mit)												
ohne Haupt-	a	88	80	82	81	74	75	74	71	72	70	71
schulabschluss	b	2,2	2,0	2,0	1,5	1,8	1,8	1,9	1,8	1,9	1,9	2,0
Haupt-	a	600	575	525	541	520	492	478	477	465	468	453
schulabschluss	b	15,1	14,6	12,5	10,1	12,5	12,1	12,1	12,4	12,4	12,6	12,5
Fachober-	a	1 713	1 671	1 745	1 824	1 774	1 688	1 635	1 623	1 580	1 586	1 536
schulreife	b	43,0	42,5	41,6	34,1	42,6	41,5	41,3	42,2	42,3	42,6	42,3
Fachhoch-	a	146	157	224	182	161	161	154	149	146	144	143
schulreife	b	3,7	4,0	5,3	3,4	3,9	4,0	3,9	3,9	3,9	3,9	3,9
Hochschulreife	a	1 433	1 450	1 623	2 727	1 636	1 648	1 621	1 523	1 475	1 458	1 430
	b	36,0	36,9	38,7	50,9	39,3	40,6	40,9	39,6	39,5	39,1	39,4
Insgesamt	a	3 980	3 933	4 199	5 355	4 165	4 064	3 962	3 843	3 738	3 726	3 633
	b	100	100	100	100	100	100	100	100	100	100	100
Kreis Paderborn												
Abgänge (mit)												
ohne Haupt-	a	47	45	48	46	42	42	41	39	38	35	37
schulabschluss	b	1,4	1,3	1,4	1,0	1,2	1,2	1,2	1,2	1,2	1,1	1,2
Haupt-	a	663	623	597	621	596	558	547	540	505	508	484
schulabschluss	b	19,2	17,4	16,9	13,5	17,0	15,9	16,2	16,2	16,0	16,1	16,2
Fachober-	a	1 642	1 629	1 603	1 712	1 589	1 579	1 551	1 531	1 419	1 438	1 366
schulreife	b	47,4	45,6	45,2	37,2	45,3	45,1	45,9	46,0	44,9	45,5	45,8
Fachhoch-	a	72	76	113	90	79	76	73	72	72	68	66
schulreife	b	2,1	2,1	3,2	2,0	2,3	2,2	2,2	2,2	2,3	2,2	2,2
Hochschulreife	a	1 037	1 199	1 182	2 130	1 205	1 246	1 168	1 148	1 129	1 113	1 027
	b	30,0	33,6	33,4	46,3	34,3	35,6	34,6	34,5	35,7	35,2	34,5
Insgesamt	a	3 461	3 572	3 543	4 599	3 511	3 501	3 380	3 330	3 163	3 162	2 980
	b	100	100	100	100	100	100	100	100	100	100	100

Noch: 2. Voraussichtliche Schulabgänge an Haupt-, Real- und Gesamtschulen sowie an Gymnasien nach dem Schulabschluss (Status-quo-Prognose)

Schulabgänge 2010 – 2020 nach kreisfreien Städten und Kreisen

Schulabschluss a = Anzahl b = Prozent		Jahr (Sommer)										
		2010	2011	2012	2013	2014	2015	2016	2017	2018	2019	2020
Regierungsbezirk Detmold												
Abgänge (mit)												
ohne Haupt-	a	499	479	488	473	443	437	430	410	415	388	405
schulabschluss	b	2,0	1,9	1,9	1,4	1,7	1,7	1,7	1,7	1,8	1,7	1,8
Haupt-	a	4 108	3 942	3 820	3 824	3 626	3 446	3 391	3 349	3 194	3 227	3 074
schulabschluss	b	16,4	15,8	14,6	11,5	14,1	13,5	13,8	13,9	13,8	14,0	13,9
Fachober-	a	11 613	11 191	11 338	11 953	11 376	11 060	10 834	10 702	10 202	10 261	9 792
schulreife	b	46,3	44,8	43,4	35,9	44,2	43,5	44,0	44,5	44,0	44,4	44,2
Fachhoch-	a	721	776	1 169	938	826	805	777	759	746	721	716
schulreife	b	2,9	3,1	4,5	2,8	3,2	3,2	3,2	3,2	3,2	3,1	3,2
Hochschulreife	a	8 150	8 568	9 302	16 062	9 487	9 694	9 173	8 848	8 654	8 508	8 181
	b	32,5	34,3	35,6	48,3	36,8	38,1	37,3	36,8	37,3	36,8	36,9
Insgesamt	a	25 091	24 956	26 117	33 250	25 758	25 442	24 605	24 068	23 211	23 105	22 168
	b	100	100	100	100	100	100	100	100	100	100	100
kreisfreie Stadt Bochum												
Abgänge (mit)												
ohne Haupt-	a	114	108	104	108	103	99	100	93	92	87	93
schulabschluss	b	3,3	3,2	3,0	2,5	3,0	2,9	3,0	2,8	3,0	2,8	3,1
Haupt-	a	573	540	506	496	494	484	470	474	437	448	431
schulabschluss	b	16,5	16,0	14,6	11,5	14,6	14,4	14,3	14,4	14,1	14,3	14,5
Fachober-	a	1 307	1 237	1 249	1 248	1 240	1 254	1 209	1 225	1 128	1 152	1 094
schulreife	b	37,7	36,6	36,1	29,0	36,7	37,3	36,9	37,2	36,3	36,7	36,8
Fachhoch-	a	130	136	178	154	136	134	134	133	132	127	122
schulreife	b	3,7	4,0	5,1	3,6	4,0	4,0	4,1	4,0	4,3	4,0	4,1
Hochschulreife	a	1 345	1 357	1 425	2 304	1 407	1 392	1 367	1 370	1 316	1 327	1 235
	b	38,8	40,2	41,2	53,5	41,6	41,4	41,7	41,6	42,4	42,2	41,5
Insgesamt	a	3 469	3 378	3 462	4 310	3 380	3 363	3 280	3 295	3 105	3 141	2 975
	b	100	100	100	100	100	100	100	100	100	100	100
kreisfreie Stadt Dortmund												
Abgänge (mit)												
ohne Haupt-	a	235	239	236	228	224	221	223	210	217	206	214
schulabschluss	b	4,4	4,5	4,2	3,3	4,1	4,1	4,3	4,0	4,3	4,0	4,3
Haupt-	a	1 007	935	951	920	887	866	861	870	832	859	819
schulabschluss	b	18,8	17,4	17,0	13,2	16,4	16,0	16,5	16,6	16,4	16,6	16,5
Fachober-	a	2 226	2 157	2 162	2 250	2 083	2 091	2 056	2 097	1 992	2 066	1 964
schulreife	b	41,5	40,2	38,6	32,2	38,4	38,6	39,5	40,1	39,3	39,9	39,5
Fachhoch-	a	200	214	311	262	229	216	212	210	214	209	207
schulreife	b	3,7	4,0	5,5	3,8	4,2	4,0	4,1	4,0	4,2	4,0	4,2
Hochschulreife	a	1 698	1 817	1 948	3 317	1 995	2 017	1 855	1 844	1 815	1 844	1 763
	b	31,6	33,9	34,7	47,5	36,8	37,3	35,6	35,3	35,8	35,6	35,5
Insgesamt	a	5 366	5 362	5 608	6 977	5 418	5 411	5 207	5 231	5 070	5 184	4 967
	b	100	100	100	100	100	100	100	100	100	100	100

**Noch: 2. Voraussichtliche Schulabgänge an Haupt-, Real- und Gesamtschulen sowie an Gymnasien
nach dem Schulabschluss (Status-quo-Prognose)**

Schulabgänge 2010 – 2020 nach kreisfreien Städten und Kreisen

Schulabschluss a = Anzahl b = Prozent		Jahr (Sommer)										
		2010	2011	2012	2013	2014	2015	2016	2017	2018	2019	2020
kreisfreie Stadt Hagen												
Abgänge (mit)												
ohne Haupt-	a	109	98	107	91	85	87	86	78	80	74	76
schulabschluss	b	5,0	4,7	4,9	3,3	4,1	4,2	4,3	4,0	4,3	3,9	4,3
Haupt-	a	396	380	356	370	323	307	317	313	289	296	277
schulabschluss	b	18,3	18,1	16,2	13,3	15,5	14,9	16,0	16,1	15,5	15,7	15,8
Fachober-	a	777	750	760	824	728	701	715	713	652	676	619
schulreife	b	35,9	35,8	34,6	29,7	35,0	33,9	36,0	36,7	34,9	35,9	35,4
Fachhoch-	a	105	114	163	134	117	112	105	104	106	101	99
schulreife	b	4,9	5,4	7,4	4,8	5,6	5,4	5,3	5,4	5,7	5,4	5,7
Hochschulreife	a	777	755	811	1 353	829	859	763	734	743	734	680
	b	35,9	36,0	36,9	48,8	39,8	41,6	38,4	37,8	39,7	39,0	38,8
Insgesamt	a	2 164	2 097	2 197	2 772	2 082	2 066	1 986	1 942	1 870	1 881	1 751
	b	100	100	100	100	100	100	100	100	100	100	100
kreisfreie Stadt Hamm												
Abgänge (mit)												
ohne Haupt-	a	59	54	59	52	51	51	49	45	45	41	45
schulabschluss	b	2,7	2,4	2,7	1,8	2,3	2,3	2,3	2,1	2,3	2,1	2,4
Haupt-	a	462	432	396	428	378	382	365	355	336	323	314
schulabschluss	b	20,8	19,4	17,9	14,8	17,4	16,9	17,2	16,9	17,0	16,8	17,0
Fachober-	a	1 051	997	933	1 041	943	983	935	902	850	837	805
schulreife	b	47,3	44,7	42,1	35,9	43,4	43,4	44,1	43,0	42,9	43,5	43,5
Fachhoch-	a	70	76	117	91	81	78	77	76	72	68	67
schulreife	b	3,2	3,4	5,3	3,1	3,7	3,4	3,6	3,6	3,6	3,5	3,6
Hochschulreife	a	579	673	712	1 288	719	771	692	718	679	655	620
	b	26,1	30,2	32,1	44,4	33,1	34,0	32,7	34,3	34,3	34,0	33,5
Insgesamt	a	2 221	2 232	2 217	2 900	2 172	2 265	2 118	2 096	1 982	1 924	1 851
	b	100	100	100	100	100	100	100	100	100	100	100
kreisfreie Stadt Herne												
Abgänge (mit)												
ohne Haupt-	a	65	58	68	56	57	57	55	48	50	45	46
schulabschluss	b	4,0	3,6	4,1	2,6	3,5	3,5	3,5	3,2	3,5	3,2	3,6
Haupt-	a	329	321	292	319	272	270	271	261	233	237	222
schulabschluss	b	20,3	20,2	17,5	15,1	16,9	16,6	17,2	17,1	16,5	16,9	17,3
Fachober-	a	680	679	702	762	684	676	676	661	579	583	540
schulreife	b	42,0	42,7	42,0	36,0	42,6	41,6	43,0	43,4	41,0	41,7	42,1
Fachhoch-	a	52	52	84	67	60	59	55	55	54	50	47
schulreife	b	3,2	3,3	5,0	3,2	3,7	3,6	3,5	3,6	3,8	3,6	3,7
Hochschulreife	a	492	480	524	912	534	562	515	498	497	484	429
	b	30,4	30,2	31,4	43,1	33,2	34,6	32,8	32,7	35,2	34,6	33,4
Insgesamt	a	1 618	1 590	1 670	2 116	1 607	1 624	1 572	1 523	1 413	1 399	1 284
	b	100	100	100	100	100	100	100	100	100	100	100

**Noch: 2. Voraussichtliche Schulabgänge an Haupt-, Real- und Gesamtschulen sowie an Gymnasien
nach dem Schulabschluss (Status-quo-Prognose)**

Schulabgänge 2010 – 2020 nach kreisfreien Städten und Kreisen

Schulabschluss a = Anzahl b = Prozent		Jahr (Sommer)										
		2010	2011	2012	2013	2014	2015	2016	2017	2018	2019	2020
Ennepe-Ruhr-Kreis												
Abgänge (mit)												
ohne Haupt-	a	89	84	90	76	75	72	72	65	66	61	63
schulabschluss	b	2,8	2,6	2,7	1,8	2,5	2,4	2,5	2,3	2,5	2,3	2,5
Haupt-	a	532	512	476	502	428	426	419	411	371	378	358
schulabschluss	b	16,6	15,9	14,2	12,0	14,1	13,9	14,4	14,4	13,8	14,0	14,2
Fachober-	a	1 314	1 290	1 320	1 329	1 164	1 190	1 162	1 155	1 043	1 064	1 006
schulreife	b	41,1	40,1	39,3	31,9	38,5	39,0	40,0	40,4	38,9	39,5	39,9
Fachhoch-	a	120	134	194	157	132	123	118	115	114	107	105
schulreife	b	3,8	4,2	5,8	3,8	4,4	4,0	4,1	4,0	4,3	4,0	4,2
Hochschulreife	a	1 145	1 200	1 275	2 102	1 227	1 244	1 131	1 115	1 086	1 083	987
	b	35,8	37,3	38,0	50,5	40,5	40,7	39,0	39,0	40,5	40,2	39,2
Insgesamt	a	3 200	3 220	3 355	4 166	3 026	3 055	2 902	2 861	2 680	2 693	2 519
	b	100	100	100	100	100	100	100	100	100	100	100
Hochsauerlandkreis												
Abgänge (mit)												
ohne Haupt-	a	69	63	66	60	56	55	55	50	51	47	48
schulabschluss	b	2,1	1,9	2,0	1,4	1,8	1,8	1,8	1,7	1,9	1,7	1,9
Haupt-	a	637	607	550	567	509	469	471	459	420	420	402
schulabschluss	b	19,0	18,6	16,7	13,6	16,1	15,3	15,7	15,8	15,2	15,4	15,6
Fachober-	a	1 664	1 556	1 553	1 659	1 547	1 478	1 489	1 457	1 335	1 336	1 273
schulreife	b	49,6	47,6	47,2	39,8	48,8	48,3	49,7	50,1	48,5	49,0	49,5
Fachhoch-	a	54	59	92	71	58	54	51	52	50	48	47
schulreife	b	1,6	1,8	2,8	1,7	1,8	1,8	1,7	1,8	1,8	1,8	1,8
Hochschulreife	a	931	985	1 027	1 810	999	1 006	931	892	899	876	802
	b	27,7	30,1	31,2	43,4	31,5	32,9	31,1	30,7	32,6	32,1	31,2
Insgesamt	a	3 355	3 270	3 288	4 167	3 169	3 062	2 997	2 910	2 755	2 727	2 572
	b	100	100	100	100	100	100	100	100	100	100	100
Märkischer Kreis												
Abgänge (mit)												
ohne Haupt-	a	228	198	208	189	178	175	170	158	154	145	151
schulabschluss	b	4,4	4,0	4,1	3,1	3,7	3,7	3,7	3,6	3,7	3,5	3,9
Haupt-	a	1 022	959	843	858	800	758	745	728	675	661	640
schulabschluss	b	19,8	19,4	16,7	14,1	16,7	16,1	16,4	16,4	16,1	16,1	16,3
Fachober-	a	2 262	2 071	2 144	2 194	2 123	2 062	2 022	1 985	1 834	1 790	1 732
schulreife	b	43,8	41,9	42,6	36,1	44,2	43,9	44,4	44,7	43,6	43,7	44,2
Fachhoch-	a	165	177	257	198	171	165	159	158	152	146	139
schulreife	b	3,2	3,6	5,1	3,3	3,6	3,5	3,5	3,6	3,6	3,6	3,5
Hochschulreife	a	1 482	1 542	1 583	2 638	1 531	1 539	1 459	1 411	1 387	1 358	1 257
	b	28,7	31,2	31,4	43,4	31,9	32,8	32,0	31,8	33,0	33,1	32,1
Insgesamt	a	5 159	4 947	5 035	6 077	4 803	4 699	4 555	4 440	4 202	4 100	3 919
	b	100	100	100	100	100	100	100	100	100	100	100

Noch: 2. Voraussichtliche Schulabgänge an Haupt-, Real- und Gesamtschulen sowie an Gymnasien nach dem Schulabschluss (Status-quo-Prognose)

Schulabgänge 2010 – 2020 nach kreisfreien Städten und Kreisen

Schulabschluss a = Anzahl b = Prozent		Jahr (Sommer)										
		2010	2011	2012	2013	2014	2015	2016	2017	2018	2019	2020
Kreis Olpe												
Abgänge (mit)												
ohne Haupt-	a	31	28	29	31	29	28	24	25	23	25	22
schulabschluss	b	1,7	1,6	1,7	1,3	1,6	1,6	1,4	1,6	1,5	1,7	1,6
Haupt-	a	376	366	357	366	367	332	312	294	278	278	271
schulabschluss	b	21,1	21,1	20,4	15,8	20,6	19,0	18,6	18,5	18,5	18,9	19,2
Fachober-	a	777	736	695	769	768	730	691	647	613	619	598
schulreife	b	43,5	42,5	39,7	33,2	43,1	41,9	41,1	40,8	40,9	42,0	42,4
Fachhoch-	a	49	51	80	62	51	52	51	48	45	42	42
schulreife	b	2,7	2,9	4,6	2,7	2,9	3,0	3,0	3,0	3,0	2,9	3,0
Hochschulreife	a	552	552	591	1 086	568	602	602	572	541	509	478
	b	30,9	31,9	33,7	46,9	31,9	34,5	35,8	36,1	36,1	34,6	33,9
Insgesamt	a	1 785	1 733	1 752	2 314	1 783	1 744	1 680	1 586	1 500	1 473	1 411
	b	100	100	100	100	100	100	100	100	100	100	100
Kreis Siegen-Wittgenstein												
Abgänge (mit)												
ohne Haupt-	a	79	73	69	68	61	57	57	55	57	54	54
schulabschluss	b	2,1	2,0	1,9	1,5	1,7	1,6	1,7	1,7	1,8	1,8	1,8
Haupt-	a	621	596	543	510	511	467	446	436	419	423	405
schulabschluss	b	16,3	16,4	14,6	11,0	14,1	13,4	13,4	13,4	13,6	13,7	13,7
Fachober-	a	1 711	1 620	1 594	1 685	1 613	1 553	1 461	1 442	1 375	1 391	1 325
schulreife	b	44,9	44,5	42,9	36,2	44,6	44,4	44,0	44,4	44,6	45,2	44,9
Fachhoch-	a	132	134	207	160	139	133	129	123	119	114	115
schulreife	b	3,5	3,7	5,6	3,4	3,8	3,8	3,9	3,8	3,9	3,7	3,9
Hochschulreife	a	1 264	1 217	1 300	2 229	1 296	1 287	1 231	1 189	1 116	1 096	1 054
	b	33,2	33,4	35,0	47,9	35,8	36,8	37,0	36,6	36,2	35,6	35,7
Insgesamt	a	3 807	3 640	3 713	4 652	3 620	3 497	3 324	3 245	3 086	3 078	2 953
	b	100	100	100	100	100	100	100	100	100	100	100
Kreis Soest												
Abgänge (mit)												
ohne Haupt-	a	76	72	80	79	70	67	67	64	63	61	63
schulabschluss	b	2,1	2,0	2,2	1,6	1,9	1,8	1,9	1,9	1,9	1,8	2,0
Haupt-	a	739	674	642	694	678	605	602	595	566	562	537
schulabschluss	b	20,0	19,0	17,4	14,0	18,1	16,6	16,9	17,2	16,9	16,9	16,9
Fachober-	a	1 621	1 479	1 486	1 678	1 598	1 480	1 485	1 479	1 398	1 399	1 331
schulreife	b	43,9	41,8	40,3	33,9	42,6	40,7	41,7	42,9	41,8	42,0	41,9
Fachhoch-	a	80	86	139	109	92	89	84	82	83	79	78
schulreife	b	2,2	2,4	3,8	2,2	2,5	2,4	2,4	2,4	2,5	2,4	2,5
Hochschulreife	a	1 175	1 228	1 341	2 386	1 316	1 393	1 319	1 230	1 238	1 233	1 164
	b	31,8	34,7	36,4	48,2	35,1	38,3	37,1	35,7	37,0	37,0	36,7
Insgesamt	a	3 691	3 539	3 688	4 946	3 754	3 634	3 557	3 450	3 348	3 334	3 173
	b	100	100	100	100	100	100	100	100	100	100	100

Noch: 2. Voraussichtliche Schulabgänge an Haupt-, Real- und Gesamtschulen sowie an Gymnasien nach dem Schulabschluss (Status-quo-Prognose)

Schulabgänge 2010 – 2020 nach kreisfreien Städten und Kreisen

Schulabschluss a = Anzahl b = Prozent		Jahr (Sommer)										
		2010	2011	2012	2013	2014	2015	2016	2017	2018	2019	2020
Kreis Unna												
Abgänge (mit)												
ohne Haupt-	a	133	125	124	123	116	110	108	102	99	92	96
schulabschluss	b	2,8	2,7	2,6	2,1	2,5	2,4	2,5	2,4	2,4	2,3	2,5
Haupt-	a	848	795	758	754	735	701	669	666	634	615	579
schulabschluss	b	17,7	16,9	15,9	12,6	15,7	15,1	15,3	15,5	15,5	15,4	15,2
Fachober-	a	2 051	1 991	1 882	1 944	1 871	1 826	1 730	1 709	1 629	1 590	1 488
schulreife	b	42,8	42,4	39,5	32,6	40,0	39,4	39,5	39,8	39,9	39,8	39,1
Fachhoch-	a	144	153	214	183	162	155	150	146	145	139	134
schulreife	b	3,0	3,3	4,5	3,1	3,5	3,3	3,4	3,4	3,5	3,5	3,5
Hochschulreife	a	1 617	1 637	1 783	2 965	1 788	1 838	1 721	1 675	1 578	1 555	1 504
	b	33,7	34,8	37,5	49,7	38,3	39,7	39,3	39,0	38,6	39,0	39,6
Insgesamt	a	4 793	4 701	4 761	5 969	4 672	4 630	4 378	4 298	4 085	3 991	3 801
	b	100	100	100	100	100	100	100	100	100	100	100
Regierungsbezirk Arnberg												
Abgänge (mit)												
ohne Haupt-	a	1 287	1 200	1 240	1 161	1 105	1 079	1 066	993	997	938	971
schulabschluss	b	3,2	3,0	3,0	2,3	2,8	2,8	2,8	2,7	2,8	2,7	2,9
Haupt-	a	7 542	7 117	6 670	6 784	6 382	6 067	5 948	5 862	5 490	5 500	5 255
schulabschluss	b	18,6	17,9	16,4	13,2	16,2	15,5	15,8	15,9	15,6	15,7	15,8
Fachober-	a	17 441	16 563	16 480	17 383	16 362	16 024	15 631	15 472	14 428	14 503	13 775
schulreife	b	42,9	41,7	40,4	33,8	41,4	41,0	41,6	42,0	41,1	41,5	41,5
Fachhoch-	a	1 301	1 386	2 036	1 648	1 428	1 370	1 325	1 302	1 286	1 230	1 202
schulreife	b	3,2	3,5	5,0	3,2	3,6	3,5	3,5	3,5	3,7	3,5	3,6
Hochschulreife	a	13 057	13 443	14 320	24 390	14 209	14 510	13 586	13 248	12 895	12 754	11 973
	b	32,1	33,9	35,1	47,5	36,0	37,2	36,2	35,9	36,7	36,5	36,1
Insgesamt	a	40 628	39 709	40 746	51 366	39 486	39 050	37 556	36 877	35 096	34 925	33 176
	b	100	100	100	100	100	100	100	100	100	100	100
Nordrhein-Westfalen												
Abgänge (mit)												
ohne Haupt-	a	5 618	5 307	5 381	5 062	4 784	4 680	4 652	4 363	4 467	4 211	4 417
schulabschluss	b	2,8	2,7	2,7	2,0	2,5	2,4	2,5	2,4	2,5	2,4	2,6
Haupt-	a	34 395	32 334	30 733	30 778	29 093	27 598	27 051	26 873	25 412	25 778	24 693
schulabschluss	b	17,4	16,6	15,4	12,1	14,9	14,3	14,6	14,7	14,5	14,6	14,7
Fachober-	a	83 745	80 126	79 636	83 240	79 414	77 491	75 463	75 209	70 814	72 006	68 651
schulreife	b	42,4	41,2	39,8	32,7	40,7	40,2	40,6	41,1	40,4	40,9	40,7
Fachhoch-	a	6 438	6 832	9 949	8 216	7 125	6 891	6 678	6 540	6 490	6 281	6 203
schulreife	b	3,3	3,5	5,0	3,2	3,6	3,6	3,6	3,6	3,7	3,6	3,7
Hochschulreife	a	67 161	69 662	74 300	127 032	74 848	75 916	72 058	70 060	68 120	67 985	64 523
	b	34,0	35,9	37,2	49,9	38,3	39,4	38,8	38,3	38,9	38,6	38,3
Insgesamt	a	197 357	194 261	199 999	254 328	195 264	192 576	185 902	183 045	175 303	176 261	168 487
	b	100	100	100	100	100	100	100	100	100	100	100

Noch: **2. Voraussichtliche Schulabgänge an Haupt-, Real- und Gesamtschulen sowie an Gymnasien nach dem Schulabschluss (Status-quo-Prognose)**

Schulabgänge 2010 – 2020 nach kreisfreien Städten und Kreisen

Schulabschluss a = Anzahl b = Prozent	Jahr (Sommer)											
	2010	2011	2012	2013	2014	2015	2016	2017	2018	2019	2020	
davon												
kreisfreie Städte												
Abgänge (mit)												
ohne Haupt-	a	2 672	2 574	2 589	2 386	2 300	2 275	2 300	2 149	2 235	2 124	2 243
schulabschluss	b	3,6	3,5	3,4	2,5	3,1	3,1	3,2	3,0	3,3	3,0	3,3
Haupt-	a	12 642	11 805	11 492	11 407	10 578	10 344	10 263	10 325	9 785	10 123	9 775
schulabschluss	b	17,2	16,2	15,2	11,8	14,4	14,1	14,4	14,5	14,3	14,5	14,5
Fachober-	a	27 979	26 695	26 607	27 745	26 394	26 158	25 743	26 050	24 560	25 579	24 576
schulreife	b	38,1	36,7	35,2	28,6	35,9	35,6	36,1	36,7	35,9	36,5	36,5
Fachhoch-	a	2 903	3 084	4 462	3 719	3 242	3 142	3 070	3 026	3 045	2 959	2 963
schulreife	b	3,9	4,2	5,9	3,8	4,4	4,3	4,3	4,3	4,4	4,2	4,4
Hochschulreife	a	27 316	28 630	30 526	51 669	30 925	31 545	30 001	29 443	28 858	29 231	27 839
	b	37,2	39,3	40,3	53,3	42,1	42,9	42,0	41,5	42,1	41,7	41,3
Insgesamt	a	73 512	72 788	75 676	96 926	73 439	73 464	71 377	70 993	68 483	70 016	67 396
	b	100	100	100	100	100	100	100	100	100	100	100
Kreise												
Abgänge (mit)												
ohne Haupt-	a	2 946	2 733	2 792	2 676	2 484	2 405	2 352	2 214	2 232	2 087	2 174
schulabschluss	b	2,4	2,2	2,2	1,7	2,0	2,0	2,1	2,0	2,1	2,0	2,2
Haupt-	a	21 753	20 529	19 241	19 371	18 515	17 254	16 788	16 548	15 627	15 655	14 918
schulabschluss	b	17,6	16,9	15,5	12,3	15,2	14,5	14,7	14,8	14,6	14,7	14,8
Fachober-	a	55 766	53 431	53 029	55 495	53 020	51 333	49 720	49 159	46 254	46 427	44 075
schulreife	b	45,0	44,0	42,7	35,3	43,5	43,1	43,4	43,9	43,3	43,7	43,6
Fachhoch-	a	3 535	3 748	5 487	4 497	3 883	3 749	3 608	3 514	3 445	3 322	3 240
schulreife	b	2,9	3,1	4,4	2,9	3,2	3,1	3,2	3,1	3,2	3,1	3,2
Hochschulreife	a	39 845	41 032	43 774	75 363	43 923	44 371	42 057	40 617	39 262	38 754	36 684
	b	32,2	33,8	35,2	47,9	36,1	37,3	36,7	36,2	36,8	36,5	36,3
Insgesamt	a	123 845	121 473	124 323	157 402	121 825	119 112	114 525	112 052	106 820	106 245	101 091
	b	100	100	100	100	100	100	100	100	100	100	100

Darstellung des Prognose-Modells

1. Ergebnis-Bausteine

Das Schülerprognose-Modell erlaubt Modellberechnungen über die zukünftige Entwicklung (siehe Grafik *Ergebnis-Bausteine*)

- der Schülerbestände nach Schuljahrgängen und
- der Schulabgänge nach Abschlussarten,

und zwar regionalisiert auf Ebene der kreisfreien Städte und Kreise.

Das Modell ist so angelegt, dass der gleiche Modellansatz für kurzfristige (etwa zwei Jahre) und längerfristige (zehn oder auch mehr Jahre umfassende) Prognosezeiträume gewählt wird. Somit fallen bei der Berechnung für längerfristige Zeiträume, die im Regelfall durchgeführt wird, zugleich auch kurzfristige Prognosedaten an.

Die konkrete Anwendung des Modells bezieht sich zunächst auf die Grundschule, Hauptschule, Realschule, Gesamtschule und das Gymnasium. Damit sind ca. 95 % der Schülerbestände an allgemeinbildenden Schulen prognostisch erfasst.

Ergebnis - Bausteine

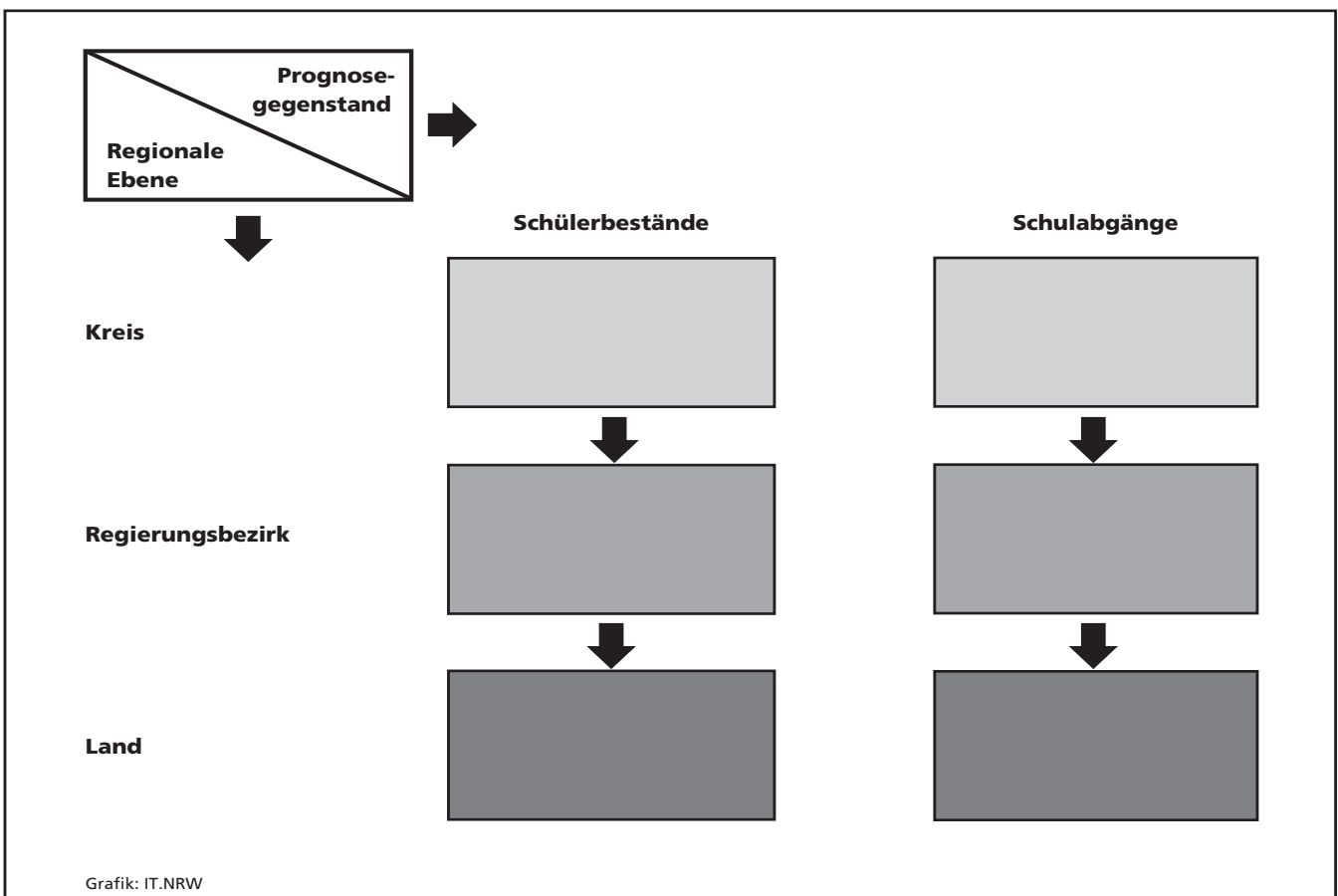

2. Modellbeschreibung

Die Vorausberechnungen basieren auf einem Verlaufsquoten-Modell¹⁾, in dem Bildungsverläufe von Schülerkohorten simuliert werden. Es werden drei Bewegungselemente unterschieden:

- Eintritte in das Bildungssystem (Einschulungen)
- Übergänge innerhalb des Bildungssystems (Übergänge von einem Schuljahrgang j in den nächsthöheren $j+1$)
- Austritte aus dem Bildungssystem (Schulabgänge)

Vereinfachend wird angenommen, dass sich die für die Berechnung der Schülerbestände relevanten Bewegungen (Eintritte, Übergänge) an ausschließlich einem Stichtag vollziehen, der zweckmäßigerweise auf den Erhebungsstichtag der Schulstatistik (im Oktober) fixiert wird; der Stichtag für die Schulabgänge wird auf den Zeitpunkt des Schuljahresendes gelegt.

Am Schaubild ist das Berechnungsverfahren der Schülerbestandsermittlung grafisch dargestellt.

Berechnungs-Parameter sind die

- Schülerbestände der Klasse j im Jahre t_0 ,
- alterstypischen Durchschnittsjahrgänge der Bevölkerung jedes Jahres t ,
- Eingangsquoten und
- die Übergangsquoten.

Berechnungsschema der Schülerbestände

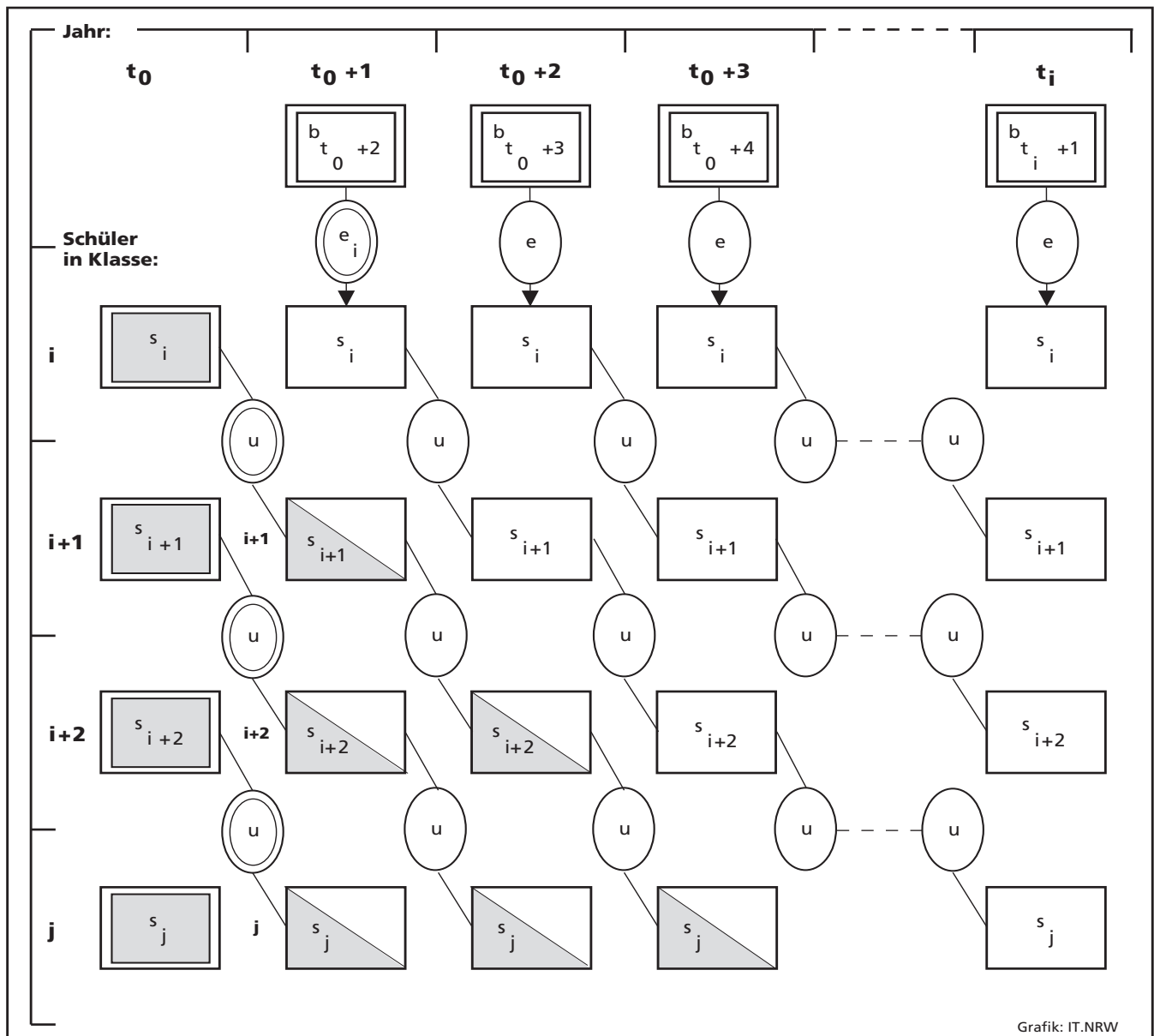

1) Modelle desselben Typs finden sich z. B. bei: PROGNOSE-FIDES-AFEB: Dynamisches Strukturmodell für das Bildungswesen in der BRD, Zürich/Basel/Heidelberg 1971; Schmittlein, K.: Berechnungsmodell für Schülervorausschätzungen, Stuttgart 1969.

Ausgangspunkt der Berechnung bilden die im Rahmen der Schulstatistik ermittelten Ist-Schülerzahlen des Basisjahres t_0 . Die Multiplikation der Schülerbestände mit der jeweiligen Übergangsquote für die nächsthöhere Schuljahrgangsstufe ergibt den Schülerbestand der nächsthöheren Schuljahrgangsstufe im darauf folgenden Jahr. Die Übergangsquote ist definiert als reziproker Wert des Quotienten aus dem Bestand der Schuljahrgangsstufe j im Jahr t und dem Bestand, der sich im Jahr $t + 1$ in der nächsthöheren Schuljahrgangsstufe $j + 1$ befindet. Die Ermittlung der Schülerbestände für weitere Jahre geschieht dann schrittweise durch jahrgangsweise Fortschreibung.

Die Werte der aufgeführten Quoten liegen in der Regel zwischen 0 und 1. Der zunächst widersinnig erscheinende Wert einer Übergangsquote von über 1 resultiert daraus, dass es sich hier bei den Übergangsquoten um sog. als-ob-Quoten handelt. Es wird nämlich unterstellt, dass der Schülerbestand der Schuljahrgangsstufe $j + 1$ vollzählig im Vorjahr die Klasse j besuchte. Der Wechsel von einer Schulform zur anderen (z. B. vom Gymnasium oder der Realschule zurück zur Hauptschule) oder das Repetieren eines Jahrganges wird aber implizit, und zwar im Wert der Quote, berücksichtigt. So ist beispielsweise die Übergangsquote von der Schuljahrgangsstufe 5 zur Schuljahrgangsstufe 6 der Hauptschule größer als 1, weil in diesem Bereich Abgänge von anderen weiterführenden Schulen zurück zur Hauptschule erfolgen. Bei der Ermittlung der Übergangsquoten werden also zwei Schülermengen in Beziehung gesetzt, die in ihrer Zusammensetzung nicht identisch sind.

Die Eingangsklassen werden jährlich durch die Kinder der relevanten alterstypischen Einschulungsjahrgänge gespeist. Bei den früheren Prognosen wurden für die erste Schuljahrgangsstufe der Grundschule als alterstypische Einschulungsjahrgänge die 6- bis unter 8-Jährigen gewählt. Entsprechend ihrer Gewichtung bei der letzten Altersstrukturhebung wurde aus diesen Altersjahrgängen jeweils ein alterstypischer Durchschnittsjahrgang gebildet. Der jetzigen Prognose liegt eine geänderte Berechnungsweise der alterstypischen Einschulungsbevölkerung zugrunde, die der Vorgehensweise des Ministeriums für Schule und Weiterbildung (MSW) des Landes Nordrhein-Westfalen entspricht. Hiermit wird in der Prognose die zukünftige, generelle Absenkung des Einschulungsalters berücksichtigt, zu der das zeitlich gestaffelte Vorziehen des für die Einschulung einer Schülerin bzw. eines Schülers relevanten Stichtags vom 30.06. auf den 31.12. im Zeitraum 2007 bis 2014 dient (siehe dazu S. 76 *Berechnung der zahlenmäßigen Größe des Einschulungsjahrgangs*).

Der Schülerbestand der Eingangsklasse ist rechnerisch das Produkt aus der alterstypischen Einschulungsbevölkerung und der Eintrittsquote. Dabei bezeichnet die Eintrittsquote den Anteil der Einschulungsbevölkerung, der in den Eingangsjahrgang i eintritt, d. h. eingeschult wird.

Vom MSW NRW festgelegte Landesquoten der Schülerprognosen 2009 und 2010 nach Schulformen		
Quotenart	Prognose 2009	Prognose 2010 ¹⁾
Grundschule		
e	99,00	99,00
u 2	102,00	103,40
u 3	97,20	96,80
u 4	97,80	98,00
Hauptschule		
u 5	14,97	14,20
u 6	104,30	105,00
u 7	112,20	111,50
u 8	102,70	102,80
u 9	105,10	106,10
u 10	81,80	81,70
Realschule		
u 5	28,30	28,70
u 6	102,30	102,50
u 7	99,70	99,20
u 8	101,20	100,50
u 9	99,40	99,60
u 10	95,10	96,30
Gesamtschule		
u 5	18,20	18,90
u 6	99,70	99,70
u 7	100,20	100,40
u 8	99,60	99,80
u 9	103,70	103,20
u 10	93,10	93,90
u 11	52,00	55,00
u 12	91,00	93,00
u 13	87,00	90,00
Gymnasium		
u 5	38,20	38,40
u 6	100,70	101,00
u 7	95,10	96,30
u 8	97,30	98,00
u 9	97,50	95,90
u 10	96,50	99,50
u 11	112,00	118,00
u 12	98,00	99,00
u 13	92,00	94,00

1) Weitere Prognosejahre werden nicht aufgeführt.

Die Übersicht *Berechnungsschema der Schülerbestände* (siehe S. 71) zeigt, dass mit zunehmender Entfernung vom Prognosebasisjahr t_0 immer weniger die Ist-Daten der Schulstatistik in die zu berechnenden Schülerbestände eingehen, bis dann die Bestände ausschließlich von den Eingängen in die unterste Klasse der Vorjahre abgeleitet werden, d. h. also von Bevölkerungsdaten, die selbst Prognosedaten sind.

e = Eingangsquote

$$= \frac{\text{Bestand der Eingangsklasse im Jahr } t+1}{\text{Alterstyp. Durchschnittsbevölkerung im Jahr } t+1} \times 100$$

U_{i+1} = Übergangsquote zur Klasse $i+1$

$$= \frac{\text{Bestand der Klasse } i+1 \text{ im Jahr } t+1}{\text{Bestand der Klasse } i \text{ im Jahr } t} \times 100$$

Auf die Grundschule bezogen bedeutet das, dass sich nach vier Jahren die Schülerbestände des Jahrgangs 1–4 aus den Durchschnittsjahrgängen der Einschulung des Jahres $t_0 + 4$ und der davor liegenden drei Jahre berechnen.

Die Bestände des Eingangsjahrgangs der Sekundarstufe I (Jahrgang 5 der Hauptschule, Realschule, Gesamtschule und des Gymnasiums) werden als Übergänge aus dem Jahrgang 4 der Grundschule berechnet.

Die durchschnittlichen Landesquoten (Eingangs-, Übergangs- und Abgangsquoten) legt das Ministerium für Schule und Weiterbildung (MSW) des Landes NRW fest. Dabei werden, ausgehend von dem aktuellen Informationsstand über die vergangene Entwicklung anhand der schulstatistischen Ist-Daten und der zu erwartenden oder absehbaren quantitativen Auswirkungen bekannter bildungspolitischer Maßnahmen sowie kurzfristiger demografisch bedingter Sonderentwicklungen, die für wahrscheinlich erachteten Quoten numerisch bestimmt. Insofern handelt es sich bei den Vorausberechnungen nicht um Zielprojektionen aufgrund bildungspolitisch angestrebter Richtwerte. Vielmehr tragen die Vorausberechnungen noch den Charakter einer Status-quo-Prognose.

Auf der Grundlage der berechneten Schülerbestände werden schließlich die Schulabgänge bestimmt. Auch hier wird ein Quotenverfahren angewendet. Die Schulabgänge sind das Produkt aus Schülerbestand und Abgangsquote, wobei die Abgangsquote als der Anteil des Bestandes, der die Schule verlässt, definiert wird.

Die Gegenüberstellung der Abgangsquoten der Vorjahresprognose 2009 und der Prognose 2010 zeigt die Übersicht *Landesquoten der Schulabgängerprognosen 2009 und 2010*. Während in den bis 1981 veröffentlichten Prognosen die für das Land festgelegten Abgangsquoten auch bei der Regionalberechnung der Abgänger zu Grunde gelegt wurden, also keine Berechnung mit regionalisierten Abgängerquoten erfolgte, wird seit der Prognose 1982 bei den Hauptschulabgängen mit regionalen Abgangsquoten gerechnet. Bei den Abgängen aus der Realschule, der Gesamtschule und dem Gymnasium gingen die Landesquoten in die Regionalberechnung ein, da durch den Ansatz von Regionalquoten keine höhere Treffsicherheit der Prognoseergebnisse erwartet wurde. Ab der Prognose 2005 wird wieder generell mit regionalen Abgangsquoten gerechnet.

In seiner Struktur ist der Modellansatz für die betrachteten Schulformen identisch. Insofern erübrigt sich eine schulformspezifische Beschreibung. Die nachfolgende formelmäßige Darstellung des Modells geschieht in der üblichen Matrixschreibweise.

Vom MSW NRW festgelegte Landesquoten der Schulabgängerprognosen 2009 und 2010		
Schulform Abschlussart Abgangsklasse	Landesquote in %	
	Prognose	
	2009	2010
Hauptschule (einschl. noch nicht umorganisierte Volksschule)		
ohne HA (Kl. 9 und früher)	9,45	9,21
mit HA (Kl. 9)	4,62	4,83
mit HA (Kl. 10)	4,05	3,73
mit MA	58,53	57,16
mit MA mit QV	34,85	36,66
Realschule		
ohne HA (Kl. 9 und früher)	1,04	1,13
mit HA (Kl. 9)	0,24	0,24
mit HA (Kl. 10)	0,89	0,88
mit MA	1,50	1,49
mit MA mit QV	95,31	95,26
Gesamtschule		
ohne HA (Kl. 9 und früher)	3,27	2,84
mit HA (Kl. 9)	1,41	1,41
mit HA (Kl. 10)	2,51	2,21
mit MA	24,37	22,50
mit MA mit QV (Kl. 10)	38,43	38,24
mit MA mit QV (Kl. 11)	6,69	6,38
mit MA mit QV (Kl. 12)	2,32	1,61
mit FHS-Reife (Kl. 12), schulischer Teil	9,49	8,67
mit MA mit QV (Kl. 13)	0,41	0,23
mit FHS-Reife (Kl. 13), schulischer Teil	7,07	6,33
mit HS-Reife (Kl. 13)	83,25	84,04
Gymnasium		
ohne HA (Kl. 9 und früher)	0,50	0,50
mit HA (Kl. 9)	0,25	0,24
mit HA (Kl. 10)	0,29	0,32
mit MA	0,53	0,42
mit MA mit QV (Kl. 10)	6,80	6,41
mit MA mit QV (Kl. 11)	3,00	3,07
mit MA mit QV (Kl. 12)	1,08	0,98
mit FHS-Reife (Kl. 12), schulischer Teil	5,31	4,88
mit MA mit QV (Kl. 13)	0,11	0,08
mit FHS-Reife (Kl. 13), schulischer Teil	2,26	2,08
mit HS-Reife (Kl. 13)	93,61	94,35
HA	= Hauptschulabschluss	
MA	= Mittlerer Abschluss (Fachoberschulreife ohne Qualifikationsvermerk)	
MA mit QV	= Mittlerer Abschluss (Fachoberschulreife mit Qualifikationsvermerk)	
FHS-Reife	= Fachhochschulreife	
HS-Reife	= Hochschulreife	

3. Verlaufsquoten-Modell

3.1 Schülerbestände

Es ist i die Ordnungszahl der Eingangsklasse, n die Anzahl der Jahrgänge der betrachteten Schulform und t das Jahr im Prognoseintervall der Länge v , das in der Zeitspanne zwischen dem Basisjahr t_0 und dem letzten Prognosejahr t_z liegt.

Mit $S=(s_{t_0}, s_{t_0+1}, \dots, s_{t_0+v-1})$ wird die $(n+1) \times (v)$ -Matrix der Schülerbestände definiert, wobei die Spalten $s_t \in S$ für $t = t_0, \dots, t_0+v-1$ die Form haben:

$$s_t = \begin{pmatrix} b_{0,t+1} \\ s_{i,t} \\ s_{i+1,t} \\ \vdots \\ s_{j,t} \\ \vdots \\ s_{i+n-1,t} \end{pmatrix}$$

Das Element $s_{j,t}$ des $(n+1) \times (1)$ -Vektors s_t ist der prognostizierte Schülerbestand des Schuljahrgangs j für $j=i, i+1, \dots, i+n-1$ zum Zeitpunkt t und $b_{0,t+1}$ die Bevölkerungszahl des alterstypischen Durchschnittsjahrganges zum Zeitpunkt $t+1$ ²⁾.

In der Spalte s_{t_0} der Matrix S sind die s_{j,t_0} für $j = i, i+1, \dots, i+n-1$ die ermittelten Ist-Werte der Schulstatistik.

U ist die $(n+1) \times (n+1)$ -Matrix der Übergangsquoten und der Eingangsquoten mit

$$U = \begin{pmatrix} 0 & 0 & \vdots & 0 & 0 \\ e_i & 0 & \vdots & 0 & 0 \\ 0 & u_{i+1} & \vdots & 0 & 0 \\ 0 & 0 & \vdots & 0 & 0 \\ 0 & 0 & \vdots & u_{i+n-1} & 0 \end{pmatrix}$$

Das Element u_j der Übergangsquotenmatrix ist die Übergangquote von dem Schuljahrgang $j-1$ nach dem Schuljahrgang j , $j=i+1, \dots, i+n-1$, das Element e_i ist die Eingangsquote in den Einschulungsjahrgang i .

U enthält nur in der Nebendiagonalen unterhalb der Hauptdiagonale Werte ungleich Null.

b_t ist ein $(n+1) \times (1)$ -Vektor mit

$$b_t = \begin{pmatrix} b_{0,t} \\ 0 \\ \vdots \\ 0 \end{pmatrix},$$

der den relevanten Durchschnittsjahrgang angibt. Für die Spalten p_t der Schülerbestandsmatrix P gilt dann:

$$s_{t+1} = U \times s_t + b_{t+1}.$$

3.2 Schulabgänge

Es ist R die $(n+1) \times (n+1)$ -Matrix der Abgangsquoten mit

$$R = \begin{pmatrix} 0 & 0 & 0 & \vdots & 0 \\ 0 & r_i & 0 & \vdots & 0 \\ 0 & 0 & r_{i+1} & \vdots & 0 \\ 0 & 0 & 0 & \vdots & 0 \\ 0 & 0 & 0 & \vdots & r_{i+n-1} \end{pmatrix}$$

Das Element r_j der Diagonalmatrix R ist die Quote der Schulabgänge aus dem Schuljahrgang j .

$A = (a_{t_0+1}, \dots, a_{t_0+v})$ ist die $(n+1) \times (v)$ -Matrix der prognostizierten Schulabgänge, deren Spalten $a_t \in A$ die Form

$$a_t = \begin{pmatrix} 0 \\ a_{i,t} \\ a_{i+1,t} \\ \vdots \\ a_{j,t} \\ \vdots \\ a_{i+n-1,t} \end{pmatrix}$$

haben. $a_{j,t}$ sind die Abgänge des Schuljahrgangs j zum Zeitpunkt t , $t=t_0+1, \dots, t_0+v$.

Für A gilt dann:

$$A = R \times s_t.$$

2) Es handelt sich dabei um Daten aus der Vorausberechnung der Bevölkerung 2008 – 2030/2050, die hier als exogene Modellgrößen definiert sind. Die Prognosedaten beziehen sich jeweils auf den Stichtag 1.1. des Prognosejahres. Aus diesem Grund wird für die Berechnung der Schülerbestände der Eingangsklasse s_i des Jahres t von den zugehörigen Bevölkerungsdaten des Jahres $t+1$ ausgegangen.

3.3 Modellparameter

Die zentralen Parameter des Berechnungsmodells sind die

- Eingangsquoten e_i ,
- Übergangsquoten u_j und
- Abgangsquoten r_j .

Sie sind definiert als

$$e_i = \frac{S_{i,t}}{b_{0,t+1}} > 0,$$

$$u_j = \frac{S_{j+1,t+1}}{S_{j,t}} > 0,$$

$$r_j = \frac{a_{j,t+1}}{S_{j,t}} \geq 0.$$

3.4 Regionalisierung

Die Vorausberechnung der regionalisierten Schülerbestände erfolgt in sechs Schritten. Eine schematische Darstellung der Berechnungsschritte zeigt die Übersicht *Ablaufschema der Berechnungsschritte*.

1. Anhand der aktuellen Ist-Schülerbestandszahlen aus der Schulstatistik und der Werte für die alterstypischen Schulanfängerjahrgänge aus der Bevölkerungsstatistik bzw. – Vorausberechnung der Bevölkerung werden die Eingangs- und Übergangsquoten je kreisfreier Stadt bzw. Kreis nach Schulformen, Schuljahrgängen und Geschlecht ermittelt.
2. Dann wird im Rahmen des Verlaufsquotenmodells eine sog. „isolierte“ Vorausberechnung mit den vorgenannten Beständen und Quoten je kreisfreier Stadt bzw. Kreis durchgeführt.
3. Anschließend erfolgt eine Aggregation dieser Regionalergebnisse zu Landesergebnissen jeweils in der Differenzierung nach Schulform, Jahrgang und Geschlecht.
4. Das MSW prognostiziert eigene Landesergebnisse, die nur nach Schulform und Jahrgang differenziert sind und an die die Ergebnisse der isolierten Prognose des IT.NRW linear anzupassen sind. Die Prognosedaten des MSW sowie des IT.NRW bilden die Ausgangsgrößen zur Berechnung von entsprechenden Anpassungskoeffizienten.

5. Mittels der zuvor berechneten Anpassungskoeffizienten erfolgt jeweils die lineare Anpassung aller Regionalergebnisse aus der isolierten Vorausberechnung.
6. Im letzten Schritt werden die angepassten Regionalergebnisse wieder zu Landesergebnissen in der Differenzierung nach Schulform, Jahrgang und Geschlecht aggregiert.

Für die vorliegende Regionalprognose wurden die regionalspezifischen Ist-Quoten der letzten drei vergangenen Jahre mit rückwärts gewandt abnehmender Gewichtung (0,54; 0,30 sowie 0,16) herangezogen. Auf diese Weise wird eine Glättung angestrebt, d. h. es soll vermieden werden, dass sich singuläre Entwicklungen unangemessen in den Ergebnissen niederschlagen.

Ablaufschema der Berechnungsschritte

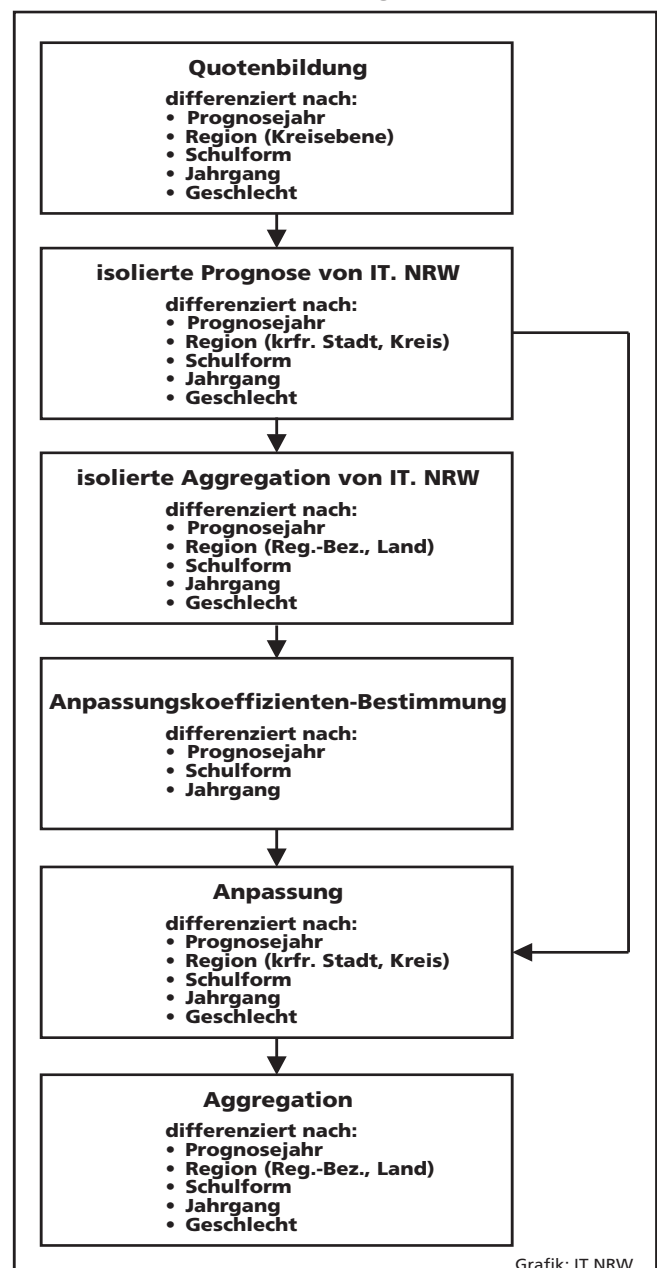

Mit Hilfe der Anpassungskoeffizienten wird das auf Landesebene für wahrscheinlich erachtete Bildungsverhalten in der Zukunft auf die kleineren regionalen Einheiten übertragen. Dadurch wird eine rechnerische Angleichung der Landesergebnisse der isolierten IT-Prognose an die MSW-Prognosewerte erreicht.

Die Berechnung der regionalen Anpassungskoeffizienten geschieht wie folgt:

- Aus der isolierten Vorausberechnung wird eine nach Prognosejahren, Schulform und Jahrgang differenzierte Matrix gebildet. Jeder Wert der Matrix hat drei Indexvariablen $s =$ Schulform, $j =$ Jahrgang und $t =$ Prognosejahr und sieht wie folgt aus:

$$W_{s,j,t}$$

- Wie bei der isolierten Vorausberechnung wird eine gleichgegliederte Matrix aus der Ergebnissen des MSW erstellt. Jeder Wert der Matrix lautet

$$M_{s,j,t} \quad (s = \text{Schulform}, j = \text{Jahrgang und } t = \text{Prognosejahr})$$

- Für die Anpassungskoeffizienten gilt dann:

$$K_{s,j,t} = \frac{M_{s,j,t}}{W_{s,j,t}}$$

Aus dem Produkt von Schülerbeständen aufgrund der isolierten Vorausberechnung und zugehörigen Anpassungskoeffizienten entsteht die linear angepasste Regionalprognose.

Zwischen den Landesergebnissen des MSW und den angepassten des IT.NRW bestehen geringfügige Abweichungen, die rundungs- und aggregationsbedingt sind.

4. Berechnung der zahlenmäßigen Größe des alterstypischen Einschulungsjahrgangs

Das Vorziehen des für die Einschulung eines Kindes relevanten Stichtags vom 30. Juni auf den 31. Dezember im Zeitraum 2007 bis 2014 bezweckt die generelle Senkung des Einschulungsalters der Kinder in Stufen.

In der vorliegenden Prognose wird von folgenden Annahmen, die ursprünglich vom MSW stammen, ausgegangen:

Gültiger einschulungsrelevanter Stichtag	
ab Schuljahr	Stichtag
2007/08	31.07.
2008/09	31.07.
2009/10	31.08.
2010/11	31.08.
2011/12	30.09.
2012/13	31.10.
2013/14	30.11.
2014/15	31.12.

Bis 2008 einschließlich setzt sich die alterstypische Einschulungsbevölkerung jeweils zur Hälfte ($6/12 = 1/2$) aus Kindern der Altersjahrgänge 6 und 7 zusammen. Ab 2009 ändert sich diese Relation in $7/12$ zu $5/12$, ab 2011 in $2/3$ zu $1/3$, ab 2012 in $3/4$ zu $1/4$, ab 2013 in $5/6$ zu $1/6$, ab 2014 in $11/12$ zu $1/12$ und erreicht 2015 den angestrebten Endzustand, dass nur noch der gesamte Altersjahrgang der 6-Jährigen die alterstypische Einschulungsbevölkerung bildet.

Aufgrund des zeitlich gestaffelten Vorziehens des für die Einschulung relevanten Stichtags vom 30. Juni auf den 31. Dezember im Zeitraum 2007 bis 2014 in 6 Schritten um jeweils einen Monat wird sich die alterstypische Einschulungsbevölkerung im jeweiligen Jahr um 90 % eines Zwölftels des Altersjahrgangs 6 (d. h. eines Monatsanteils) erhöhen. Die restlichen 10 % stoßen jeweils erst im folgenden Jahr zur alterstypischen Einschulungsbevölkerung. (Anmerkung: Mit letztgenannten 10 % wird versucht, das Optionsrecht der Erziehungsberechtigten gegen eine vorgezogene Einschulung einigermaßen verlässlich zu antizipieren.)

Jahr (t)	Berechnungsformel für die alterstypische Einschulungsbevölkerung im jeweiligen Jahre t
2006	$E_t = 0,5 \cdot B_{6t} + 0,5 \cdot B_{7t}$
2007	$E_t = 0,5 \cdot B_{6t} + 0,5 \cdot B_{7t} + 0,9 \cdot (B_{6t-1}/12)$
2008	$E_t = 0,5 \cdot B_{6t} + 0,5 \cdot B_{7t} + 0,1 \cdot (B_{6t-1}/12)$
2009	$E_t = (7/12) \cdot B_{6t} + (5/12) \cdot B_{7t} + 0,9 \cdot (B_{6t-1}/12)$
2010	$E_t = (7/12) \cdot B_{6t} + (5/12) \cdot B_{7t} + 0,1 \cdot (B_{6t-1}/12)$
2011	$E_t = (2/3) \cdot B_{6t} + (1/3) \cdot B_{7t} + 0,9 \cdot (B_{6t-1}/12)$
2012	$E_t = (3/4) \cdot B_{6t} + (1/4) \cdot B_{7t} + 0,9 \cdot (B_{6t-1}/12) + 0,1 \cdot (B_{6t-1}/12)$
2013	$E_t = (5/6) \cdot B_{6t} + (1/6) \cdot B_{7t} + 0,9 \cdot (B_{6t-1}/12) + 0,1 \cdot (B_{6t-1}/12)$
2014	$E_t = (11/12) \cdot B_{6t} + (1/12) \cdot B_{7t} + 0,9 \cdot (B_{6t-1}/12) + 0,1 \cdot (B_{6t-1}/12)$
2015	$E_t = B_{6t} + 0,1 \cdot (B_{6t-1}/12)$
2016 ff.	$E_t = B_{6t}$
	E_t = alterstypische Einschulungsbevölkerung im Jahre t
	B_{6t} = Anzahl der Kinder im Alter von 6 bis unter 7 Jahren (6-Jährige) am 31.12. im Jahre t
	B_{6t-1} = Anzahl der Kinder im Alter von 6 bis unter 7 Jahren (6-Jährige) am 31.12. im Jahre t - 1
	B_{7t} = Anzahl der Kinder im Alter von 7 bis unter 8 Jahren (7-Jährige) am 31.12. im Jahre t

**5. Neuordnung der Sekundarstufe I und der gymnasialen Oberstufe
(Abitur nach 12 Jahren) ab Schuljahr 2010/11**

