



Statistische Berichte

Allgemeinbildende Schulen in Nordrhein-Westfalen
2007



Allgemeinbildende Schulen in Nordrhein-Westfalen

2007

Herausgeber

Landesamt für Datenverarbeitung und Statistik Nordrhein-Westfalen
Mauerstraße 51, 40476 Düsseldorf • Postfach 10 11 05, 40002 Düsseldorf
Telefon 0211 9449-01 • Telefax 0211 442006
Internet: <http://www.lids.nrw.de>
E-Mail: poststelle@lids.nrw.de

Erschienen im November 2008

Alle Statistischen Berichte finden Sie als PDF-Datei zum kostenlosen
Download in unserer Internet-Rubrik „Publikationsservice“.

© Landesamt für Datenverarbeitung und Statistik NRW, Düsseldorf, 2008
Vervielfältigung und Verbreitung, auch auszugsweise, mit Quellenangabe
gestattet.

Inhalt

	Seite	
Vorbemerkung	7	
Begriffsdefinitionen	7	
Grafiken	13	
Tabellen		
		Regionale Gliederung
Grundschulen		
1. Schuleckdaten 2007/08	20	Kreis
2. Verteilung der Schülerpopulation 2007/08	22	Kreis
3. Lehrergrunddaten 2007/08	30	Kreis
4. Erteilte wöchentliche Unterrichtsstunden 2007/08	32	Kreis
5. Einschulungen/Nichteinschulungen 2007/08	34	Kreis
Hauptschulen		
1. Schuleckdaten 2007/08	44	Kreis
2. Verteilung der Schülerpopulation 2007/08	46	Kreis
3. Schulabgänger/-innen im Abgangsjahr 2007	54	Kreis
4. Lehrergrunddaten 2007/08	62	Kreis
5. Erteilte wöchentliche Unterrichtsstunden 2007/08	64	Kreis
Volksschulen		
1. Schuleckdaten 2007/08	68	Kreis
2. Verteilung der Schülerpopulation 2007/08	69	Kreis
3. Schulabgänger/-innen im Abgangsjahr 2007	70	Kreis
4. Lehrergrunddaten 2007/08	71	Kreis
5. Erteilte wöchentliche Unterrichtsstunden 2007/08	72	Kreis
Realschulen		
1. Schuleckdaten 2007/08	74	Kreis
2. Verteilung der Schülerpopulation 2007/08	76	Kreis
3. Schulabgänger/-innen im Abgangsjahr 2007	84	Kreis
4. Lehrergrunddaten 2007/08	92	Kreis
5. Erteilte wöchentliche Unterrichtsstunden 2007/08	94	Kreis
Gesamtschulen		
1. Schuleckdaten 2007/08	98	Kreis
2. Verteilung der Schülerpopulation 2007/08	100	Kreis
3. Schulabgänger/-innen im Abgangsjahr 2007	108	Kreis
4. Lehrergrunddaten 2007/08	116	Kreis
5. Erteilte wöchentliche Unterrichtsstunden 2007/08	118	Kreis

	Seite	Regionale Gliederung
Gymnasien		
1. Schuleckdaten 2007/08	122	Kreis
2. Verteilung der Schülerpopulation 2007/08	124	Kreis
3. Schulabgänger/-innen im Abgangsjahr 2007	132	Kreis
4. Lehrergrunddaten 2007/08	140	Kreis
5. Erteilte wöchentliche Unterrichtsstunden 2007/08	142	Kreis
 Freie Waldorfschulen		
1. Schuleckdaten 2007/08	146	Kreis
2. Verteilung der Schülerpopulation 2007/08	152	Kreis
3. Schulabgänger/-innen im Abgangsjahr 2007	156	Kreis
4. Lehrergrunddaten 2007/08	160	Kreis
5. Erteilte wöchentliche Unterrichtsstunden 2007/08	166	Kreis
6. Einschulungen 2007/08	172	Kreis
 Weiterbildungskollegs		
1. Schuleckdaten 2007/08	178	Kreis
2. Verteilung der Teilnehmerpopulation 2007/08	180	Kreis
3. Schulabgänger/-innen im Abgangsjahr 2007	186	Kreis
4. Lehrergrunddaten 2007/08	193	Kreis
5. Erteilte wöchentliche Unterrichtsstunden 2007/08	195	Kreis
 Gesamtübersichten		
1. Schüler/-innen 2007/08 nach Schuljahrgang und schulischer Herkunft	198	Land
2. Schüler/-innen 2007/08 nach Schuljahrgang und Klassenarten	204	Land
3. Regelschüler/-innen, Wiederholer/-innen sowie Seiteneinsteiger/-innen 2007/08 nach Schuljahrgang	208	Land
4. Nichtversetzte am Ende des Schuljahres 2006/07 nach Schuljahrgang	212	Land
5. Neuaufnahmen in den 5. Schuljahrgang 2007/08 nach schulischer Herkunft	214	Land
6. Ausländische Schüler/-innen 2007/08 nach Land der Staatsangehörigkeit und Schuljahrgang bzw. Bildungsbereich	215	Land
7. Schulabgänger/-innen im Abgangsjahr 2007 nach Schuljahrgang bzw. Semester und Abgangsart.	228	Land
8. Teilnehmer/-innen am Fremdsprachenunterricht 2007/08 nach Schuljahrgang bzw. Bildungsbereich	233	Land
9. Klassen 2007/08 nach Schuljahrgang, Klassenfrequenz und Standardabweichung	236	Land
10. Hauptamtliche und BAT-Lehrer/-innen 2007/08 nach Lehramt und Alter	238	Land
11. Schulen 2007/08 nach der Trägerschaft	247	Land
 Zeitreihen		
1. Allgemeinbildende Schulen 1987 – 2007	252	Land

Anhang

1. Schüler/-innen an Grundschulen 2007/08 nach Schuljahrgang und Geburtsjahr. . .	259	Land
2. Schüler/-innen an Hauptschulen 2007/08 nach Schuljahrgang und Geburtsjahr. . .	260	Land
3. Schüler/-innen an Realschulen 2007/08 nach Schuljahrgang und Geburtsjahr	261	Land
4. Schüler/-innen an Gesamtschulen 2007/08 nach Schuljahrgang und Geburtsjahr. .	262	Land
5. Schüler/-innen an Gymnasien 2007/08 nach Schuljahrgang und Geburtsjahr	264	Land
6. Allgemeinbildende Schulen 1994/95 – 2007/08 nach Schulformen	266	Land
7. Indikatoren zur Versorgung der Schulen mit Lehrer/-innen 2007/08	266	Land
8. Schülerdaten Primarstufe 2007/08	268	Land
9. Einschulungen 2007/08	270	Land
10. Lehrerdaten Primarstufe 2007/08	270	Land
11. Unterrichtsdaten Primarstufe 2007/08	272	Land
12. Schülerdaten Sekundarstufe I 2007/08	273	Land
13. Abgänger/-innen aus der Sekundarstufe I im Abgangsjahr 2007 nach Abschlüssen	274	Land
14. Lehrerdaten Sekundarstufe I 2007/08	274	Land
15. Unterrichtsdaten Sekundarstufe I 2007/08	276	Land
16. Schülerdaten Sekundarstufe II 2007/08	277	Land
17. Abgänger/-innen aus der Sekundarstufe II im Abgangsjahr 2007 nach Abschlussarten	278	Land
18. Lehrerdaten Sekundarstufe II 2007/08	280	Land
19. Unterrichtsdaten Sekundarstufe II 2007/08	282	Land
20. Private Schulen 2007/08	284	Land
21. Öffentliche Schulen 2007/08	284	Land

Zeichenerklärung

(nach DIN 55 301)

- 0 weniger als die Hälfte von 1 in der letzten besetzten Stelle, jedoch mehr als nichts
- nichts vorhanden (genau null)
- . Zahlenwert unbekannt oder geheimzuhalten
- x Tabellenfach gesperrt, weil Aussage nicht sinnvoll

Hinweis für Anhangtabellen

Abweichungen in den Summen erklären sich aus dem Runden der Einzelwerte.

Vorbemerkung

Für Zwecke der Bildungspolitik, Bildungsplanung, Bildungsforschung und Bildungsökonomie werden vielfältige Informationen über Stand, Entwicklung und Finanzierung des Bildungssystems sowie über die Bildungssituation der Bevölkerung benötigt. Um diese Aufgaben besser erfüllen zu können, wurden in der Bildungsstatistik schon frühzeitig eigene ADV-gestützte statistische Informationssysteme aufgebaut. Dazu zählen auch die Amtlichen Schuldaten (ASD), die Bestandteil des nordrhein-westfälischen Schulinformationssystems sind.

Das ASD-Konzept basiert auf der Zusammenführung der früheren amtlichen Schulstatistik und der früheren Erhebung der Unterrichtsverteilung (für Schulverwaltungsaufgaben) in ein einheitliches, für alle Schulformen anwendbares Erhebungskonzept, das zugleich den Rückgriff auf bereits in den verschiedenen Teilsystemen der Schulverwaltungsdateien gespeicherte Daten ermöglicht.

Das Datenspektrum der Amtlichen Schuldaten (Schul-, Klassen-, Schüler-, Lehrer- und Unterrichtsdaten) berücksichtigt neben NRW-spezifischen Belangen der Schulaufsicht und Bildungsplanung auch das von der Kultusministerkonferenz (KMK) vereinbarte bundeseinheitliche Mindestlieferungsprogramm und die auf inter- und supranationaler Ebene bereitzustellenden schulstatistischen Informationen. Es deckt damit nicht nur schulstatistische Grundinformationen auf regionaler Ebene ab, sondern liefert auch umfassende Steuerungs- und Planungsdaten für alle Bereiche der Schulverwaltung.

Mit der vorliegenden Veröffentlichung wird die jährliche Dokumentation zur Statistik im Bereich der allgemeinbildenden Schulen fortgesetzt. Den Ergebnissen liegt die Erhebung der amtlichen Schuldaten (ASD) im Herbst 2007 zugrunde.

Der Statistische Bericht gibt einen Überblick über wesentliche Grund- und Eckdaten der einzelnen allgemeinbildenden Schulformen. In den Gesamtübersichten stehen Informationen zu spezielleren bildungsstatistischen Fragestellungen zur Verfügung. Anhand einer Zeitreihe mit Grunddaten zu einzelnen Schulformen wird die Entwicklung ab 1987 dargestellt. Nähere Erläuterungen der verwendeten Begriffe können den Begriffsdefinitionen entnommen werden.

Begriffsdefinitionen

Abgeordnete Lehrer/-in

Lehrkraft, die zwar entweder ihre Stelle oder einen BAT-Vertrag an der berichtenden Schule hat bzw. eine Stelle dort besetzt, jedoch ausschließlich an einer anderen Dienststelle (keine Schule) tätig ist.

Abiturientenquote

Anteil der Abiturienten (Abgänger/-innen mit Abitur) am alterstypischen Durchschnittsjahrgang der 18- bis unter 22-Jährigen.

Aktive Lehrer/-in

Lehrerpopulation ohne langfristig abwesende Lehrkraft.

Auffangklasse

Für ausgesiedelte und ausländische Kinder und Jugendliche eingerichtete Klasse mit dem Ziel der schulischen Integration (Überweisung in Regelklassen, Erwerb entsprechender Schulabschlüsse).

BAT-Lehrer/-in

Lehrkraft im Angestelltenverhältnis mit einem Arbeitsvertrag nach dem Bundesangestelltentarifvertrag (BAT) bzw. mit Gestellungsvertrag und einem Beschäftigungsumfang von wenigstens 50 % der normalen Pflichtstundenzahl.

Beurlaubte(r)/langfristig erkrankte(r) Lehrer/-in

Lehrkraft, die zwar entweder ihre Stelle oder einen BAT-Vertrag an der berichtenden Schule hat bzw. eine Stelle dort besetzt oder einen Gestellungsvertrag hat, aber wegen Krankheit oder Beschäftigungsverbot gem. § 6 Abs. 1 Mutterschutzgesetz auf längere Sicht keinen Unterricht erteilt.

Bildungsbeteiligung

Anteil der Schülerpopulation an der alterstypischen Wohnbevölkerung.

Eingangsquote

Anteil der in den 5. Schuljahrgang neu aufgenommenen Schüler/-innen am Durchschnittsjahrgang der 10- bis unter 12-jährigen Wohnbevölkerung.

Einschulung

Erstmalige Aufnahme schulpflichtiger Kinder in das Schulsystem.

Der Stichtag für das Einschulungsalter wird beginnend mit dem Schuljahr 2007/2008

Schrittweise vom 30. Juni auf den 31. Dezember verlegt:

- zum Schuljahr 2007/2008 auf den 31. Juli,
- zum Schuljahr 2009/2010 auf den 31. August,
- zum Schuljahr 2011/2012 auf den 30. September,
- zum Schuljahr 2012/2013 auf den 31. Oktober,
- zum Schuljahr 2013/2014 auf den 30. November,
- zum Schuljahr 2014/2015 auf den 31. Dezember.

Erteilter Unterricht

Die Zahl der erteilten Wochenstunden entspricht dem Pflichtstundensoll (schulformspezifische Pflichtstundenzahl unter Berücksichtigung der Vorgriffstunde bzw. vertraglich vereinbarte Wochenstunden abzüglich Pflichtstundenermäßigungen zuzüglich Mehrarbeitsstunden).

Fachhochschulreife

Der schulische Teil der Fachhochschulreife kann frühestens am Ende der Jahrgangsstufe 12 erworben werden. Zusammen mit dem Nachweis über eine abgeschlossene Berufsausbildung oder ein einjähriges gelenktes Praktikum berechtigt er zum Besuch einer Fachhochschule.

Fachoberschulreife

Siehe mittlerer Schulabschluss.

Feminisierungsgrad

Anteil der Lehrerinnen an der Lehrerpopulation.

Gestellungsvertragslehrer/-in

Aufgrund eines Gestellungsvertrages (Vertrag zwischen dem Land NRW und Institutionen, die Lehrkräfte für den öffentlichen Schuldienst zur Verfügung stellen) beschäftigte Lehrkraft (z. B. Religionslehrer/-in im Dienst der evangelischen Kirche, Ordensangehörige). Zwischen dem Land bzw. dem Schulträger und der Lehrkraft besteht kein Arbeitsverhältnis. Die Lehrkraft verbleibt im Anstellungsverhältnis ihres Arbeitgebers.

Grundstufe

Klassenstufen 1 bis 4 der Grundschule.

Hauptamtliche Lehrer/-in

Lehrkraft im Beamtenverhältnis (mit Ausnahme der Beamtin oder des Beamten auf Widerruf), die/der mit wenigstens der Hälfte der normalen Pflichtstundenzahl beschäftigt ist.

Hauptschulabschluss nach Klasse 9

Der Hauptschulabschluss nach Abschluss der Klasse 9 berechtigt zum Eintritt in die Klasse 10 – Typ A – der Hauptschule bzw. in eine berufsbildende Vollzeitschule. Besonders befähigte Schüler/-innen mit entsprechenden Schulleistungen erhalten den Hauptschulabschluss mit Qualifikationsvermerk, der zum Eintritt in die Klasse 10 – Typ B – der Hauptschule berechtigt.

Hauptschulabschluss nach Klasse 10

Der Abschluss der Hauptschule für den erfolgreichen Besuch der Klasse 10 – Typ A – schließt die Berechtigungen des Hauptschulabschlusses ein, eröffnet aber zusätzlich die Möglichkeit zum Eintritt in ein Berufsausbildungsverhältnis, zum späteren Erwerb der Fachoberschulreife und zur Verkürzung der Bildungsgänge des zweiten Bildungsweges.

Hausfrüherziehung

Besonderes Betreuungsprogramm für hör- oder sehgeschädigte Kleinkinder im Alter bis zu sechs Jahren, die ab 1991 im Schülerbestand der Förderschulen enthalten sind.

Hochschulreife

Die allgemeine Hochschulreife wird mit Bestehen der

Abiturprüfung erworben. Sie berechtigt zum Studium an allen Universitäten oder anderen Hochschulen. Sofern die Schülerin oder der Schüler keine zweite Fremdsprache erlernt hat, erwirbt sie bzw. er mit Bestehen der Abiturprüfung die Hochschulreife für das Land Nordrhein-Westfalen, die die Studienberechtigung auf bestimmte Studiengänge an den Universitäten/Hochschulen des Landes Nordrhein-Westfalen beschränkt.

Klassenfrequenz

Durchschnittswert der Schüler(innen)zahl je Klasse.

Lehramtsanwärter/-in

Lehrkraft die sich auf die 2. Staatsprüfung in Ausbildungsgruppen der Studienseminare vorbereitet.

Lehrer/-in mit 1. Staatsprüfung

Lehrkraft mit 1. Staatsprüfung im Angestelltenverhältnis vor Eintritt in den Vorbereitungsdienst.

Lehrerstundenkoeffizient

Erteilte Unterrichtsstunden (Unterrichtsvolumen) aller Lehrkräfte je 100 Schüler/-innen.

Mehrarbeit

Unterrichtsstunden, die mit Genehmigung oder auf Anordnung der Schulaufsichtsbehörde über das Pflichtstundensoll hinaus von hauptamtlichen oder BAT-Lehrkräften an der gleichen Schule oder einer Schule der gleichen Schulform erteilt werden.

Mittlerer Schulabschluss (Fachoberschulreife)

Der mittlere Schulabschluss (Fachoberschulreife) kann nach Abschluss der Sekundarstufe I (in der Hauptschule nur nach Abschluss der Klasse 10 – Typ B –) erworben werden. Er berechtigt zum Besuch einer entsprechenden berufsbildenden Vollzeitschule bzw. zum Eintritt in ein Berufsausbildungsverhältnis (Lehre). Besonders befähigte Schüler/-innen mit entsprechenden Schulleistungen erhalten den mittleren Schulabschluss (Fachoberschulreife) mit Qualifikationsvermerk, der zum Besuch der gymnasialen Oberstufe bzw. entsprechender Bildungsgänge des Berufskollegs berechtigt.

Nachprüfung

Prüfung zur Erlangung der nachträglichen Versetzung bzw. des Abschlusses oder eines Qualifikationszusatzes.

Nebenamtliche Lehrer/-in

Person, die im Hauptamt an einer anderen Schulform oder in einem anderen Bereich des öffentlichen Dienstes beschäftigt ist (z. B. Richter/-in, Kommunalbeamtin und -beamter) oder als Beamtin/Beamter nach § 85a LBG in Verbindung mit § 68a LBG beurlaubt ist und weniger als die Hälfte der Pflichtstundenzahl Unterricht erteilt oder Lehramtsanwärter/-in bzw. Studienreferendar/-in mit selbstständig erteilt

tem Unterricht im Rahmen der Ausbildung zur Deckung des Unterrichtsbedarfs.

Nebenberufliche Lehrer/-in

Beamtin oder Beamter, die/der während des Erziehungsurlaubs erziehungsgeldunschädliche Teilzeitarbeit verrichtet.

Nicht-BAT-Lehrer/-in

Person, die als Lehrkraft mit einem sonstigen Vertrag (nicht mit Vertrag nach dem Bundesangestelltentarifvertrag) beschäftigt wird. Hierunter fallen geringfügig Beschäftigte, Studierende, Lehrkräfte, die ihre Unterrichtstätigkeit neben einer hauptberuflichen Tätigkeit ausüben sowie Lehrkräfte, die während des Erziehungsurlaubs erziehungsgeldunschädliche Teilzeitarbeit verrichten. Als Nicht-BAT-Lehrkraft wird auch eine Gestellungsvertragslehrkraft, die stundenweise (mit weniger als der Hälfte des schulformspezifischen Pflichtstundensolls) beschäftigt wird, gezählt.

Nettodeputat

Um nichtunterrichtliche Tätigkeiten, besonders organisierten Unterricht, Ermäßigungsstunden sowie Mehrarbeit korrigiertes Pflichtstundensoll einer Lehrkraft.

Neuaufnahmen in den 5. Jahrgang

Alle Schüler/-innen im 5. Schuljahrgang, die im Vorjahr eine andere Schulform besucht haben.

Nichtversetzung

Nichtversetzt sind Schüler/-innen, die am Ende des abgelaufenen Schuljahres und nach Ablegung der Nachprüfung die Leistungsanforderungen ihrer Klasse oder Jahrgangsstufe (also Versetzung oder Abschluss) endgültig nicht erfüllt haben.

Pflichtstundenzahl

Zahl der wöchentlich zu erteilenden Unterrichtsstunden je Lehrperson. Für die Festsetzung der Pflichtstunden einer Lehrperson ist grundsätzlich die Pflichtstundenzahl der Schulform an der sie tätig ist unter Berücksichtigung der Vorgriffsstunde maßgebend.

Primarstufe

Die Primarstufe umfasst die Schuleingangsphase (EP) bzw. die Jahrgänge 1 und 2 sowie die Jahrgänge 3 und 4 der Grundschule, Volksschule, freien Waldorfschule und Förderschule/Schule für Kranke (hier einschließlich der Frühförderung).

Privatschulen

Unter Privatschulen werden hier die Ersatzschulen verstanden. Das sind Schulen, die den öffentlichen Schulen gleichstehen und staatlich genehmigt sind. Sie unterstehen der staatlichen Schulaufsicht. Die von ihnen ausgegebenen Zeugnisse verleihen jene

Berechtigungen, die mit den entsprechenden Zeugnissen öffentlicher Schulen verbunden sind. Ergänzungsschulen werden nicht erfasst. Für sie gibt es keine vergleichbaren öffentlichen Schulen.

Professionalisierungsgrad

Anteil der hauptamtlichen und BAT-Lehrer/-innen an der gesamten Lehrerpopulation.

Quartanerquote

Anteil der Schülerpopulation im 7. Schuljahrgang einer Schulform an allen Schüler/-innen im 7. Schuljahrgang der Schulen der allgemeinen Ausbildung (ohne Förderschulen).

Regeleinschulung

Einschulung von Kindern, die bis zum Beginn des 30. Juni des Jahres das 6. Lebensjahr vollendet haben.

Regelklasse

Bezeichnung für die reguläre Klasse zur begrifflichen Unterscheidung von Sonderformen wie Auffang- oder Vorbereitungsklassen.

Repetentenquote

Anteil der Sitzenbleiber/-innen des Schuljahres t , die im nachfolgenden Schuljahr $t+1$ die betreffende Klassen- oder Jahrgangsstufe in der gleichen Schulform wiederholen, an den Schüler/-innen der Klassen- oder Jahrgangsstufe insgesamt in $t+1$.

Schulabschluss

Nach Maßgabe der Ausbildungs- und Prüfungsordnung werden in der Sekundarstufe I der Hauptschulabschluss (mit oder ohne Qualifikationszusatz) oder der Hauptschulabschluss nach Klasse 10 – Typ A oder Typ B – oder der mittlere Schulabschluss – Fachoberschulreife – (mit oder ohne Qualifikationsvermerk) und in der Sekundarstufe II die Fachhochschulreife bzw. die Hochschulreife erworben.

Schulen der allgemeinen Ausbildung

Vollzeitschulen, die im Rahmen der allgemeinen Schulpflicht (10 Jahre Vollzeitschulpflicht, drei Jahre Berufsschulpflicht) besucht werden: Grundschule, Hauptschule, Realschule, Gymnasium, Gesamtschule, freie Waldorfschule, Förderschule im Bildungsbereich Grund-/Hauptschule und Förderschule im Bildungsbereich Realschule/Gymnasium, Schule für Kranke.

Schüler-Lehrer-Relation

Zahl der Schüler/-innen je hauptamtliche(n)/BAT-Lehrer/-in.

Schüler-Lehrerstellen-Relation

Zahl der Schüler/-innen je Lehrerstelle.

Schülerverteilungsquote

Diese Quote gibt an, wie sich die Schülerbestände bestimmter Klassen oder Bildungsstufen auf die ver-

schiedenen Schulformen verteilen. Im Unterschied hierzu stellen die Übergangsquoten als weitere Kennziffern zum Schulwahlverhalten auf den Zusammenhang zwischen Ausgangsbestand (Klasse j im Jahr t) und Schülerbestand der nächsthöheren Klassenstufe ($j + 1$) im nachfolgenden Jahr ($t + 1$) ab.

Schulform

Vertikale Gliederung des (allgemeinbildenden) Schulwesens nach Grund-, Haupt-, Volks-, Realschule, Gymnasium (sog. herkömmliche Schulformen), Gesamtschule (ab Schuljahr 1982/83 Angebotsschule), freie Waldorfschule, Förderschule im Bereich G/H bzw. R/Gy, Schule für Kranke sowie Weiterbildungskolleg mit den Bildungsgängen Abendrealschule, Abendgymnasium und Kolleg (Schulform des zweiten Bildungsweges).

Schulstufe

Aufbau des Schulwesens durch Zusammenfassung von Schuljahrgängen (Primarstufe, Sekundarstufe I, Sekundarstufe II). Synonymer Begriff: Bildungsstufe.

Schulträger

Juristische oder natürliche Personen, die für die Errichtung, Organisation und Verwaltungsführung der einzelnen Schule rechtlich unmittelbar die Verantwortung tragen und zur Unterhaltung der Schule eigene Leistungen erbringen (Beispiel für Träger öffentlicher Schulen: Gemeinde, Kreis, Schulverband, Landschaftsverband; Beispiel für private Schulträger: kirchliche Institutionen, freier gemeinnütziger Verband).

Schultyp

Unterbegriff im Bereich der Schulformen (z. B. Unterteilung der Hauptschule in Gemeinschaftsschule, evangelische Bekenntnisschule, katholische Bekenntnisschule). Synonyme Begriffe: Schulart, Schulgliederung.

Schulversagerquote

Anteil der Sitzenbleiber/-innen und Zurückversetzten an der zugehörigen Schülerpopulation des Vorjahres.

Sekundarstufe I

Die Sekundarstufe I umfasst die Klassen 5 bis 10 der einzelnen Schulformen.

Sekundarstufe II

Die Sekundarstufe II umfasst die Jahrgangsstufen 11 bis 13 (gymnasiale Oberstufe) des Gymnasiums, der Gesamtschule und der freien Waldorfschule.

Studienreferendar/-in

Lehramtsanwärter/-in für den höheren Dienst.

Teilzeitbeschäftigtenquote

Anteil der Teilzeitlehrkräfte an den hauptamtlichen/BAT-Lehrkräften insgesamt.

Teilzeitlehrer/-in

Hauptamtliche(r)/BAT-Lehrkräfte, die nicht voll, aber wenigstens die Hälfte der normalen Pflichtstundenzahl unterrichtet (gemäß § 78b bzw. § 85a LBG bzw. BAT-Vertrag).

Übergangsquote

Anteil des Schülerbestandes der Klassenstufe j im Schuljahr t bezogen auf den Schülerbestand der nächstniedrigeren Klassenstufe $j - 1$ im vergangenen Schuljahr $t - 1$.

– Sekundarstufe I –

Anteil der aus Grund- und Volksschulen in den 5. Schuljahrgang weiterführender Schulen aufgerückten Schüler/-innen am Vorjahresbestand des 4. Schuljahrgangs der Grund- und Volksschulen.

– Sekundarstufe II –

Anteil der in den 11. Schuljahrgang aufgerückten Schüler/-innen am Vorjahresbestand des 10. Schuljahrgangs (ohne Förderschüler/-innen sowie Schüler/-innen der Klasse 10 Typ A an Haupt- und Volksschulen).

Unentgeltlich beschäftigte(r) Lehrer/-in

Lehrkraft, die vom Schulträger weder direkt noch indirekt (z. B. an den Arbeitgeber bei Gestellungsverträgen) vergütet wird (z. B. Konsultslehrer/-innen).

Verspätete Einschulung

Schuleintritt von Kindern, die bereits früher schulpflichtig geworden sind.

Vollzeitbeschäftigtenquote

Anteil der hauptamtlichen/BAT-Lehrkräfte, die mindestens mit der normalen Pflichtstundenzahl unterrichten, an den hauptamtlichen/BAT-Lehrkräften insgesamt.

Vollzeitlehrereinheit

Umrechnung der von teilzeit- und nebenamtlich/ nebenberuflich beschäftigten oder Nicht-BAT-Lehrkräften erteilten Stunden in Vollzeitlehrereinheiten (Anzahl der von diesen Lehrkräften erteilten Stunden dividiert durch die für aktive Vollzeitlehrkräfte ermittelte durchschnittliche Wochenstundenzahl).

Vorbereitungsklasse

Für ausländische Kinder eingerichtete Klasse mit der Aufgabe, die Schüler/-innen unter Wahrung ihrer Identität in Sprache und Kultur auf eine erfolgreiche Mitarbeit in den deutschen Regelklassen vorzubereiten.

Vorgriffsstunde

Zusätzliche wöchentliche Pflichtstunde für Lehrkräfte an Schulen der allgemeinen Ausbildung im Alter von 30 bis 49 Jahren, befristet für einen Zeitraum von bis zu sechs Schuljahren. Für Lehrkräfte, die zur Leistung einer zusätzlichen Pflichtstunde als Vorgriffsstunde

verpflichtet waren, ermäßigt sich die Regelpflichtstundenzahl zu einem späteren Schuljahr jeweils für einen entsprechenden Zeitraum um eine Stunde (§ 4 VO zur Ausführung des § 93 Abs. 2 SchulG – BASS 11 – 11 Nr. 1).

Vorzeitige Einschulung

Aufnahme von Kindern, die nach dem Stichtag des Einschulungsjahres das 6. Lebensjahr vollenden.

Weiterbildungskollegs

Einrichtungen des sog. zweiten Bildungsweges in Voll- oder Teilzeitform, ab Schuljahr 2001/2002: Weiterbildungskolleg mit den möglichen Bildungsgängen „Abendrealschule“, „Abendgymnasium“ sowie „Kolleg“. Diese Gliederung folgte bis 2000/2001 den gleichlautenden (nunmehr zum Weiterbildungskolleg zusammengelegten) Schulformen, auf die gleichwohl mehrere Bildungsgänge entfallen konnten.

Der Besuch dieser Schulen fällt nicht mehr unter die allgemeine Schulpflicht.

Wiederholer/-in

Schülerin oder Schüler, die oder der sich gegenüber dem Erhebungstichtag des Vorjahres in der gleichen

oder in einer niedrigeren Klasse/Jahrgangsstufe befindet (wegen Nichtversetzung, freiwilliger Wiederholung oder Rücktritt).

Vollzeitschulpflicht

Die Vollzeitschulpflicht dauert grundsätzlich 10 Schuljahre und wird durch den Besuch der Grundschule sowie einer weiterführenden allgemeinbildenden Schule erfüllt.

Zurückversetzung

Freiwillige Wiederholung einer Klasse/Jahrgangsstufe oder Rücktritt in die vorhergegangene Klasse/Jahrgangsstufe (spätestens im Anschluss an die Aushändigung des Zwischenzeugnisses), jeweils auf Antrag des Erziehungsberechtigten.

Zweiter Bildungsweg

Besondere Einrichtungen des Schulwesens, in denen berufstätige, der allgemeinen Schulpflicht nicht mehr unterliegende Jugendliche und Erwachsene Schulabschlüsse nachholen können, die den entsprechenden Abschlüssen des herkömmlichen Schulwesens gleichwertig sind (Weiterbildungskollegs).

Schülerbestandsentwicklung in ausgewählten Schulformen 1987 – 2007

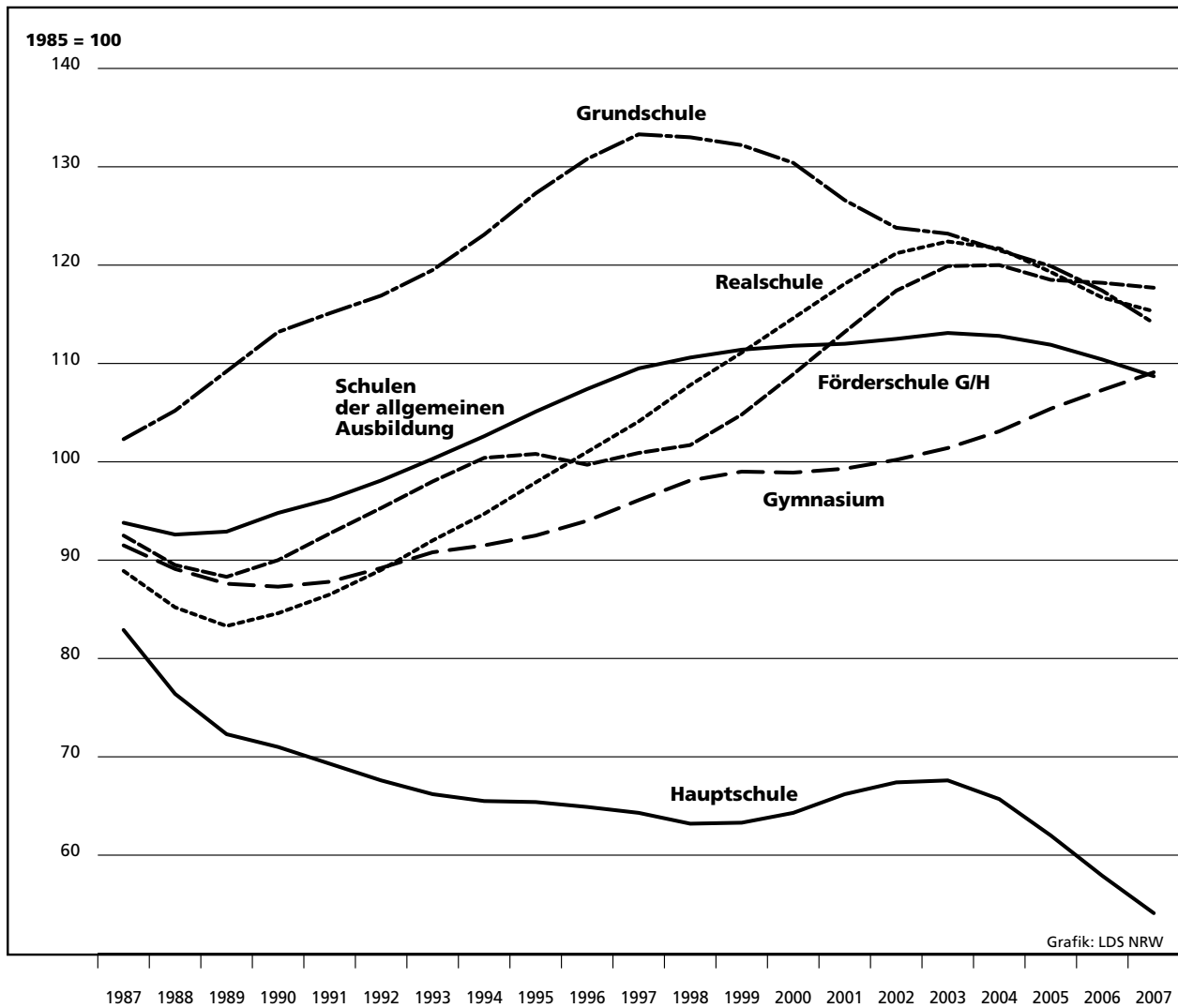

Schüler/-innen sowie hauptamtliche/BAT- Lehrer/-innen ausgewählter Schulformen 1987 – 2007

Messzahl 1985 = 100

Schulen der allgemeinen Ausbildung

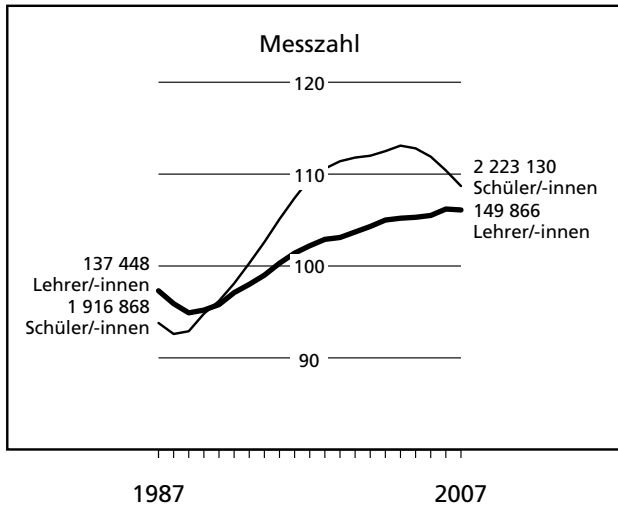

Grundschule

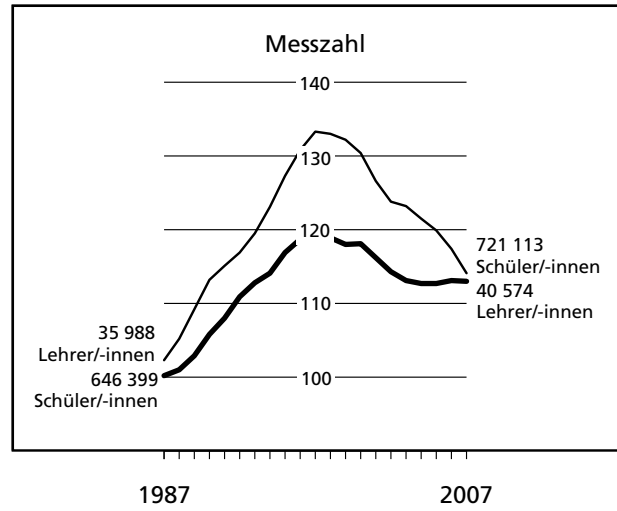

Hauptschule

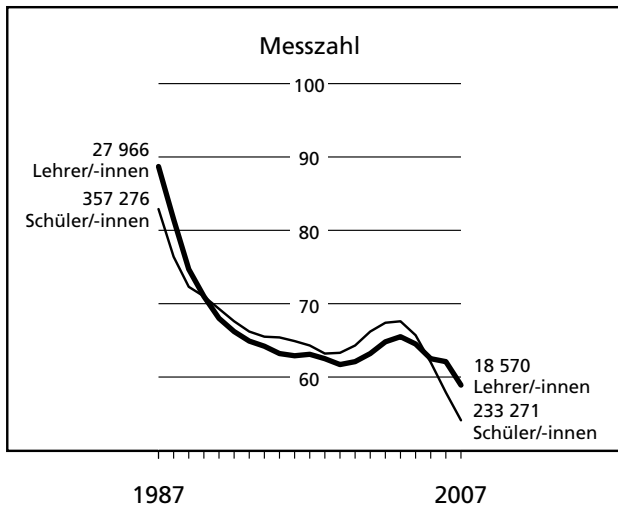

Förderschule im Bereich G/H

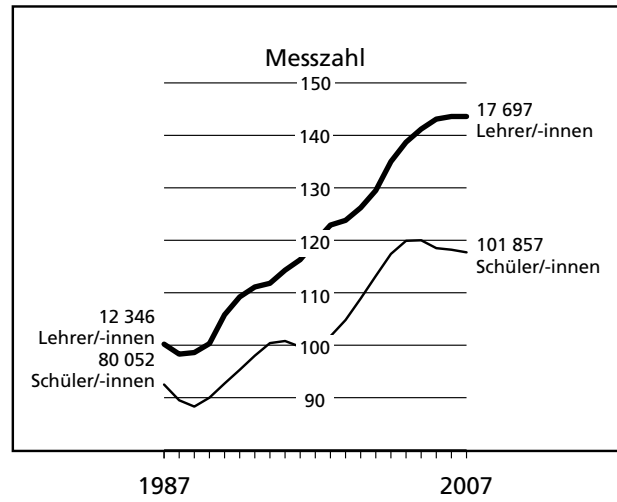

Realschule

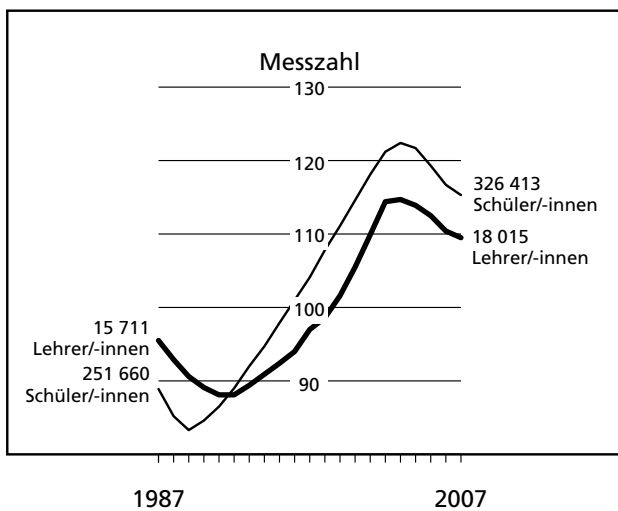

Gymnasium

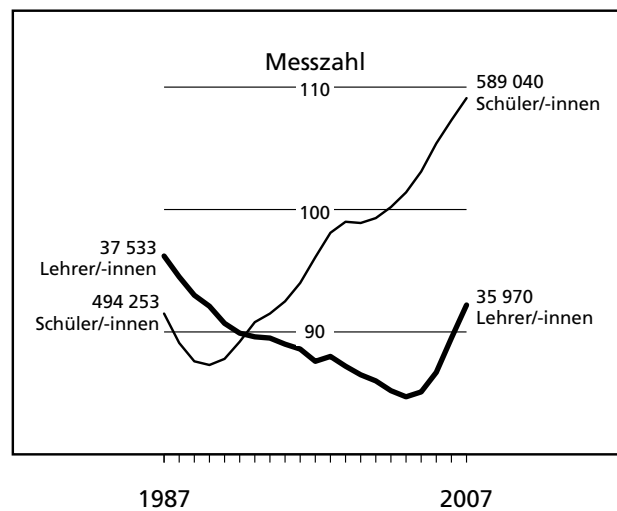

Mädchenanteil in ausgewählten Schulformen 1987 – 2007

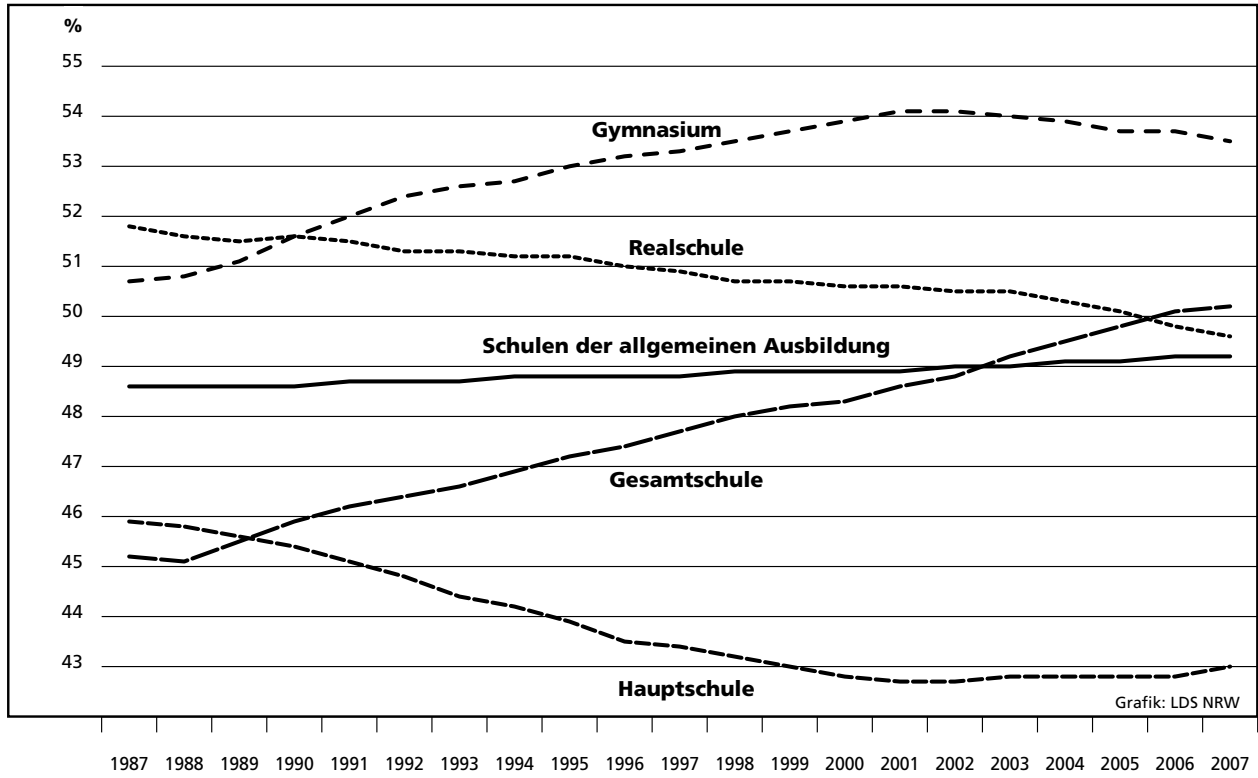

Ausländeranteil in ausgewählten Schulformen 1987 – 2007

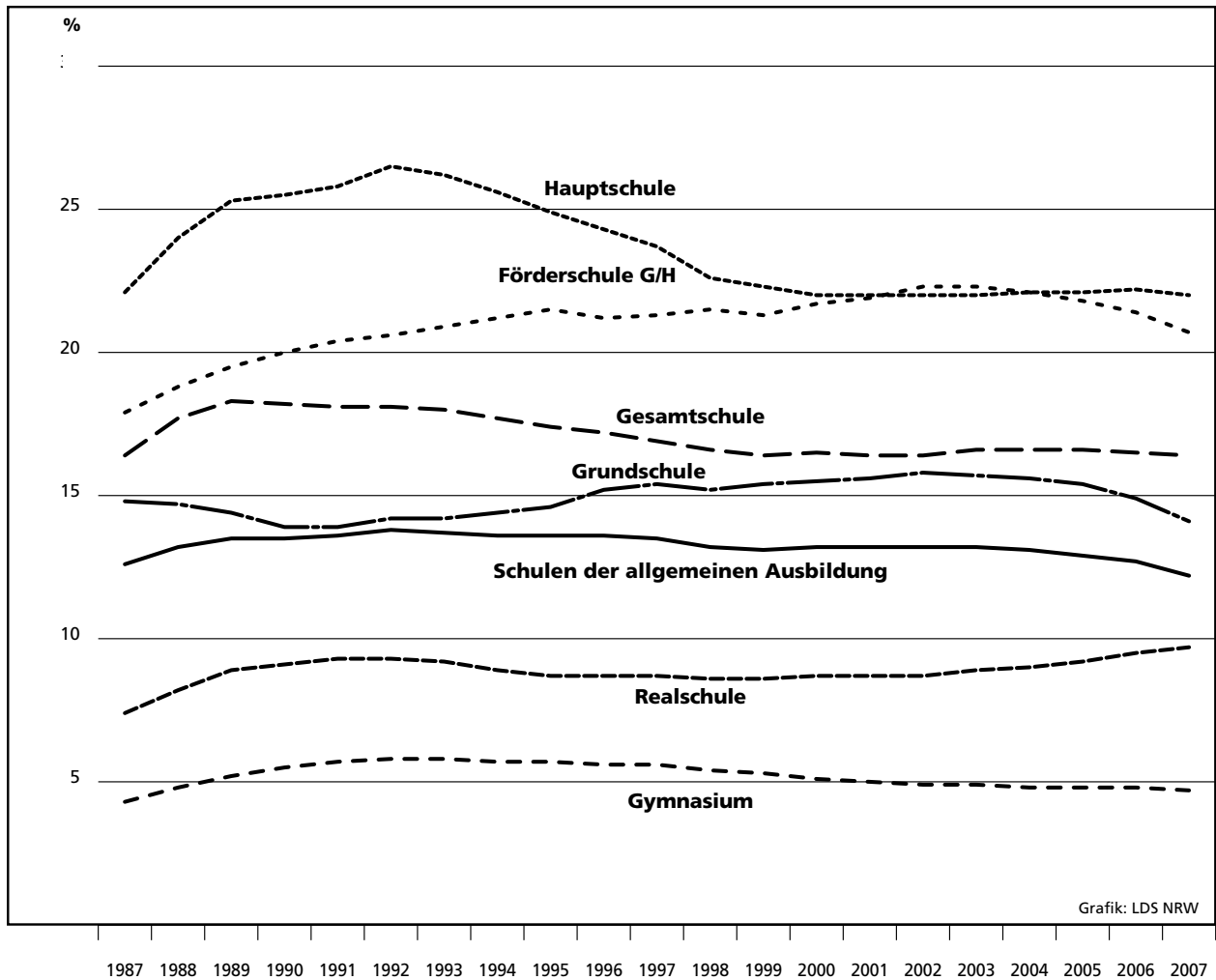

Durchschnittliche Klassenfrequenz in ausgewählten Schulformen 1987 - 2007

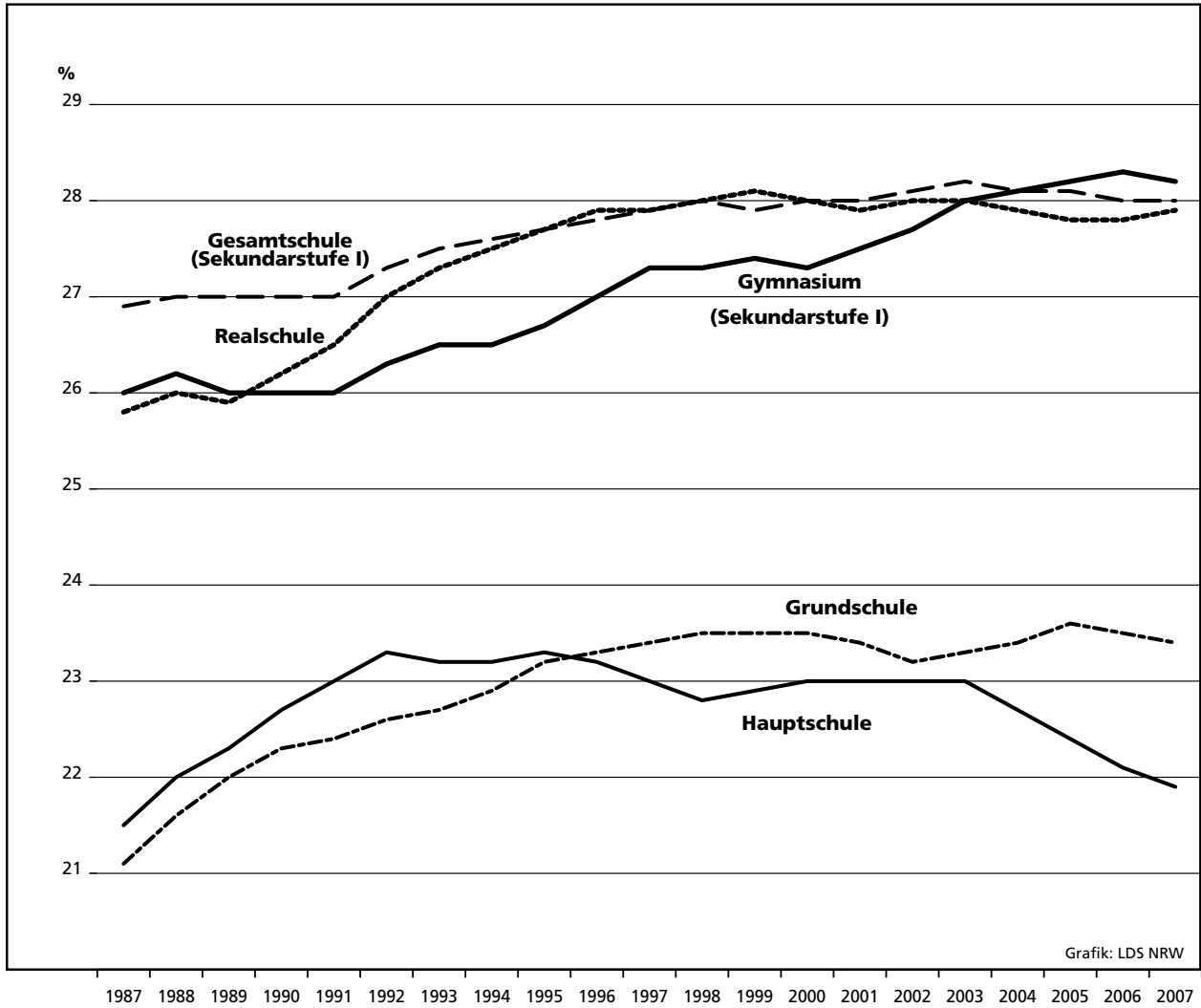

Abgänge der Sekundarstufe I des Jahres 2007

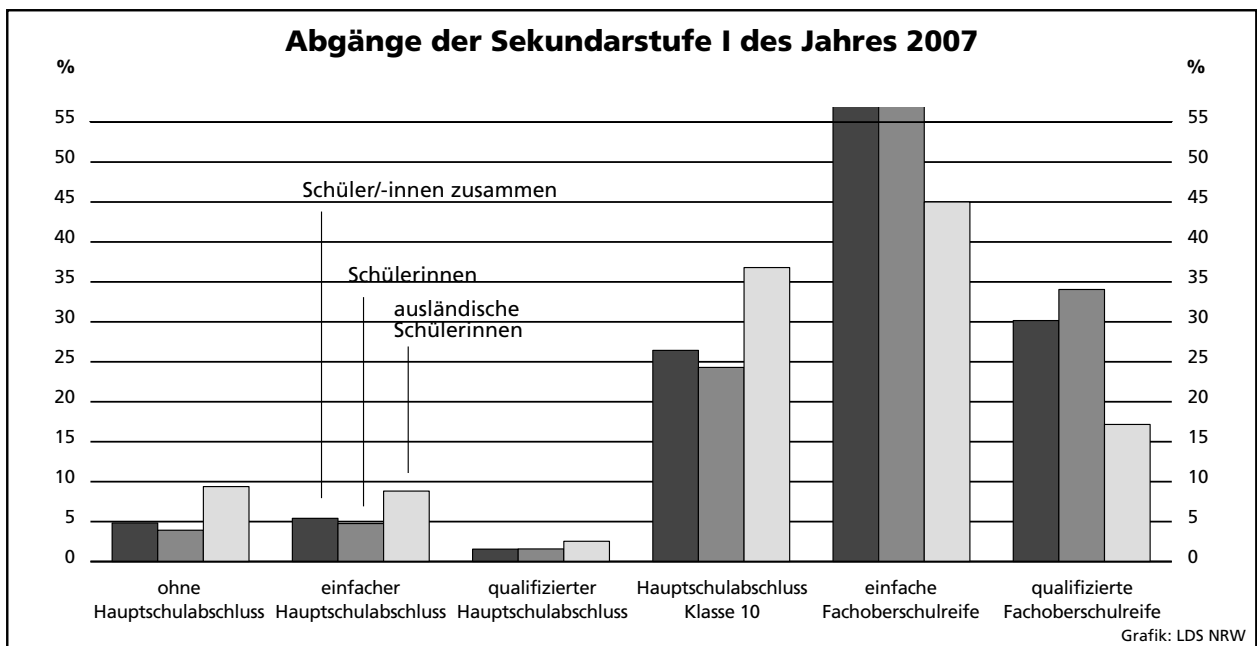

Bildungswege der Grundschüler/-innen des 4. Schuljahrgangs am Ende des Schuljahres 2006/2007

absolut
%

Schüler/-innen
Schülerinnen
Schüler
ausländische Schüler/-innen
deutsche Schüler/-innen

Schüler/-innen
Schülerinnen
Schüler
ausländische Schüler/-innen
deutsche Schüler/-innen

Hauptschule

28 348
12 526
15 822
6 496
21 852
15,2
13,6
16,8
31,2
13,2

Realschule

53 883
26 335
27 548
5 727
48 156
28,9
28,5
29,2
27,5
29,0

Gesamtschule

31 774
15 903
15 871
5 388
26 386
17,0
17,2
16,8
25,9
15,9

Gymnasium

72 506
37 601
34 905
3 190
69 316
38,8
40,7
37,0
15,3
41,8

Sonstige

149
75
74
11
138
0,1
0,1
0,1
0,1
0,1

Repetent(inn)en im

allgemeinbildenden Bereich

Förderschulbereich

allgemeinbildender Bereich

1 073
468
605
327
746
0,6
0,5
0,6
1,1
0,5

96
45
51
31
65
0
0
0
0,1
0

186 660
92 440
94 220
20 812
165 848
99,4
99,5
100
99,4
100
98,8
100
99,5
100

Schüler/-innen¹⁾ im 4. Schuljahrgang des Schuljahres 2006/2007

192 304
94 775
97 529
28 682
163 622
100
100
100
100
100

Übergänge nach S 1

187 745
92 921
94 824
21 069
166 676
97,6
98,0
100
97,2
100
73,5
100
101,9
100

ungeklärte²⁾ Restgröße

3 390
1 341
2 049
7 255
-3 865
1,8
1,4
2,1
25,3
-2,4

Förderschulbereich

1 085
481
604
257
828
0,6
0,5
0,6
1,2
0,5

1) Grundschule, Volksschule - 2) Ungeklärte Restgrößen ergeben sich, da die Schülergesamtheiten der aufeinander folgenden Schuljahre nicht vollständig nach Herkunft und Verbleib aufeinander abgestimmt werden können.

Bildungswege der Zehntklässler/-innen im Anschluss an das Schuljahr 2006/2007

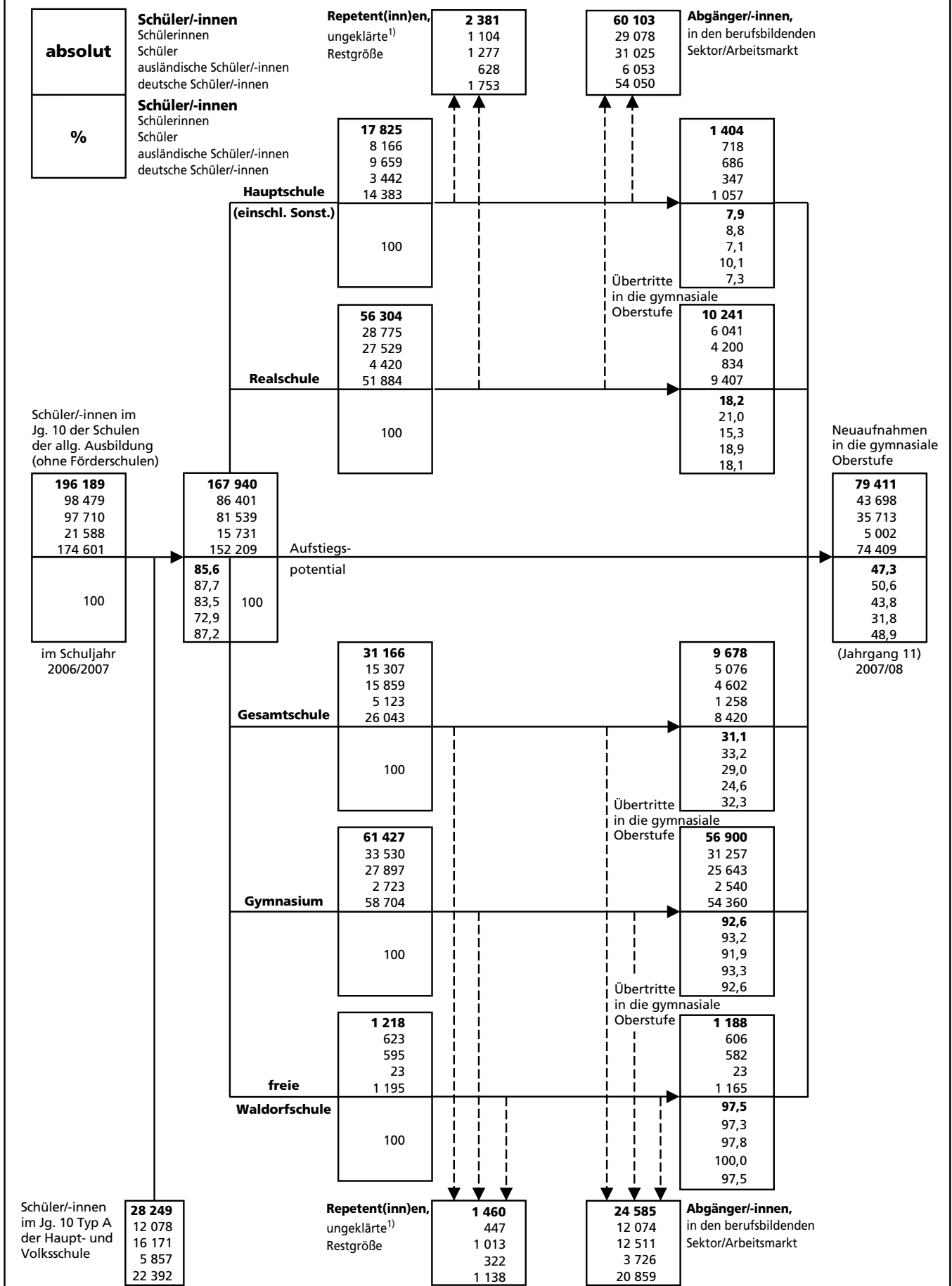

1) Ungeklärte Restgrößen ergeben sich, da die Schülergesamtheiten der aufeinander folgenden Schuljahre nicht vollständig nach Herkunft und Verbleib aufeinander abgestimmt werden können.

Grundschulen

1. Schuleckdaten 2007/2008

Verwaltungsbezirk	Schulen	Klassen	Schüler/-innen									je Klasse	je Lehrer/-in ¹⁾
			ins-gesamt	weiblich		ausländisch			Aussiedler/-innen				
				Anzahl	in % von Spalte 3	zu-sammen	in % von Spalte 3	weiblich	Anzahl	in % von Spalte 3			
											3		
1	2	3	4	5	6	7	8	9	10	11	12		
Kreisfreie Städte													
Düsseldorf	91	775	18 372	9 063	49,3	3 562	19,4	1 799	154	0,8	23,7	15,8	
Duisburg	88	858	19 164	9 386	49,0	7 520	39,2	3 680	246	1,3	22,3	15,6	
Essen	99	835	19 766	9 511	48,1	3 641	18,4	1 793	270	1,4	23,7	16,0	
Krefeld	35	394	8 929	4 328	48,5	1 509	16,9	743	125	1,4	22,7	16,3	
Mönchengladbach	46	428	10 274	5 064	49,3	1 686	16,4	845	345	3,4	24,0	16,4	
Mülheim an der Ruhr	28	251	5 857	2 819	48,1	1 032	17,6	474	40	0,7	23,3	16,2	
Oberhausen	41	361	8 016	3 887	48,5	1 760	22,0	859	118	1,5	22,2	15,6	
Remscheid	22	204	4 569	2 202	48,2	1 197	26,2	566	132	2,9	22,4	14,4	
Solingen	24	262	6 175	3 007	48,7	959	15,5	470	93	1,5	23,6	14,7	
Wuppertal	62	548	12 988	6 484	49,9	2 864	22,1	1 397	260	2,0	23,7	16,2	
Kreise													
Kleve	62	554	13 176	6 521	49,5	829	6,3	429	318	2,4	23,8	17,4	
Mettmann	93	806	19 195	9 488	49,4	2 442	12,7	1 184	276	1,4	23,8	15,8	
Rhein-Kreis Neuss	82	769	18 259	9 019	49,4	2 275	12,5	1 147	393	2,2	23,7	16,1	
Viersen	56	549	12 774	6 307	49,4	934	7,3	478	168	1,3	23,3	16,4	
Wesel	87	804	18 628	9 181	49,3	2 197	11,8	1 035	432	2,3	23,2	17,1	
Regierungsbezirk Düsseldorf	916	8 398	196 142	96 267	49,1	34 407	17,5	16 899	3 370	1,7	23,4	16,1	
davon													
kreisfreie Städte	536	4 916	114 110	55 751	48,9	25 730	22,5	12 626	1 783	1,6	23,2	15,8	
Kreise	380	3 482	82 032	40 516	49,4	8 677	10,6	4 273	1 587	1,9	23,6	16,5	
Kreisfreie Städte													
Aachen	43	357	7 992	3 976	49,7	1 785	22,3	878	184	2,3	22,4	15,5	
Bonn	52	483	11 563	5 712	49,4	1 796	15,5	928	163	1,4	23,9	15,8	
Köln	149	1 476	34 617	17 023	49,2	8 291	24,0	4 047	251	0,7	23,5	15,6	
Leverkusen	28	260	6 210	3 042	49,0	1 030	16,6	526	228	3,7	23,9	17,4	
Kreise													
Aachen	64	556	13 275	6 524	49,1	1 566	11,8	788	103	0,8	23,9	16,8	
Düren	55	492	11 393	5 568	48,9	1 127	9,9	549	374	3,3	23,2	16,9	
Rhein-Erft-Kreis	79	772	19 049	9 488	49,8	2 344	12,3	1 177	152	0,8	24,7	17,4	
Euskirchen	42	347	8 335	4 147	49,8	460	5,5	232	393	4,7	24,0	18,2	
Heinsberg	58	481	11 035	5 441	49,3	877	7,9	458	193	1,7	22,9	16,9	
Oberbergischer Kreis	63	540	12 888	6 420	49,8	1 212	9,4	592	622	4,8	23,9	16,6	
Rheinisch-Bergischer Kreis	55	517	12 058	5 863	48,6	953	7,9	442	150	1,2	23,3	16,1	
Rhein-Sieg-Kreis	106	1 068	25 712	12 492	48,6	2 608	10,1	1 321	1 179	4,6	24,1	16,3	
Regierungsbezirk Köln	794	7 349	174 127	85 696	49,2	24 049	13,8	11 938	3 992	2,3	23,7	16,4	
davon													
kreisfreie Städte	272	2 576	60 382	29 753	49,3	12 902	21,4	6 379	826	1,4	23,4	15,8	
Kreise	522	4 773	113 745	55 943	49,2	11 147	9,8	5 559	3 166	2,8	23,8	16,8	
Kreisfreie Städte													
Bottrop	26	202	4 629	2 261	48,8	823	17,8	418	91	2,0	22,9	18,1	
Gelsenkirchen	50	429	10 191	5 032	49,4	2 812	27,6	1 399	157	1,5	23,8	16,5	
Münster	47	420	9 674	4 738	49,0	1 027	10,6	506	328	3,4	23,0	14,7	

1) hauptamtliche/BAT- sowie nebenamtliche/nebenberufliche und Nicht-BAT-Lehrer/-innen

Noch: 1. Schuleckdaten 2007/2008

Verwaltungsbezirk	Schulen	Klassen	Schüler/-innen									je Klasse	je Lehrer/-in ¹⁾
			ins-gesamt	weiblich		ausländisch			Aussiedler/-innen				
				Anzahl	in % von Spalte 3	zu-sammen	in % von Spalte 3	weiblich	Anzahl	in % von Spalte 3			
1	2	3	4	5	6	7	8	9	10	11	12		
Kreise													
Borken	76	749	18 153	8 868	48,9	899	5,0	432	313	1,7	24,2	17,3	
Coesfeld	42	447	10 629	5 220	49,1	357	3,4	179	238	2,2	23,8	15,5	
Recklinghausen	118	1 070	25 223	12 295	48,7	3 940	15,6	1 899	442	1,8	23,6	17,3	
Steinfurt	94	906	21 367	10 433	48,8	1 258	5,9	632	972	4,5	23,6	16,5	
Warendorf	60	565	13 262	6 616	49,9	1 212	9,1	621	422	3,2	23,5	16,4	
Regierungsbezirk Münster	513	4 788	113 128	55 463	49,0	12 328	10,9	6 086	2 963	2,6	23,6	16,6	
davon													
kreisfreie Städte	123	1 051	24 494	12 031	49,1	4 662	19,0	2 323	576	2,4	23,3	16,0	
Kreise	390	3 737	88 634	43 432	49,0	7 666	8,6	3 763	2 387	2,7	23,7	16,8	
Kreisfreie Stadt													
Bielefeld	49	561	12 969	6 426	49,5	2 511	19,4	1 224	1 012	7,8	23,1	15,5	
Kreise													
Gütersloh	74	717	16 569	8 127	49,0	1 447	8,7	709	951	5,7	23,1	16,0	
Herford	52	484	11 021	5 422	49,2	1 096	9,9	538	1 168	10,6	22,8	15,4	
Höxter	39	297	6 740	3 339	49,5	290	4,3	146	790	11,7	22,7	17,7	
Lippe	71	686	15 676	7 709	49,2	1 127	7,2	544	2 124	13,5	22,9	15,5	
Minden-Lübbecke	74	611	14 122	6 970	49,4	858	6,1	463	1 778	12,6	23,1	15,6	
Paderborn	64	582	13 675	6 610	48,3	881	6,4	413	1 133	8,3	23,5	16,0	
Regierungsbezirk Detmold	423	3 938	90 772	44 603	49,1	8 210	9,0	4 037	8 956	9,9	23,1	15,8	
davon													
kreisfreie Stadt	49	561	12 969	6 426	49,5	2 511	19,4	1 224	1 012	7,8	23,1	15,5	
Kreise	374	3 377	77 803	38 177	49,1	5 699	7,3	2 813	7 944	10,2	23,0	15,8	
Kreisfreie Städte													
Bochum	63	539	12 453	6 075	48,8	2 211	17,8	1 067	261	2,1	23,1	15,4	
Dortmund	93	932	21 443	10 485	48,9	4 190	19,5	2 028	662	3,1	23,0	15,5	
Hagen	37	340	7 781	3 881	49,9	2 383	30,6	1 204	231	3,0	22,9	15,8	
Hamm	28	334	7 953	3 891	48,9	1 272	16,0	641	285	3,6	23,8	16,4	
Herne	29	266	6 302	3 116	49,4	1 624	25,8	799	123	2,0	23,7	16,6	
Kreise													
Ennepe-Ruhr-Kreis	66	536	12 288	5 862	47,7	1 833	14,9	851	481	3,9	22,9	16,1	
Hochsauerlandkreis	73	528	11 896	5 864	49,3	1 063	8,9	512	495	4,2	22,5	17,1	
Märkischer Kreis	87	795	18 562	9 109	49,1	2 921	15,7	1 431	894	4,8	23,3	16,8	
Olpe	43	287	6 551	3 185	48,6	585	8,9	255	162	2,5	22,8	16,9	
Siegen-Wittgenstein	71	532	11 544	5 701	49,4	1 342	11,6	665	512	4,4	21,7	15,6	
Soest	61	573	13 234	6 403	48,4	905	6,8	424	652	4,9	23,1	16,6	
Unna	71	705	16 937	8 262	48,8	2 177	12,9	1 011	595	3,5	24,0	16,3	
Regierungsbezirk Arnsberg	722	6 367	146 944	71 834	48,9	22 506	15,3	10 888	5 353	3,6	23,1	16,2	
davon													
kreisfreie Städte	250	2 411	55 932	27 448	49,1	11 680	20,9	5 739	1 562	2,8	23,2	15,8	
Kreise	472	3 956	91 012	44 386	48,8	10 826	11,9	5 149	3 791	4,2	23,0	16,5	
Nordrhein-Westfalen	3 368	30 840	721 113	353 863	49,1	101 500	14,1	49 848	24 634	3,4	23,4	16,2	
davon													
kreisfreie Städte	1 230	11 515	267 887	131 409	49,1	57 485	21,5	28 291	5 759	2,1	23,3	15,8	
Kreise	2 138	19 325	453 226	222 454	49,1	44 015	9,7	21 557	18 875	4,2	23,5	16,5	

2. Verteilung der Schülerpopulation 2007/2008

Verwaltungsbezirk a = Zusammen b = weiblich c = Ausländer/-innen zusammen d = Ausländerinnen		Schüler/-innen						
		davon im Schuljahrgang					davon ohne Jahrgang ¹⁾	insgesamt
		EP	1	2	3	4		
Kreisfreie Städte								
Düsseldorf	a	3 411	2 915	2 952	4 544	4 544	6	18 372
	b	1 705	1 425	1 489	2 204	2 238	2	9 063
	c	639	400	524	992	1 007	–	3 562
	d	311	192	292	471	533	–	1 799
Duisburg	a	1 846	3 860	3 788	4 789	4 870	11	19 164
	b	935	1 955	1 827	2 308	2 357	4	9 386
	c	680	1 544	1 514	1 902	1 873	7	7 520
	d	354	778	738	933	874	3	3 680
Essen	a	1 697	3 986	4 133	4 976	4 964	10	19 766
	b	828	1 902	2 036	2 377	2 365	3	9 511
	c	417	576	712	978	957	1	3 641
	d	209	274	373	462	475	–	1 793
Krefeld	a	1 415	1 548	1 529	2 203	2 221	13	8 929
	b	654	763	726	1 081	1 100	4	4 328
	c	190	276	274	398	371	–	1 509
	d	102	123	137	206	175	–	743
Mönchengladbach	a	2 157	1 528	1 472	2 497	2 618	2	10 274
	b	1 054	720	775	1 182	1 332	1	5 064
	c	204	271	315	431	465	–	1 686
	d	115	124	158	205	243	–	845
Mülheim an der Ruhr	a	696	1 086	1 136	1 452	1 487	–	5 857
	b	332	523	542	721	701	–	2 819
	c	95	197	218	257	265	–	1 032
	d	41	94	104	123	112	–	474
Oberhausen	a	718	1 572	1 664	2 054	2 007	1	8 016
	b	352	762	804	1 005	963	1	3 887
	c	71	343	410	471	465	–	1 760
	d	40	170	199	233	217	–	859
Remscheid	a	990	651	625	1 153	1 146	4	4 569
	b	471	303	303	553	570	2	2 202
	c	160	163	207	328	338	1	1 197
	d	75	73	107	146	164	1	566
Solingen	a	241	1 373	1 455	1 553	1 550	3	6 175
	b	118	678	709	753	746	3	3 007
	c	8	179	225	281	266	–	959
	d	3	90	107	143	127	–	470

1) Förderschwerpunkt: geistige Entwicklung in Integrationsklassen

Noch: 2. Verteilung der Schülerpopulation 2007/2008

Verwaltungsbezirk a = Zusammen b = weiblich c = Ausländer/-innen zusammen d = Ausländerinnen		Schüler/-innen						davon ohne Jahrgang ¹⁾	insgesamt
		davon im Schuljahrgang							
		EP	1	2	3	4			
Noch: Kreisfreie Stadt									
Wuppertal	a	1 733	2 364	2 381	3 276	3 231	3	12 988	
	b	884	1 172	1 168	1 612	1 645	3	6 484	
	c	319	447	528	804	766	–	2 864	
	d	164	222	254	374	383	–	1 397	
Kreise									
Kleve	a	2 425	2 038	1 989	3 334	3 389	1	13 176	
	b	1 200	1 003	1 043	1 634	1 640	1	6 521	
	c	166	111	134	208	210	–	829	
	d	87	55	73	98	116	–	429	
Mettmann	a	2 161	3 692	3 724	4 720	4 891	7	19 195	
	b	1 043	1 807	1 859	2 363	2 410	6	9 488	
	c	222	396	476	665	682	1	2 442	
	d	94	188	247	313	341	1	1 184	
Rhein-Kreis Neuss	a	3 277	2 840	2 906	4 551	4 671	14	18 259	
	b	1 583	1 398	1 442	2 310	2 279	7	9 019	
	c	435	222	319	639	660	–	2 275	
	d	212	114	152	333	336	–	1 147	
Viersen	a	2 347	1 884	1 964	3 257	3 314	8	12 774	
	b	1 198	943	989	1 573	1 602	2	6 307	
	c	138	154	166	236	240	–	934	
	d	65	82	81	124	126	–	478	
Wesel	a	2 833	3 158	3 086	4 790	4 751	10	18 628	
	b	1 405	1 543	1 493	2 402	2 334	4	9 181	
	c	266	361	370	600	598	2	2 197	
	d	114	171	174	279	297	–	1 035	
Regierungsbezirk Düsseldorf	a	27 947	34 495	34 804	49 149	49 654	93	196 142	
	b	13 762	16 897	17 205	24 078	24 282	43	96 267	
	c	4 010	5 640	6 392	9 190	9 163	12	34 407	
	d	1 986	2 750	3 196	4 443	4 519	5	16 899	
davon									
kreisfreie Städte	a	14 904	20 883	21 135	28 497	28 638	53	114 110	
	b	7 333	10 203	10 379	13 796	14 017	23	55 751	
	c	2 783	4 396	4 927	6 842	6 773	9	25 730	
	d	1 414	2 140	2 469	3 296	3 303	4	12 626	
Kreise	a	13 043	13 612	13 669	20 652	21 016	40	82 032	
	b	6 429	6 694	6 826	10 282	10 265	20	40 516	
	c	1 227	1 244	1 465	2 348	2 390	3	8 677	
	d	572	610	727	1 147	1 216	1	4 273	

Noch: 2. Verteilung der Schülerpopulation 2007/2008

Verwaltungsbezirk a = Zusammen b = weiblich c = Ausländer/-innen zusammen d = Ausländerinnen		Schüler/-innen						davon ohne Jahrgang ¹⁾	insgesamt
		davon im Schuljahrgang							
		EP	1	2	3	4			
Kreisfreie Städte									
Aachen	a	824	1 487	1 582	2 092	2 000	7	7 992	
	b	443	724	787	1 040	979	3	3 976	
	c	201	295	348	512	428	1	1 785	
	d	104	154	165	248	207	–	878	
Bonn	a	1 736	1 998	2 121	2 854	2 850	4	11 563	
	b	827	982	1 055	1 427	1 419	2	5 712	
	c	295	238	315	446	502	–	1 796	
	d	140	113	162	238	275	–	928	
Köln	a	7 171	5 327	5 007	8 561	8 527	24	34 617	
	b	3 449	2 609	2 492	4 222	4 235	16	17 023	
	c	1 210	1 093	1 218	2 385	2 382	3	8 291	
	d	632	527	584	1 157	1 145	2	4 047	
Leverkusen	a	1 599	730	715	1 566	1 600	–	6 210	
	b	766	385	339	777	775	–	3 042	
	c	253	96	118	282	281	–	1 030	
	d	133	56	58	146	133	–	526	
Kreise									
Aachen	a	2 731	1 951	1 983	3 318	3 290	2	13 275	
	b	1 354	965	987	1 615	1 603	–	6 524	
	c	279	169	214	451	452	1	1 566	
	d	145	90	119	228	206	–	788	
Düren	a	3 403	1 120	1 067	2 888	2 913	2	11 393	
	b	1 669	528	507	1 416	1 447	1	5 568	
	c	300	101	115	307	304	–	1 127	
	d	150	52	54	151	142	–	549	
Rhein-Erft-Kreis	a	4 321	2 511	2 559	4 758	4 896	4	19 049	
	b	2 173	1 230	1 276	2 323	2 484	2	9 488	
	c	477	257	310	649	650	1	2 344	
	d	244	132	174	318	309	–	1 177	
Euskirchen	a	1 109	1 466	1 516	2 060	2 184	–	8 335	
	b	548	706	772	1 033	1 088	–	4 147	
	c	40	76	104	120	120	–	460	
	d	20	30	61	61	60	–	232	
Heinsberg	a	2 265	1 551	1 560	2 794	2 854	11	11 035	
	b	1 104	775	760	1 384	1 414	4	5 441	
	c	213	89	105	227	243	–	877	
	d	113	48	52	119	126	–	458	

Noch: 2. Verteilung der Schülerpopulation 2007/2008

Verwaltungsbezirk a = Zusammen b = weiblich c = Ausländer/-innen zusammen d = Ausländerinnen		Schüler/-innen						
		davon im Schuljahrgang					davon ohne Jahrgang ¹⁾	insgesamt
		EP	1	2	3	4		
Noch: Kreise								
Oberbergischer Kreis	a	2 653	1 856	1 853	3 184	3 340	2	12 888
	b	1 321	937	941	1 536	1 683	2	6 420
	c	242	161	158	307	344	–	1 212
	d	114	88	69	149	172	–	592
Rheinisch-Bergischer Kreis	a	3 177	1 344	1 418	3 008	3 104	7	12 058
	b	1 554	659	656	1 452	1 538	4	5 863
	c	213	89	119	255	277	–	953
	d	103	41	43	119	136	–	442
Rhein-Sieg-Kreis	a	5 386	3 620	3 725	6 499	6 476	6	25 712
	b	2 610	1 738	1 828	3 158	3 155	3	12 492
	c	600	296	350	677	682	3	2 608
	d	321	149	185	334	329	3	1 321
Regierungsbezirk Köln	a	36 375	24 961	25 106	43 582	44 034	69	174 127
	b	17 818	12 238	12 400	21 383	21 820	37	85 696
	c	4 323	2 960	3 474	6 618	6 665	9	24 049
	d	2 219	1 480	1 726	3 268	3 240	5	11 938
davon								
kreisfreie Städte	a	11 330	9 542	9 425	15 073	14 977	35	60 382
	b	5 485	4 700	4 673	7 466	7 408	21	29 753
	c	1 959	1 722	1 999	3 625	3 593	4	12 902
	d	1 009	850	969	1 789	1 760	2	6 379
Kreise	a	25 045	15 419	15 681	28 509	29 057	34	113 745
	b	12 333	7 538	7 727	13 917	14 412	16	55 943
	c	2 364	1 238	1 475	2 993	3 072	5	11 147
	d	1 210	630	757	1 479	1 480	3	5 559
Kreisfreie Städte								
Bottrop	a	224	1 089	982	1 151	1 176	7	4 629
	b	116	543	463	550	586	3	2 261
	c	40	176	176	212	218	1	823
	d	19	101	90	100	107	1	418
Gelsenkirchen	a	910	2 135	2 077	2 526	2 541	2	10 191
	b	468	1 050	1 006	1 244	1 263	1	5 032
	c	394	406	496	760	756	–	2 812
	d	208	215	247	361	368	–	1 399
Münster	a	1 067	1 879	1 911	2 387	2 419	11	9 674
	b	533	913	937	1 166	1 183	6	4 738
	c	172	153	181	256	262	3	1 027
	d	91	80	83	118	134	–	506

Noch: 2. Verteilung der Schülerpopulation 2007/2008

Verwaltungsbezirk a = Zusammen b = weiblich c = Ausländer/-innen zusammen d = Ausländerinnen		Schüler/-innen						
		davon im Schuljahrgang					davon ohne Jahrgang ¹⁾	insgesamt
		EP	1	2	3	4		
Kreise								
Borken	a	2 928	2 908	2 992	4 668	4 654	3	18 153
	b	1 463	1 406	1 465	2 260	2 272	2	8 868
	c	132	115	152	267	233	–	899
	d	60	49	75	126	122	–	432
Coesfeld	a	1 656	1 720	1 750	2 766	2 733	4	10 629
	b	826	831	889	1 334	1 338	2	5 220
	c	48	61	69	91	88	–	357
	d	28	32	35	43	41	–	179
Recklinghausen	a	2 985	4 669	4 839	6 326	6 393	11	25 223
	b	1 454	2 259	2 359	3 058	3 159	6	12 295
	c	536	554	659	1 097	1 094	–	3 940
	d	260	251	296	524	568	–	1 899
Steinfurt	a	3 514	3 482	3 375	5 563	5 428	5	21 367
	b	1 681	1 680	1 654	2 782	2 634	2	10 433
	c	183	188	209	334	344	–	1 258
	d	90	94	113	165	170	–	632
Warendorf	a	1 806	2 359	2 339	3 448	3 310	–	13 262
	b	909	1 138	1 193	1 722	1 654	–	6 616
	c	164	131	191	397	329	–	1 212
	d	87	61	101	212	160	–	621
Regierungsbezirk Münster	a	15 090	20 241	20 265	28 835	28 654	43	113 128
	b	7 450	9 820	9 966	14 116	14 089	22	55 463
	c	1 669	1 784	2 133	3 414	3 324	4	12 328
	d	843	883	1 040	1 649	1 670	1	6 086
davon								
kreisfreie Städte	a	2 201	5 103	4 970	6 064	6 136	20	24 494
	b	1 117	2 506	2 406	2 960	3 032	10	12 031
	c	606	735	853	1 228	1 236	4	4 662
	d	318	396	420	579	609	1	2 323
Kreise	a	12 889	15 138	15 295	22 771	22 518	23	88 634
	b	6 333	7 314	7 560	11 156	11 057	12	43 432
	c	1 063	1 049	1 280	2 186	2 088	–	7 666
	d	525	487	620	1 070	1 061	–	3 763
Kreisfreie Stadt								
Bielefeld	a	2 542	1 982	1 932	3 255	3 253	5	12 969
	b	1 270	938	960	1 624	1 632	2	6 426
	c	480	335	368	697	628	3	2 511
	d	241	164	183	341	294	1	1 224

Noch: 2. Verteilung der Schülerpopulation 2007/2008

Verwaltungsbezirk a = Zusammen b = weiblich c = Ausländer/-innen zusammen d = Ausländerinnen		Schüler/-innen						
		davon im Schuljahrgang					davon ohne Jahrgang ¹⁾	insgesamt
		EP	1	2	3	4		
Kreise								
Gütersloh	a	3 256	2 463	2 457	4 248	4 136	9	16 569
	b	1 595	1 200	1 246	2 042	2 041	3	8 127
	c	246	154	229	416	400	2	1 447
	d	108	78	111	204	208	–	709
Herford	a	2 224	1 566	1 626	2 711	2 886	8	11 021
	b	1 074	743	824	1 351	1 424	6	5 422
	c	136	156	177	320	307	–	1 096
	d	69	64	92	168	145	–	538
Höxter	a	617	1 310	1 302	1 745	1 765	1	6 740
	b	299	658	646	852	883	1	3 339
	c	8	56	50	86	90	–	290
	d	4	29	25	38	50	–	146
Lippe	a	3 027	2 366	2 357	3 903	4 017	6	15 676
	b	1 484	1 186	1 149	1 914	1 972	4	7 709
	c	226	108	136	335	322	–	1 127
	d	110	50	59	164	161	–	544
Minden-Lübbecke	a	2 478	2 206	2 210	3 666	3 546	16	14 122
	b	1 300	1 077	1 095	1 758	1 730	10	6 970
	c	105	120	141	256	236	–	858
	d	59	74	66	134	130	–	463
Paderborn	a	468	3 170	3 156	3 406	3 463	12	13 675
	b	235	1 544	1 521	1 619	1 684	7	6 610
	c	16	160	201	232	272	–	881
	d	2	74	87	120	130	–	413
Regierungsbezirk Detmold	a	14 612	15 063	15 040	22 934	23 066	57	90 772
	b	7 257	7 346	7 441	11 160	11 366	33	44 603
	c	1 217	1 089	1 302	2 342	2 255	5	8 210
	d	593	533	623	1 169	1 118	1	4 037
davon								
kreisfreie Stadt	a	2 542	1 982	1 932	3 255	3 253	5	12 969
	b	1 270	938	960	1 624	1 632	2	6 426
	c	480	335	368	697	628	3	2 511
	d	241	164	183	341	294	1	1 224
Kreise	a	12 070	13 081	13 108	19 679	19 813	52	77 803
	b	5 987	6 408	6 481	9 536	9 734	31	38 177
	c	737	754	934	1 645	1 627	2	5 699
	d	352	369	440	828	824	–	2 813

Noch: 2. Verteilung der Schülerpopulation 2007/2008

Verwaltungsbezirk a = Zusammen b = weiblich c = Ausländer/-innen zusammen d = Ausländerinnen		Schüler/-innen						
		davon im Schuljahrgang					davon ohne Jahrgang ¹⁾	insgesamt
		EP	1	2	3	4		
Kreisfreie Städte								
Bochum	a	1 481	2 356	2 396	3 133	3 072	15	12 453
	b	750	1 140	1 188	1 469	1 518	10	6 075
	c	184	447	461	576	541	2	2 211
	d	90	227	232	255	262	1	1 067
Dortmund	a	4 520	3 089	3 081	5 326	5 418	9	21 443
	b	2 184	1 519	1 479	2 586	2 717	–	10 485
	c	797	470	648	1 145	1 129	1	4 190
	d	376	243	304	559	546	–	2 028
Hagen	a	1 140	1 377	1 308	1 919	2 034	3	7 781
	b	562	668	674	956	1 021	–	3 881
	c	404	355	387	633	604	–	2 383
	d	205	171	192	318	318	–	1 204
Hamm	a	2 478	763	750	1 962	1 999	1	7 953
	b	1 205	400	363	918	1 005	–	3 891
	c	269	117	145	372	369	–	1 272
	d	130	66	78	181	186	–	641
Herne	a	1 183	942	988	1 570	1 619	–	6 302
	b	594	460	484	781	797	–	3 116
	c	335	174	196	476	443	–	1 624
	d	169	80	95	242	213	–	799
Kreise								
Ennepe-Ruhr-Kreis	a	2 311	1 881	1 872	3 043	3 181	–	12 288
	b	1 087	892	906	1 471	1 506	–	5 862
	c	377	260	286	428	482	–	1 833
	d	169	116	134	214	218	–	851
Hochsauerlandkreis	a	2 514	1 719	1 698	2 953	3 010	2	11 896
	b	1 208	874	829	1 479	1 472	2	5 864
	c	202	136	161	280	284	–	1 063
	d	95	66	79	141	131	–	512
Märkischer Kreis	a	2 324	3 444	3 467	4 706	4 618	3	18 562
	b	1 151	1 686	1 684	2 285	2 300	3	9 109
	c	288	432	592	817	792	–	2 921
	d	152	200	266	390	423	–	1 431
Olpe	a	1 465	897	883	1 694	1 611	1	6 551
	b	691	445	415	867	766	1	3 185
	c	134	58	96	157	140	–	585
	d	55	24	36	72	68	–	255

Noch: 2. Verteilung der Schülerpopulation 2007/2008

Verwaltungsbezirk a = Zusammen b = weiblich c = Ausländer/-innen zusammen d = Ausländerinnen		Schüler/-innen						
		davon im Schuljahrgang					davon ohne Jahrgang ¹⁾	insgesamt
		EP	1	2	3	4		
Noch: Kreise								
Siegen-Wittgenstein	a	2 544	1 550	1 553	2 941	2 950	6	11 544
	b	1 277	759	778	1 421	1 464	2	5 701
	c	395	131	135	369	312	–	1 342
	d	196	70	66	170	163	–	665
Soest	a	3 340	1 563	1 566	3 387	3 378	–	13 234
	b	1 632	746	739	1 613	1 673	–	6 403
	c	224	78	98	264	241	–	905
	d	112	39	51	112	110	–	424
Unna	a	4 176	2 051	2 088	4 271	4 348	3	16 937
	b	2 010	963	1 044	2 114	2 131	–	8 262
	c	452	193	282	612	637	1	2 177
	d	207	90	126	291	297	–	1 011
Regierungsbezirk Arnsberg	a	29 476	21 632	21 650	36 905	37 238	43	146 944
	b	14 351	10 552	10 583	17 960	18 370	18	71 834
	c	4 061	2 851	3 487	6 129	5 974	4	22 506
	d	1 956	1 392	1 659	2 945	2 935	1	10 888
davon								
kreisfreie Städte	a	10 802	8 527	8 523	13 910	14 142	28	55 932
	b	5 295	4 187	4 188	6 710	7 058	10	27 448
	c	1 989	1 563	1 837	3 202	3 086	3	11 680
	d	970	787	901	1 555	1 525	1	5 739
Kreise	a	18 674	13 105	13 127	22 995	23 096	15	91 012
	b	9 056	6 365	6 395	11 250	11 312	8	44 386
	c	2 072	1 288	1 650	2 927	2 888	1	10 826
	d	986	605	758	1 390	1 410	–	5 149
Nordrhein-Westfalen	a	123 500	116 392	116 865	181 405	182 646	305	721 113
	b	60 638	56 853	57 595	88 697	89 927	153	353 863
	c	15 280	14 324	16 788	27 693	27 381	34	101 500
	d	7 597	7 038	8 244	13 474	13 482	13	49 848
davon								
kreisfreie Städte	a	41 779	46 037	45 985	66 799	67 146	141	267 887
	b	20 500	22 534	22 606	32 556	33 147	66	131 409
	c	7 817	8 751	9 984	15 594	15 316	23	57 485
	d	3 952	4 337	4 942	7 560	7 491	9	28 291
Kreise	a	81 721	70 355	70 880	114 606	115 500	164	453 226
	b	40 138	34 319	34 989	56 141	56 780	87	222 454
	c	7 463	5 573	6 804	12 099	12 065	11	44 015
	d	3 645	2 701	3 302	5 914	5 991	4	21 557

3. Lehrergrunddaten 2007/2008

Verwaltungsbezirk	Lehrer/-innen													
	ins- gesamt	in % aller Lehrer/ -innen	weiblich			ausländisch			darunter					
			Anzahl	in % aller Lehre- rinnen	in % von Spalte 1	Anzahl	in % aller Lehrer/ -innen	in % von Spalte 1	hauptamtlich/BAT			vollzeitbeschäftigt		
									Anzahl	in % aller Lehrer/ -innen	in % von Spalte 1	Anzahl	in % aller Lehrer/ -innen	in % von Spalte 1
1	2	3	4	5	6	7	8	9	10	11	12	13	14	
Kreisfreie Städte														
Düsseldorf	1 162	2,6	1 075	2,7	92,5	42	11,8	3,6	1 051	2,6	90,4	676	3,1	58,2
Duisburg	1 232	2,8	1 097	2,7	89,0	25	7,0	2,0	1 130	2,8	91,7	685	3,1	55,6
Essen	1 234	2,8	1 123	2,8	91,0	15	4,2	1,2	1 130	2,8	91,6	656	3,0	53,2
Krefeld	549	1,2	500	1,3	91,1	9	2,5	1,6	504	1,2	91,8	321	1,5	58,5
Mönchengladbach	626	1,4	562	1,4	89,8	2	0,6	0,3	573	1,4	91,5	348	1,6	55,6
Mülheim an der Ruhr	362	0,8	332	0,8	91,7	4	1,1	1,1	331	0,8	91,4	183	0,8	50,6
Oberhausen	513	1,2	458	1,1	89,3	9	2,5	1,8	473	1,2	92,2	273	1,3	53,2
Remscheid	317	0,7	289	0,7	91,2	9	2,5	2,8	284	0,7	89,6	157	0,7	49,5
Solingen	420	0,9	377	0,9	89,8	5	1,4	1,2	369	0,9	87,9	192	0,9	45,7
Wuppertal	801	1,8	739	1,9	92,3	8	2,2	1,0	735	1,8	91,8	375	1,7	46,8
Kreise														
Kleve	757	1,7	655	1,6	86,5	1	0,3	0,1	717	1,8	94,7	384	1,8	50,7
Mettmann	1 212	2,7	1 147	2,9	94,6	13	3,7	1,1	1 111	2,7	91,7	546	2,5	45,0
Rhein-Kreis Neuss	1 137	2,6	1 052	2,6	92,5	9	2,5	0,8	1 026	2,5	90,2	512	2,3	45,0
Viersen	778	1,8	700	1,8	90,0	3	0,8	0,4	691	1,7	88,8	353	1,6	45,4
Wesel	1 087	2,4	981	2,5	90,2	7	2,0	0,6	1 031	2,5	94,8	581	2,7	53,4
Regierungsbezirk Düsseldorf	12 187	27,4	11 087	27,8	91,0	161	45,2	1,3	11 156	27,5	91,5	6 242	28,6	51,2
davon														
kreisfreie Städte	7 216	16,2	6 552	16,4	90,8	128	36,0	1,8	6 580	16,2	91,2	3 866	17,7	53,6
Kreise	4 971	11,2	4 535	11,4	91,2	33	9,3	0,7	4 576	11,3	92,1	2 376	10,9	47,8
Kreisfreie Städte														
Aachen	515	1,2	476	1,2	92,4	3	0,8	0,6	470	1,2	91,3	267	1,2	51,8
Bonn	730	1,6	671	1,7	91,9	21	5,9	2,9	646	1,6	88,5	378	1,7	51,8
Köln	2 223	5,0	1 996	5,0	89,8	40	11,2	1,8	2 030	5,0	91,3	1 236	5,7	55,6
Leverkusen	357	0,8	329	0,8	92,2	4	1,1	1,1	335	0,8	93,8	177	0,8	49,6
Kreise														
Aachen	790	1,8	715	1,8	90,5	8	2,2	1,0	729	1,8	92,3	392	1,8	49,6
Düren	674	1,5	599	1,5	88,9	5	1,4	0,7	625	1,5	92,7	363	1,7	53,9
Rhein-Erft-Kreis	1 095	2,5	1 020	2,6	93,2	6	1,7	0,5	1 002	2,5	91,5	577	2,6	52,7
Euskirchen	458	1,0	410	1,0	89,5	1	0,3	0,2	429	1,1	93,7	261	1,2	57,0
Heinsberg	652	1,5	554	1,4	85,0	7	2,0	1,1	608	1,5	93,3	361	1,7	55,4
Oberbergischer Kreis	775	1,7	693	1,7	89,4	3	0,8	0,4	698	1,7	90,1	415	1,9	53,5
Rheinisch-Bergischer Kreis	748	1,7	687	1,7	91,8	4	1,1	0,5	685	1,7	91,6	323	1,5	43,2
Rhein-Sieg-Kreis	1 574	3,5	1 443	3,6	91,7	8	2,2	0,5	1 430	3,5	90,9	760	3,5	48,3
Regierungsbezirk Köln	10 591	23,8	9 593	24,0	90,6	110	30,9	1,0	9 687	23,9	91,5	5 510	25,3	52,0
davon														
kreisfreie Städte	3 825	8,6	3 472	8,7	90,8	68	19,1	1,8	3 481	8,6	91,0	2 058	9,4	53,8
Kreise	6 766	15,2	6 121	15,3	90,5	42	11,8	0,6	6 206	15,3	91,7	3 452	15,8	51,0
Kreisfreie Städte														
Bottrop	256	0,6	232	0,6	90,6	2	0,6	0,8	242	0,6	94,5	149	0,7	58,2
Gelsenkirchen	617	1,4	553	1,4	89,6	15	4,2	2,4	567	1,4	91,9	345	1,6	55,9
Münster	656	1,5	594	1,5	90,5	-	-	-	594	1,5	90,5	258	1,2	39,3

1) beurlaubte, langfristig erkrankte und freigestellte (Sabbatjahr) Lehrer/-innen

Noch: 3. Lehrergrunddaten 2007/2008

Verwaltungsbezirk	Lehrer/-innen													
	ins- gesamt	in % aller Lehrer/ -innen	weiblich			ausländisch			darunter					
			Anzahl	in % aller Lehre- rinnen	in % von Spalte 1	Anzahl	in % aller Lehrer/ -innen	in % von Spalte 1	hauptamtlich/BAT			vollzeitbeschäftigt		
									Anzahl	in % aller Lehrer/ -innen	in % von Spalte 1	Anzahl	in % aller Lehrer/ -innen	in % von Spalte 1
1	2	3	4	5	6	7	8	9	10	11	12	13	14	
Kreise														
Borken	1 049	2,4	921	2,3	87,8	6	1,7	0,6	939	2,3	89,5	474	2,2	45,2
Coesfeld	684	1,5	609	1,5	89,0	–	–	–	620	1,5	90,6	251	1,2	36,7
Recklinghausen	1 456	3,3	1 304	3,3	89,6	6	1,7	0,4	1 337	3,3	91,8	725	3,3	49,8
Steinfurt	1 292	2,9	1 170	2,9	90,6	2	0,6	0,2	1 162	2,9	89,9	568	2,6	44,0
Warendorf	808	1,8	738	1,8	91,3	1	0,3	0,1	742	1,8	91,8	316	1,5	39,1
Regierungsbezirk Münster	6 818	15,3	6 121	15,3	89,8	32	9,0	0,5	6 203	15,3	91,0	3 086	14,2	45,3
davon														
kreisfreie Städte	1 529	3,4	1 379	3,5	90,2	17	4,8	1,1	1 403	3,5	91,8	752	3,5	49,2
Kreise	5 289	11,9	4 742	11,9	89,7	15	4,2	0,3	4 800	11,8	90,8	2 334	10,7	44,1
Kreisfreie Stadt														
Bielefeld	839	1,9	743	1,9	88,6	5	1,4	0,6	780	1,9	93,0	352	1,6	42,0
Kreise														
Gütersloh	1 037	2,3	937	2,3	90,4	2	0,6	0,2	958	2,4	92,4	416	1,9	40,1
Herford	716	1,6	646	1,6	90,2	–	–	–	657	1,6	91,8	309	1,4	43,2
Höxter	381	0,9	329	0,8	86,4	–	–	–	348	0,9	91,3	193	0,9	50,7
Lippe	1 014	2,3	898	2,2	88,6	1	0,3	0,1	919	2,3	90,6	407	1,9	40,1
Minden-Lübbecke	905	2,0	792	2,0	87,5	7	2,0	0,8	826	2,0	91,3	372	1,7	41,1
Paderborn	856	1,9	754	1,9	88,1	3	0,8	0,4	761	1,9	88,9	361	1,7	42,2
Regierungsbezirk Detmold	5 748	12,9	5 099	12,8	88,7	18	5,1	0,3	5 249	12,9	91,3	2 410	11,1	41,9
davon														
kreisfreie Stadt	839	1,9	743	1,9	88,6	5	1,4	0,6	780	1,9	93,0	352	1,6	42,0
Kreise	4 909	11,1	4 356	10,9	88,7	13	3,7	0,3	4 469	11,0	91,0	2 058	9,4	41,9
Kreisfreie Städte														
Bochum	807	1,8	749	1,9	92,8	3	0,8	0,4	733	1,8	90,8	386	1,8	47,8
Dortmund	1 385	3,1	1 260	3,2	91,0	6	1,7	0,4	1 239	3,1	89,5	735	3,4	53,1
Hagen	491	1,1	452	1,1	92,1	1	0,3	0,2	442	1,1	90,0	245	1,1	49,9
Hamm	485	1,1	415	1,0	85,6	2	0,6	0,4	438	1,1	90,3	261	1,2	53,8
Herne	380	0,9	336	0,8	88,4	5	1,4	1,3	356	0,9	93,7	222	1,0	58,4
Kreise														
Ennepe-Ruhr-Kreis	764	1,7	696	1,7	91,1	4	1,1	0,5	700	1,7	91,6	359	1,6	47,0
Hochsauerlandkreis	696	1,6	596	1,5	85,6	1	0,3	0,1	642	1,6	92,2	365	1,7	52,4
Märkischer Kreis	1 105	2,5	971	2,4	87,9	1	0,3	0,1	1 019	2,5	92,2	576	2,6	52,1
Olpe	388	0,9	317	0,8	81,7	1	0,3	0,3	367	0,9	94,6	205	0,9	52,8
Siegen-Wittgenstein	739	1,7	602	1,5	81,5	4	1,1	0,5	659	1,6	89,2	312	1,4	42,2
Soest	797	1,8	687	1,7	86,2	–	–	–	730	1,8	91,6	349	1,6	43,8
Unna	1 037	2,3	937	2,3	90,4	7	2,0	0,7	954	2,4	92,0	525	2,4	50,6
Regierungsbezirk Arnsberg	9 074	20,4	8 018	20,1	88,4	35	9,8	0,4	8 279	20,4	91,2	4 540	20,8	50,0
davon														
kreisfreie Städte	3 548	8,0	3 212	8,0	90,5	17	4,8	0,5	3 208	7,9	90,4	1 849	8,5	52,1
Kreise	5 526	12,4	4 806	12,0	87,0	18	5,1	0,3	5 071	12,5	91,8	2 691	12,4	48,7
Nordrhein-Westfalen	44 418	100	39 918	100	89,9	356	100	0,8	40 574	100	91,3	21 788	100	49,1
davon														
kreisfreie Städte	16 957	38,2	15 358	38,5	90,6	235	66,0	1,4	15 452	38,1	91,1	8 877	40,7	52,4
Kreise	27 461	61,8	24 560	61,5	89,4	121	34,0	0,4	25 122	61,9	91,5	12 911	59,3	47,0
darunter langfristig abwesende Lehrer/-innen ¹⁾	1 109	2,5	1 048	2,6	94,5	5	1,4	0,5	1 092	2,7	98,5	638	2,9	57,5

4. Erteilte wöchentliche Unterrichtsstunden 2007/2008

Verwaltungsbezirk	Erteilte wöchentliche Unterrichtsstunden													je 100 Schüler/ -innen
	der Lehrer/-innen										darunter Mehrarbeit			
	ins- gesamt	in % aller Stun- den	weiblich		davon									
			Anzahl	in % von Sp. 1	hauptamtlich/BAT			na/nb/Nicht-BAT			Anzahl	in % von Sp. 1	je Lehrer/ -in mit Mehr- arbeit	
1	2	3	4	5	6	7	8	9	10	11	12	13	14	
Kreisfreie Städte														
Düsseldorf	22 344,7	2,6	20 694,9	92,6	21 712,7	97,2	20,7	632,0	2,8	5,7	-	-	-	121,6
Duisburg	25 035,0	2,9	22 057,0	88,1	24 465,0	97,7	21,7	570,0	2,3	5,6	2,0	0	2,0	130,6
Essen	24 120,0	2,8	21 859,0	90,6	23 467,0	97,3	20,8	653,0	2,7	6,3	7,0	0	3,5	122,0
Krefeld	11 416,0	1,3	10 335,0	90,5	11 152,0	97,7	22,1	264,0	2,3	5,9	4,0	0	4,0	127,9
Mönchengladbach	12 567,0	1,4	11 256,0	89,6	12 286,0	97,8	21,4	281,0	2,2	5,3	-	-	-	122,3
Mülheim an der Ruhr	7 094,0	0,8	6 507,0	91,7	6 928,0	97,7	20,9	166,0	2,3	5,4	-	-	-	121,1
Oberhausen	10 188,0	1,2	9 101,0	89,3	9 976,0	97,9	21,1	212,0	2,1	5,3	-	-	-	127,1
Remscheid	5 975,0	0,7	5 586,0	93,5	5 741,0	96,1	20,2	234,0	3,9	7,1	-	-	-	130,8
Solingen	7 820,0	0,9	6 947,0	88,8	7 513,0	96,1	20,4	307,0	3,9	6,0	-	-	-	126,6
Wuppertal	15 512,0	1,8	14 213,0	91,6	15 127,0	97,5	20,6	385,0	2,5	5,8	7,0	0	7,0	119,4
Kreise														
Kleve	15 219,0	1,8	13 125,0	86,2	14 981,0	98,4	20,9	238,0	1,6	6,0	-	-	-	115,5
Mettmann	22 955,0	2,6	21 623,0	94,2	22 321,0	97,2	20,1	634,0	2,8	6,3	-	-	-	119,6
Rhein-Kreis Neuss	20 942,0	2,4	19 402,0	92,6	20 298,0	96,9	19,8	644,0	3,1	5,8	13,0	0,1	2,6	114,7
Viersen	14 820,0	1,7	13 229,0	89,3	14 302,0	96,5	20,7	518,0	3,5	6,0	-	-	-	116,0
Wesel	22 311,0	2,6	19 998,0	89,6	21 930,0	98,3	21,3	381,0	1,7	6,8	12,0	0,1	6,0	119,8
Regierungsbezirk Düsseldorf	238 318,7	27,5	215 932,9	90,6	232 199,7	97,4	20,8	6 119,0	2,6	5,9	45,0	0	3,8	121,5
davon														
kreisfreie Städte	142 071,7	16,4	128 555,9	90,5	138 367,7	97,4	21,0	3 704,0	2,6	5,8	20,0	0	4,0	124,5
Kreise	96 247,0	11,1	87 377,0	90,8	93 832,0	97,5	20,5	2 415,0	2,5	6,1	25,0	0	3,6	117,3
Kreisfreie Städte														
Aachen	10 008,0	1,2	9 201,0	91,9	9 737,0	97,3	20,7	271,0	2,7	6,0	-	-	-	125,2
Bonn	14 115,0	1,6	12 933,0	91,6	13 622,0	96,5	21,1	493,0	3,5	5,9	-	-	-	122,1
Köln	44 446,0	5,1	39 877,0	89,7	43 326,0	97,5	21,3	1 120,0	2,5	5,8	4,0	0	2,0	128,4
Leverkusen	7 274,0	0,8	6 675,0	91,8	7 157,0	98,4	21,4	117,0	1,6	5,3	-	-	-	117,1
Kreise														
Aachen	15 900,0	1,8	14 296,0	89,9	15 574,0	97,9	21,4	326,0	2,1	5,3	-	-	-	119,8
Düren	14 020,0	1,6	12 467,0	88,9	13 725,0	97,9	22,0	295,0	2,1	6,0	17,0	0,1	5,7	123,1
Rhein-Erft-Kreis	21 615,0	2,5	20 237,0	93,6	21 112,0	97,7	21,1	503,0	2,3	5,4	6,0	0	3,0	113,5
Euskirchen	9 418,0	1,1	8 400,0	89,2	9 269,0	98,4	21,6	149,0	1,6	5,1	13,0	0,1	3,3	113,0
Heinsberg	13 264,0	1,5	11 349,0	85,6	12 972,0	97,8	21,3	292,0	2,2	6,6	7,0	0,1	3,5	120,2
Oberbergischer Kreis	15 265,0	1,8	13 575,0	88,9	14 798,0	96,9	21,2	467,0	3,1	6,1	8,0	0,1	4,0	118,4
Rheinisch-Bergischer Kreis	14 447,0	1,7	13 180,0	91,2	14 080,0	97,5	20,6	367,0	2,5	5,8	20,0	0,1	4,0	119,8
Rhein-Sieg-Kreis	30 333,0	3,5	27 848,0	91,8	29 444,0	97,1	20,6	889,0	2,9	6,2	9,0	0	4,5	118,0
Regierungsbezirk Köln	210 105,0	24,2	190 038,0	90,4	204 816,0	97,5	21,1	5 289,0	2,5	5,9	84,0	0	3,8	120,7
davon														
kreisfreie Städte	75 843,0	8,7	68 686,0	90,6	73 842,0	97,4	21,2	2 001,0	2,6	5,8	4,0	0	2,0	125,6
Kreise	134 262,0	15,5	121 352,0	90,4	130 974,0	97,6	21,1	3 288,0	2,4	5,9	80,0	0,1	4,0	118,0
Kreisfreie Städte														
Bottrop	5 301,0	0,6	4 843,0	91,4	5 206,0	98,2	21,5	95,0	1,8	6,8	4,0	0,1	4,0	114,5
Gelsenkirchen	12 168,0	1,4	10 836,0	89,1	11 817,0	97,1	20,8	351,0	2,9	7,0	-	-	-	119,4
Münster	12 022,3	1,4	10 805,7	89,9	11 664,3	97,0	19,6	358,0	3,0	5,8	3,0	0	1,5	124,3

Noch: 4. Erteilte wöchentliche Unterrichtsstunden 2007/2008

Verwaltungsbezirk	Erteilte wöchentliche Unterrichtsstunden													je 100 Schüler/-innen
	der Lehrer/-innen										darunter Mehrarbeit			
	ins-gesamt	in % aller Stunden	weiblich		davon									
			Anzahl	in % von Sp. 1	hauptamtlich/BAT			na/nb/Nicht-BAT			Anzahl	in % von Sp. 1	je Lehrer/-in mit Mehrarbeit	
1	2	3	4	5	6	7	8	9	10	11	12	13	14	
Kreise														
Borken	20 114,0	2,3	17 546,0	87,2	19 490,0	96,9	20,8	624,0	3,1	5,7	-	-	-	110,8
Coesfeld	12 731,0	1,5	11 217,0	88,1	12 347,0	97,0	19,9	384,0	3,0	6,0	14,0	0,1	4,7	119,8
Recklinghausen	29 113,0	3,4	26 085,0	89,6	28 421,0	97,6	21,3	692,0	2,4	5,8	7,0	0	3,5	115,4
Steinfurt	24 037,7	2,8	21 654,3	90,1	23 344,7	97,1	20,1	693,0	2,9	5,3	1,0	0	1,0	112,5
Warendorf	15 630,0	1,8	14 273,0	91,3	15 230,0	97,4	20,5	400,0	2,6	6,1	7,0	0	7,0	117,9
Regierungsbezirk Münster	131 117,0	15,1	117 260,0	89,4	127 520,0	97,3	20,6	3 597,0	2,7	5,8	36,0	0	3,6	115,9
davon														
kreisfreie Städte	29 491,3	3,4	26 484,7	89,8	28 687,3	97,3	20,4	804,0	2,7	6,4	7,0	0	2,3	120,4
Kreise	101 625,7	11,7	90 775,3	89,3	98 832,7	97,3	20,6	2 793,0	2,7	5,7	29,0	0	4,1	114,7
Kreisfreie Stadt														
Bielefeld	15 999,0	1,8	14 183,0	88,6	15 704,0	98,2	20,1	295,0	1,8	5,0	1,0	0	1,0	123,4
Kreise														
Gütersloh	19 816,0	2,3	17 749,0	89,6	19 390,0	97,9	20,2	426,0	2,1	5,4	4,0	0	2,0	119,6
Herford	13 861,0	1,6	12 525,0	90,4	13 529,0	97,6	20,6	332,0	2,4	5,6	1,0	0	1,0	125,8
Höxter	7 752,0	0,9	6 645,0	85,7	7 531,0	97,1	21,6	221,0	2,9	6,7	1,0	0	1,0	115,0
Lippe	19 315,0	2,2	16 956,0	87,8	18 784,0	97,3	20,4	531,0	2,7	5,6	-	-	-	123,2
Minden-Lübbecke	17 207,0	2,0	14 904,0	86,6	16 776,0	97,5	20,3	431,0	2,5	5,5	1,5	0	0,8	121,8
Paderborn	16 344,0	1,9	14 378,0	88,0	15 808,0	96,7	20,8	536,0	3,3	5,6	3,0	0	1,5	119,5
Regierungsbezirk Detmold	110 294,0	12,7	97 340,0	88,3	107 522,0	97,5	20,5	2 772,0	2,5	5,6	11,5	0	1,3	121,5
davon														
kreisfreie Stadt	15 999,0	1,8	14 183,0	88,6	15 704,0	98,2	20,1	295,0	1,8	5,0	1,0	0	1,0	123,4
Kreise	94 295,0	10,9	83 157,0	88,2	91 818,0	97,4	20,5	2 477,0	2,6	5,6	10,5	0	1,3	121,2
Kreisfreie Städte														
Bochum	15 771,0	1,8	14 669,0	93,0	15 334,0	97,2	20,9	437,0	2,8	5,9	9,0	0,1	3,0	126,6
Dortmund	26 698,0	3,1	24 200,0	90,6	25 944,0	97,2	20,9	754,0	2,8	5,2	5,0	0	5,0	124,5
Hagen	9 668,0	1,1	8 890,0	92,0	9 360,0	96,8	21,2	308,0	3,2	6,3	-	-	-	124,3
Hamm	9 747,0	1,1	8 383,0	86,0	9 443,0	96,9	21,6	304,0	3,1	6,5	-	-	-	122,6
Herne	8 066,0	0,9	7 195,0	89,2	7 966,0	98,8	22,4	100,0	1,2	4,2	-	-	-	128,0
Kreise														
Ennepe-Ruhr-Kreis	15 007,0	1,7	13 467,0	89,7	14 600,0	97,3	20,9	407,0	2,7	6,4	-	-	-	122,1
Hochsauerlandkreis	13 949,0	1,6	11 866,0	85,1	13 641,0	97,8	21,2	308,0	2,2	5,7	2,0	0	2,0	117,3
Märkischer Kreis	21 919,0	2,5	19 273,0	87,9	21 430,0	97,8	21,0	489,0	2,2	5,7	2,0	0	2,0	118,1
Olpe	7 735,0	0,9	6 311,0	81,6	7 598,0	98,2	20,7	137,0	1,8	6,5	-	-	-	118,1
Siegen-Wittgenstein	13 932,0	1,6	11 320,0	81,3	13 445,0	96,5	20,4	487,0	3,5	6,1	3,0	0	1,0	120,7
Soest	15 504,0	1,8	13 293,0	85,7	15 092,0	97,3	20,7	412,0	2,7	6,1	9,0	0,1	9,0	117,2
Unna	20 332,0	2,3	18 371,0	90,4	19 871,0	97,7	20,8	461,0	2,3	5,6	-	-	-	120,0
Regierungsbezirk Arnsberg	178 328,0	20,5	157 238,0	88,2	173 724,0	97,4	21,0	4 604,0	2,6	5,8	30,0	0	3,0	121,4
davon														
kreisfreie Städte	69 950,0	8,1	63 337,0	90,5	68 047,0	97,3	21,2	1 903,0	2,7	5,6	14,0	0	3,5	125,1
Kreise	108 378,0	12,5	93 901,0	86,6	105 677,0	97,5	20,8	2 701,0	2,5	5,9	16,0	0	2,7	119,1
Nordrhein-Westfalen	868 162,6	100	777 808,9	89,6	845 781,6	97,4	20,8	22 381,0	2,6	5,8	206,5	3,3	3,3	120,4
davon														
kreisfreie Städte	333 355,0	38,4	301 246,5	90,4	324 648,0	97,4	21,0	8 707,0	2,6	5,8	46,0	0	3,1	124,4
Kreise	534 807,7	61,6	476 562,3	89,1	521 133,7	97,4	20,7	13 674,0	2,6	5,8	160,5	0	3,3	118,0

5. Einschulungen/Nichteinschulungen 2007/2008

Verwaltungsbezirk	Einschulungen/Nichteinschulungen							insgesamt
	Einschulungen					Nichteinschulungen		
	zusammen	davon						
		Regel- einschulungen ¹⁾	vorzeitige Einschulungen ²⁾	verspätete Einschulungen ³⁾	sonstige Einschulungen ⁴⁾			
Kreisfreie Städte								
Düsseldorf	a	4 534	4 097	429	8	–	16	4 550
	b	2 230	1 992	235	3	–	5	2 235
	c	643	597	45	1	–	3	646
	d	306	279	26	1	–	1	307
Duisburg	a	4 586	4 289	287	10	–	49	4 635
	b	2 299	2 117	179	3	–	14	2 313
	c	1 776	1 701	74	1	–	19	1 795
	d	894	843	51	–	–	8	902
Essen	a	4 703	4 206	490	7	–	51	4 754
	b	2 260	2 002	254	4	–	22	2 282
	c	734	669	65	–	–	21	755
	d	356	319	37	–	–	8	364
Krefeld	a	2 195	2 005	185	5	–	6	2 201
	b	1 076	965	109	2	–	3	1 079
	c	348	333	15	–	–	2	350
	d	162	154	8	–	–	1	163
Mönchengladbach	a	2 552	2 275	276	1	–	21	2 573
	b	1 217	1 068	149	–	–	7	1 224
	c	350	305	45	–	–	7	357
	d	166	138	28	–	–	2	168
Mülheim an der Ruhr	a	1 418	1 280	132	6	–	9	1 427
	b	669	598	69	2	–	4	673
	c	243	229	11	3	–	1	244
	d	113	106	6	1	–	1	114
Oberhausen	a	1 838	1 655	182	1	–	22	1 860
	b	892	781	111	–	–	7	899
	c	348	333	15	–	–	8	356
	d	175	167	8	–	–	2	177
Remscheid	a	1 091	1 007	84	–	–	4	1 095
	b	503	462	41	–	–	1	504
	c	213	205	8	–	–	1	214
	d	98	94	4	–	–	–	98
Solingen	a	1 471	1 327	143	1	–	23	1 494
	b	727	639	88	–	–	5	732
	c	171	163	8	–	–	4	175
	d	85	80	5	–	–	2	87

1) Kinder, die bis zum Beginn des 30. Juni das 6. Lebensjahr vollendet haben – 2) Kinder, die in der Zeit vom 30. Juni bis zum Beginn des 31. Dezember das 6. Lebensjahr vollenden – 3) Kinder, die bereits früher schulpflichtig geworden sind und im abgelaufenen Schuljahr keine Frühförderung besucht haben und auch nicht am Unterricht der Klasse 1 teilgenommen haben – 4) Kinder, die erstmals eine Frühförderung bzw. eine Hausfrüherziehungsgruppe an der Förderschule besuchen, sowie schulpflichtige Kinder, die vom Schulbesuch zurückgestellt wurden, jedoch am Unterricht der Klasse 1 teilnehmen

Noch: 5. Einschulungen/Nichteinschulungen 2007/2008

Verwaltungsbezirk a = Zusammen b = weiblich c = Ausländer/-innen zusammen d = Ausländerinnen	Einschulungen/Nichteinschulungen							
	Einschulungen					Nicht- einschulungen	ins- gesamt	
	zu- sammen	davon						
		Regel- einschulungen ¹⁾	vorzeitige Einschulungen ²⁾	verspätete Einschulungen ³⁾	sonstige Einschulungen ⁴⁾			
Noch: Kreisfreie Stadt								
Wuppertal	a	3 142	2 849	292	1	–	10	3 152
	b	1 568	1 391	177	–	–	2	1 570
	c	559	528	31	–	–	1	560
	d	278	254	24	–	–	–	278
Kreise								
Kleve	a	3 153	2 910	239	4	–	30	3 183
	b	1 567	1 429	136	2	–	10	1 577
	c	182	168	14	–	–	2	184
	d	91	83	8	–	–	–	91
Mettmann	a	4 701	4 131	570	–	–	25	4 726
	b	2 299	1 969	330	–	–	11	2 310
	c	488	449	39	–	–	3	491
	d	217	200	17	–	–	–	217
Rhein-Kreis Neuss	a	4 352	3 828	516	8	–	43	4 395
	b	2 132	1 831	300	1	–	11	2 143
	c	389	365	23	1	–	6	395
	d	197	190	7	–	–	3	200
Viersen	a	3 025	2 705	318	2	–	23	3 048
	b	1 531	1 340	191	–	–	9	1 540
	c	208	193	15	–	–	2	210
	d	107	99	8	–	–	1	108
Wesel	a	4 470	4 126	342	2	–	21	4 491
	b	2 182	1 955	227	–	–	5	2 187
	c	467	449	18	–	–	5	472
	d	217	208	9	–	–	1	218
Regierungsbezirk Düsseldorf	a	47 231	42 690	4 485	56	–	353	47 584
	b	23 152	20 539	2 596	17	–	116	23 268
	c	7 119	6 687	426	6	–	85	7 204
	d	3 462	3 214	246	2	–	30	3 492
davon								
kreisfreie Städte	a	27 530	24 990	2 500	40	–	211	27 741
	b	13 441	12 015	1 412	14	–	70	13 511
	c	5 385	5 063	317	5	–	67	5 452
	d	2 633	2 434	197	2	–	25	2 658
Kreise	a	19 701	17 700	1 985	16	–	142	19 843
	b	9 711	8 524	1 184	3	–	46	9 757
	c	1 734	1 624	109	1	–	18	1 752
	d	829	780	49	–	–	5	834

Noch: 5. Einschulungen/Nichteinschulungen 2007/2008

Verwaltungsbezirk	Einschulungen/Nichteinschulungen							insgesamt
	Einschulungen					Nichteinschulungen		
	zusammen	davon						
		Regel- einschulungen ¹⁾	vorzeitige Einschulungen ²⁾	verspätete Einschulungen ³⁾	sonstige Einschulungen ⁴⁾			
Kreisfreie Städte								
Aachen	a	1 867	1 664	200	3	–	31	1 898
	b	938	818	118	2	–	12	950
	c	368	350	18	–	–	11	379
	d	199	188	11	–	–	7	206
Bonn	a	2 840	2 391	443	2	4	17	2 857
	b	1 386	1 129	254	–	3	9	1 395
	c	365	319	46	–	–	7	372
	d	172	153	19	–	–	3	175
Köln	a	8 743	7 807	936	–	–	38	8 781
	b	4 249	3 722	527	–	–	14	4 263
	c	1 564	1 453	111	–	–	13	1 577
	d	773	711	62	–	–	4	777
Leverkusen	a	1 504	1 383	121	–	–	8	1 512
	b	764	689	75	–	–	2	766
	c	212	203	9	–	–	1	213
	d	117	110	7	–	–	1	118
Kreise								
Aachen	a	3 194	3 002	186	6	–	42	3 236
	b	1 540	1 432	104	4	–	12	1 552
	c	260	251	9	–	–	9	269
	d	142	135	7	–	–	2	144
Düren	a	2 675	2 445	226	4	–	68	2 743
	b	1 296	1 155	139	2	–	28	1 324
	c	197	183	14	–	–	15	212
	d	109	99	10	–	–	4	113
Rhein-Erft-Kreis	a	4 610	4 201	408	1	–	43	4 653
	b	2 330	2 090	240	–	–	15	2 345
	c	459	435	23	1	–	8	467
	d	240	227	13	–	–	5	245
Euskirchen	a	1 991	1 849	138	4	–	38	2 029
	b	955	871	83	1	–	13	968
	c	89	86	2	1	–	4	93
	d	34	32	2	–	–	–	34
Heinsberg	a	2 611	2 420	187	4	–	35	2 646
	b	1 290	1 186	102	2	–	10	1 300
	c	201	190	10	1	–	6	207
	d	107	103	3	1	–	1	108

Noch: 5. Einschulungen/Nichteinschulungen 2007/2008

Verwaltungsbezirk a = Zusammen b = weiblich c = Ausländer/-innen zusammen d = Ausländerinnen	Einschulungen/Nichteinschulungen							
	Einschulungen					Nicht- einschulungen	ins- gesamt	
	zu- sammen	davon						
		Regel- einschulungen ¹⁾	vorzeitige Einschulungen ²⁾	verspätete Einschulungen ³⁾	sonstige Einschulungen ⁴⁾			
Noch: Kreise								
Oberbergischer Kreis	a	3 108	2 883	215	10	–	55	3 163
	b	1 596	1 467	126	3	–	24	1 620
	c	272	256	13	3	–	10	282
	d	138	128	9	1	–	4	142
Rheinisch-Bergischer Kreis	a	2 855	2 340	510	5	–	27	2 882
	b	1 399	1 127	268	4	–	11	1 410
	c	161	140	21	–	–	7	168
	d	74	66	8	–	–	3	77
Rhein-Sieg-Kreis	a	6 191	5 744	440	7	–	74	6 265
	b	2 976	2 712	262	2	–	22	2 998
	c	559	534	25	–	–	7	566
	d	293	281	12	–	–	2	295
Regierungsbezirk Köln	a	42 189	38 129	4 010	46	4	476	42 665
	b	20 719	18 398	2 298	20	3	172	20 891
	c	4 707	4 400	301	6	–	98	4 805
	d	2 398	2 233	163	2	–	36	2 434
davon								
kreisfreie Städte	a	14 954	13 245	1 700	5	4	94	15 048
	b	7 337	6 358	974	2	3	37	7 374
	c	2 509	2 325	184	–	–	32	2 541
	d	1 261	1 162	99	–	–	15	1 276
Kreise	a	27 235	24 884	2 310	41	–	382	27 617
	b	13 382	12 040	1 324	18	–	135	13 517
	c	2 198	2 075	117	6	–	66	2 264
	d	1 137	1 071	64	2	–	21	1 158
Kreisfreie Städte								
Bottrop	a	1 136	1 061	75	–	–	10	1 146
	b	569	525	44	–	–	5	574
	c	170	169	1	–	–	4	174
	d	98	97	1	–	–	2	100
Gelsenkirchen	a	2 518	2 290	225	3	–	11	2 529
	b	1 247	1 140	106	1	–	5	1 252
	c	568	510	57	1	–	–	568
	d	298	272	26	–	–	–	298
Münster	a	2 363	2 110	251	2	–	18	2 381
	b	1 156	1 007	149	–	–	5	1 161
	c	228	213	15	–	–	3	231
	d	112	101	11	–	–	–	112

Noch: 5. Einschulungen/Nichteinschulungen 2007/2008

Verwaltungsbezirk a = Zusammen b = weiblich c = Ausländer/-innen zusammen d = Ausländerinnen	Einschulungen/Nichteinschulungen							
	Einschulungen					Nicht- einschulungen	ins- gesamt	
	zu- sammen	davon						
		Regel- einschulungen ¹⁾	vorzeitige Einschulungen ²⁾	verspätete Einschulungen ³⁾	sonstige Einschulungen ⁴⁾			
Kreise								
Borken	a	4 277	4 051	225	1	–	24	4 301
	b	2 100	1 961	138	1	–	9	2 109
	c	159	150	9	–	–	2	161
	d	68	65	3	–	–	2	70
Coesfeld	a	2 505	2 315	188	2	–	18	2 523
	b	1 228	1 121	106	1	–	6	1 234
	c	75	73	2	–	–	1	76
	d	43	41	2	–	–	1	44
Recklinghausen	a	6 013	5 648	365	–	–	13	6 026
	b	2 893	2 691	202	–	–	4	2 897
	c	754	738	16	–	–	4	758
	d	327	322	5	–	–	2	329
Steinfurt	a	5 105	4 717	380	8	–	36	5 141
	b	2 478	2 281	192	5	–	15	2 493
	c	240	228	10	2	–	3	243
	d	116	110	4	2	–	2	118
Warendorf	a	3 178	2 994	181	3	–	48	3 226
	b	1 545	1 432	111	2	–	16	1 561
	c	181	173	7	1	–	7	188
	d	93	88	4	1	–	7	100
Regierungsbezirk Münster	a	27 095	25 186	1 890	19	–	178	27 273
	b	13 216	12 158	1 048	10	–	65	13 281
	c	2 375	2 254	117	4	–	24	2 399
	d	1 155	1 096	56	3	–	16	1 171
davon								
kreisfreie Städte	a	6 017	5 461	551	5	–	39	6 056
	b	2 972	2 672	299	1	–	15	2 987
	c	966	892	73	1	–	7	973
	d	508	470	38	–	–	2	510
Kreise	a	21 078	19 725	1 339	14	–	139	21 217
	b	10 244	9 486	749	9	–	50	10 294
	c	1 409	1 362	44	3	–	17	1 426
	d	647	626	18	3	–	14	661
Kreisfreie Stadt								
Bielefeld	a	3 142	2 868	274	–	–	19	3 161
	b	1 540	1 395	145	–	–	5	1 545
	c	535	506	29	–	–	7	542
	d	265	254	11	–	–	1	266

Noch: 5. Einschulungen/Nichteinschulungen 2007/2008

Verwaltungsbezirk a = Zusammen b = weiblich c = Ausländer/-innen zusammen d = Ausländerinnen	Einschulungen/Nichteinschulungen							insgesamt
	Einschulungen					Nichteinschulungen		
	zusammen	davon						
		Regel- einschulungen ¹⁾	vorzeitige Einschulungen ²⁾	verspätete Einschulungen ³⁾	sonstige Einschulungen ⁴⁾			
Kreise								
Gütersloh	a	3 938	3 672	256	6	4	82	4 020
	b	1 924	1 769	152	1	2	27	1 951
	c	245	236	8	–	1	16	261
	d	112	107	4	–	1	6	118
Herford	a	2 607	2 477	130	–	–	37	2 644
	b	1 252	1 182	70	–	–	13	1 265
	c	194	192	2	–	–	4	198
	d	88	87	1	–	–	1	89
Höxter	a	1 558	1 471	86	1	–	13	1 571
	b	780	728	52	–	–	5	785
	c	57	53	4	–	–	–	57
	d	31	28	3	–	–	–	31
Lippe	a	3 764	3 495	268	1	–	33	3 797
	b	1 865	1 712	152	1	–	11	1 876
	c	174	164	10	–	–	3	177
	d	78	76	2	–	–	–	78
Minden-Lübbecke	a	3 372	3 117	252	3	–	18	3 390
	b	1 694	1 540	152	2	–	7	1 701
	c	151	141	9	1	–	–	151
	d	89	84	5	–	–	–	89
Paderborn	a	3 337	3 141	194	2	–	25	3 362
	b	1 644	1 526	117	1	–	9	1 653
	c	150	141	9	–	–	1	151
	d	70	65	5	–	–	1	71
Regierungsbezirk Detmold	a	21 718	20 241	1 460	13	4	227	21 945
	b	10 699	9 852	840	5	2	77	10 776
	c	1 506	1 433	71	1	1	31	1 537
	d	733	701	31	–	1	9	742
davon								
kreisfreie Stadt	a	3 142	2 868	274	–	–	19	3 161
	b	1 540	1 395	145	–	–	5	1 545
	c	535	506	29	–	–	7	542
	d	265	254	11	–	–	1	266
Kreise	a	18 576	17 373	1 186	13	4	208	18 784
	b	9 159	8 457	695	5	2	72	9 231
	c	971	927	42	1	1	24	995
	d	468	447	20	–	1	8	476

Noch: 5. Einschulungen/Nichteinschulungen 2007/2008

Verwaltungsbezirk a = Zusammen b = weiblich c = Ausländer/-innen zusammen d = Ausländerinnen	Einschulungen/Nichteinschulungen							
	Einschulungen					Nicht- einschulungen	ins- gesamt	
	zu- sammen	davon						
		Regel- einschulungen ¹⁾	vorzeitige Einschulungen ²⁾	verspätete Einschulungen ³⁾	sonstige Einschulungen ⁴⁾			
Kreisfreie Städte								
Bochum	a	3 045	2 773	268	4	–	15	3 060
	b	1 492	1 332	157	3	–	3	1 495
	c	511	482	29	–	–	4	515
	d	258	245	13	–	–	1	259
Dortmund	a	5 239	4 760	465	14	–	22	5 261
	b	2 573	2 299	270	4	–	7	2 580
	c	764	724	37	3	–	3	767
	d	383	367	15	1	–	1	384
Hagen	a	1 908	1 849	59	–	–	3	1 911
	b	927	893	34	–	–	2	929
	c	524	516	8	–	–	–	524
	d	257	252	5	–	–	–	257
Hamm	a	1 912	1 654	248	10	–	49	1 961
	b	952	830	115	7	–	12	964
	c	192	185	6	1	–	12	204
	d	93	91	1	1	–	4	97
Herne	a	1 567	1 475	90	2	–	1	1 568
	b	772	715	56	1	–	1	773
	c	334	329	4	1	–	–	334
	d	155	151	4	–	–	–	155
Kreise								
Ennepe-Ruhr-Kreis	a	2 974	2 815	157	2	–	28	3 002
	b	1 404	1 314	89	1	–	13	1 417
	c	419	409	8	2	–	5	424
	d	193	188	4	1	–	3	196
Hochsauerlandkreis	a	3 032	2 860	171	1	–	16	3 048
	b	1 478	1 373	104	1	–	4	1 482
	c	228	222	6	–	–	2	230
	d	105	103	2	–	–	–	105
Märkischer Kreis	a	4 507	4 287	214	6	–	64	4 571
	b	2 228	2 105	120	3	–	23	2 251
	c	534	522	11	1	–	17	551
	d	251	243	8	–	–	5	256
Olpe	a	1 565	1 517	47	1	–	12	1 577
	b	757	726	31	–	–	8	765
	c	108	107	1	–	–	1	109
	d	46	46	–	–	–	–	46

Noch: 5. Einschulungen/Nichteinschulungen 2007/2008

Verwaltungsbezirk		Einschulungen/Nichteinschulungen						insgesamt
		Einschulungen				Nichteinschulungen		
		zusammen	davon					
	Regel- einschulungen ¹⁾		vorzeitige Einschulungen ²⁾	verspätete Einschulungen ³⁾	sonstige Einschulungen ⁴⁾			
Noch: Kreise								
Siegen-Wittgenstein	a	2 689	2 532	149	8	–	43	2 732
	b	1 321	1 230	86	5	–	11	1 332
	c	294	283	10	1	–	9	303
	d	146	139	6	1	–	3	149
Soest	a	3 213	3 047	85	81	–	24	3 237
	b	1 551	1 468	46	37	–	10	1 561
	c	171	167	2	2	–	3	174
	d	87	85	1	1	–	–	87
Unna	a	4 005	3 664	337	4	–	9	4 014
	b	1 889	1 715	171	3	–	3	1 892
	c	349	317	32	–	–	1	350
	d	168	152	16	–	–	1	169
Regierungsbezirk Arnsberg	a	35 656	33 233	2 290	133	–	286	35 942
	b	17 344	16 000	1 279	65	–	97	17 441
	c	4 428	4 263	154	11	–	57	4 485
	d	2 142	2 062	75	5	–	18	2 160
davon								
kreisfreie Städte	a	13 671	12 511	1 130	30	–	90	13 761
	b	6 716	6 069	632	15	–	25	6 741
	c	2 325	2 236	84	5	–	19	2 344
	d	1 146	1 106	38	2	–	6	1 152
Kreise	a	21 985	20 722	1 160	103	–	196	22 181
	b	10 628	9 931	647	50	–	72	10 700
	c	2 103	2 027	70	6	–	38	2 141
	d	996	956	37	3	–	12	1 008
Nordrhein-Westfalen	a	173 889	159 479	14 135	267	8	1 520	175 409
	b	85 130	76 947	8 061	117	5	527	85 657
	c	20 135	19 037	1 069	28	1	295	20 430
	d	9 890	9 306	571	12	1	109	9 999
davon								
kreisfreie Städte	a	65 314	59 075	6 155	80	4	453	65 767
	b	32 006	28 509	3 462	32	3	152	32 158
	c	11 720	11 022	687	11	–	132	11 852
	d	5 813	5 426	383	4	–	49	5 862
Kreise	a	108 575	100 404	7 980	187	4	1 067	109 642
	b	53 124	48 438	4 599	85	2	375	53 499
	c	8 415	8 015	382	17	1	163	8 578
	d	4 077	3 880	188	8	1	60	4 137

Hauptschulen

1. Schuleckdaten 2007/2008

Verwaltungsbezirk	Schulen	Klassen	Schüler/-innen									
			ins- gesamt	weiblich		ausländisch			Aussiedler/-innen		je Klasse	je Lehrer/ -in ¹⁾
				Anzahl	in % von Spalte 3	zu- sammen	in % von Spalte 3	weiblich	Anzahl	in % von Spalte 3		
1	2	3	4	5	6	7	8	9	10	11	12	
Kreisfreie Städte												
Düsseldorf	14	222	4 691	1 953	41,6	1 701	36,3	687	58	1,2	21,1	12,6
Duisburg	19	245	5 061	2 165	42,8	1 993	39,4	852	53	1,0	20,7	11,2
Essen	14	193	4 283	1 875	43,8	1 282	29,9	604	54	1,3	22,2	11,7
Krefeld	8	124	2 805	1 199	42,7	733	26,1	307	91	3,2	22,6	12,3
Mönchengladbach	12	203	4 547	1 942	42,7	1 007	22,1	425	224	4,9	22,4	12,4
Mülheim an der Ruhr	4	51	1 080	421	39,0	343	31,8	147	23	2,1	21,2	10,7
Oberhausen	7	110	2 280	936	41,1	757	33,2	327	40	1,8	20,7	11,2
Remscheid	5	83	2 003	853	42,6	631	31,5	267	112	5,6	24,1	11,2
Solingen	5	85	2 015	899	44,6	828	41,1	388	37	1,8	23,7	11,6
Wuppertal	12	193	4 310	1 897	44,0	1 559	36,2	687	124	2,9	22,3	12,1
Kreise												
Kleve	21	314	7 040	3 128	44,4	464	6,6	224	256	3,6	22,4	13,8
Mettmann	16	216	4 834	1 980	41,0	1 347	27,9	588	223	4,6	22,4	11,8
Rhein-Kreis Neuss	12	194	4 746	1 963	41,4	1 102	23,2	497	216	4,6	24,5	12,7
Viersen	11	197	4 541	1 924	42,4	631	13,9	262	147	3,2	23,1	14,1
Wesel	18	237	5 234	2 267	43,3	1 051	20,1	473	189	3,6	22,1	12,4
Regierungsbezirk Düsseldorf	178	2 667	59 470	25 402	42,7	15 429	25,9	6 735	1 847	3,1	22,3	12,3
davon												
kreisfreie Städte	100	1 509	33 075	14 140	42,8	10 834	32,8	4 691	816	2,5	21,9	11,8
Kreise	78	1 158	26 395	11 262	42,7	4 595	17,4	2 044	1 031	3,9	22,8	12,9
Kreisfreie Städte												
Aachen	6	110	2 235	1 021	45,7	759	34,0	352	130	5,8	20,3	10,3
Bonn	7	109	2 575	1 133	44,0	921	35,8	432	59	2,3	23,6	11,1
Köln	30	459	9 830	4 465	45,4	4 175	42,5	1 933	156	1,6	21,4	11,2
Leverkusen	4	61	1 317	572	43,4	404	30,7	172	70	5,3	21,6	9,8
Kreise												
Aachen	12	182	3 809	1 550	40,7	936	24,6	386	40	1,1	20,9	12,2
Düren	13	171	3 748	1 593	42,5	619	16,5	275	112	3,0	21,9	12,7
Rhein-Erft-Kreis	14	258	5 910	2 571	43,5	1 637	27,7	731	222	3,8	22,9	12,4
Euskirchen	11	157	3 587	1 513	42,2	289	8,1	112	275	7,7	22,8	13,4
Heinsberg	11	198	4 539	1 958	43,1	612	13,5	270	244	5,4	22,9	12,9
Oberbergischer Kreis	12	196	4 406	1 911	43,4	688	15,6	313	459	10,4	22,5	11,7
Rheinisch-Bergischer Kreis	8	149	3 290	1 374	41,8	615	18,7	281	127	3,9	22,1	11,0
Rhein-Sieg-Kreis	22	385	8 458	3 544	41,9	1 570	18,6	716	732	8,7	22,0	11,7
Regierungsbezirk Köln	150	2 435	53 704	23 205	43,2	13 225	24,6	5 973	2 626	4,9	22,1	11,8
davon												
kreisfreie Städte	47	739	15 957	7 191	45,1	6 259	39,2	2 889	415	2,6	21,6	11,0
Kreise	103	1 696	37 747	16 014	42,4	6 966	18,5	3 084	2 211	5,9	22,3	12,2
Kreisfreie Städte												
Bottrop	4	43	969	394	40,7	221	22,8	105	26	2,7	22,5	10,5
Gelsenkirchen	8	107	2 376	1 105	46,5	883	37,2	418	53	2,2	22,2	11,1
Münster	8	121	2 558	1 109	43,4	511	20,0	219	244	9,5	21,1	10,0

1) hauptamtliche/BAT- sowie nebenamtliche/nebenberufliche und Nicht-BAT-Lehrer/-innen

Noch: 1. Schuleckdaten 2007/2008

Verwaltungsbezirk	Schulen	Klassen	Schüler/-innen									je Klasse	je Lehrer/-in ¹⁾
			ins-gesamt	weiblich		ausländisch			Aussiedler/-innen				
				Anzahl	in % von Spalte 3	zu-sammen	in % von Spalte 3	weiblich	Anzahl	in % von Spalte 3			
											3		
1	2	3	4	5	6	7	8	9	10	11	12		
Kreise													
Borken	27	413	9 673	4 147	42,9	735	7,6	340	257	2,7	23,4	13,9	
Coesfeld	11	164	3 756	1 578	42,0	272	7,2	122	250	6,7	22,9	12,6	
Recklinghausen	23	303	6 480	2 813	43,4	1 680	25,9	758	269	4,2	21,4	11,2	
Steinfurt	24	376	8 407	3 573	42,5	1 046	12,4	498	736	8,8	22,4	11,9	
Warendorf	20	264	5 629	2 500	44,4	819	14,5	377	489	8,7	21,3	12,3	
Regierungsbezirk Münster	125	1 791	39 848	17 219	43,2	6 167	15,5	2 837	2 324	5,8	22,2	12,1	
davon													
kreisfreie Städte	20	271	5 903	2 608	44,2	1 615	27,4	742	323	5,5	21,8	10,5	
Kreise	105	1 520	33 945	14 611	43,0	4 552	13,4	2 095	2 001	5,9	22,3	12,4	
Kreisfreie Stadt													
Bielefeld	11	150	2 896	1 240	42,8	1 177	40,6	521	408	14,1	19,3	10,2	
Kreise													
Gütersloh	16	255	5 367	2 242	41,8	979	18,2	444	619	11,5	21,0	11,6	
Herford	5	81	1 609	677	42,1	278	17,3	121	153	9,5	19,9	9,2	
Höxter	12	152	3 072	1 325	43,1	197	6,4	80	540	17,6	20,2	11,3	
Lippe	19	270	5 673	2 425	42,7	797	14,0	351	927	16,3	21,0	10,9	
Minden-Lübbecke	14	204	4 214	1 756	41,7	643	15,3	297	695	16,5	20,7	11,5	
Paderborn	17	252	5 493	2 386	43,4	557	10,1	257	731	13,3	21,8	11,9	
Regierungsbezirk Detmold	94	1 364	28 324	12 051	42,5	4 628	16,3	2 071	4 073	14,4	20,8	11,2	
davon													
kreisfreie Stadt	11	150	2 896	1 240	42,8	1 177	40,6	521	408	14,1	19,3	10,2	
Kreise	83	1 214	25 428	10 811	42,5	3 451	13,6	1 550	3 665	14,4	20,9	11,3	
Kreisfreie Städte													
Bochum	9	142	2 944	1 202	40,8	949	32,2	408	116	3,9	20,7	11,9	
Dortmund	17	245	5 036	2 223	44,1	1 536	30,5	699	125	2,5	20,6	12,0	
Hagen	8	121	2 777	1 222	44,0	1 066	38,4	491	46	1,7	23,0	11,9	
Hamm	10	140	3 039	1 304	42,9	846	27,8	373	218	7,2	21,7	11,1	
Herne	7	89	1 754	810	46,2	648	36,9	316	57	3,2	19,7	10,7	
Kreise													
Ennepe-Ruhr-Kreis	14	159	3 249	1 356	41,7	778	23,9	358	185	5,7	20,4	10,6	
Hochsauerlandkreis	23	294	6 499	2 786	42,9	891	13,7	425	539	8,3	22,1	13,8	
Märkischer Kreis	25	355	8 120	3 572	44,0	2 253	27,7	1 046	686	8,4	22,9	12,4	
Olpe	9	157	3 514	1 559	44,4	540	15,4	257	234	6,7	22,4	13,1	
Siegen-Wittgenstein	18	227	4 858	2 053	42,3	805	16,6	342	337	6,9	21,4	13,3	
Soest	20	270	5 837	2 607	44,7	689	11,8	348	501	8,6	21,6	13,2	
Unna	11	192	4 298	1 828	42,5	924	21,5	408	152	3,5	22,4	11,8	
Regierungsbezirk Arnsberg	171	2 391	51 925	22 522	43,4	11 925	23,0	5 471	3 196	6,2	21,7	12,3	
davon													
kreisfreie Städte	51	737	15 550	6 761	43,5	5 045	32,4	2 287	562	3,6	21,1	11,6	
Kreise	120	1 654	36 375	15 761	43,3	6 880	18,9	3 184	2 634	7,2	22,0	12,7	
Nordrhein-Westfalen	718	10 648	233 271	100 399	43,0	51 374	22,0	23 087	14 066	6,0	21,9	12,0	
davon													
kreisfreie Städte	229	3 406	73 381	31 940	43,5	24 930	34,0	11 130	2 524	3,4	21,5	11,4	
Kreise	489	7 242	159 890	68 459	42,8	26 444	16,5	11 957	11 542	7,2	22,1	12,3	

2. Verteilung der Schülerpopulation 2007/2008

Verwaltungsbezirk a = Zusammen b = weiblich c = Ausländer/-innen zusammen d = Ausländerinnen		Schüler/-innen							ohne Jahrgang	insgesamt
		davon im Schuljahrgang								
		05	06	07	08	09	10			
Kreisfreie Städte										
Düsseldorf	a	490	580	754	999	1 020	848	–	4 691	
	b	224	205	304	402	417	401	–	1 953	
	c	177	201	281	411	366	265	–	1 701	
	d	83	67	112	152	146	127	–	687	
Duisburg	a	633	608	793	1 001	1 049	977	–	5 061	
	b	276	244	324	431	449	441	–	2 165	
	c	295	248	333	365	425	327	–	1 993	
	d	131	107	135	161	173	145	–	852	
Essen	a	523	535	747	814	944	720	–	4 283	
	b	215	260	328	343	399	330	–	1 875	
	c	170	174	227	252	272	187	–	1 282	
	d	75	94	107	112	123	93	–	604	
Krefeld	a	366	338	487	485	616	509	4	2 805	
	b	157	137	187	218	268	230	2	1 199	
	c	106	85	139	127	154	121	1	733	
	d	48	27	53	55	71	53	–	307	
Mönchengladbach	a	624	686	729	857	860	791	–	4 547	
	b	265	306	302	372	344	353	–	1 942	
	c	141	154	174	194	185	159	–	1 007	
	d	59	63	74	79	73	77	–	425	
Mülheim an der Ruhr	a	113	119	166	210	260	212	–	1 080	
	b	41	45	74	85	90	86	–	421	
	c	35	39	56	60	90	63	–	343	
	d	16	17	24	26	33	31	–	147	
Oberhausen	a	293	312	311	381	567	416	–	2 280	
	b	113	117	121	150	237	198	–	936	
	c	111	104	103	116	186	137	–	757	
	d	46	45	40	50	75	71	–	327	
Remscheid	a	252	249	344	383	391	383	1	2 003	
	b	109	112	138	163	158	173	–	853	
	c	69	90	125	111	107	128	1	631	
	d	29	33	52	45	46	62	–	267	
Solingen	a	284	256	346	366	399	361	3	2 015	
	b	120	110	150	158	177	184	–	899	
	c	113	103	146	157	170	138	1	828	
	d	52	47	67	76	79	67	–	388	

Noch: 2. Verteilung der Schülerpopulation 2007/2008

Verwaltungsbezirk a = Zusammen b = weiblich c = Ausländer/-innen zusammen d = Ausländerinnen		Schüler/-innen							
		davon im Schuljahrgang						ohne Jahrgang	insgesamt
		05	06	07	08	09	10		
Noch: Kreisfreie Stadt									
Wuppertal	a	563	616	742	798	938	650	3	4 310
	b	224	254	344	372	412	289	2	1 897
	c	210	244	269	305	324	207	–	1 559
	d	89	94	136	134	149	85	–	687
Kreise									
Kleve	a	892	1 033	1 170	1 316	1 402	1 227	–	7 040
	b	406	436	531	574	627	554	–	3 128
	c	69	72	79	89	87	68	–	464
	d	34	30	39	48	41	32	–	224
Mettmann									
	a	579	609	756	932	1 064	892	2	4 834
	b	244	254	282	396	445	359	–	1 980
	c	173	204	209	271	264	225	1	1 347
	d	83	93	78	124	109	101	–	588
Rhein-Kreis Neuss									
	a	582	553	817	860	1 008	925	1	4 746
	b	256	239	307	360	391	410	–	1 963
	c	139	118	224	192	226	203	–	1 102
	d	64	55	88	88	104	98	–	497
Viersen									
	a	546	659	741	837	947	807	4	4 541
	b	258	287	294	343	400	342	–	1 924
	c	82	102	114	120	121	92	–	631
	d	37	47	51	48	42	37	–	262
Wesel									
	a	592	640	777	975	1 192	1 058	–	5 234
	b	266	263	338	414	523	463	–	2 267
	c	111	127	177	201	242	193	–	1 051
	d	49	52	87	83	106	96	–	473
Regierungsbezirk Düsseldorf									
	a	7 332	7 793	9 680	11 214	12 657	10 776	18	59 470
	b	3 174	3 269	4 024	4 781	5 337	4 813	4	25 402
	c	2 001	2 065	2 656	2 971	3 219	2 513	4	15 429
	d	895	871	1 143	1 281	1 370	1 175	–	6 735
davon									
kreisfreie Städte									
	a	4 141	4 299	5 419	6 294	7 044	5 867	11	33 075
	b	1 744	1 790	2 272	2 694	2 951	2 685	4	14 140
	c	1 427	1 442	1 853	2 098	2 279	1 732	3	10 834
	d	628	594	800	890	968	811	–	4 691
Kreise									
	a	3 191	3 494	4 261	4 920	5 613	4 909	7	26 395
	b	1 430	1 479	1 752	2 087	2 386	2 128	–	11 262
	c	574	623	803	873	940	781	1	4 595
	d	267	277	343	391	402	364	–	2 044

Noch: 2. Verteilung der Schülerpopulation 2007/2008

Verwaltungsbezirk a = Zusammen b = weiblich c = Ausländer/-innen zusammen d = Ausländerinnen		Schüler/-innen							
		davon im Schuljahrgang						ohne Jahrgang	insgesamt
		05	06	07	08	09	10		
Kreisfreie Städte									
Aachen	a	248	267	382	393	528	417	–	2 235
	b	117	115	169	174	261	185	–	1 021
	c	78	90	142	152	163	134	–	759
	d	36	41	65	78	75	57	–	352
Bonn	a	321	311	473	548	484	437	1	2 575
	b	137	120	210	246	206	214	–	1 133
	c	99	109	166	219	173	155	–	921
	d	44	36	88	101	83	80	–	432
Köln	a	1 273	1 328	1 610	1 827	2 084	1 708	–	9 830
	b	621	587	745	786	918	808	–	4 465
	c	567	614	679	775	873	667	–	4 175
	d	281	283	320	340	383	326	–	1 933
Leverkusen	a	171	140	184	250	288	284	–	1 317
	b	65	50	79	114	137	127	–	572
	c	63	45	53	83	94	66	–	404
	d	19	16	22	42	43	30	–	172
Kreise									
Aachen	a	470	463	669	687	816	704	–	3 809
	b	202	184	261	276	338	289	–	1 550
	c	138	131	183	171	170	143	–	936
	d	63	49	76	77	64	57	–	386
Düren	a	486	467	606	692	807	690	–	3 748
	b	225	190	248	302	325	303	–	1 593
	c	95	87	106	114	130	87	–	619
	d	45	40	44	57	52	37	–	275
Rhein-Erft-Kreis	a	682	783	960	1 055	1 328	1 102	–	5 910
	b	297	342	429	437	582	484	–	2 571
	c	204	230	264	282	363	294	–	1 637
	d	96	104	119	122	160	130	–	731
Euskirchen	a	465	475	585	623	775	662	2	3 587
	b	210	204	245	270	306	276	2	1 513
	c	33	40	57	45	58	56	–	289
	d	14	18	20	21	15	24	–	112
Heinsberg	a	606	625	728	830	947	802	1	4 539
	b	262	253	309	359	415	360	–	1 958
	c	77	95	92	107	125	116	–	612
	d	41	38	41	47	58	45	–	270

Noch: 2. Verteilung der Schülerpopulation 2007/2008

Verwaltungsbezirk a = Zusammen b = weiblich c = Ausländer/-innen zusammen d = Ausländerinnen		Schüler/-innen							ohne Jahrgang	insgesamt
		davon im Schuljahrgang								
		05	06	07	08	09	10			
Noch: Kreise										
Oberbergischer Kreis	a	554	618	657	787	925	865	–	4 406	
	b	253	272	262	330	411	383	–	1 911	
	c	90	100	114	126	124	134	–	688	
	d	47	46	50	55	61	54	–	313	
Rheinisch-Bergischer Kreis	a	398	408	496	635	702	648	3	3 290	
	b	179	163	202	250	316	261	3	1 374	
	c	98	82	78	127	125	105	–	615	
	d	48	39	33	60	57	44	–	281	
Rhein-Sieg-Kreis	a	1 098	1 158	1 370	1 506	1 773	1 553	–	8 458	
	b	466	482	566	638	738	654	–	3 544	
	c	225	241	265	269	309	261	–	1 570	
	d	100	94	123	121	149	129	–	716	
Regierungsbezirk Köln	a	6 772	7 043	8 720	9 833	11 457	9 872	7	53 704	
	b	3 034	2 962	3 725	4 182	4 953	4 344	5	23 205	
	c	1 767	1 864	2 199	2 470	2 707	2 218	–	13 225	
	d	834	804	1 001	1 121	1 200	1 013	–	5 973	
davon										
kreisfreie Städte	a	2 013	2 046	2 649	3 018	3 384	2 846	1	15 957	
	b	940	872	1 203	1 320	1 522	1 334	–	7 191	
	c	807	858	1 040	1 229	1 303	1 022	–	6 259	
	d	380	376	495	561	584	493	–	2 889	
Kreise	a	4 759	4 997	6 071	6 815	8 073	7 026	6	37 747	
	b	2 094	2 090	2 522	2 862	3 431	3 010	5	16 014	
	c	960	1 006	1 159	1 241	1 404	1 196	–	6 966	
	d	454	428	506	560	616	520	–	3 084	
Kreisfreie Städte										
Bottrop	a	92	98	184	184	220	191	–	969	
	b	39	37	74	77	89	78	–	394	
	c	21	22	47	43	54	34	–	221	
	d	10	8	24	21	26	16	–	105	
Gelsenkirchen	a	375	304	332	431	514	420	–	2 376	
	b	193	142	147	202	236	185	–	1 105	
	c	149	124	121	171	174	144	–	883	
	d	77	59	54	87	80	61	–	418	
Münster	a	303	314	437	484	540	480	–	2 558	
	b	145	146	190	188	234	206	–	1 109	
	c	52	79	108	101	89	82	–	511	
	d	26	31	52	35	36	39	–	219	

Hauptschulen

Noch: 2. Verteilung der Schülerpopulation 2007/2008

Verwaltungsbezirk a = Zusammen b = weiblich c = Ausländer/-innen zusammen d = Ausländerinnen		Schüler/-innen							
		davon im Schuljahrgang						ohne Jahrgang	insgesamt
		05	06	07	08	09	10		
Kreise									
Borken	a	1 305	1 355	1 587	1 772	1 976	1 678	–	9 673
	b	556	570	708	749	867	697	–	4 147
	c	101	115	143	138	141	97	–	735
	d	45	52	78	53	68	44	–	340
Coesfeld	a	482	542	642	658	727	703	2	3 756
	b	207	229	259	265	315	302	1	1 578
	c	31	54	48	54	51	34	–	272
	d	10	24	21	28	25	14	–	122
Recklinghausen	a	768	845	1 011	1 190	1 388	1 277	1	6 480
	b	336	372	401	497	599	607	1	2 813
	c	220	268	284	324	317	267	–	1 680
	d	107	112	121	144	140	134	–	758
Steinfurt	a	1 129	1 166	1 289	1 461	1 787	1 566	9	8 407
	b	438	492	524	625	795	693	6	3 573
	c	167	171	156	177	217	158	–	1 046
	d	71	72	75	91	100	89	–	498
Warendorf	a	747	809	890	994	1 087	1 102	–	5 629
	b	329	373	406	407	482	503	–	2 500
	c	140	150	127	143	143	116	–	819
	d	67	76	53	56	75	50	–	377
Regierungsbezirk Münster	a	5 201	5 433	6 372	7 174	8 239	7 417	12	39 848
	b	2 243	2 361	2 709	3 010	3 617	3 271	8	17 219
	c	881	983	1 034	1 151	1 186	932	–	6 167
	d	413	434	478	515	550	447	–	2 837
davon									
kreisfreie Städte	a	770	716	953	1 099	1 274	1 091	–	5 903
	b	377	325	411	467	559	469	–	2 608
	c	222	225	276	315	317	260	–	1 615
	d	113	98	130	143	142	116	–	742
Kreise	a	4 431	4 717	5 419	6 075	6 965	6 326	12	33 945
	b	1 866	2 036	2 298	2 543	3 058	2 802	8	14 611
	c	659	758	758	836	869	672	–	4 552
	d	300	336	348	372	408	331	–	2 095
Kreisfreie Stadt									
Bielefeld	a	363	376	472	530	628	527	–	2 896
	b	153	156	193	222	247	269	–	1 240
	c	167	150	195	225	248	192	–	1 177
	d	71	64	88	91	106	101	–	521

Noch: 2. Verteilung der Schülerpopulation 2007/2008

Verwaltungsbezirk a = Zusammen b = weiblich c = Ausländer/-innen zusammen d = Ausländerinnen		Schüler/-innen							ohne Jahrgang	insgesamt
		davon im Schuljahrgang								
		05	06	07	08	09	10			
Kreise										
Gütersloh	a	780	663	821	937	1 108	1 058	–	5 367	
	b	322	270	332	403	441	474	–	2 242	
	c	154	105	162	201	192	165	–	979	
	d	66	43	80	95	81	79	–	444	
Herford	a	174	178	226	299	409	319	4	1 609	
	b	77	70	101	120	181	125	3	677	
	c	21	34	44	50	69	60	–	278	
	d	10	12	19	24	32	24	–	121	
Höxter	a	420	407	454	557	634	599	1	3 072	
	b	199	149	193	235	279	269	1	1 325	
	c	31	25	34	35	37	35	–	197	
	d	14	12	12	15	17	10	–	80	
Lippe	a	853	811	861	994	1 167	986	1	5 673	
	b	364	354	364	407	504	431	1	2 425	
	c	127	113	122	144	173	117	1	797	
	d	63	46	52	60	73	56	1	351	
Minden-Lübbecke	a	503	546	642	739	899	883	2	4 214	
	b	217	212	272	289	375	390	1	1 756	
	c	73	84	109	116	118	143	–	643	
	d	38	34	52	47	49	77	–	297	
Paderborn	a	751	708	895	945	1 151	1 037	6	5 493	
	b	340	298	374	405	494	471	4	2 386	
	c	84	69	84	98	132	90	–	557	
	d	36	35	35	53	55	43	–	257	
Regierungsbezirk Detmold	a	3 844	3 689	4 371	5 001	5 996	5 409	14	28 324	
	b	1 672	1 509	1 829	2 081	2 521	2 429	10	12 051	
	c	657	580	750	869	969	802	1	4 628	
	d	298	246	338	385	413	390	1	2 071	
davon										
kreisfreie Stadt	a	363	376	472	530	628	527	–	2 896	
	b	153	156	193	222	247	269	–	1 240	
	c	167	150	195	225	248	192	–	1 177	
	d	71	64	88	91	106	101	–	521	
Kreise	a	3 481	3 313	3 899	4 471	5 368	4 882	14	25 428	
	b	1 519	1 353	1 636	1 859	2 274	2 160	10	10 811	
	c	490	430	555	644	721	610	1	3 451	
	d	227	182	250	294	307	289	1	1 550	

Noch: 2. Verteilung der Schülerpopulation 2007/2008

Verwaltungsbezirk a = Zusammen b = weiblich c = Ausländer/-innen zusammen d = Ausländerinnen		Schüler/-innen							
		davon im Schuljahrgang						ohne Jahrgang	insgesamt
		05	06	07	08	09	10		
Kreisfreie Städte									
Bochum	a	349	371	505	507	667	545	–	2 944
	b	148	148	203	184	267	252	–	1 202
	c	145	123	190	160	195	136	–	949
	d	66	61	70	58	92	61	–	408
Dortmund	a	591	533	880	984	1 104	936	8	5 036
	b	241	251	378	442	491	419	1	2 223
	c	200	136	304	305	342	248	1	1 536
	d	86	64	137	130	154	127	1	699
Hagen	a	403	414	487	472	539	462	–	2 777
	b	192	212	210	195	224	189	–	1 222
	c	174	164	180	181	209	158	–	1 066
	d	78	83	74	84	93	79	–	491
Hamm	a	384	444	492	503	650	566	–	3 039
	b	171	180	204	215	279	255	–	1 304
	c	138	154	135	160	141	118	–	846
	d	60	55	60	77	68	53	–	373
Herne	a	211	238	293	323	364	325	–	1 754
	b	97	113	133	148	165	154	–	810
	c	106	102	124	116	108	92	–	648
	d	51	54	62	54	44	51	–	316
Kreise									
Ennepe-Ruhr-Kreis	a	348	400	466	629	711	695	–	3 249
	b	136	158	189	256	301	316	–	1 356
	c	96	101	123	145	155	158	–	778
	d	42	43	52	74	75	72	–	358
Hochsauerlandkreis	a	856	916	1 065	1 215	1 273	1 174	–	6 499
	b	383	389	441	506	559	508	–	2 786
	c	124	145	140	174	156	152	–	891
	d	61	66	54	86	75	83	–	425
Märkischer Kreis	a	965	1 130	1 391	1 500	1 722	1 412	–	8 120
	b	432	469	614	646	761	650	–	3 572
	c	289	351	395	417	437	364	–	2 253
	d	135	148	186	189	210	178	–	1 046
Olpe	a	517	451	527	609	707	703	–	3 514
	b	214	201	229	275	312	328	–	1 559
	c	94	77	83	94	103	89	–	540
	d	37	33	34	56	45	52	–	257

Noch: 2. Verteilung der Schülerpopulation 2007/2008

Verwaltungsbezirk a = Zusammen b = weiblich c = Ausländer/-innen zusammen d = Ausländerinnen		Schüler/-innen							ohne Jahrgang	insgesamt
		davon im Schuljahrgang								
		05	06	07	08	09	10			
Noch: Kreise										
Siegen-Wittgenstein	a	629	672	749	805	1 003	994	6	4 858	
	b	256	293	300	325	448	427	4	2 053	
	c	113	121	146	136	132	156	1	805	
	d	45	47	53	62	63	72	–	342	
Soest	a	815	791	970	1 032	1 211	1 018	–	5 837	
	b	378	334	422	449	565	459	–	2 607	
	c	103	104	113	140	150	79	–	689	
	d	46	54	58	62	82	46	–	348	
Unna	a	514	514	706	787	943	834	–	4 298	
	b	226	209	305	329	386	373	–	1 828	
	c	124	143	154	162	179	162	–	924	
	d	54	59	75	64	81	75	–	408	
Regierungsbezirk Arnsberg	a	6 582	6 874	8 531	9 366	10 894	9 664	14	51 925	
	b	2 874	2 957	3 628	3 970	4 758	4 330	5	22 522	
	c	1 706	1 721	2 087	2 190	2 307	1 912	2	11 925	
	d	761	767	915	996	1 082	949	1	5 471	
davon										
kreisfreie Städte	a	1 938	2 000	2 657	2 789	3 324	2 834	8	15 550	
	b	849	904	1 128	1 184	1 426	1 269	1	6 761	
	c	763	679	933	922	995	752	1	5 045	
	d	341	317	403	403	451	371	1	2 287	
Kreise	a	4 644	4 874	5 874	6 577	7 570	6 830	6	36 375	
	b	2 025	2 053	2 500	2 786	3 332	3 061	4	15 761	
	c	943	1 042	1 154	1 268	1 312	1 160	1	6 880	
	d	420	450	512	593	631	578	–	3 184	
Nordrhein-Westfalen	a	29 731	30 832	37 674	42 588	49 243	43 138	65	233 271	
	b	12 997	13 058	15 915	18 024	21 186	19 187	32	100 399	
	c	7 012	7 213	8 726	9 651	10 388	8 377	7	51 374	
	d	3 201	3 122	3 875	4 298	4 615	3 974	2	23 087	
davon										
kreisfreie Städte	a	9 225	9 437	12 150	13 730	15 654	13 165	20	73 381	
	b	4 063	4 047	5 207	5 887	6 705	6 026	5	31 940	
	c	3 386	3 354	4 297	4 789	5 142	3 958	4	24 930	
	d	1 533	1 449	1 916	2 088	2 251	1 892	1	11 130	
Kreise	a	20 506	21 395	25 524	28 858	33 589	29 973	45	159 890	
	b	8 934	9 011	10 708	12 137	14 481	13 161	27	68 459	
	c	3 626	3 859	4 429	4 862	5 246	4 419	3	26 444	
	d	1 668	1 673	1 959	2 210	2 364	2 082	1	11 957	

3. Schulabgänger/-innen im Abgangsjahr 2007

Verwaltungsbezirk a = Zusammen b = weiblich c = Ausländer/-innen zusammen d = Ausländerinnen		Schulabgänger/-innen						insgesamt
		mit Hauptschulabschluss nach Jahrgang 09		mit Hauptschul- abschluss nach Jahrgang 10	mit mittlerem Schulabschluss (Fachoberschulreife)		ohne Hauptschul- abschluss	
		zusammen	darunter mit Qualifikation		zusammen	darunter mit Qualifikation		
Kreisfreie Städte								
Düsseldorf	a	111	23	517	276	96	180	1 084
	b	43	10	222	131	46	72	468
	c	30	7	184	101	30	79	394
	d	9	2	89	49	15	25	172
Duisburg	a	183	25	577	314	99	229	1 303
	b	85	11	263	149	47	84	581
	c	94	9	228	100	25	83	505
	d	41	2	109	53	13	28	231
Essen	a	134	16	470	261	105	156	1 021
	b	57	5	193	97	42	56	403
	c	37	1	140	66	31	60	303
	d	15	–	65	29	13	25	134
Krefeld	a	49	3	329	194	81	132	704
	b	22	2	160	77	32	55	314
	c	18	1	57	44	14	26	145
	d	10	–	26	19	6	13	68
Mönchengladbach	a	81	5	478	225	133	135	919
	b	32	2	218	91	51	51	392
	c	13	–	104	52	29	25	194
	d	7	–	40	25	15	7	79
Mülheim an der Ruhr	a	37	6	131	60	29	67	295
	b	20	4	66	24	11	25	135
	c	11	3	31	15	6	16	73
	d	8	2	14	8	2	4	34
Oberhausen	a	46	6	317	129	56	50	542
	b	23	5	139	68	32	12	242
	c	24	3	78	25	11	19	146
	d	11	3	36	19	9	2	68
Remscheid	a	28	11	229	113	44	19	389
	b	15	5	103	35	19	8	161
	c	14	9	69	26	12	8	117
	d	5	4	22	8	4	2	37
Solingen	a	40	–	180	92	39	47	359
	b	13	–	66	38	17	24	141
	c	10	–	75	41	21	29	155
	d	3	–	26	17	9	18	64

Noch: 3. Schulabgänger/-innen im Abgangsjahr 2007

Verwaltungsbezirk a = Zusammen b = weiblich c = Ausländer/-innen zusammen d = Ausländerinnen		Schulabgänger/-innen						insgesamt
		mit Hauptschulabschluss nach Jahrgang 09		mit Hauptschul- abschluss nach Jahrgang 10	mit mittlerem Schulabschluss (Fachoberschulreife)		ohne Hauptschul- abschluss	
		zusammen	darunter mit Qualifikation		zusammen	darunter mit Qualifikation		
Noch: Kreisfreie Stadt								
Wuppertal	a	98	23	465	219	88	145	927
	b	40	9	228	106	44	68	442
	c	42	10	184	87	38	37	350
	d	19	4	86	46	18	14	165
Kreise								
Kleve	a	114	8	820	531	269	97	1 562
	b	50	4	373	238	117	32	693
	c	13	1	71	27	13	11	122
	d	7	1	37	12	6	3	59
Mettmann								
	a	133	5	545	318	121	137	1 133
	b	57	1	219	149	62	45	470
	c	44	3	146	92	26	38	320
	d	21	–	72	49	14	11	153
Rhein-Kreis Neuss								
	a	77	5	545	255	79	121	998
	b	30	2	243	97	31	43	413
	c	28	2	141	53	9	24	246
	d	11	1	67	23	4	6	107
Viersen								
	a	54	–	540	286	112	80	960
	b	23	–	240	135	58	37	435
	c	6	–	71	43	13	16	136
	d	1	–	36	18	8	7	62
Wesel								
	a	99	9	687	424	172	130	1 340
	b	36	5	263	171	75	43	513
	c	24	4	144	61	24	34	263
	d	8	1	63	27	11	8	106
Regierungsbezirk Düsseldorf								
	a	1 284	145	6 830	3 697	1 523	1 725	13 536
	b	546	65	2 996	1 606	684	655	5 803
	c	408	53	1 723	833	302	505	3 469
	d	176	20	788	402	147	173	1 539
davon								
kreisfreie Städte								
	a	807	118	3 693	1 883	770	1 160	7 543
	b	350	53	1 658	816	341	455	3 279
	c	293	43	1 150	557	217	382	2 382
	d	128	17	513	273	104	138	1 052
Kreise								
	a	477	27	3 137	1 814	753	565	5 993
	b	196	12	1 338	790	343	200	2 524
	c	115	10	573	276	85	123	1 087
	d	48	3	275	129	43	35	487

Noch: 3. Schulabgänger/-innen im Abgangsjahr 2007

Verwaltungsbezirk a = Zusammen b = weiblich c = Ausländer/-innen zusammen d = Ausländerinnen		Schulabgänger/-innen						insgesamt
		mit Hauptschulabschluss nach Jahrgang 09		mit Hauptschul- abschluss nach Jahrgang 10	mit mittlerem Schulabschluss (Fachoberschulreife)		ohne Hauptschul- abschluss	
		zusammen	darunter mit Qualifikation		zusammen	darunter mit Qualifikation		
Kreisfreie Städte								
Aachen	a	57	5	237	140	52	43	477
	b	32	2	93	62	24	19	206
	c	19	1	83	28	7	19	149
	d	8	–	31	15	3	9	63
Bonn	a	54	4	259	136	62	95	544
	b	22	3	118	65	30	36	241
	c	11	–	87	53	23	36	187
	d	5	–	49	30	11	12	96
Köln	a	171	16	1 172	545	243	418	2 306
	b	72	4	504	268	112	171	1 015
	c	76	9	434	232	98	188	930
	d	31	3	184	116	46	65	396
Leverkusen	a	29	–	165	87	37	39	320
	b	15	–	73	39	17	13	140
	c	6	–	42	17	5	20	85
	d	4	–	18	11	3	6	39
Kreise								
Aachen	a	124	9	419	233	117	70	846
	b	50	6	189	97	47	30	366
	c	24	1	94	48	25	23	189
	d	13	–	47	24	13	11	95
Düren	a	104	6	386	268	116	37	795
	b	44	3	168	148	67	14	374
	c	22	2	49	27	8	6	104
	d	11	1	22	11	1	2	46
Rhein-Erft-Kreis	a	104	7	731	389	156	135	1 359
	b	40	2	321	185	72	49	595
	c	29	3	186	89	25	44	348
	d	17	1	91	52	13	15	175
Euskirchen	a	65	5	419	275	116	38	797
	b	20	4	186	135	60	10	351
	c	4	–	29	18	8	–	51
	d	1	–	16	9	4	–	26
Heinsberg	a	102	2	477	232	74	67	878
	b	47	–	223	106	40	24	400
	c	12	–	68	27	8	13	120
	d	2	–	30	18	5	6	56

Noch: 3. Schulabgänger/-innen im Abgangsjahr 2007

Verwaltungsbezirk a = Zusammen b = weiblich c = Ausländer/-innen zusammen d = Ausländerinnen		Schulabgänger/-innen						insgesamt
		mit Hauptschulabschluss nach Jahrgang 09		mit Hauptschul- abschluss nach Jahrgang 10	mit mittlerem Schulabschluss (Fachoberschulreife)		ohne Hauptschul- abschluss	
		zusammen	darunter mit Qualifikation		zusammen	darunter mit Qualifikation		
Noch: Kreise								
Oberbergischer Kreis	a	46	2	586	226	97	77	935
	b	16	1	251	102	48	27	396
	c	10	–	93	30	12	21	154
	d	4	–	46	14	4	10	74
Rheinisch-Bergischer Kreis	a	64	7	419	217	94	46	746
	b	29	3	155	103	50	16	303
	c	23	6	80	36	15	12	151
	d	13	3	31	17	6	4	65
Rhein-Sieg-Kreis	a	201	14	1 085	538	206	138	1 962
	b	66	7	449	254	106	46	815
	c	45	6	176	75	23	44	340
	d	20	5	94	37	13	16	167
Regierungsbezirk Köln	a	1 121	77	6 355	3 286	1 370	1 203	11 965
	b	453	35	2 730	1 564	673	455	5 202
	c	281	28	1 421	680	257	426	2 808
	d	129	13	659	354	122	156	1 298
davon								
kreisfreie Städte	a	311	25	1 833	908	394	595	3 647
	b	141	9	788	434	183	239	1 602
	c	112	10	646	330	133	263	1 351
	d	48	3	282	172	63	92	594
Kreise	a	810	52	4 522	2 378	976	608	8 318
	b	312	26	1 942	1 130	490	216	3 600
	c	169	18	775	350	124	163	1 457
	d	81	10	377	182	59	64	704
Kreisfreie Städte								
Bottrop	a	14	–	109	76	34	33	232
	b	4	–	38	38	17	15	95
	c	–	–	19	15	4	9	43
	d	–	–	5	9	3	4	18
Gelsenkirchen	a	38	10	257	169	68	75	539
	b	20	8	109	74	24	32	235
	c	9	2	76	42	13	23	150
	d	5	2	31	23	7	13	72
Münster	a	46	6	330	165	69	62	603
	b	18	2	121	70	36	25	234
	c	11	2	57	32	11	13	113
	d	5	1	26	17	8	5	53

Noch: 3. Schulabgänger/-innen im Abgangsjahr 2007

Verwaltungsbezirk a = Zusammen b = weiblich c = Ausländer/-innen zusammen d = Ausländerinnen		Schulabgänger/-innen						insgesamt
		mit Hauptschulabschluss nach Jahrgang 09		mit Hauptschul- abschluss nach Jahrgang 10	mit mittlerem Schulabschluss (Fachoberschulreife)		ohne Hauptschul- abschluss	
		zusammen	darunter mit Qualifikation		zusammen	darunter mit Qualifikation		
Kreise								
Borken	a	162	5	1 055	782	393	93	2 092
	b	57	4	470	358	177	43	928
	c	19	1	71	43	22	20	153
	d	5	1	36	30	14	8	79
Coesfeld	a	58	1	403	258	130	58	777
	b	28	1	164	120	61	21	333
	c	10	–	30	14	5	13	67
	d	6	–	17	6	1	5	34
Recklinghausen	a	146	13	796	494	218	191	1 627
	b	56	7	342	229	102	58	685
	c	34	3	184	106	30	38	362
	d	12	1	87	54	16	8	161
Steinfurt	a	120	25	946	626	281	129	1 821
	b	52	14	384	274	134	45	755
	c	28	5	118	37	12	24	207
	d	16	4	50	13	5	13	92
Warendorf	a	50	4	602	435	221	34	1 121
	b	24	2	259	213	109	9	505
	c	14	1	58	37	17	11	120
	d	7	–	30	19	8	5	61
Regierungsbezirk Münster	a	634	64	4 498	3 005	1 414	675	8 812
	b	259	38	1 887	1 376	660	248	3 770
	c	125	14	613	326	114	151	1 215
	d	56	9	282	171	62	61	570
davon								
kreisfreie Städte	a	98	16	696	410	171	170	1 374
	b	42	10	268	182	77	72	564
	c	20	4	152	89	28	45	306
	d	10	3	62	49	18	22	143
Kreise	a	536	48	3 802	2 595	1 243	505	7 438
	b	217	28	1 619	1 194	583	176	3 206
	c	105	10	461	237	86	106	909
	d	46	6	220	122	44	39	427
Kreisfreie Stadt								
Bielefeld	a	61	3	352	230	121	55	698
	b	22	1	136	104	54	18	280
	c	24	1	120	88	44	36	268
	d	8	–	45	42	23	12	107

Noch: 3. Schulabgänger/-innen im Abgangsjahr 2007

Verwaltungsbezirk a = Zusammen b = weiblich c = Ausländer/-innen zusammen d = Ausländerinnen		Schulabgänger/-innen						insgesamt
		mit Hauptschulabschluss nach Jahrgang 09		mit Hauptschul- abschluss nach Jahrgang 10	mit mittlerem Schulabschluss (Fachoberschulreife)		ohne Hauptschul- abschluss	
		zusammen	darunter mit Qualifikation		zusammen	darunter mit Qualifikation		
Kreise								
Gütersloh	a	113	13	665	368	163	59	1 205
	b	43	6	255	175	77	15	488
	c	21	1	106	58	20	17	202
	d	9	–	39	30	12	4	82
Herford	a	129	1	171	103	40	39	442
	b	50	–	73	49	24	11	183
	c	37	–	26	17	3	19	99
	d	14	–	12	6	–	4	36
Höxter	a	52	–	381	286	135	19	738
	b	19	–	157	120	67	5	301
	c	3	–	20	17	4	2	42
	d	2	–	11	8	2	–	21
Lippe	a	101	3	726	383	159	78	1 288
	b	32	2	303	164	73	26	525
	c	16	–	88	50	23	26	180
	d	6	–	43	34	18	9	92
Minden-Lübbecke	a	103	16	476	361	171	57	997
	b	36	10	199	177	88	25	437
	c	11	1	61	32	15	10	114
	d	3	–	33	19	8	5	60
Paderborn	a	108	1	685	351	195	46	1 190
	b	32	–	285	163	94	16	496
	c	18	–	66	33	21	13	130
	d	9	–	29	18	12	6	62
Regierungsbezirk Detmold	a	667	37	3 456	2 082	984	353	6 558
	b	234	19	1 408	952	477	116	2 710
	c	130	3	487	295	130	123	1 035
	d	51	–	212	157	75	40	460
davon								
kreisfreie Stadt	a	61	3	352	230	121	55	698
	b	22	1	136	104	54	18	280
	c	24	1	120	88	44	36	268
	d	8	–	45	42	23	12	107
Kreise	a	606	34	3 104	1 852	863	298	5 860
	b	212	18	1 272	848	423	98	2 430
	c	106	2	367	207	86	87	767
	d	43	–	167	115	52	28	353

Noch: 3. Schulabgänger/-innen im Abgangsjahr 2007

Verwaltungsbezirk a = Zusammen b = weiblich c = Ausländer/-innen zusammen d = Ausländerinnen		Schulabgänger/-innen						insgesamt
		mit Hauptschulabschluss nach Jahrgang 09		mit Hauptschul- abschluss nach Jahrgang 10	mit mittlerem Schulabschluss (Fachoberschulreife)		ohne Hauptschul- abschluss	
		zusammen	darunter mit Qualifikation		zusammen	darunter mit Qualifikation		
Kreisfreie Städte								
Bochum	a	84	8	334	195	74	76	689
	b	26	3	146	81	36	28	281
	c	22	–	76	43	13	29	170
	d	6	–	36	18	7	10	70
Dortmund	a	80	14	607	356	157	135	1 178
	b	34	8	272	189	84	63	558
	c	31	4	179	92	35	46	348
	d	15	2	88	56	19	25	184
Hagen	a	64	1	297	168	66	89	618
	b	21	1	135	74	31	35	265
	c	21	1	116	60	26	40	237
	d	10	1	52	29	13	19	110
Hamm	a	55	3	363	259	122	45	722
	b	20	1	162	140	67	20	342
	c	13	1	85	47	16	8	153
	d	4	–	46	25	10	5	80
Herne	a	39	11	181	155	65	31	406
	b	20	8	92	79	30	7	198
	c	14	5	66	65	27	16	161
	d	6	3	37	35	14	4	82
Kreise								
Ennepe-Ruhr-Kreis	a	61	3	444	296	133	80	881
	b	22	2	177	137	56	38	374
	c	12	3	91	84	35	13	200
	d	5	2	36	41	15	7	89
Hochsauerlandkreis	a	121	8	693	510	258	96	1 420
	b	51	5	288	217	125	28	584
	c	19	2	90	46	24	15	170
	d	7	1	46	19	8	4	76
Märkischer Kreis	a	211	12	889	543	214	159	1 802
	b	87	7	386	273	107	61	807
	c	66	4	235	125	50	51	477
	d	29	2	111	72	29	23	235
Olpe	a	42	–	385	237	130	25	689
	b	17	–	161	118	68	6	302
	c	9	–	35	16	6	11	71
	d	6	–	12	11	3	2	31

Noch: 3. Schulabgänger/-innen im Abgangsjahr 2007

Verwaltungsbezirk a = Zusammen b = weiblich c = Ausländer/-innen zusammen d = Ausländerinnen		Schulabgänger/-innen						insgesamt
		mit Hauptschulabschluss nach Jahrgang 09		mit Hauptschul- abschluss nach Jahrgang 10	mit mittlerem Schulabschluss (Fachoberschulreife)		ohne Hauptschul- abschluss	
		zusammen	darunter mit Qualifikation		zusammen	darunter mit Qualifikation		
Noch: Kreise								
Siegen-Wittgenstein	a	85	10	551	430	186	86	1 152
	b	28	6	213	209	87	29	479
	c	18	3	65	43	18	14	140
	d	8	2	23	20	8	6	57
Soest	a	115	3	626	388	175	82	1 211
	b	53	–	266	177	84	25	521
	c	31	1	56	44	24	16	147
	d	13	–	26	23	14	5	67
Unna	a	52	5	510	296	151	71	929
	b	16	2	216	124	59	22	378
	c	8	1	88	47	21	21	164
	d	1	1	46	31	13	8	86
Regierungsbezirk Arnsberg	a	1 009	78	5 880	3 833	1 731	975	11 697
	b	395	43	2 514	1 818	834	362	5 089
	c	264	25	1 182	712	295	280	2 438
	d	110	14	559	380	153	118	1 167
davon								
kreisfreie Städte	a	322	37	1 782	1 133	484	376	3 613
	b	121	21	807	563	248	153	1 644
	c	101	11	522	307	117	139	1 069
	d	41	6	259	163	63	63	526
Kreise	a	687	41	4 098	2 700	1 247	599	8 084
	b	274	22	1 707	1 255	586	209	3 445
	c	163	14	660	405	178	141	1 369
	d	69	8	300	217	90	55	641
Nordrhein-Westfalen	a	4 715	401	27 019	15 903	7 022	4 931	52 568
	b	1 887	200	11 535	7 316	3 328	1 836	22 574
	c	1 208	123	5 426	2 846	1 098	1 485	10 965
	d	522	56	2 500	1 464	559	548	5 034
davon								
kreisfreie Städte	a	1 599	199	8 356	4 564	1 940	2 356	16 875
	b	676	94	3 657	2 099	903	937	7 369
	c	550	69	2 590	1 371	539	865	5 376
	d	235	29	1 161	699	271	327	2 422
Kreise	a	3 116	202	18 663	11 339	5 082	2 575	35 693
	b	1 211	106	7 878	5 217	2 425	899	15 205
	c	658	54	2 836	1 475	559	620	5 589
	d	287	27	1 339	765	288	221	2 612

4. Lehrergrunddaten 2007/2008

Verwaltungsbezirk	Lehrer/-innen													
	insgesamt	in % aller Lehrer/-innen	weiblich			ausländisch			darunter					
			Anzahl	in % aller Lehrerinnen	in % von Spalte 1	Anzahl	in % aller Lehrer/-innen	in % von Spalte 1	hauptamtlich/BAT			vollzeitbeschäftigt		
									Anzahl	in % aller Lehrer/-innen	in % von Spalte 1	Anzahl	in % aller Lehrer/-innen	in % von Spalte 1
1	2	3	4	5	6	7	8	9	10	11	12	13	14	
Kreisfreie Städte														
Düsseldorf	372	1,9	244	2,0	65,6	14	6,2	3,8	361	1,9	97,0	277	2,2	74,5
Duisburg	452	2,3	270	2,3	59,7	6	2,6	1,3	434	2,3	96,0	311	2,4	68,8
Essen	365	1,9	226	1,9	61,9	2	0,9	0,5	346	1,9	94,8	244	1,9	66,8
Krefeld	228	1,2	150	1,3	65,8	5	2,2	2,2	222	1,2	97,4	157	1,2	68,9
Mönchengladbach	367	1,9	220	1,8	59,9	8	3,5	2,2	352	1,9	95,9	262	2,0	71,4
Mülheim an der Ruhr	101	0,5	66	0,6	65,3	1	0,4	1,0	98	0,5	97,0	70	0,5	69,3
Oberhausen	204	1,0	126	1,1	61,8	2	0,9	1,0	194	1,0	95,1	140	1,1	68,6
Remscheid	179	0,9	112	0,9	62,6	5	2,2	2,8	170	0,9	95,0	111	0,9	62,0
Solingen	174	0,9	122	1,0	70,1	4	1,8	2,3	166	0,9	95,4	115	0,9	66,1
Wuppertal	355	1,8	227	1,9	63,9	5	2,2	1,4	341	1,8	96,1	221	1,7	62,3
Kreise														
Kleve	511	2,6	274	2,3	53,6	3	1,3	0,6	490	2,6	95,9	388	3,0	75,9
Mettmann	410	2,1	286	2,4	69,8	5	2,2	1,2	395	2,1	96,3	251	2,0	61,2
Rhein-Kreis Neuss	375	1,9	226	1,9	60,3	9	4,0	2,4	361	1,9	96,3	256	2,0	68,3
Viersen	323	1,7	181	1,5	56,0	6	2,6	1,9	311	1,7	96,3	238	1,8	73,7
Wesel	421	2,2	239	2,0	56,8	4	1,8	1,0	404	2,2	96,0	284	2,2	67,5
Regierungsbezirk Düsseldorf	4 837	24,9	2 969	24,9	61,4	79	34,8	1,6	4 645	25,0	96,0	3 325	25,8	68,7
davon														
kreisfreie Städte	2 797	14,4	1 763	14,8	63,0	52	22,9	1,9	2 684	14,5	96,0	1 908	14,8	68,2
Kreise	2 040	10,5	1 206	10,1	59,1	27	11,9	1,3	1 961	10,6	96,1	1 417	11,0	69,5
Kreisfreie Städte														
Aachen	216	1,1	153	1,3	70,8	8	3,5	3,7	210	1,1	97,2	138	1,1	63,9
Bonn	232	1,2	163	1,4	70,3	6	2,6	2,6	220	1,2	94,8	143	1,1	61,6
Köln	875	4,5	580	4,9	66,3	24	10,6	2,7	834	4,5	95,3	603	4,7	68,9
Leverkusen	134	0,7	90	0,8	67,2	7	3,1	5,2	125	0,7	93,3	84	0,7	62,7
Kreise														
Aachen	313	1,6	195	1,6	62,3	4	1,8	1,3	299	1,6	95,5	233	1,8	74,4
Düren	295	1,5	166	1,4	56,3	4	1,8	1,4	285	1,5	96,6	192	1,5	65,1
Rhein-Erft-Kreis	477	2,5	321	2,7	67,3	10	4,4	2,1	453	2,4	95,0	305	2,4	63,9
Euskirchen	267	1,4	179	1,5	67,0	3	1,3	1,1	263	1,4	98,5	189	1,5	70,8
Heinsberg	351	1,8	209	1,8	59,5	6	2,6	1,7	341	1,8	97,2	235	1,8	67,0
Oberbergischer Kreis	375	1,9	239	2,0	63,7	3	1,3	0,8	363	2,0	96,8	255	2,0	68,0
Rheinisch-Bergischer Kreis	299	1,5	210	1,8	70,2	5	2,2	1,7	277	1,5	92,6	181	1,4	60,5
Rhein-Sieg-Kreis	720	3,7	475	4,0	66,0	6	2,6	0,8	676	3,6	93,9	438	3,4	60,8
Regierungsbezirk Köln	4 554	23,4	2 980	25,0	65,4	86	37,9	1,9	4 346	23,4	95,4	2 996	23,3	65,8
davon														
kreisfreie Städte	1 457	7,5	986	8,3	67,7	45	19,8	3,1	1 389	7,5	95,3	968	7,5	66,4
Kreise	3 097	15,9	1 994	16,7	64,4	41	18,1	1,3	2 957	15,9	95,5	2 028	15,8	65,5
Kreisfreie Städte														
Bottrop	92	0,5	55	0,5	59,8	–	–	–	87	0,5	94,6	56	0,4	60,9
Gelsenkirchen	215	1,1	128	1,1	59,5	–	–	–	210	1,1	97,7	145	1,1	67,4
Münster	255	1,3	171	1,4	67,1	–	–	–	237	1,3	92,9	146	1,1	57,3

1) beurlaubte, langfristig erkrankte und freigestellte (Sabbatjahr) Lehrer/-innen

Noch: 4. Lehrergrunddaten 2007/2008

Verwaltungsbezirk	Lehrer/-innen													
	ins- gesamt	in % aller Lehrer/ -innen	weiblich			ausländisch			darunter					
			Anzahl	in % aller Lehre- rinnen	in % von Spalte 1	Anzahl	in % aller Lehrer/ -innen	in % von Spalte 1	hauptamtlich/BAT			vollzeitbeschäftigt		
									Anzahl	in % aller Lehrer/ -innen	in % von Spalte 1	Anzahl	in % aller Lehrer/ -innen	in % von Spalte 1
1	2	3	4	5	6	7	8	9	10	11	12	13	14	
Kreise														
Borken	694	3,6	373	3,1	53,7	–	–	–	671	3,6	96,7	468	3,6	67,4
Coesfeld	299	1,5	202	1,7	67,6	–	–	–	288	1,6	96,3	161	1,3	53,8
Recklinghausen	580	3,0	347	2,9	59,8	9	4,0	1,6	546	2,9	94,1	367	2,9	63,3
Steinfurt	706	3,6	430	3,6	60,9	4	1,8	0,6	682	3,7	96,6	450	3,5	63,7
Warendorf	456	2,3	308	2,6	67,5	2	0,9	0,4	430	2,3	94,3	272	2,1	59,6
Regierungsbezirk Münster	3 297	17,0	2 014	16,9	61,1	15	6,6	0,5	3 151	17,0	95,6	2 065	16,0	62,6
davon														
kreisfreie Städte	562	2,9	354	3,0	63,0	–	–	–	534	2,9	95,0	347	2,7	61,7
Kreise	2 735	14,1	1 660	13,9	60,7	15	6,6	0,5	2 617	14,1	95,7	1 718	13,3	62,8
Kreisfreie Stadt														
Bielefeld	284	1,5	177	1,5	62,3	2	0,9	0,7	269	1,4	94,7	165	1,3	58,1
Kreise														
Gütersloh	461	2,4	273	2,3	59,2	8	3,5	1,7	442	2,4	95,9	261	2,0	56,6
Herford	174	0,9	104	0,9	59,8	1	0,4	0,6	165	0,9	94,8	112	0,9	64,4
Höxter	271	1,4	159	1,3	58,7	–	–	–	260	1,4	95,9	192	1,5	70,8
Lippe	522	2,7	315	2,6	60,3	2	0,9	0,4	498	2,7	95,4	323	2,5	61,9
Minden-Lübbecke	366	1,9	199	1,7	54,4	1	0,4	0,3	359	1,9	98,1	261	2,0	71,3
Paderborn	461	2,4	277	2,3	60,1	1	0,4	0,2	447	2,4	97,0	276	2,1	59,9
Regierungsbezirk Detmold	2 539	13,1	1 504	12,6	59,2	15	6,6	0,6	2 440	13,1	96,1	1 590	12,4	62,6
davon														
kreisfreie Stadt	284	1,5	177	1,5	62,3	2	0,9	0,7	269	1,4	94,7	165	1,3	58,1
Kreise	2 255	11,6	1 327	11,1	58,8	13	5,7	0,6	2 171	11,7	96,3	1 425	11,1	63,2
Kreisfreie Städte														
Bochum	248	1,3	160	1,3	64,5	2	0,9	0,8	241	1,3	97,2	188	1,5	75,8
Dortmund	421	2,2	268	2,2	63,7	4	1,8	1,0	397	2,1	94,3	298	2,3	70,8
Hagen	234	1,2	146	1,2	62,4	3	1,3	1,3	220	1,2	94,0	158	1,2	67,5
Hamm	273	1,4	182	1,5	66,7	6	2,6	2,2	262	1,4	96,0	179	1,4	65,6
Herne	164	0,8	87	0,7	53,0	1	0,4	0,6	153	0,8	93,3	115	0,9	70,1
Kreise														
Ennepe-Ruhr-Kreis	307	1,6	189	1,6	61,6	3	1,3	1,0	289	1,6	94,1	206	1,6	67,1
Hochsauerlandkreis	470	2,4	245	2,1	52,1	3	1,3	0,6	448	2,4	95,3	334	2,6	71,1
Märkischer Kreis	656	3,4	398	3,3	60,7	4	1,8	0,6	624	3,4	95,1	453	3,5	69,1
Olpe	269	1,4	146	1,2	54,3	2	0,9	0,7	256	1,4	95,2	185	1,4	68,8
Siegen-Wittgenstein	364	1,9	169	1,4	46,4	3	1,3	0,8	352	1,9	96,7	259	2,0	71,2
Soest	441	2,3	265	2,2	60,1	–	–	–	417	2,2	94,6	274	2,1	62,1
Unna	363	1,9	210	1,8	57,9	1	0,4	0,3	329	1,8	90,6	245	1,9	67,5
Regierungsbezirk Arnsberg	4 210	21,7	2 465	20,7	58,6	32	14,1	0,8	3 988	21,5	94,7	2 894	22,5	68,7
davon														
kreisfreie Städte	1 340	6,9	843	7,1	62,9	16	7,0	1,2	1 273	6,9	95,0	938	7,3	70,0
Kreise	2 870	14,8	1 622	13,6	56,5	16	7,0	0,6	2 715	14,6	94,6	1 956	15,2	68,2
Nordrhein-Westfalen	19 437	100	11 932	100	61,4	227	100	1,2	18 570	100	95,5	12 870	100	66,2
davon														
kreisfreie Städte	6 440	33,1	4 123	34,6	64,0	115	50,7	1,8	6 149	33,1	95,5	4 326	33,6	67,2
Kreise	12 997	66,9	7 809	65,4	60,1	112	49,3	0,9	12 421	66,9	95,6	8 544	66,4	65,7
darunter langfristig abwesende Lehrer/-innen ¹⁾	455	2,3	321	2,7	70,5	7	3,1	1,5	449	2,4	98,7	294	2,3	64,6

5. Erteilte wöchentliche Unterrichtsstunden 2007/2008

Verwaltungsbezirk	Erteilte wöchentliche Unterrichtsstunden													
	der Lehrer/-innen										darunter Mehrarbeit			je 100 Schüler/-innen
	insgesamt	in % aller Stunden	weiblich		davon									
			Anzahl	in % von Sp. 1	hauptamtlich/BAT			na/nb/Nicht-BAT						
				Anzahl	in % von Sp. 1	je ha/BAT-Lehrer/-in	Anzahl	in % von Sp. 1	je na/nb/Nicht-BAT-Lehrer/-in	Anzahl	in % von Sp. 1	je Lehrer/-in mit Mehrarbeit		
1	2	3	4	5	6	7	8	9	10	11	12	13	14	
Kreisfreie Städte														
Düsseldorf	8 035,0	2,0	5 031,0	62,6	7 973,0	99,2	22,1	62,0	0,8	5,6	7,0	0,1	1,2	171,3
Duisburg	9 839,4	2,4	5 959,0	60,6	9 704,4	98,6	22,4	135,0	1,4	7,5	-	-	-	194,4
Essen	7 560,0	1,9	4 667,0	61,7	7 417,0	98,1	21,4	143,0	1,9	7,5	-	-	-	176,5
Krefeld	4 851,0	1,2	3 160,0	65,1	4 809,0	99,1	21,7	42,0	0,9	7,0	-	-	-	172,9
Mönchengladbach	7 796,0	1,9	4 405,0	56,5	7 703,0	98,8	21,9	93,0	1,2	6,2	-	-	-	171,5
Mülheim an der Ruhr	2 084,0	0,5	1 320,0	63,3	2 063,0	99,0	21,1	21,0	1,0	7,0	-	-	-	193,0
Oberhausen	4 284,0	1,1	2 551,0	59,5	4 228,0	98,7	21,8	56,0	1,3	5,6	-	-	-	187,9
Remscheid	3 765,0	0,9	2 274,0	60,4	3 699,0	98,2	21,8	66,0	1,8	7,3	-	-	-	188,0
Solingen	3 807,0	0,9	2 579,0	67,7	3 757,0	98,7	22,6	50,0	1,3	6,3	-	-	-	188,9
Wuppertal	7 436,0	1,8	4 693,0	63,1	7 368,0	99,1	21,6	68,0	0,9	4,9	-	-	-	172,5
Kreise														
Kleve	10 883,0	2,7	5 622,0	51,7	10 728,0	98,6	21,9	155,0	1,4	7,4	7,0	0,1	1,8	154,6
Mettmann	8 256,0	2,0	5 668,0	68,7	8 145,0	98,7	20,6	111,0	1,3	7,4	1,5	0	0,5	170,8
Rhein-Kreis Neuss	7 670,0	1,9	4 535,0	59,1	7 585,0	98,9	21,0	85,0	1,1	6,1	19,0	0,2	2,1	161,6
Viersen	7 116,0	1,8	3 928,0	55,2	7 044,0	99,0	22,6	72,0	1,0	6,0	-	-	-	156,7
Wesel	8 937,0	2,2	5 016,0	56,1	8 852,0	99,0	21,9	85,0	1,0	5,0	-	-	-	170,7
Regierungsbezirk Düsseldorf	102 319,4	25,3	61 408,0	60,0	101 075,4	98,8	21,8	1 244,0	1,2	6,5	34,5	0	1,6	172,1
davon														
kreisfreie Städte	59 457,4	14,7	36 639,0	61,6	58 721,4	98,8	21,9	736,0	1,2	6,5	7,0	0	1,2	179,8
Kreise	42 862,0	10,6	24 769,0	57,8	42 354,0	98,8	21,6	508,0	1,2	6,4	27,5	0,1	1,7	162,4
Kreisfreie Städte														
Aachen	4 448,0	1,1	3 134,0	70,5	4 413,0	99,2	21,0	35,0	0,8	5,8	-	-	-	199,0
Bonn	4 749,0	1,2	3 220,0	67,8	4 679,0	98,5	21,3	70,0	1,5	5,8	-	-	-	184,4
Köln	18 005,0	4,4	11 871,0	65,9	17 758,0	98,6	21,3	247,0	1,4	6,0	2,0	0	2,0	183,2
Leverkusen	2 414,0	0,6	1 614,0	66,9	2 376,0	98,4	19,0	38,0	1,6	4,2	-	-	-	183,3
Kreise														
Aachen	6 950,0	1,7	4 273,0	61,5	6 866,0	98,8	23,0	84,0	1,2	6,0	9,0	0,1	3,0	182,5
Düren	6 210,0	1,5	3 396,0	54,7	6 142,0	98,9	21,6	68,0	1,1	6,8	-	-	-	165,7
Rhein-Erft-Kreis	9 812,0	2,4	6 583,0	67,1	9 677,0	98,6	21,4	135,0	1,4	5,6	3,0	0	1,0	166,0
Euskirchen	5 749,0	1,4	3 872,0	67,4	5 729,0	99,7	21,8	20,0	0,3	5,0	4,0	0,1	1,0	160,3
Heinsberg	7 421,0	1,8	4 228,0	57,0	7 363,0	99,2	21,6	58,0	0,8	5,8	-	-	-	163,5
Oberbergischer Kreis	8 025,0	2,0	4 973,0	62,0	7 958,0	99,2	21,9	67,0	0,8	5,6	-	-	-	182,1
Rheinisch-Bergischer Kreis	5 853,0	1,4	4 052,0	69,2	5 765,0	98,5	20,8	88,0	1,5	4,0	-	-	-	177,9
Rhein-Sieg-Kreis	14 545,0	3,6	9 464,0	65,1	14 224,0	97,8	21,0	321,0	2,2	7,3	-	-	-	172,0
Regierungsbezirk Köln	94 181,0	23,2	60 680,0	64,4	92 950,0	98,7	21,4	1 231,0	1,3	5,9	18,0	0	1,6	175,4
davon														
kreisfreie Städte	29 616,0	7,3	19 839,0	67,0	29 226,0	98,7	21,0	390,0	1,3	5,7	2,0	0	2,0	185,6
Kreise	64 565,0	15,9	40 841,0	63,3	63 724,0	98,7	21,6	841,0	1,3	6,0	16,0	0	1,6	171,0
Kreisfreie Städte														
Boitrop	1 753,0	0,4	1 022,0	58,3	1 725,0	98,4	19,8	28,0	1,6	5,6	5,0	0,3	2,5	180,9
Gelsenkirchen	4 377,0	1,1	2 543,0	58,1	4 356,0	99,5	20,7	21,0	0,5	4,2	2,0	0	2,0	184,2
Münster	4 881,0	1,2	3 237,0	66,3	4 753,0	97,4	20,1	128,0	2,6	7,1	2,0	0	1,0	190,8

Noch: 5. Erteilte wöchentliche Unterrichtsstunden 2007/2008

Verwaltungsbezirk	Erteilte wöchentliche Unterrichtsstunden													je 100 Schüler/ -innen
	der Lehrer/-innen									darunter Mehrarbeit				
	insgesamt	in % aller Stunden	weiblich		davon									
			Anzahl	in % von Sp. 1	hauptamtlich/BAT		na/nb/Nicht-BAT							
1	2	3	4	5	6	7	8	9	10	11	12	13	14	
Kreise														
Borken	14 775,0	3,6	7 585,0	51,3	14 618,0	98,9	21,8	157,0	1,1	6,8	7,5	0,1	1,3	152,7
Coesfeld	6 123,0	1,5	4 026,0	65,8	6 061,0	99,0	21,0	62,0	1,0	5,6	-	-	-	163,0
Recklinghausen	11 687,0	2,9	6 764,0	57,9	11 497,0	98,4	21,1	190,0	1,6	5,6	6,0	0,1	2,0	180,4
Steinfurt	14 681,0	3,6	8 825,0	60,1	14 573,0	99,3	21,4	108,0	0,7	4,5	2,0	0	1,0	174,6
Warendorf	9 259,0	2,3	6 107,0	66,0	9 073,0	98,0	21,1	186,0	2,0	7,2	2,0	0	1,0	164,5
Regierungsbezirk Münster	67 536,0	16,7	40 109,0	59,4	66 656,0	98,7	21,2	880,0	1,3	6,0	26,5	0	1,5	169,5
davon														
kreisfreie Städte	11 011,0	2,7	6 802,0	61,8	10 834,0	98,4	20,3	177,0	1,6	6,3	9,0	0,1	1,8	186,5
Kreise	56 525,0	13,9	33 307,0	58,9	55 822,0	98,8	21,3	703,0	1,2	6,0	17,5	0	1,3	166,5
Kreisfreie Stadt														
Bielefeld	5 730,0	1,4	3 355,0	58,6	5 634,0	98,3	20,9	96,0	1,7	6,4	-	-	-	197,9
Kreise														
Gütersloh	9 496,0	2,3	5 359,0	56,4	9 370,0	98,7	21,2	126,0	1,3	6,6	-	-	-	176,9
Herford	3 629,0	0,9	2 094,0	57,7	3 550,0	97,8	21,5	79,0	2,2	8,8	-	-	-	225,5
Höxter	5 764,0	1,4	3 249,0	56,4	5 651,0	98,0	21,7	113,0	2,0	10,3	-	-	-	187,6
Lippe	11 058,0	2,7	6 431,0	58,2	10 900,0	98,6	21,9	158,0	1,4	6,6	7,0	0,1	1,8	194,9
Minden-Lübbecke	8 017,0	2,0	4 376,0	54,6	7 976,0	99,5	22,2	41,0	0,5	5,9	-	-	-	190,2
Paderborn	9 785,0	2,4	5 649,0	57,7	9 693,0	99,1	21,7	92,0	0,9	6,6	2,0	0	2,0	178,1
Regierungsbezirk Detmold	53 479,0	13,2	30 513,0	57,1	52 774,0	98,7	21,6	705,0	1,3	7,1	9,0	0	1,8	188,8
davon														
kreisfreie Stadt	5 730,0	1,4	3 355,0	58,6	5 634,0	98,3	20,9	96,0	1,7	6,4	-	-	-	197,9
Kreise	47 749,0	11,8	27 158,0	56,9	47 140,0	98,7	21,7	609,0	1,3	7,3	9,0	0	1,8	187,8
Kreisfreie Städte														
Bochum	5 266,0	1,3	3 397,0	64,5	5 194,0	98,6	21,6	72,0	1,4	10,3	-	-	-	178,9
Dortmund	8 536,0	2,1	5 309,0	62,2	8 398,0	98,4	21,2	138,0	1,6	5,8	6,0	0,1	6,0	169,5
Hagen	4 579,0	1,1	2 762,0	60,3	4 538,0	99,1	20,6	41,0	0,9	2,9	-	-	-	164,9
Hamm	5 743,0	1,4	3 718,0	64,7	5 678,0	98,9	21,7	65,0	1,1	5,9	-	-	-	189,0
Herne	3 302,0	0,8	1 743,0	52,8	3 228,0	97,8	21,1	74,0	2,2	6,7	-	-	-	188,3
Kreise														
Ennepe-Ruhr-Kreis	6 313,0	1,6	3 792,0	60,1	6 188,0	98,0	21,4	125,0	2,0	6,9	-	-	-	194,3
Hochsauerlandkreis	10 169,0	2,5	5 283,0	52,0	10 026,0	98,6	22,4	143,0	1,4	6,5	-	-	-	156,5
Märkischer Kreis	13 728,0	3,4	8 067,0	58,8	13 503,0	98,4	21,6	225,0	1,6	7,0	8,0	0,1	4,0	169,1
Olpe	5 643,7	1,4	2 959,0	52,4	5 558,7	98,5	21,7	85,0	1,5	6,5	6,0	0,1	3,0	160,6
Siegen-Wittgenstein	7 654,0	1,9	3 354,7	43,8	7 591,0	99,2	21,6	63,0	0,8	5,3	7,0	0,1	1,2	157,6
Soest	9 176,8	2,3	5 511,8	60,1	9 010,4	98,2	21,6	166,3	1,8	6,9	2,0	0	1,0	157,2
Unna	7 588,0	1,9	4 418,0	58,2	7 353,0	96,9	22,3	235,0	3,1	6,9	6,0	0,1	6,0	176,5
Regierungsbezirk Arnsberg	87 698,4	21,6	50 314,4	57,4	86 266,1	98,4	21,6	1 432,3	1,6	6,5	35,0	0	2,5	168,9
davon														
kreisfreie Städte	27 426,0	6,8	16 929,0	61,7	27 036,0	98,6	21,2	390,0	1,4	5,8	6,0	0	6,0	176,4
Kreise	60 272,4	14,9	33 385,4	55,4	59 230,1	98,3	21,8	1 042,3	1,7	6,7	29,0	0	2,2	165,7
Nordrhein-Westfalen	405 213,8	100	243 024,5	60,0	399 721,5	98,6	21,5	5 492,3	1,4	6,3	123,0	0	1,8	173,7
davon														
kreisfreie Städte	133 240,4	32,9	83 564,0	62,7	131 451,4	98,7	21,4	1 789,0	1,3	6,1	24,0	0	1,8	181,6
Kreise	271 973,5	67,1	159 460,5	58,6	268 270,1	98,6	21,6	3 703,3	1,4	6,4	99,0	0	1,7	170,1

Volksschulen

1. Schuleckdaten 2007/2008

Verwaltungsbezirk	Schulen	Klassen	Schüler/-innen									
			ins- gesamt	weiblich		ausländisch			Aussiedler/-innen		je Klasse	je Lehrer/ -in ¹⁾
				Anzahl	in % von Spalte 3	zu- sammen	in % von Spalte 3	weiblich	Anzahl	in % von Spalte 3		
			1	2	3	4	5	6	7	8	9	10
Kreisfreie Stadt Wuppertal	1	18	462	203	43,9	43	9,3	16	12	2,6	25,7	14,0
Regierungsbezirk Düsseldorf	1	18	462	203	43,9	43	9,3	16	12	2,6	25,7	14,0
davon kreisfreie Stadt	1	18	462	203	43,9	43	9,3	16	12	2,6	25,7	14,0
Kreis Unna	1	5	86	41	47,7	5	5,8	1	81	94,2	17,2	8,6
Regierungsbezirk Arnsberg	1	5	86	41	47,7	5	5,8	1	81	94,2	17,2	8,6
davon Kreis	1	5	86	41	47,7	5	5,8	1	81	94,2	17,2	8,6
Nordrhein-Westfalen	2	23	548	244	44,5	48	8,8	17	93	17,0	23,8	12,7
davon kreisfreie Stadt	1	18	462	203	43,9	43	9,3	16	12	2,6	25,7	14,0
Kreis	1	5	86	41	47,7	5	5,8	1	81	94,2	17,2	8,6

1) hauptamtliche/BAT - sowie nebenamtliche/nebenberufliche und Nicht-BAT-Lehrer/-innen

2. Verteilung der Schülerpopulation 2007/2008

Verwaltungsbezirk a = Zusammen b = weiblich c = Ausländer/-innen zusammen d = Ausländerinnen		Schüler/-innen														ins- gesamt	
		davon im Schuljahrgang / in der Bildungsstufe															
		EP	01	02	03	04	Primar- stufe	05	06	07	08	09	10	ohne Jahr- gang	Sekun- dar- stufe I		
Kreisfreie Stadt																	
Wuppertal	a	-	26	42	29	21	118	54	62	60	56	58	54	-	344	462	
	b	-	17	18	10	7	52	23	23	26	28	26	25	-	151	203	
	c	-	-	1	2	-	3	7	10	5	7	5	6	-	40	43	
	d	-	-	1	-	-	1	3	2	2	4	2	2	-	15	16	
Regierungsbezirk Düsseldorf		a	26	42	29	21	118	54	62	60	56	58	54	-	344	462	
	b	17	18	10	7	52	23	23	26	28	26	25	-	151	203		
	c	-	-	1	2	-	3	7	10	5	7	5	6	-	40	43	
	d	-	-	1	-	-	1	3	2	2	4	2	2	-	15	16	
davon																	
kreisfreie Stadt		a	26	42	29	21	118	54	62	60	56	58	54	-	344	462	
	b	17	18	10	7	52	23	23	26	28	26	25	-	151	203		
	c	-	-	1	2	-	3	7	10	5	7	5	6	-	40	43	
	d	-	-	1	-	-	1	3	2	2	4	2	2	-	15	16	
Kreis																	
Unna	a	10	-	-	6	5	21	11	10	12	11	10	11	-	65	86	
	b	5	-	-	2	3	10	5	6	4	6	5	5	-	31	41	
	c	-	-	-	-	-	-	2	1	1	-	1	-	-	5	5	
	d	-	-	-	-	-	-	-	-	-	-	1	-	-	1	1	
Regierungsbezirk Arnsberg		a	10	-	-	6	5	21	11	10	12	11	10	11	-	65	86
	b	5	-	-	2	3	10	5	6	4	6	5	5	-	31	41	
	c	-	-	-	-	-	-	2	1	1	-	1	-	-	5	5	
	d	-	-	-	-	-	-	-	-	-	-	1	-	-	1	1	
davon																	
Kreis		a	10	-	-	6	5	21	11	10	12	11	10	11	-	65	86
	b	5	-	-	2	3	10	5	6	4	6	5	5	-	31	41	
	c	-	-	-	-	-	-	2	1	1	-	1	-	-	5	5	
	d	-	-	-	-	-	-	-	-	-	-	1	-	-	1	1	
Nordrhein-Westfalen		a	10	26	42	35	26	139	65	72	72	67	68	65	-	409	548
	b	5	17	18	12	10	62	28	29	30	34	31	30	-	182	244	
	c	-	-	1	2	-	3	9	11	6	7	6	6	-	45	48	
	d	-	-	1	-	-	1	3	2	2	4	3	2	-	16	17	
davon																	
kreisfreie Stadt		a	26	42	29	21	118	54	62	60	56	58	54	-	344	462	
	b	17	18	10	7	52	23	23	26	28	26	25	-	151	203		
	c	-	-	1	2	-	3	7	10	5	7	5	6	-	40	43	
	d	-	-	1	-	-	1	3	2	2	4	2	2	-	15	16	
Kreis		a	10	-	-	6	5	21	11	10	12	11	10	11	-	65	86
	b	5	-	-	2	3	10	5	6	4	6	5	5	-	31	41	
	c	-	-	-	-	-	-	2	1	1	-	1	-	-	5	5	
	d	-	-	-	-	-	-	-	-	-	-	1	-	-	1	1	

3. Schulabgänger/-innen im Abgangsjahr 2007

Verwaltungsbezirk a = Zusammen b = weiblich c = Ausländer/-innen zusammen d = Ausländerinnen		Schulabgänger/-innen						insgesamt
		mit Hauptschulabschluss nach Jahrgang 09		mit Hauptschul- abschluss nach Jahrgang 10	mit mittlerem Schulabschluss (Fachoberschulreife)		ohne Hauptschul- abschluss	
		zusammen	darunter mit Qualifikation		zusammen	darunter mit Qualifikation		
Kreisfreie Stadt								
Wuppertal	a	20	20	–	–	–	9	29
	b	7	7	–	–	–	3	10
	c	–	–	–	–	–	–	–
	d	–	–	–	–	–	–	–
Regierungsbezirk Düsseldorf								
	a	20	20	–	–	–	9	29
	b	7	7	–	–	–	3	10
	c	–	–	–	–	–	–	–
	d	–	–	–	–	–	–	–
davon								
kreisfreie Stadt	a	20	20	–	–	–	9	29
	b	7	7	–	–	–	3	10
	c	–	–	–	–	–	–	–
	d	–	–	–	–	–	–	–
Kreis								
Unna	a	–	–	34	21	7	–	55
	b	–	–	17	8	1	–	25
	c	–	–	8	1	–	–	9
	d	–	–	2	–	–	–	2
Regierungsbezirk Arnsberg								
	a	–	–	34	21	7	–	55
	b	–	–	17	8	1	–	25
	c	–	–	8	1	–	–	9
	d	–	–	2	–	–	–	2
davon								
Kreis	a	–	–	34	21	7	–	55
	b	–	–	17	8	1	–	25
	c	–	–	8	1	–	–	9
	d	–	–	2	–	–	–	2
Nordrhein-Westfalen								
	a	20	20	34	21	7	9	84
	b	7	7	17	8	1	3	35
	c	–	–	8	1	–	–	9
	d	–	–	2	–	–	–	2
davon								
kreisfreie Stadt	a	20	20	–	–	–	9	29
	b	7	7	–	–	–	3	10
	c	–	–	–	–	–	–	–
	d	–	–	–	–	–	–	–
Kreis								
	a	–	–	34	21	7	–	55
	b	–	–	17	8	1	–	25
	c	–	–	8	1	–	–	9
	d	–	–	2	–	–	–	2

4. Lehrergrunddaten 2007/2008

Verwaltungsbezirk	Lehrer/-innen													
	ins- gesamt	in % aller Lehrer/ -innen	weiblich			ausländisch			darunter					
			Anzahl	in % aller Lehre- rinnen	in % von Spalte 1	Anzahl	in % aller Lehrer/ -innen	in % von Spalte 1	hauptamtlich/BAT			vollzeitbeschäftigt		
									Anzahl	in % aller Lehrer/ -innen	in % von Spalte 1	Anzahl	in % aller Lehrer/ -innen	in % von Spalte 1
1	2	3	4	5	6	7	8	9	10	11	12	13	14	
Kreisfreie Stadt Wuppertal	33	76,7	19	79,2	57,6	-	-	-	31	77,5	93,9	18	69,2	54,5
Regierungsbezirk Düsseldorf	33	76,7	19	79,2	57,6	-	-	-	31	77,5	93,9	18	69,2	54,5
davon kreisfreie Stadt	33	76,7	19	79,2	57,6	-	-	-	31	77,5	93,9	18	69,2	54,5
Kreis Unna	10	23,3	5	20,8	50,0	-	-	-	9	22,5	90,0	8	30,8	80,0
Regierungsbezirk Arnsberg	10	23,3	5	20,8	50,0	-	-	-	9	22,5	90,0	8	30,8	80,0
davon Kreis	10	23,3	5	20,8	50,0	-	-	-	9	22,5	90,0	8	30,8	80,0
Nordrhein-Westfalen	43	100	24	100	55,8	-	-	-	40	100	93,0	26	100	60,5
davon kreisfreie Stadt	33	76,7	19	79,2	57,6	-	-	-	31	77,5	93,9	18	69,2	54,5
Kreis	10	23,3	5	20,8	50,0	-	-	-	9	22,5	90,0	8	30,8	80,0
darunter langfristig abwesende Lehrer/-innen ¹⁾	2	4,7	1	4,2	50,0	-	-	-	2	5,0	100,0	2	7,7	100,0

1) beurlaubte, langfristig erkrankte und freigestellte (Sabbatjahr) Lehrer/-innen

5. Erteilte wöchentliche Unterrichtsstunden 2007/2008

Verwaltungsbezirk	Erteilte wöchentliche Unterrichtsstunden													je 100 Schüler/ -innen
	der Lehrer/-innen										darunter Mehrarbeit			
	ins- gesamt	in % aller Stun- den	weiblich		davon									
			Anzahl	in % von Spalte 1	hauptamtlich/BAT			na/nb/Nicht-BAT						
					Anzahl	in % von Spalte 1	je ha/BAT- Lehrer/ -in	Anzahl	in % von Spalte 1	je na/nb/ Nicht- BAT- Lehrer/ -in	Anzahl	in % von Spalte 1	je Lehrer/ -in mit Mehr- arbeit	
1	2	3	4	5	6	7	8	9	10	11	12	13	14	
Kreisfreie Stadt Wuppertal	683,0	83,0	390,0	57,1	675,0	98,8	21,8	8,0	1,2	4,0	-	-	-	147,8
Regierungsbezirk Düsseldorf	683,0	83,0	390,0	57,1	675,0	98,8	21,8	8,0	1,2	4,0	-	-	-	147,8
davon kreisfreie Stadt	683,0	83,0	390,0	57,1	675,0	98,8	21,8	8,0	1,2	4,0	-	-	-	147,8
Kreis Unna	140,0	17,0	81,0	57,9	134,0	95,7	14,9	6,0	4,3	6,0	-	-	-	162,8
Regierungsbezirk Arnsberg	140,0	17,0	81,0	57,9	134,0	95,7	14,9	6,0	4,3	6,0	-	-	-	162,8
davon Kreis	140,0	17,0	81,0	57,9	134,0	95,7	14,9	6,0	4,3	6,0	-	-	-	162,8
Nordrhein-Westfalen	823,0	100	471,0	57,2	809,0	98,3	20,2	14,0	1,7	4,7	-	-	-	150,2
davon kreisfreie Stadt	683,0	83,0	390,0	57,1	675,0	98,8	21,8	8,0	1,2	4,0	-	-	-	147,8
Kreis	140,0	17,0	81,0	57,9	134,0	95,7	14,9	6,0	4,3	6,0	-	-	-	162,8

Realschulen

1. Schuleckdaten 2007/2008

Verwaltungsbezirk	Schulen	Klassen	Schüler/-innen									je Klasse	je Lehrer/-in ¹⁾
			ins-gesamt	weiblich		ausländisch			Aussiedler/-innen				
				Anzahl	in % von Spalte 3	zu-sammen	in % von Spalte 3	weiblich	Anzahl	in % von Spalte 3			
											6		
1	2	3	4	5	6	7	8	9	10	11	12		
Kreisfreie Städte													
Düsseldorf	13	240	6 718	3 282	48,9	1 646	24,5	861	75	1,1	28,0	17,0	
Duisburg	10	211	5 869	2 856	48,7	1 039	17,7	503	32	0,5	27,8	17,2	
Essen	15	296	8 332	3 985	47,8	981	11,8	492	30	0,4	28,1	16,8	
Krefeld	5	127	3 483	1 680	48,2	576	16,5	299	119	3,4	27,4	16,9	
Mönchengladbach	4	103	2 901	1 471	50,7	342	11,8	177	22	0,8	28,2	17,4	
Mülheim an der Ruhr	3	73	2 179	1 070	49,1	288	13,2	138	27	1,2	29,8	15,8	
Oberhausen	3	88	2 582	1 340	51,9	363	14,1	184	12	0,5	29,3	18,3	
Remscheid	2	55	1 502	779	51,9	188	12,5	103	42	2,8	27,3	17,3	
Solingen	3	75	2 097	979	46,7	330	15,7	160	18	0,9	28,0	17,2	
Wuppertal	7	157	4 504	2 126	47,2	774	17,2	379	121	2,7	28,7	16,9	
Kreise													
Kleve	10	245	7 000	3 637	52,0	186	2,7	90	64	0,9	28,6	17,8	
Mettmann	19	356	10 018	5 308	53,0	1 107	11,1	571	201	2,0	28,1	16,3	
Rhein-Kreis Neuss	14	285	7 992	3 917	49,0	1 005	12,6	509	90	1,1	28,0	16,8	
Viersen	8	202	5 742	2 764	48,1	268	4,7	146	68	1,2	28,4	18,6	
Wesel	14	316	8 917	4 403	49,4	510	5,7	281	65	0,7	28,2	16,7	
Regierungsbezirk Düsseldorf	130	2 829	79 836	39 597	49,6	9 603	12,0	4 893	986	1,2	28,2	17,0	
davon													
kreisfreie Städte	65	1 425	40 167	19 568	48,7	6 527	16,2	3 296	498	1,2	28,2	17,0	
Kreise	65	1 404	39 669	20 029	50,5	3 076	7,8	1 597	488	1,2	28,3	17,1	
Kreisfreie Städte													
Aachen	4	85	2 279	1 085	47,6	467	20,5	238	47	2,1	26,8	15,8	
Bonn	9	150	4 109	1 841	44,8	724	17,6	387	165	4,0	27,4	15,3	
Köln	24	455	12 486	6 217	49,8	3 683	29,5	1 855	35	0,3	27,4	16,8	
Leverkusen	3	94	2 716	1 386	51,0	309	11,4	178	89	3,3	28,9	16,5	
Kreise													
Aachen	10	219	6 117	3 134	51,2	612	10,0	305	40	0,7	27,9	17,6	
Düren	10	181	4 947	2 425	49,0	357	7,2	188	33	0,7	27,3	17,3	
Rhein-Erft-Kreis	15	326	9 030	4 474	49,5	903	10,0	434	55	0,6	27,7	17,1	
Euskirchen	7	153	4 393	2 160	49,2	129	2,9	72	111	2,5	28,7	18,2	
Heinsberg	8	198	5 454	2 736	50,2	323	5,9	165	139	2,5	27,5	17,8	
Oberbergischer Kreis	14	258	7 190	3 585	49,9	369	5,1	194	586	8,2	27,9	17,0	
Rheinisch-Bergischer Kreis	10	207	5 710	2 777	48,6	398	7,0	206	45	0,8	27,6	17,3	
Rhein-Sieg-Kreis	18	376	10 607	5 231	49,3	906	8,5	456	339	3,2	28,2	16,6	
Regierungsbezirk Köln	132	2 702	75 038	37 051	49,4	9 180	12,2	4 678	1 684	2,2	27,8	17,0	
davon													
kreisfreie Städte	40	784	21 590	10 529	48,8	5 183	24,0	2 658	336	1,6	27,5	16,3	
Kreise	92	1 918	53 448	26 522	49,6	3 997	7,5	2 020	1 348	2,5	27,9	17,2	
Kreisfreie Städte													
Bottrop	3	69	1 943	962	49,5	253	13,0	148	6	0,3	28,2	17,3	
Gelsenkirchen	6	129	3 767	1 856	49,3	714	19,0	355	6	0,2	29,2	17,4	
Münster	9	160	4 490	2 109	47,0	316	7,0	173	195	4,3	28,1	15,7	

1) hauptamtliche/BAT- sowie nebenamtliche/nebenberufliche und Nicht-BAT-Lehrer/-innen

Noch: 1. Schuleckdaten 2007/2008

Verwaltungsbezirk	Schulen	Klassen	Schüler/-innen									je Klasse	je Lehrer/-in ¹⁾
			ins-gesamt	weiblich		ausländisch			Aussiedler/-innen				
				Anzahl	in % von Spalte 3	zu-sammen	in % von Spalte 3	weiblich	Anzahl	in % von Spalte 3			
											1		
Kreise													
Borken	17	391	10 867	5 551	51,1	271	2,5	121	96	0,9	27,8	18,1	
Coesfeld	9	194	5 448	2 664	48,9	118	2,2	57	157	2,9	28,1	16,7	
Recklinghausen	21	445	12 586	6 455	51,3	1 203	9,6	653	226	1,8	28,3	17,6	
Steinfurt	19	423	11 994	5 816	48,5	372	3,1	199	513	4,3	28,4	17,5	
Warendorf	11	258	7 203	3 556	49,4	324	4,5	162	341	4,7	27,9	17,1	
Regierungsbezirk Münster	95	2 069	58 298	28 969	49,7	3 571	6,1	1 868	1 540	2,6	28,2	17,3	
davon													
kreisfreie Städte	18	358	10 200	4 927	48,3	1 283	12,6	676	207	2,0	28,5	16,6	
Kreise	77	1 711	48 098	24 042	50,0	2 288	4,8	1 192	1 333	2,8	28,1	17,5	
Kreisfreie Stadt													
Bielefeld	10	189	5 195	2 527	48,6	691	13,3	363	639	12,3	27,5	16,2	
Kreise													
Gütersloh	13	315	8 792	4 322	49,2	500	5,7	239	385	4,4	27,9	17,4	
Herford	10	194	5 462	2 756	50,5	355	6,5	197	326	6,0	28,2	16,4	
Höxter	9	172	4 713	2 278	48,3	121	2,6	64	466	9,9	27,4	18,3	
Lippe	13	267	7 418	3 689	49,7	405	5,5	209	541	7,3	27,8	17,5	
Minden-Lübbecke	11	237	6 515	3 258	50,0	279	4,3	140	570	8,7	27,5	17,7	
Paderborn	12	249	7 045	3 588	50,9	247	3,5	131	412	5,8	28,3	17,4	
Regierungsbezirk Detmold	78	1 623	45 140	22 418	49,7	2 598	5,8	1 343	3 339	7,4	27,8	17,3	
davon													
kreisfreie Stadt	10	189	5 195	2 527	48,6	691	13,3	363	639	12,3	27,5	16,2	
Kreise	68	1 434	39 945	19 891	49,8	1 907	4,8	980	2 700	6,8	27,9	17,4	
Kreisfreie Städte													
Bochum	8	179	4 943	2 423	49,0	598	12,1	299	100	2,0	27,6	16,9	
Dortmund	14	322	8 831	4 411	49,9	1 522	17,2	780	201	2,3	27,4	16,9	
Hagen	6	107	2 924	1 514	51,8	421	14,4	216	24	0,8	27,3	17,6	
Hamm	6	133	3 737	1 867	50,0	364	9,7	179	118	3,2	28,1	17,3	
Herne	4	87	2 378	1 224	51,5	381	16,0	193	-	-	27,3	16,9	
Kreise													
Ennepe-Ruhr-Kreis	11	210	5 747	2 743	47,7	506	8,8	268	107	1,9	27,4	16,6	
Hochsauerlandkreis	12	238	6 823	3 455	50,6	297	4,4	145	166	2,4	28,7	17,9	
Märkischer Kreis	16	337	9 117	4 553	49,9	931	10,2	520	251	2,8	27,1	17,5	
Olpe	6	116	3 262	1 608	49,3	204	6,3	104	110	3,4	28,1	18,1	
Siegen-Wittgenstein	15	251	6 597	3 298	50,0	451	6,8	218	204	3,1	26,3	18,0	
Soest	11	249	6 713	3 355	50,0	317	4,7	150	335	5,0	27,0	16,4	
Unna	13	260	7 029	3 479	49,5	562	8,0	317	118	1,7	27,0	17,7	
Regierungsbezirk Arnsberg	122	2 489	68 101	33 930	49,8	6 554	9,6	3 389	1 734	2,5	27,4	17,3	
davon													
kreisfreie Städte	38	828	22 813	11 439	50,1	3 286	14,4	1 667	443	1,9	27,6	17,1	
Kreise	84	1 661	45 288	22 491	49,7	3 268	7,2	1 722	1 291	2,9	27,3	17,4	
Nordrhein-Westfalen	557	11 712	326 413	161 965	49,6	31 506	9,7	16 171	9 283	2,8	27,9	17,2	
davon													
kreisfreie Städte	171	3 584	99 965	48 990	49,0	16 970	17,0	8 660	2 123	2,1	27,9	16,8	
Kreise	386	8 128	226 448	112 975	49,9	14 536	6,4	7 511	7 160	3,2	27,9	17,3	

2. Verteilung der Schülerpopulation 2007/2008

Verwaltungsbezirk a = Zusammen b = weiblich c = Ausländer/-innen zusammen d = Ausländerinnen		Schüler/-innen							ohne Jahrgang	insgesamt
		davon im Schuljahrgang								
		05	06	07	08	09	10			
Kreisfreie Städte										
Düsseldorf	a	1 105	1 052	1 028	1 202	1 159	1 172	–	6 718	
	b	528	497	481	622	561	593	–	3 282	
	c	294	268	251	327	262	244	–	1 646	
	d	149	131	131	181	135	134	–	861	
Duisburg	a	1 001	930	850	973	1 091	1 024	–	5 869	
	b	461	443	405	474	540	533	–	2 856	
	c	220	212	164	162	153	128	–	1 039	
	d	99	111	73	82	71	67	–	503	
Essen	a	1 274	1 304	1 400	1 399	1 439	1 516	–	8 332	
	b	608	613	638	682	691	753	–	3 985	
	c	162	190	176	167	151	135	–	981	
	d	72	102	84	89	75	70	–	492	
Krefeld	a	578	540	570	604	614	577	–	3 483	
	b	257	253	282	292	275	321	–	1 680	
	c	89	112	90	102	97	86	–	576	
	d	48	54	47	55	40	55	–	299	
Mönchengladbach	a	477	441	485	471	519	508	–	2 901	
	b	256	208	230	243	274	260	–	1 471	
	c	54	68	58	57	68	37	–	342	
	d	31	31	25	31	41	18	–	177	
Mülheim an der Ruhr	a	375	329	349	339	397	390	–	2 179	
	b	187	170	171	166	182	194	–	1 070	
	c	59	37	50	53	49	40	–	288	
	d	26	21	24	29	20	18	–	138	
Oberhausen	a	394	411	401	460	468	448	–	2 582	
	b	191	211	191	226	270	251	–	1 340	
	c	71	83	48	64	56	41	–	363	
	d	31	45	24	35	29	20	–	184	
Remscheid	a	226	218	235	281	265	277	–	1 502	
	b	116	111	125	146	141	140	–	779	
	c	46	29	28	40	19	26	–	188	
	d	21	17	22	16	12	15	–	103	
Solingen	a	346	326	345	362	357	361	–	2 097	
	b	144	146	160	166	177	186	–	979	
	c	74	60	44	45	61	46	–	330	
	d	37	26	19	19	33	26	–	160	

Noch: 2. Verteilung der Schülerpopulation 2007/2008

Verwaltungsbezirk a = Zusammen b = weiblich c = Ausländer/-innen zusammen d = Ausländerinnen		Schüler/-innen							ohne Jahrgang	insgesamt
		davon im Schuljahrgang								
		05	06	07	08	09	10			
Noch: Kreisfreie Stadt										
Wuppertal	a	776	674	710	778	784	782	–	4 504	
	b	348	283	347	362	384	402	–	2 126	
	c	143	129	161	135	93	113	–	774	
	d	59	64	92	62	40	62	–	379	
Kreise										
Kleve	a	1 232	1 117	1 126	1 192	1 134	1 199	–	7 000	
	b	621	598	564	609	601	644	–	3 637	
	c	32	36	31	34	28	25	–	186	
	d	13	23	17	13	11	13	–	90	
Mettmann										
	a	1 703	1 612	1 510	1 644	1 790	1 759	–	10 018	
	b	913	828	745	900	1 006	916	–	5 308	
	c	186	213	190	178	159	181	–	1 107	
	d	99	108	89	94	90	91	–	571	
Rhein-Kreis Neuss										
	a	1 355	1 214	1 238	1 379	1 504	1 286	16	7 992	
	b	664	599	615	642	751	636	10	3 917	
	c	180	169	182	188	168	118	–	1 005	
	d	83	90	94	92	90	60	–	509	
Viersen										
	a	978	900	943	1 003	991	927	–	5 742	
	b	434	414	463	485	501	467	–	2 764	
	c	48	47	48	46	43	36	–	268	
	d	22	24	29	22	29	20	–	146	
Wesel										
	a	1 393	1 409	1 407	1 513	1 611	1 584	–	8 917	
	b	690	660	722	733	793	805	–	4 403	
	c	100	91	93	82	70	74	–	510	
	d	56	51	56	42	34	42	–	281	
Regierungsbezirk Düsseldorf										
	a	13 213	12 477	12 597	13 600	14 123	13 810	16	79 836	
	b	6 418	6 034	6 139	6 748	7 147	7 101	10	39 597	
	c	1 758	1 744	1 614	1 680	1 477	1 330	–	9 603	
	d	846	898	826	862	750	711	–	4 893	
davon										
kreisfreie Städte										
	a	6 552	6 225	6 373	6 869	7 093	7 055	–	40 167	
	b	3 096	2 935	3 030	3 379	3 495	3 633	–	19 568	
	c	1 212	1 188	1 070	1 152	1 009	896	–	6 527	
	d	573	602	541	599	496	485	–	3 296	
Kreise										
	a	6 661	6 252	6 224	6 731	7 030	6 755	16	39 669	
	b	3 322	3 099	3 109	3 369	3 652	3 468	10	20 029	
	c	546	556	544	528	468	434	–	3 076	
	d	273	296	285	263	254	226	–	1 597	

Noch: 2. Verteilung der Schülerpopulation 2007/2008

Verwaltungsbezirk a = Zusammen b = weiblich c = Ausländer/-innen zusammen d = Ausländerinnen		Schüler/-innen							
		davon im Schuljahrgang						ohne Jahrgang	insgesamt
		05	06	07	08	09	10		
Kreisfreie Städte									
Aachen	a	335	397	343	383	396	425	–	2 279
	b	150	191	164	190	178	212	–	1 085
	c	70	99	74	68	73	83	–	467
	d	32	54	36	31	35	50	–	238
Bonn	a	671	628	682	721	731	676	–	4 109
	b	310	259	323	329	308	312	–	1 841
	c	106	123	141	145	122	87	–	724
	d	57	60	72	82	66	50	–	387
Köln	a	2 004	1 943	2 035	2 194	2 130	2 180	–	12 486
	b	1 017	930	1 016	1 057	1 077	1 120	–	6 217
	c	619	625	637	666	569	567	–	3 683
	d	298	309	314	323	295	316	–	1 855
Leverkusen	a	451	417	415	498	443	492	–	2 716
	b	224	214	210	239	227	272	–	1 386
	c	58	56	43	53	49	50	–	309
	d	33	37	23	33	23	29	–	178
Kreise									
Aachen	a	986	961	975	1 051	1 091	1 053	–	6 117
	b	489	492	498	557	561	537	–	3 134
	c	117	123	113	88	78	93	–	612
	d	48	56	58	47	38	58	–	305
Düren	a	818	792	786	807	893	851	–	4 947
	b	418	390	391	395	436	395	–	2 425
	c	69	66	65	50	60	47	–	357
	d	40	34	34	29	28	23	–	188
Rhein-Erft-Kreis	a	1 550	1 436	1 446	1 522	1 538	1 538	–	9 030
	b	725	707	721	755	782	784	–	4 474
	c	190	163	132	159	134	125	–	903
	d	91	78	60	76	60	69	–	434
Euskirchen	a	750	692	716	732	734	769	–	4 393
	b	361	334	354	356	356	399	–	2 160
	c	23	27	23	17	20	19	–	129
	d	14	17	13	8	11	9	–	72
Heinsberg	a	925	879	824	925	1 023	878	–	5 454
	b	454	421	436	461	510	454	–	2 736
	c	77	60	47	40	55	44	–	323
	d	39	27	21	23	33	22	–	165

Noch: 2. Verteilung der Schülerpopulation 2007/2008

Verwaltungsbezirk a = Zusammen b = weiblich c = Ausländer/-innen zusammen d = Ausländerinnen		Schüler/-innen							ohne Jahrgang	insgesamt
		davon im Schuljahrgang								
		05	06	07	08	09	10			
Noch: Kreise										
Oberbergischer Kreis	a	1 176	1 180	1 128	1 185	1 315	1 206	–	7 190	
	b	595	576	548	571	663	632	–	3 585	
	c	57	85	65	49	62	51	–	369	
	d	29	49	35	17	32	32	–	194	
Rheinisch-Bergischer Kreis	a	919	919	898	979	1 005	990	–	5 710	
	b	441	469	455	457	481	474	–	2 777	
	c	74	65	72	65	63	59	–	398	
	d	37	36	37	36	31	29	–	206	
Rhein-Sieg-Kreis	a	1 870	1 762	1 690	1 787	1 799	1 699	–	10 607	
	b	898	877	830	911	889	826	–	5 231	
	c	188	168	149	155	127	119	–	906	
	d	101	78	66	80	75	56	–	456	
Regierungsbezirk Köln	a	12 455	12 006	11 938	12 784	13 098	12 757	–	75 038	
	b	6 082	5 860	5 946	6 278	6 468	6 417	–	37 051	
	c	1 648	1 660	1 561	1 555	1 412	1 344	–	9 180	
	d	819	835	769	785	727	743	–	4 678	
davon										
kreisfreie Städte	a	3 461	3 385	3 475	3 796	3 700	3 773	–	21 590	
	b	1 701	1 594	1 713	1 815	1 790	1 916	–	10 529	
	c	853	903	895	932	813	787	–	5 183	
	d	420	460	445	469	419	445	–	2 658	
Kreise	a	8 994	8 621	8 463	8 988	9 398	8 984	–	53 448	
	b	4 381	4 266	4 233	4 463	4 678	4 501	–	26 522	
	c	795	757	666	623	599	557	–	3 997	
	d	399	375	324	316	308	298	–	2 020	
Kreisfreie Städte										
Bottrop	a	303	351	293	314	355	327	–	1 943	
	b	148	170	157	150	164	173	–	962	
	c	55	56	45	42	33	22	–	253	
	d	39	28	28	22	17	14	–	148	
Gelsenkirchen	a	599	577	595	659	694	643	–	3 767	
	b	278	296	300	323	353	306	–	1 856	
	c	134	127	127	130	116	80	–	714	
	d	62	71	55	68	61	38	–	355	
Münster	a	747	766	691	738	797	751	–	4 490	
	b	349	387	298	345	369	361	–	2 109	
	c	64	55	49	52	49	47	–	316	
	d	31	30	24	31	31	26	–	173	

Noch: 2. Verteilung der Schülerpopulation 2007/2008

Verwaltungsbezirk a = Zusammen b = weiblich c = Ausländer/-innen zusammen d = Ausländerinnen		Schüler/-innen							
		davon im Schuljahrgang						ohne Jahrgang	insgesamt
		05	06	07	08	09	10		
Kreise									
Borken	a	1 838	1 847	1 714	1 840	1 835	1 793	–	10 867
	b	917	951	880	938	924	941	–	5 551
	c	50	47	53	38	49	34	–	271
	d	19	22	29	19	19	13	–	121
Coesfeld	a	939	923	878	928	894	886	–	5 448
	b	450	442	459	456	433	424	–	2 664
	c	19	17	22	23	23	14	–	118
	d	7	8	10	9	15	8	–	57
Recklinghausen	a	2 166	2 034	1 868	2 097	2 301	2 120	–	12 586
	b	1 103	995	959	1 088	1 179	1 131	–	6 455
	c	268	231	212	193	174	125	–	1 203
	d	149	131	115	106	88	64	–	653
Steinfurt	a	2 058	2 009	2 002	2 010	2 005	1 910	–	11 994
	b	1 004	939	948	944	1 007	974	–	5 816
	c	68	77	65	58	54	50	–	372
	d	32	40	41	32	26	28	–	199
Warendorf	a	1 273	1 209	1 123	1 214	1 202	1 182	–	7 203
	b	620	585	580	583	599	589	–	3 556
	c	82	54	51	61	34	42	–	324
	d	41	19	27	33	20	22	–	162
Regierungsbezirk Münster	a	9 923	9 716	9 164	9 800	10 083	9 612	–	58 298
	b	4 869	4 765	4 581	4 827	5 028	4 899	–	28 969
	c	740	664	624	597	532	414	–	3 571
	d	380	349	329	320	277	213	–	1 868
davon									
kreisfreie Städte	a	1 649	1 694	1 579	1 711	1 846	1 721	–	10 200
	b	775	853	755	818	886	840	–	4 927
	c	253	238	221	224	198	149	–	1 283
	d	132	129	107	121	109	78	–	676
Kreise	a	8 274	8 022	7 585	8 089	8 237	7 891	–	48 098
	b	4 094	3 912	3 826	4 009	4 142	4 059	–	24 042
	c	487	426	403	373	334	265	–	2 288
	d	248	220	222	199	168	135	–	1 192
Kreisfreie Stadt									
Bielefeld	a	916	848	796	892	854	889	–	5 195
	b	437	406	398	418	424	444	–	2 527
	c	144	128	124	98	93	104	–	691
	d	80	62	66	51	51	53	–	363

Noch: 2. Verteilung der Schülerpopulation 2007/2008

Verwaltungsbezirk a = Zusammen b = weiblich c = Ausländer/-innen zusammen d = Ausländerinnen		Schüler/-innen							
		davon im Schuljahrgang						ohne Jahrgang	insgesamt
		05	06	07	08	09	10		
Kreise									
Gütersloh	a	1 524	1 456	1 416	1 454	1 476	1 466	–	8 792
	b	735	689	697	738	742	721	–	4 322
	c	98	82	74	97	70	79	–	500
	d	51	40	30	46	33	39	–	239
Herford	a	898	866	920	918	898	962	–	5 462
	b	449	426	473	449	462	497	–	2 756
	c	64	61	63	60	45	62	–	355
	d	34	41	34	34	25	29	–	197
Höxter	a	847	795	761	759	783	768	–	4 713
	b	410	381	351	381	373	382	–	2 278
	c	27	20	28	16	19	11	–	121
	d	12	9	14	12	10	7	–	64
Lippe	a	1 209	1 167	1 169	1 305	1 243	1 325	–	7 418
	b	577	587	605	607	627	686	–	3 689
	c	68	84	78	51	63	61	–	405
	d	33	46	41	23	32	34	–	209
Minden-Lübbecke	a	1 143	1 038	1 027	1 043	1 085	1 179	–	6 515
	b	548	509	518	511	544	628	–	3 258
	c	76	60	41	37	34	31	–	279
	d	38	33	18	15	17	19	–	140
Paderborn	a	1 196	1 180	1 122	1 157	1 217	1 173	–	7 045
	b	624	558	575	575	642	614	–	3 588
	c	24	67	45	39	38	34	–	247
	d	12	35	20	21	22	21	–	131
Regierungsbezirk Detmold	a	7 733	7 350	7 211	7 528	7 556	7 762	–	45 140
	b	3 780	3 556	3 617	3 679	3 814	3 972	–	22 418
	c	501	502	453	398	362	382	–	2 598
	d	260	266	223	202	190	202	–	1 343
davon									
kreisfreie Stadt	a	916	848	796	892	854	889	–	5 195
	b	437	406	398	418	424	444	–	2 527
	c	144	128	124	98	93	104	–	691
	d	80	62	66	51	51	53	–	363
Kreise	a	6 817	6 502	6 415	6 636	6 702	6 873	–	39 945
	b	3 343	3 150	3 219	3 261	3 390	3 528	–	19 891
	c	357	374	329	300	269	278	–	1 907
	d	180	204	157	151	139	149	–	980

Noch: 2. Verteilung der Schülerpopulation 2007/2008

Verwaltungsbezirk a = Zusammen b = weiblich c = Ausländer/-innen zusammen d = Ausländerinnen		Schüler/-innen							ohne Jahrgang	insgesamt
		davon im Schuljahrgang								
		05	06	07	08	09	10			
Kreisfreie Städte										
Bochum	a	777	754	761	849	889	913	–	4 943	
	b	337	389	369	381	479	468	–	2 423	
	c	108	114	99	102	83	92	–	598	
	d	46	57	53	41	52	50	–	299	
Dortmund	a	1 504	1 451	1 410	1 432	1 527	1 507	–	8 831	
	b	729	676	720	718	781	787	–	4 411	
	c	296	270	284	245	228	199	–	1 522	
	d	144	134	151	121	120	110	–	780	
Hagen	a	456	428	439	544	539	518	–	2 924	
	b	237	230	228	269	295	255	–	1 514	
	c	81	76	70	82	60	52	–	421	
	d	40	38	33	46	33	26	–	216	
Hamm	a	619	651	640	625	636	566	–	3 737	
	b	304	323	305	323	335	277	–	1 867	
	c	59	77	70	64	53	41	–	364	
	d	23	30	37	38	31	20	–	179	
Herne	a	420	402	348	425	394	389	–	2 378	
	b	214	204	191	219	187	209	–	1 224	
	c	68	87	55	70	54	47	–	381	
	d	30	49	28	38	26	22	–	193	
Kreise										
Ennepe-Ruhr-Kreis	a	961	875	843	1 024	1 000	1 044	–	5 747	
	b	469	414	387	510	469	494	–	2 743	
	c	85	81	84	87	81	88	–	506	
	d	41	48	40	51	45	43	–	268	
Hochsauerlandkreis	a	1 220	1 067	1 120	1 157	1 217	1 042	–	6 823	
	b	578	522	579	599	633	544	–	3 455	
	c	48	46	48	59	54	42	–	297	
	d	18	25	26	30	27	19	–	145	
Märkischer Kreis	a	1 586	1 367	1 426	1 537	1 583	1 618	–	9 117	
	b	755	673	716	764	827	818	–	4 553	
	c	178	170	164	140	159	120	–	931	
	d	88	99	95	76	90	72	–	520	
Olpe	a	509	526	534	528	550	615	–	3 262	
	b	241	245	272	270	272	308	–	1 608	
	c	41	45	40	29	19	30	–	204	
	d	19	19	23	13	12	18	–	104	

Noch: 2. Verteilung der Schülerpopulation 2007/2008

Verwaltungsbezirk a = Zusammen b = weiblich c = Ausländer/-innen zusammen d = Ausländerinnen		Schüler/-innen							insgesamt
		davon im Schuljahrgang						ohne Jahrgang	
		05	06	07	08	09	10		
Noch: Kreise									
Siegen-Wittgenstein	a	1 117	1 041	1 068	1 087	1 163	1 121	–	6 597
	b	562	506	506	521	620	583	–	3 298
	c	88	94	72	67	66	64	–	451
	d	53	34	37	31	35	28	–	218
Soest	a	1 131	1 061	1 069	1 143	1 156	1 153	–	6 713
	b	559	524	525	590	561	596	–	3 355
	c	49	74	58	59	32	45	–	317
	d	21	35	30	29	20	15	–	150
Unna	a	1 120	1 185	1 090	1 154	1 234	1 246	–	7 029
	b	531	576	543	552	635	642	–	3 479
	c	107	115	95	93	75	77	–	562
	d	61	59	55	54	38	50	–	317
Regierungsbezirk Arnsberg	a	11 420	10 808	10 748	11 505	11 888	11 732	–	68 101
	b	5 516	5 282	5 341	5 716	6 094	5 981	–	33 930
	c	1 208	1 249	1 139	1 097	964	897	–	6 554
	d	584	627	608	568	529	473	–	3 389
davon									
kreisfreie Städte	a	3 776	3 686	3 598	3 875	3 985	3 893	–	22 813
	b	1 821	1 822	1 813	1 910	2 077	1 996	–	11 439
	c	612	624	578	563	478	431	–	3 286
	d	283	308	302	284	262	228	–	1 667
Kreise	a	7 644	7 122	7 150	7 630	7 903	7 839	–	45 288
	b	3 695	3 460	3 528	3 806	4 017	3 985	–	22 491
	c	596	625	561	534	486	466	–	3 268
	d	301	319	306	284	267	245	–	1 722
Nordrhein-Westfalen	a	54 744	52 357	51 658	55 217	56 748	55 673	16	326 413
	b	26 665	25 497	25 624	27 248	28 551	28 370	10	161 965
	c	5 855	5 819	5 391	5 327	4 747	4 367	–	31 506
	d	2 889	2 975	2 755	2 737	2 473	2 342	–	16 171
davon									
kreisfreie Städte	a	16 354	15 838	15 821	17 143	17 478	17 331	–	99 965
	b	7 830	7 610	7 709	8 340	8 672	8 829	–	48 990
	c	3 074	3 081	2 888	2 969	2 591	2 367	–	16 970
	d	1 488	1 561	1 461	1 524	1 337	1 289	–	8 660
Kreise	a	38 390	36 519	35 837	38 074	39 270	38 342	16	226 448
	b	18 835	17 887	17 915	18 908	19 879	19 541	10	112 975
	c	2 781	2 738	2 503	2 358	2 156	2 000	–	14 536
	d	1 401	1 414	1 294	1 213	1 136	1 053	–	7 511

3. Schulabgänger/-innen im Abgangsjahr 2007

Verwaltungsbezirk a = Zusammen b = weiblich c = Ausländer/-innen zusammen d = Ausländerinnen		Schulabgänger/-innen						insgesamt
		mit Hauptschulabschluss nach Jahrgang 09		mit Hauptschul- abschluss nach Jahrgang 10	mit mittlerem Schulabschluss (Fachoberschulreife)		ohne Hauptschul- abschluss	
		zusammen	darunter mit Qualifikation		zusammen	darunter mit Qualifikation		
Kreisfreie Städte								
Düsseldorf	a	41	36	30	1 049	482	14	1 134
	b	14	14	16	504	247	8	542
	c	12	11	5	223	105	4	244
	d	5	5	1	115	58	1	122
Duisburg	a	11	11	16	955	499	4	986
	b	4	4	8	508	269	2	522
	c	5	5	3	108	61	–	116
	d	3	3	1	50	27	–	54
Essen	a	18	12	22	1 507	740	18	1 565
	b	8	6	11	707	372	6	732
	c	5	2	3	129	64	3	140
	d	2	1	1	69	40	2	74
Krefeld	a	21	19	16	521	253	23	581
	b	10	9	8	275	149	10	303
	c	4	4	4	69	33	3	80
	d	1	1	2	41	23	1	45
Mönchengladbach	a	8	8	18	471	231	11	508
	b	2	2	10	226	122	5	243
	c	–	–	6	44	22	–	50
	d	–	–	1	19	12	–	20
Mülheim an der Ruhr	a	5	3	2	397	230	–	404
	b	–	–	1	190	115	–	191
	c	1	1	1	54	23	–	56
	d	–	–	–	30	15	–	30
Oberhausen	a	4	3	13	443	218	8	468
	b	4	3	5	228	116	4	241
	c	–	–	2	42	23	1	45
	d	–	–	–	26	14	–	26
Remscheid	a	10	10	9	244	113	1	264
	b	5	5	5	119	69	–	129
	c	7	7	1	23	13	–	31
	d	4	4	–	9	8	–	13
Solingen	a	2	2	7	351	163	2	362
	b	1	1	4	188	96	2	195
	c	1	1	2	30	9	–	33
	d	1	1	2	21	8	–	24

Noch: 3. Schulabgänger/-innen im Abgangsjahr 2007

Verwaltungsbezirk a = Zusammen b = weiblich c = Ausländer/-innen zusammen d = Ausländerinnen		Schulabgänger/-innen						insgesamt
		mit Hauptschulabschluss nach Jahrgang 09		mit Hauptschul- abschluss nach Jahrgang 10	mit mittlerem Schulabschluss (Fachoberschulreife)		ohne Hauptschul- abschluss	
		zusammen	darunter mit Qualifikation		zusammen	darunter mit Qualifikation		
Noch: Kreisfreie Stadt								
Wuppertal	a	22	14	9	719	326	19	769
	b	8	6	3	360	167	10	381
	c	5	4	2	93	36	2	102
	d	2	2	1	48	18	2	53
Kreise								
Kleve	a	6	5	4	1 122	607	4	1 136
	b	3	3	1	630	368	4	638
	c	–	–	–	20	7	–	20
	d	–	–	–	13	5	–	13
Mettmann								
	a	32	27	34	1 619	806	9	1 694
	b	17	15	20	876	461	4	917
	c	4	4	8	157	74	2	171
	d	4	4	6	80	36	–	90
Rhein-Kreis Neuss								
	a	29	27	23	1 367	708	10	1 429
	b	15	15	7	676	365	3	701
	c	8	8	3	135	65	4	150
	d	5	5	1	81	41	1	88
Viersen								
	a	19	13	14	839	464	6	878
	b	8	7	5	453	275	1	467
	c	2	1	1	24	8	–	27
	d	–	–	–	10	3	–	10
Wesel								
	a	35	33	43	1 614	848	8	1 700
	b	17	15	20	857	474	2	896
	c	4	4	3	54	22	–	61
	d	2	2	2	25	14	–	29
Regierungsbezirk Düsseldorf								
	a	263	223	260	13 218	6 688	137	13 878
	b	116	105	124	6 797	3 665	61	7 098
	c	58	52	44	1 205	565	19	1 326
	d	29	28	18	637	322	7	691
davon								
kreisfreie Städte								
	a	142	118	142	6 657	3 255	100	7 041
	b	56	50	71	3 305	1 722	47	3 479
	c	40	35	29	815	389	13	897
	d	18	17	9	428	223	6	461
Kreise								
	a	121	105	118	6 561	3 433	37	6 837
	b	60	55	53	3 492	1 943	14	3 619
	c	18	17	15	390	176	6	429
	d	11	11	9	209	99	1	230

Noch: 3. Schulabgänger/-innen im Abgangsjahr 2007

Verwaltungsbezirk a = Zusammen b = weiblich c = Ausländer/-innen zusammen d = Ausländerinnen		Schulabgänger/-innen						insgesamt
		mit Hauptschulabschluss nach Jahrgang 09		mit Hauptschul- abschluss nach Jahrgang 10	mit mittlerem Schulabschluss (Fachoberschulreife)		ohne Hauptschul- abschluss	
		zusammen	darunter mit Qualifikation		zusammen	darunter mit Qualifikation		
Kreisfreie Städte								
Aachen	a	15	13	16	374	162	7	412
	b	7	6	9	193	89	3	212
	c	2	2	1	60	16	3	66
	d	–	–	1	33	11	2	36
Bonn	a	12	11	11	596	292	2	621
	b	5	5	3	283	138	1	292
	c	4	3	3	74	29	–	81
	d	2	2	1	48	21	–	51
Köln	a	44	35	43	1 931	950	25	2 043
	b	23	18	21	963	478	12	1 019
	c	15	13	13	462	211	12	502
	d	6	5	6	241	105	4	257
Leverkusen	a	10	2	7	431	200	2	450
	b	2	2	3	220	102	1	226
	c	–	–	1	39	18	–	40
	d	–	–	–	20	10	–	20
Kreise								
Aachen	a	23	16	16	898	407	13	950
	b	7	4	6	469	232	3	485
	c	1	1	2	52	18	1	56
	d	–	–	–	24	9	–	24
Düren	a	16	6	15	833	407	9	873
	b	6	3	9	388	199	2	405
	c	1	–	–	35	12	–	36
	d	–	–	–	17	7	–	17
Rhein-Erft-Kreis	a	20	16	30	1 503	751	12	1 565
	b	8	7	14	767	431	4	793
	c	–	–	2	112	53	2	116
	d	–	–	1	63	37	1	65
Euskirchen	a	10	9	4	607	347	1	622
	b	2	2	2	302	177	–	306
	c	1	1	–	11	6	–	12
	d	–	–	–	8	5	–	8
Heinsberg	a	11	9	15	1 008	549	2	1 036
	b	3	2	5	527	307	–	535
	c	–	–	3	50	19	–	53
	d	–	–	–	22	7	–	22

Noch: 3. Schulabgänger/-innen im Abgangsjahr 2007

Verwaltungsbezirk a = Zusammen b = weiblich c = Ausländer/-innen zusammen d = Ausländerinnen		Schulabgänger/-innen						insgesamt
		mit Hauptschulabschluss nach Jahrgang 09		mit Hauptschul- abschluss nach Jahrgang 10	mit mittlerem Schulabschluss (Fachoberschulreife)		ohne Hauptschul- abschluss	
		zusammen	darunter mit Qualifikation		zusammen	darunter mit Qualifikation		
Noch: Kreise								
Oberbergischer Kreis	a	19	19	11	1 168	563	6	1 204
	b	12	12	6	566	302	3	587
	c	2	2	–	40	14	2	44
	d	2	2	–	21	7	1	24
Rheinisch-Bergischer Kreis	a	16	15	7	941	542	7	971
	b	9	8	3	450	277	2	464
	c	2	2	–	74	37	1	77
	d	1	1	–	41	20	–	42
Rhein-Sieg-Kreis	a	16	8	21	1 662	901	11	1 710
	b	9	5	13	881	520	2	905
	c	1	1	–	110	54	2	113
	d	–	–	–	56	26	–	56
Regierungsbezirk Köln	a	212	159	196	11 952	6 071	97	12 457
	b	93	74	94	6 009	3 252	33	6 229
	c	29	25	25	1 119	487	23	1 196
	d	11	10	9	594	265	8	622
davon								
kreisfreie Städte	a	81	61	77	3 332	1 604	36	3 526
	b	37	31	36	1 659	807	17	1 749
	c	21	18	18	635	274	15	689
	d	8	7	8	342	147	6	364
Kreise	a	131	98	119	8 620	4 467	61	8 931
	b	56	43	58	4 350	2 445	16	4 480
	c	8	7	7	484	213	8	507
	d	3	3	1	252	118	2	258
Kreisfreie Städte								
Bottrop	a	10	8	3	347	125	2	362
	b	6	5	1	175	73	2	184
	c	–	–	1	21	12	–	22
	d	–	–	–	11	8	–	11
Gelsenkirchen	a	8	5	21	648	358	11	688
	b	2	2	9	327	195	8	346
	c	2	2	3	90	46	2	97
	d	–	–	2	47	23	1	50
Münster	a	1	1	2	730	377	2	735
	b	1	1	1	368	203	1	371
	c	–	–	–	41	12	–	41
	d	–	–	–	25	7	–	25

Noch: 3. Schulabgänger/-innen im Abgangsjahr 2007

Verwaltungsbezirk a = Zusammen b = weiblich c = Ausländer/-innen zusammen d = Ausländerinnen		Schulabgänger/-innen						insgesamt
		mit Hauptschulabschluss nach Jahrgang 09		mit Hauptschul- abschluss nach Jahrgang 10	mit mittlerem Schulabschluss (Fachoberschulreife)		ohne Hauptschul- abschluss	
		zusammen	darunter mit Qualifikation		zusammen	darunter mit Qualifikation		
Kreise								
Borken	a	13	13	16	1 878	1 143	4	1 911
	b	8	8	8	997	628	1	1 014
	c	–	–	3	30	18	–	33
	d	–	–	1	16	10	–	17
Coesfeld	a	3	3	4	959	563	2	968
	b	–	–	1	471	282	–	472
	c	–	–	–	17	9	–	17
	d	–	–	–	9	4	–	9
Recklinghausen	a	25	14	29	2 045	1 040	15	2 114
	b	9	6	16	1 059	598	7	1 091
	c	3	2	3	137	52	2	145
	d	1	1	1	67	31	1	70
Steinfurt	a	23	17	33	1 861	1 002	11	1 928
	b	10	7	19	943	558	2	974
	c	1	1	2	41	12	–	44
	d	–	–	1	18	6	–	19
Warendorf	a	7	5	8	1 107	617	1	1 123
	b	2	2	1	588	337	–	591
	c	–	–	2	49	20	–	51
	d	–	–	1	27	13	–	28
Regierungsbezirk Münster	a	90	66	116	9 575	5 225	48	9 829
	b	38	31	56	4 928	2 874	21	5 043
	c	6	5	14	426	181	4	450
	d	1	1	6	220	102	2	229
davon								
kreisfreie Städte	a	19	14	26	1 725	860	15	1 785
	b	9	8	11	870	471	11	901
	c	2	2	4	152	70	2	160
	d	–	–	2	83	38	1	86
Kreise	a	71	52	90	7 850	4 365	33	8 044
	b	29	23	45	4 058	2 403	10	4 142
	c	4	3	10	274	111	2	290
	d	1	1	4	137	64	1	143
Kreisfreie Stadt								
Bielefeld	a	11	9	8	795	405	6	820
	b	5	5	7	427	231	4	443
	c	3	2	–	103	47	1	107
	d	2	2	–	59	28	–	61

Noch: 3. Schulabgänger/-innen im Abgangsjahr 2007

Verwaltungsbezirk		Schulabgänger/-innen						insgesamt
		mit Hauptschulabschluss nach Jahrgang 09		mit Hauptschulabschluss nach Jahrgang 10	mit mittlerem Schulabschluss (Fachoberschulreife)		ohne Hauptschulabschluss	
		zusammen	darunter mit Qualifikation		zusammen	darunter mit Qualifikation		
Kreise								
Gütersloh	a	9	9	20	1 384	777	5	1 418
	b	2	2	12	694	424	2	710
	c	–	–	–	64	29	1	65
	d	–	–	–	39	16	–	39
Herford	a	9	8	3	930	529	2	944
	b	7	6	1	495	293	1	504
	c	–	–	–	52	32	–	52
	d	–	–	–	29	18	–	29
Höxter	a	5	5	4	802	417	–	811
	b	1	1	–	411	232	–	412
	c	–	–	–	18	9	–	18
	d	–	–	–	9	4	–	9
Lippe	a	18	15	24	1 299	691	8	1 349
	b	5	4	9	662	377	3	679
	c	1	–	2	52	16	–	55
	d	–	–	1	29	13	–	30
								–
Minden-Lübbecke	a	7	5	7	1 166	643	4	1 184
	b	3	2	4	599	346	3	609
	c	1	–	–	39	25	–	40
	d	1	–	–	21	13	–	22
Paderborn	a	9	4	9	1 160	642	–	1 178
	b	6	3	3	623	382	–	632
	c	2	2	1	32	10	–	35
	d	1	1	1	18	7	–	20
Regierungsbezirk Detmold	a	68	55	75	7 536	4 104	25	7 704
	b	29	23	36	3 911	2 285	13	3 989
	c	7	4	3	360	168	2	372
	d	4	3	2	204	99	–	210
davon								
kreisfreie Stadt	a	11	9	8	795	405	6	820
	b	5	5	7	427	231	4	443
	c	3	2	–	103	47	1	107
	d	2	2	–	59	28	–	61
Kreise	a	57	46	67	6 741	3 699	19	6 884
	b	24	18	29	3 484	2 054	9	3 546
	c	4	2	3	257	121	1	265
	d	2	1	2	145	71	–	149

Noch: 3. Schulabgänger/-innen im Abgangsjahr 2007

Verwaltungsbezirk		Schulabgänger/-innen						insgesamt
		mit Hauptschulabschluss nach Jahrgang 09		mit Hauptschulabschluss nach Jahrgang 10	mit mittlerem Schulabschluss (Fachoberschulreife)		ohne Hauptschulabschluss	
		zusammen	darunter mit Qualifikation		zusammen	darunter mit Qualifikation		
Kreisfreie Städte								
Bochum	a	23	23	13	886	434	1	923
	b	10	10	6	480	279	–	496
	c	6	6	1	66	30	–	73
	d	5	5	1	28	13	–	34
Dortmund	a	29	27	33	1 351	675	17	1 430
	b	17	17	18	720	379	9	764
	c	6	6	7	171	81	1	185
	d	4	4	5	88	42	–	97
Hagen	a	4	4	13	441	194	2	460
	b	3	3	4	235	114	–	242
	c	1	1	3	44	16	–	48
	d	1	1	–	22	9	–	23
Hamm	a	7	7	9	549	266	7	572
	b	3	3	2	296	152	2	303
	c	2	2	1	37	19	3	43
	d	–	–	–	17	9	2	19
Herne	a	4	4	29	388	195	8	429
	b	2	2	12	195	105	2	211
	c	–	–	6	46	15	2	54
	d	–	–	2	23	7	–	25
Kreise								
Ennepe-Ruhr-Kreis	a	6	5	13	1 020	546	4	1 043
	b	2	1	4	530	302	3	539
	c	1	1	–	66	36	–	67
	d	1	1	–	38	21	–	39
Hochsauerlandkreis	a	18	6	8	1 134	564	8	1 168
	b	8	3	6	572	303	5	591
	c	2	–	–	36	15	1	39
	d	–	–	–	14	5	1	15
Märkischer Kreis	a	24	19	23	1 601	806	15	1 663
	b	10	8	7	826	441	8	851
	c	1	–	7	132	63	3	143
	d	1	–	5	66	32	2	74
Olpe	a	4	3	2	479	259	7	492
	b	3	3	1	240	139	5	249
	c	–	–	–	16	9	–	16
	d	–	–	–	7	5	–	7

Noch: 3. Schulabgänger/-innen im Abgangsjahr 2007

Verwaltungsbezirk a = Zusammen b = weiblich c = Ausländer/-innen zusammen d = Ausländerinnen		Schulabgänger/-innen						insgesamt
		mit Hauptschulabschluss nach Jahrgang 09		mit Hauptschul- abschluss nach Jahrgang 10	mit mittlerem Schulabschluss (Fachoberschulreife)		ohne Hauptschul- abschluss	
		zusammen	darunter mit Qualifikation		zusammen	darunter mit Qualifikation		
Noch: Kreise								
Siegen-Wittgenstein	a	9	8	22	1 081	573	3	1 115
	b	6	6	13	558	308	–	577
	c	2	2	1	45	20	1	49
	d	2	2	–	20	11	–	22
Soest	a	19	19	21	1 152	529	17	1 209
	b	6	6	10	581	296	12	609
	c	4	4	3	48	19	–	55
	d	3	3	–	26	11	–	29
Unna	a	11	10	23	1 118	556	9	1 161
	b	5	4	13	542	279	5	565
	c	–	–	1	75	34	–	76
	d	–	–	1	38	16	–	39
Regierungsbezirk Arnsberg	a	158	135	209	11 200	5 597	98	11 665
	b	75	66	96	5 775	3 097	51	5 997
	c	25	22	30	782	357	11	848
	d	17	16	14	387	181	5	423
davon								
kreisfreie Städte	a	67	65	97	3 615	1 764	35	3 814
	b	35	35	42	1 926	1 029	13	2 016
	c	15	15	18	364	161	6	403
	d	10	10	8	178	80	2	198
Kreise	a	91	70	112	7 585	3 833	63	7 851
	b	40	31	54	3 849	2 068	38	3 981
	c	10	7	12	418	196	5	445
	d	7	6	6	209	101	3	225
Nordrhein-Westfalen	a	791	638	856	53 481	27 685	405	55 533
	b	351	299	406	27 420	15 173	179	28 356
	c	125	108	116	3 892	1 758	59	4 192
	d	62	58	49	2 042	969	22	2 175
davon								
kreisfreie Städte	a	320	267	350	16 124	7 888	192	16 986
	b	142	129	167	8 187	4 260	92	8 588
	c	81	72	69	2 069	941	37	2 256
	d	38	36	27	1 090	516	15	1 170
Kreise	a	471	371	506	37 357	19 797	213	38 547
	b	209	170	239	19 233	10 913	87	19 768
	c	44	36	47	1 823	817	22	1 936
	d	24	22	22	952	453	7	1 005

4. Lehrergrunddaten 2007/2008

Verwaltungsbezirk	Lehrer/-innen													
	insgesamt	in % aller Lehrer/-innen	weiblich			ausländisch			darunter					
			Anzahl	in % aller Lehrerinnen	in % von Spalte 1	Anzahl	in % aller Lehrer/-innen	in % von Spalte 1	hauptamtlich/BAT			vollzeitbeschäftigt		
									Anzahl	in % aller Lehrer/-innen	in % von Spalte 1	Anzahl	in % aller Lehrer/-innen	in % von Spalte 1
1	2	3	4	5	6	7	8	9	10	11	12	13	14	
Kreisfreie Städte														
Düsseldorf	396	2,1	276	2,2	69,7	2	2,6	0,5	371	2,1	93,7	230	2,1	58,1
Duisburg	341	1,8	212	1,7	62,2	3	3,9	0,9	319	1,8	93,5	205	1,9	60,1
Essen	496	2,6	340	2,7	68,5	1	1,3	0,2	468	2,6	94,4	285	2,6	57,5
Krefeld	206	1,1	156	1,2	75,7	3	3,9	1,5	202	1,1	98,1	120	1,1	58,3
Mönchengladbach	167	0,9	108	0,9	64,7	–	–	–	153	0,8	91,6	91	0,8	54,5
Mülheim an der Ruhr	138	0,7	98	0,8	71,0	1	1,3	0,7	123	0,7	89,1	64	0,6	46,4
Oberhausen	141	0,7	86	0,7	61,0	–	–	–	131	0,7	92,9	91	0,8	64,5
Remscheid	87	0,5	57	0,5	65,5	1	1,3	1,1	77	0,4	88,5	51	0,5	58,6
Solingen	122	0,6	79	0,6	64,8	1	1,3	0,8	113	0,6	92,6	71	0,7	58,2
Wuppertal	266	1,4	189	1,5	71,1	–	–	–	245	1,4	92,1	148	1,4	55,6
Kreise														
Kleve	394	2,1	250	2,0	63,5	5	6,6	1,3	372	2,1	94,4	236	2,2	59,9
Mettmann	616	3,2	437	3,5	70,9	3	3,9	0,5	578	3,2	93,8	302	2,8	49,0
Rhein-Kreis Neuss	475	2,5	325	2,6	68,4	2	2,6	0,4	442	2,5	93,1	260	2,4	54,7
Viersen	308	1,6	207	1,6	67,2	–	–	–	287	1,6	93,2	179	1,6	58,1
Wesel	533	2,8	341	2,7	64,0	5	6,6	0,9	505	2,8	94,7	304	2,8	57,0
Regierungsbezirk Düsseldorf	4 686	24,6	3 161	25,1	67,5	27	35,5	0,6	4 386	24,3	93,6	2 637	24,3	56,3
davon														
kreisfreie Städte	2 360	12,4	1 601	12,7	67,8	12	15,8	0,5	2 202	12,2	93,3	1 356	12,5	57,5
Kreise	2 326	12,2	1 560	12,4	67,1	15	19,7	0,6	2 184	12,1	93,9	1 281	11,8	55,1
Kreisfreie Städte														
Aachen	144	0,8	96	0,8	66,7	1	1,3	0,7	137	0,8	95,1	79	0,7	54,9
Bonn	268	1,4	190	1,5	70,9	2	2,6	0,7	246	1,4	91,8	139	1,3	51,9
Köln	745	3,9	509	4,0	68,3	4	5,3	0,5	701	3,9	94,1	437	4,0	58,7
Leverkusen	165	0,9	126	1,0	76,4	1	1,3	0,6	153	0,8	92,7	82	0,8	49,7
Kreise														
Aachen	347	1,8	228	1,8	65,7	2	2,6	0,6	339	1,9	97,7	196	1,8	56,5
Düren	286	1,5	202	1,6	70,6	2	2,6	0,7	270	1,5	94,4	162	1,5	56,6
Rhein-Erft-Kreis	528	2,8	374	3,0	70,8	3	3,9	0,6	504	2,8	95,5	310	2,9	58,7
Euskirchen	241	1,3	155	1,2	64,3	–	–	–	231	1,3	95,9	154	1,4	63,9
Heinsberg	307	1,6	179	1,4	58,3	2	2,6	0,7	298	1,7	97,1	193	1,8	62,9
Oberbergischer Kreis	422	2,2	266	2,1	63,0	2	2,6	0,5	400	2,2	94,8	239	2,2	56,6
Rheinisch-Bergischer Kreis	330	1,7	218	1,7	66,1	–	–	–	308	1,7	93,3	165	1,5	50,0
Rhein-Sieg-Kreis	639	3,4	470	3,7	73,6	2	2,6	0,3	603	3,3	94,4	330	3,0	51,6
Regierungsbezirk Köln	4 422	23,2	3 013	24,0	68,1	21	27,6	0,5	4 190	23,3	94,8	2 486	22,9	56,2
davon														
kreisfreie Städte	1 322	6,9	921	7,3	69,7	8	10,5	0,6	1 237	6,9	93,6	737	6,8	55,7
Kreise	3 100	16,3	2 092	16,6	67,5	13	17,1	0,4	2 953	16,4	95,3	1 749	16,1	56,4
Kreisfreie Städte														
Bottrop	112	0,6	78	0,6	69,6	1	1,3	0,9	106	0,6	94,6	58	0,5	51,8
Gelsenkirchen	216	1,1	155	1,2	71,8	–	–	–	208	1,2	96,3	124	1,1	57,4
Münster	286	1,5	219	1,7	76,6	–	–	–	269	1,5	94,1	144	1,3	50,3

1) beurlaubte, langfristig erkrankte und freigestellte (Sabbatjahr) Lehrer/-innen

Noch: 4. Lehrergrunddaten 2007/2008

Verwaltungsbezirk	Lehrer/-innen													
	ins-gesamt	in % aller Lehrer/-innen	weiblich			ausländisch			darunter					
			Anzahl	in % aller Lehrer/-innen	in % von Spalte 1	Anzahl	in % aller Lehrer/-innen	in % von Spalte 1	hauptamtlich/BAT			vollzeitbeschäftigt		
									Anzahl	in % aller Lehrer/-innen	in % von Spalte 1	Anzahl	in % aller Lehrer/-innen	in % von Spalte 1
1	2	3	4	5	6	7	8	9	10	11	12	13	14	
Kreise														
Borken	599	3,1	367	2,9	61,3	4	5,3	0,7	572	3,2	95,5	364	3,4	60,8
Coesfeld	326	1,7	222	1,8	68,1	1	1,3	0,3	311	1,7	95,4	163	1,5	50,0
Recklinghausen	716	3,8	463	3,7	64,7	3	3,9	0,4	679	3,8	94,8	430	4,0	60,1
Steinfurt	686	3,6	466	3,7	67,9	–	–	–	656	3,6	95,6	393	3,6	57,3
Warendorf	422	2,2	299	2,4	70,9	1	1,3	0,2	405	2,2	96,0	203	1,9	48,1
Regierungsbezirk Münster	3 363	17,7	2 269	18,0	67,5	10	13,2	0,3	3 206	17,8	95,3	1 879	17,3	55,9
davon														
kreisfreie Städte	614	3,2	452	3,6	73,6	1	1,3	0,2	583	3,2	95,0	326	3,0	53,1
Kreise	2 749	14,5	1 817	14,4	66,1	9	11,8	0,3	2 623	14,6	95,4	1 553	14,3	56,5
Kreisfreie Stadt														
Bielefeld	320	1,7	217	1,7	67,8	2	2,6	0,6	302	1,7	94,4	171	1,6	53,4
Kreise														
Gütersloh	506	2,7	309	2,5	61,1	1	1,3	0,2	478	2,7	94,5	286	2,6	56,5
Herford	333	1,8	203	1,6	61,0	–	–	–	307	1,7	92,2	167	1,5	50,2
Höxter	257	1,4	151	1,2	58,8	1	1,3	0,4	251	1,4	97,7	163	1,5	63,4
Lippe	424	2,2	252	2,0	59,4	2	2,6	0,5	411	2,3	96,9	252	2,3	59,4
Minden-Lübbecke	368	1,9	227	1,8	61,7	–	–	–	358	2,0	97,3	232	2,1	63,0
Paderborn	404	2,1	284	2,3	70,3	–	–	–	387	2,1	95,8	228	2,1	56,4
Regierungsbezirk Detmold	2 612	13,7	1 643	13,1	62,9	6	7,9	0,2	2 494	13,8	95,5	1 499	13,8	57,4
davon														
kreisfreie Stadt	320	1,7	217	1,7	67,8	2	2,6	0,6	302	1,7	94,4	171	1,6	53,4
Kreise	2 292	12,0	1 426	11,3	62,2	4	5,3	0,2	2 192	12,2	95,6	1 328	12,2	57,9
Kreisfreie Städte														
Bochum	293	1,5	203	1,6	69,3	1	1,3	0,3	278	1,5	94,9	167	1,5	57,0
Dortmund	522	2,7	359	2,9	68,8	1	1,3	0,2	488	2,7	93,5	301	2,8	57,7
Hagen	166	0,9	110	0,9	66,3	–	–	–	161	0,9	97,0	108	1,0	65,1
Hamm	216	1,1	137	1,1	63,4	–	–	–	205	1,1	94,9	135	1,2	62,5
Herne	141	0,7	94	0,7	66,7	–	–	–	134	0,7	95,0	86	0,8	61,0
Kreise														
Ennepe-Ruhr-Kreis	346	1,8	235	1,9	67,9	1	1,3	0,3	321	1,8	92,8	189	1,7	54,6
Hochsauerlandkreis	381	2,0	211	1,7	55,4	3	3,9	0,8	362	2,0	95,0	237	2,2	62,2
Märkischer Kreis	520	2,7	315	2,5	60,6	3	3,9	0,6	495	2,7	95,2	316	2,9	60,8
Olpe	180	0,9	97	0,8	53,9	–	–	–	174	1,0	96,7	128	1,2	71,1
Siegen-Wittgenstein	367	1,9	203	1,6	55,3	1	1,3	0,3	352	2,0	95,9	241	2,2	65,7
Soest	409	2,2	272	2,2	66,5	2	2,6	0,5	387	2,1	94,6	211	1,9	51,6
Unna	398	2,1	258	2,1	64,8	–	–	–	382	2,1	96,0	241	2,2	60,6
Regierungsbezirk Arnsberg	3 939	20,7	2 494	19,8	63,3	12	15,8	0,3	3 739	20,8	94,9	2 360	21,7	59,9
davon														
kreisfreie Städte	1 338	7,0	903	7,2	67,5	2	2,6	0,1	1 266	7,0	94,6	797	7,3	59,6
Kreise	2 601	13,7	1 591	12,6	61,2	10	13,2	0,4	2 473	13,7	95,1	1 563	14,4	60,1
Nordrhein-Westfalen	19 022	100	12 580	100	66,1	76	100	0,4	18 015	100	94,7	10 861	100	57,1
davon														
kreisfreie Städte	5 954	31,3	4 094	32,5	68,8	25	32,9	0,4	5 590	31,0	93,9	3 387	31,2	56,9
Kreise	13 068	68,7	8 486	67,5	64,9	51	67,1	0,4	12 425	69,0	95,1	7 474	68,8	57,2
darunter langfristige abwesende Lehrer/-innen ¹⁾	381	2,0	306	2,4	80,3	–	–	–	378	2,1	99,2	203	1,9	53,3

5. Erteilte wöchentliche Unterrichtsstunden 2007/2008

Verwaltungsbezirk	Erteilte wöchentliche Unterrichtsstunden													je 100 Schüler/-innen
	der Lehrer/-innen										darunter Mehrarbeit			
	insgesamt	in % aller Stunden	weiblich		davon									
			Anzahl	in % von Sp. 1	hauptamtlich/BAT			na/nb/Nicht-BAT			Anzahl	in % von Sp. 1	je Lehrer/-in mit Mehrarbeit	
1	2	3	4	5	6	7	8	9	10	11	12	13	14	
Kreisfreie Städte														
Düsseldorf	8 132,0	2,1	5 542,0	68,2	7 972,0	98,0	21,5	160,0	2,0	6,4	2,0	0	1,0	121,0
Duisburg	6 763,0	1,7	3 997,0	59,1	6 666,0	98,6	20,9	97,0	1,4	4,4	4,0	0,1	4,0	115,2
Essen	10 094,0	2,6	6 639,0	65,8	9 907,0	98,1	21,2	187,0	1,9	6,7	-	-	-	121,1
Krefeld	4 172,0	1,1	3 101,0	74,3	4 134,0	99,1	20,5	38,0	0,9	9,5	4,0	0,1	4,0	119,8
Mönchengladbach	3 324,0	0,8	1 955,0	58,8	3 226,0	97,1	21,1	98,0	2,9	7,0	-	-	-	114,6
Mülheim an der Ruhr	2 622,0	0,7	1 795,0	68,5	2 522,0	96,2	20,5	100,0	3,8	6,7	1,0	0	1,0	120,3
Oberhausen	3 023,0	0,8	1 755,0	58,1	2 949,0	97,6	22,5	74,0	2,4	7,4	-	-	-	117,1
Remscheid	1 824,0	0,5	1 143,0	62,7	1 748,0	95,8	22,7	76,0	4,2	7,6	-	-	-	121,4
Solingen	2 518,0	0,6	1 493,0	59,3	2 464,0	97,9	21,8	54,0	2,1	6,0	-	-	-	120,1
Wuppertal	5 330,0	1,4	3 596,0	67,5	5 178,0	97,1	21,1	152,0	2,9	7,2	5,0	0,1	2,5	118,3
Kreise														
Kleve	8 049,0	2,1	4 855,0	60,3	7 900,0	98,1	21,2	149,0	1,9	6,8	10,0	0,1	2,5	115,0
Mettmann	11 952,7	3,0	8 244,3	69,0	11 707,7	98,0	20,3	245,0	2,0	6,4	4,0	0	1,3	119,3
Rhein-Kreis Neuss	9 161,0	2,3	6 022,0	65,7	8 973,0	97,9	20,3	188,0	2,1	5,7	23,0	0,3	3,3	114,6
Viersen	6 408,0	1,6	4 086,0	63,8	6 292,0	98,2	21,9	116,0	1,8	5,5	3,0	0	1,0	111,6
Wesel	10 806,0	2,8	6 652,0	61,6	10 632,0	98,4	21,1	174,0	1,6	6,2	8,0	0,1	2,7	121,2
Regierungsbezirk Düsseldorf	94 178,7	24,0	60 875,3	64,6	92 270,7	98,0	21,0	1 908,0	2,0	6,4	64,0	0,1	2,4	118,0
davon														
kreisfreie Städte	47 802,0	12,2	31 016,0	64,9	46 766,0	97,8	21,2	1 036,0	2,2	6,6	16,0	0	2,3	119,0
Kreise	46 376,7	11,8	29 859,3	64,4	45 504,7	98,1	20,8	872,0	1,9	6,1	48,0	0,1	2,4	116,9
Kreisfreie Städte														
Aachen	2 924,0	0,7	1 854,0	63,4	2 863,0	97,9	20,9	61,0	2,1	8,7	-	-	-	128,3
Bonn	5 349,0	1,4	3 654,0	68,3	5 222,0	97,6	21,2	127,0	2,4	5,8	1,5	0	0,8	130,2
Köln	15 372,0	3,9	10 106,0	65,7	15 059,0	98,0	21,5	313,0	2,0	7,1	5,0	0	1,7	123,1
Leverkusen	3 279,0	0,8	2 398,0	73,1	3 205,0	97,7	20,9	74,0	2,3	6,2	-	-	-	120,7
Kreise														
Aachen	7 315,0	1,9	4 670,0	63,8	7 252,0	99,1	21,4	63,0	0,9	7,9	2,0	0	1,0	119,6
Düren	6 024,0	1,5	4 050,0	67,2	5 941,0	98,6	22,0	83,0	1,4	5,2	10,0	0,2	2,5	121,8
Rhein-Erft-Kreis	10 909,0	2,8	7 350,0	67,4	10 750,0	98,5	21,3	159,0	1,5	6,6	10,0	0,1	3,3	120,8
Euskirchen	5 241,0	1,3	3 358,0	64,1	5 173,0	98,7	22,4	68,0	1,3	6,8	-	-	-	119,3
Heinsberg	6 609,0	1,7	3 697,0	55,9	6 535,0	98,9	21,9	74,0	1,1	8,2	2,0	0	1,0	121,2
Oberbergischer Kreis	8 820,0	2,2	5 385,0	61,1	8 693,0	98,6	21,7	127,0	1,4	5,8	-	-	-	122,7
Rheinisch-Bergischer Kreis	6 710,0	1,7	4 223,0	62,9	6 577,0	98,0	21,4	133,0	2,0	6,0	8,0	0,1	1,3	117,5
Rhein-Sieg-Kreis	12 946,0	3,3	9 217,0	71,2	12 703,0	98,1	21,1	243,0	1,9	6,8	-	-	-	122,1
Regierungsbezirk Köln	91 498,0	23,3	59 962,0	65,5	89 973,0	98,3	21,5	1 525,0	1,7	6,6	38,5	0	1,8	121,9
davon														
kreisfreie Städte	26 924,0	6,9	18 012,0	66,9	26 349,0	97,9	21,3	575,0	2,1	6,8	6,5	0	1,3	124,7
Kreise	64 574,0	16,5	41 950,0	65,0	63 624,0	98,5	21,5	950,0	1,5	6,5	32,0	0	1,9	120,8
Kreisfreie Städte														
Bottrop	2 327,0	0,6	1 557,0	66,9	2 275,0	97,8	21,5	52,0	2,2	8,7	-	-	-	119,8
Gelsenkirchen	4 424,0	1,1	3 111,0	70,3	4 386,0	99,1	21,1	38,0	0,9	4,8	4,0	0,1	1,3	117,4
Münster	5 416,0	1,4	4 020,0	74,2	5 292,0	97,7	19,7	124,0	2,3	7,3	3,0	0,1	1,5	120,6

Noch: 5. Erteilte wöchentliche Unterrichtsstunden 2007/2008

Verwaltungsbezirk	Erteilte wöchentliche Unterrichtsstunden													je 100 Schüler/-innen
	der Lehrer/-innen										darunter Mehrarbeit			
	insgesamt	in % aller Stunden	weiblich		davon									
			Anzahl	in % von Sp. 1	hauptamtlich/BAT			na/nb/Nicht-BAT			Anzahl	in % von Sp. 1	je Lehrer/-in mit Mehrarbeit	
1	2	3	4	5	6	7	8	9	10	11	12	13	14	
Kreise														
Borken	12 685,0	3,2	7 222,0	56,9	12 488,0	98,4	21,8	197,0	1,6	7,3	12,0	0,1	1,5	116,7
Coesfeld	6 589,0	1,7	4 217,0	64,0	6 499,0	98,6	20,9	90,0	1,4	6,0	8,0	0,1	2,0	120,9
Recklinghausen	14 853,7	3,8	9 231,3	62,1	14 563,1	98,0	21,4	290,6	2,0	7,9	7,0	0	2,3	118,0
Steinfurt	14 456,0	3,7	9 626,0	66,6	14 233,0	98,5	21,7	223,0	1,5	7,4	20,0	0,1	2,2	120,5
Warendorf	8 568,0	2,2	5 779,0	67,4	8 424,0	98,3	20,8	144,0	1,7	8,5	19,0	0,2	3,2	119,0
Regierungsbezirk Münster	69 318,7	17,7	44 763,3	64,6	68 160,1	98,3	21,3	1 158,6	1,7	7,4	73,0	0,1	2,1	118,9
davon														
kreisfreie Städte	12 167,0	3,1	8 688,0	71,4	11 953,0	98,2	20,5	214,0	1,8	6,9	7,0	0,1	1,4	119,3
Kreise	57 151,7	14,6	36 075,3	63,1	56 207,1	98,3	21,4	944,6	1,7	7,5	66,0	0,1	2,2	118,8
Kreisfreie Stadt														
Bielefeld	6 578,0	1,7	4 153,0	63,1	6 441,0	97,9	21,3	137,0	2,1	7,6	–	–	–	126,6
Kreise														
Gütersloh	10 450,0	2,7	6 036,0	57,8	10 227,0	97,9	21,4	223,0	2,1	8,0	14,0	0,1	2,8	118,9
Herford	6 684,0	1,7	3 786,0	56,6	6 520,0	97,5	21,2	164,0	2,5	6,3	6,5	0,1	1,1	122,4
Höxter	5 639,0	1,4	3 158,0	56,0	5 598,0	99,3	22,3	41,0	0,7	6,8	5,0	0,1	2,5	119,6
Lippe	9 113,0	2,3	5 216,0	57,2	9 022,0	99,0	22,0	91,0	1,0	7,0	–	–	–	122,8
Minden-Lübbecke	7 979,0	2,0	4 675,0	58,6	7 919,0	99,2	22,1	60,0	0,8	6,0	5,0	0,1	1,3	122,5
Paderborn	8 309,0	2,1	5 471,0	65,8	8 162,0	98,2	21,1	147,0	1,8	8,6	7,0	0,1	2,3	117,9
Regierungsbezirk Detmold	54 752,0	14,0	32 495,0	59,3	53 889,0	98,4	21,6	863,0	1,6	7,3	37,5	0,1	1,9	121,3
davon														
kreisfreie Stadt	6 578,0	1,7	4 153,0	63,1	6 441,0	97,9	21,3	137,0	2,1	7,6	–	–	–	126,6
Kreise	48 174,0	12,3	28 342,0	58,8	47 448,0	98,5	21,6	726,0	1,5	7,3	37,5	0,1	1,9	120,6
Kreisfreie Städte														
Bochum	5 998,4	1,5	4 121,7	68,7	5 888,7	98,2	21,2	109,7	1,8	7,3	1,0	0	1,0	121,4
Dortmund	10 609,0	2,7	7 151,0	67,4	10 353,0	97,6	21,2	256,0	2,4	7,5	3,0	0	1,5	120,1
Hagen	3 644,0	0,9	2 306,0	63,3	3 612,0	99,1	22,4	32,0	0,9	6,4	–	–	–	124,6
Hamm	4 496,0	1,1	2 728,0	60,7	4 438,0	98,7	21,6	58,0	1,3	5,3	–	–	–	120,3
Herne	3 047,0	0,8	1 902,0	62,4	2 996,0	98,3	22,4	51,0	1,7	7,3	–	–	–	128,1
Kreise														
Ennepe-Ruhr-Kreis	6 985,0	1,8	4 586,0	65,7	6 839,0	97,9	21,3	146,0	2,1	5,8	8,0	0,1	1,3	121,5
Hochsauerlandkreis	8 131,0	2,1	4 207,0	51,7	8 017,0	98,6	22,1	114,0	1,4	6,0	–	–	–	119,2
Märkischer Kreis	10 879,0	2,8	6 102,0	56,1	10 730,0	98,6	21,7	149,0	1,4	6,0	5,0	0	2,5	119,3
Olpe	4 024,0	1,0	2 014,0	50,0	3 994,0	99,3	23,0	30,0	0,7	5,0	3,0	0,1	1,0	123,4
Siegen-Wittgenstein	8 104,0	2,1	4 212,0	52,0	8 008,0	98,8	22,8	96,0	1,2	6,4	29,0	0,4	2,9	122,8
Soest	8 232,0	2,1	5 105,0	62,0	8 137,0	98,8	21,0	95,0	1,2	4,3	–	–	–	122,6
Unna	8 435,0	2,1	5 215,0	61,8	8 311,0	98,5	21,8	124,0	1,5	7,8	4,0	0	4,0	120,0
Regierungsbezirk Arnberg	82 584,4	21,0	49 649,7	60,1	81 323,7	98,5	21,8	1 260,7	1,5	6,3	53,0	0,1	2,1	121,3
davon														
kreisfreie Städte	27 794,4	7,1	18 208,7	65,5	27 287,7	98,2	21,6	506,7	1,8	7,0	4,0	0	1,3	121,8
Kreise	54 790,0	14,0	31 441,0	57,4	54 036,0	98,6	21,9	754,0	1,4	5,9	49,0	0,1	2,2	121,0
Nordrhein-Westfalen	392 331,7	100	247 745,4	63,1	385 616,5	98,3	21,4	6 715,2	1,7	6,7	266,0	0,1	2,1	120,2
davon														
kreisfreie Städte	121 265,4	30,9	80 077,7	66,0	118 796,7	98,0	21,3	2 468,7	2,0	6,8	33,5	0	1,7	121,3
Kreise	271 066,4	69,1	167 667,7	61,9	266 819,8	98,4	21,5	4 246,6	1,6	6,6	232,5	0,1	2,1	119,7

Gesamtschulen

1. Schuleckdaten 2007/2008

Verwaltungsbezirk	Schulen	Klassen	Schüler/-innen										
			ins-gesamt	weiblich		ausländisch			Aussiedler/-innen		je Klasse ¹⁾	je Lehrer/-in ²⁾	
				Anzahl	in % von Spalte 3	zu-sammen	in % von Spalte 3	weiblich	Anzahl	in % von Spalte 3			
													1
Kreisfreie Städte													
Düsseldorf	6	168	5 086	2 554	50,2	1 667	32,8	853	28	0,6	26,1	10,9	
Duisburg	13	401	12 945	6 541	50,5	3 684	28,5	1 953	110	0,8	27,3	12,8	
Essen	8	275	8 986	4 466	49,7	1 751	19,5	945	184	2,0	27,7	12,7	
Krefeld	4	122	4 195	2 185	52,1	590	14,1	318	94	2,2	28,3	12,9	
Mönchengladbach	5	122	4 573	2 355	51,5	629	13,8	339	157	3,4	29,4	12,5	
Mülheim an der Ruhr	3	103	3 789	1 941	51,2	521	13,8	274	47	1,2	28,1	12,8	
Oberhausen	4	144	4 836	2 332	48,2	1 041	21,5	533	54	1,1	28,8	12,9	
Remscheid	2	72	2 499	1 303	52,1	579	23,2	312	60	2,4	28,7	13,2	
Solingen	3	108	4 013	2 092	52,1	652	16,2	385	78	1,9	30,0	13,2	
Wuppertal	5	162	5 954	3 084	51,8	1 039	17,5	550	157	2,6	28,8	12,3	
Kreise													
Kleve	1	31	1 153	587	50,9	27	2,3	16	2	0,2	30,0	14,4	
Mettmann	6	165	5 593	2 722	48,7	914	16,3	494	242	4,3	27,9	12,1	
Rhein-Kreis Neuss	5	136	4 872	2 507	51,5	542	11,1	315	168	3,4	28,6	13,1	
Viersen	4	114	4 024	2 107	52,4	276	6,9	154	9	0,2	29,0	13,1	
Wesel	9	290	9 430	4 622	49,0	1 099	11,7	544	184	2,0	27,4	13,5	
Regierungsbezirk Düsseldorf	78	2 413	81 948	41 398	50,5	15 011	18,3	7 985	1 574	1,9	28,0	12,7	
davon													
kreisfreie Städte	53	1 677	56 876	28 853	50,7	12 153	21,4	6 462	969	1,7	28,0	12,6	
Kreise	25	736	25 072	12 545	50,0	2 858	11,4	1 523	605	2,4	28,1	13,0	
Kreisfreie Städte													
Aachen	3	108	3 775	1 931	51,2	345	9,1	193	47	1,2	28,1	12,7	
Bonn	3	101	3 797	1 889	49,7	474	12,5	261	86	2,3	28,6	11,9	
Köln	10	306	10 253	5 077	49,5	2 717	26,5	1 382	35	0,3	27,1	11,3	
Leverkusen	2	90	3 000	1 518	50,6	629	21,0	331	43	1,4	28,0	12,2	
Kreise													
Aachen	3	100	3 201	1 597	49,9	598	18,7	324	80	2,5	27,0	12,7	
Düren	4	120	4 102	2 039	49,7	524	12,8	291	49	1,2	28,4	12,6	
Rhein-Erft-Kreis	4	112	3 832	1 920	50,1	512	13,4	276	6	0,2	28,2	13,3	
Euskirchen	1	30	1 090	553	50,7	42	3,9	22	24	2,2	29,5	13,1	
Heinsberg	3	86	3 098	1 565	50,5	176	5,7	92	43	1,4	29,6	14,2	
Oberbergischer Kreis	4	121	4 286	2 126	49,6	405	9,4	206	229	5,3	28,9	13,6	
Rheinisch-Bergischer Kreis	2	67	2 407	1 232	51,2	138	5,7	80	19	0,8	28,7	11,9	
Rhein-Sieg-Kreis	3	102	4 035	2 104	52,1	286	7,1	165	141	3,5	30,1	11,4	
Regierungsbezirk Köln	42	1 343	46 876	23 551	50,2	6 846	14,6	3 623	802	1,7	28,2	12,3	
davon													
kreisfreie Städte	18	605	20 825	10 415	50,0	4 165	20,0	2 167	211	1,0	27,6	11,8	
Kreise	24	738	26 051	13 136	50,4	2 681	10,3	1 456	591	2,3	28,7	12,8	
Kreisfreie Städte													
Bochum	2	72	2 331	1 083	46,5	589	25,3	284	56	2,4	27,9	12,4	
Gelsenkirchen	5	196	6 519	3 226	49,5	2 044	31,4	1 062	69	1,1	27,8	12,7	
Münster	1	36	1 508	778	51,6	25	1,7	11	-	-	30,3	12,9	

1) Es sind nur die Schüler/-innen sowie Klassen der Sekundarstufe I berücksichtigt. – 2) hauptamtliche/BAT- sowie nebenamtliche/nebenberufliche und Nicht-BAT Lehrer/-innen

Noch: 1. Schuleckdaten 2007/2008

Verwaltungsbezirk	Schulen	Klassen	Schüler/-innen									
			ins-gesamt	weiblich		ausländisch			Aussiedler/-innen		je Klasse ¹⁾	je Lehrer/-in ²⁾
				Anzahl	in % von Spalte 3	zu-sammen	in % von Spalte 3	weiblich	Anzahl	in % von Spalte 3		
1	2	3	4	5	6	7	8	9	10	11	12	
Kreise												
Borken	1	6	163	81	49,7	5	3,1	4	–	–	27,2	9,6
Coesfeld	3	80	2 718	1 362	50,1	53	1,9	28	19	0,7	28,6	11,0
Recklinghausen	11	374	11 380	5 446	47,9	2 483	21,8	1 240	222	2,0	26,6	12,5
Steinfurt	3	79	2 857	1 463	51,2	120	4,2	70	159	5,6	29,5	12,4
Warendorf	1	37	1 172	617	52,6	274	23,4	157	23	2,0	27,1	11,4
Regierungsbezirk Münster	27	880	28 648	14 056	49,1	5 593	19,5	2 856	548	1,9	27,6	12,3
davon												
kreisfreie Städte	8	304	10 358	5 087	49,1	2 658	25,7	1 357	125	1,2	28,1	12,7
Kreise	19	576	18 290	8 969	49,0	2 935	16,0	1 499	423	2,3	27,3	12,1
Kreisfreie Stadt												
Bielefeld	6	175	5 460	2 841	52,0	810	14,8	441	112	2,1	27,0	11,5
Kreise												
Gütersloh	3	115	3 875	1 959	50,6	314	8,1	166	141	3,6	28,6	12,7
Herford	6	196	6 425	3 186	49,6	716	11,1	374	556	8,7	27,7	12,9
Höxter	–	–	–	–	–	–	–	–	–	–	–	–
Lippe	4	133	4 346	2 226	51,2	230	5,3	123	282	6,5	28,6	12,4
Minden-Lübbecke	6	171	5 730	2 793	48,7	346	6,0	178	577	10,1	28,1	13,4
Paderborn	2	68	2 158	968	44,9	169	7,8	81	223	10,3	27,4	11,4
Regierungsbezirk Detmold	27	858	27 994	13 973	49,9	2 585	9,2	1 363	1 891	6,8	27,9	12,5
davon												
kreisfreie Stadt	6	175	5 460	2 841	52,0	810	14,8	441	112	2,1	27,0	11,5
Kreise	21	683	22 534	11 132	49,4	1 775	7,9	922	1 779	7,9	28,1	12,7
Kreisfreie Städte												
Bochum	6	179	5 855	2 996	51,2	795	13,6	403	83	1,4	26,7	11,3
Dortmund	9	281	9 387	4 742	50,5	2 338	24,9	1 184	174	1,9	27,7	12,7
Hagen	3	102	3 590	1 762	49,1	680	18,9	341	59	1,6	28,8	13,1
Hamm	2	72	2 333	1 197	51,3	422	18,1	218	88	3,8	28,4	13,4
Herne	3	95	3 068	1 552	50,6	819	26,7	422	120	3,9	27,3	12,1
Kreise												
Ennepe-Ruhr-Kreis	5	148	5 014	2 470	49,3	528	10,5	278	163	3,3	27,6	13,0
Hochsauerlandkreis	–	–	–	–	–	–	–	–	–	–	–	–
Märkischer Kreis	4	139	4 792	2 459	51,3	724	15,1	375	299	6,2	28,4	13,3
Olpe	–	–	–	–	–	–	–	–	–	–	–	–
Siegen-Wittgenstein	3	78	2 878	1 486	51,6	289	10,0	169	79	2,7	28,7	12,8
Soest	1	24	835	430	51,5	35	4,2	20	60	7,2	29,0	11,8
Unna	8	267	8 980	4 535	50,5	1 300	14,5	727	400	4,5	28,1	13,0
Regierungsbezirk Arnsberg	44	1 385	46 732	23 629	50,6	7 930	17,0	4 137	1 525	3,3	27,9	12,7
davon												
kreisfreie Städte	23	729	24 233	12 249	50,5	5 054	20,9	2 568	524	2,2	27,6	12,4
Kreise	21	656	22 499	11 380	50,6	2 876	12,8	1 569	1 001	4,4	28,2	13,0
Nordrhein-Westfalen	218	6 879	232 198	116 607	50,2	37 965	16,4	19 964	6 340	2,7	28,0	12,5
davon												
kreisfreie Städte	108	3 490	117 752	59 445	50,5	24 840	21,1	12 995	1 941	1,6	27,8	12,3
Kreise	110	3 389	114 446	57 162	49,9	13 125	11,5	6 969	4 399	3,8	28,1	12,8

2. Verteilung der Schülerpopulation 2007/2008

Verwaltungsbezirk a = Zusammen b = weiblich c = Ausländer/-innen zusammen d = Ausländerinnen		Schüler/-innen												ins- gesamt
		davon im Schuljahrgang bzw. in der Bildungsstufe												
		05	06	07	08	09	10	ohne Jahr- gang ¹⁾	Sekun- dar- stufe I	11	12	13	Sekun- dar- stufe II	
Kreisfreie Städte														
Düsseldorf	a	737	723	729	723	751	728	–	4 391	246	235	214	695	5 086
	b	371	382	348	359	367	355	–	2 182	129	125	118	372	2 554
	c	257	220	244	229	234	248	–	1 432	74	81	80	235	1 667
	d	138	107	129	116	117	121	–	728	43	40	42	125	853
Duisburg	a	1 827	1 798	1 816	1 813	1 930	1 764	–	10 948	724	670	603	1 997	12 945
	b	940	887	905	892	959	903	–	5 486	353	370	332	1 055	6 541
	c	584	538	526	531	540	488	–	3 207	175	164	138	477	3 684
	d	311	266	268	281	295	256	–	1 677	89	105	82	276	1 953
Essen	a	1 241	1 256	1 284	1 268	1 334	1 222	–	7 605	552	459	370	1 381	8 986
	b	590	620	659	658	659	566	–	3 752	266	244	204	714	4 466
	c	284	265	287	242	247	205	–	1 530	88	72	61	221	1 751
	d	139	152	148	140	133	115	–	827	41	44	33	118	945
Krefeld	a	579	572	581	569	579	570	–	3 450	281	252	212	745	4 195
	b	298	295	303	298	276	303	–	1 773	158	140	114	412	2 185
	c	90	93	74	83	74	80	–	494	41	27	28	96	590
	d	47	48	44	45	40	37	–	261	23	18	16	57	318
Mönchengladbach	a	613	605	599	630	639	500	–	3 586	358	326	303	987	4 573
	b	320	317	293	311	318	262	–	1 821	172	192	170	534	2 355
	c	84	63	77	101	86	63	–	474	56	53	46	155	629
	d	52	31	39	45	52	36	–	255	27	35	22	84	339
Mülheim an der Ruhr	a	474	483	473	475	487	501	–	2 893	321	317	258	896	3 789
	b	255	222	240	227	241	269	–	1 454	179	174	134	487	1 941
	c	82	83	65	71	62	61	–	424	36	28	33	97	521
	d	39	42	38	36	30	33	–	218	23	15	18	56	274
Oberhausen	a	682	690	691	692	734	652	–	4 141	232	261	202	695	4 836
	b	336	320	331	305	349	328	–	1 969	127	132	104	363	2 332
	c	176	171	161	144	147	129	–	928	44	39	30	113	1 041
	d	98	86	79	64	73	61	–	461	32	22	18	72	533
Remscheid	a	347	348	347	346	354	325	–	2 067	180	147	105	432	2 499
	b	178	171	176	172	193	162	–	1 052	92	101	58	251	1 303
	c	90	78	79	84	86	64	–	481	33	40	25	98	579
	d	50	44	42	46	48	31	–	261	12	29	10	51	312
Solingen	a	539	537	545	539	534	543	–	3 237	274	264	238	776	4 013
	b	264	295	281	274	266	271	–	1 651	170	145	126	441	2 092
	c	79	96	74	81	91	108	–	529	44	37	42	123	652
	d	43	62	40	54	51	56	–	306	33	20	26	79	385

1) Förderschwerpunkt: geistige Entwicklung in Integrationsklassen

Noch: 2. Verteilung der Schülerpopulation 2007/2008

Verwaltungsbezirk a = Zusammen b = weiblich c = Ausländer/-innen zusammen d = Ausländerinnen		Schüler/-innen												ins- gesamt
		davon im Schuljahrgang bzw. in der Bildungsstufe												
		05	06	07	08	09	10	ohne Jahr- gang ¹⁾	Sekun- dar- stufe I	11	12	13	Sekun- dar- stufe II	
Noch: Kreisfreie Stadt														
Wuppertal	a	788	772	780	775	804	743	–	4 662	459	458	375	1 292	5 954
	b	403	411	405	404	408	356	–	2 387	229	253	215	697	3 084
	c	154	133	122	139	130	134	–	812	76	92	59	227	1 039
	d	75	69	67	77	69	63	–	420	45	52	33	130	550
Kreise														
Kleve	a	150	145	157	153	183	142	–	930	115	49	59	223	1 153
	b	80	78	81	75	77	67	–	458	64	32	33	129	587
	c	2	2	5	2	2	5	–	18	5	1	3	9	27
	d	2	2	3	–	–	4	–	11	3	1	1	5	16
Mettmann														
	a	817	759	743	753	815	719	4	4 610	360	352	271	983	5 593
	b	413	380	347	370	386	341	2	2 239	175	185	123	483	2 722
	c	116	129	159	126	126	107	–	763	60	55	36	151	914
	d	67	73	82	62	62	59	–	405	38	30	21	89	494
Rhein-Kreis Neuss														
	a	650	644	636	639	672	643	–	3 884	383	337	268	988	4 872
	b	331	317	311	318	341	321	–	1 939	208	197	163	568	2 507
	c	65	84	77	65	63	57	–	411	51	41	39	131	542
	d	44	51	37	35	35	39	–	241	24	22	28	74	315
Viersen														
	a	543	543	559	552	556	548	1	3 302	283	245	194	722	4 024
	b	292	281	287	279	282	284	1	1 706	162	130	109	401	2 107
	c	19	33	31	32	38	44	–	197	22	29	28	79	276
	d	13	14	19	18	20	21	–	105	14	19	16	49	154
Wesel														
	a	1 288	1 274	1 322	1 315	1 413	1 339	1	7 952	577	470	431	1 478	9 430
	b	619	604	652	611	693	621	1	3 801	313	268	240	821	4 622
	c	167	150	154	183	144	160	–	958	52	49	40	141	1 099
	d	81	72	78	80	78	80	–	469	25	31	19	75	544
Regierungsbezirk Düsseldorf														
	a	11 275	11 149	11 262	11 242	11 785	10 939	6	67 658	5 345	4 842	4 103	14 290	81 948
	b	5 690	5 580	5 619	5 553	5 815	5 409	4	33 670	2 797	2 688	2 243	7 728	41 398
	c	2 249	2 138	2 135	2 113	2 070	1 953	–	12 658	857	808	688	2 353	15 011
	d	1 199	1 119	1 113	1 099	1 103	1 012	–	6 645	472	483	385	1 340	7 985
davon														
kreisfreie Städte														
	a	7 827	7 784	7 845	7 830	8 146	7 548	–	46 980	3 627	3 389	2 880	9 896	56 876
	b	3 955	3 920	3 941	3 900	4 036	3 775	–	23 527	1 875	1 876	1 575	5 326	28 853
	c	1 880	1 740	1 709	1 705	1 697	1 580	–	10 311	667	633	542	1 842	12 153
	d	992	907	894	904	908	809	–	5 414	368	380	300	1 048	6 462
Kreise														
	a	3 448	3 365	3 417	3 412	3 639	3 391	6	20 678	1 718	1 453	1 223	4 394	25 072
	b	1 735	1 660	1 678	1 653	1 779	1 634	4	10 143	922	812	668	2 402	12 545
	c	369	398	426	408	373	373	–	2 347	190	175	146	511	2 858
	d	207	212	219	195	195	203	–	1 231	104	103	85	292	1 523

Noch: 2. Verteilung der Schülerpopulation 2007/2008

Verwaltungsbezirk a = Zusammen b = weiblich c = Ausländer/-innen zusammen d = Ausländerinnen		Schüler/-innen												ins- gesamt
		davon im Schuljahrgang bzw. in der Bildungsstufe												
		05	06	07	08	09	10	ohne Jahr- gang ¹⁾	Sekun- dar- stufe I	11	12	13	Sekun- dar- stufe II	
Kreisfreie Städte														
Aachen	a	509	501	510	489	521	490	12	3 032	255	253	235	743	3 775
	b	261	270	246	247	247	269	8	1 548	141	125	117	383	1 931
	c	42	37	63	42	56	45	2	287	16	19	23	58	345
	d	24	27	28	28	34	24	1	166	8	7	12	27	193
Bonn	a	513	515	455	456	479	457	9	2 884	327	313	273	913	3 797
	b	244	248	215	232	254	218	7	1 418	159	167	145	471	1 889
	c	72	69	44	44	67	57	1	354	38	44	38	120	474
	d	34	39	25	29	35	28	1	191	21	24	25	70	261
Köln	a	1 433	1 410	1 434	1 355	1 366	1 268	16	8 282	691	663	617	1 971	10 253
	b	714	705	702	648	664	634	7	4 074	334	352	317	1 003	5 077
	c	385	373	401	369	356	303	1	2 188	172	188	169	529	2 717
	d	205	188	192	180	182	157	–	1 104	80	107	91	278	1 382
Leverkusen	a	419	388	440	421	457	393	–	2 518	172	172	138	482	3 000
	b	205	193	222	214	227	201	–	1 262	101	83	72	256	1 518
	c	92	80	89	109	84	83	–	537	36	34	22	92	629
	d	47	39	53	55	40	49	–	283	21	18	9	48	331
Kreise														
Aachen	a	460	438	455	441	496	412	–	2 702	188	163	148	499	3 201
	b	213	211	202	234	250	211	–	1 321	108	88	80	276	1 597
	c	98	98	90	87	80	81	–	534	21	22	21	64	598
	d	52	54	48	46	48	45	–	293	9	11	11	31	324
Düren	a	567	558	577	571	596	535	–	3 404	274	208	216	698	4 102
	b	276	275	270	274	314	267	–	1 676	140	107	116	363	2 039
	c	58	75	84	77	83	63	–	440	31	26	27	84	524
	d	28	40	48	40	54	33	–	243	19	13	16	48	291
Rhein-Erft-Kreis	a	525	522	522	523	543	522	–	3 157	250	222	203	675	3 832
	b	250	275	271	267	281	247	–	1 591	100	115	114	329	1 920
	c	63	67	64	68	75	89	–	426	25	28	33	86	512
	d	36	35	32	48	35	45	–	231	11	16	18	45	276
Euskirchen	a	150	150	151	150	149	136	–	886	80	70	54	204	1 090
	b	83	76	82	75	69	62	–	447	39	34	33	106	553
	c	6	4	3	5	5	9	–	32	2	5	3	10	42
	d	1	2	2	2	3	4	–	14	2	3	3	8	22
Heinsberg	a	441	411	419	424	447	407	–	2 549	208	190	151	549	3 098
	b	226	209	202	216	231	188	–	1 272	114	109	70	293	1 565
	c	28	26	23	27	20	13	–	137	14	15	10	39	176
	d	16	10	10	10	12	8	–	66	11	9	6	26	92

Noch: 2. Verteilung der Schülerpopulation 2007/2008

Verwaltungsbezirk a = Zusammen b = weiblich c = Ausländer/-innen zusammen d = Ausländerinnen		Schüler/-innen												ins- gesamt
		davon im Schuljahrgang bzw. in der Bildungsstufe												
		05	06	07	08	09	10	ohne Jahr- gang ¹⁾	Sekun- dar- stufe I	11	12	13	Sekun- dar- stufe II	
Noch: Kreise														
Oberbergischer Kreis	a	580	591	585	578	626	542	–	3 502	314	267	203	784	4 286
	b	286	296	286	280	306	247	–	1 701	164	147	114	425	2 126
	c	71	52	56	73	59	37	–	348	26	18	13	57	405
	d	29	26	33	43	33	11	–	175	15	8	8	31	206
Rheinisch-Bergischer Kreis	a	320	326	321	317	344	293	–	1 921	165	167	154	486	2 407
	b	168	169	141	163	166	132	–	939	98	99	96	293	1 232
	c	19	25	14	17	22	17	–	114	10	13	1	24	138
	d	12	17	6	12	11	7	–	65	6	9	–	15	80
Rhein-Sieg-Kreis	a	517	515	517	497	513	514	–	3 073	373	327	262	962	4 035
	b	257	264	272	243	267	259	–	1 562	211	180	151	542	2 104
	c	35	26	27	44	43	24	–	199	29	33	25	87	286
	d	18	17	17	25	23	14	–	114	19	18	14	51	165
Regierungsbezirk Köln	a	6 434	6 325	6 386	6 222	6 537	5 969	37	37 910	3 297	3 015	2 654	8 966	46 876
	b	3 183	3 191	3 111	3 093	3 276	2 935	22	18 811	1 709	1 606	1 425	4 740	23 551
	c	969	932	958	962	950	821	4	5 596	420	445	385	1 250	6 846
	d	502	494	494	518	510	425	2	2 945	222	243	213	678	3 623
davon														
kreisfreie Städte	a	2 874	2 814	2 839	2 721	2 823	2 608	37	16 716	1 445	1 401	1 263	4 109	20 825
	b	1 424	1 416	1 385	1 341	1 392	1 322	22	8 302	735	727	651	2 113	10 415
	c	591	559	597	564	563	488	4	3 366	262	285	252	799	4 165
	d	310	293	298	292	291	258	2	1 744	130	156	137	423	2 167
Kreise	a	3 560	3 511	3 547	3 501	3 714	3 361	–	21 194	1 852	1 614	1 391	4 857	26 051
	b	1 759	1 775	1 726	1 752	1 884	1 613	–	10 509	974	879	774	2 627	13 136
	c	378	373	361	398	387	333	–	2 230	158	160	133	451	2 681
	d	192	201	196	226	219	167	–	1 201	92	87	76	255	1 456
Kreisfreie Städte														
Bottrop	a	329	325	331	321	378	320	4	2 008	123	109	91	323	2 331
	b	148	148	147	149	185	152	2	931	54	54	44	152	1 083
	c	102	79	99	76	102	81	–	539	14	19	17	50	589
	d	46	43	47	31	50	42	–	259	7	8	10	25	284
Gelsenkirchen	a	872	864	910	917	965	913	–	5 441	405	378	295	1 078	6 519
	b	420	414	440	447	468	443	–	2 632	213	225	156	594	3 226
	c	246	295	305	308	337	289	–	1 780	109	81	74	264	2 044
	d	135	149	152	151	170	148	–	905	58	60	39	157	1 062
Münster	a	183	186	183	179	183	177	–	1 091	149	141	127	417	1 508
	b	96	93	90	87	96	90	–	552	77	75	74	226	778
	c	–	3	2	4	2	8	–	19	4	2	–	6	25
	d	–	2	1	2	2	2	–	9	–	2	–	2	11

Noch: 2. Verteilung der Schülerpopulation 2007/2008

Verwaltungsbezirk a = Zusammen b = weiblich c = Ausländer/-innen zusammen d = Ausländerinnen		Schüler/-innen												ins- gesamt
		davon im Schuljahrgang bzw. in der Bildungsstufe												
		05	06	07	08	09	10	ohne Jahr- gang ¹⁾	Sekun- dar- stufe I	11	12	13	Sekun- dar- stufe II	
Kreise														
Borken	a	27	28	27	26	24	25	6	163	-	-	-	-	163
	b	14	15	12	14	11	11	4	81	-	-	-	-	81
	c	1	-	1	-	2	1	-	5	-	-	-	-	5
	d	1	-	1	-	1	1	-	4	-	-	-	-	4
Coesfeld														
	a	383	389	384	380	377	376	-	2 289	144	147	138	429	2 718
	b	193	197	182	193	194	182	-	1 141	69	80	72	221	1 362
	c	6	4	9	9	10	6	-	44	3	2	4	9	53
	d	3	2	2	5	6	4	-	22	2	1	3	6	28
Recklinghausen														
	a	1 637	1 576	1 681	1 622	1 824	1 593	-	9 933	534	508	405	1 447	11 380
	b	807	710	802	748	862	748	-	4 677	261	280	228	769	5 446
	c	373	384	398	328	385	328	-	2 196	107	93	87	287	2 483
	d	179	191	190	182	191	147	-	1 080	56	48	56	160	1 240
Steinfurt														
	a	388	390	383	385	394	393	-	2 333	201	156	167	524	2 857
	b	190	186	194	200	193	205	-	1 168	107	81	107	295	1 463
	c	18	14	10	16	25	20	-	103	3	6	8	17	120
	d	13	7	6	9	12	13	-	60	2	3	5	10	70
Warendorf														
	a	170	172	163	163	168	165	-	1 001	63	66	42	171	1 172
	b	92	97	80	84	90	85	-	528	34	35	20	89	617
	c	21	45	25	45	51	45	-	232	9	17	16	42	274
	d	15	30	13	26	26	25	-	135	5	10	7	22	157
Regierungsbezirk Münster														
	a	3 989	3 930	4 062	3 993	4 313	3 962	10	24 259	1 619	1 505	1 265	4 389	28 648
	b	1 960	1 860	1 947	1 922	2 099	1 916	6	11 710	815	830	701	2 346	14 056
	c	767	824	849	786	914	778	-	4 918	249	220	206	675	5 593
	d	392	424	412	406	458	382	-	2 474	130	132	120	382	2 856
davon														
kreisfreie Städte														
	a	1 384	1 375	1 424	1 417	1 526	1 410	4	8 540	677	628	513	1 818	10 358
	b	664	655	677	683	749	685	2	4 115	344	354	274	972	5 087
	c	348	377	406	388	441	378	-	2 338	127	102	91	320	2 658
	d	181	194	200	184	222	192	-	1 173	65	70	49	184	1 357
Kreise														
	a	2 605	2 555	2 638	2 576	2 787	2 552	6	15 719	942	877	752	2 571	18 290
	b	1 296	1 205	1 270	1 239	1 350	1 231	4	7 595	471	476	427	1 374	8 969
	c	419	447	443	398	473	400	-	2 580	122	118	115	355	2 935
	d	211	230	212	222	236	190	-	1 301	65	62	71	198	1 499
Kreisfreie Stadt														
Bielefeld														
	a	786	785	788	790	825	749	3	4 726	259	263	212	734	5 460
	b	420	382	425	406	421	387	2	2 443	138	138	122	398	2 841
	c	112	126	94	124	135	95	1	687	56	49	18	123	810
	d	52	58	57	73	71	55	1	367	35	28	11	74	441

Noch: 2. Verteilung der Schülerpopulation 2007/2008

Verwaltungsbezirk a = Zusammen b = weiblich c = Ausländer/-innen zusammen d = Ausländerinnen	Schüler/-innen												ins- gesamt	
	davon im Schuljahrgang bzw. in der Bildungsstufe													
	05	06	07	08	09	10	ohne Jahr- gang ¹⁾	Sekun- dar- stufe I	11	12	13			Sekun- dar- stufe II
Kreise														
Gütersloh	a	556	545	555	546	579	505	3	3 289	210	203	173	586	3 875
	b	292	269	280	264	292	245	2	1 644	100	114	101	315	1 959
	c	48	51	45	35	53	49	–	281	15	13	5	33	314
	d	24	25	26	14	30	23	–	142	10	10	4	24	166
Herford	a	929	903	915	895	919	869	1	5 431	371	337	286	994	6 425
	b	440	449	454	430	421	409	1	2 604	213	186	183	582	3 186
	c	116	95	120	90	119	80	–	620	40	29	27	96	716
	d	62	51	53	47	58	44	–	315	29	14	16	59	374
Höxter	a	–	–	–	–	–	–	–	–	–	–	–	–	–
	b	–	–	–	–	–	–	–	–	–	–	–	–	–
	c	–	–	–	–	–	–	–	–	–	–	–	–	–
	d	–	–	–	–	–	–	–	–	–	–	–	–	–
Lippe	a	605	624	663	652	656	598	6	3 804	190	187	165	542	4 346
	b	308	310	332	321	323	312	2	1 908	116	108	94	318	2 226
	c	30	39	34	23	45	19	–	190	14	16	10	40	230
	d	16	16	19	13	20	13	–	97	11	12	3	26	123
Minden-Lübbecke	a	865	848	804	797	776	705	5	4 800	325	347	258	930	5 730
	b	424	409	375	397	355	328	2	2 290	171	194	138	503	2 793
	c	57	34	58	43	55	42	–	289	22	25	10	57	346
	d	27	17	31	17	31	17	–	140	11	19	8	38	178
Paderborn	a	296	274	306	341	327	307	11	1 862	118	87	91	296	2 158
	b	127	123	139	159	136	146	7	837	53	36	42	131	968
	c	25	24	30	29	26	15	–	149	7	6	7	20	169
	d	11	14	11	15	10	9	–	70	4	4	3	11	81
Regierungsbezirk Detmold	a	4 037	3 979	4 031	4 021	4 082	3 733	29	23 912	1 473	1 424	1 185	4 082	27 994
	b	2 011	1 942	2 005	1 977	1 948	1 827	16	11 726	791	776	680	2 247	13 973
	c	388	369	381	344	433	300	1	2 216	154	138	77	369	2 585
	d	192	181	197	179	220	161	1	1 131	100	87	45	232	1 363
davon														
kreisfreie Stadt	a	786	785	788	790	825	749	3	4 726	259	263	212	734	5 460
	b	420	382	425	406	421	387	2	2 443	138	138	122	398	2 841
	c	112	126	94	124	135	95	1	687	56	49	18	123	810
	d	52	58	57	73	71	55	1	367	35	28	11	74	441
Kreise	a	3 251	3 194	3 243	3 231	3 257	2 984	26	19 186	1 214	1 161	973	3 348	22 534
	b	1 591	1 560	1 580	1 571	1 527	1 440	14	9 283	653	638	558	1 849	11 132
	c	276	243	287	220	298	205	–	1 529	98	89	59	246	1 775
	d	140	123	140	106	149	106	–	764	65	59	34	158	922

Noch: 2. Verteilung der Schülerpopulation 2007/2008

Verwaltungsbezirk a = Zusammen b = weiblich c = Ausländer/-innen zusammen d = Ausländerinnen		Schüler/-innen												ins- gesamt
		davon im Schuljahrgang bzw. in der Bildungsstufe												
		05	06	07	08	09	10	ohne Jahr- gang ¹⁾	Sekun- dar- stufe I	11	12	13	Sekun- dar- stufe II	
Kreisfreie Städte														
Bochum	a	790	774	783	795	831	774	30	4 777	399	360	319	1 078	5 855
	b	376	387	400	403	419	409	19	2 413	216	203	164	583	2 996
	c	100	94	98	117	121	132	2	664	41	47	43	131	795
	d	50	41	44	56	70	66	1	328	20	29	26	75	403
Dortmund	a	1 301	1 281	1 292	1 293	1 384	1 235	–	7 786	617	529	455	1 601	9 387
	b	668	630	628	658	684	607	–	3 875	310	285	272	867	4 742
	c	349	343	338	318	369	296	–	2 013	124	106	95	325	2 338
	d	169	170	156	162	178	154	–	989	69	62	64	195	1 184
Hagen	a	490	474	489	494	505	483	–	2 935	260	210	185	655	3 590
	b	231	224	235	232	240	230	–	1 392	154	114	102	370	1 762
	c	92	76	85	97	81	105	–	536	67	39	38	144	680
	d	46	34	39	50	38	58	–	265	38	18	20	76	341
Hamm	a	350	349	341	341	340	325	–	2 046	110	93	84	287	2 333
	b	193	180	170	187	172	155	–	1 057	52	43	45	140	1 197
	c	50	66	62	55	64	64	–	361	24	21	16	61	422
	d	23	32	32	31	38	30	–	186	10	12	10	32	218
Herne	a	436	433	443	421	467	389	–	2 589	185	175	119	479	3 068
	b	210	226	230	224	229	191	–	1 310	92	91	59	242	1 552
	c	126	113	122	110	116	110	–	697	50	54	18	122	819
	d	54	56	71	61	61	60	–	363	22	29	8	59	422
Kreise														
Ennepe-Ruhr-Kreis	a	684	684	670	686	732	636	–	4 092	360	307	255	922	5 014
	b	313	344	333	321	334	313	–	1 958	209	179	124	512	2 470
	c	64	81	66	82	81	55	–	429	38	37	24	99	528
	d	30	42	34	38	44	31	–	219	21	23	15	59	278
Hochsauerlandkreis	a	–	–	–	–	–	–	–	–	–	–	–	–	–
	b	–	–	–	–	–	–	–	–	–	–	–	–	–
	c	–	–	–	–	–	–	–	–	–	–	–	–	–
	d	–	–	–	–	–	–	–	–	–	–	–	–	–
Märkischer Kreis	a	683	651	664	642	684	626	–	3 950	309	282	251	842	4 792
	b	334	328	325	325	336	324	–	1 972	174	163	150	487	2 459
	c	116	87	111	94	86	90	–	584	60	40	40	140	724
	d	53	41	59	51	48	51	–	303	32	20	20	72	375
Olpe	a	–	–	–	–	–	–	–	–	–	–	–	–	–
	b	–	–	–	–	–	–	–	–	–	–	–	–	–
	c	–	–	–	–	–	–	–	–	–	–	–	–	–
	d	–	–	–	–	–	–	–	–	–	–	–	–	–

Noch: 2. Verteilung der Schülerpopulation 2007/2008

Verwaltungsbezirk a = Zusammen b = weiblich c = Ausländer/-innen zusammen d = Ausländerinnen	Schüler/-innen												ins- gesamt	
	davon im Schuljahrgang bzw. in der Bildungsstufe													
	05	06	07	08	09	10	ohne Jahr- gang ¹⁾	Sekun- dar- stufe I	11	12	13	Sekun- dar- stufe II		
Noch: Kreise														
Siegen-Wittgenstein	a	381	376	377	376	373	357	–	2 240	240	226	172	638	2 878
	b	205	185	200	179	183	165	–	1 117	138	140	91	369	1 486
	c	37	30	41	47	29	35	–	219	26	24	20	70	289
	d	23	19	28	23	19	18	–	130	16	16	7	39	169
Soest	a	125	119	118	119	113	101	–	695	57	42	41	140	835
	b	64	57	64	60	60	49	–	354	35	22	19	76	430
	c	6	5	7	3	7	1	–	29	3	2	1	6	35
	d	4	1	4	3	3	1	–	16	1	2	1	4	20
Unna	a	1 253	1 282	1 242	1 234	1 302	1 185	1	7 499	546	473	462	1 481	8 980
	b	637	642	606	584	660	600	1	3 730	278	258	269	805	4 535
	c	169	199	166	213	206	164	–	1 117	72	58	53	183	1 300
	d	98	118	81	121	111	97	–	626	41	27	33	101	727
Regierungsbezirk Arnsberg	a	6 493	6 423	6 419	6 401	6 731	6 111	31	38 609	3 083	2 697	2 343	8 123	46 732
	b	3 231	3 203	3 191	3 173	3 317	3 043	20	19 178	1 658	1 498	1 295	4 451	23 629
	c	1 109	1 094	1 096	1 136	1 160	1 052	2	6 649	505	428	348	1 281	7 930
	d	550	554	548	596	610	566	1	3 425	270	238	204	712	4 137
davon														
kreisfreie Städte	a	3 367	3 311	3 348	3 344	3 527	3 206	30	20 133	1 571	1 367	1 162	4 100	24 233
	b	1 678	1 647	1 663	1 704	1 744	1 592	19	10 047	824	736	642	2 202	12 249
	c	717	692	705	697	751	707	2	4 271	306	267	210	783	5 054
	d	342	333	342	360	385	368	1	2 131	159	150	128	437	2 568
Kreise	a	3 126	3 112	3 071	3 057	3 204	2 905	1	18 476	1 512	1 330	1 181	4 023	22 499
	b	1 553	1 556	1 528	1 469	1 573	1 451	1	9 131	834	762	653	2 249	11 380
	c	392	402	391	439	409	345	–	2 378	199	161	138	498	2 876
	d	208	221	206	236	225	198	–	1 294	111	88	76	275	1 569
Nordrhein-Westfalen	a	32 228	31 806	32 160	31 879	33 448	30 714	113	192 348	14 817	13 483	11 550	39 850	232 198
	b	16 075	15 776	15 873	15 718	16 455	15 130	68	95 095	7 770	7 398	6 344	21 512	116 607
	c	5 482	5 357	5 419	5 341	5 527	4 904	7	32 037	2 185	2 039	1 704	5 928	37 965
	d	2 835	2 772	2 764	2 798	2 901	2 546	4	16 620	1 194	1 183	967	3 344	19 964
davon														
kreisfreie Städte	a	16 238	16 069	16 244	16 102	16 847	15 521	74	97 095	7 579	7 048	6 030	20 657	117 752
	b	8 141	8 020	8 091	8 034	8 342	7 761	45	48 434	3 916	3 831	3 264	11 011	59 445
	c	3 648	3 494	3 511	3 478	3 587	3 248	7	20 973	1 418	1 336	1 113	3 867	24 840
	d	1 877	1 785	1 791	1 813	1 877	1 682	4	10 829	757	784	625	2 166	12 995
Kreise	a	15 990	15 737	15 916	15 777	16 601	15 193	39	95 253	7 238	6 435	5 520	19 193	114 446
	b	7 934	7 756	7 782	7 684	8 113	7 369	23	46 661	3 854	3 567	3 080	10 501	57 162
	c	1 834	1 863	1 908	1 863	1 940	1 656	–	11 064	767	703	591	2 061	13 125
	d	958	987	973	985	1 024	864	–	5 791	437	399	342	1 178	6 969

3. Schulabgänger/-innen im Abgangsjahr 2007

Verwaltungsbezirk a = Zusammen b = weiblich c = Ausländer/-innen zusammen d = Ausländerinnen		Schulabgänger/-innen								
		mit Hauptschulabschluss nach Jahrgang 09		mit Haupt- schulab- schluss nach Jahrgang 10	mit mittlerem Schulab- schluss (Fachoberschulreife)		mit Fachhoch- schul- reife	mit Hoch- schul- reife	ohne Haupt- schul- abschluss	ins- gesamt
		zusammen	darunter mit Qualifikation		zusammen	darunter mit Qualifikation				
Kreisfreie Städte										
Düsseldorf	a	65	31	147	405	208	59	151	17	844
	b	21	10	56	210	119	39	87	5	418
	c	23	10	55	146	95	13	49	6	292
	d	9	6	17	92	64	8	32	3	161
Duisburg	a	69	50	510	861	296	126	395	48	2 009
	b	34	26	242	430	153	75	213	20	1 014
	c	22	18	148	189	76	41	71	14	485
	d	10	9	75	96	40	24	33	7	245
Essen	a	57	42	348	533	127	98	321	31	1 388
	b	18	14	172	268	58	60	169	12	699
	c	15	14	59	102	22	19	36	8	239
	d	8	8	33	60	14	14	16	2	133
Krefeld	a	19	14	139	226	69	47	202	17	650
	b	10	7	77	108	36	25	111	10	341
	c	4	3	26	26	3	4	25	8	93
	d	2	1	17	17	3	1	14	5	56
Mönchengladbach	a	11	7	111	245	66	35	230	7	639
	b	6	3	53	131	35	24	123	5	342
	c	2	2	15	34	5	4	18	1	74
	d	–	–	8	21	3	2	11	1	43
Mülheim an der Ruhr	a	12	7	97	205	60	42	186	18	560
	b	8	3	39	93	23	24	102	5	271
	c	4	3	25	32	6	5	24	7	97
	d	3	2	11	21	4	3	21	3	62
Oberhausen	a	40	17	187	329	127	52	158	34	800
	b	15	10	90	147	60	28	89	17	386
	c	4	3	42	64	22	11	21	9	151
	d	3	3	22	31	11	7	13	5	81
Remscheid	a	19	8	71	137	47	14	89	8	338
	b	7	3	40	73	25	8	48	5	181
	c	9	3	22	24	8	5	12	3	75
	d	4	2	12	15	7	2	8	1	42
Solingen	a	14	10	92	265	57	43	163	23	600
	b	6	5	41	143	33	22	102	10	324
	c	3	3	21	51	8	8	26	2	111
	d	1	1	13	28	5	3	16	1	62

Noch: 3. Schulabgänger/-innen im Abgangsjahr 2007

Verwaltungsbezirk a = Zusammen b = weiblich c = Ausländer/-innen zusammen d = Ausländerinnen		Schulabgänger/-innen								
		mit Hauptschulabschluss nach Jahrgang 09		mit Haupt- schulab- schluss nach Jahrgang 10	mit mittlerem Schulab- schluss (Fachoberschulreife)		mit Fachhoch- schul- reife	mit Hoch- schul- reife	ohne Haupt- schul- abschluss	ins- gesamt
		zusammen	darunter mit Qualifikation		zusammen	darunter mit Qualifikation				
Noch: Kreisfreie Stadt										
Wuppertal	a	34	32	130	351	90	61	310	37	923
	b	18	18	56	193	52	33	184	23	507
	c	8	7	31	61	14	9	35	8	152
	d	6	6	19	37	8	5	20	4	91
Kreise										
Kleve	a	–	–	23	85	9	–	52	–	160
	b	–	–	12	40	7	–	30	–	82
	c	–	–	1	2	–	–	–	–	3
	d	–	–	–	2	–	–	–	–	2
Mettmann										
	a	53	15	133	406	122	85	226	12	915
	b	28	11	72	208	60	47	123	5	483
	c	12	5	24	55	9	15	30	1	137
	d	7	3	16	38	6	7	18	1	87
Rhein-Kreis Neuss										
	a	36	16	143	237	74	47	202	9	674
	b	19	8	72	122	41	31	126	2	372
	c	5	2	26	19	9	11	18	4	83
	d	3	–	14	11	4	8	14	2	52
Viersen										
	a	1	–	132	245	89	53	156	17	604
	b	–	–	53	113	43	28	92	9	295
	c	–	–	12	18	6	5	4	1	40
	d	–	–	5	13	4	4	2	1	25
Wesel										
	a	48	24	421	489	148	107	282	38	1 385
	b	25	14	208	240	75	63	156	15	707
	c	11	5	68	45	15	11	17	5	157
	d	6	4	31	17	7	6	8	3	71
Regierungsbezirk Düsseldorf										
	a	478	273	2 684	5 019	1 589	869	3 123	316	12 489
	b	215	132	1 283	2 519	820	507	1 755	143	6 422
	c	122	78	575	868	298	161	386	77	2 189
	d	62	45	293	499	180	94	226	39	1 213
davon										
kreisfreie Städte										
	a	340	218	1 832	3 557	1 147	577	2 205	240	8 751
	b	143	99	866	1 796	594	338	1 228	112	4 483
	c	94	66	444	729	259	119	317	66	1 769
	d	46	38	227	418	159	69	184	32	976
Kreise										
	a	138	55	852	1 462	442	292	918	76	3 738
	b	72	33	417	723	226	169	527	31	1 939
	c	28	12	131	139	39	42	69	11	420
	d	16	7	66	81	21	25	42	7	237

Noch: 3. Schulabgänger/-innen im Abgangsjahr 2007

Verwaltungsbezirk a = Zusammen b = weiblich c = Ausländer/-innen zusammen d = Ausländerinnen		Schulabgänger/-innen								
		mit Hauptschulabschluss nach Jahrgang 09		mit Haupt- schulab- schluss nach Jahrgang 10	mit mittlerem Schulab- schluss (Fachoberschulreife)		mit Fachhoch- schul- reife	mit Hoch- schul- reife	ohne Haupt- schul- abschluss	ins- gesamt
		zusammen	darunter mit Qualifikation		zusammen	darunter mit Qualifikation				
Kreisfreie Städte										
Aachen	a	13	13	119	175	32	12	161	2	482
	b	3	3	60	73	15	5	86	1	228
	c	2	2	25	14	–	1	6	–	48
	d	–	–	12	4	–	1	4	–	21
Bonn	a	9	4	80	163	37	40	219	7	518
	b	2	1	32	79	22	25	119	2	259
	c	2	2	8	19	3	3	22	–	54
	d	1	1	–	9	2	2	12	–	24
Köln	a	57	29	273	525	112	63	421	23	1 362
	b	25	13	143	252	52	26	230	15	691
	c	15	9	84	147	27	25	69	1	341
	d	6	5	48	81	17	12	40	–	187
Leverkusen	a	21	6	88	173	49	27	91	11	411
	b	9	2	31	79	23	15	43	5	182
	c	4	2	9	37	3	–	9	2	61
	d	2	1	4	19	1	–	5	–	30
Kreise										
Aachen	a	25	13	113	219	104	12	112	18	499
	b	9	6	53	118	63	8	69	5	262
	c	5	2	22	31	10	2	7	4	71
	d	2	1	12	20	10	–	6	1	41
Düren	a	18	16	167	274	90	31	128	10	628
	b	8	8	80	132	48	20	73	2	315
	c	1	1	23	46	30	5	16	4	95
	d	–	–	14	24	14	5	10	1	54
Rhein-Erft-Kreis	a	10	10	107	191	48	6	155	10	479
	b	4	4	48	101	23	4	83	6	246
	c	3	3	19	29	6	2	20	2	75
	d	1	1	10	17	3	1	7	1	37
Euskirchen	a	1	–	33	90	31	9	28	2	163
	b	1	–	13	46	14	7	15	1	83
	c	–	–	3	5	–	1	1	–	10
	d	–	–	1	3	–	1	–	–	5
Heinsberg	a	22	17	83	188	64	25	106	19	443
	b	6	4	38	97	36	10	54	6	211
	c	–	–	5	9	1	–	3	–	17
	d	–	–	1	3	–	–	1	–	5

Noch: 3. Schulabgänger/-innen im Abgangsjahr 2007

Verwaltungsbezirk a = Zusammen b = weiblich c = Ausländer/-innen zusammen d = Ausländerinnen		Schulabgänger/-innen								
		mit Hauptschulabschluss nach Jahrgang 09		mit Haupt- schulab- schluss nach Jahrgang 10	mit mittlerem Schulab- schluss (Fachoberschulreife)		mit Fachhoch- schul- reife	mit Hoch- schul- reife	ohne Haupt- schul- abschluss	ins- gesamt
		zusammen	darunter mit Qualifikation		zusammen	darunter mit Qualifikation				
Noch: Kreise										
Oberbergischer Kreis	a	35	21	141	239	50	20	169	14	618
	b	15	10	80	118	26	10	102	3	328
	c	10	8	15	22	4	2	12	5	66
	d	7	5	11	8	2	2	7	1	36
Rheinisch-Bergischer Kreis	a	8	5	63	122	16	1	126	7	327
	b	2	2	27	48	8	1	70	4	152
	c	–	–	10	11	–	–	9	2	32
	d	–	–	4	3	–	–	6	1	14
Rhein-Sieg-Kreis	a	7	4	71	204	57	48	219	4	553
	b	4	2	27	115	32	31	121	2	300
	c	2	–	11	14	4	6	17	–	50
	d	1	–	3	10	3	4	8	–	26
Regierungsbezirk Köln	a	226	138	1 338	2 563	690	294	1 935	127	6 483
	b	88	55	632	1 258	362	162	1 065	52	3 257
	c	44	29	234	384	88	47	191	20	920
	d	20	14	120	201	52	28	106	5	480
davon										
kreisfreie Städte	a	100	52	560	1 036	230	142	892	43	2 773
	b	39	19	266	483	112	71	478	23	1 360
	c	23	15	126	217	33	29	106	3	504
	d	9	7	64	113	20	15	61	–	262
Kreise	a	126	86	778	1 527	460	152	1 043	84	3 710
	b	49	36	366	775	250	91	587	29	1 897
	c	21	14	108	167	55	18	85	17	416
	d	11	7	56	88	32	13	45	5	218
Kreisfreie Städte										
Bottrop	a	16	15	107	124	36	15	78	17	357
	b	5	4	44	57	19	6	49	9	170
	c	4	4	27	15	2	1	9	5	61
	d	1	1	10	7	–	1	4	2	25
Gelsenkirchen	a	49	30	219	366	93	52	247	75	1 008
	b	23	14	109	182	42	27	141	32	514
	c	24	19	91	96	16	8	56	38	313
	d	11	9	47	45	7	5	31	18	157
Münster	a	–	–	5	60	31	10	113	–	188
	b	–	–	3	25	17	2	65	–	95
	c	–	–	–	1	1	–	2	–	3
	d	–	–	–	–	–	–	2	–	2

Noch: 3. Schulabgänger/-innen im Abgangsjahr 2007

Verwaltungsbezirk a = Zusammen b = weiblich c = Ausländer/-innen zusammen d = Ausländerinnen		Schulabgänger/-innen								
		mit Hauptschulabschluss nach Jahrgang 09		mit Haupt- schulab- schluss nach Jahrgang 10	mit mittlerem Schulab- schluss (Fachoberschulreife)		mit Fachhoch- schul- reife	mit Hoch- schul- reife	ohne Haupt- schul- abschluss	ins- gesamt
		zusammen	darunter mit Qualifikation		zusammen	darunter mit Qualifikation				
Kreise										
Borken	a	5	2	2	16	12	–	–	1	24
	b	4	2	–	8	7	–	–	1	13
	c	–	–	–	2	2	–	–	–	2
	d	–	–	–	2	2	–	–	–	2
Coesfeld	a	6	3	68	202	45	15	111	6	408
	b	1	1	29	110	30	11	78	3	232
	c	1	1	3	7	3	–	2	1	14
	d	–	–	1	5	2	–	2	–	8
Recklinghausen	a	103	62	485	674	167	110	255	73	1 700
	b	40	27	206	330	81	57	145	26	804
	c	26	16	116	107	25	29	36	21	335
	d	8	7	46	58	13	18	22	7	159
Steinfurt	a	7	1	78	199	68	14	132	6	436
	b	3	–	36	104	39	7	64	2	216
	c	–	–	6	7	2	1	1	1	16
	d	–	–	3	4	2	1	1	1	10
Warendorf	a	13	–	59	58	6	9	38	–	177
	b	3	–	26	22	2	4	19	–	74
	c	3	–	26	17	2	4	9	–	59
	d	–	–	12	7	–	2	2	–	23
Regierungsbezirk Münster	a	199	113	1 023	1 699	458	225	974	178	4 298
	b	79	48	453	838	237	114	561	73	2 118
	c	58	40	269	252	53	43	115	66	803
	d	20	17	119	128	26	27	64	28	386
davon										
kreisfreie Städte	a	65	45	331	550	160	77	438	92	1 553
	b	28	18	156	264	78	35	255	41	779
	c	28	23	118	112	19	9	67	43	377
	d	12	10	57	52	7	6	37	20	184
Kreise	a	134	68	692	1 149	298	148	536	86	2 745
	b	51	30	297	574	159	79	306	32	1 339
	c	30	17	151	140	34	34	48	23	426
	d	8	7	62	76	19	21	27	8	202

Noch: 3. Schulabgänger/-innen im Abgangsjahr 2007

Verwaltungsbezirk a = Zusammen b = weiblich c = Ausländer/-innen zusammen d = Ausländerinnen		Schulabgänger/-innen								
		mit Hauptschulabschluss nach Jahrgang 09		mit Haupt- schulab- schluss nach Jahrgang 10	mit mittlerem Schulab- schluss (Fachoberschulreife)		mit Fachhoch- schul- reife	mit Hoch- schul- reife	ohne Haupt- schul- abschluss	ins- gesamt
		zusammen	darunter mit Qualifikation		zusammen	darunter mit Qualifikation				
Kreisfreie Stadt										
Bielefeld	a	26	11	173	406	138	32	215	25	877
	b	11	6	95	204	70	18	132	14	474
	c	11	5	44	40	5	6	18	8	127
	d	5	4	30	19	2	3	11	6	74
Kreise										
Gütersloh	a	24	7	126	252	70	27	129	8	566
	b	11	4	54	103	27	14	71	6	259
	c	3	1	17	23	5	1	6	1	51
	d	2	1	11	12	4	–	3	–	28
Herford	a	42	19	257	345	93	42	236	45	967
	b	13	6	100	167	43	18	134	13	445
	c	3	3	23	32	8	5	19	6	88
	d	–	–	8	22	7	4	8	3	45
Höxter	a	–	–	–	–	–	–	–	–	–
	b	–	–	–	–	–	–	–	–	–
	c	–	–	–	–	–	–	–	–	–
	d	–	–	–	–	–	–	–	–	–
Lippe	a	29	11	149	398	213	91	166	23	856
	b	17	6	70	192	112	49	103	7	438
	c	4	2	14	15	3	1	7	2	43
	d	3	2	7	4	–	1	6	1	22
Minden-Lübbecke	a	36	7	203	330	83	57	197	37	860
	b	18	4	83	166	51	31	107	14	419
	c	2	2	1	20	5	4	4	1	32
	d	1	1	–	12	3	3	2	1	19
Paderborn	a	17	4	78	139	41	8	54	13	309
	b	5	1	36	66	24	5	23	7	142
	c	2	1	8	9	3	1	3	1	24
	d	–	–	3	6	2	–	1	1	11
Regierungsbezirk Detmold	a	174	59	986	1 870	638	257	997	151	4 435
	b	75	27	438	898	327	135	570	61	2 177
	c	25	14	107	139	29	18	57	19	365
	d	11	8	59	75	18	11	31	12	199
davon										
kreisfreie Stadt	a	26	11	173	406	138	32	215	25	877
	b	11	6	95	204	70	18	132	14	474
	c	11	5	44	40	5	6	18	8	127
	d	5	4	30	19	2	3	11	6	74
Kreise	a	148	48	813	1 464	500	225	782	126	3 558
	b	64	21	343	694	257	117	438	47	1 703
	c	14	9	63	99	24	12	39	11	238
	d	6	4	29	56	16	8	20	6	125

Noch: 3. Schulabgänger/-innen im Abgangsjahr 2007

Verwaltungsbezirk a = Zusammen b = weiblich c = Ausländer/-innen zusammen d = Ausländerinnen		Schulabgänger/-innen								
		mit Hauptschulabschluss nach Jahrgang 09		mit Haupt- schulab- schluss nach Jahrgang 10	mit mittlerem Schulab- schluss (Fachoberschulreife)		mit Fachhoch- schul- reife	mit Hoch- schul- reife	ohne Haupt- schul- abschluss	ins- gesamt
		zusammen	darunter mit Qualifikation		zusammen	darunter mit Qualifikation				
Kreisfreie Städte										
Bochum	a	49	14	219	300	129	23	229	30	850
	b	18	8	115	142	74	12	128	15	430
	c	8	4	32	55	27	5	15	8	123
	d	4	2	17	29	17	3	13	4	70
Dortmund	a	65	51	344	518	159	90	292	80	1 389
	b	25	21	152	247	80	45	181	36	686
	c	29	27	98	117	32	36	54	23	357
	d	9	9	44	53	11	19	29	10	164
Hagen	a	12	10	109	199	59	56	131	16	523
	b	9	8	46	96	28	37	77	6	271
	c	5	4	27	37	15	9	22	2	102
	d	5	4	8	17	8	8	10	1	49
Hamm	a	17	9	94	162	45	22	77	2	374
	b	6	4	53	80	22	8	45	2	194
	c	3	1	30	25	15	8	21	1	88
	d	1	–	16	14	8	4	12	1	48
Herne	a	64	29	97	214	51	30	89	23	517
	b	32	20	45	112	26	18	53	11	271
	c	19	16	26	46	12	11	10	6	118
	d	12	12	13	26	5	8	4	2	65
Kreise										
Ennepe-Ruhr-Kreis	a	15	15	187	296	83	23	202	18	741
	b	6	6	65	140	39	11	99	7	328
	c	4	4	23	25	5	1	11	6	70
	d	1	1	5	8	2	1	5	3	23
Hochsauerlandkreis	a	–	–	–	–	–	–	–	–	–
	b	–	–	–	–	–	–	–	–	–
	c	–	–	–	–	–	–	–	–	–
	d	–	–	–	–	–	–	–	–	–
Märkischer Kreis	a	28	15	188	274	73	25	219	25	759
	b	15	9	79	123	35	15	124	9	365
	c	6	4	30	41	7	8	26	8	119
	d	3	2	14	19	2	5	18	–	59
Olpe	a	–	–	–	–	–	–	–	–	–
	b	–	–	–	–	–	–	–	–	–
	c	–	–	–	–	–	–	–	–	–
	d	–	–	–	–	–	–	–	–	–
Siegen-Wittgenstein	a	4	3	75	170	52	54	144	4	451
	b	–	–	37	80	24	26	86	2	231
	c	–	–	8	17	6	15	10	1	51
	d	–	–	5	8	4	6	7	1	27

Noch: 3. Schulabgänger/-innen im Abgangsjahr 2007

Verwaltungsbezirk a = Zusammen b = weiblich c = Ausländer/-innen zusammen d = Ausländerinnen		Schulabgänger/-innen								
		mit Hauptschulabschluss nach Jahrgang 09		mit Haupt- schulab- schluss nach Jahrgang 10	mit mittlerem Schulab- schluss (Fachoberschulreife)		mit Fachhoch- schul- reife	mit Hoch- schul- reife	ohne Haupt- schul- abschluss	ins- gesamt
		zusammen	darunter mit Qualifikation		zusammen	darunter mit Qualifikation				
Noch: Kreise										
Soest	a	–	–	30	43	12	–	27	–	100
	b	–	–	11	23	4	–	20	–	54
	c	–	–	1	2	–	–	2	–	5
	d	–	–	–	1	–	–	1	–	2
Unna	a	67	42	360	494	147	52	332	49	1 354
	b	34	24	164	238	69	35	209	15	695
	c	12	8	71	62	17	8	36	12	201
	d	7	5	37	41	12	6	26	2	119
Regierungsbezirk Arnsberg	a	321	188	1 703	2 670	810	375	1 742	247	7 058
	b	145	100	767	1 281	401	207	1 022	103	3 525
	c	86	68	346	427	136	101	207	67	1 234
	d	42	35	159	216	69	60	125	24	626
davon										
kreisfreie Städte	a	207	113	863	1 393	443	221	818	151	3 653
	b	90	61	411	677	230	120	484	70	1 852
	c	64	52	213	280	101	69	122	40	788
	d	31	27	98	139	49	42	68	18	396
Kreise	a	114	75	840	1 277	367	154	924	96	3 405
	b	55	39	356	604	171	87	538	33	1 673
	c	22	16	133	147	35	32	85	27	446
	d	11	8	61	77	20	18	57	6	230
Nordrhein-Westfalen	a	1 398	771	7 734	13 821	4 185	2 020	8 771	1 019	34 763
	b	602	362	3 573	6 794	2 147	1 125	4 973	432	17 499
	c	335	229	1 531	2 070	604	370	956	249	5 511
	d	155	119	750	1 119	345	220	552	108	2 904
davon										
kreisfreie Städte	a	738	439	3 759	6 942	2 118	1 049	4 568	551	17 607
	b	311	203	1 794	3 424	1 084	582	2 577	260	8 948
	c	220	161	945	1 378	417	232	630	160	3 565
	d	103	86	476	741	237	135	361	76	1 892
Kreise	a	660	332	3 975	6 879	2 067	971	4 203	468	17 156
	b	291	159	1 779	3 370	1 063	543	2 396	172	8 551
	c	115	68	586	692	187	138	326	89	1 946
	d	52	33	274	378	108	85	191	32	1 012

4. Lehrergrunddaten 2007/2008

Verwaltungsbezirk	Lehrer/-innen													
	ins-gesamt	in % aller Lehrer/ -innen	weiblich			ausländisch			darunter					
			Anzahl	in % aller Lehrer/ -innen	in % von Spalte 1	Anzahl	in % aller Lehrer/ -innen	in % von Spalte 1	hauptamtlich/BAT			vollzeitbeschäftigt		
									Anzahl	in % aller Lehrer/ -innen	in % von Spalte 1	Anzahl	in % aller Lehrer/ -innen	in % von Spalte 1
1	2	3	4	5	6	7	8	9	10	11	12	13	14	
Kreisfreie Städte														
Düsseldorf	465	2,5	271	2,6	58,3	73	38,6	15,7	432	2,5	92,9	248	2,1	53,3
Duisburg	1 012	5,5	553	5,3	54,6	6	3,2	0,6	952	5,5	94,1	707	6,0	69,9
Essen	706	3,8	420	4,0	59,5	6	3,2	0,8	664	3,9	94,1	455	3,9	64,4
Krefeld	326	1,8	183	1,8	56,1	4	2,1	1,2	308	1,8	94,5	213	1,8	65,3
Mönchengladbach	366	2,0	222	2,1	60,7	–	–	–	334	1,9	91,3	226	1,9	61,7
Mülheim an der Ruhr	295	1,6	174	1,7	59,0	3	1,6	1,0	272	1,6	92,2	172	1,5	58,3
Oberhausen	375	2,0	209	2,0	55,7	2	1,1	0,5	347	2,0	92,5	241	2,1	64,3
Remscheid	190	1,0	109	1,0	57,4	2	1,1	1,1	176	1,0	92,6	111	0,9	58,4
Solingen	303	1,6	195	1,9	64,4	–	–	–	274	1,6	90,4	181	1,5	59,7
Wuppertal	483	2,6	265	2,5	54,9	1	0,5	0,2	441	2,6	91,3	297	2,5	61,5
Kreise														
Kleve	80	0,4	38	0,4	47,5	1	0,5	1,3	76	0,4	95,0	58	0,5	72,5
Mettmann	463	2,5	305	2,9	65,9	2	1,1	0,4	421	2,4	90,9	264	2,2	57,0
Rhein-Kreis Neuss	373	2,0	216	2,1	57,9	2	1,1	0,5	339	2,0	90,9	237	2,0	63,5
Viersen	307	1,7	180	1,7	58,6	1	0,5	0,3	286	1,7	93,2	192	1,6	62,5
Wesel	700	3,8	381	3,6	54,4	3	1,6	0,4	664	3,9	94,9	489	4,2	69,9
Regierungsbezirk Düsseldorf	6 444	34,8	3 721	35,6	57,7	106	56,1	1,6	5 986	34,8	92,9	4 091	34,9	63,5
davon														
kreisfreie Städte	4 521	24,4	2 601	24,9	57,5	97	51,3	2,1	4 200	24,4	92,9	2 851	24,3	63,1
Kreise	1 923	10,4	1 120	10,7	58,2	9	4,8	0,5	1 786	10,4	92,9	1 240	10,6	64,5
Kreisfreie Städte														
Aachen	298	1,6	186	1,8	62,4	1	0,5	0,3	268	1,6	89,9	167	1,4	56,0
Bonn	319	1,7	191	1,8	59,9	1	0,5	0,3	292	1,7	91,5	179	1,5	56,1
Köln	904	4,9	525	5,0	58,1	23	12,2	2,5	831	4,8	91,9	547	4,7	60,5
Leverkusen	246	1,3	140	1,3	56,9	1	0,5	0,4	228	1,3	92,7	167	1,4	67,9
Kreise														
Aachen	253	1,4	139	1,3	54,9	–	–	–	237	1,4	93,7	163	1,4	64,4
Düren	326	1,8	192	1,8	58,9	1	0,5	0,3	299	1,7	91,7	199	1,7	61,0
Rhein-Erft-Kreis	288	1,6	176	1,7	61,1	8	4,2	2,8	264	1,5	91,7	185	1,6	64,2
Euskirchen	83	0,4	44	0,4	53,0	–	–	–	77	0,4	92,8	47	0,4	56,6
Heinsberg	218	1,2	119	1,1	54,6	1	0,5	0,5	205	1,2	94,0	155	1,3	71,1
Oberbergischer Kreis	314	1,7	168	1,6	53,5	4	2,1	1,3	298	1,7	94,9	217	1,8	69,1
Rheinisch-Bergischer Kreis	202	1,1	106	1,0	52,5	5	2,6	2,5	182	1,1	90,1	103	0,9	51,0
Rhein-Sieg-Kreis	354	1,9	204	2,0	57,6	–	–	–	296	1,7	83,6	195	1,7	55,1
Regierungsbezirk Köln	3 805	20,6	2 190	21,0	57,6	45	23,8	1,2	3 477	20,2	91,4	2 324	19,8	61,1
davon														
kreisfreie Städte	1 767	9,5	1 042	10,0	59,0	26	13,8	1,5	1 619	9,4	91,6	1 060	9,0	60,0
Kreise	2 038	11,0	1 148	11,0	56,3	19	10,1	0,9	1 858	10,8	91,2	1 264	10,8	62,0
Kreisfreie Städte														
Bottrop	188	1,0	96	0,9	51,1	2	1,1	1,1	178	1,0	94,7	138	1,2	73,4
Gelsenkirchen	513	2,8	286	2,7	55,8	4	2,1	0,8	493	2,9	96,1	322	2,7	62,8
Münster	117	0,6	58	0,6	49,6	–	–	–	104	0,6	88,9	72	0,6	61,5

1) beurlaubte, langfristig erkrankte und freigestellte (Sabbatjahr) Lehrer/-innen

Noch: 4. Lehrergrunddaten 2007/2008

Verwaltungsbezirk	Lehrer/-innen													
	ins-gesamt	in % aller Lehrer/-innen	weiblich			ausländisch			darunter					
			Anzahl	in % aller Lehrerinnen	in % von Spalte 1	Anzahl	in % aller Lehrer/-innen	in % von Spalte 1	hauptamtlich/BAT			vollzeitbeschäftigt		
									Anzahl	in % aller Lehrer/-innen	in % von Spalte 1	Anzahl	in % aller Lehrer/-innen	in % von Spalte 1
1	2	3	4	5	6	7	8	9	10	11	12	13	14	
Kreise														
Borken	17	0,1	9	0,1	52,9	–	–	–	17	0,1	100,0	10	0,1	58,8
Coesfeld	248	1,3	146	1,4	58,9	2	1,1	0,8	222	1,3	89,5	135	1,2	54,4
Recklinghausen	910	4,9	490	4,7	53,8	3	1,6	0,3	882	5,1	96,9	640	5,5	70,3
Steinfurt	231	1,2	134	1,3	58,0	1	0,5	0,4	213	1,2	92,2	142	1,2	61,5
Warendorf	103	0,6	61	0,6	59,2	–	–	–	93	0,5	90,3	60	0,5	58,3
Regierungsbezirk Münster	2 327	12,6	1 280	12,3	55,0	12	6,3	0,5	2 202	12,8	94,6	1 519	12,9	65,3
davon														
kreisfreie Städte	818	4,4	440	4,2	53,8	6	3,2	0,7	775	4,5	94,7	532	4,5	65,0
Kreise	1 509	8,2	840	8,0	55,7	6	3,2	0,4	1 427	8,3	94,6	987	8,4	65,4
Kreisfreie Stadt														
Bielefeld	474	2,6	253	2,4	53,4	3	1,6	0,6	444	2,6	93,7	283	2,4	59,7
Kreise														
Gütersloh	305	1,6	169	1,6	55,4	–	–	–	284	1,7	93,1	193	1,6	63,3
Herford	500	2,7	263	2,5	52,6	–	–	–	465	2,7	93,0	320	2,7	64,0
Höxter	–	–	–	–	–	–	–	–	–	–	–	–	–	–
Lippe	350	1,9	198	1,9	56,6	3	1,6	0,9	326	1,9	93,1	197	1,7	56,3
Minden-Lübbecke	428	2,3	222	2,1	51,9	3	1,6	0,7	404	2,3	94,4	290	2,5	67,8
Paderborn	190	1,0	107	1,0	56,3	–	–	–	167	1,0	87,9	105	0,9	55,3
Regierungsbezirk Detmold	2 247	12,1	1 212	11,6	53,9	9	4,8	0,4	2 090	12,2	93,0	1 388	11,8	61,8
davon														
kreisfreie Stadt	474	2,6	253	2,4	53,4	3	1,6	0,6	444	2,6	93,7	283	2,4	59,7
Kreise	1 773	9,6	959	9,2	54,1	6	3,2	0,3	1 646	9,6	92,8	1 105	9,4	62,3
Kreisfreie Städte														
Bochum	516	2,8	308	2,9	59,7	1	0,5	0,2	484	2,8	93,8	325	2,8	63,0
Dortmund	739	4,0	413	4,0	55,9	4	2,1	0,5	681	4,0	92,2	501	4,3	67,8
Hagen	275	1,5	153	1,5	55,6	3	1,6	1,1	261	1,5	94,9	181	1,5	65,8
Hamm	174	0,9	92	0,9	52,9	1	0,5	0,6	167	1,0	96,0	120	1,0	69,0
Herne	253	1,4	136	1,3	53,8	1	0,5	0,4	234	1,4	92,5	157	1,3	62,1
Kreise														
Ennepe-Ruhr-Kreis	386	2,1	219	2,1	56,7	2	1,1	0,5	367	2,1	95,1	235	2,0	60,9
Hochsauerlandkreis	–	–	–	–	–	–	–	–	–	–	–	–	–	–
Märkischer Kreis	359	1,9	197	1,9	54,9	2	1,1	0,6	341	2,0	95,0	249	2,1	69,4
Olpe	–	–	–	–	–	–	–	–	–	–	–	–	–	–
Siegen-Wittgenstein	224	1,2	123	1,2	54,9	–	–	–	196	1,1	87,5	161	1,4	71,9
Soest	71	0,4	41	0,4	57,7	–	–	–	63	0,4	88,7	36	0,3	50,7
Unna	692	3,7	361	3,5	52,2	3	1,6	0,4	652	3,8	94,2	447	3,8	64,6
Regierungsbezirk Arnsberg	3 689	19,9	2 043	19,6	55,4	17	9,0	0,5	3 446	20,0	93,4	2 412	20,6	65,4
davon														
kreisfreie Städte	1 957	10,6	1 102	10,5	56,3	10	5,3	0,5	1 827	10,6	93,4	1 284	10,9	65,6
Kreise	1 732	9,4	941	9,0	54,3	7	3,7	0,4	1 619	9,4	93,5	1 128	9,6	65,1
Nordrhein-Westfalen	18 512	100	10 446	100	56,4	189	100	1,0	17 201	100	92,9	11 734	100	63,4
davon														
kreisfreie Städte	9 537	51,5	5 438	52,1	57,0	142	75,1	1,5	8 865	51,5	93,0	6 010	51,2	63,0
Kreise	8 975	48,5	5 008	47,9	55,8	47	24,9	0,5	8 336	48,5	92,9	5 724	48,8	63,8
darunter langfristig abwesende Lehrer/-innen ¹⁾	380	2,1	271	2,6	71,3	5	2,6	1,3	376	2,2	98,9	196	1,7	51,6

5. Erteilte wöchentliche Unterrichtsstunden 2007/2008

Verwaltungsbezirk	Erteilte wöchentliche Unterrichtsstunden													je 100 Schü- ler/ -innen
	der Lehrer/-innen									darunter Mehrarbeit				
	ins- gesamt	in % aller Stun- den	weiblich		davon									
			Anzahl	in % von Sp. 1	hauptamtlich/BAT		na/nb/Nicht-BAT							
1	2	3	4	5	6	7	8	9	10	11	12	13	14	
Kreisfreie Städte														
Düsseldorf	8 169,4	2,4	4 477,2	54,8	7 992,4	97,8	18,5	177,0	2,2	5,4	12,0	0,1	1,2	160,6
Duisburg	19 067,0	5,6	9 994,0	52,4	18 649,0	97,8	19,6	418,0	2,2	7,0	4,0	0	1,3	147,3
Essen	13 005,4	3,8	7 289,7	56,1	12 722,7	97,8	19,2	282,7	2,2	6,7	3,0	0	1,5	144,7
Krefeld	5 916,0	1,7	3 189,0	53,9	5 812,0	98,2	18,9	104,0	1,8	5,8	8,0	0,1	2,7	141,0
Mönchengladbach	6 591,0	1,9	3 956,0	60,0	6 392,0	97,0	19,1	199,0	3,0	6,2	2,0	0	2,0	144,1
Mülheim an der Ruhr	5 264,0	1,5	3 000,0	57,0	5 097,0	96,8	18,7	167,0	3,2	7,3	17,0	0,3	2,1	138,9
Oberhausen	6 764,0	2,0	3 664,0	54,2	6 634,0	98,1	19,1	130,0	1,9	4,6	–	–	–	139,9
Remscheid	3 436,0	1,0	1 919,0	55,8	3 349,0	97,5	19,0	87,0	2,5	6,2	3,0	0,1	3,0	137,5
Solingen	5 338,0	1,6	3 289,0	61,6	5 155,0	96,6	18,8	183,0	3,4	6,3	1,0	0	1,0	133,0
Wuppertal	8 280,9	2,4	4 349,6	52,5	8 051,0	97,2	18,3	229,9	2,8	5,5	5,6	0,1	2,8	139,1
Kreise														
Kleve	1 590,0	0,5	699,0	44,0	1 562,0	98,2	20,6	28,0	1,8	7,0	–	–	–	137,9
Mettmann	8 193,0	2,4	5 210,0	63,6	7 992,0	97,5	19,0	201,0	2,5	4,8	2,0	0	2,0	146,5
Rhein-Kreis Neuss	6 716,0	2,0	3 692,0	55,0	6 455,0	96,1	19,0	261,0	3,9	7,7	1,0	0	1,0	137,8
Viersen	5 624,0	1,7	3 201,0	56,9	5 494,0	97,7	19,2	130,0	2,3	6,2	–	–	–	139,8
Wesel	13 531,0	4,0	7 136,0	52,7	13 314,0	98,4	20,1	217,0	1,6	6,0	–	–	–	143,5
Regierungsbezirk Düsseldorf	117 485,6	34,5	65 065,5	55,4	114 671,1	97,6	19,2	2 814,6	2,4	6,1	58,6	0	1,8	143,4
davon														
kreisfreie Städte	81 831,6	24,0	45 127,5	55,1	79 854,1	97,6	19,0	1 977,6	2,4	6,2	55,6	0,1	1,8	143,9
Kreise	35 654,0	10,5	19 938,0	55,9	34 817,0	97,7	19,5	837,0	2,3	6,1	3,0	0	1,5	142,2
Kreisfreie Städte														
Aachen	5 336,0	1,6	3 115,0	58,4	5 118,0	95,9	19,1	218,0	4,1	7,3	2,5	0	1,3	141,4
Bonn	5 939,7	1,7	3 497,0	58,9	5 754,4	96,9	19,7	185,3	3,1	6,9	–	–	–	156,4
Köln	16 369,1	4,8	9 314,0	56,9	15 912,1	97,2	19,1	457,0	2,8	6,3	16,0	0,1	2,3	159,7
Leverkusen	4 618,0	1,4	2 655,0	57,5	4 518,0	97,8	19,8	100,0	2,2	5,6	–	–	–	153,9
Kreise														
Aachen	4 784,0	1,4	2 552,0	53,3	4 670,0	97,6	19,7	114,0	2,4	7,1	–	–	–	149,5
Düren	5 770,0	1,7	3 200,0	55,5	5 581,0	96,7	18,7	189,0	3,3	7,0	1,0	0	1,0	140,7
Rhein-Erft-Kreis	5 381,0	1,6	3 212,0	59,7	5 197,0	96,6	19,7	184,0	3,4	7,7	3,0	0,1	0,6	140,4
Euskirchen	1 580,0	0,5	768,0	48,6	1 542,0	97,6	20,0	38,0	2,4	6,3	–	–	–	145,0
Heinsberg	4 292,0	1,3	2 324,0	54,1	4 215,0	98,2	20,6	77,0	1,8	5,9	–	–	–	138,5
Oberbergischer Kreis	6 187,0	1,8	3 099,0	50,1	6 074,0	98,2	20,4	113,0	1,8	7,1	21,0	0,3	1,9	144,4
Rheinisch-Bergischer Kreis	3 326,0	1,0	1 625,0	48,9	3 237,0	97,3	17,8	89,0	2,7	4,5	–	–	–	138,2
Rhein-Sieg-Kreis	5 878,0	1,7	3 214,0	54,7	5 647,0	96,1	19,1	231,0	3,9	4,0	14,0	0,2	1,6	145,7
Regierungsbezirk Köln	69 460,8	20,4	38 575,0	55,5	67 465,5	97,1	19,4	1 995,3	2,9	6,1	57,5	0,1	1,6	148,2
davon														
kreisfreie Städte	32 262,8	9,5	18 581,0	57,6	31 302,5	97,0	19,3	960,3	3,0	6,5	18,5	0,1	2,1	154,9
Kreise	37 198,0	10,9	19 994,0	53,8	36 163,0	97,2	19,5	1 035,0	2,8	5,8	39,0	0,1	1,5	142,8
Kreisfreie Städte														
Botrop	3 482,0	1,0	1 663,0	47,8	3 414,0	98,0	19,2	68,0	2,0	6,8	1,0	0	1,0	149,4
Gelsenkirchen	9 706,0	2,8	5 279,0	54,4	9 580,0	98,7	19,4	126,0	1,3	6,3	–	–	–	148,9
Münster	2 070,0	0,6	952,0	46,0	2 010,0	97,1	19,3	60,0	2,9	4,6	3,0	0,1	1,5	137,3

Noch: 5. Erteilte wöchentliche Unterrichtsstunden 2007/2008

Verwaltungsbezirk	Erteilte wöchentliche Unterrichtsstunden													je 100 Schüler/-innen
	der Lehrer/-innen										darunter Mehrarbeit			
	insgesamt	in % aller Stunden	weiblich		davon									
			Anzahl	in % von Sp. 1	hauptamtlich/BAT			na/nb/Nicht-BAT						
				Anzahl	in % von Sp. 1	je ha/BAT-Lehrer/-in	Anzahl	in % von Sp. 1	je na/nb/Nicht-BAT-Lehrer/-in	Anzahl	in % von Sp. 1	je Lehrer/-in mit Mehrarbeit		
1	2	3	4	5	6	7	8	9	10	11	12	13	14	
Kreise														
Borken	337,0	0,1	152,0	45,1	337,0	100,0	19,8	-	-	-	-	-	-	206,7
Coesfeld	4 057,0	1,2	2 298,0	56,6	3 928,0	96,8	17,7	129,0	3,2	5,0	-	-	-	149,3
Recklinghausen	17 590,0	5,2	9 094,0	51,7	17 401,7	98,9	19,7	188,3	1,1	6,7	0,5	0	0,5	154,6
Steinfurt	4 130,0	1,2	2 193,0	53,1	4 000,0	96,9	18,8	130,0	3,1	7,2	15,5	0,4	1,1	144,6
Warendorf	1 818,0	0,5	1 049,0	57,7	1 758,0	96,7	18,9	60,0	3,3	6,0	-	-	-	155,1
Regierungsbezirk Münster	43 190,0	12,7	22 680,0	52,5	42 428,7	98,2	19,3	761,3	1,8	6,1	20,0	0	1,1	150,8
davon														
kreisfreie Städte	15 258,0	4,5	7 894,0	51,7	15 004,0	98,3	19,4	254,0	1,7	5,9	4,0	0	1,3	147,3
Kreise	27 932,0	8,2	14 786,0	52,9	27 424,7	98,2	19,2	507,3	1,8	6,2	16,0	0,1	1,1	152,7
Kreisfreie Stadt														
Bielefeld	8 220,7	2,4	4 149,3	50,5	7 994,7	97,3	18,0	226,0	2,7	7,5	-	-	-	150,6
Kreise														
Gütersloh	5 901,3	1,7	3 190,3	54,1	5 720,0	96,9	20,1	181,3	3,1	8,6	-	-	-	152,3
Herford	9 574,0	2,8	4 737,3	49,5	9 371,3	97,9	20,2	202,7	2,1	5,8	4,5	0	0,8	149,0
Höxter	-	-	-	-	-	-	-	-	-	-	-	-	-	-
Lippe	6 146,0	1,8	3 209,0	52,2	6 019,0	97,9	18,5	127,0	2,1	5,3	-	-	-	141,4
Minden-Lübbecke	8 493,0	2,5	4 218,0	49,7	8 321,0	98,0	20,6	172,0	2,0	7,2	-	-	-	148,2
Paderborn	3 518,0	1,0	1 757,0	49,9	3 375,0	95,9	20,2	143,0	4,1	6,2	-	-	-	163,0
Regierungsbezirk Detmold	41 852,9	12,3	21 261,0	50,8	40 800,9	97,5	19,5	1 052,0	2,5	6,7	4,5	0	0,8	149,5
davon														
kreisfreie Stadt	8 220,7	2,4	4 149,3	50,5	7 994,7	97,3	18,0	226,0	2,7	7,5	-	-	-	150,6
Kreise	33 632,3	9,9	17 111,6	50,9	32 806,3	97,5	19,9	826,0	2,5	6,5	4,5	0	0,8	149,3
Kreisfreie Städte														
Bochum	9 258,0	2,7	5 184,0	56,0	9 033,0	97,6	18,7	225,0	2,4	7,0	18,0	0,2	1,4	158,1
Dortmund	13 804,0	4,1	7 427,0	53,8	13 491,0	97,7	19,8	313,0	2,3	5,4	33,0	0,2	2,1	147,1
Hagen	5 267,2	1,5	2 745,0	52,1	5 166,5	98,1	19,8	100,7	1,9	7,2	-	-	-	146,7
Hamm	3 311,0	1,0	1 741,0	52,6	3 248,0	98,1	19,4	63,0	1,9	9,0	29,5	0,9	0,8	141,9
Herne	4 658,0	1,4	2 335,0	50,1	4 510,0	96,8	19,3	148,0	3,2	7,8	7,0	0,2	2,3	151,8
Kreise														
Ennepe-Ruhr-Kreis	7 272,0	2,1	3 830,0	52,7	7 169,0	98,6	19,5	103,0	1,4	5,4	4,0	0,1	4,0	145,0
Hochsauerlandkreis	-	-	-	-	-	-	-	-	-	-	-	-	-	-
Märkischer Kreis	6 849,4	2,0	3 687,7	53,8	6 712,3	98,0	19,7	137,1	2,0	7,6	1,0	0	1,0	142,9
Olpe	-	-	-	-	-	-	-	-	-	-	-	-	-	-
Siegen-Wittgenstein	4 087,0	1,2	2 097,0	51,3	3 927,0	96,1	20,0	160,0	3,9	5,7	2,0	0	2,0	142,0
Soest	1 265,0	0,4	661,0	52,3	1 206,0	95,3	19,1	59,0	4,7	7,4	-	-	-	151,5
Unna	12 886,0	3,8	6 502,0	50,5	12 655,0	98,2	19,4	231,0	1,8	5,8	1,0	0	1,0	143,5
Regierungsbezirk Arnsberg	68 657,6	20,2	36 209,6	52,7	67 117,8	97,8	19,5	1 539,8	2,2	6,3	95,5	0,1	1,3	146,9
davon														
kreisfreie Städte	36 298,2	10,7	19 432,0	53,5	35 448,5	97,7	19,4	849,7	2,3	6,5	87,5	0,2	1,2	149,8
Kreise	32 359,4	9,5	16 777,7	51,8	31 669,3	97,9	19,6	690,1	2,1	6,1	8,0	0	2,0	143,8
Nordrhein-Westfalen	340 646,9	100	183 791,1	54,0	332 483,9	97,6	19,3	8 163,0	2,4	6,2	236,1	0,1	1,4	146,7
davon														
kreisfreie Städte	173 871,2	51,0	95 183,8	54,7	169 603,7	97,5	19,1	4 267,5	2,5	6,4	165,6	0,1	1,5	147,7
Kreise	166 775,7	49,0	88 607,3	53,1	162 880,3	97,7	19,5	3 895,4	2,3	6,1	70,5	0	1,3	145,7

Gymnasien

1. Schuleckdaten 2007/2008

Verwaltungsbezirk	Schulen	Klassen	Schüler/-innen									je Klasse ¹⁾	je Lehrer/-in ²⁾
			ins-gesamt	weiblich		ausländisch			Aussiedler/-innen				
				Anzahl	in % von Spalte 3	zu-sammen	in % von Spalte 3	weiblich	Anzahl	in % von Spalte 3			
											1		
Kreisfreie Städte													
Düsseldorf	21	435	18 413	9 818	53,3	2 289	12,4	1 239	121	0,7	28,5	14,6	
Duisburg	13	311	12 610	6 792	53,9	1 138	9,0	607	89	0,7	28,1	14,7	
Essen	21	454	19 359	10 679	55,2	1 214	6,3	687	109	0,6	28,7	14,7	
Krefeld	9	181	7 477	4 090	54,7	443	5,9	251	143	1,9	28,5	14,6	
Mönchengladbach	9	205	8 553	4 551	53,2	422	4,9	217	39	0,5	27,9	15,0	
Mülheim an der Ruhr	5	123	4 947	2 505	50,6	244	4,9	127	6	0,1	27,8	15,0	
Oberhausen	5	138	5 414	2 807	51,8	358	6,6	198	17	0,3	27,4	14,8	
Remscheid	4	84	3 424	1 885	55,1	245	7,2	146	60	1,8	26,8	13,8	
Solingen	4	105	4 316	2 295	53,2	233	5,4	125	19	0,4	28,0	14,2	
Wuppertal	9	231	9 879	5 295	53,6	758	7,7	409	28	0,3	28,2	14,3	
Kreise													
Kleve	12	231	9 400	4 888	52,0	165	1,8	90	19	0,2	28,6	14,9	
Mettmann	17	377	15 357	7 867	51,2	739	4,8	377	103	0,7	28,1	14,7	
Rhein-Kreis Neuss	17	418	17 334	9 206	53,1	909	5,2	498	74	0,4	28,9	15,1	
Viersen	11	287	11 410	6 085	53,3	292	2,6	173	71	0,6	28,3	15,2	
Wesel	14	350	14 375	7 723	53,7	417	2,9	244	134	0,9	28,2	15,1	
Regierungsbezirk Düsseldorf	171	3 930	162 268	86 486	53,3	9 866	6,1	5 388	1 032	0,6	28,3	14,8	
davon													
kreisfreie Städte	100	2 267	94 392	50 717	53,7	7 344	7,8	4 006	631	0,7	28,2	14,6	
Kreise	71	1 663	67 876	35 769	52,7	2 522	3,7	1 382	401	0,6	28,4	15,0	
Kreisfreie Städte													
Aachen	12	249	10 124	5 388	53,2	705	7,0	408	19	0,2	27,6	13,9	
Bonn	19	396	16 974	8 713	51,3	820	4,8	435	99	0,6	28,8	14,1	
Köln	34	686	29 082	15 492	53,3	3 251	11,2	1 742	175	0,6	28,8	14,0	
Leverkusen	5	153	6 656	3 493	52,5	296	4,4	156	29	0,4	28,9	13,5	
Kreise													
Aachen	10	250	9 831	5 076	51,6	471	4,8	261	54	0,5	27,9	15,1	
Düren	10	222	8 954	4 940	55,2	322	3,6	168	123	1,4	28,5	14,5	
Rhein-Erft-Kreis	14	403	16 217	8 385	51,7	758	4,7	418	20	0,1	27,8	14,4	
Euskirchen	9	191	7 876	4 177	53,0	132	1,7	79	57	0,7	28,5	15,4	
Heinsberg	7	212	8 598	4 630	53,8	254	3,0	125	96	1,1	27,9	15,3	
Oberbergischer Kreis	12	233	9 531	5 225	54,8	237	2,5	126	98	1,0	27,9	15,6	
Rheinisch-Bergischer Kreis	10	267	10 836	5 700	52,6	276	2,5	154	2	0	27,8	14,4	
Rhein-Sieg-Kreis	23	522	21 604	11 607	53,7	708	3,3	413	231	1,1	28,0	15,1	
Regierungsbezirk Köln	165	3 784	156 283	82 826	53,0	8 230	5,3	4 485	1 003	0,6	28,2	14,5	
davon													
kreisfreie Städte	70	1 484	62 836	33 086	52,7	5 072	8,1	2 741	322	0,5	28,6	14,0	
Kreise	95	2 300	93 447	49 740	53,2	3 158	3,4	1 744	681	0,7	28,0	14,9	
Kreisfreie Städte													
Bottrop	3	79	3 155	1 630	51,7	130	4,1	66	–	–	28,2	16,4	
Gelsenkirchen	7	148	6 145	3 185	51,8	528	8,6	278	12	0,2	27,6	14,6	
Münster	14	284	12 414	6 706	54,0	359	2,9	207	73	0,6	29,8	14,0	

1) Es sind nur die Schüler/-innen sowie Klassen der Sekundarstufe I berücksichtigt. – 2) hauptamtliche/BAT- sowie nebenamtliche/nebenberufliche und Nicht-BAT Lehrer/-innen

Noch: 1. Schuleckdaten 2007/2008

Verwaltungsbezirk	Schulen	Klassen	Schüler/-innen									je Klasse ¹⁾	je Lehrer/-in ²⁾
			ins-gesamt	weiblich		ausländisch			Aussiedler/-innen				
				Anzahl	in % von Spalte 3	zu-sammen	in % von Spalte 3	weiblich	Anzahl	in % von Spalte 3			
1	2	3	4	5	6	7	8	9	10	11	12		
Kreise													
Borken	12	295	12 050	6 616	54,9	181	1,5	106	9	0,1	28,4	15,3	
Coesfeld	10	203	7 863	4 257	54,1	82	1,0	48	55	0,7	27,0	15,2	
Recklinghausen	20	455	19 187	10 126	52,8	578	3,0	321	131	0,7	28,7	15,2	
Steinfurt	15	385	16 001	8 693	54,3	233	1,5	121	219	1,4	28,8	14,7	
Warendorf	11	221	9 573	5 312	55,5	295	3,1	155	310	3,2	28,3	15,4	
Regierungsbezirk Münster	92	2 070	86 388	46 525	53,9	2 386	2,8	1 302	809	0,9	28,5	14,9	
davon													
kreisfreie Städte	24	511	21 714	11 521	53,1	1 017	4,7	551	85	0,4	28,9	14,5	
Kreise	68	1 559	64 674	35 004	54,1	1 369	2,1	751	724	1,1	28,4	15,1	
Kreisfreie Stadt													
Bielefeld	11	235	10 120	5 303	52,4	562	5,6	332	235	2,3	28,3	14,2	
Kreise													
Gütersloh	12	294	11 968	6 511	54,4	295	2,5	160	349	2,9	28,5	14,9	
Herford	8	208	8 446	4 535	53,7	197	2,3	106	256	3,0	27,8	15,6	
Höxter	10	180	7 454	4 101	55,0	87	1,2	47	301	4,0	28,0	14,8	
Lippe	13	266	11 071	6 070	54,8	242	2,2	136	315	2,8	27,6	14,8	
Minden-Lübbecke	9	260	11 163	6 049	54,2	230	2,1	117	263	2,4	28,4	15,7	
Paderborn	9	226	9 265	5 163	55,7	147	1,6	81	265	2,9	27,4	14,4	
Regierungsbezirk Detmold	72	1 669	69 487	37 732	54,3	1 760	2,5	979	1 984	2,9	28,0	14,9	
davon													
kreisfreie Stadt	11	235	10 120	5 303	52,4	562	5,6	332	235	2,3	28,3	14,2	
Kreise	61	1 434	59 367	32 429	54,6	1 198	2,0	647	1 749	2,9	28,0	15,0	
Kreisfreie Städte													
Bochum	11	250	10 441	5 514	52,8	534	5,1	288	197	1,9	28,1	14,7	
Dortmund	15	378	14 946	7 930	53,1	1 400	9,4	750	186	1,2	27,5	14,8	
Hagen	8	142	5 987	3 305	55,2	411	6,9	240	32	0,5	27,3	14,9	
Hamm	6	127	5 203	2 720	52,3	215	4,1	119	71	1,4	26,7	13,7	
Herne	5	109	4 264	2 206	51,7	267	6,3	142	32	0,8	27,2	15,4	
Kreise													
Ennepe-Ruhr-Kreis	10	246	9 891	5 276	53,3	281	2,8	147	43	0,4	27,7	15,5	
Hochsauerlandkreis	12	227	9 628	5 154	53,5	201	2,1	112	70	0,7	29,1	15,4	
Märkischer Kreis	15	324	12 951	7 054	54,5	580	4,5	335	219	1,7	27,7	15,3	
Olpe	6	127	5 390	2 955	54,8	124	2,3	76	76	1,4	28,7	16,1	
Siegen-Wittgenstein	14	256	10 615	5 664	53,4	327	3,1	166	122	1,1	27,2	14,9	
Soest	14	289	11 892	6 625	55,7	396	3,3	205	330	2,8	27,9	15,6	
Unna	14	337	13 406	7 244	54,0	453	3,4	265	144	1,1	27,6	15,1	
Regierungsbezirk Arnsberg	130	2 812	114 614	61 647	53,8	5 189	4,5	2 845	1 522	1,3	27,7	15,1	
davon													
kreisfreie Städte	45	1 006	40 841	21 675	53,1	2 827	6,9	1 539	518	1,3	27,5	14,7	
Kreise	85	1 806	73 773	39 972	54,2	2 362	3,2	1 306	1 004	1,4	27,9	15,3	
Nordrhein-Westfalen	630	14 265	589 040	315 216	53,5	27 431	4,7	14 999	6 350	1,1	28,2	14,8	
davon													
kreisfreie Städte	250	5 503	229 903	122 302	53,2	16 822	7,3	9 169	1 791	0,8	28,2	14,4	
Kreise	380	8 762	359 137	192 914	53,7	10 609	3,0	5 830	4 559	1,3	28,1	15,1	

2. Verteilung der Schülerpopulation 2007/2008

Verwaltungsbezirk a = Zusammen b = weiblich c = Ausländer/-innen zusammen d = Ausländerinnen		Schüler/-innen												ins- gesamt	
		davon im Schuljahrgang bzw. in der Bildungsstufe													
		05	06	07	08	09	10	ohne Jahr- gang	Sekun- dar- stufe I	11	12	13	Sekun- dar- stufe II		
Kreisfreie Städte															
Düsseldorf	a	2 353	2 260	1 978	1 968	1 979	1 839	–	12 377	2 115	2 067	1 854	6 036	18 413	
	b	1 162	1 156	1 048	1 061	1 092	968	–	6 487	1 189	1 102	1 040	3 331	9 818	
	c	266	256	187	220	257	199	–	1 385	296	327	281	904	2 289	
	d	125	126	118	110	144	99	–	722	171	178	168	517	1 239	
Duisburg	a	1 510	1 544	1 388	1 524	1 487	1 296	–	8 749	1 417	1 326	1 118	3 861	12 610	
	b	765	843	702	826	767	697	–	4 600	807	752	633	2 192	6 792	
	c	157	169	129	132	106	106	–	799	121	108	110	339	1 138	
	d	82	102	68	67	55	50	–	424	70	61	52	183	607	
Essen	a	2 329	2 201	2 152	2 153	2 142	2 044	–	13 021	2 311	2 132	1 895	6 338	19 359	
	b	1 273	1 180	1 191	1 184	1 139	1 136	–	7 103	1 303	1 205	1 068	3 576	10 679	
	c	158	142	136	144	146	112	–	838	134	136	106	376	1 214	
	d	90	77	78	72	84	65	–	466	76	80	65	221	687	
Krefeld	a	959	928	826	843	811	786	–	5 153	828	800	696	2 324	7 477	
	b	528	498	427	436	435	448	–	2 772	469	443	406	1 318	4 090	
	c	46	74	40	49	42	36	–	287	50	66	40	156	443	
	d	28	37	21	21	24	20	–	151	37	42	21	100	251	
Mönchengladbach	a	1 060	1 007	864	956	905	929	–	5 721	1 070	949	813	2 832	8 553	
	b	519	532	455	503	474	512	–	2 995	595	518	443	1 556	4 551	
	c	66	46	40	48	43	39	–	282	54	47	39	140	422	
	d	30	26	20	25	23	23	–	147	23	27	20	70	217	
Mülheim an der Ruhr	a	570	615	566	595	530	540	–	3 416	535	488	508	1 531	4 947	
	b	284	277	301	309	265	277	–	1 713	283	247	262	792	2 505	
	c	27	34	30	16	29	30	–	166	23	22	33	78	244	
	d	18	13	17	3	14	16	–	81	12	10	24	46	127	
Oberhausen	a	674	715	566	640	573	614	–	3 782	602	535	495	1 632	5 414	
	b	339	379	285	317	285	316	–	1 921	320	293	273	886	2 807	
	c	46	50	57	46	34	36	–	269	36	23	30	89	358	
	d	19	35	32	24	20	20	–	150	19	12	17	48	198	
Remscheid	a	413	398	337	374	368	357	–	2 247	439	410	328	1 177	3 424	
	b	214	218	185	190	197	195	–	1 199	260	233	193	686	1 885	
	c	38	34	19	27	21	17	–	156	32	25	32	89	245	
	d	13	22	13	14	15	10	–	87	22	16	21	59	146	
Solingen	a	513	522	476	456	513	455	–	2 935	498	475	408	1 381	4 316	
	b	255	278	250	250	268	247	–	1 548	260	258	229	747	2 295	
	c	23	37	25	29	22	14	–	150	29	27	27	83	233	
	d	12	23	15	15	11	6	–	82	17	16	10	43	125	

Noch: 2. Verteilung der Schülerpopulation 2007/2008

Verwaltungsbezirk a = Zusammen b = weiblich c = Ausländer/-innen zusammen d = Ausländerinnen	Schüler/-innen												ins- gesamt	
	davon im Schuljahrgang bzw. in der Bildungsstufe													
	05	06	07	08	09	10	ohne Jahr- gang	Sekun- dar- stufe I	11	12	13	Sekun- dar- stufe II		
Noch: Kreisfreie Stadt														
Wuppertal	a	1 139	1 078	1 036	1 124	1 068	1 062	1	6 508	1 253	1 109	1 009	3 371	9 879
	b	583	591	536	602	556	558	1	3 427	687	591	590	1 868	5 295
	c	79	101	73	70	81	73	-	477	101	94	86	281	758
	d	41	57	43	36	44	44	-	265	53	44	47	144	409
Kreise														
Kleve	a	1 162	1 187	1 039	1 117	1 072	1 035	-	6 612	1 023	925	840	2 788	9 400
	b	563	608	524	582	551	536	-	3 364	555	502	467	1 524	4 888
	c	16	13	19	19	19	20	-	106	23	17	19	59	165
	d	9	8	10	7	10	11	-	55	17	7	11	35	90
Mettmann														
	a	1 976	1 963	1 648	1 718	1 644	1 646	-	10 595	1 755	1 592	1 415	4 762	15 357
	b	990	993	831	853	826	857	-	5 350	966	840	711	2 517	7 867
	c	89	83	77	68	79	72	-	468	98	90	83	271	739
	d	45	41	35	37	38	39	-	235	53	46	43	142	377
Rhein-Kreis Neuss														
	a	2 269	2 207	1 944	1 965	1 843	1 834	-	12 062	1 886	1 806	1 580	5 272	17 334
	b	1 158	1 151	1 016	1 021	1 004	990	-	6 340	957	981	928	2 866	9 206
	c	116	123	101	92	89	92	-	613	117	96	83	296	909
	d	69	69	46	51	48	51	-	334	66	49	49	164	498
Viersen														
	a	1 478	1 395	1 324	1 409	1 311	1 214	-	8 131	1 183	1 097	999	3 279	11 410
	b	744	740	672	768	684	678	-	4 286	673	609	517	1 799	6 085
	c	30	34	36	28	24	37	-	189	36	41	26	103	292
	d	15	20	26	12	14	25	-	112	21	26	14	61	173
Wesel														
	d	1 800	1 777	1 588	1 627	1 530	1 545	-	9 867	1 541	1 533	1 434	4 508	14 375
	b	927	921	834	876	795	886	-	5 239	845	824	815	2 484	7 723
	c	53	58	46	47	43	42	-	289	51	38	39	128	417
	d	31	30	30	25	15	26	-	157	34	30	23	87	244
Regierungsbezirk Düsseldorf														
	a	20 205	19 797	17 732	18 469	17 776	17 196	1	111 176	18 456	17 244	15 392	51 092	162 268
	b	10 304	10 365	9 257	9 778	9 338	9 301	1	58 344	10 169	9 398	8 575	28 142	86 486
	c	1 210	1 254	1 015	1 035	1 035	925	-	6 474	1 201	1 157	1 034	3 392	9 866
	d	627	686	572	519	559	505	-	3 468	691	644	585	1 920	5 388
davon														
kreisfreie Städte														
	a	11 520	11 268	10 189	10 633	10 376	9 922	1	63 909	11 068	10 291	9 124	30 483	94 392
	b	5 922	5 952	5 380	5 678	5 478	5 354	1	33 765	6 173	5 642	5 137	16 952	50 717
	c	906	943	736	781	781	662	-	4 809	876	875	784	2 535	7 344
	d	458	518	425	387	434	353	-	2 575	500	486	445	1 431	4 006
Kreise														
	a	8 685	8 529	7 543	7 836	7 400	7 274	-	47 267	7 388	6 953	6 268	20 609	67 876
	b	4 382	4 413	3 877	4 100	3 860	3 947	-	24 579	3 996	3 756	3 438	11 190	35 769
	c	304	311	279	254	254	263	-	1 665	325	282	250	857	2 522
	d	169	168	147	132	125	152	-	893	191	158	140	489	1 382

Noch: 2. Verteilung der Schülerpopulation 2007/2008

Verwaltungsbezirk a = Zusammen b = weiblich c = Ausländer/-innen zusammen d = Ausländerinnen	Schüler/-innen												ins- gesamt	
	davon im Schuljahrgang bzw. in der Bildungsstufe													
	05	06	07	08	09	10	ohne Jahr- gang	Sekun- dar- stufe I	11	12	13	Sekun- dar- stufe II		
Kreisfreie Städte														
Aachen	a	1 215	1 206	1 110	1 086	1 124	1 138	–	6 879	1 147	1 083	1 015	3 245	10 124
	b	652	631	592	534	591	586	–	3 586	636	576	590	1 802	5 388
	c	67	82	70	86	76	81	–	462	77	95	71	243	705
	d	38	52	45	49	43	38	–	265	51	47	45	143	408
Bonn	a	1 987	2 055	1 839	1 843	1 891	1 788	–	11 403	1 995	1 922	1 654	5 571	16 974
	b	998	1 049	978	915	942	939	–	5 821	1 031	1 011	850	2 892	8 713
	c	84	89	84	100	92	78	–	527	115	111	67	293	820
	d	52	44	46	55	42	41	–	280	62	57	36	155	435
Köln	a	3 845	3 548	3 186	3 132	3 070	2 996	–	19 777	3 354	3 106	2 845	9 305	29 082
	b	1 959	1 851	1 682	1 682	1 605	1 571	–	10 350	1 814	1 748	1 580	5 142	15 492
	c	424	358	336	345	351	323	–	2 137	404	392	318	1 114	3 251
	d	229	189	170	176	179	177	–	1 120	216	237	169	622	1 742
Leverkusen	a	844	764	733	696	704	683	–	4 424	772	777	683	2 232	6 656
	b	450	391	346	349	378	366	–	2 280	422	421	370	1 213	3 493
	c	38	32	25	33	21	31	–	180	52	43	21	116	296
	d	22	15	8	23	13	12	–	93	29	21	13	63	156
Kreise														
Aachen	a	1 287	1 219	1 142	1 166	1 110	1 046	–	6 970	1 024	934	903	2 861	9 831
	b	643	623	555	580	593	527	–	3 521	560	471	524	1 555	5 076
	c	64	56	51	56	50	56	–	333	47	49	42	138	471
	d	34	32	28	33	29	26	–	182	22	29	28	79	261
Düren	a	1 167	1 075	1 039	1 036	1 070	936	–	6 323	953	883	795	2 631	8 954
	b	612	583	567	540	595	515	–	3 412	541	522	465	1 528	4 940
	c	56	35	45	33	35	32	–	236	36	29	21	86	322
	d	23	21	22	16	17	20	–	119	20	14	15	49	168
Rhein-Erft-Kreis	a	2 159	1 998	1 784	1 834	1 770	1 655	–	11 200	1 838	1 719	1 460	5 017	16 217
	b	1 076	1 013	947	941	872	890	–	5 739	958	882	806	2 646	8 385
	c	108	102	65	77	62	79	–	493	96	100	69	265	758
	d	48	53	37	46	32	49	–	265	54	58	41	153	418
Euskirchen	a	956	1 012	861	910	897	809	–	5 445	903	799	729	2 431	7 876
	b	484	497	445	475	479	450	–	2 830	497	443	407	1 347	4 177
	c	12	18	13	23	15	13	–	94	12	14	12	38	132
	d	11	8	5	12	9	9	–	54	8	7	10	25	79
Heinsberg	a	1 079	1 005	921	974	987	940	–	5 906	960	910	822	2 692	8 598
	b	576	501	494	540	529	510	–	3 150	531	486	463	1 480	4 630
	c	19	32	35	35	23	30	–	174	35	24	21	80	254
	d	11	11	19	16	13	17	–	87	18	7	13	38	125

Noch: 2. Verteilung der Schülerpopulation 2007/2008

Verwaltungsbezirk a = Zusammen b = weiblich c = Ausländer/-innen zusammen d = Ausländerinnen		Schüler/-innen												ins- gesamt
		davon im Schuljahrgang bzw. in der Bildungsstufe												
		05	06	07	08	09	10	ohne Jahr- gang	Sekun- dar- stufe I	11	12	13	Sekun- dar- stufe II	
Noch: Kreise														
Oberbergischer Kreis	a	1 254	1 185	1 040	1 035	1 061	926	-	6 501	1 089	1 025	916	3 030	9 531
	b	639	636	558	532	586	506	-	3 457	619	585	564	1 768	5 225
	c	31	22	22	27	22	23	-	147	39	24	27	90	237
	d	17	13	9	12	15	12	-	78	23	15	10	48	126
Rheinisch-Bergischer Kreis	a	1 333	1 353	1 193	1 221	1 206	1 109	-	7 415	1 245	1 166	1 010	3 421	10 836
	b	674	701	629	649	642	570	-	3 865	690	592	553	1 835	5 700
	c	36	46	17	31	20	26	-	176	34	36	30	100	276
	d	18	20	12	19	8	14	-	91	24	24	15	63	154
Rhein-Sieg-Kreis	a	2 784	2 548	2 412	2 363	2 332	2 173	-	14 612	2 531	2 448	2 013	6 992	21 604
	b	1 479	1 327	1 294	1 260	1 250	1 192	-	7 802	1 373	1 349	1 083	3 805	11 607
	c	79	78	70	84	86	66	-	463	87	79	79	245	708
	d	48	47	43	49	50	35	-	272	48	48	45	141	413
Regierungsbezirk Köln	a	19 910	18 968	17 260	17 296	17 222	16 199	-	106 855	17 811	16 772	14 845	49 428	156 283
	b	10 242	9 803	9 087	8 997	9 062	8 622	-	55 813	9 672	9 086	8 255	27 013	82 826
	c	1 018	950	833	930	853	838	-	5 422	1 034	996	778	2 808	8 230
	d	551	505	444	506	450	450	-	2 906	575	564	440	1 579	4 485
davon														
kreisfreie Städte	a	7 891	7 573	6 868	6 757	6 789	6 605	-	42 483	7 268	6 888	6 197	20 353	62 836
	b	4 059	3 922	3 598	3 480	3 516	3 462	-	22 037	3 903	3 756	3 390	11 049	33 086
	c	613	561	515	564	540	513	-	3 306	648	641	477	1 766	5 072
	d	341	300	269	303	277	268	-	1 758	358	362	263	983	2 741
Kreise	a	12 019	11 395	10 392	10 539	10 433	9 594	-	64 372	10 543	9 884	8 648	29 075	93 447
	b	6 183	5 881	5 489	5 517	5 546	5 160	-	33 776	5 769	5 330	4 865	15 964	49 740
	c	405	389	318	366	313	325	-	2 116	386	355	301	1 042	3 158
	d	210	205	175	203	173	182	-	1 148	217	202	177	596	1 744
Kreisfreie Städte														
Botrop	a	392	380	368	373	374	338	-	2 225	353	305	272	930	3 155
	b	194	193	172	193	204	177	-	1 133	185	172	140	497	1 630
	c	15	27	19	11	14	10	-	96	16	7	11	34	130
	d	6	13	7	6	9	3	-	44	10	5	7	22	66
Gelsenkirchen	a	728	724	635	654	673	667	-	4 081	733	703	628	2 064	6 145
	b	386	348	325	330	332	364	-	2 085	393	364	343	1 100	3 185
	c	74	76	55	59	58	40	-	362	73	53	40	166	528
	d	41	28	24	28	32	25	-	178	45	32	23	100	278
Münster	a	1 566	1 552	1 347	1 367	1 313	1 311	-	8 456	1 414	1 340	1 204	3 958	12 414
	b	810	791	766	748	728	681	-	4 524	770	720	692	2 182	6 706
	c	27	42	22	51	45	40	-	227	54	40	38	132	359
	d	15	23	11	28	26	24	-	127	33	26	21	80	207

Noch: 2. Verteilung der Schülerpopulation 2007/2008

Verwaltungsbezirk a = Zusammen b = weiblich c = Ausländer/-innen zusammen d = Ausländerinnen		Schüler/-innen												ins- gesamt
		davon im Schuljahrgang bzw. in der Bildungsstufe												
		05	06	07	08	09	10	ohne Jahr- gang	Sekun- dar- stufe I	11	12	13	Sekun- dar- stufe II	
Kreise														
Borken	a	1 586	1 500	1 454	1 400	1 222	1 226	–	8 388	1 322	1 211	1 129	3 662	12 050
	b	893	825	760	731	645	696	–	4 550	748	692	626	2 066	6 616
	c	19	21	24	10	22	20	–	116	31	19	15	65	181
	d	8	11	17	9	11	10	–	66	23	10	7	40	106
Coesfeld														
	a	1 003	949	883	874	910	867	4	5 490	815	815	743	2 373	7 863
	b	552	529	456	447	508	470	2	2 964	468	433	392	1 293	4 257
	c	15	9	4	10	10	8	–	56	13	10	3	26	82
	d	13	5	2	2	5	4	–	31	10	6	1	17	48
Recklinghausen														
	a	2 305	2 311	2 170	2 135	2 003	2 123	–	13 047	2 151	2 093	1 896	6 140	19 187
	b	1 193	1 160	1 160	1 124	1 030	1 115	–	6 782	1 166	1 141	1 037	3 344	10 126
	c	88	67	80	62	48	50	–	395	50	68	65	183	578
	d	44	39	50	28	24	25	–	210	29	41	41	111	321
Steinfurt														
	a	1 990	1 934	1 789	1 880	1 754	1 735	–	11 082	1 734	1 676	1 509	4 919	16 001
	b	1 038	1 011	961	962	949	969	–	5 890	1 007	944	852	2 803	8 693
	c	26	29	26	22	27	32	–	162	27	21	23	71	233
	d	14	12	12	10	15	19	–	82	14	13	12	39	121
Warendorf														
	a	1 124	1 079	1 014	1 074	1 021	935	–	6 247	1 213	1 119	994	3 326	9 573
	b	581	587	538	589	572	525	–	3 392	690	679	551	1 920	5 312
	c	34	37	21	28	27	27	–	174	65	27	29	121	295
	d	15	20	10	15	13	10	–	83	40	16	16	72	155
Regierungsbezirk Münster														
	a	10 694	10 429	9 660	9 757	9 270	9 202	4	59 016	9 735	9 262	8 375	27 372	86 388
	b	5 647	5 444	5 138	5 124	4 968	4 997	2	31 320	5 427	5 145	4 633	15 205	46 525
	c	298	308	251	253	251	227	–	1 588	329	245	224	798	2 386
	d	156	151	133	126	135	120	–	821	204	149	128	481	1 302
davon														
kreisfreie Städte														
	a	2 686	2 656	2 350	2 394	2 360	2 316	–	14 762	2 500	2 348	2 104	6 952	21 714
	b	1 390	1 332	1 263	1 271	1 264	1 222	–	7 742	1 348	1 256	1 175	3 779	11 521
	c	116	145	96	121	117	90	–	685	143	100	89	332	1 017
	d	62	64	42	62	67	52	–	349	88	63	51	202	551
Kreise														
	a	8 008	7 773	7 310	7 363	6 910	6 886	4	44 254	7 235	6 914	6 271	20 420	64 674
	b	4 257	4 112	3 875	3 853	3 704	3 775	2	23 578	4 079	3 889	3 458	11 426	35 004
	c	182	163	155	132	134	137	–	903	186	145	135	466	1 369
	d	94	87	91	64	68	68	–	472	116	86	77	279	751
Kreisfreie Stadt														
Bielefeld														
	a	1 218	1 200	1 095	1 130	1 049	963	–	6 655	1 300	1 148	1 017	3 465	10 120
	b	635	602	548	577	557	494	–	3 413	720	649	521	1 890	5 303
	c	62	47	59	53	65	53	–	339	75	86	62	223	562
	d	31	34	32	33	42	33	–	205	45	47	35	127	332

Noch: 2. Verteilung der Schülerpopulation 2007/2008

Verwaltungsbezirk a = Zusammen b = weiblich c = Ausländer/-innen zusammen d = Ausländerinnen		Schüler/-innen												ins- gesamt
		davon im Schuljahrgang bzw. in der Bildungsstufe												
		05	06	07	08	09	10	ohne Jahr- gang	Sekun- dar- stufe I	11	12	13	Sekun- dar- stufe II	
Kreise														
Gütersloh	a	1 516	1 518	1 373	1 401	1 308	1 276	–	8 392	1 398	1 186	992	3 576	11 968
	b	806	825	757	741	682	694	–	4 505	775	684	547	2 006	6 511
	c	34	43	30	27	26	27	–	187	44	37	27	108	295
	d	14	22	21	20	11	13	–	101	27	18	14	59	160
Herford														
	a	1 092	1 061	974	896	923	828	–	5 774	950	922	800	2 672	8 446
	b	576	536	493	487	518	434	–	3 044	503	544	444	1 491	4 535
	c	17	22	19	23	24	17	–	122	26	30	19	75	197
	d	6	10	11	15	12	10	–	64	17	12	13	42	106
Höxter														
	a	874	859	841	862	821	784	–	5 041	883	811	719	2 413	7 454
	b	487	450	450	499	451	412	–	2 749	498	438	416	1 352	4 101
	c	6	9	9	8	15	6	–	53	11	15	8	34	87
	d	2	5	4	5	8	1	–	25	9	9	4	22	47
Lippe														
	a	1 263	1 299	1 186	1 218	1 198	1 173	–	7 337	1 317	1 302	1 115	3 734	11 071
	b	689	708	620	678	631	672	–	3 998	725	727	620	2 072	6 070
	c	26	23	25	28	25	28	–	155	38	27	22	87	242
	d	16	16	12	16	16	18	–	94	17	16	9	42	136
Minden-Lübbecke														
	a	1 265	1 280	1 259	1 262	1 195	1 115	–	7 376	1 376	1 261	1 150	3 787	11 163
	b	671	682	713	679	644	624	–	4 013	743	674	619	2 036	6 049
	c	23	25	33	28	20	19	–	148	39	28	15	82	230
	d	11	10	18	12	12	14	–	77	14	16	10	40	117
Paderborn														
	a	1 177	1 166	1 032	977	923	910	–	6 185	1 055	1 054	971	3 080	9 265
	b	596	604	565	552	516	503	–	3 336	618	621	588	1 827	5 163
	c	8	19	11	13	13	20	–	84	27	13	23	63	147
	d	5	10	3	6	9	8	–	41	18	11	11	40	81
Regierungsbezirk Detmold														
	a	8 405	8 383	7 760	7 746	7 417	7 049	–	46 760	8 279	7 684	6 764	22 727	69 487
	b	4 460	4 407	4 146	4 213	3 999	3 833	–	25 058	4 582	4 337	3 755	12 674	37 732
	c	176	188	186	180	188	170	–	1 088	260	236	176	672	1 760
	d	85	107	101	107	110	97	–	607	147	129	96	372	979
davon														
kreisfreie Stadt														
	a	1 218	1 200	1 095	1 130	1 049	963	–	6 655	1 300	1 148	1 017	3 465	10 120
	b	635	602	548	577	557	494	–	3 413	720	649	521	1 890	5 303
	c	62	47	59	53	65	53	–	339	75	86	62	223	562
	d	31	34	32	33	42	33	–	205	45	47	35	127	332
Kreise														
	a	7 187	7 183	6 665	6 616	6 368	6 086	–	40 105	6 979	6 536	5 747	19 262	59 367
	b	3 825	3 805	3 598	3 636	3 442	3 339	–	21 645	3 862	3 688	3 234	10 784	32 429
	c	114	141	127	127	123	117	–	749	185	150	114	449	1 198
	d	54	73	69	74	68	64	–	402	102	82	61	245	647

Noch: 2. Verteilung der Schülerpopulation 2007/2008

Verwaltungsbezirk a = Zusammen b = weiblich c = Ausländer/-innen zusammen d = Ausländerinnen		Schüler/-innen												ins- gesamt
		davon im Schuljahrgang bzw. in der Bildungsstufe												
		05	06	07	08	09	10	ohne Jahr- gang	Sekun- dar- stufe I	11	12	13	Sekun- dar- stufe II	
Kreisfreie Städte														
Bochum	a	1 282	1 202	1 121	1 177	1 135	1 098	–	7 015	1 272	1 141	1 013	3 426	10 441
	b	674	641	562	597	576	548	–	3 598	690	638	588	1 916	5 514
	c	46	67	46	75	60	44	–	338	71	77	48	196	534
	d	24	42	26	42	30	22	–	186	31	41	30	102	288
Dortmund	a	1 986	1 990	1 637	1 711	1 597	1 465	–	10 386	1 615	1 604	1 341	4 560	14 946
	b	1 035	1 009	876	938	823	763	–	5 444	861	871	754	2 486	7 930
	c	172	207	145	167	147	136	–	974	161	136	129	426	1 400
	d	84	106	79	93	79	62	–	503	91	80	76	247	750
Hagen	a	724	676	599	607	621	652	–	3 879	738	727	643	2 108	5 987
	b	398	353	334	321	332	356	–	2 094	438	423	350	1 211	3 305
	c	58	43	38	41	39	42	–	261	48	56	46	150	411
	d	33	21	24	24	24	17	–	143	33	34	30	97	240
Hamm	a	599	628	534	552	556	521	–	3 390	588	673	552	1 813	5 203
	b	304	312	292	254	278	288	–	1 728	332	349	311	992	2 720
	c	18	26	27	24	29	14	–	138	23	33	21	77	215
	d	10	17	12	12	16	8	–	75	13	18	13	44	119
Herne	a	534	545	437	469	511	466	–	2 962	487	409	406	1 302	4 264
	b	273	275	232	229	252	255	–	1 516	249	226	215	690	2 206
	c	39	27	42	31	34	24	–	197	24	26	20	70	267
	d	20	17	24	19	16	11	–	107	10	14	11	35	142
Kreise														
Ennepe-Ruhr-Kreis	a	1 209	1 250	1 118	1 157	1 069	1 004	–	6 807	1 164	1 059	861	3 084	9 891
	b	623	646	595	617	594	520	–	3 595	625	581	475	1 681	5 276
	c	34	29	27	33	38	30	–	191	33	34	23	90	281
	d	17	16	15	20	24	15	–	107	15	14	11	40	147
Hochsauerlandkreis	a	1 190	1 184	1 032	1 114	1 068	1 017	–	6 605	1 068	1 055	900	3 023	9 628
	b	606	623	548	573	573	551	–	3 474	602	576	502	1 680	5 154
	c	22	21	24	23	22	16	–	128	22	30	21	73	201
	d	10	9	10	11	14	12	–	66	12	20	14	46	112
Märkischer Kreis	a	1 599	1 670	1 453	1 479	1 421	1 342	–	8 964	1 448	1 350	1 189	3 987	12 951
	b	810	867	802	823	769	760	–	4 831	797	758	668	2 223	7 054
	c	58	79	78	51	59	51	–	376	92	66	46	204	580
	d	38	41	41	33	29	33	–	215	49	43	28	120	335
Olpe	a	635	656	629	597	570	561	–	3 648	636	603	503	1 742	5 390
	b	306	350	346	305	330	323	–	1 960	353	359	283	995	2 955
	c	8	14	8	11	9	11	–	61	24	25	14	63	124
	d	6	11	4	9	7	8	–	45	13	13	5	31	76

Noch: 2. Verteilung der Schülerpopulation 2007/2008

Verwaltungsbezirk a = Zusammen b = weiblich c = Ausländer/-innen zusammen d = Ausländerinnen		Schüler/-innen												ins- gesamt
		davon im Schuljahrgang bzw. in der Bildungsstufe												
		05	06	07	08	09	10	ohne Jahr- gang	Sekun- dar- stufe I	11	12	13	Sekun- dar- stufe II	
Noch: Kreise														
Siegen-Wittgenstein	a	1 180	1 189	1 129	1 143	1 154	1 162	–	6 957	1 299	1 195	1 164	3 658	10 615
	b	595	600	573	609	645	595	–	3 617	741	659	647	2 047	5 664
	c	30	32	32	31	31	26	–	182	51	52	42	145	327
	d	13	13	13	16	15	14	–	84	30	28	24	82	166
Soest	a	1 409	1 511	1 356	1 360	1 202	1 237	–	8 075	1 360	1 238	1 219	3 817	11 892
	b	755	835	714	760	684	687	–	4 435	776	718	696	2 190	6 625
	c	41	77	68	56	30	25	–	297	43	36	20	99	396
	d	20	42	29	25	18	16	–	150	25	18	12	55	205
Unna	a	1 713	1 649	1 538	1 499	1 462	1 445	–	9 306	1 489	1 380	1 231	4 100	13 406
	b	915	873	840	802	785	757	–	4 972	822	751	699	2 272	7 244
	c	44	62	63	46	51	40	–	306	65	38	44	147	453
	d	22	37	33	22	34	26	–	174	36	29	26	91	265
Regierungsbezirk Arnsberg	a	14 060	14 150	12 583	12 865	12 366	11 970	–	77 994	13 164	12 434	11 022	36 620	114 614
	b	7 294	7 384	6 714	6 828	6 641	6 403	–	41 264	7 286	6 909	6 188	20 383	61 647
	c	570	684	598	589	549	459	–	3 449	657	609	474	1 740	5 189
	d	297	372	310	326	306	244	–	1 855	358	352	280	990	2 845
davon														
kreisfreie Städte	a	5 125	5 041	4 328	4 516	4 420	4 202	–	27 632	4 700	4 554	3 955	13 209	40 841
	b	2 684	2 590	2 296	2 339	2 261	2 210	–	14 380	2 570	2 507	2 218	7 295	21 675
	c	333	370	298	338	309	260	–	1 908	327	328	264	919	2 827
	d	171	203	165	190	165	120	–	1 014	178	187	160	525	1 539
Kreise	a	8 935	9 109	8 255	8 349	7 946	7 768	–	50 362	8 464	7 880	7 067	23 411	73 773
	b	4 610	4 794	4 418	4 489	4 380	4 193	–	26 884	4 716	4 402	3 970	13 088	39 972
	c	237	314	300	251	240	199	–	1 541	330	281	210	821	2 362
	d	126	169	145	136	141	124	–	841	180	165	120	465	1 306
Nordrhein-Westfalen	a	73 274	71 727	64 995	66 133	64 051	61 616	5	401 801	67 445	63 396	56 398	187 239	589 040
	b	37 947	37 403	34 342	34 940	34 008	33 156	3	211 799	37 136	34 875	31 406	103 417	315 216
	c	3 272	3 384	2 883	2 987	2 876	2 619	–	18 021	3 481	3 243	2 686	9 410	27 431
	d	1 716	1 821	1 560	1 584	1 560	1 416	–	9 657	1 975	1 838	1 529	5 342	14 999
davon														
kreisfreie Städte	a	28 440	27 738	24 830	25 430	24 994	24 008	1	155 441	26 836	25 229	22 397	74 462	229 903
	b	14 690	14 398	13 085	13 345	13 076	12 742	1	81 337	14 714	13 810	12 441	40 965	122 302
	c	2 030	2 066	1 704	1 857	1 812	1 578	–	11 047	2 069	2 030	1 676	5 775	16 822
	d	1 063	1 119	933	975	985	826	–	5 901	1 169	1 145	954	3 268	9 169
Kreise	a	44 834	43 989	40 165	40 703	39 057	37 608	4	246 360	40 609	38 167	34 001	112 777	359 137
	b	23 257	23 005	21 257	21 595	20 932	20 414	2	130 462	22 422	21 065	18 965	62 452	192 914
	c	1 242	1 318	1 179	1 130	1 064	1 041	–	6 974	1 412	1 213	1 010	3 635	10 609
	d	653	702	627	609	575	590	–	3 756	806	693	575	2 074	5 830

3. Schulabgänger/-innen im Abgangsjahr 2007

Verwaltungsbezirk a = Zusammen b = weiblich c = Ausländer/-innen zusammen d = Ausländerinnen		Schulabgänger/-innen								insgesamt
		mit Hauptschulabschluss nach Jahrgang 09		mit Hauptschulabschluss nach Jahrgang 10	mit mittlerem Schulabschluss (Fachoberschulreife)		mit Fachhochschulreife	mit Hochschulreife	ohne Hauptschulabschluss	
		zusammen	darunter mit Qualifikation		zusammen	darunter mit Qualifikation				
Kreisfreie Städte										
Düsseldorf	a	9	8	10	247	235	148	1 543	4	1 961
	b	8	7	7	119	114	67	886	–	1 087
	c	7	7	2	40	38	27	184	2	262
	d	6	6	1	23	23	13	102	–	145
Duisburg	a	4	4	12	73	71	91	1 026	2	1 208
	b	3	3	10	42	41	54	583	1	693
	c	–	–	4	7	7	5	63	1	80
	d	–	–	4	3	3	3	36	–	46
Essen	a	19	13	8	208	192	175	1 586	15	2 011
	b	6	3	2	135	123	95	892	9	1 139
	c	2	–	4	17	17	14	73	1	111
	d	1	–	1	8	8	6	39	1	56
Krefeld	a	5	5	5	72	67	84	590	1	757
	b	3	3	3	46	42	40	312	–	404
	c	1	1	–	9	9	12	34	–	56
	d	–	–	–	9	9	8	20	–	37
Mönchengladbach	a	5	4	1	88	84	57	692	3	846
	b	4	3	1	47	45	36	380	2	470
	c	–	–	–	7	7	4	17	–	28
	d	–	–	–	2	2	2	11	–	15
Mülheim an der Ruhr	a	8	7	4	40	39	29	420	8	509
	b	7	6	2	29	28	19	212	3	272
	c	2	2	–	6	5	–	19	1	28
	d	1	1	–	3	2	–	11	–	15
Oberhausen	a	7	3	2	78	77	27	436	–	550
	b	4	2	1	43	42	9	248	–	305
	c	–	–	1	11	11	2	24	–	38
	d	–	–	1	9	9	–	10	–	20
Remscheid	a	1	–	–	40	37	11	306	2	360
	b	–	–	–	17	17	8	181	1	207
	c	–	–	–	4	4	1	12	–	17
	d	–	–	–	1	1	1	6	–	8
Solingen	a	4	2	–	49	49	28	371	1	453
	b	1	1	–	22	22	18	209	1	251
	c	1	1	–	–	–	2	11	–	14
	d	–	–	–	–	–	2	5	–	7

Noch: 3. Schulabgänger/-innen im Abgangsjahr 2007

Verwaltungsbezirk a = Zusammen b = weiblich c = Ausländer/-innen zusammen d = Ausländerinnen	Schulabgänger/-innen									
	mit Hauptschulabschluss nach Jahrgang 09		mit Haupt- schulab- schluss nach Jahrgang 10	mit mittlerem Schulab- schluss (Fachoberschulreife)		mit Fachhoch- schul- reife	mit Hoch- schul- reife	ohne Haupt- schul- abschluss	ins- gesamt	
	zusammen	darunter mit Qualifikation		zusammen	darunter mit Qualifikation					
Noch: Kreisfreie Stadt										
Wuppertal	a	8	7	2	127	125	106	840	3	1 086
	b	3	3	–	63	62	42	483	2	593
	c	1	1	1	14	14	8	49	–	73
	d	–	–	–	6	6	4	31	–	41
Kreise										
Kleve	a	6	5	2	139	137	53	850	2	1 052
	b	3	3	1	69	67	23	472	–	568
	c	–	–	–	4	4	–	14	–	18
	d	–	–	–	1	1	–	5	–	6
Mettmann	a	8	7	6	224	202	93	1 290	6	1 627
	b	3	3	5	122	110	43	716	1	890
	c	–	–	–	23	20	6	60	1	90
	d	–	–	–	14	12	1	41	–	56
Rhein-Kreis Neuss	a	25	21	3	199	181	127	1 297	12	1 663
	b	15	13	2	118	100	67	692	7	901
	c	5	4	–	12	11	12	56	–	85
	d	3	3	–	9	8	7	33	–	52
Viersen	a	22	22	1	108	107	88	852	–	1 071
	b	7	7	–	59	59	48	514	–	628
	c	2	2	–	4	4	–	15	–	21
	d	1	1	–	3	3	–	8	–	12
Wesel	a	11	9	5	127	122	60	1 190	1	1 394
	b	6	5	2	72	70	37	696	1	814
	c	–	–	–	5	5	1	28	–	34
	d	–	–	–	3	3	1	15	–	19
Regierungsbezirk Düsseldorf	a	142	117	61	1 819	1 725	1 177	13 289	60	16 548
	b	73	62	36	1 003	942	606	7 476	28	9 222
	c	21	18	12	163	156	94	659	6	955
	d	12	11	7	94	90	48	373	1	535
davon										
kreisfreie Städte	a	70	53	44	1 022	976	756	7 810	39	9 741
	b	39	31	26	563	536	388	4 386	19	5 421
	c	14	12	12	115	112	75	486	5	707
	d	8	7	7	64	63	39	271	1	390
Kreise	a	72	64	17	797	749	421	5 479	21	6 807
	b	34	31	10	440	406	218	3 090	9	3 801
	c	7	6	–	48	44	19	173	1	248
	d	4	4	–	30	27	9	102	–	145

Noch: 3. Schulabgänger/-innen im Abgangsjahr 2007

Verwaltungsbezirk a = Zusammen b = weiblich c = Ausländer/-innen zusammen d = Ausländerinnen		Schulabgänger/-innen								
		mit Hauptschulabschluss nach Jahrgang 09		mit Haupt- schulab- schluss nach Jahrgang 10	mit mittlerem Schulab- schluss (Fachoberschulreife)		mit Fachhoch- schul- reife	mit Hoch- schul- reife	ohne Haupt- schul- abschluss	ins- gesamt
		zusammen	darunter mit Qualifikation		zusammen	darunter mit Qualifikation				
Kreisfreie Städte										
Aachen	a	8	7	6	77	74	82	831	7	1 011
	b	5	5	4	35	34	49	456	3	552
	c	–	–	2	7	6	12	59	3	83
	d	–	–	1	4	3	7	33	1	46
Bonn	a	9	7	3	164	155	121	1 475	12	1 784
	b	6	4	2	95	92	70	788	3	964
	c	1	1	–	17	16	14	63	1	96
	d	1	1	–	11	10	8	34	–	54
Köln	a	15	10	15	417	399	256	2 306	14	3 023
	b	5	4	5	232	220	123	1 287	6	1 658
	c	–	–	5	61	57	25	227	–	318
	d	–	–	2	36	33	15	125	–	178
Leverkusen	a	6	5	1	52	52	53	589	1	702
	b	3	3	–	29	29	25	337	–	394
	c	–	–	–	2	2	5	28	–	35
	d	–	–	–	1	1	1	14	–	16
Kreise										
Aachen	a	8	4	6	125	124	95	760	3	997
	b	3	1	2	66	65	59	387	1	518
	c	–	–	1	6	6	8	32	–	47
	d	–	–	–	3	3	4	15	–	22
Düren	a	–	–	–	162	162	56	671	–	889
	b	–	–	–	93	93	35	401	–	529
	c	–	–	–	10	10	4	17	–	31
	d	–	–	–	7	7	2	9	–	18
Rhein-Erft-Kreis	a	3	2	4	165	163	108	1 306	7	1 593
	b	2	2	2	88	86	46	701	1	840
	c	1	1	–	18	17	5	52	1	77
	d	1	1	–	10	9	2	32	–	45
Euskirchen	a	3	3	1	49	45	49	641	–	743
	b	2	2	–	27	25	24	350	–	403
	c	1	1	–	3	3	–	7	–	11
	d	1	1	–	3	3	–	2	–	6
Heinsberg	a	5	3	4	121	91	76	834	–	1 040
	b	2	2	–	57	44	38	478	–	575
	c	1	1	–	7	5	1	20	–	29
	d	–	–	–	1	1	–	10	–	11

Noch: 3. Schulabgänger/-innen im Abgangsjahr 2007

Verwaltungsbezirk a = Zusammen b = weiblich c = Ausländer/-innen zusammen d = Ausländerinnen		Schulabgänger/-innen								
		mit Hauptschulabschluss nach Jahrgang 09		mit Haupt- schulab- schluss nach Jahrgang 10	mit mittlerem Schulab- schluss (Fachoberschulreife)		mit Fachhoch- schul- reife	mit Hoch- schul- reife	ohne Haupt- schul- abschluss	ins- gesamt
		zusammen	darunter mit Qualifikation		zusammen	darunter mit Qualifikation				
Noch: Kreise										
Oberbergischer Kreis	a	2	2	3	74	74	60	811	–	950
	b	1	1	3	37	37	33	422	–	496
	c	–	–	1	2	2	2	24	–	29
	d	–	–	1	2	2	–	13	–	16
Rheinisch-Bergischer Kreis	a	13	10	1	77	76	60	861	–	1 012
	b	7	4	1	47	47	41	483	–	579
	c	–	–	–	3	2	2	19	–	24
	d	–	–	–	2	2	2	11	–	15
Rhein-Sieg-Kreis	a	21	17	7	147	127	172	1 782	4	2 133
	b	13	12	5	84	76	80	1 012	3	1 197
	c	–	–	–	15	12	6	46	–	67
	d	–	–	–	9	8	3	33	–	45
Regierungsbezirk Köln	a	93	70	51	1 630	1 542	1 188	12 867	48	15 877
	b	49	40	24	890	848	623	7 102	17	8 705
	c	4	4	9	151	138	84	594	5	847
	d	3	3	4	89	82	44	331	1	472
davon										
kreisfreie Städte	a	38	29	25	710	680	512	5 201	34	6 520
	b	19	16	11	391	375	267	2 868	12	3 568
	c	1	1	7	87	81	56	377	4	532
	d	1	1	3	52	47	31	206	1	294
Kreise	a	55	41	26	920	862	676	7 666	14	9 357
	b	30	24	13	499	473	356	4 234	5	5 137
	c	3	3	2	64	57	28	217	1	315
	d	2	2	1	37	35	13	125	–	178
Kreisfreie Städte										
Bottrop	a	–	–	–	41	40	21	294	3	359
	b	–	–	–	22	21	11	167	2	202
	c	–	–	–	–	–	1	3	–	4
	d	–	–	–	–	–	1	–	–	1
Gelsenkirchen	a	1	1	1	62	62	67	476	–	607
	b	–	–	–	31	31	23	251	–	305
	c	–	–	–	10	10	12	29	–	51
	d	–	–	–	6	6	4	14	–	24
Münster	a	3	3	–	100	98	64	1 063	4	1 234
	b	1	1	–	55	54	41	588	1	686
	c	–	–	–	6	5	3	34	–	43
	d	–	–	–	2	2	1	13	–	16

Noch: 3. Schulabgänger/-innen im Abgangsjahr 2007

Verwaltungsbezirk a = Zusammen b = weiblich c = Ausländer/-innen zusammen d = Ausländerinnen		Schulabgänger/-innen								
		mit Hauptschulabschluss nach Jahrgang 09		mit Haupt- schulab- schluss nach Jahrgang 10	mit mittlerem Schulab- schluss (Fachoberschulreife)		mit Fachhoch- schul- reife	mit Hoch- schul- reife	ohne Haupt- schul- abschluss	ins- gesamt
		zusammen	darunter mit Qualifikation		zusammen	darunter mit Qualifikation				
Kreise										
Borken	a	3	3	17	165	164	93	1 019	–	1 297
	b	2	2	10	90	89	52	558	–	712
	c	1	1	–	3	3	–	12	–	16
	d	1	1	–	2	2	–	8	–	11
Coesfeld	a	2	–	–	121	119	44	686	1	854
	b	–	–	–	57	57	27	362	–	446
	c	–	–	–	3	3	–	5	–	8
	d	–	–	–	2	2	–	2	–	4
Recklinghausen	a	26	11	6	230	229	152	1 596	4	2 014
	b	14	5	2	118	117	80	859	2	1 075
	c	–	–	–	14	14	9	44	–	67
	d	–	–	–	6	6	7	30	–	43
Steinfurt	a	7	4	21	129	125	110	1 390	4	1 661
	b	2	1	8	70	68	65	790	3	938
	c	–	–	1	–	–	3	19	–	23
	d	–	–	–	–	–	2	7	–	9
Warendorf	a	2	2	2	131	118	72	884	4	1 095
	b	1	1	–	65	58	42	484	2	594
	c	–	–	1	2	2	9	28	–	40
	d	–	–	–	–	–	6	8	–	14
Regierungsbezirk Münster	a	44	24	47	979	955	623	7 408	20	9 121
	b	20	10	20	508	495	341	4 059	10	4 958
	c	1	1	2	38	37	37	174	–	252
	d	1	1	–	18	18	21	82	–	122
davon										
kreisfreie Städte	a	4	4	1	203	200	152	1 833	7	2 200
	b	1	1	–	108	106	75	1 006	3	1 193
	c	–	–	–	16	15	16	66	–	98
	d	–	–	–	8	8	6	27	–	41
Kreise	a	40	20	46	776	755	471	5 575	13	6 921
	b	19	9	20	400	389	266	3 053	7	3 765
	c	1	1	2	22	22	21	108	–	154
	d	1	1	–	10	10	15	55	–	81
Kreisfreie Stadt										
Bielefeld	a	7	7	2	146	146	105	913	2	1 175
	b	3	3	2	77	77	62	539	1	684
	c	–	–	1	11	11	13	44	1	70
	d	–	–	1	6	6	7	30	–	44

Noch: 3. Schulabgänger/-innen im Abgangsjahr 2007

Verwaltungsbezirk a = Zusammen b = weiblich c = Ausländer/-innen zusammen d = Ausländerinnen		Schulabgänger/-innen								
		mit Hauptschulabschluss nach Jahrgang 09		mit Haupt- schulab- schluss nach Jahrgang 10	mit mittlerem Schulab- schluss (Fachoberschulreife)		mit Fachhoch- schul- reife	mit Hoch- schul- reife	ohne Haupt- schul- abschluss	ins- gesamt
		zusammen	darunter mit Qualifikation		zusammen	darunter mit Qualifikation				
Kreise										
Gütersloh	a	8	6	14	111	109	71	894	4	1 102
	b	2	2	4	68	67	39	501	2	616
	c	1	1	2	5	4	4	21	1	34
	d	1	1	–	5	4	3	7	1	17
Herford	a	5	3	–	86	86	46	721	3	861
	b	4	2	–	49	49	26	407	–	486
	c	1	1	–	4	4	–	13	–	18
	d	–	–	–	3	3	–	7	–	10
Höxter	a	5	5	2	129	128	46	625	1	808
	b	2	2	1	78	77	34	375	–	490
	c	–	–	–	1	1	1	7	–	9
	d	–	–	–	–	–	1	3	–	4
Lippe	a	2	2	9	130	130	64	927	3	1 135
	b	1	1	7	77	77	39	527	1	652
	c	1	1	1	19	19	3	23	1	48
	d	1	1	1	12	12	2	13	–	29
Minden-Lübbecke	a	16	9	3	98	98	64	975	–	1 156
	b	8	4	2	60	60	43	574	–	687
	c	–	–	–	7	7	2	10	–	19
	d	–	–	–	4	4	1	5	–	10
Paderborn	a	5	5	5	100	100	52	810	2	974
	b	4	4	4	63	63	35	472	2	580
	c	–	–	–	8	8	1	14	–	23
	d	–	–	–	3	3	1	9	–	13
Regierungsbezirk Detmold	a	48	37	35	800	797	448	5 865	15	7 211
	b	24	18	20	472	470	278	3 395	6	4 195
	c	3	3	4	55	54	24	132	3	221
	d	2	2	2	33	32	15	74	1	127
davon										
kreisfreie Stadt	a	7	7	2	146	146	105	913	2	1 175
	b	3	3	2	77	77	62	539	1	684
	c	–	–	1	11	11	13	44	1	70
	d	–	–	1	6	6	7	30	–	44
Kreise	a	41	30	33	654	651	343	4 952	13	6 036
	b	21	15	18	395	393	216	2 856	5	3 511
	c	3	3	3	44	43	11	88	2	151
	d	2	2	1	27	26	8	44	1	83

Noch: 3. Schulabgänger/-innen im Abgangsjahr 2007

Verwaltungsbezirk a = Zusammen b = weiblich c = Ausländer/-innen zusammen d = Ausländerinnen		Schulabgänger/-innen								
		mit Hauptschulabschluss nach Jahrgang 09		mit Haupt- schulab- schluss nach Jahrgang 10	mit mittlerem Schulab- schluss (Fachoberschulreife)		mit Fachhoch- schul- reife	mit Hoch- schul- reife	ohne Haupt- schul- abschluss	ins- gesamt
		zusammen	darunter mit Qualifikation		zusammen	darunter mit Qualifikation				
Kreisfreie Städte										
Bochum	a	5	5	4	85	80	79	915	17	1 105
	b	3	3	2	45	41	43	505	7	605
	c	1	1	–	4	4	3	42	1	51
	d	–	–	–	2	2	2	25	1	30
Dortmund	a	8	8	11	151	144	135	1 236	13	1 554
	b	4	4	5	80	76	74	711	4	878
	c	3	3	4	22	22	23	87	4	143
	d	–	–	2	12	12	12	58	2	86
Hagen	a	5	5	1	62	61	45	508	2	623
	b	2	2	1	33	33	22	292	1	351
	c	1	1	1	6	6	9	29	–	46
	d	–	–	1	2	2	5	17	–	25
Hamm	a	2	–	16	60	56	32	505	7	622
	b	2	–	7	31	28	15	251	4	310
	c	–	–	–	6	6	–	16	–	22
	d	–	–	–	4	4	–	8	–	12
Herne	a	6	3	3	69	64	32	326	3	439
	b	4	3	–	25	25	17	161	3	210
	c	–	–	–	9	6	2	14	1	26
	d	–	–	–	2	2	–	9	1	12
Kreise										
Ennepe-Ruhr-Kreis	a	1	1	5	68	66	54	766	5	899
	b	1	1	–	29	29	30	413	–	473
	c	–	–	–	5	5	2	20	–	27
	d	–	–	–	2	2	2	12	–	16
Hochsauerlandkreis	a	14	6	5	158	158	88	809	2	1 076
	b	6	3	1	87	87	48	445	–	587
	c	1	–	–	5	5	2	8	–	16
	d	1	–	–	2	2	–	1	–	4
Märkischer Kreis	a	2	2	3	172	169	98	1 089	10	1 374
	b	1	1	1	85	83	58	615	1	761
	c	–	–	–	14	13	9	35	1	59
	d	–	–	–	7	7	7	13	–	27
Olpe	a	–	–	2	64	61	50	440	3	559
	b	–	–	1	39	37	25	257	1	323
	c	–	–	–	1	1	5	7	1	14
	d	–	–	–	1	1	1	4	1	7

Noch: 3. Schulabgänger/-innen im Abgangsjahr 2007

Verwaltungsbezirk a = Zusammen b = weiblich c = Ausländer/-innen zusammen d = Ausländerinnen		Schulabgänger/-innen								
		mit Hauptschulabschluss nach Jahrgang 09		mit Haupt- schulab- schluss nach Jahrgang 10	mit mittlerem Schulab- schluss (Fachoberschulreife)		mit Fachhoch- schul- reife	mit Hoch- schul- reife	ohne Haupt- schul- abschluss	ins- gesamt
		zusammen	darunter mit Qualifikation		zusammen	darunter mit Qualifikation				
Noch: Kreise										
Siegen-Wittgenstein	a	3	1	4	174	173	124	956	1	1 262
	b	1	–	2	90	90	64	553	1	711
	c	–	–	–	11	11	10	27	–	48
	d	–	–	–	3	3	5	16	–	24
Soest	a	4	2	5	166	164	86	982	2	1 245
	b	1	1	2	86	86	39	585	1	714
	c	1	–	–	6	6	3	19	–	29
	d	–	–	–	5	5	–	12	–	17
Unna	a	8	6	25	114	113	61	1 131	1	1 340
	b	6	5	14	57	57	25	628	–	730
	c	–	–	2	5	5	2	33	–	42
	d	–	–	2	2	2	2	23	–	29
Regierungsbezirk Arnsberg	a	58	39	84	1 343	1 309	884	9 663	66	12 098
	b	31	23	36	687	672	460	5 416	23	6 653
	c	7	5	7	94	90	70	337	8	523
	d	1	–	5	44	44	36	198	5	289
davon										
kreisfreie Städte	a	26	21	35	427	405	323	3 490	42	4 343
	b	15	12	15	214	203	171	1 920	19	2 354
	c	5	5	5	47	44	37	188	6	288
	d	–	–	3	22	22	19	117	4	165
Kreise	a	32	18	49	916	904	561	6 173	24	7 755
	b	16	11	21	473	469	289	3 496	4	4 299
	c	2	–	2	47	46	33	149	2	235
	d	1	–	2	22	22	17	81	1	124
Nordrhein-Westfalen	a	385	287	278	6 571	6 328	4 320	49 092	209	60 855
	b	197	153	136	3 560	3 427	2 308	27 448	84	33 733
	c	36	31	34	501	475	309	1 896	22	2 798
	d	19	17	18	278	266	164	1 058	8	1 545
davon										
kreisfreie Städte	a	145	114	107	2 508	2 407	1 848	19 247	124	23 979
	b	77	63	54	1 353	1 297	963	10 719	54	13 220
	c	20	18	25	276	263	197	1 161	16	1 695
	d	9	8	14	152	146	102	651	6	934
Kreise	a	240	173	171	4 063	3 921	2 472	29 845	85	36 876
	b	120	90	82	2 207	2 130	1 345	16 729	30	20 513
	c	16	13	9	225	212	112	735	6	1 103
	d	10	9	4	126	120	62	407	2	611

4. Lehrergrunddaten 2007/2008

Verwaltungsbezirk	Lehrer/-innen													
	insgesamt	in % aller Lehrer/-innen	weiblich			ausländisch			darunter					
			Anzahl	in % aller Lehrerinnen	in % von Spalte 1	Anzahl	in % aller Lehrer/-innen	in % von Spalte 1	hauptamtlich/BAT			vollzeitbeschäftigt		
									Anzahl	in % aller Lehrer/-innen	in % von Spalte 1	Anzahl	in % aller Lehrer/-innen	in % von Spalte 1
1	2	3	4	5	6	7	8	9	10	11	12	13	14	
Kreisfreie Städte														
Düsseldorf	1 258	3,2	691	3,4	54,9	8	4,4	0,6	1 130	3,1	89,8	774	3,2	61,5
Duisburg	858	2,2	439	2,2	51,2	5	2,8	0,6	786	2,2	91,6	535	2,2	62,4
Essen	1 321	3,3	710	3,5	53,7	10	5,5	0,8	1 180	3,3	89,3	841	3,5	63,7
Krefeld	511	1,3	283	1,4	55,4	3	1,7	0,6	456	1,3	89,2	295	1,2	57,7
Mönchengladbach	571	1,4	258	1,3	45,2	2	1,1	0,4	507	1,4	88,8	398	1,7	69,7
Mülheim an der Ruhr	330	0,8	165	0,8	50,0	–	–	–	310	0,9	93,9	214	0,9	64,8
Oberhausen	367	0,9	201	1,0	54,8	2	1,1	0,5	330	0,9	89,9	214	0,9	58,3
Remscheid	249	0,6	140	0,7	56,2	–	–	–	218	0,6	87,6	133	0,6	53,4
Solingen	304	0,8	162	0,8	53,3	4	2,2	1,3	275	0,8	90,5	154	0,6	50,7
Wuppertal	693	1,7	363	1,8	52,4	8	4,4	1,2	623	1,7	89,9	386	1,6	55,7
Kreise														
Kleve	629	1,6	298	1,5	47,4	3	1,7	0,5	562	1,6	89,3	396	1,6	63,0
Mettmann	1 046	2,6	542	2,7	51,8	5	2,8	0,5	941	2,6	90,0	590	2,4	56,4
Rhein-Kreis Neuss	1 147	2,9	612	3,0	53,4	2	1,1	0,2	1 052	2,9	91,7	688	2,9	60,0
Viersen	752	1,9	384	1,9	51,1	–	–	–	682	1,9	90,7	497	2,1	66,1
Wesel	950	2,4	455	2,2	47,9	6	3,3	0,6	854	2,4	89,9	602	2,5	63,4
Regierungsbezirk Düsseldorf	10 986	27,6	5 703	28,0	51,9	58	32,0	0,5	9 906	27,5	90,2	6 717	27,9	61,1
davon														
kreisfreie Städte	6 462	16,2	3 412	16,8	52,8	42	23,2	0,6	5 815	16,2	90,0	3 944	16,4	61,0
Kreise	4 524	11,4	2 291	11,3	50,6	16	8,8	0,4	4 091	11,4	90,4	2 773	11,5	61,3
Kreisfreie Städte														
Aachen	727	1,8	411	2,0	56,5	3	1,7	0,4	660	1,8	90,8	396	1,6	54,5
Bonn	1 205	3,0	667	3,3	55,4	8	4,4	0,7	1 076	3,0	89,3	651	2,7	54,0
Köln	2 076	5,2	1 169	5,7	56,3	14	7,7	0,7	1 859	5,2	89,5	1 187	4,9	57,2
Leverkusen	492	1,2	272	1,3	55,3	–	–	–	431	1,2	87,6	278	1,2	56,5
Kreise														
Aachen	652	1,6	343	1,7	52,6	2	1,1	0,3	594	1,7	91,1	384	1,6	58,9
Düren	619	1,6	305	1,5	49,3	1	0,6	0,2	557	1,5	90,0	352	1,5	56,9
Rhein-Erft-Kreis	1 124	2,8	632	3,1	56,2	6	3,3	0,5	1 022	2,8	90,9	653	2,7	58,1
Euskirchen	512	1,3	260	1,3	50,8	5	2,8	1,0	463	1,3	90,4	345	1,4	67,4
Heinsberg	562	1,4	282	1,4	50,2	6	3,3	1,1	514	1,4	91,5	375	1,6	66,7
Oberbergischer Kreis	610	1,5	296	1,5	48,5	3	1,7	0,5	560	1,6	91,8	384	1,6	63,0
Rheinisch-Bergischer Kreis	750	1,9	410	2,0	54,7	3	1,7	0,4	682	1,9	90,9	412	1,7	54,9
Rhein-Sieg-Kreis	1 433	3,6	787	3,9	54,9	6	3,3	0,4	1 319	3,7	92,0	878	3,6	61,3
Regierungsbezirk Köln	10 762	27,1	5 834	28,7	54,2	57	31,5	0,5	9 737	27,1	90,5	6 295	26,1	58,5
davon														
kreisfreie Städte	4 500	11,3	2 519	12,4	56,0	25	13,8	0,6	4 026	11,2	89,5	2 512	10,4	55,8
Kreise	6 262	15,7	3 315	16,3	52,9	32	17,7	0,5	5 711	15,9	91,2	3 783	15,7	60,4
Kreisfreie Städte														
Bottrop	192	0,5	88	0,4	45,8	–	–	–	174	0,5	90,6	131	0,5	68,2
Gelsenkirchen	420	1,1	215	1,1	51,2	2	1,1	0,5	379	1,1	90,2	266	1,1	63,3
Münster	888	2,2	489	2,4	55,1	1	0,6	0,1	799	2,2	90,0	480	2,0	54,1

1) beurlaubte, langfristig erkrankte und freigestellte (Sabbatjahr) Lehrer/-innen

Noch: 4. Lehrergrunddaten 2007/2008

Verwaltungsbezirk	Lehrer/-innen													
	ins- gesamt	in % aller Lehrer/ -innen	weiblich			ausländisch			darunter					
			Anzahl	in % aller Lehre- rinnen	in % von Spalte 1	Anzahl	in % aller Lehrer/ -innen	in % von Spalte 1	hauptamtlich/BAT			vollzeitbeschäftigt		
									Anzahl	in % aller Lehrer/ -innen	in % von Spalte 1	Anzahl	in % aller Lehrer/ -innen	in % von Spalte 1
1	2	3	4	5	6	7	8	9	10	11	12	13	14	
Kreise														
Borken	790	2,0	350	1,7	44,3	5	2,8	0,6	720	2,0	91,1	493	2,0	62,4
Coesfeld	518	1,3	254	1,2	49,0	2	1,1	0,4	469	1,3	90,5	321	1,3	62,0
Recklinghausen	1 264	3,2	621	3,1	49,1	7	3,9	0,6	1 146	3,2	90,7	769	3,2	60,8
Steinfurt	1 086	2,7	510	2,5	47,0	1	0,6	0,1	968	2,7	89,1	646	2,7	59,5
Warendorf	623	1,6	292	1,4	46,9	3	1,7	0,5	580	1,6	93,1	396	1,6	63,6
Regierungsbezirk Münster	5 781	14,5	2 819	13,9	48,8	21	11,6	0,4	5 235	14,6	90,6	3 502	14,5	60,6
davon														
kreisfreie Städte	1 500	3,8	792	3,9	52,8	3	1,7	0,2	1 352	3,8	90,1	877	3,6	58,5
Kreise	4 281	10,8	2 027	10,0	47,3	18	9,9	0,4	3 883	10,8	90,7	2 625	10,9	61,3
Kreisfreie Stadt														
Bielefeld	715	1,8	381	1,9	53,3	2	1,1	0,3	636	1,8	89,0	395	1,6	55,2
Kreise														
Gütersloh	801	2,0	405	2,0	50,6	1	0,6	0,1	727	2,0	90,8	491	2,0	61,3
Herford	542	1,4	264	1,3	48,7	6	3,3	1,1	512	1,4	94,5	348	1,4	64,2
Höxter	503	1,3	229	1,1	45,5	1	0,6	0,2	451	1,3	89,7	324	1,3	64,4
Lippe	749	1,9	380	1,9	50,7	2	1,1	0,3	666	1,9	88,9	421	1,7	56,2
Minden-Lübbecke	710	1,8	340	1,7	47,9	4	2,2	0,6	661	1,8	93,1	445	1,8	62,7
Paderborn	642	1,6	362	1,8	56,4	–	–	–	569	1,6	88,6	369	1,5	57,5
Regierungsbezirk Detmold	4 662	11,7	2 361	11,6	50,6	16	8,8	0,3	4 222	11,7	90,6	2 793	11,6	59,9
davon														
kreisfreie Stadt	715	1,8	381	1,9	53,3	2	1,1	0,3	636	1,8	89,0	395	1,6	55,2
Kreise	3 947	9,9	1 980	9,7	50,2	14	7,7	0,4	3 586	10,0	90,9	2 398	10,0	60,8
Kreisfreie Städte														
Bochum	712	1,8	355	1,7	49,9	3	1,7	0,4	624	1,7	87,6	438	1,8	61,5
Dortmund	1 012	2,5	525	2,6	51,9	4	2,2	0,4	897	2,5	88,6	621	2,6	61,4
Hagen	401	1,0	192	0,9	47,9	5	2,8	1,2	370	1,0	92,3	247	1,0	61,6
Hamm	379	1,0	186	0,9	49,1	1	0,6	0,3	342	1,0	90,2	232	1,0	61,2
Herne	276	0,7	131	0,6	47,5	1	0,6	0,4	249	0,7	90,2	179	0,7	64,9
Kreise														
Ennepe-Ruhr-Kreis	640	1,6	319	1,6	49,8	–	–	–	574	1,6	89,7	370	1,5	57,8
Hochsauerlandkreis	625	1,6	274	1,3	43,8	2	1,1	0,3	568	1,6	90,9	406	1,7	65,0
Märkischer Kreis	847	2,1	379	1,9	44,7	3	1,7	0,4	781	2,2	92,2	539	2,2	63,6
Olpe	335	0,8	157	0,8	46,9	–	–	–	308	0,9	91,9	236	1,0	70,4
Siegen-Wittgenstein	711	1,8	301	1,5	42,3	1	0,6	0,1	642	1,8	90,3	457	1,9	64,3
Soest	761	1,9	366	1,8	48,1	3	1,7	0,4	710	2,0	93,3	488	2,0	64,1
Unna	888	2,2	434	2,1	48,9	6	3,3	0,7	805	2,2	90,7	562	2,3	63,3
Regierungsbezirk Arnsberg	7 587	19,1	3 619	17,8	47,7	29	16,0	0,4	6 870	19,1	90,5	4 775	19,8	62,9
davon														
kreisfreie Städte	2 780	7,0	1 389	6,8	50,0	14	7,7	0,5	2 482	6,9	89,3	1 717	7,1	61,8
Kreise	4 807	12,1	2 230	11,0	46,4	15	8,3	0,3	4 388	12,2	91,3	3 058	12,7	63,6
Nordrhein-Westfalen	39 778	100	20 336	100	51,1	181	100	0,5	35 970	100	90,4	24 082	100	60,5
davon														
kreisfreie Städte	15 957	40,1	8 493	41,8	53,2	86	47,5	0,5	14 311	39,8	89,7	9 445	39,2	59,2
Kreise	23 821	59,9	11 843	58,2	49,7	95	52,5	0,4	21 659	60,2	90,9	14 637	60,8	61,4
darunter langfristig abwesende Lehrer/-innen ¹⁾	711	1,8	524	2,6	73,7	1	0,6	0,1	702	2,0	98,7	420	1,7	59,1

5. Erteilte wöchentliche Unterrichtsstunden 2007/2008

Verwaltungsbezirk	Erteilte wöchentliche Unterrichtsstunden													
	der Lehrer/-innen									darunter Mehrarbeit			je 100 Schüler/-innen	
	insgesamt	in % aller Stunden	weiblich		davon						Anzahl	in % von Sp. 1		je Lehrer/-in mit Mehrarbeit
			Anzahl	in % von Sp. 1	hauptamtlich/BAT			na/nb/Nicht-BAT						
Anzahl					in % von Sp. 1	je ha/BAT-Lehrer/-in	Anzahl	in % von Sp. 1	je na/nb/Nicht-BAT-Lehrer/-in					
1	2	3	4	5	6	7	8	9	10	11	12	13	14	
Kreisfreie Städte														
Düsseldorf	23 108,0	3,1	11 892,0	51,5	22 366,0	96,8	19,8	742,0	3,2	5,8	39,5	0,2	1,6	125,5
Duisburg	15 839,0	2,1	7 723,0	48,8	15 356,0	97,0	19,5	483,0	3,0	6,7	13,5	0,1	1,9	125,6
Essen	24 675,0	3,3	12 591,0	51,0	23 824,0	96,6	20,2	851,0	3,4	6,0	24,0	0,1	2,7	127,5
Krefeld	9 242,0	1,3	4 852,0	52,5	8 937,0	96,7	19,6	305,0	3,3	5,5	13,5	0,1	1,7	123,6
Mönchengladbach	10 734,0	1,5	4 579,0	42,7	10 335,0	96,3	20,4	399,0	3,7	6,2	46,5	0,4	1,6	125,5
Mülheim an der Ruhr	6 242,0	0,8	2 930,7	47,0	6 113,0	97,9	19,7	129,0	2,1	6,5	4,0	0,1	4,0	126,2
Oberhausen	6 768,0	0,9	3 484,0	51,5	6 542,0	96,7	19,8	226,0	3,3	6,1	0,5	0	0,5	125,0
Remscheid	4 346,0	0,6	2 343,0	53,9	4 131,0	95,1	18,9	215,0	4,9	6,9	2,0	0	2,0	126,9
Solingen	5 375,0	0,7	2 650,0	49,3	5 209,0	96,9	18,9	166,0	3,1	5,7	–	–	–	124,5
Wuppertal	12 534,0	1,7	6 159,0	49,1	12 092,0	96,5	19,4	442,0	3,5	6,3	10,0	0,1	5,0	126,9
Kreise														
Kleve	11 720,0	1,6	5 253,0	44,8	11 270,0	96,2	20,1	450,0	3,8	6,7	45,0	0,4	2,1	124,7
Mettmann	19 151,3	2,6	9 256,7	48,3	18 523,3	96,7	19,7	628,0	3,3	6,0	37,5	0,2	3,4	124,7
Rhein-Kreis Neuss	21 145,0	2,9	10 716,0	50,7	20 582,0	97,3	19,6	563,0	2,7	5,9	73,0	0,3	2,3	122,0
Viersen	14 534,0	2,0	6 855,0	47,2	14 118,0	97,1	20,7	416,0	2,9	5,9	54,0	0,4	2,3	127,4
Wesel	17 851,9	2,4	8 108,3	45,4	17 252,9	96,6	20,2	599,0	3,4	6,2	27,0	0,2	2,3	124,2
Regierungsbezirk Düsseldorf	203 265,2	27,5	99 392,7	48,9	196 651,3	96,7	19,9	6 614,0	3,3	6,1	390,0	0,2	2,1	125,3
davon														
kreisfreie Städte	118 863,0	16,1	59 203,7	49,8	114 905,0	96,7	19,8	3 958,0	3,3	6,1	153,5	0,1	1,9	125,9
Kreise	84 402,2	11,4	40 189,0	47,6	81 746,2	96,9	20,0	2 656,0	3,1	6,1	236,5	0,3	2,4	124,3
Kreisfreie Städte														
Aachen	12 913,0	1,7	6 779,0	52,5	12 485,0	96,7	18,9	428,0	3,3	6,4	15,5	0,1	2,2	127,5
Bonn	21 856,0	3,0	11 259,0	51,5	21 054,0	96,3	19,6	802,0	3,7	6,2	35,5	0,2	3,2	128,8
Köln	37 344,0	5,1	19 961,0	53,5	36 020,0	96,5	19,4	1 324,0	3,5	6,1	60,5	0,2	1,7	128,4
Leverkusen	8 557,0	1,2	4 488,0	52,4	8 166,0	95,4	18,9	391,0	4,6	6,4	5,0	0,1	2,5	128,6
Kreise														
Aachen	12 129,0	1,6	5 940,0	49,0	11 791,0	97,2	19,9	338,0	2,8	5,8	66,0	0,5	2,1	123,4
Düren	11 117,0	1,5	5 070,0	45,6	10 769,0	96,9	19,3	348,0	3,1	5,6	26,0	0,2	2,2	124,2
Rhein-Erft-Kreis	20 220,0	2,7	10 872,0	53,8	19 588,0	96,9	19,2	632,0	3,1	6,2	17,5	0,1	1,9	124,7
Euskirchen	9 830,0	1,3	4 698,0	47,8	9 529,0	96,9	20,6	301,0	3,1	6,1	47,0	0,5	1,8	124,8
Heinsberg	11 031,0	1,5	5 283,0	47,9	10 771,0	97,6	21,0	260,0	2,4	5,4	15,0	0,1	1,3	128,3
Oberbergischer Kreis	11 884,0	1,6	5 440,0	45,8	11 513,0	96,9	20,6	371,0	3,1	7,4	55,5	0,5	1,5	124,7
Rheinisch-Bergischer Kreis	13 620,0	1,8	6 936,0	50,9	13 241,0	97,2	19,4	379,0	2,8	5,6	14,5	0,1	1,8	125,7
Rhein-Sieg-Kreis	27 217,8	3,7	14 242,4	52,3	26 514,5	97,4	20,1	703,3	2,6	6,2	80,0	0,3	1,1	126,0
Regierungsbezirk Köln	197 718,8	26,8	100 968,4	51,1	191 441,5	96,8	19,7	6 277,3	3,2	6,1	438,0	0,2	1,6	126,5
davon														
kreisfreie Städte	80 670,0	10,9	42 487,0	52,7	77 725,0	96,3	19,3	2 945,0	3,7	6,2	116,5	0,1	2,1	128,4
Kreise	117 048,8	15,9	58 481,4	50,0	113 716,5	97,2	19,9	3 332,3	2,8	6,0	321,5	0,3	1,5	125,3
Kreisfreie Städte														
Bottrop	3 807,0	0,5	1 578,0	41,4	3 715,0	97,6	21,4	92,0	2,4	5,1	10,0	0,3	2,5	120,7
Gelsenkirchen	7 738,0	1,0	3 769,0	48,7	7 507,0	97,0	19,8	231,0	3,0	5,6	30,5	0,4	2,2	125,9
Münster	15 501,0	2,1	8 060,0	52,0	14 990,0	96,7	18,8	511,0	3,3	5,7	18,0	0,1	2,6	124,9

Noch: 5. Erteilte wöchentliche Unterrichtsstunden 2007/2008

Verwaltungsbezirk	Erteilte wöchentliche Unterrichtsstunden													je 100 Schüler/ -innen
	der Lehrer/-innen										darunter Mehrarbeit			
	ins- gesamt	in % aller Stun- den	weiblich		davon						Anzahl	in % von Sp. 1	je Lehrer/ -in mit Mehr- arbeit	
			Anzahl	in % von Sp. 1	hauptamtlich/BAT			na/nb/Nicht-BAT						
Anzahl					in % von Sp. 1	je ha/ BAT- Lehrer/ -in	Anzahl	in % von Sp. 1	je na/nb/ Nicht- BAT- Lehrer/ -in					
1	2	3	4	5	6	7	8	9	10	11	12	13	14	
Kreise														
Borken	14 981,0	2,0	6 103,0	40,7	14 641,0	97,7	20,3	340,0	2,3	4,9	61,0	0,4	2,0	124,3
Coesfeld	9 745,0	1,3	4 626,0	47,5	9 475,0	97,2	20,2	270,0	2,8	5,5	29,5	0,3	3,0	123,9
Recklinghausen	23 311,0	3,2	10 927,0	46,9	22 552,0	96,7	19,7	759,0	3,3	6,4	64,0	0,3	1,8	121,5
Steinfurt	20 053,0	2,7	8 809,0	43,9	19 316,0	96,3	20,0	737,0	3,7	6,2	66,5	0,3	2,7	125,3
Warendorf	12 236,0	1,7	5 273,0	43,1	11 914,0	97,4	20,5	322,0	2,6	7,5	58,5	0,5	2,5	127,8
Regierungsbezirk Münster	107 372,0	14,5	49 145,0	45,8	104 110,0	97,0	19,9	3 262,0	3,0	6,0	338,0	0,3	2,3	124,3
davon														
kreisfreie Städte	27 046,0	3,7	13 407,0	49,6	26 212,0	96,9	19,4	834,0	3,1	5,6	58,5	0,2	2,3	124,6
Kreise	80 326,0	10,9	35 738,0	44,5	77 898,0	97,0	20,1	2 428,0	3,0	6,1	279,5	0,3	2,3	124,2
Kreisfreie Stadt														
Bielefeld	13 176,7	1,8	6 617,3	50,2	12 592,7	95,6	19,8	584,0	4,4	7,4	28,5	0,2	1,7	130,2
Kreise														
Gütersloh	14 910,0	2,0	6 892,0	46,2	14 420,0	96,7	19,8	490,0	3,3	6,6	21,0	0,1	1,4	124,6
Herford	10 485,0	1,4	4 919,0	46,9	10 316,0	98,4	20,1	169,0	1,6	5,6	63,0	0,6	2,5	124,1
Höxter	9 570,0	1,3	3 956,0	41,3	9 231,0	96,5	20,5	339,0	3,5	6,5	36,0	0,4	1,7	128,4
Lippe	13 870,0	1,9	6 593,0	47,5	13 347,0	96,2	20,0	523,0	3,8	6,3	30,0	0,2	2,5	125,3
Minden-Lübbecke	13 677,0	1,9	5 999,0	43,9	13 365,0	97,7	20,2	312,0	2,3	6,4	5,0	0	2,5	122,5
Paderborn	11 844,0	1,6	6 217,0	52,5	11 337,0	95,7	19,9	507,0	4,3	6,9	5,5	0	1,4	127,8
Regierungsbezirk Detmold	87 532,7	11,9	41 193,3	47,1	84 608,7	96,7	20,0	2 924,0	3,3	6,6	189,0	0,2	2,0	126,0
davon														
kreisfreie Stadt	13 176,7	1,8	6 617,3	50,2	12 592,7	95,6	19,8	584,0	4,4	7,4	28,5	0,2	1,7	130,2
Kreise	74 356,0	10,1	34 576,0	46,5	72 016,0	96,9	20,1	2 340,0	3,1	6,5	160,5	0,2	2,0	125,2
Kreisfreie Städte														
Bochum	12 743,0	1,7	6 055,0	47,5	12 291,0	96,5	19,7	452,0	3,5	5,1	–	–	–	122,0
Dortmund	18 394,0	2,5	8 947,0	48,6	17 692,0	96,2	19,7	702,0	3,8	6,1	43,0	0,2	1,9	123,1
Hagen	7 466,0	1,0	3 198,0	42,8	7 245,0	97,0	19,6	221,0	3,0	7,1	44,0	0,6	2,2	124,7
Hamm	7 011,0	0,9	3 298,0	47,0	6 774,0	96,6	19,8	237,0	3,4	6,4	8,0	0,1	2,0	134,7
Herne	5 212,0	0,7	2 369,0	45,5	5 001,0	96,0	20,1	211,0	4,0	7,8	–	–	–	122,2
Kreise														
Ennepe-Ruhr-Kreis	11 797,0	1,6	5 562,0	47,1	11 406,0	96,7	19,9	391,0	3,3	5,9	7,0	0,1	2,3	119,3
Hochsauerlandkreis	11 900,0	1,6	4 812,0	40,4	11 512,0	96,7	20,3	388,0	3,3	6,8	47,5	0,4	3,2	123,6
Märkischer Kreis	16 121,0	2,2	6 773,0	42,0	15 745,0	97,7	20,2	376,0	2,3	5,7	13,5	0,1	2,3	124,5
Olpe	6 653,0	0,9	2 867,0	43,1	6 486,0	97,5	21,1	167,0	2,5	6,2	33,0	0,5	1,4	123,4
Siegen-Wittgenstein	13 660,0	1,9	5 323,4	39,0	13 185,7	96,5	20,5	474,3	3,5	6,9	88,5	0,6	2,3	128,7
Soest	14 552,0	2,0	6 534,0	44,9	14 213,0	97,7	20,0	339,0	2,3	6,6	51,5	0,4	1,7	122,4
Unna	16 781,0	2,3	7 758,0	46,2	16 254,0	96,9	20,2	527,0	3,1	6,3	87,5	0,5	1,4	125,2
Regierungsbezirk Arnsberg	142 290,0	19,3	63 496,4	44,6	137 804,7	96,8	20,1	4 485,3	3,2	6,3	423,5	0,3	1,9	124,1
davon														
kreisfreie Städte	50 826,0	6,9	23 867,0	47,0	49 003,0	96,4	19,7	1 823,0	3,6	6,1	95,0	0,2	2,0	124,4
Kreise	91 464,0	12,4	39 629,4	43,3	88 801,7	97,1	20,2	2 662,3	2,9	6,4	328,5	0,4	1,8	124,0
Nordrhein-Westfalen	738 178,7	100	354 195,8	48,0	714 616,0	96,8	19,9	23 562,7	3,2	6,2	1 778,5	0,2	1,9	125,3
davon														
kreisfreie Städte	290 581,7	39,4	145 582,0	50,1	280 437,7	96,5	19,6	10 144,0	3,5	6,2	452,0	0,2	2,0	126,4
Kreise	447 597,0	60,6	208 613,8	46,6	434 178,4	97,0	20,0	13 418,7	3,0	6,2	1 326,5	0,3	1,9	124,6

Freie Waldorfschulen

1. Schuleckdaten 2007/2008

Bildungsbereich	Schulen ¹⁾	Klassen	Schüler/-innen									
			ins-gesamt	weiblich		ausländisch			Aussiedler/-innen		je Klasse ²⁾	je Lehrer/-in ³⁾
				Anzahl	in % von Spalte 3	zu-sammen	in % von Spalte 3	weiblich	Anzahl	in % von Spalte 3		
1	2	3	4	5	6	7	8	9	10	11	12	
kreisfreie Stadt Düsseldorf												
Allgemeinbildender Bereich	2	16	511	268	52,4	27	5,3	12	–	–	31,9	11,6
Förderschulbereich	–	–	–	–	–	–	–	–	–	–	–	–
Berufsbildender Bereich	–	–	–	–	–	–	–	–	–	–	–	–
Insgesamt	2	16	511	268	52,4	27	5,3	12	–	–	31,9	11,6
kreisfreie Stadt Essen												
Allgemeinbildender Bereich	1	13	455	236	51,9	4	0,9	3	–	–	35,0	8,9
Förderschulbereich	1	15	237	125	52,7	5	2,1	1	–	–	15,8	5,4
Berufsbildender Bereich	–	–	–	–	–	–	–	–	–	–	–	–
Insgesamt	1	28	692	361	52,2	9	1,3	4	–	–	24,7	7,3
kreisfreie Stadt Krefeld												
Allgemeinbildender Bereich	1	14	446	247	55,4	9	2,0	4	–	–	31,9	12,7
Förderschulbereich	–	–	–	–	–	–	–	–	–	–	–	–
Berufsbildender Bereich	–	–	–	–	–	–	–	–	–	–	–	–
Insgesamt	1	14	446	247	55,4	9	2,0	4	–	–	31,9	12,7
kreisfreie Stadt Mönchengladbach												
Allgemeinbildender Bereich	1	13	417	217	52,0	3	0,7	2	–	–	32,1	13,9
Förderschulbereich	–	–	–	–	–	–	–	–	–	–	–	–
Berufsbildender Bereich	–	–	–	–	–	–	–	–	–	–	–	–
Insgesamt	1	13	417	217	52,0	3	0,7	2	–	–	32,1	13,9
kreisfreie Stadt Mülheim an der Ruhr												
Allgemeinbildender Bereich	1	13	535	286	53,5	3	0,6	1	–	–	41,2	12,7
Förderschulbereich	–	–	–	–	–	–	–	–	–	–	–	–
Berufsbildender Bereich	–	–	–	–	–	–	–	–	–	–	–	–
Insgesamt	1	13	535	286	53,5	3	0,6	1	–	–	41,2	12,7
kreisfreie Stadt Remscheid												
Allgemeinbildender Bereich	1	13	441	225	51,0	3	0,7	1	–	–	33,9	14,2
Förderschulbereich	–	–	–	–	–	–	–	–	–	–	–	–
Berufsbildender Bereich	–	–	–	–	–	–	–	–	–	–	–	–
Insgesamt	1	13	441	225	51,0	3	0,7	1	–	–	33,9	14,2
kreisfreie Stadt Wuppertal												
Allgemeinbildender Bereich	1	13	415	238	57,3	1	0,2	1	–	–	31,9	10,9
Förderschulbereich	2	30	405	160	39,5	21	5,2	11	–	–	13,5	5,4
Berufsbildender Bereich	–	–	–	–	–	–	–	–	–	–	–	–
Insgesamt	3	43	820	398	48,5	22	2,7	12	–	–	19,1	7,3

1) in der Zeile insgesamt tatsächliche Anzahl der Schulen, sonst Fallzählung – 2) Aufgrund bildungsbereichübergreifender Mischklassen sind Verzerrungen möglich – 3) hauptamtliche/BAT- sowie nebenamtliche/nebenberufliche und Nicht-BAT-Lehrer/-innen

Noch: 1. Schuleckdaten 2007/2008

Bildungsbereich	Schulen ¹⁾	Klassen	Schüler/-innen									
			ins-gesamt	weiblich		ausländisch			Aussiedler/-innen		je Klasse ²⁾	je Lehrer/-in ³⁾
				Anzahl	in % von Spalte 3	zu-sammen	in % von Spalte 3	weiblich	Anzahl	in % von Spalte 3		
1	2	3	4	5	6	7	8	9	10	11	12	
Kreis Mettmann												
Allgemeinbildender Bereich	2	25	594	309	52,0	3	0,5	1	-	-	23,8	10,6
Förderschulbereich	1	-	56	26	46,4	1	1,8	1	-	-	-	11,2
Berufsbildender Bereich	-	-	-	-	-	-	-	-	-	-	-	-
Insgesamt	2	25	650	335	51,5	4	0,6	2	-	-	26,0	10,7
Kreis Wesel												
Allgemeinbildender Bereich	1	13	462	237	51,3	3	0,6	3	-	-	35,5	13,2
Förderschulbereich	-	-	-	-	-	-	-	-	-	-	-	-
Berufsbildender Bereich	-	-	-	-	-	-	-	-	-	-	-	-
Insgesamt	1	13	462	237	51,3	3	0,6	3	-	-	35,5	13,2
Regierungsbezirk Düsseldorf												
Allgemeinbildender Bereich	11	133	4 276	2 263	52,9	56	1,3	28	-	-	32,2	11,8
Förderschulbereich	4	45	698	311	44,6	27	3,9	13	-	-	15,5	5,6
Berufsbildender Bereich	-	-	-	-	-	-	-	-	-	-	-	-
Insgesamt	13	178	4 974	2 574	51,7	83	1,7	41	-	-	27,9	10,2
kreisfreie Stadt Aachen												
Allgemeinbildender Bereich	1	14	465	233	50,1	11	2,4	5	-	-	33,2	11,6
Förderschulbereich	-	-	-	-	-	-	-	-	-	-	-	-
Berufsbildender Bereich	-	-	-	-	-	-	-	-	-	-	-	-
Insgesamt	1	14	465	233	50,1	11	2,4	5	-	-	33,2	11,6
kreisfreie Stadt Bonn												
Allgemeinbildender Bereich	1	14	462	225	48,7	13	2,8	2	-	-	33,0	12,2
Förderschulbereich	1	22	166	84	50,6	1	0,6	-	-	-	7,5	4,4
Berufsbildender Bereich	-	-	-	-	-	-	-	-	-	-	-	-
Insgesamt	2	36	628	309	49,2	14	2,2	2	-	-	17,4	8,3
kreisfreie Stadt Köln												
Allgemeinbildender Bereich	2	21	609	331	54,4	12	2,0	7	-	-	29,0	11,3
Förderschulbereich	1	-	27	5	18,5	1	3,7	-	-	-	-	-
Berufsbildender Bereich	-	-	-	-	-	-	-	-	-	-	-	-
Insgesamt	2	21	636	336	52,8	13	2,0	7	-	-	30,3	11,8
Rhein-Erft-Kreis												
Allgemeinbildender Bereich	1	13	418	234	56,0	4	1,0	2	-	-	32,2	10,2
Förderschulbereich	-	-	-	-	-	-	-	-	-	-	-	-
Berufsbildender Bereich	-	-	-	-	-	-	-	-	-	-	-	-
Insgesamt	1	13	418	234	56,0	4	1,0	2	-	-	32,2	10,2

Noch: 1. Schuleckdaten 2007/2008

Bildungsbereich	Schulen ¹⁾	Klassen	Schüler/-innen									
			ins- gesamt	weiblich		ausländisch			Aussiedler/-innen		je Klasse ²⁾	je Lehrer/ -in ³⁾
				Anzahl	in % von Spalte 3	zu- sammen	in % von Spalte 3	weiblich	Anzahl	in % von Spalte 3		
1	2	3	4	5	6	7	8	9	10	11	12	
Kreis Heinsberg												
Allgemeinbildender Bereich	1	8	111	56	50,5	7	6,3	5	–	–	13,9	11,1
Förderschulbereich	–	–	–	–	–	–	–	–	–	–	–	–
Berufsbildender Bereich	–	–	–	–	–	–	–	–	–	–	–	–
Insgesamt	1	8	111	56	50,5	7	6,3	5	–	–	13,9	11,1
Oberbergischer Kreis												
Allgemeinbildender Bereich	1	15	491	267	54,4	3	0,6	1	–	–	32,7	12,9
Förderschulbereich	–	–	–	–	–	–	–	–	–	–	–	–
Berufsbildender Bereich	–	–	–	–	–	–	–	–	–	–	–	–
Insgesamt	1	15	491	267	54,4	3	0,6	1	–	–	32,7	12,9
Rheinisch-Bergischer Kreis												
Allgemeinbildender Bereich	1	14	399	209	52,4	10	2,5	5	–	–	28,5	11,1
Förderschulbereich	–	–	–	–	–	–	–	–	–	–	–	–
Berufsbildender Bereich	–	–	–	–	–	–	–	–	–	–	–	–
Insgesamt	1	14	399	209	52,4	10	2,5	5	–	–	28,5	11,1
Rhein-Sieg-Kreis												
Allgemeinbildender Bereich	1	13	419	200	47,7	2	0,5	1	–	–	32,2	14,4
Förderschulbereich	–	–	–	–	–	–	–	–	–	–	–	–
Berufsbildender Bereich	–	–	–	–	–	–	–	–	–	–	–	–
Insgesamt	1	13	419	200	47,7	2	0,5	1	–	–	32,2	14,4
Regierungsbezirk Köln												
Allgemeinbildender Bereich	9	112	3 374	1 755	52,0	62	1,8	28	–	–	30,1	11,8
Förderschulbereich	2	22	193	89	46,1	2	1,0	–	–	–	8,8	5,1
Berufsbildender Bereich	–	–	–	–	–	–	–	–	–	–	–	–
Insgesamt	10	134	3 567	1 844	51,7	64	1,8	28	–	–	26,6	11,0
kreisfreie Stadt Gelsenkirchen												
Allgemeinbildender Bereich	–	–	–	–	–	–	–	–	–	–	–	–
Förderschulbereich	1	10	141	60	42,6	–	–	–	3	2,1	14,1	4,9
Berufsbildender Bereich	–	–	–	–	–	–	–	–	–	–	–	–
Insgesamt	1	10	141	60	42,6	–	–	–	3	2,1	14,1	4,9
kreisfreie Stadt Münster												
Allgemeinbildender Bereich	1	14	458	249	54,4	1	0,2	1	–	–	32,7	15,8
Förderschulbereich	–	–	–	–	–	–	–	–	–	–	–	–
Berufsbildender Bereich	–	–	–	–	–	–	–	–	–	–	–	–
Insgesamt	1	14	458	249	54,4	1	0,2	1	–	–	32,7	15,8

Noch: 1. Schuleckdaten 2007/2008

Bildungsbereich	Schulen ¹⁾	Klassen	Schüler/-innen									
			ins-gesamt	weiblich		ausländisch			Aussiedler/-innen		je Klasse ²⁾	je Lehrer/-in ³⁾
				Anzahl	in % von Spalte 3	zu-sammen	in % von Spalte 3	weiblich	Anzahl	in % von Spalte 3		
Kreis Recklinghausen												
Allgemeinbildender Bereich	1	14	466	241	51,7	10	2,1	4	-	-	33,3	12,3
Förderschulbereich	-	-	-	-	-	-	-	-	-	-	-	-
Berufsbildender Bereich	-	-	-	-	-	-	-	-	-	-	-	-
Insgesamt	1	14	466	241	51,7	10	2,1	4	-	-	33,3	12,3
Kreis Warendorf												
Allgemeinbildender Bereich	1	12	239	124	51,9	1	0,4	-	-	-	19,9	8,2
Förderschulbereich	1	-	56	23	41,1	1	1,8	-	-	-	-	7,0
Berufsbildender Bereich	-	-	-	-	-	-	-	-	-	-	-	-
Insgesamt	1	12	295	147	49,8	2	0,7	-	-	-	24,6	8,0
Regierungsbezirk Münster												
Allgemeinbildender Bereich	3	40	1 163	614	52,8	12	1,0	5	-	-	29,1	12,1
Förderschulbereich	2	10	197	83	42,1	1	0,5	-	3	1,5	19,7	5,3
Berufsbildender Bereich	-	-	-	-	-	-	-	-	-	-	-	-
Insgesamt	4	50	1 360	697	51,3	13	1,0	5	3	0,2	27,2	10,2
kreisfreie Stadt Bielefeld												
Allgemeinbildender Bereich	1	13	408	217	53,2	3	0,7	1	-	-	31,4	11,7
Förderschulbereich	1	10	125	57	45,6	9	7,2	4	-	-	12,5	3,9
Berufsbildender Bereich	-	-	-	-	-	-	-	-	-	-	-	-
Insgesamt	2	23	533	274	51,4	12	2,3	5	-	-	23,2	8,0
Kreis Gütersloh												
Allgemeinbildender Bereich	1	12	350	179	51,1	3	0,9	1	-	-	29,2	12,1
Förderschulbereich	-	-	-	-	-	-	-	-	-	-	-	-
Berufsbildender Bereich	-	-	-	-	-	-	-	-	-	-	-	-
Insgesamt	1	12	350	179	51,1	3	0,9	1	-	-	29,2	12,1
Kreis Lippe												
Allgemeinbildender Bereich	1	15	397	219	55,2	5	1,3	3	-	-	26,5	12,0
Förderschulbereich	-	-	-	-	-	-	-	-	-	-	-	-
Berufsbildender Bereich	-	-	-	-	-	-	-	-	-	-	-	-
Insgesamt	1	15	397	219	55,2	5	1,3	3	-	-	26,5	12,0
Kreis Minden-Lübbecke												
Allgemeinbildender Bereich	1	13	378	197	52,1	4	1,1	1	-	-	29,1	14,0
Förderschulbereich	-	-	-	-	-	-	-	-	-	-	-	-
Berufsbildender Bereich	-	-	-	-	-	-	-	-	-	-	-	-
Insgesamt	1	13	378	197	52,1	4	1,1	1	-	-	29,1	14,0

Noch: 1. Schuleckdaten 2007/2008

Bildungsbereich	Schulen ¹⁾	Klassen	Schüler/-innen									
			ins- gesamt	weiblich		ausländisch			Aussiedler/-innen		je Klasse ²⁾	je Lehrer/ -in ³⁾
				Anzahl	in % von Spalte 3	zu- sammen	in % von Spalte 3	weiblich	Anzahl	in % von Spalte 3		
1	2	3	4	5	6	7	8	9	10	11	12	
Kreis Paderborn												
Allgemeinbildender Bereich	1	16	474	234	49,4	6	1,3	4	-	-	29,6	13,2
Förderschulbereich	1	8	63	12	19,0	-	-	-	-	-	7,9	3,7
Berufsbildender Bereich	-	-	-	-	-	-	-	-	-	-	-	-
Insgesamt	1	24	537	246	45,8	6	1,1	4	-	-	22,4	10,1
Regierungsbezirk Detmold												
Allgemeinbildender Bereich	5	69	2 007	1 046	52,1	21	1,0	10	-	-	29,1	12,5
Förderschulbereich	2	18	188	69	36,7	9	4,8	4	-	-	10,4	3,8
Berufsbildender Bereich	-	-	-	-	-	-	-	-	-	-	-	-
Insgesamt	6	87	2 195	1 115	50,8	30	1,4	14	-	-	25,2	10,5
kreisfreie Stadt Bochum												
Allgemeinbildender Bereich	2	39	1 155	575	49,8	37	3,2	20	-	-	29,6	11,1
Förderschulbereich	2	24	259	110	42,5	11	4,2	6	-	-	10,8	5,2
Berufsbildender Bereich	-	-	-	-	-	-	-	-	-	-	-	-
Insgesamt	3	63	1 414	685	48,4	48	3,4	26	-	-	22,4	9,2
kreisfreie Stadt Dortmund												
Allgemeinbildender Bereich	1	25	846	451	53,3	17	2,0	11	-	-	33,8	13,0
Förderschulbereich	2	21	281	130	46,3	15	5,3	4	-	-	13,4	4,9
Berufsbildender Bereich	-	-	-	-	-	-	-	-	-	-	-	-
Insgesamt	3	46	1 127	581	51,6	32	2,8	15	-	-	24,5	9,2
kreisfreie Stadt Hagen												
Allgemeinbildender Bereich	1	13	380	220	57,9	6	1,6	5	-	-	29,2	13,1
Förderschulbereich	-	-	-	-	-	-	-	-	-	-	-	-
Berufsbildender Bereich	-	-	-	-	-	-	-	-	-	-	-	-
Insgesamt	1	13	380	220	57,9	6	1,6	5	-	-	29,2	13,1
kreisfreie Stadt Hamm												
Allgemeinbildender Bereich	1	13	362	156	43,1	10	2,8	7	-	-	27,8	15,1
Förderschulbereich	-	-	-	-	-	-	-	-	-	-	-	-
Berufsbildender Bereich	-	-	-	-	-	-	-	-	-	-	-	-
Insgesamt	1	13	362	156	43,1	10	2,8	7	-	-	27,8	15,1
kreisfreie Stadt Herne												
Allgemeinbildender Bereich	1	22	593	300	50,6	3	0,5	1	-	-	27,0	9,1
Förderschulbereich	-	-	-	-	-	-	-	-	-	-	-	-
Berufsbildender Bereich	1	8	263	138	52,5	2	0,8	1	-	-	32,9	26,3
Insgesamt	1	30	856	438	51,2	5	0,6	2	-	-	28,5	11,4

Noch: 1. Schuleckdaten 2007/2008

Bildungsbereich	Schulen ¹⁾	Klassen	Schüler/-innen									
			ins-gesamt	weiblich		ausländisch			Aussiedler/-innen		je Klasse ²⁾	je Lehrer/-in ³⁾
				Anzahl	in % von Spalte 3	zu-sammen	in % von Spalte 3	weiblich	Anzahl	in % von Spalte 3		
Ennepe-Ruhr-Kreis												
Allgemeinbildender Bereich	2	26	791	375	47,4	13	1,6	6	-	-	30,4	12,2
Förderschulbereich	1	9	58	23	39,7	-	-	-	-	-	6,4	6,4
Berufsbildender Bereich	-	-	-	-	-	-	-	-	-	-	-	-
Insgesamt	3	35	849	398	46,9	13	1,5	6	-	-	24,3	11,5
Märkischer Kreis												
Allgemeinbildender Bereich	2	23	344	156	45,3	6	1,7	1	-	-	15,0	10,1
Förderschulbereich	-	-	-	-	-	-	-	-	-	-	-	-
Berufsbildender Bereich	-	-	-	-	-	-	-	-	-	-	-	-
Insgesamt	2	23	344	156	45,3	6	1,7	1	-	-	15,0	10,1
Kreis Siegen-Wittgenstein												
Allgemeinbildender Bereich	1	13	395	195	49,4	10	2,5	2	-	-	30,4	13,6
Förderschulbereich	1	14	94	38	40,4	4	4,3	3	-	-	6,7	4,9
Berufsbildender Bereich	-	-	-	-	-	-	-	-	-	-	-	-
Insgesamt	2	27	489	233	47,6	14	2,9	5	-	-	18,1	10,2
Kreis Soest												
Allgemeinbildender Bereich	1	11	232	114	49,1	4	1,7	4	-	-	21,1	13,6
Förderschulbereich	-	-	-	-	-	-	-	-	-	-	-	-
Berufsbildender Bereich	-	-	-	-	-	-	-	-	-	-	-	-
Insgesamt	1	11	232	114	49,1	4	1,7	4	-	-	21,1	13,6
Regierungsbezirk Arnsberg												
Allgemeinbildender Bereich	12	185	5 098	2 542	49,9	106	2,1	57	-	-	27,6	11,8
Förderschulbereich	6	68	692	301	43,5	30	4,3	13	-	-	10,2	5,1
Berufsbildender Bereich	1	8	263	138	52,5	2	0,8	1	-	-	32,9	26,3
Insgesamt	17	261	6 053	2 981	49,2	138	2,3	71	-	-	23,2	10,5
Land NRW												
Allgemeinbildender Bereich	40	539	15 918	8 220	51,6	257	1,6	128	-	-	29,5	11,9
Förderschulbereich	16	163	1 968	853	43,3	69	3,5	30	3	0,2	12,1	5,1
Berufsbildender Bereich	1	8	263	138	52,5	2	0,8	1	-	-	32,9	26,3
Insgesamt	50	710	18 149	9 211	50,8	328	1,8	159	3	0	25,6	10,5

2. Verteilung der Schülerpopulation 2007/2008

Verwaltungsbezirk a = Zusammen b = weiblich c = Ausländer/-innen zusammen d = Ausländerinnen	Schüler/-innen										ins- gesamt	
	davon im											
	allgemeinbildenden Bereich				Förderschulbereich					berufs- bildender Bereich		
	davon			zu- sammen	davon				zu- sammen			
	Primar- stufe	Sekundar- stufe I	Sekundar- stufe II		Primar- stufe	Sekundar- stufe I	Sekundar- stufe II	geistige Ent- wicklung und Schule für Kranke				
Kreisfreie Städte Düsseldorf	a	192	226	93	511	-	-	-	-	-	-	511
	b	98	116	54	268	-	-	-	-	-	-	268
	c	11	11	5	27	-	-	-	-	-	-	27
	d	6	3	3	12	-	-	-	-	-	-	12
Essen	a	160	211	84	455	49	93	26	69	237	-	692
	b	86	111	39	236	28	51	7	39	125	-	361
	c	1	1	2	4	-	1	1	3	5	-	9
	d	1	-	2	3	-	-	-	1	1	-	4
Krefeld	a	170	204	72	446	-	-	-	-	-	-	446
	b	94	116	37	247	-	-	-	-	-	-	247
	c	4	4	1	9	-	-	-	-	-	-	9
	d	1	3	-	4	-	-	-	-	-	-	4
Mönchengladbach	a	127	205	85	417	-	-	-	-	-	-	417
	b	67	103	47	217	-	-	-	-	-	-	217
	c	-	3	-	3	-	-	-	-	-	-	3
	d	-	2	-	2	-	-	-	-	-	-	2
Mülheim an der Ruhr	a	197	238	100	535	-	-	-	-	-	-	535
	b	102	134	50	286	-	-	-	-	-	-	286
	c	-	3	-	3	-	-	-	-	-	-	3
	d	-	1	-	1	-	-	-	-	-	-	1
Remscheid	a	144	220	77	441	-	-	-	-	-	-	441
	b	72	115	38	225	-	-	-	-	-	-	225
	c	2	1	-	3	-	-	-	-	-	-	3
	d	1	-	-	1	-	-	-	-	-	-	1
Wuppertal	a	124	213	78	415	69	195	-	141	405	-	820
	b	75	118	45	238	23	73	-	64	160	-	398
	c	-	1	-	1	1	5	-	15	21	-	22
	d	-	1	-	1	1	1	-	9	11	-	12
Kreise Mettmann	a	188	314	92	594	13	29	5	9	56	-	650
	b	95	166	48	309	5	12	2	7	26	-	335
	c	-	2	1	3	-	-	1	-	1	-	4
	d	-	1	-	1	-	-	1	-	1	-	2
Wesel	a	136	243	83	462	-	-	-	-	-	-	462
	b	67	129	41	237	-	-	-	-	-	-	237
	c	-	3	-	3	-	-	-	-	-	-	3
	d	-	3	-	3	-	-	-	-	-	-	3
Regierungsbezirk Düsseldorf	a	1 438	2 074	764	4 276	131	317	31	219	698	-	4 974
	b	756	1 108	399	2 263	56	136	9	110	311	-	2 574
	c	18	29	9	56	1	6	2	18	27	-	83
	d	9	14	5	28	1	1	1	10	13	-	41
davon kreisfreie Städte	a	1 114	1 517	589	3 220	118	288	26	210	642	-	3 862
	b	594	813	310	1 717	51	124	7	103	285	-	2 002
	c	18	24	8	50	1	6	1	18	26	-	76
	d	9	10	5	24	1	1	-	10	12	-	36
Kreise	a	324	557	175	1 056	13	29	5	9	56	-	1 112
	b	162	295	89	546	5	12	2	7	26	-	572
	c	-	5	1	6	-	-	1	-	1	-	7
	d	-	4	-	4	-	-	1	-	1	-	5
Kreisfreie Städte Aachen	a	137	236	92	465	-	-	-	-	-	-	465
	b	69	116	48	233	-	-	-	-	-	-	233
	c	4	5	2	11	-	-	-	-	-	-	11
	d	2	2	1	5	-	-	-	-	-	-	5
Bonn	a	153	226	83	462	32	43	-	91	166	-	628
	b	69	113	43	225	17	21	-	46	84	-	309
	c	3	7	3	13	-	-	-	1	1	-	14
	d	-	2	-	2	-	-	-	-	-	-	2

Noch: 2. Verteilung der Schülerpopulation 2007/2008

Verwaltungsbezirk a = Zusammen b = weiblich c = Ausländer/-innen zusammen d = Ausländerinnen	Schüler/-innen										ins- gesamt	
	davon im									berufs- bildender Bereich		
	allgemeinbildenden Bereich				Förderschulbereich							
	davon			zu- sammen	davon				zu- sammen			
	Primar- stufe	Sekundar- stufe I	Sekundar- stufe II		Primar- stufe	Sekundar- stufe I	Sekundar- stufe II	geistige Ent- wicklung und Schule für Kranke				
Regierungsbezirk Münster	a	375	580	208	1 163	55	134	4	4	197	-	1 360
	b	205	309	100	614	19	61	2	1	83	-	697
	c	1	5	6	12	-	1	-	-	1	-	13
	d	-	3	2	5	-	-	-	-	-	-	5
davon		156	211	91	458	34	107	-	-	141	-	599
kreisfreie Städte	a	87	116	46	249	12	48	-	-	60	-	309
	b	-	1	-	1	-	-	-	-	-	-	1
	c	-	1	-	1	-	-	-	-	-	-	1
	d	-	-	-	-	-	-	-	-	-	-	-
Kreise	a	219	369	117	705	21	27	4	4	56	-	761
	b	118	193	54	365	7	13	2	1	23	-	388
	c	1	4	6	11	-	1	-	-	1	-	12
	d	-	2	2	4	-	-	-	-	-	-	4
Kreisfreie Stadt Bielefeld	a	121	202	85	408	8	7	-	110	125	-	533
	b	58	108	51	217	2	6	-	49	57	-	274
	c	1	2	-	3	-	-	-	9	9	-	12
	d	-	1	-	1	-	-	-	4	4	-	5
Kreise Gütersloh	a	117	183	50	350	-	-	-	-	-	-	350
	b	56	90	33	179	-	-	-	-	-	-	179
	c	1	2	-	3	-	-	-	-	-	-	3
	d	-	1	-	1	-	-	-	-	-	-	1
Lippe	a	116	218	63	397	-	-	-	-	-	-	397
	b	65	117	37	219	-	-	-	-	-	-	219
	c	2	3	-	5	-	-	-	-	-	-	5
	d	1	2	-	3	-	-	-	-	-	-	3
Minden-Lübbecke	a	113	188	77	378	-	-	-	-	-	-	378
	b	53	99	45	197	-	-	-	-	-	-	197
	c	2	2	-	4	-	-	-	-	-	-	4
	d	1	-	-	1	-	-	-	-	-	-	1
Paderborn	a	136	210	128	474	2	61	-	-	63	-	537
	b	67	110	57	234	1	11	-	-	12	-	246
	c	1	2	3	6	-	-	-	-	-	-	6
	d	-	1	3	4	-	-	-	-	-	-	4
Regierungsbezirk Detmold	a	603	1 001	403	2 007	10	68	-	110	188	-	2 195
	b	299	524	223	1 046	3	17	-	49	69	-	1 115
	c	7	11	3	21	-	-	-	9	9	-	30
	d	2	5	3	10	-	-	-	4	4	-	14
davon		121	202	85	408	8	7	-	110	125	-	533
kreisfreie Stadt	a	58	108	51	217	2	6	-	49	57	-	274
	b	1	2	-	3	-	-	-	9	9	-	12
	c	-	1	-	1	-	-	-	4	4	-	5
	d	-	-	-	-	-	-	-	-	-	-	-
Kreise	a	482	799	318	1 599	2	61	-	-	63	-	1 662
	b	241	416	172	829	1	11	-	-	12	-	841
	c	6	9	3	18	-	-	-	-	-	-	18
	d	2	4	3	9	-	-	-	-	-	-	9
Kreisfreie Städte Bochum	a	354	565	236	1 155	35	92	20	112	259	-	1 414
	b	164	297	114	575	11	43	7	49	110	-	685
	c	8	18	11	37	-	-	2	9	11	-	48
	d	3	11	6	20	-	-	-	6	6	-	26
Dortmund	a	259	428	159	846	46	123	-	112	281	-	1 127
	b	130	227	94	451	21	58	-	51	130	-	581
	c	4	12	1	17	2	4	-	9	15	-	32
	d	1	9	1	11	1	2	-	1	4	-	15

Noch: 2. Verteilung der Schülerpopulation 2007/2008

Verwaltungsbezirk a = Zusammen b = weiblich c = Ausländer/-innen zusammen d = Ausländerinnen	Schüler/-innen											
	davon im										ins-gesamt	
	allgemeinbildenden Bereich				Förderschulbereich					berufs-bildender Bereich		
	davon			zu-zusammen	davon				zu-sammen			
	Primar-stufe	Sekundar-stufe I	Sekundar-stufe II		Primar-stufe	Sekundar-stufe I	Sekundar-stufe II	geistige Ent-wicklung und Schule für Kranke				
Noch: Kreisfreie Städte												
Hagen	a	122	190	68	380	-	-	-	-	-	-	380
	b	68	114	38	220	-	-	-	-	-	-	220
	c	3	2	1	6	-	-	-	-	-	-	6
	d	2	2	1	5	-	-	-	-	-	-	5
Hamm	a	115	175	72	362	-	-	-	-	-	-	362
	b	39	86	31	156	-	-	-	-	-	-	156
	c	2	7	1	10	-	-	-	-	-	-	10
	d	1	5	1	7	-	-	-	-	-	-	7
Herne	a	227	278	88	593	-	-	-	-	-	263	856
	b	113	139	48	300	-	-	-	-	-	138	438
	c	1	1	1	3	-	-	-	-	-	2	5
	d	-	1	-	1	-	-	-	-	-	1	2
Kreise												
Ennepe-Ruhr-Kreis	a	238	405	148	791	-	-	-	58	58	-	849
	b	108	200	67	375	-	-	-	23	23	-	398
	c	2	10	1	13	-	-	-	-	-	-	13
	d	-	6	-	6	-	-	-	-	-	-	6
Märkischer Kreis	a	108	201	35	344	-	-	-	-	-	-	344
	b	51	92	13	156	-	-	-	-	-	-	156
	c	3	3	-	6	-	-	-	-	-	-	6
	d	1	-	-	1	-	-	-	-	-	-	1
Siegen-Wittgenstein	a	131	193	71	395	7	18	-	69	94	-	489
	b	63	103	29	195	2	3	-	33	38	-	233
	c	2	7	1	10	-	-	-	4	4	-	14
	d	1	1	-	2	-	-	-	3	3	-	5
Soest	a	82	128	22	232	-	-	-	-	-	-	232
	b	37	63	14	114	-	-	-	-	-	-	114
	c	2	2	-	4	-	-	-	-	-	-	4
	d	2	2	-	4	-	-	-	-	-	-	4
Regierungsbezirk Arnsberg	a	1 636	2 563	899	5 098	88	233	20	351	692	263	6 053
	b	773	1 321	448	2 542	34	104	7	156	301	138	2 981
	c	27	62	17	106	2	4	2	22	30	2	138
	d	11	37	9	57	1	2	-	10	13	1	71
davon kreisfreie Städte	a	1 077	1 636	623	3 336	81	215	20	224	540	263	4 139
	b	514	863	325	1 702	32	101	7	100	240	138	2 080
	c	18	40	15	73	2	4	2	18	26	2	101
	d	7	28	9	44	1	2	-	7	10	1	55
Kreise	a	559	927	276	1 762	7	18	-	127	152	-	1 914
	b	259	458	123	840	2	3	-	56	61	-	901
	c	9	22	2	33	-	-	-	4	4	-	37
	d	4	9	-	13	-	-	-	3	3	-	16
Nordrhein-Westfalen	a	5 188	7 864	2 866	15 918	324	814	55	775	1 968	263	18 149
	b	2 603	4 125	1 492	8 220	131	342	18	362	853	138	9 211
	c	71	138	48	257	3	12	4	50	69	2	328
	d	33	69	26	128	2	3	1	24	30	1	159
davon kreisfreie Städte	a	2 973	4 318	1 667	8 958	281	679	46	635	1 641	263	10 862
	b	1 505	2 283	886	4 674	116	303	14	298	731	138	5 543
	c	50	82	31	163	3	11	3	46	63	2	228
	d	23	44	17	84	2	3	-	21	26	1	111
Kreise	a	2 215	3 546	1 199	6 960	43	135	9	140	327	-	7 287
	b	1 098	1 842	606	3 546	15	39	4	64	122	-	3 668
	c	21	56	17	94	-	1	1	4	6	-	100
	d	10	25	9	44	-	-	1	3	4	-	48

3. Schulabgänger/-innen im Abgangsjahr 2007

Verwaltungsbezirk a = Zusammen b = weiblich c = Ausländer/-innen zusammen d = Ausländerinnen	Schulabgänger/-in												
	mit Hauptschulabschluss nach Jahrgang 09		mit Hauptschulabschluss nach Jahrgang 10	mit Fachoberschulreife	mit Fachhochschulreife	mit Hochschulreife	mit sonstigem Abschluss ¹⁾	ohne Hauptschulabschluss				insgesamt	
	zusammen	darunter in der Schule für emotionale und soziale Entwicklung						zusammen	darunter in der Schule für				
Lernen			emotionale und soziale Entwicklung	geistige Entwicklung									
Kreisfreie Städte Düsseldorf	a	–	–	–	19	–	24	–	–	–	–	–	43
	b	–	–	–	6	–	14	–	–	–	–	–	20
	c	–	–	–	1	–	–	–	–	–	–	–	1
	d	–	–	–	–	–	–	–	–	–	–	–	–
Essen	a	3	1	13	8	–	34	–	7	2	–	5	65
	b	1	1	6	2	–	19	–	3	1	–	2	31
	c	–	–	1	1	–	–	–	–	–	–	–	2
	d	–	–	–	1	–	–	–	–	–	–	–	1
Krefeld	a	–	–	6	14	–	27	–	–	–	–	–	47
	b	–	–	5	10	–	17	–	–	–	–	–	32
	c	–	–	1	–	–	–	–	–	–	–	–	1
	d	–	–	1	–	–	–	–	–	–	–	–	1
Mönchengladbach	a	–	–	–	–	–	11	–	–	–	–	–	11
	b	–	–	–	–	–	9	–	–	–	–	–	9
	c	–	–	–	–	–	–	–	–	–	–	–	–
	d	–	–	–	–	–	–	–	–	–	–	–	–
Mülheim an der Ruhr	a	1	–	1	18	–	14	–	–	–	–	–	34
	b	1	–	1	6	–	11	–	–	–	–	–	19
	c	–	–	–	–	–	–	–	–	–	–	–	–
	d	–	–	–	–	–	–	–	–	–	–	–	–
Remscheid	a	–	–	8	26	–	11	–	–	–	–	–	45
	b	–	–	7	11	–	9	–	–	–	–	–	27
	c	–	–	1	–	–	–	–	–	–	–	–	1
	d	–	–	1	–	–	–	–	–	–	–	–	1
Wuppertal	a	7	7	–	21	–	11	–	20	6	–	14	59
	b	3	3	–	12	–	6	–	7	3	–	4	28
	c	–	–	–	–	–	–	–	1	–	–	1	1
	d	–	–	–	–	–	–	–	1	–	–	1	1
Kreise Mettmann	a	9	2	1	28	–	25	–	6	6	–	–	69
	b	2	–	–	17	–	14	–	2	2	–	–	35
	c	–	–	–	–	–	–	–	1	1	–	–	1
	d	–	–	–	–	–	–	–	–	–	–	–	–
Wesel	a	1	–	3	16	–	15	–	–	–	–	–	35
	b	1	–	–	6	–	8	–	–	–	–	–	15
	c	–	–	–	–	–	–	–	–	–	–	–	–
	d	–	–	–	–	–	–	–	–	–	–	–	–
Regierungsbezirk Düsseldorf	a	21	10	32	150	–	172	–	33	14	–	19	408
	b	8	4	19	70	–	107	–	12	6	–	6	216
	c	–	–	3	2	–	–	–	2	1	–	1	7
	d	–	–	2	1	–	–	–	1	–	–	1	4
davon kreisfreie Städte	a	11	8	28	106	–	132	–	27	8	–	19	304
	b	5	4	19	47	–	85	–	10	4	–	6	166
	c	–	–	3	2	–	–	–	1	–	–	1	6
	d	–	–	2	1	–	–	–	1	–	–	1	4
Kreise	a	10	2	4	44	–	40	–	6	6	–	–	104
	b	3	–	–	23	–	22	–	2	2	–	–	50
	c	–	–	–	–	–	–	–	1	1	–	–	1
	d	–	–	–	–	–	–	–	–	–	–	–	–
Kreisfreie Städte Aachen	a	–	–	–	12	–	25	–	–	–	–	–	37
	b	–	–	–	5	–	18	–	–	–	–	–	23
	c	–	–	–	–	–	1	–	–	–	–	–	1
	d	–	–	–	–	–	1	–	–	–	–	–	1

1) Schulabgänger/-innen aus dem berufsbildenden Bereich

Noch: 3. Schulabgänger/-innen im Abgangsjahr 2007

Verwaltungsbezirk a = Zusammen b = weiblich c = Ausländer/-innen zusammen d = Ausländerinnen	Schulabgänger/-in												
	mit Hauptschulabschluss nach Jahrgang 09		mit Hauptschulabschluss nach Jahrgang 10	mit Fachoberschulreife	mit Fachhochschulreife	mit Hochschulreife	mit sonstigem Abschluss ¹⁾	ohne Hauptschulabschluss				insgesamt	
	zusammen	darunter in der Schule für emotionale und soziale Entwicklung						zusammen	darunter in der Schule für				
Lernen			emotionale und soziale Entwicklung	geistige Entwicklung									
noch: kreisfreie Städte													
Bonn	a	6	3	–	19	–	18	–	10	4	–	6	53
	b	2	1	–	9	–	10	–	7	3	–	4	28
	c	1	–	–	–	–	–	–	–	–	–	–	1
	d	1	–	–	–	–	–	–	–	–	–	–	1
Köln	a	–	–	–	13	–	27	–	–	–	–	–	40
	b	–	–	–	6	–	20	–	–	–	–	–	26
	c	–	–	–	2	–	1	–	–	–	–	–	3
	d	–	–	–	1	–	–	–	–	–	–	–	1
Kreise													
Rhein-Erft-Kreis	a	4	–	3	17	–	8	–	–	–	–	–	32
	b	–	–	1	10	–	4	–	–	–	–	–	15
	c	–	–	–	–	–	–	–	–	–	–	–	–
	d	–	–	–	–	–	–	–	–	–	–	–	–
Oberbergischer Kreis	a	5	–	–	18	–	13	–	–	–	–	–	36
	b	3	–	–	12	–	7	–	–	–	–	–	22
	c	–	–	–	–	–	–	–	–	–	–	–	–
	d	–	–	–	–	–	–	–	–	–	–	–	–
Rheinisch-Bergischer Kreis	a	–	–	–	12	–	13	–	–	–	–	–	25
	b	–	–	–	9	–	7	–	–	–	–	–	16
	c	–	–	–	–	–	–	–	–	–	–	–	–
	d	–	–	–	–	–	–	–	–	–	–	–	–
Rhein-Sieg-Kreis	a	6	–	1	17	–	14	–	2	–	–	–	40
	b	5	–	–	7	–	4	–	1	–	–	–	17
	c	1	–	–	–	–	–	–	–	–	–	–	1
	d	1	–	–	–	–	–	–	–	–	–	–	1
Regierungsbezirk Köln	a	21	3	4	108	–	118	–	12	4	–	6	263
	b	10	1	1	58	–	70	–	8	3	–	4	147
	c	2	–	–	2	–	2	–	–	–	–	–	6
	d	2	–	–	1	–	1	–	–	–	–	–	4
davon kreisfreie Städte	a	6	3	–	44	–	70	–	10	4	–	6	130
	b	2	1	–	20	–	48	–	7	3	–	4	77
	c	1	–	–	2	–	2	–	–	–	–	–	5
	d	1	–	–	1	–	1	–	–	–	–	–	3
Kreise	a	15	–	4	64	–	48	–	2	–	–	–	133
	b	8	–	1	38	–	22	–	1	–	–	–	70
	c	1	–	–	–	–	–	–	–	–	–	–	1
	d	1	–	–	–	–	–	–	–	–	–	–	1
Kreisfreie Städte													
Gelsenkirchen	a	4	4	–	–	–	–	–	8	8	–	–	12
	b	1	1	–	–	–	–	–	3	3	–	–	4
	c	–	–	–	–	–	–	–	–	–	–	–	–
	d	–	–	–	–	–	–	–	–	–	–	–	–
Münster	a	–	–	–	13	–	21	–	–	–	–	–	34
	b	–	–	–	5	–	8	–	–	–	–	–	13
	c	–	–	–	–	–	–	–	–	–	–	–	–
	d	–	–	–	–	–	–	–	–	–	–	–	–
Kreise													
Recklinghausen	a	–	–	–	1	–	20	–	–	–	–	–	21
	b	–	–	–	–	–	7	–	–	–	–	–	7
	c	–	–	–	–	–	–	–	–	–	–	–	–
	d	–	–	–	–	–	–	–	–	–	–	–	–
Warendorf	a	2	1	8	–	–	–	–	1	1	–	–	11
	b	2	1	2	–	–	–	–	1	1	–	–	5
	c	–	–	–	–	–	–	–	–	–	–	–	–
	d	–	–	–	–	–	–	–	–	–	–	–	–

Noch: 3. Schulabgänger/-innen im Abgangsjahr 2007

Verwaltungsbezirk a = Zusammen b = weiblich c = Ausländer/-innen zusammen d = Ausländerinnen	Schulabgänger/-in												
	mit Hauptschulabschluss nach Jahrgang 09		mit Hauptschulabschluss nach Jahrgang 10	mit Fachoberschulreife	mit Fachhochschulreife	mit Hochschulreife	mit sonstigem Abschluss ¹⁾	ohne Hauptschulabschluss				insgesamt	
	zusammen	darunter in der Schule für emotionale und soziale Entwicklung						zusammen	darunter in der Schule für				
Lernen			emotionale und soziale Entwicklung	geistige Entwicklung									
Regierungsbezirk Münster	a	6	5	8	14	–	41	–	9	9	–	–	78
	b	3	2	2	5	–	15	–	4	4	–	–	29
	c	–	–	–	–	–	–	–	–	–	–	–	–
	d	–	–	–	–	–	–	–	–	–	–	–	–
davon kreisfreie Stadt	a	4	4	–	13	–	21	–	8	8	–	–	46
	b	1	1	–	5	–	8	–	3	3	–	–	17
	c	–	–	–	–	–	–	–	–	–	–	–	–
	d	–	–	–	–	–	–	–	–	–	–	–	–
Kreise	a	2	1	8	1	–	20	–	1	1	–	–	32
	b	2	1	2	–	–	7	–	1	1	–	–	12
	c	–	–	–	–	–	–	–	–	–	–	–	–
	d	–	–	–	–	–	–	–	–	–	–	–	–
Kreisfreie Stadt Bielefeld	a	4	–	2	16	–	28	–	–	–	–	–	50
	b	3	–	–	10	–	14	–	–	–	–	–	27
	c	–	–	–	–	–	–	–	–	–	–	–	–
	d	–	–	–	–	–	–	–	–	–	–	–	–
Kreise Gütersloh	a	–	–	3	22	–	–	–	–	–	–	–	–
	b	–	–	2	12	–	–	–	–	–	–	–	14
	c	–	–	–	1	–	–	–	–	–	–	–	1
	d	–	–	–	–	–	–	–	–	–	–	–	–
Lippe	a	2	–	1	22	–	17	–	–	–	–	–	42
	b	–	–	1	7	–	10	–	–	–	–	–	18
	c	–	–	–	–	–	–	–	–	–	–	–	–
	d	–	–	–	–	–	–	–	–	–	–	–	–
Minden-Lübbecke	a	1	–	2	21	–	12	–	–	–	–	–	36
	b	1	–	–	11	–	9	–	–	–	–	–	21
	c	–	–	–	–	–	–	–	–	–	–	–	–
	d	–	–	–	–	–	–	–	–	–	–	–	–
Paderborn	a	3	2	2	50	–	12	–	4	3	–	–	71
	b	1	1	2	20	–	5	–	2	2	–	–	30
	c	–	–	–	1	–	–	–	–	–	–	–	1
	d	–	–	–	–	–	–	–	–	–	–	–	–
Regierungsbezirk Detmold	a	10	2	10	131	–	69	–	4	3	–	–	224
	b	5	1	5	60	–	38	–	2	2	–	–	110
	c	–	–	–	2	–	–	–	–	–	–	–	2
	d	–	–	–	–	–	–	–	–	–	–	–	–
davon kreisfreie Stadt	a	4	–	2	16	–	28	–	–	–	–	–	50
	b	3	–	–	10	–	14	–	–	–	–	–	27
	c	–	–	–	–	–	–	–	–	–	–	–	–
	d	–	–	–	–	–	–	–	–	–	–	–	–
Kreise	a	6	2	8	115	–	41	–	4	3	–	–	174
	b	2	1	5	50	–	24	–	2	2	–	–	83
	c	–	–	–	2	–	–	–	–	–	–	–	2
	d	–	–	–	–	–	–	–	–	–	–	–	–
Kreisfreie Städte Bochum	a	7	1	12	55	–	38	–	27	18	–	9	139
	b	5	1	8	21	–	19	–	14	9	–	5	67
	c	–	–	–	1	–	2	–	3	3	–	–	6
	d	–	–	–	–	–	1	–	3	3	–	–	4
Dortmund	a	6	6	–	8	–	28	–	21	12	–	9	63
	b	1	1	–	6	–	15	–	9	5	–	4	31
	c	–	–	–	–	–	–	–	1	–	–	1	1
	d	–	–	–	–	–	–	–	1	–	–	1	1

Noch: 3. Schulabgänger/-innen im Abgangsjahr 2007

Verwaltungsbezirk a = Zusammen b = weiblich c = Ausländer/-innen zusammen d = Ausländerinnen	Schulabgänger/-in												
	mit Hauptschulabschluss nach Jahrgang 09		mit Hauptschulabschluss nach Jahrgang 10	mit Fachoberschulreife	mit Fachhochschulreife	mit Hochschulreife	mit sonstigem Abschluss ¹⁾	ohne Hauptschulabschluss				insgesamt	
	zusammen	darunter in der Schule für emotionale und soziale Entwicklung						zusammen	darunter in der Schule für				
Lernen			emotionale und soziale Entwicklung	geistige Entwicklung									
Noch: Kreisfreie Städte													
Hagen	a	-	-	-	21	-	11	-	-	-	-	-	32
	b	-	-	-	11	-	3	-	-	-	-	-	14
	c	-	-	-	3	-	-	-	-	-	-	-	3
	d	-	-	-	2	-	-	-	-	-	-	-	2
Hamm	a	-	-	-	21	-	14	-	-	-	-	-	35
	b	-	-	-	17	-	8	-	-	-	-	-	25
	c	-	-	-	-	-	-	-	-	-	-	-	-
	d	-	-	-	-	-	-	-	-	-	-	-	-
Herne	a	-	-	-	-	-	-	17	-	-	-	-	17
	b	-	-	-	-	-	-	10	-	-	-	-	10
	c	-	-	-	-	-	-	-	-	-	-	-	-
	d	-	-	-	-	-	-	-	-	-	-	-	-
Kreise													
Ennepe-Ruhr-Kreis	a	5	-	4	27	-	30	-	1	-	-	-	67
	b	3	-	1	13	-	17	-	-	-	-	-	34
	c	-	-	-	-	-	-	-	-	-	-	-	-
	d	-	-	-	-	-	-	-	-	-	-	-	-
Märkischer Kreis	a	2	-	-	10	-	-	-	-	-	-	-	12
	b	2	-	-	4	-	-	-	-	-	-	-	6
	c	-	-	-	-	-	-	-	-	-	-	-	-
	d	-	-	-	-	-	-	-	-	-	-	-	-
Siegen-Wittgenstein	a	1	-	-	14	-	13	-	1	1	-	-	29
	b	-	-	-	10	-	9	-	-	-	-	-	19
	c	-	-	-	-	-	-	-	-	-	-	-	-
	d	-	-	-	-	-	-	-	-	-	-	-	-
Soest	a	6	-	-	11	-	-	-	-	-	-	-	17
	b	2	-	-	4	-	-	-	-	-	-	-	6
	c	-	-	-	-	-	-	-	-	-	-	-	-
	d	-	-	-	-	-	-	-	-	-	-	-	-
Regierungsbezirk Arnsberg	a	27	7	16	167	-	134	17	50	31	-	18	411
	b	13	2	9	86	-	71	10	23	14	-	9	212
	c	-	-	-	4	-	2	-	4	3	-	1	10
	d	-	-	-	2	-	1	-	4	3	-	1	7
davon kreisfreie Städte	a	13	7	12	105	-	91	17	48	30	-	18	286
	b	6	2	8	55	-	45	10	23	14	-	9	147
	c	-	-	-	4	-	2	-	4	3	-	1	10
	d	-	-	-	2	-	1	-	4	3	-	1	7
Kreise	a	14	-	4	62	-	43	-	2	1	-	-	125
	b	7	-	1	31	-	26	-	-	-	-	-	65
	c	-	-	-	-	-	-	-	-	-	-	-	-
	d	-	-	-	-	-	-	-	-	-	-	-	-
Nordrhein-Westfalen	a	85	27	70	570	-	534	17	108	61	-	43	1 384
	b	39	10	36	279	-	301	10	49	29	-	19	714
	c	2	-	3	10	-	4	-	6	4	-	2	25
	d	2	-	2	4	-	2	-	5	3	-	2	15
davon kreisfreie Städte	a	38	22	42	284	-	342	17	93	50	-	43	816
	b	17	8	27	137	-	200	10	43	24	-	19	434
	c	1	-	3	8	-	4	-	5	3	-	2	21
	d	1	-	2	4	-	2	-	5	3	-	2	14
Kreise	a	47	5	28	286	-	192	-	15	11	-	-	568
	b	22	2	9	142	-	101	-	6	5	-	-	280
	c	1	-	-	2	-	-	-	1	1	-	-	4
	d	1	-	-	-	-	-	-	-	-	-	-	1

4. Lehrergrunddaten 2007/2008

Bildungsbereich	Lehrer/-innen													
	ins- gesamt	in % aller Lehrer/ -innen	weiblich			ausländisch			darunter					
									hauptamtlich/BAT			vollzeitbeschäftigt		
			Anzahl	in % aller Lehrer- rinnen	in % von Spalte 1	Anzahl	in % aller Lehrer/ -innen	in % von Spalte 1	Anzahl	in % aller Lehrer/ -innen	in % von Spalte 1	Anzahl	in % aller Lehrer/ -innen	in % von Spalte 1
1	2	3	4	5	6	7	8	9	10	11	12	13	14	
kreisfreie Stadt Düsseldorf														
Allgemeinbildender Bereich	44	3,3	26	3,1	59,1	1	3,8	2,3	44	3,4	100,0	22	5,6	50,0
Förderschulbereich	-	-	-	-	-	-	-	-	-	-	-	-	-	-
Berufsbildender Bereich	-	-	-	-	-	-	-	-	-	-	-	-	-	-
Insgesamt	44	2,5	26	2,4	59,1	1	3,1	2,3	44	2,6	100,0	22	3,5	50,0
kreisfreie Stadt Essen														
Allgemeinbildender Bereich	51	3,8	36	4,3	70,6	1	3,8	2,0	47	3,6	92,2	14	3,6	27,5
Förderschulbereich	44	11,5	35	14,1	79,5	1	16,7	2,3	44	11,5	100,0	21	9,6	47,7
Berufsbildender Bereich	-	-	-	-	-	-	-	-	-	-	-	-	-	-
Insgesamt	95	5,5	71	6,5	74,7	2	6,3	2,1	91	5,4	95,8	35	5,6	36,8
kreisfreie Stadt Krefeld														
Allgemeinbildender Bereich	35	2,6	23	2,7	65,7	-	-	-	35	2,7	100,0	10	2,6	28,6
Förderschulbereich	-	-	-	-	-	-	-	-	-	-	-	-	-	-
Berufsbildender Bereich	-	-	-	-	-	-	-	-	-	-	-	-	-	-
Insgesamt	35	2,0	23	2,1	65,7	-	-	-	35	2,1	100,0	10	1,6	28,6
kreisfreie Stadt Mönchengladbach														
Allgemeinbildender Bereich	30	2,2	18	2,2	60,0	1	3,8	3,3	30	2,3	100,0	8	2,0	26,7
Förderschulbereich	-	-	-	-	-	-	-	-	-	-	-	-	-	-
Berufsbildender Bereich	-	-	-	-	-	-	-	-	-	-	-	-	-	-
Insgesamt	30	1,7	18	1,7	60,0	1	3,1	3,3	30	1,8	100,0	8	1,3	26,7
kreisfreie Stadt Mülheim an der Ruhr														
Allgemeinbildender Bereich	42	3,1	29	3,5	69,0	-	-	-	42	3,2	100,0	13	3,3	31,0
Förderschulbereich	-	-	-	-	-	-	-	-	-	-	-	-	-	-
Berufsbildender Bereich	-	-	-	-	-	-	-	-	-	-	-	-	-	-
Insgesamt	42	2,4	29	2,7	69,0	-	-	-	42	2,5	100,0	13	2,1	31,0
kreisfreie Stadt Remscheid														
Allgemeinbildender Bereich	31	2,3	16	1,9	51,6	-	-	-	30	2,3	96,8	11	2,8	35,5
Förderschulbereich	-	-	-	-	-	-	-	-	-	-	-	-	-	-
Berufsbildender Bereich	-	-	-	-	-	-	-	-	-	-	-	-	-	-
Insgesamt	31	1,8	16	1,5	51,6	-	-	-	30	1,8	96,8	11	1,8	35,5
kreisfreie Stadt Wuppertal														
Allgemeinbildender Bereich	38	2,8	23	2,7	60,5	-	-	-	37	2,8	97,4	-	-	-
Förderschulbereich	75	19,6	36	14,5	48,0	1	16,7	1,3	75	19,7	100,0	62	28,3	82,7
Berufsbildender Bereich	-	-	-	-	-	-	-	-	-	-	-	-	-	-
Insgesamt	113	6,5	59	5,4	52,2	1	3,1	0,9	112	6,6	99,1	62	10,0	54,9

Noch: 4. Lehrergrunddaten 2007/2008

Bildungsbereich	Lehrer/-innen													
	ins- gesamt	in % aller Lehrer/ -innen	weiblich			ausländisch			darunter					
									hauptamtlich/BAT			vollzeitbeschäftigt		
			Anzahl	in % aller Lehre- rinnen	in % von Spalte 1	Anzahl	in % aller Lehrer/ -innen	in % von Spalte 1	Anzahl	in % aller Lehrer/ -innen	in % von Spalte 1	Anzahl	in % aller Lehrer/ -innen	in % von Spalte 1
1	2	3	4	5	6	7	8	9	10	11	12	13	14	
Kreis Mettmann														
Allgemeinbildender Bereich	56	4,2	38	4,5	67,9	4	15,4	7,1	56	4,3	100,0	14	3,6	25,0
Förderschulbereich	5	1,3	4	1,6	80,0	2	33,3	40,0	5	1,3	100,0	1	0,5	20,0
Berufsbildender Bereich	-	-	-	-	-	-	-	-	-	-	-	-	-	-
Insgesamt	61	3,5	42	3,9	68,9	6	18,8	9,8	61	3,6	100,0	15	2,4	24,6
Kreis Wesel														
Allgemeinbildender Bereich	35	2,6	26	3,1	74,3	-	-	-	35	2,7	100,0	15	3,8	42,9
Förderschulbereich	-	-	-	-	-	-	-	-	-	-	-	-	-	-
Berufsbildender Bereich	-	-	-	-	-	-	-	-	-	-	-	-	-	-
Insgesamt	35	2,0	26	2,4	74,3	-	-	-	35	2,1	100,0	15	2,4	42,9
Regierungsbezirk Düsseldorf														
Allgemeinbildender Bereich	362	27,1	235	28,1	64,9	7	26,9	1,9	356	27,3	98,3	107	27,4	29,6
Förderschulbereich	124	32,4	75	30,2	60,5	4	66,7	3,2	124	32,5	100,0	84	38,4	67,7
Berufsbildender Bereich	-	-	-	-	-	-	-	-	-	-	-	-	-	-
Insgesamt	486	28,1	310	28,5	63,8	11	34,4	2,3	480	28,4	98,8	191	30,8	39,3
kreisfreie Stadt Aachen														
Allgemeinbildender Bereich	40	3,0	27	3,2	67,5	3	11,5	7,5	40	3,1	100,0	1	0,3	2,5
Förderschulbereich	-	-	-	-	-	-	-	-	-	-	-	-	-	-
Berufsbildender Bereich	-	-	-	-	-	-	-	-	-	-	-	-	-	-
Insgesamt	40	2,3	27	2,5	67,5	3	9,4	7,5	40	2,4	100,0	1	0,2	2,5
kreisfreie Stadt Bonn														
Allgemeinbildender Bereich	38	2,8	21	2,5	55,3	6	23,1	15,8	34	2,6	89,5	12	3,1	31,6
Förderschulbereich	38	9,9	27	10,9	71,1	-	-	-	36	9,4	94,7	16	7,3	42,1
Berufsbildender Bereich	-	-	-	-	-	-	-	-	-	-	-	-	-	-
Insgesamt	76	4,4	48	4,4	63,2	6	18,8	7,9	70	4,1	92,1	28	4,5	36,8
kreisfreie Stadt Köln														
Allgemeinbildender Bereich	54	4,0	36	4,3	66,7	-	-	-	53	4,1	98,1	20	5,1	37,0
Förderschulbereich	-	-	-	-	-	-	-	-	-	-	-	-	-	-
Berufsbildender Bereich	-	-	-	-	-	-	-	-	-	-	-	-	-	-
Insgesamt	54	3,1	36	3,3	66,7	-	-	-	53	3,1	98,1	20	3,2	37,0
Rhein-Erft-Kreis														
Allgemeinbildender Bereich	41	3,1	28	3,3	68,3	2	7,7	4,9	38	2,9	92,7	2	0,5	4,9
Förderschulbereich	-	-	-	-	-	-	-	-	-	-	-	-	-	-
Berufsbildender Bereich	-	-	-	-	-	-	-	-	-	-	-	-	-	-
Insgesamt	41	2,4	28	2,6	68,3	2	6,3	4,9	38	2,2	92,7	2	0,3	4,9

Noch: 4. Lehrergrunddaten 2007/2008

Bildungsbereich	Lehrer/-innen													
	ins- gesamt	in % aller Lehrer/ -innen	weiblich			ausländisch			darunter					
			Anzahl	in % aller Lehre- rinnen	in % von Spalte 1	Anzahl	in % aller Lehrer/ -innen	in % von Spalte 1	hauptamtlich/BAT			vollzeitbeschäftigt		
									Anzahl	in % aller Lehrer/ -innen	in % von Spalte 1	Anzahl	in % aller Lehrer/ -innen	in % von Spalte 1
1	2	3	4	5	6	7	8	9	10	11	12	13	14	
Kreis Heinsberg														
Allgemeinbildender Bereich	10	0,7	4	0,5	40,0	–	–	–	9	0,7	90,0	3	0,8	30,0
Förderschulbereich	–	–	–	–	–	–	–	–	–	–	–	–	–	–
Berufsbildender Bereich	–	–	–	–	–	–	–	–	–	–	–	–	–	–
Insgesamt	10	0,6	4	0,4	40,0	–	–	–	9	0,5	90,0	3	0,5	30,0
Oberbergischer Kreis														
Allgemeinbildender Bereich	38	2,8	25	3,0	65,8	–	–	–	30	2,3	78,9	14	3,6	36,8
Förderschulbereich	–	–	–	–	–	–	–	–	–	–	–	–	–	–
Berufsbildender Bereich	–	–	–	–	–	–	–	–	–	–	–	–	–	–
Insgesamt	38	2,2	25	2,3	65,8	–	–	–	30	1,8	78,9	14	2,3	36,8
Rheinisch-Bergischer Kreis														
Allgemeinbildender Bereich	36	2,7	27	3,2	75,0	–	–	–	36	2,8	100,0	4	1,0	11,1
Förderschulbereich	–	–	–	–	–	–	–	–	–	–	–	–	–	–
Berufsbildender Bereich	–	–	–	–	–	–	–	–	–	–	–	–	–	–
Insgesamt	36	2,1	27	2,5	75,0	–	–	–	36	2,1	100,0	4	0,6	11,1
Rhein-Sieg-Kreis														
Allgemeinbildender Bereich	29	2,2	22	2,6	75,9	1	3,8	3,4	28	2,2	96,6	6	1,5	20,7
Förderschulbereich	–	–	–	–	–	–	–	–	–	–	–	–	–	–
Berufsbildender Bereich	–	–	–	–	–	–	–	–	–	–	–	–	–	–
Insgesamt	29	1,7	22	2,0	75,9	1	3,1	3,4	28	1,7	96,6	6	1,0	20,7
Regierungsbezirk Köln														
Allgemeinbildender Bereich	286	21,4	190	22,7	66,4	12	46,2	4,2	268	20,6	93,7	62	15,9	21,7
Förderschulbereich	38	9,9	27	10,9	71,1	–	–	–	36	9,4	94,7	16	7,3	42,1
Berufsbildender Bereich	–	–	–	–	–	–	–	–	–	–	–	–	–	–
Insgesamt	324	18,7	217	19,9	67,0	12	37,5	3,7	304	18,0	93,8	78	12,6	24,1
kreisfreie Stadt Gelsenkirchen														
Allgemeinbildender Bereich	–	–	–	–	–	–	–	–	–	–	–	–	–	–
Förderschulbereich	29	7,6	17	6,9	58,6	–	–	–	29	7,6	100,0	8	3,7	27,6
Berufsbildender Bereich	–	–	–	–	–	–	–	–	–	–	–	–	–	–
Insgesamt	29	1,7	17	1,6	58,6	–	–	–	29	1,7	100,0	8	1,3	27,6
kreisfreie Stadt Münster														
Allgemeinbildender Bereich	29	2,2	19	2,3	65,5	–	–	–	28	2,2	96,6	16	4,1	55,2
Förderschulbereich	–	–	–	–	–	–	–	–	–	–	–	–	–	–
Berufsbildender Bereich	–	–	–	–	–	–	–	–	–	–	–	–	–	–
Insgesamt	29	1,7	19	1,7	65,5	–	–	–	28	1,7	96,6	16	2,6	55,2

Noch: 4. Lehrergrunddaten 2007/2008

Bildungsbereich	Lehrer/-innen													
	ins- gesamt	in % aller Lehrer/ -innen	weiblich			ausländisch			darunter					
			Anzahl	in % aller Lehre- rinnen	in % von Spalte 1	Anzahl	in % aller Lehrer/ -innen	in % von Spalte 1	hauptamtlich/BAT			vollzeitbeschäftigt		
									Anzahl	in % aller Lehrer/ -innen	in % von Spalte 1	Anzahl	in % aller Lehrer/ -innen	in % von Spalte 1
1	2	3	4	5	6	7	8	9	10	11	12	13	14	
Kreis Recklinghausen														
Allgemeinbildender Bereich	38	2,8	25	3,0	65,8	–	–	–	38	2,9	100,0	14	3,6	36,8
Förderschulbereich	–	–	–	–	–	–	–	–	–	–	–	–	–	–
Berufsbildender Bereich	–	–	–	–	–	–	–	–	–	–	–	–	–	–
Insgesamt	38	2,2	25	2,3	65,8	–	–	–	38	2,2	100,0	14	2,3	36,8
Kreis Warendorf														
Allgemeinbildender Bereich	29	2,2	17	2,0	58,6	2	7,7	6,9	29	2,2	100,0	5	1,3	17,2
Förderschulbereich	8	2,1	6	2,4	75,0	–	–	–	8	2,1	100,0	1	0,5	12,5
Berufsbildender Bereich	–	–	–	–	–	–	–	–	–	–	–	–	–	–
Insgesamt	37	2,1	23	2,1	62,2	2	6,3	5,4	37	2,2	100,0	6	1,0	16,2
Regierungsbezirk Münster														
Allgemeinbildender Bereich	96	7,2	61	7,3	63,5	2	7,7	2,1	95	7,3	99,0	35	9,0	36,5
Förderschulbereich	37	9,7	23	9,3	62,2	–	–	–	37	9,7	100,0	9	4,1	24,3
Berufsbildender Bereich	–	–	–	–	–	–	–	–	–	–	–	–	–	–
Insgesamt	133	7,7	84	7,7	63,2	2	6,3	1,5	132	7,8	99,2	44	7,1	33,1
kreisfreie Stadt Bielefeld														
Allgemeinbildender Bereich	35	2,6	17	2,0	48,6	–	–	–	35	2,7	100,0	3	0,8	8,6
Förderschulbereich	32	8,4	21	8,5	65,6	–	–	–	32	8,4	100,0	16	7,3	50,0
Berufsbildender Bereich	–	–	–	–	–	–	–	–	–	–	–	–	–	–
Insgesamt	67	3,9	38	3,5	56,7	–	–	–	67	4,0	100,0	19	3,1	28,4
Kreis Gütersloh														
Allgemeinbildender Bereich	29	2,2	19	2,3	65,5	–	–	–	28	2,2	96,6	7	1,8	24,1
Förderschulbereich	–	–	–	–	–	–	–	–	–	–	–	–	–	–
Berufsbildender Bereich	–	–	–	–	–	–	–	–	–	–	–	–	–	–
Insgesamt	29	1,7	19	1,7	65,5	–	–	–	28	1,7	96,6	7	1,1	24,1
Kreis Lippe														
Allgemeinbildender Bereich	33	2,5	20	2,4	60,6	2	7,7	6,1	33	2,5	100,0	4	1,0	12,1
Förderschulbereich	–	–	–	–	–	–	–	–	–	–	–	–	–	–
Berufsbildender Bereich	–	–	–	–	–	–	–	–	–	–	–	–	–	–
Insgesamt	33	1,9	20	1,8	60,6	2	6,3	6,1	33	1,9	100,0	4	0,6	12,1
Kreis Minden-Lübbecke														
Allgemeinbildender Bereich	27	2,0	11	1,3	40,7	–	–	–	26	2,0	96,3	11	2,8	40,7
Förderschulbereich	–	–	–	–	–	–	–	–	–	–	–	–	–	–
Berufsbildender Bereich	–	–	–	–	–	–	–	–	–	–	–	–	–	–
Insgesamt	27	1,6	11	1,0	40,7	–	–	–	26	1,5	96,3	11	1,8	40,7

Noch: 4. Lehrergrunddaten 2007/2008

Bildungsbereich	Lehrer/-innen													
	ins- gesamt	in % aller Lehrer/ -innen	weiblich			ausländisch			darunter					
			Anzahl	in % aller Lehrer- rinnen	in % von Spalte 1	Anzahl	in % aller Lehrer/ -innen	in % von Spalte 1	hauptamtlich/BAT			vollzeitbeschäftigt		
									Anzahl	in % aller Lehrer/ -innen	in % von Spalte 1	Anzahl	in % aller Lehrer/ -innen	in % von Spalte 1
1	2	3	4	5	6	7	8	9	10	11	12	13	14	
Kreis Paderborn														
Allgemeinbildender Bereich	36	2,7	14	1,7	38,9	1	3,8	2,8	35	2,7	97,2	20	5,1	55,6
Förderschulbereich	17	4,4	9	3,6	52,9	–	–	–	17	4,5	100,0	11	5,0	64,7
Berufsbildender Bereich	–	–	–	–	–	–	–	–	–	–	–	–	–	–
Insgesamt	53	3,1	23	2,1	43,4	1	3,1	1,9	52	3,1	98,1	31	5,0	58,5
Regierungsbezirk Detmold														
Allgemeinbildender Bereich	160	12,0	81	9,7	50,6	3	11,5	1,9	157	12,1	98,1	45	11,5	28,1
Förderschulbereich	49	12,8	30	12,1	61,2	–	–	–	49	12,9	100,0	27	12,3	55,1
Berufsbildender Bereich	–	–	–	–	–	–	–	–	–	–	–	–	–	–
Insgesamt	209	12,1	111	10,2	53,1	3	9,4	1,4	206	12,2	98,6	72	11,6	34,4
kreisfreie Stadt Bochum														
Allgemeinbildender Bereich	104	7,8	67	8,0	64,4	–	–	–	104	8,0	100,0	41	10,5	39,4
Förderschulbereich	50	13,1	34	13,7	68,0	–	–	–	50	13,1	100,0	25	11,4	50,0
Berufsbildender Bereich	–	–	–	–	–	–	–	–	–	–	–	–	–	–
Insgesamt	154	8,9	101	9,3	65,6	–	–	–	154	9,1	100,0	66	10,6	42,9
kreisfreie Stadt Dortmund														
Allgemeinbildender Bereich	65	4,9	43	5,1	66,2	–	–	–	65	5,0	100,0	17	4,3	26,2
Förderschulbereich	57	14,9	41	16,5	71,9	2	33,3	3,5	57	15,0	100,0	33	15,1	57,9
Berufsbildender Bereich	–	–	–	–	–	–	–	–	–	–	–	–	–	–
Insgesamt	122	7,1	84	7,7	68,9	2	6,3	1,6	122	7,2	100,0	50	8,1	41,0
kreisfreie Stadt Hagen														
Allgemeinbildender Bereich	29	2,2	15	1,8	51,7	–	–	–	26	2,0	89,7	15	3,8	51,7
Förderschulbereich	–	–	–	–	–	–	–	–	–	–	–	–	–	–
Berufsbildender Bereich	–	–	–	–	–	–	–	–	–	–	–	–	–	–
Insgesamt	29	1,7	15	1,4	51,7	–	–	–	26	1,5	89,7	15	2,4	51,7
kreisfreie Stadt Hamm														
Allgemeinbildender Bereich	24	1,8	13	1,6	54,2	–	–	–	24	1,8	100,0	12	3,1	50,0
Förderschulbereich	–	–	–	–	–	–	–	–	–	–	–	–	–	–
Berufsbildender Bereich	–	–	–	–	–	–	–	–	–	–	–	–	–	–
Insgesamt	24	1,4	13	1,2	54,2	–	–	–	24	1,4	100,0	12	1,9	50,0
kreisfreie Stadt Herne														
Allgemeinbildender Bereich	65	4,9	36	4,3	55,4	–	–	–	65	5,0	100,0	33	8,4	50,8
Förderschulbereich	–	–	–	–	–	–	–	–	–	–	–	–	–	–
Berufsbildender Bereich	10	100,0	4	100,0	40,0	–	–	–	10	100,0	100,0	10	100,0	100,0
Insgesamt	75	4,3	40	3,7	53,3	–	–	–	75	4,4	100,0	43	6,9	57,3

Noch: 4. Lehrergrunddaten 2007/2008

Bildungsbereich	Lehrer/-innen													
	ins- gesamt	in % aller Lehrer/ -innen	weiblich			ausländisch			darunter					
			Anzahl	in % aller Lehre- rinnen	in % von Spalte 1	Anzahl	in % aller Lehrer/ -innen	in % von Spalte 1	hauptamtlich/BAT			vollzeitbeschäftigt		
									Anzahl	in % aller Lehrer/ -innen	in % von Spalte 1	Anzahl	in % aller Lehrer/ -innen	in % von Spalte 1
1	2	3	4	5	6	7	8	9	10	11	12	13	14	
Ennepe-Ruhr-Kreis														
Allgemeinbildender Bereich	65	4,9	46	5,5	70,8	1	3,8	1,5	65	5,0	100,0	14	3,6	21,5
Förderschulbereich	9	2,3	6	2,4	66,7	-	-	-	9	2,4	100,0	9	4,1	100,0
Berufsbildender Bereich	-	-	-	-	-	-	-	-	-	-	-	-	-	-
Insgesamt	74	4,3	52	4,8	70,3	1	3,1	1,4	74	4,4	100,0	23	3,7	31,1
Märkischer Kreis														
Allgemeinbildender Bereich	34	2,5	22	2,6	64,7	1	3,8	2,9	32	2,5	94,1	6	1,5	17,6
Förderschulbereich	-	-	-	-	-	-	-	-	-	-	-	-	-	-
Berufsbildender Bereich	-	-	-	-	-	-	-	-	-	-	-	-	-	-
Insgesamt	34	2,0	22	2,0	64,7	1	3,1	2,9	32	1,9	94,1	6	1,0	17,6
Kreis Siegen-Wittgenstein														
Allgemeinbildender Bereich	29	2,2	17	2,0	58,6	-	-	-	28	2,2	96,6	-	-	-
Förderschulbereich	19	5,0	12	4,8	63,2	-	-	-	19	5,0	100,0	16	7,3	84,2
Berufsbildender Bereich	-	-	-	-	-	-	-	-	-	-	-	-	-	-
Insgesamt	48	2,8	29	2,7	60,4	-	-	-	47	2,8	97,9	16	2,6	33,3
Kreis Soest														
Allgemeinbildender Bereich	17	1,3	11	1,3	64,7	-	-	-	17	1,3	100,0	4	1,0	23,5
Förderschulbereich	-	-	-	-	-	-	-	-	-	-	-	-	-	-
Berufsbildender Bereich	-	-	-	-	-	-	-	-	-	-	-	-	-	-
Insgesamt	17	1,0	11	1,0	64,7	-	-	-	17	1,0	100,0	4	0,6	23,5
Regierungsbezirk Arnberg														
Allgemeinbildender Bereich	432	32,3	270	32,3	62,5	2	7,7	0,5	426	32,7	98,6	142	36,3	32,9
Förderschulbereich	135	35,2	93	37,5	68,9	2	33,3	1,5	135	35,4	100,0	83	37,9	61,5
Berufsbildender Bereich	10	100,0	4	100,0	40,0	-	-	-	10	100,0	100,0	10	100,0	100,0
Insgesamt	577	33,4	367	33,7	63,6	4	12,5	0,7	571	33,7	99,0	235	37,9	40,7
Land NRW														
Allgemeinbildender Bereich	1 336	100	837	100	62,6	26	100	1,9	1 302	100	97,5	391	100	29,3
Förderschulbereich	383	100	248	100	64,8	6	100	1,6	381	100	99,5	219	100	57,2
Berufsbildender Bereich	10	100	4	100	40,0	-	-	-	10	100	100,0	10	100	100,0
Insgesamt	1 729	100	1 089	100	63,0	32	100	1,9	1 693	100	97,9	620	100	35,9

5. Erteilte wöchentliche Unterrichtsstunden 2007/2008

Bildungsbereich	Erteilte wöchentliche Unterrichtsstunden													je 100 Schü- ler/ innen
	der Lehrer/-innen										darunter Mehrarbeit			
	ins- gesamt	in % aller Stun- den	weiblich		davon						Anzahl	in % von Sp. 1	je Lehrer/ -in mit Mehr- arbeit	
			Anzahl	in % von Sp. 1	hauptamtlich/BAT			na/nb/Nicht-BAT						
1	2	3	4	5	6	7	8	9	10	11	12	13	14	
kreisfreie Stadt Düsseldorf														
Allgemeinbildender Bereich	764,0	3,2	394,0	51,6	764,0	100,0	17,4	-	-	-	10,0	1,3	0,5	149,5
Förderschulbereich	-	-	-	-	-	-	-	-	-	-	-	-	-	-
Berufsbildender Bereich	-	-	-	-	-	-	-	-	-	-	-	-	-	-
Insgesamt	764,0	2,3	394,0	51,6	764,0	100,0	17,4	-	-	-	10,0	1,3	0,5	149,5
kreisfreie Stadt Essen														
Allgemeinbildender Bereich	748,0	3,1	482,0	64,4	729,0	97,5	15,5	19,0	2,5	4,8	-	-	-	164,4
Förderschulbereich	863,0	10,3	640,0	74,2	861,0	99,8	19,6	2,0	0,2	-	-	-	-	364,1
Berufsbildender Bereich	-	-	-	-	-	-	-	-	-	-	-	-	-	-
Insgesamt	1 611,0	4,9	1 122,0	69,6	1 590,0	98,7	17,5	21,0	1,3	5,3	-	-	-	232,8
kreisfreie Stadt Krefeld														
Allgemeinbildender Bereich	622,0	2,6	392,0	63,0	622,0	100,0	17,8	-	-	-	28,5	4,6	4,1	139,5
Förderschulbereich	-	-	-	-	-	-	-	-	-	-	-	-	-	-
Berufsbildender Bereich	-	-	-	-	-	-	-	-	-	-	-	-	-	-
Insgesamt	622,0	1,9	392,0	63,0	622,0	100,0	17,8	-	-	-	28,5	4,6	4,1	139,5
kreisfreie Stadt Mönchengladbach														
Allgemeinbildender Bereich	593,0	2,5	330,0	55,6	593,0	100,0	19,8	-	-	-	-	-	-	142,2
Förderschulbereich	-	-	-	-	-	-	-	-	-	-	-	-	-	-
Berufsbildender Bereich	-	-	-	-	-	-	-	-	-	-	-	-	-	-
Insgesamt	593,0	1,8	330,0	55,6	593,0	100,0	19,8	-	-	-	-	-	-	142,2
kreisfreie Stadt Mülheim an der Ruhr														
Allgemeinbildender Bereich	780,0	3,3	494,0	63,3	780,0	100,0	18,6	-	-	-	-	-	-	145,8
Förderschulbereich	-	-	-	-	-	-	-	-	-	-	-	-	-	-
Berufsbildender Bereich	-	-	-	-	-	-	-	-	-	-	-	-	-	-
Insgesamt	780,0	2,4	494,0	63,3	780,0	100,0	18,6	-	-	-	-	-	-	145,8
kreisfreie Stadt Remscheid														
Allgemeinbildender Bereich	642,0	2,7	332,0	51,7	627,0	97,7	20,9	15,0	2,3	15,0	5,5	0,9	0,5	145,6
Förderschulbereich	-	-	-	-	-	-	-	-	-	-	-	-	-	-
Berufsbildender Bereich	-	-	-	-	-	-	-	-	-	-	-	-	-	-
Insgesamt	642,0	2,0	332,0	51,7	627,0	97,7	20,9	15,0	2,3	15,0	5,5	0,9	0,5	145,6
kreisfreie Stadt Wuppertal														
Allgemeinbildender Bereich	616,0	2,6	355,0	57,6	610,0	99,0	16,5	6,0	1,0	6,0	-	-	-	148,4
Förderschulbereich	1 841,0	22,0	863,0	46,9	1 841,0	100,0	24,5	-	-	-	-	-	-	454,6
Berufsbildender Bereich	-	-	-	-	-	-	-	-	-	-	-	-	-	-
Insgesamt	2 457,0	7,5	1 218,0	49,6	2 451,0	99,8	21,9	6,0	0,2	6,0	-	-	-	299,6

Noch: 5. Erteilte wöchentliche Unterrichtsstunden 2007/2008

Bildungsbereich	Erteilte wöchentliche Unterrichtsstunden													
	der Lehrer/-innen									darunter Mehrarbeit			je 100 Schüler/-innen	
	insgesamt	in % aller Stunden	weiblich		davon									
			Anzahl	in % von Sp. 1	hauptamtlich/BAT			na/nb/Nicht-BAT						
					Anzahl	in % von Sp. 1	je ha/BAT-Lehrer/-in	Anzahl	in % von Sp. 1	je na/nb/Nicht-BAT-Lehrer/-in				
1	2	3	4	5	6	7	8	9	10	11	12	13		14
Kreis Mettmann														
Allgemeinbildender Bereich	1 067,0	4,5	709,0	66,4	1 067,0	100,0	19,1	-	-	-	65,0	6,1	4,3	179,6
Förderschulbereich	77,0	0,9	64,0	83,1	77,0	100,0	15,4	-	-	-	-	-	-	137,5
Berufsbildender Bereich	-	-	-	-	-	-	-	-	-	-	-	-	-	-
Insgesamt	1 144,0	3,5	773,0	67,6	1 144,0	100,0	18,8	-	-	-	65,0	5,7	4,3	176,0
Kreis Wesel														
Allgemeinbildender Bereich	611,0	2,6	448,0	73,3	611,0	100,0	17,5	-	-	-	-	-	-	132,3
Förderschulbereich	-	-	-	-	-	-	-	-	-	-	-	-	-	-
Berufsbildender Bereich	-	-	-	-	-	-	-	-	-	-	-	-	-	-
Insgesamt	611,0	1,9	448,0	73,3	611,0	100,0	17,5	-	-	-	-	-	-	132,3
Regierungsbezirk Düsseldorf														
Allgemeinbildender Bereich	6 443,0	27,0	3 936,0	61,1	6 403,0	99,4	18,0	40,0	0,6	6,7	109,0	1,7	2,1	150,7
Förderschulbereich	2 781,0	33,2	1 567,0	56,3	2 779,0	99,9	22,4	2,0	0,1	-	-	-	-	398,4
Berufsbildender Bereich	-	-	-	-	-	-	-	-	-	-	-	-	-	-
Insgesamt	9 224,0	28,2	5 503,0	59,7	9 182,0	99,5	19,1	42,0	0,5	7,0	109,0	1,2	2,1	185,4
kreisfreie Stadt Aachen														
Allgemeinbildender Bereich	633,0	2,7	377,0	59,6	633,0	100,0	15,8	-	-	-	-	-	-	136,1
Förderschulbereich	-	-	-	-	-	-	-	-	-	-	-	-	-	-
Berufsbildender Bereich	-	-	-	-	-	-	-	-	-	-	-	-	-	-
Insgesamt	633,0	1,9	377,0	59,6	633,0	100,0	15,8	-	-	-	-	-	-	136,1
kreisfreie Stadt Bonn														
Allgemeinbildender Bereich	691,0	2,9	384,0	55,6	676,0	97,8	19,9	15,0	2,2	3,8	-	-	-	149,6
Förderschulbereich	746,0	8,9	481,0	64,5	739,0	99,1	20,5	7,0	0,9	3,5	6,0	0,8	3,0	449,4
Berufsbildender Bereich	-	-	-	-	-	-	-	-	-	-	-	-	-	-
Insgesamt	1 437,0	4,4	865,0	60,2	1 415,0	98,5	20,2	22,0	1,5	3,7	6,0	0,4	3,0	228,8
kreisfreie Stadt Köln														
Allgemeinbildender Bereich	1 069,0	4,5	721,0	67,4	1 068,0	99,9	20,2	1,0	0,1	1,0	-	-	-	175,5
Förderschulbereich	13,0	0,2	6,0	46,2	13,0	100,0	-	-	-	-	-	-	-	48,1
Berufsbildender Bereich	-	-	-	-	-	-	-	-	-	-	-	-	-	-
Insgesamt	1 082,0	3,3	727,0	67,2	1 081,0	99,9	20,4	1,0	0,1	1,0	-	-	-	170,1
Rhein-Erft-Kreis														
Allgemeinbildender Bereich	615,0	2,6	377,0	61,3	607,0	98,7	16,0	8,0	1,3	2,7	-	-	-	147,1
Förderschulbereich	-	-	-	-	-	-	-	-	-	-	-	-	-	-
Berufsbildender Bereich	-	-	-	-	-	-	-	-	-	-	-	-	-	-
Insgesamt	615,0	1,9	377,0	61,3	607,0	98,7	16,0	8,0	1,3	2,7	-	-	-	147,1

Noch: 5. Erteilte wöchentliche Unterrichtsstunden 2007/2008

Bildungsbereich	Erteilte wöchentliche Unterrichtsstunden													je 100 Schüler/-innen
	der Lehrer/-innen										darunter Mehrarbeit			
	insgesamt	in % aller Stunden	weiblich		davon									
			Anzahl	in % von Sp. 1	hauptamtlich/BAT			na/nb/Nicht-BAT						
					Anzahl	in % von Sp. 1	je ha/BAT-Lehrer/-in	Anzahl	in % von Sp. 1	je na/nb/Nicht-BAT-Lehrer/-in	Anzahl	in % von Sp. 1	je Lehrer/-in mit Mehrarbeit	
1	2	3	4	5	6	7	8	9	10	11	12	13	14	
Kreis Heinsberg														
Allgemeinbildender Bereich	193,0	0,8	97,0	50,3	193,0	100,0	21,4	-	-	-	-	-	-	173,9
Förderschulbereich	-	-	-	-	-	-	-	-	-	-	-	-	-	-
Berufsbildender Bereich	-	-	-	-	-	-	-	-	-	-	-	-	-	-
Insgesamt	193,0	0,6	97,0	50,3	193,0	100,0	21,4	-	-	-	-	-	-	173,9
Oberbergischer Kreis														
Allgemeinbildender Bereich	705,0	3,0	449,0	63,7	665,0	94,3	22,2	40,0	5,7	5,0	-	-	-	143,6
Förderschulbereich	-	-	-	-	-	-	-	-	-	-	-	-	-	-
Berufsbildender Bereich	-	-	-	-	-	-	-	-	-	-	-	-	-	-
Insgesamt	705,0	2,2	449,0	63,7	665,0	94,3	22,2	40,0	5,7	5,0	-	-	-	143,6
Rheinisch-Bergischer Kreis														
Allgemeinbildender Bereich	589,0	2,5	444,0	75,4	589,0	100,0	16,4	-	-	-	-	-	-	147,6
Förderschulbereich	-	-	-	-	-	-	-	-	-	-	-	-	-	-
Berufsbildender Bereich	-	-	-	-	-	-	-	-	-	-	-	-	-	-
Insgesamt	589,0	1,8	444,0	75,4	589,0	100,0	16,4	-	-	-	-	-	-	147,6
Rhein-Sieg-Kreis														
Allgemeinbildender Bereich	550,0	2,3	426,0	77,5	544,0	98,9	19,4	6,0	1,1	6,0	-	-	-	131,3
Förderschulbereich	-	-	-	-	-	-	-	-	-	-	-	-	-	-
Berufsbildender Bereich	-	-	-	-	-	-	-	-	-	-	-	-	-	-
Insgesamt	550,0	1,7	426,0	77,5	544,0	98,9	19,4	6,0	1,1	6,0	-	-	-	131,3
Regierungsbezirk Köln														
Allgemeinbildender Bereich	5 045,0	21,1	3 275,0	64,9	4 975,0	98,6	18,6	70,0	1,4	3,9	-	-	-	149,5
Förderschulbereich	759,0	9,1	487,0	64,2	752,0	99,1	20,9	7,0	0,9	3,5	6,0	0,8	3,0	393,3
Berufsbildender Bereich	-	-	-	-	-	-	-	-	-	-	-	-	-	-
Insgesamt	5 804,0	17,8	3 762,0	64,8	5 727,0	98,7	18,8	77,0	1,3	3,9	6,0	0,1	3,0	162,7
kreisfreie Stadt Gelsenkirchen														
Allgemeinbildender Bereich	-	-	-	-	-	-	-	-	-	-	-	-	-	-
Förderschulbereich	496,0	5,9	268,0	54,0	496,0	100,0	17,1	-	-	-	0,5	0,1	0,5	351,8
Berufsbildender Bereich	-	-	-	-	-	-	-	-	-	-	-	-	-	-
Insgesamt	496,0	1,5	268,0	54,0	496,0	100,0	17,1	-	-	-	0,5	0,1	0,5	351,8
kreisfreie Stadt Münster														
Allgemeinbildender Bereich	613,0	2,6	374,0	61,0	605,0	98,7	21,6	8,0	1,3	8,0	-	-	-	133,8
Förderschulbereich	-	-	-	-	-	-	-	-	-	-	-	-	-	-
Berufsbildender Bereich	-	-	-	-	-	-	-	-	-	-	-	-	-	-
Insgesamt	613,0	1,9	374,0	61,0	605,0	98,7	21,6	8,0	1,3	8,0	-	-	-	133,8

Noch: 5. Erteilte wöchentliche Unterrichtsstunden 2007/2008

Bildungsbereich	Erteilte wöchentliche Unterrichtsstunden													
	der Lehrer/-innen									darunter Mehrarbeit			je 100 Schüler/-innen	
	insgesamt	in % aller Stunden	weiblich		davon					Anzahl	in % von Sp. 1	je Lehrer/-in mit Mehrarbeit		
			Anzahl	in % von Sp. 1	hauptamtlich/BAT		na/nb/Nicht-BAT							
Anzahl					in % von Sp. 1	je ha/BAT-Lehrer/-in	Anzahl	in % von Sp. 1	je na/nb/Nicht-BAT-Lehrer/-in					
1	2	3	4	5	6	7	8	9	10	11	12	13	14	
Kreis Recklinghausen														
Allgemeinbildender Bereich	723,0	3,0	440,0	60,9	723,0	100,0	19,0	-	-	-	-	-	-	155,2
Förderschulbereich	-	-	-	-	-	-	-	-	-	-	-	-	-	-
Berufsbildender Bereich	-	-	-	-	-	-	-	-	-	-	-	-	-	-
Insgesamt	723,0	2,2	440,0	60,9	723,0	100,0	19,0	-	-	-	-	-	-	155,2
Kreis Warendorf														
Allgemeinbildender Bereich	385,0	1,6	262,0	68,1	385,0	100,0	13,3	-	-	-	-	-	-	161,1
Förderschulbereich	160,0	1,9	118,0	73,8	160,0	100,0	20,0	-	-	-	-	-	-	285,7
Berufsbildender Bereich	-	-	-	-	-	-	-	-	-	-	-	-	-	-
Insgesamt	545,0	1,7	380,0	69,7	545,0	100,0	14,7	-	-	-	-	-	-	184,7
Regierungsbezirk Münster														
Allgemeinbildender Bereich	1 721,0	7,2	1 076,0	62,5	1 713,0	99,5	18,0	8,0	0,5	8,0	-	-	-	148,0
Förderschulbereich	656,0	7,8	386,0	58,8	656,0	100,0	17,7	-	-	-	0,5	0,1	0,5	333,0
Berufsbildender Bereich	-	-	-	-	-	-	-	-	-	-	-	-	-	-
Insgesamt	2 377,0	7,3	1 462,0	61,5	2 369,0	99,7	17,9	8,0	0,3	8,0	0,5	0	0,5	174,8
kreisfreie Stadt Bielefeld														
Allgemeinbildender Bereich	630,0	2,6	298,0	47,3	630,0	100,0	18,0	-	-	-	-	-	-	154,4
Förderschulbereich	680,0	8,1	412,0	60,6	680,0	100,0	21,3	-	-	-	-	-	-	544,0
Berufsbildender Bereich	-	-	-	-	-	-	-	-	-	-	-	-	-	-
Insgesamt	1 310,0	4,0	710,0	54,2	1 310,0	100,0	19,6	-	-	-	-	-	-	245,8
Kreis Gütersloh														
Allgemeinbildender Bereich	498,0	2,1	291,0	58,4	494,0	99,2	17,6	4,0	0,8	4,0	-	-	-	142,3
Förderschulbereich	-	-	-	-	-	-	-	-	-	-	-	-	-	-
Berufsbildender Bereich	-	-	-	-	-	-	-	-	-	-	-	-	-	-
Insgesamt	498,0	1,5	291,0	58,4	494,0	99,2	17,6	4,0	0,8	4,0	-	-	-	142,3
Kreis Lippe														
Allgemeinbildender Bereich	563,0	2,4	306,0	54,4	563,0	100,0	17,1	-	-	-	-	-	-	141,8
Förderschulbereich	-	-	-	-	-	-	-	-	-	-	-	-	-	-
Berufsbildender Bereich	-	-	-	-	-	-	-	-	-	-	-	-	-	-
Insgesamt	563,0	1,7	306,0	54,4	563,0	100,0	17,1	-	-	-	-	-	-	141,8
Kreis Minden-Lübbecke														
Allgemeinbildender Bereich	554,0	2,3	220,0	39,7	549,0	99,1	21,1	5,0	0,9	5,0	-	-	-	146,6
Förderschulbereich	-	-	-	-	-	-	-	-	-	-	-	-	-	-
Berufsbildender Bereich	-	-	-	-	-	-	-	-	-	-	-	-	-	-
Insgesamt	554,0	1,7	220,0	39,7	549,0	99,1	21,1	5,0	0,9	5,0	-	-	-	146,6

Noch: 5. Erteilte wöchentliche Unterrichtsstunden 2007/2008

Bildungsbereich	Erteilte wöchentliche Unterrichtsstunden													je 100 Schüler/-innen
	der Lehrer/-innen										darunter Mehrarbeit			
	insgesamt	in % aller Stunden	weiblich		davon						Anzahl	in % von Sp. 1	je Lehrer/-in mit Mehrarbeit	
			Anzahl	in % von Sp. 1	hauptamtlich/BAT			na/nb/Nicht-BAT						
1	2	3	4	5	6	7	8	9	10	11	12	13	14	
Ennepe-Ruhr-Kreis														
Allgemeinbildender Bereich	1 092,0	4,6	759,0	69,5	1 092,0	100,0	16,8	-	-	-	-	-	-	138,1
Förderschulbereich	245,0	2,9	161,0	65,7	245,0	100,0	27,2	-	-	-	-	-	-	422,4
Berufsbildender Bereich	-	-	-	-	-	-	-	-	-	-	-	-	-	-
Insgesamt	1 337,0	4,1	920,0	68,8	1 337,0	100,0	18,1	-	-	-	-	-	-	157,5
Märkischer Kreis														
Allgemeinbildender Bereich	547,0	2,3	333,0	60,9	537,0	98,2	16,8	10,0	1,8	5,0	-	-	-	159,0
Förderschulbereich	-	-	-	-	-	-	-	-	-	-	-	-	-	-
Berufsbildender Bereich	-	-	-	-	-	-	-	-	-	-	-	-	-	-
Insgesamt	547,0	1,7	333,0	60,9	537,0	98,2	16,8	10,0	1,8	5,0	-	-	-	159,0
Kreis Siegen-Wittgenstein														
Allgemeinbildender Bereich	572,0	2,4	319,0	55,8	564,0	98,6	20,1	8,0	1,4	8,0	-	-	-	144,8
Förderschulbereich	469,0	5,6	299,0	63,8	469,0	100,0	24,7	-	-	-	-	-	-	498,9
Berufsbildender Bereich	-	-	-	-	-	-	-	-	-	-	-	-	-	-
Insgesamt	1 041,0	3,2	618,0	59,4	1 033,0	99,2	22,0	8,0	0,8	8,0	-	-	-	212,9
Kreis Soest														
Allgemeinbildender Bereich	297,0	1,2	170,0	57,2	297,0	100,0	17,5	-	-	-	-	-	-	128,0
Förderschulbereich	-	-	-	-	-	-	-	-	-	-	-	-	-	-
Berufsbildender Bereich	-	-	-	-	-	-	-	-	-	-	-	-	-	-
Insgesamt	297,0	0,9	170,0	57,2	297,0	100,0	17,5	-	-	-	-	-	-	128,0
Regierungsbezirk Arnsberg														
Allgemeinbildender Bereich	7 725,0	32,4	4 536,0	58,7	7 697,0	99,6	18,1	28,0	0,4	4,7	-	-	-	151,5
Förderschulbereich	3 160,0	37,7	2 145,0	67,9	3 160,0	100,0	23,4	-	-	-	12,0	0,4	0,6	456,6
Berufsbildender Bereich	396,0	100,0	132,0	33,3	396,0	100,0	39,6	-	-	-	-	-	-	150,6
Insgesamt	11 281,0	34,5	6 813,0	60,4	11 253,0	99,8	19,7	28,0	0,2	4,7	12,0	0,1	0,6	186,4
Land NRW														
Allgemeinbildender Bereich	23 876,0	100	14 185,0	59,4	23 711,0	99,3	18,2	165,0	0,7	4,9	109,0	0,5	2,1	150,0
Förderschulbereich	8 385,0	100	5 178,0	61,8	8 376,0	99,9	22,0	9,0	0,1	4,5	18,5	0,2	0,8	426,1
Berufsbildender Bereich	396,0	100	132,0	33,3	396,0	100,0	39,6	-	-	-	-	-	-	150,6
Insgesamt	32 657,0	100	19 495,0	59,7	32 483,0	99,5	19,2	174,0	0,5	4,8	127,5	0,4	1,7	179,9

6. Einschulungen 2007/2008

Verwaltungsbezirk		Einschulungen				
		insgesamt	davon			
			Regel- einschulungen ¹⁾	vorzeitige Einschulungen ²⁾	verspätete Einschulungen ³⁾	sonstige Einschulungen ⁴⁾
a = Zusammen						
b = weiblich						
c = Ausländer/-innen zusammen						
d = Ausländerinnen						
Kreisfreie Städte						
Düsseldorf	a	39	38	1	–	
	b	19	18	1	–	
	c	1	1	–	–	
	d	1	1	–	–	
Essen	a	79	52	4	23	
	b	43	26	3	14	
	c	–	–	–	–	
	d	–	–	–	–	
Krefeld	a	38	37	1	–	
	b	21	20	1	–	
	c	1	1	–	–	
	d	1	1	–	–	
Mönchengladbach	a	31	31	–	–	
	b	16	16	–	–	
	c	–	–	–	–	
	d	–	–	–	–	
Mülheim an der Ruhr	a	48	48	–	–	
	b	25	25	–	–	
	c	–	–	–	–	
	d	–	–	–	–	
Remscheid	a	35	35	–	–	
	b	19	19	–	–	
	c	–	–	–	–	
	d	–	–	–	–	
Wuppertal	a	54	54	–	–	
	b	28	28	–	–	
	c	–	–	–	–	
	d	–	–	–	–	
Kreise						
Mettmann	a	46	9	35	2	
	b	24	5	17	2	
	c	–	–	–	–	
	d	–	–	–	–	
Wesel	a	27	27	–	–	
	b	7	7	–	–	
	c	–	–	–	–	
	d	–	–	–	–	
Regierungsbezirk Düsseldorf						
	a	397	331	41	25	
	b	202	164	22	16	
	c	2	2	–	–	
	d	2	2	–	–	
davon						
kreisfreie Städte						
	a	324	295	6	23	
	b	171	152	5	14	
	c	2	2	–	–	
	d	2	2	–	–	
Kreise						
	a	73	36	35	2	
	b	31	12	17	2	
	c	–	–	–	–	
	d	–	–	–	–	
Kreisfreie Städte						
Aachen	a	33	32	–	1	
	b	14	14	–	–	
	c	3	3	–	–	
	d	1	1	–	–	

1) Kinder, die bis zum Beginn des 30. Juni das 6. Lebensjahr vollendet haben – 2) Kinder, die in der Zeit vom 30. Juni bis zum Beginn des 31. Dezember das 6. Lebensjahr vollenden – 3) Kinder, die bereits früher schulpflichtig geworden sind und im abgelaufenen Schuljahr keine Frühförderung besucht haben und auch nicht am Unterricht der Klasse 1 teilgenommen haben. – 4) Kinder, die erstmals eine Frühförderung bzw. eine Hausfrühierungsgruppe an der Förderschule besuchen, sowie schulpflichtige Kinder, die vom Schulbesuch zurückgestellt wurden, jedoch am Unterricht der Klasse 1 teilnehmen.

Noch: 6. Einschulungen 2007/2008

Verwaltungsbezirk a = Zusammen b = weiblich c = Ausländer/-innen zusammen d = Ausländerinnen		Einschulungen				
		insgesamt	davon			
			Regel- einschulungen ¹⁾	vorzeitige Einschulungen ²⁾	verspätete Einschulungen ³⁾	sonstige Einschulungen ⁴⁾
Noch: Kreisfreie Städte						
Bonn	a	19	19	-	-	-
	b	10	10	-	-	-
	c	-	-	-	-	-
	d	-	-	-	-	-
Köln	a	50	50	-	-	-
	b	24	24	-	-	-
	c	-	-	-	-	-
	d	-	-	-	-	-
Kreise						
Rhein-Erft-Kreis	a	34	34	-	-	-
	b	14	14	-	-	-
	c	-	-	-	-	-
	d	-	-	-	-	-
Heinsberg	a	6	6	-	-	-
	b	-	-	-	-	-
	c	-	-	-	-	-
	d	-	-	-	-	-
Oberbergischer Kreis	a	34	34	-	-	-
	b	17	17	-	-	-
	c	-	-	-	-	-
	d	-	-	-	-	-
Rheinisch-Bergischer Kreis	a	35	35	-	-	-
	b	20	20	-	-	-
	c	-	-	-	-	-
	d	-	-	-	-	-
Rhein-Sieg-Kreis	a	32	-	32	-	-
	b	13	-	13	-	-
	c	-	-	-	-	-
	d	-	-	-	-	-
Regierungsbezirk Köln		243	210	32	1	-
	b	112	99	13	-	-
	c	3	3	-	-	-
	d	1	1	-	-	-
davon						
kreisfreie Städte						
	a	102	101	-	1	-
	b	48	48	-	-	-
	c	3	3	-	-	-
	d	1	1	-	-	-
Kreise						
	a	141	109	32	-	-
	b	64	51	13	-	-
	c	-	-	-	-	-
	d	-	-	-	-	-
Kreisfreie Stadt						
Münster	a	50	50	-	-	-
	b	28	28	-	-	-
	c	-	-	-	-	-
	d	-	-	-	-	-
Kreise						
Recklinghausen	a	36	36	-	-	-
	b	19	19	-	-	-
	c	1	1	-	-	-
	d	-	-	-	-	-
Warendorf						
	a	16	16	-	-	-
	b	6	6	-	-	-
	c	-	-	-	-	-
	d	-	-	-	-	-

Noch: 6. Einschulungen 2007/2008

Verwaltungsbezirk a = Zusammen b = weiblich c = Ausländer/-innen zusammen d = Ausländerinnen		Einschulungen				
		insgesamt	davon			
			Regel- einschulungen ¹⁾	vorzeitige Einschulungen ²⁾	verspätete Einschulungen ³⁾	sonstige Einschulungen ⁴⁾
Regierungsbezirk Münster	a	102	102	-	-	-
	b	53	53	-	-	-
	c	1	1	-	-	-
	d	-	-	-	-	-
davon						
kreisfreie Stadt	a	50	50	-	-	-
	b	28	28	-	-	-
	c	-	-	-	-	-
	d	-	-	-	-	-
Kreise	a	52	52	-	-	-
	b	25	25	-	-	-
	c	1	1	-	-	-
	d	-	-	-	-	-
Kreisfreie Stadt						
Bielefeld	a	32	32	-	-	-
	b	16	16	-	-	-
	c	-	-	-	-	-
	d	-	-	-	-	-
Kreise						
Gütersloh	a	27	27	-	-	-
	b	12	12	-	-	-
	c	-	-	-	-	-
	d	-	-	-	-	-
Lippe	a	20	15	5	-	-
	b	14	11	3	-	-
	c	-	-	-	-	-
	d	-	-	-	-	-
Minden-Lübbecke	a	16	16	-	-	-
	b	7	7	-	-	-
	c	-	-	-	-	-
	d	-	-	-	-	-
Paderborn	a	33	33	-	-	-
	b	18	18	-	-	-
	c	-	-	-	-	-
	d	-	-	-	-	-
Regierungsbezirk Detmold	a	128	123	5	-	-
	b	67	64	3	-	-
	c	-	-	-	-	-
	d	-	-	-	-	-
davon						
kreisfreie Stadt	a	32	32	-	-	-
	b	16	16	-	-	-
	c	-	-	-	-	-
	d	-	-	-	-	-
Kreise	a	96	91	5	-	-
	b	51	48	3	-	-
	c	-	-	-	-	-
	d	-	-	-	-	-
Kreisfreie Städte						
Bochum	a	81	74	6	1	-
	b	45	40	4	1	-
	c	-	-	-	-	-
	d	-	-	-	-	-
Dortmund	a	58	58	-	-	-
	b	34	34	-	-	-
	c	1	1	-	-	-
	d	-	-	-	-	-

Noch: 6. Einschulungen 2007/2008

Verwaltungsbezirk		Einschulungen				
		insgesamt	davon			
			Regel- einschulungen ¹⁾	vorzeitige Einschulungen ²⁾	verspätete Einschulungen ³⁾	sonstige Einschulungen ⁴⁾
a = Zusammen b = weiblich c = Ausländer/-innen zusammen d = Ausländerinnen						
Noch: Kreisfreie Städte						
Hagen	a	24	24	–	–	–
	b	12	12	–	–	–
	c	1	1	–	–	–
	d	1	1	–	–	–
Hamm	a	29	28	–	1	–
	b	10	10	–	–	–
	c	1	1	–	–	–
	d	–	–	–	–	–
Herne	a	46	43	3	–	–
	b	23	20	3	–	–
	c	1	1	–	–	–
	d	–	–	–	–	–
Kreise						
Ennepe-Ruhr-Kreis	a	62	62	–	–	–
	b	30	30	–	–	–
	c	–	–	–	–	–
	d	–	–	–	–	–
Märkischer Kreis	a	17	15	2	–	–
	b	9	9	–	–	–
	c	1	–	1	–	–
	d	–	–	–	–	–
Siegen-Wittgenstein	a	31	2	29	–	–
	b	11	1	10	–	–
	c	–	–	–	–	–
	d	–	–	–	–	–
Soest	a	22	22	–	–	–
	b	9	9	–	–	–
	c	1	1	–	–	–
	d	1	1	–	–	–
Regierungsbezirk Arnsberg						
	a	370	328	40	2	–
	b	183	165	17	1	–
	c	6	5	1	–	–
	d	2	2	–	–	–
davon kreisfreie Städte						
	a	238	227	9	2	–
	b	124	116	7	1	–
	c	4	4	–	–	–
	d	1	1	–	–	–
Kreise						
	a	132	101	31	–	–
	b	59	49	10	–	–
	c	2	1	1	–	–
	d	1	1	–	–	–
Nordrhein-Westfalen						
	a	1 240	1 094	118	28	–
	b	617	545	55	17	–
	c	12	11	1	–	–
	d	5	5	–	–	–
davon kreisfreie Städte						
	a	746	705	15	26	–
	b	387	360	12	15	–
	c	9	9	–	–	–
	d	4	4	–	–	–
Kreise						
	a	494	389	103	2	–
	b	230	185	43	2	–
	c	3	2	1	–	–
	d	1	1	–	–	–

Weiterbildungskollegs

1. Schuleckdaten 2007/2008

Verwaltungsbezirk	Schulen	Klassen	Schüler/-innen								
			ins- gesamt	weiblich		ausländisch			Aussiedler/-innen		je Lehrer/ -in ¹⁾
				Anzahl	in % von Spalte 3	zu- sammen	in % von Spalte 3	weiblich	Anzahl	in % von Spalte 3	
1	2	3	4	5	6	7	8	9	10	11	
Kreisfreie Städte											
Düsseldorf	3	x	1 051	513	48,8	198	18,8	76	1	0,1	14,8
Duisburg	1	x	309	157	50,8	39	12,6	18	–	–	15,5
Essen	3	x	1 089	565	51,9	164	15,1	70	17	1,6	14,3
Krefeld	1	x	427	236	55,3	85	19,9	48	40	9,4	30,5
Mönchengladbach	1	x	627	292	46,6	88	14,0	50	21	3,3	20,2
Mülheim an der Ruhr	–	x	–	–	–	–	–	–	–	–	–
Oberhausen	1	x	303	154	50,8	16	5,3	9	–	–	9,5
Remscheid	1	x	251	102	40,6	76	30,3	22	12	4,8	22,8
Solingen	–	x	–	–	–	–	–	–	–	–	–
Wuppertal	3	x	1 051	511	48,6	212	20,2	95	53	5,0	14,4
Kreise											
Kleve	–	x	–	–	–	–	–	–	–	–	–
Mettmann	1	x	203	99	48,8	47	23,2	19	1	0,5	14,5
Rhein-Kreis Neuss	2	x	759	367	48,4	144	19,0	62	26	3,4	14,1
Viersen	1	x	497	239	48,1	44	8,9	22	–	–	16,6
Wesel	–	x	–	–	–	–	–	–	–	–	–
Regierungsbezirk Düsseldorf	18	x	6 567	3 235	49,3	1 113	16,9	491	171	2,6	15,4
davon											
kreisfreie Städte	14	x	5 108	2 530	49,5	878	17,2	388	144	2,8	15,6
Kreise	4	x	1 459	705	48,3	235	16,1	103	27	1,9	14,9
Kreisfreie Städte											
Aachen	2	x	817	431	52,8	238	29,1	141	40	4,9	17,0
Bonn	2	x	1 588	698	44,0	274	17,3	106	83	5,2	14,3
Köln	4	x	3 121	1 631	52,3	779	25,0	366	47	1,5	16,3
Leverkusen	–	x	–	–	–	–	–	–	–	–	–
Kreise											
Aachen	1	x	438	247	56,4	32	7,3	17	–	–	11,2
Düren	–	x	–	–	–	–	–	–	–	–	–
Rhein-Erft-Kreis	–	x	–	–	–	–	–	–	–	–	–
Euskirchen	–	x	–	–	–	–	–	–	–	–	–
Heinsberg	1	x	282	147	52,1	–	–	–	282	100,0	11,8
Oberbergischer Kreis	–	x	–	–	–	–	–	–	–	–	–
Rheinisch-Bergischer Kreis	–	x	–	–	–	–	–	–	–	–	–
Rhein-Sieg Kreis	1	x	412	220	53,4	34	8,3	16	76	18,4	15,3
Regierungsbezirk Köln	11	x	6 658	3 374	50,7	1 357	20,4	646	528	7,9	15,1
davon											
kreisfreie Städte	8	x	5 526	2 760	49,9	1 291	23,4	613	170	3,1	15,7
Kreise	3	x	1 132	614	54,2	66	5,8	33	358	31,6	12,6
Kreisfreie Städte											
Bottrop	–	x	–	–	–	–	–	–	–	–	–
Gelsenkirchen	2	x	1 370	648	47,3	329	24,0	165	1	0,1	19,6
Münster	3	x	1 063	534	50,2	82	7,7	39	110	10,3	12,8

1) hauptamtliche/BAT- sowie nebenamtliche/nebenberufliche und Nicht-BAT-Lehrer/-innen

Noch: 1. Schuleckdaten 2007/2008

Verwaltungsbezirk	Schulen	Klassen	Schüler/-innen								je Lehrer/ -in ¹⁾
			ins- gesamt	weiblich		ausländisch			Aussiedler/-innen		
				Anzahl	in % von Spalte 3	zu- sammen	in % von Spalte 3	weiblich	Anzahl	in % von Spalte 3	
1	2	3	4	5	6	7	8	9	10	11	
Kreise											
Borken	3	x	856	483	56,4	159	18,6	103	17	2,0	16,8
Coesfeld	–	x	–	–	–	–	–	–	–	–	–
Recklinghausen	–	x	–	–	–	–	–	–	–	–	–
Steinfurt	2	x	550	267	48,5	79	14,4	40	41	7,5	12,5
Warendorf	–	x	–	–	–	–	–	–	–	–	–
Regierungsbezirk Münster	10	x	3 839	1 932	50,3	649	16,9	347	169	4,4	15,5
davon											
kreisfreie Städte	5	x	2 433	1 182	48,6	411	16,9	204	111	4,6	15,9
Kreise	5	x	1 406	750	53,3	238	16,9	143	58	4,1	14,8
Kreisfreie Stadt											
Bielefeld	4	x	2 100	1 127	53,7	191	9,1	126	102	4,9	12,1
Kreise											
Gütersloh	–	x	–	–	–	–	–	–	–	–	–
Herford	–	x	–	–	–	–	–	–	–	–	–
Höxter	–	x	–	–	–	–	–	–	–	–	–
Lippe	–	x	–	–	–	–	–	–	–	–	–
Minden-Lübbecke	1	x	586	286	48,8	26	4,4	16	60	10,2	18,3
Paderborn	2	x	878	417	47,5	43	4,9	19	78	8,9	13,5
Regierungsbezirk Detmold	7	x	3 564	1 830	51,3	260	7,3	161	240	6,7	13,2
davon											
kreisfreie Stadt	4	x	2 100	1 127	53,7	191	9,1	126	102	4,9	12,1
Kreise	3	x	1 464	703	48,0	69	4,7	35	138	9,4	15,1
Kreisfreie Städte											
Bochum	1	x	1 192	587	49,2	254	21,3	107	30	2,5	18,1
Dortmund	3	x	1 715	885	51,6	317	18,5	168	35	2,0	14,5
Hagen	1	x	1 521	738	48,5	280	18,4	124	10	0,7	16,2
Hamm	–	x	–	–	–	–	–	–	–	–	–
Herne	–	x	–	–	–	–	–	–	–	–	–
Kreise											
Ennepe-Ruhr-Kreis	–	x	–	–	–	–	–	–	–	–	–
Hochsauerlandkreis	1	x	284	150	52,8	28	9,9	10	39	13,7	14,2
Märkischer Kreis	–	x	–	–	–	–	–	–	–	–	–
Olpe	–	x	–	–	–	–	–	–	–	–	–
Siegen-Wittgenstein	2	x	709	389	54,9	61	8,6	28	77	10,9	12,4
Soest	1	x	751	406	54,1	47	6,3	28	123	16,4	16,7
Unna	1	x	392	190	48,5	81	20,7	47	41	10,5	15,1
Regierungsbezirk Arnsberg	10	x	6 564	3 345	51,0	1 068	16,3	512	355	5,4	15,4
davon											
kreisfreie Städte	5	x	4 428	2 210	49,9	851	19,2	399	75	1,7	15,9
Kreise	5	x	2 136	1 135	53,1	217	10,2	113	280	13,1	14,4
Nordrhein-Westfalen	56	x	27 192	13 716	50,4	4 447	16,4	2 157	1 463	5,4	15,0
davon											
kreisfreie Städte	36	x	19 595	9 809	50,1	3 622	18,5	1 730	602	3,1	15,3
Kreise	20	x	7 597	3 907	51,4	825	10,9	427	861	11,3	14,4

2. Verteilung der Teilnehmerpopulation 2007/2008

Verwaltungsbezirk		Teilnehmer/-innen							insgesamt
		davon							
		im Vorkurs	im Semester						
1	2		3	4	5	6			
Kreisfreie Städte									
Düsseldorf	a	29	258	242	239	171	60	52	1 051
	b	6	118	117	113	92	32	35	513
	c	13	44	60	37	38	2	4	198
	d	2	17	20	19	16	1	1	76
Duisburg									
	a	–	102	77	80	25	17	8	309
	b	–	46	37	45	12	11	6	157
	c	–	17	13	7	1	1	–	39
	d	–	5	9	3	–	1	–	18
Essen									
	a	157	229	255	140	153	72	83	1 089
	b	75	105	127	77	93	38	50	565
	c	63	41	22	17	15	2	4	164
	d	28	15	6	8	10	–	3	70
Krefeld									
	a	61	57	118	121	70	–	–	427
	b	35	33	58	65	45	–	–	236
	c	10	12	26	26	11	–	–	85
	d	7	6	12	15	8	–	–	48
Mönchengladbach									
	a	157	207	105	92	66	–	–	627
	b	84	89	47	43	29	–	–	292
	c	33	22	13	14	6	–	–	88
	d	19	10	10	7	4	–	–	50
Mülheim an der Ruhr									
	a	–	–	–	–	–	–	–	–
	b	–	–	–	–	–	–	–	–
	c	–	–	–	–	–	–	–	–
	d	–	–	–	–	–	–	–	–
Oberhausen									
	a	–	73	47	58	56	40	29	303
	b	–	47	18	29	25	20	15	154
	c	–	5	1	3	5	2	–	16
	d	–	5	1	–	2	1	–	9
Remscheid									
	a	36	97	40	50	28	–	–	251
	b	11	39	14	23	15	–	–	102
	c	17	29	5	18	7	–	–	76
	d	2	7	1	9	3	–	–	22
Solingen									
	a	–	–	–	–	–	–	–	–
	b	–	–	–	–	–	–	–	–
	c	–	–	–	–	–	–	–	–
	d	–	–	–	–	–	–	–	–
Wuppertal									
	a	147	192	259	200	155	42	56	1 051
	b	79	86	130	91	72	23	30	511
	c	36	47	61	37	26	1	4	212
	d	16	17	33	14	13	1	1	95
Kreise									
Kleve									
	a	–	–	–	–	–	–	–	–
	b	–	–	–	–	–	–	–	–
	c	–	–	–	–	–	–	–	–
	d	–	–	–	–	–	–	–	–
Mettmann									
	a	18	96	–	89	–	–	–	203
	b	10	44	–	45	–	–	–	99
	c	9	20	–	18	–	–	–	47
	d	5	8	–	6	–	–	–	19

Noch: 2. Verteilung der Teilnehmerpopulation 2007/2008

Verwaltungsbezirk a = Zusammen b = weiblich c = Ausländer/-innen zusammen d = Ausländerinnen	Teilnehmer/-innen							insgesamt	
	im Vorkurs	davon							
		im Semester							
		1	2	3	4	5	6		
Noch: Kreise									
Rhein-Erft-Kreis	a	–	–	–	–	–	–	–	
	b	–	–	–	–	–	–	–	
	c	–	–	–	–	–	–	–	
	d	–	–	–	–	–	–	–	
Euskirchen	a	–	–	–	–	–	–	–	
	b	–	–	–	–	–	–	–	
	c	–	–	–	–	–	–	–	
	d	–	–	–	–	–	–	–	
Heinsberg	a	–	–	–	75	76	64	67	282
	b	–	–	–	40	41	34	32	147
	c	–	–	–	–	–	–	–	–
	d	–	–	–	–	–	–	–	–
Oberbergischer Kreis	a	–	–	–	–	–	–	–	–
	b	–	–	–	–	–	–	–	–
	c	–	–	–	–	–	–	–	–
	d	–	–	–	–	–	–	–	–
Rheinisch-Bergischer Kreis	a	–	–	–	–	–	–	–	–
	b	–	–	–	–	–	–	–	–
	c	–	–	–	–	–	–	–	–
	d	–	–	–	–	–	–	–	–
Rhein-Sieg-Kreis	a	88	82	77	65	42	25	33	412
	b	46	49	42	34	18	13	18	220
	c	8	14	4	5	2	1	–	34
	d	5	7	2	1	–	1	–	16
Regierungsbezirk Köln	a	1 223	1 337	1 275	1 216	898	332	377	6 658
	b	645	688	646	589	426	184	196	3 374
	c	369	279	269	240	148	21	31	1 357
	d	194	149	108	106	62	13	14	646
davon									
kreisfreie Städte	a	1 088	1 182	1 128	990	727	180	231	5 526
	b	568	596	567	473	338	96	122	2 760
	c	358	263	255	229	140	18	28	1 291
	d	186	140	101	104	60	10	12	613
Kreise	a	135	155	147	226	171	152	146	1 132
	b	77	92	79	116	88	88	74	614
	c	11	16	14	11	8	3	3	66
	d	8	9	7	2	2	3	2	33
Kreisfreie Städte									
Bottrop	a	–	–	–	–	–	–	–	–
	b	–	–	–	–	–	–	–	–
	c	–	–	–	–	–	–	–	–
	d	–	–	–	–	–	–	–	–
Gelsenkirchen	a	308	317	197	350	108	90	–	1 370
	b	154	146	85	168	50	45	–	648
	c	138	46	48	62	29	6	–	329
	d	76	22	16	30	18	3	–	165
Münster	a	120	281	176	229	106	85	66	1 063
	b	58	153	82	120	51	45	25	534
	c	21	22	14	14	5	2	4	82
	d	9	10	6	7	4	1	2	39

Noch: 2. Verteilung der Teilnehmerpopulation 2007/2008

Verwaltungsbezirk		Teilnehmer/-innen							insgesamt
		davon							
		im Vorkurs	im Semester						
1	2		3	4	5	6			
Noch: Kreise									
Hochsauerlandkreis	a	27	114	16	77	8	42	–	284
	b	18	64	7	41	4	16	–	150
	c	5	5	5	7	2	4	–	28
	d	2	4	2	1	1	–	–	10
Märkischer Kreis	a	–	–	–	–	–	–	–	–
	b	–	–	–	–	–	–	–	–
	c	–	–	–	–	–	–	–	–
	d	–	–	–	–	–	–	–	–
Olpe	a	–	–	–	–	–	–	–	–
	b	–	–	–	–	–	–	–	–
	c	–	–	–	–	–	–	–	–
	d	–	–	–	–	–	–	–	–
Siegen-Wittgenstein	a	27	186	114	167	89	85	41	709
	b	19	85	64	98	51	52	20	389
	c	7	20	16	5	6	5	2	61
	d	5	6	8	2	3	4	–	28
Soest	a	–	322	56	264	22	87	–	751
	b	–	177	24	139	7	59	–	406
	c	–	21	3	18	2	3	–	47
	d	–	15	1	10	–	2	–	28
Unna	a	101	91	36	112	34	15	3	392
	b	59	38	19	53	11	8	2	190
	c	50	12	4	11	3	–	1	81
	d	34	2	1	7	2	–	1	47
Regierungsbezirk Arnsberg	a	611	1 793	908	1 701	730	597	224	6 564
	b	346	896	431	857	355	342	118	3 345
	c	287	235	156	221	105	49	15	1 068
	d	168	95	71	100	46	25	7	512
davon									
kreisfreie Städte	a	456	1 080	686	1 081	577	368	180	4 428
	b	250	532	317	526	282	207	96	2 210
	c	225	177	128	180	92	37	12	851
	d	127	68	59	80	40	19	6	399
Kreise	a	155	713	222	620	153	229	44	2 136
	b	96	364	114	331	73	135	22	1 135
	c	62	58	28	41	13	12	3	217
	d	41	27	12	20	6	6	1	113
Nordrhein-Westfalen	a	3 422	6 763	4 621	5 955	3 303	1 947	1 181	27 192
	b	1 830	3 385	2 245	2 964	1 597	1 082	613	13 716
	c	1 122	990	773	898	469	124	71	4 447
	d	614	466	334	418	218	75	32	2 157
davon									
kreisfreie Städte	a	2 846	4 640	3 573	4 028	2 456	1 232	820	19 595
	b	1 489	2 276	1 730	1 985	1 212	677	440	9 809
	c	954	784	665	683	378	97	61	3 622
	d	498	363	283	322	180	56	28	1 730
Kreise	a	576	2 123	1 048	1 927	847	715	361	7 597
	b	341	1 109	515	979	385	405	173	3 907
	c	168	206	108	215	91	27	10	825
	d	116	103	51	96	38	19	4	427

3. Schulabgänger/-innen im Abgangsjahr 2007

Verwaltungsbezirk a = Zusammen b = weiblich c = Ausländer/-innen zusammen d = Ausländerinnen		Schulabgänger/-innen							insgesamt
		mit Hauptschulabschluss nach Jahrgang 09		mit Hauptschulabschluss nach Jahrgang 10	mit mittlerem Schulabschluss (Fachoberschulreife)		mit Fachhochschulreife	mit Hochschulreife	
		zusammen	darunter mit Qualifikation		zusammen	darunter mit Qualifikation			
Kreisfreie Städte									
Düsseldorf	a	12	–	9	74	33	66	109	270
	b	6	–	4	34	14	29	64	137
	c	5	–	4	23	6	16	7	55
	d	2	–	2	8	3	4	4	20
Duisburg	a	–	–	1	25	5	21	17	64
	b	–	–	1	10	1	12	9	32
	c	–	–	–	8	1	2	3	13
	d	–	–	–	5	–	1	1	7
Essen	a	3	–	2	49	28	45	164	263
	b	2	–	1	28	19	13	90	134
	c	–	–	–	8	4	4	6	18
	d	–	–	–	4	2	1	4	9
Krefeld	a	7	–	10	70	37	–	–	87
	b	3	–	3	39	22	–	–	45
	c	2	–	1	13	7	–	–	16
	d	1	–	–	8	5	–	–	9
Mönchengladbach	a	74	–	73	107	51	–	–	254
	b	36	–	32	52	30	–	–	120
	c	19	–	9	18	7	–	–	46
	d	10	–	3	8	5	–	–	21
Mülheim an der Ruhr	a	–	–	–	–	–	–	–	–
	b	–	–	–	–	–	–	–	–
	c	–	–	–	–	–	–	–	–
	d	–	–	–	–	–	–	–	–
Oberhausen	a	–	–	–	–	–	5	45	50
	b	–	–	–	–	–	2	20	22
	c	–	–	–	–	–	–	–	–
	d	–	–	–	–	–	–	–	–
Remscheid	a	1	–	1	46	27	–	–	48
	b	1	–	–	13	6	–	–	14
	c	1	–	1	14	7	–	–	16
	d	1	–	–	4	1	–	–	5
Solingen	a	–	–	–	–	–	–	–	–
	b	–	–	–	–	–	–	–	–
	c	–	–	–	–	–	–	–	–
	d	–	–	–	–	–	–	–	–
Wuppertal	a	14	–	22	79	29	32	83	230
	b	5	–	8	27	9	11	40	91
	c	5	–	11	17	6	2	10	45
	d	1	–	2	7	3	1	6	17

Noch: 3. Schulabgänger/-innen im Abgangsjahr 2007

Verwaltungsbezirk a = Zusammen b = weiblich c = Ausländer/-innen zusammen d = Ausländerinnen		Schulabgänger/-innen							insgesamt
		mit Hauptschulabschluss nach Jahrgang 09		mit Hauptschulabschluss nach Jahrgang 10	mit mittlerem Schulabschluss (Fachoberschulreife)		mit Fachhochschulreife	mit Hochschulreife	
		zusammen	darunter mit Qualifikation		zusammen	darunter mit Qualifikation			
Kreise									
Kleve	a	-	-	-	-	-	-	-	-
	b	-	-	-	-	-	-	-	-
	c	-	-	-	-	-	-	-	-
	d	-	-	-	-	-	-	-	-
Mettmann	a	23	-	29	40	5	11	-	103
	b	8	-	20	27	4	7	-	62
	c	7	-	3	4	-	-	-	14
	d	2	-	3	4	-	-	-	9
Rhein-Kreis Neuss	a	1	-	1	67	29	53	96	218
	b	1	-	-	29	9	19	50	99
	c	-	-	-	20	10	9	9	38
	d	-	-	-	9	3	3	1	13
Viersen	a	-	-	-	-	-	59	66	125
	b	-	-	-	-	-	25	35	60
	c	-	-	-	-	-	4	9	13
	d	-	-	-	-	-	-	1	1
Wesel	a	-	-	-	-	-	-	-	-
	b	-	-	-	-	-	-	-	-
	c	-	-	-	-	-	-	-	-
	d	-	-	-	-	-	-	-	-
Regierungsbezirk Düsseldorf	a	135	-	148	557	244	292	580	1 712
	b	62	-	69	259	114	118	308	816
	c	39	-	29	125	48	37	44	274
	d	17	-	10	57	22	10	17	111
davon									
kreisfreie Städte	a	111	-	118	450	210	169	418	1 266
	b	53	-	49	203	101	67	223	595
	c	32	-	26	101	38	24	26	209
	d	15	-	7	44	19	7	15	88
Kreise	a	24	-	30	107	34	123	162	446
	b	9	-	20	56	13	51	85	221
	c	7	-	3	24	10	13	18	65
	d	2	-	3	13	3	3	2	23
Kreisfreie Städte									
Aachen	a	19	-	48	67	29	15	42	191
	b	10	-	26	35	16	5	22	98
	c	8	-	8	11	4	5	8	40
	d	4	-	5	8	3	5	6	28
Bonn	a	1	-	7	204	111	36	53	301
	b	-	-	4	109	60	14	29	156
	c	-	-	1	47	23	7	4	59
	d	-	-	1	19	9	5	2	27

Noch: 3. Schulabgänger/-innen im Abgangsjahr 2007

Verwaltungsbezirk a = Zusammen b = weiblich c = Ausländer/-innen zusammen d = Ausländerinnen	Schulabgänger/-innen								
	mit Hauptschulabschluss nach Jahrgang 09		mit Haupt- schulab- schluss nach Jahrgang 10	mit mittlerem Schulab- schluss (Fachoberschulreife)		mit Fachhoch- schul- reife	mit Hoch- schul- reife	ins- gesamt	
	zusammen	darunter mit Qualifikation		zusammen	darunter mit Qualifikation				
Noch: Kreisfreie Städte									
Köln	a	35	–	215	259	154	77	246	832
	b	21	–	108	123	74	42	141	435
	c	11	–	72	70	35	7	21	181
	d	5	–	32	41	20	2	8	88
Leverkusen	a	–	–	–	–	–	–	–	–
	b	–	–	–	–	–	–	–	–
	c	–	–	–	–	–	–	–	–
	d	–	–	–	–	–	–	–	–
Kreise									
Aachen	a	–	–	–	–	–	21	74	95
	b	–	–	–	–	–	13	36	49
	c	–	–	–	–	–	1	2	3
	d	–	–	–	–	–	1	–	1
Düren	a	–	–	–	–	–	–	–	–
	b	–	–	–	–	–	–	–	–
	c	–	–	–	–	–	–	–	–
	d	–	–	–	–	–	–	–	–
Rhein-Erft-Kreis	a	–	–	–	–	–	–	–	–
	b	–	–	–	–	–	–	–	–
	c	–	–	–	–	–	–	–	–
	d	–	–	–	–	–	–	–	–
Euskirchen	a	–	–	–	–	–	–	–	–
	b	–	–	–	–	–	–	–	–
	c	–	–	–	–	–	–	–	–
	d	–	–	–	–	–	–	–	–
Heinsberg	a	–	–	1	1	1	–	69	71
	b	–	–	–	–	–	–	42	42
	c	–	–	–	–	–	–	–	–
	d	–	–	–	–	–	–	–	–
Oberbergischer Kreis	a	–	–	–	–	–	–	–	–
	b	–	–	–	–	–	–	–	–
	c	–	–	–	–	–	–	–	–
	d	–	–	–	–	–	–	–	–
Rheinisch-Bergischer Kreis	a	–	–	–	–	–	–	–	–
	b	–	–	–	–	–	–	–	–
	c	–	–	–	–	–	–	–	–
	d	–	–	–	–	–	–	–	–
Rhein-Sieg-Kreis	a	–	–	–	–	–	40	60	100
	b	–	–	–	–	–	14	32	46
	c	–	–	–	–	–	4	–	4
	d	–	–	–	–	–	3	–	3

Noch: 3. Schulabgänger/-innen im Abgangsjahr 2007

Verwaltungsbezirk a = Zusammen b = weiblich c = Ausländer/-innen zusammen d = Ausländerinnen		Schulabgänger/-innen							insgesamt
		mit Hauptschulabschluss nach Jahrgang 09		mit Hauptschulabschluss nach Jahrgang 10	mit mittlerem Schulabschluss (Fachoberschulreife)		mit Fachhochschulreife	mit Hochschulreife	
		zusammen	darunter mit Qualifikation		zusammen	darunter mit Qualifikation			
Regierungsbezirk Münster	a	161	–	166	320	142	202	342	1 191
	b	82	–	93	159	69	98	193	625
	c	38	–	39	48	27	46	25	196
	d	20	–	20	30	17	24	15	109
davon									
kreisfreie Städte	a	139	–	123	185	120	120	193	760
	b	68	–	79	82	58	56	106	391
	c	30	–	26	38	25	16	16	126
	d	16	–	15	23	16	7	11	72
Kreise	a	22	–	43	135	22	82	149	431
	b	14	–	14	77	11	42	87	234
	c	8	–	13	10	2	30	9	70
	d	4	–	5	7	1	17	4	37
Kreisfreie Stadt									
Bielefeld	a	43	–	40	111	111	48	287	529
	b	23	–	18	61	61	20	168	290
	c	2	–	10	27	27	3	18	60
	d	2	–	5	12	12	2	10	31
Kreise									
Gütersloh	a	–	–	–	–	–	–	–	–
	b	–	–	–	–	–	–	–	–
	c	–	–	–	–	–	–	–	–
	d	–	–	–	–	–	–	–	–
Herford	a	–	–	–	–	–	–	–	–
	b	–	–	–	–	–	–	–	–
	c	–	–	–	–	–	–	–	–
	d	–	–	–	–	–	–	–	–
Höxter	a	–	–	–	–	–	–	–	–
	b	–	–	–	–	–	–	–	–
	c	–	–	–	–	–	–	–	–
	d	–	–	–	–	–	–	–	–
Lippe	a	–	–	–	–	–	–	–	–
	b	–	–	–	–	–	–	–	–
	c	–	–	–	–	–	–	–	–
	d	–	–	–	–	–	–	–	–
Minden-Lübbecke	a	3	–	4	39	17	19	59	124
	b	2	–	2	18	8	4	32	58
	c	–	–	–	2	2	–	–	2
	d	–	–	–	2	2	–	–	2
Paderborn	a	23	–	13	54	45	43	108	241
	b	7	–	4	33	28	16	47	107
	c	–	–	–	3	2	–	–	3
	d	–	–	–	1	–	–	–	1

Noch: 3. Schulabgänger/-innen im Abgangsjahr 2007

Verwaltungsbezirk a = Zusammen b = weiblich c = Ausländer/-innen zusammen d = Ausländerinnen		Schulabgänger/-innen							insgesamt
		mit Hauptschulabschluss nach Jahrgang 09		mit Hauptschulabschluss nach Jahrgang 10	mit mittlerem Schulabschluss (Fachoberschulreife)		mit Fachhochschulreife	mit Hochschulreife	
		zusammen	darunter mit Qualifikation		zusammen	darunter mit Qualifikation			
Noch: Kreise									
Märkischer Kreis	a	-	-	-	-	-	-	-	-
	b	-	-	-	-	-	-	-	-
	c	-	-	-	-	-	-	-	-
	d	-	-	-	-	-	-	-	-
Olpe									
	a	-	-	-	-	-	-	-	-
	b	-	-	-	-	-	-	-	-
	c	-	-	-	-	-	-	-	-
	d	-	-	-	-	-	-	-	-
Siegen-Wittgenstein									
	a	6	-	-	50	36	41	82	179
	b	6	-	-	25	20	19	29	79
	c	-	-	-	9	5	6	3	18
	d	-	-	-	1	1	4	-	5
Soest									
	a	3	-	5	20	18	41	96	165
	b	1	-	3	11	10	23	69	107
	c	-	-	1	-	-	2	5	8
	d	-	-	-	-	-	2	4	6
Unna									
	a	-	-	-	23	23	44	18	85
	b	-	-	-	11	11	25	12	48
	c	-	-	-	4	4	1	-	5
	d	-	-	-	2	2	1	-	3
Regierungsbezirk Arnsberg									
	a	54	-	48	374	183	324	652	1 452
	b	29	-	23	176	99	154	376	758
	c	9	-	3	74	25	40	41	167
	d	5	-	1	32	14	24	25	87
davon									
kreisfreie Städte									
	a	42	-	43	267	92	187	421	960
	b	21	-	20	120	49	85	249	495
	c	8	-	2	61	16	30	33	134
	d	5	-	1	29	11	17	21	73
Kreise									
	a	12	-	5	107	91	137	231	492
	b	8	-	3	56	50	69	127	263
	c	1	-	1	13	9	10	8	33
	d	-	-	-	3	3	7	4	14
Nordrhein-Westfalen									
	a	474	-	690	1 986	1 037	1 117	2 572	6 839
	b	236	-	347	973	529	498	1 426	3 480
	c	107	-	162	407	193	150	163	989
	d	53	-	74	202	99	76	83	488
kreisfreie Städte									
	a	390	-	594	1 543	827	652	1 660	4 839
	b	196	-	304	733	419	289	938	2 460
	c	91	-	145	355	168	92	126	809
	d	47	-	66	176	90	45	73	407
Kreise									
	a	84	-	96	443	210	465	912	2 000
	b	40	-	43	240	110	209	488	1 020
	c	16	-	17	52	25	58	37	180
	d	6	-	8	26	9	31	10	81

4. Lehrergrunddaten 2007/2008

Verwaltungsbezirk	Lehrer/-innen													
	ins- gesamt	in % aller Lehrer/ -innen	weiblich			ausländisch			darunter					
			Anzahl	in % aller Lehre- rinnen	in % von Spalte 1	Anzahl	in % aller Lehrer/ -innen	in % von Spalte 1	hauptamtlich/BAT			vollzeitbeschäftigt		
									Anzahl	in % aller Lehrer/ -innen	in % von Spalte 1	Anzahl	in % aller Lehrer/ -innen	in % von Spalte 1
1	2	3	4	5	6	7	8	9	10	11	12	13	14	
Kreisfreie Städte														
Düsseldorf	71	3,9	27	3,0	38,0	–	–	–	71	4,0	100,0	54	4,2	76,1
Duisburg	20	1,1	9	1,0	45,0	–	–	–	20	1,1	100,0	16	1,3	80,0
Essen	76	4,2	38	4,3	50,0	1	4,5	1,3	75	4,2	98,7	55	4,3	72,4
Krefeld	14	0,8	3	0,3	21,4	–	–	–	14	0,8	100,0	12	0,9	85,7
Mönchengladbach	31	1,7	18	2,0	58,1	–	–	–	31	1,8	100,0	17	1,3	54,8
Mülheim an der Ruhr	–	–	–	–	–	–	–	–	–	–	–	–	–	–
Oberhausen	32	1,8	16	1,8	50,0	2	9,1	6,3	32	1,8	100,0	25	2,0	78,1
Remscheid	11	0,6	8	0,9	72,7	1	4,5	9,1	11	0,6	100,0	7	0,6	63,6
Solingen	–	–	–	–	–	–	–	–	–	–	–	–	–	–
Wuppertal	73	4,0	34	3,8	46,6	–	–	–	72	4,1	98,6	48	3,8	65,8
Kreise														
Kleve	–	–	–	–	–	–	–	–	–	–	–	–	–	–
Mettmann	14	0,8	10	1,1	71,4	–	–	–	14	0,8	100,0	5	0,4	35,7
Rhein-Kreis Neuss	54	3,0	23	2,6	42,6	2	9,1	3,7	52	2,9	96,3	35	2,8	64,8
Viersen	30	1,7	15	1,7	50,0	–	–	–	30	1,7	100,0	26	2,0	86,7
Wesel	–	–	–	–	–	–	–	–	–	–	–	–	–	–
Regierungsbezirk Düsseldorf	426	23,5	201	22,5	47,2	6	27,3	1,4	422	23,9	99,1	300	23,6	70,4
davon														
kreisfreie Städte	328	18,1	153	17,1	46,6	4	18,2	1,2	326	18,4	99,4	234	18,4	71,3
Kreise	98	5,4	48	5,4	49,0	2	9,1	2,0	96	5,4	98,0	66	5,2	67,3
Kreisfreie Städte														
Aachen	48	2,7	24	2,7	50,0	–	–	–	47	2,7	97,9	33	2,6	68,8
Bonn	111	6,1	70	7,8	63,1	2	9,1	1,8	108	6,1	97,3	58	4,6	52,3
Köln	192	10,6	111	12,4	57,8	3	13,6	1,6	192	10,9	100,0	137	10,8	71,4
Leverkusen	–	–	–	–	–	–	–	–	–	–	–	–	–	–
Kreise														
Aachen	39	2,2	22	2,5	56,4	1	4,5	2,6	39	2,2	100,0	21	1,7	53,8
Düren	–	–	–	–	–	–	–	–	–	–	–	–	–	–
Rhein-Erft-Kreis	–	–	–	–	–	–	–	–	–	–	–	–	–	–
Euskirchen	–	–	–	–	–	–	–	–	–	–	–	–	–	–
Heinsberg	24	1,3	11	1,2	45,8	1	4,5	4,2	24	1,4	100,0	22	1,7	91,7
Oberbergischer Kreis	–	–	–	–	–	–	–	–	–	–	–	–	–	–
Rheinisch-Bergischer Kreis	–	–	–	–	–	–	–	–	–	–	–	–	–	–
Rhein-Sieg-Kreis	27	1,5	12	1,3	44,4	–	–	–	27	1,5	100,0	16	1,3	59,3
Regierungsbezirk Köln	441	24,4	250	28,0	56,7	7	31,8	1,6	437	24,7	99,1	287	22,6	65,1
davon														
kreisfreie Städte	351	19,4	205	22,9	58,4	5	22,7	1,4	347	19,6	98,9	228	17,9	65,0
Kreise	90	5,0	45	5,0	50,0	2	9,1	2,2	90	5,1	100,0	59	4,6	65,6
Kreisfreie Städte														
Bottrop	–	–	–	–	–	–	–	–	–	–	–	–	–	–
Gelsenkirchen	70	3,9	38	4,3	54,3	1	4,5	1,4	70	4,0	100,0	60	4,7	85,7
Münster	83	4,6	46	5,1	55,4	–	–	–	79	4,5	95,2	49	3,9	59,0
Kreise														
Borken	51	2,8	20	2,2	39,2	–	–	–	51	2,9	100,0	46	3,6	90,2
Coesfeld	–	–	–	–	–	–	–	–	–	–	–	–	–	–
Recklinghausen	–	–	–	–	–	–	–	–	–	–	–	–	–	–
Steinfurt	44	2,4	22	2,5	50,0	–	–	–	41	2,3	93,2	24	1,9	54,5
Warendorf	–	–	–	–	–	–	–	–	–	–	–	–	–	–

1) beurlaubte, langfristig erkrankte und freigestellte (Sabbatjahr) Lehrer/-innen

Noch: 4. Lehrergrunddaten 2007/2008

Verwaltungsbezirk	Lehrer/-innen													
	ins- gesamt	in % aller Lehrer/ -innen	weiblich			ausländisch			darunter					
			Anzahl	in % aller Lehre- rinnen	in % von Spalte 1	Anzahl	in % aller Lehrer/ -innen	in % von Spalte 1	hauptamtlich/BAT			vollzeitbeschäftigt		
									Anzahl	in % aller Lehrer/ -innen	in % von Spalte 1	Anzahl	in % aller Lehrer/ -innen	in % von Spalte 1
1	2	3	4	5	6	7	8	9	10	11	12	13	14	
Regierungsbezirk Münster	248	13,7	126	14,1	50,8	1	4,5	0,4	241	13,6	97,2	179	14,1	72,2
davon														
kreisfreie Städte	153	8,4	84	9,4	54,9	1	4,5	0,7	149	8,4	97,4	109	8,6	71,2
Kreise	95	5,2	42	4,7	44,2	-	-	-	92	5,2	96,8	70	5,5	73,7
Kreisfreie Stadt														
Bielefeld	173	9,6	85	9,5	49,1	-	-	-	161	9,1	93,1	106	8,3	61,3
Kreise														
Gütersloh	-	-	-	-	-	-	-	-	-	-	-	-	-	-
Herford	-	-	-	-	-	-	-	-	-	-	-	-	-	-
Höxter	-	-	-	-	-	-	-	-	-	-	-	-	-	-
Lippe	-	-	-	-	-	-	-	-	-	-	-	-	-	-
Minden-Lübbecke	32	1,8	7	0,8	21,9	-	-	-	32	1,8	100,0	29	2,3	90,6
Paderborn	65	3,6	26	2,9	40,0	1	4,5	1,5	63	3,6	96,9	52	4,1	80,0
Regierungsbezirk Detmold	270	14,9	118	13,2	43,7	1	4,5	0,4	256	14,5	94,8	187	14,7	69,3
davon														
kreisfreie Stadt	173	9,6	85	9,5	49,1	-	-	-	161	9,1	93,1	106	8,3	61,3
Kreise	97	5,4	33	3,7	34,0	1	4,5	1,0	95	5,4	97,9	81	6,4	83,5
Kreisfreie Städte														
Bochum	66	3,6	35	3,9	53,0	2	9,1	3,0	63	3,6	95,5	47	3,7	71,2
Dortmund	118	6,5	52	5,8	44,1	1	4,5	0,8	114	6,4	96,6	89	7,0	75,4
Hagen	94	5,2	44	4,9	46,8	3	13,6	3,2	91	5,1	96,8	68	5,3	72,3
Hamm	-	-	-	-	-	-	-	-	-	-	-	-	-	-
Herne	-	-	-	-	-	-	-	-	-	-	-	-	-	-
Kreise														
Ennepe-Ruhr-Kreis	-	-	-	-	-	-	-	-	-	-	-	-	-	-
Hochsauerlandkreis	20	1,1	11	1,2	55,0	-	-	-	20	1,1	100,0	15	1,2	75,0
Märkischer Kreis	-	-	-	-	-	-	-	-	-	-	-	-	-	-
Olpe	-	-	-	-	-	-	-	-	-	-	-	-	-	-
Siegen-Wittgenstein	57	3,1	22	2,5	38,6	-	-	-	54	3,1	94,7	48	3,8	84,2
Soest	45	2,5	20	2,2	44,4	1	4,5	2,2	45	2,5	100,0	35	2,8	77,8
Unna	26	1,4	15	1,7	57,7	-	-	-	26	1,5	100,0	17	1,3	65,4
Regierungsbezirk Arnsberg	426	23,5	199	22,3	46,7	7	31,8	1,6	413	23,3	96,9	319	25,1	74,9
davon														
kreisfreie Städte	278	15,4	131	14,7	47,1	6	27,3	2,2	268	15,1	96,4	204	16,0	73,4
Kreise	148	8,2	68	7,6	45,9	1	4,5	0,7	145	8,2	98,0	115	9,0	77,7
Nordrhein-Westfalen	1 811	100	894	100	49,4	22	100	1,2	1 769	100	97,7	1 272	100	70,2
davon														
kreisfreie Städte	1 283	70,8	658	73,6	51,3	16	72,7	1,2	1 251	70,7	97,5	881	69,3	68,7
Kreise	528	29,2	236	26,4	44,7	6	27,3	1,1	518	29,3	98,1	391	30,7	74,1
darunter langfristig abwesende Lehrer/-innen ¹⁾	32	1,8	22	2,5	68,8	-	-	-	32	1,8	100,0	22	1,7	68,8

5. Erteilte wöchentliche Unterrichtsstunden 2007/2008

Verwaltungsbezirk	Erteilte wöchentliche Unterrichtsstunden													je 100 Schüler/-innen
	der Lehrer/-innen										darunter Mehrarbeit			
	insgesamt	in % aller Stunden	weiblich		davon						Anzahl	in % von Sp. 1	je Lehrer/-in mit Mehrarbeit	
			Anzahl	in % von Sp. 1	hauptamtlich/BAT			na/nb/Nicht-BAT						
Anzahl					in % von Sp. 1	je ha/BAT-Lehrer/-in	Anzahl	in % von Sp. 1	je na/nb/Nicht-BAT-Lehrer/-in					
1	2	3	4	5	6	7	8	9	10	11	12	13	14	
Kreisfreie Städte														
Düsseldorf	1 233,0	3,9	479,0	38,8	1 233,0	100,0	17,4	-	-	-	-	-	-	117,3
Duisburg	367,0	1,2	157,0	42,8	367,0	100,0	18,4	-	-	-	-	-	-	118,8
Essen	1 294,0	4,1	629,0	48,6	1 287,0	99,5	17,2	7,0	0,5	7,0	16,0	1,2	4,0	118,8
Krefeld	304,0	1,0	66,0	21,7	304,0	100,0	21,7	-	-	-	-	-	-	71,2
Mönchengladbach	559,0	1,8	298,0	53,3	559,0	100,0	18,0	-	-	-	-	-	-	89,2
Mülheim an der Ruhr	-	-	-	-	-	-	-	-	-	-	-	-	-	-
Oberhausen	552,0	1,8	290,0	52,5	552,0	100,0	17,3	-	-	-	-	-	-	182,2
Remscheid	203,0	0,6	151,0	74,4	203,0	100,0	18,5	-	-	-	-	-	-	80,9
Solingen	-	-	-	-	-	-	-	-	-	-	-	-	-	-
Wuppertal	1 239,0	3,9	515,0	41,6	1 229,0	99,2	17,1	10,0	0,8	10,0	-	-	-	117,9
Kreise														
Kleve	-	-	-	-	-	-	-	-	-	-	-	-	-	-
Mettmann	191,0	0,6	163,0	85,3	191,0	100,0	13,6	-	-	-	-	-	-	94,1
Rhein-Kreis Neuss	922,0	2,9	360,0	39,0	912,0	98,9	17,5	10,0	1,1	5,0	7,0	0,8	7,0	121,5
Viersen	585,0	1,9	298,0	50,9	585,0	100,0	19,5	-	-	-	-	-	-	117,7
Wesel	-	-	-	-	-	-	-	-	-	-	-	-	-	-
Regierungsbezirk Düsseldorf	7 449,0	23,7	3 406,0	45,7	7 422,0	99,6	17,6	27,0	0,4	6,8	23,0	0,3	4,6	113,4
davon														
kreisfreie Städte	5 751,0	18,3	2 585,0	44,9	5 734,0	99,7	17,6	17,0	0,3	8,5	16,0	0,3	4,0	112,6
Kreise	1 698,0	5,4	821,0	48,4	1 688,0	99,4	17,6	10,0	0,6	5,0	7,0	0,4	7,0	116,4
Kreisfreie Städte														
Aachen	819,0	2,6	407,0	49,7	811,0	99,0	17,3	8,0	1,0	8,0	-	-	-	100,2
Bonn	1 723,0	5,5	1 073,0	62,3	1 697,0	98,5	15,7	26,0	1,5	8,7	-	-	-	108,5
Köln	3 491,0	11,1	1 941,0	55,6	3 491,0	100,0	18,2	-	-	-	-	-	-	111,9
Leverkusen	-	-	-	-	-	-	-	-	-	-	-	-	-	-
Kreise														
Aachen	590,0	1,9	351,0	59,5	590,0	100,0	15,1	-	-	-	-	-	-	134,7
Düren	-	-	-	-	-	-	-	-	-	-	-	-	-	-
Rhein-Erft-Kreis	-	-	-	-	-	-	-	-	-	-	-	-	-	-
Euskirchen	-	-	-	-	-	-	-	-	-	-	-	-	-	-
Heinsberg	436,0	1,4	200,0	45,9	436,0	100,0	18,2	-	-	-	-	-	-	154,6
Oberbergischer Kreis	-	-	-	-	-	-	-	-	-	-	-	-	-	-
Rheinisch-Bergischer Kreis	-	-	-	-	-	-	-	-	-	-	-	-	-	-
Rhein-Sieg-Kreis	469,0	1,5	203,0	43,3	469,0	100,0	17,4	-	-	-	-	-	-	113,8
Regierungsbezirk Köln	7 528,0	23,9	4 175,0	55,5	7 494,0	99,5	17,1	34,0	0,5	8,5	-	-	-	113,1
davon														
kreisfreie Städte	6 033,0	19,2	3 421,0	56,7	5 999,0	99,4	17,3	34,0	0,6	8,5	-	-	-	109,2
Kreise	1 495,0	4,7	754,0	50,4	1 495,0	100,0	16,6	-	-	-	-	-	-	132,1
Kreisfreie Städte														
Bottrop	-	-	-	-	-	-	-	-	-	-	-	-	-	-
Gelsenkirchen	1 376,0	4,4	719,0	52,3	1 376,0	100,0	19,7	-	-	-	-	-	-	100,4
Münster	1 337,0	4,2	653,0	48,8	1 328,0	99,3	16,8	9,0	0,7	2,3	29,0	2,2	2,1	125,8

Noch: 5. Erteilte wöchentliche Unterrichtsstunden 2007/2008

Verwaltungsbezirk	Erteilte wöchentliche Unterrichtsstunden													je 100 Schüler/-innen
	der Lehrer/-innen										darunter Mehrarbeit			
	insgesamt	in % aller Stunden	weiblich		davon									
			Anzahl	in % von Sp. 1	Anzahl	in % von Sp. 1	je ha/BAT-Lehrer/-in	Anzahl	in % von Sp. 1	je na/nb/Nicht-BAT-Lehrer/-in	Anzahl	in % von Sp. 1	je Lehrer/-in mit Mehrarbeit	
1	2	3	4	5	6	7	8	9	10	11	12	13	14	
Kreise														
Borken	988,0	3,1	403,0	40,8	988,0	100,0	19,4	-	-	-	4,0	0,4	4,0	115,4
Coesfeld	-	-	-	-	-	-	-	-	-	-	-	-	-	-
Recklinghausen	-	-	-	-	-	-	-	-	-	-	-	-	-	-
Steinfurt	706,0	2,2	347,0	49,2	689,0	97,6	16,8	17,0	2,4	5,7	-	-	-	128,4
Warendorf	-	-	-	-	-	-	-	-	-	-	-	-	-	-
Regierungsbezirk Münster	4 407,0	14,0	2 122,0	48,2	4 381,0	99,4	18,2	26,0	0,6	3,7	33,0	0,7	2,2	114,8
davon														
kreisfreie Städte	2 713,0	8,6	1 372,0	50,6	2 704,0	99,7	18,1	9,0	0,3	2,3	29,0	1,1	2,1	111,5
Kreise	1 694,0	5,4	750,0	44,3	1 677,0	99,0	18,2	17,0	1,0	5,7	4,0	0,2	4,0	120,5
Kreisfreie Stadt														
Bielefeld	2 613,0	8,3	1 208,0	46,2	2 518,0	96,4	15,6	95,0	3,6	7,9	-	-	-	124,4
Kreise														
Gütersloh	-	-	-	-	-	-	-	-	-	-	-	-	-	-
Herford	-	-	-	-	-	-	-	-	-	-	-	-	-	-
Höxter	-	-	-	-	-	-	-	-	-	-	-	-	-	-
Lippe	-	-	-	-	-	-	-	-	-	-	-	-	-	-
Minden-Lübbecke	620,0	2,0	143,0	23,1	620,0	100,0	19,4	-	-	-	-	-	-	105,8
Paderborn	1 130,0	3,6	449,0	39,7	1 118,0	98,9	17,7	12,0	1,1	6,0	4,5	0,4	0,9	128,7
Regierungsbezirk Detmold	4 363,0	13,9	1 800,0	41,3	4 256,0	97,5	16,6	107,0	2,5	7,6	4,5	0,1	0,9	122,4
davon														
kreisfreie Stadt	2 613,0	8,3	1 208,0	46,2	2 518,0	96,4	15,6	95,0	3,6	7,9	-	-	-	124,4
Kreise	1 750,0	5,6	592,0	33,8	1 738,0	99,3	18,3	12,0	0,7	6,0	4,5	0,3	0,9	119,5
Kreisfreie Städte														
Bochum	1 184,0	3,8	647,0	54,6	1 165,0	98,4	18,5	19,0	1,6	6,3	-	-	-	99,3
Dortmund	2 079,0	6,6	876,0	42,1	2 059,0	99,0	18,1	20,0	1,0	5,0	12,0	0,6	3,0	121,2
Hagen	1 741,7	5,5	805,3	46,2	1 713,7	98,4	18,8	28,0	1,6	9,3	-	-	-	114,5
Hamm	-	-	-	-	-	-	-	-	-	-	-	-	-	-
Herne	-	-	-	-	-	-	-	-	-	-	-	-	-	-
Kreise														
Ennepe-Ruhr-Kreis	-	-	-	-	-	-	-	-	-	-	-	-	-	-
Hochsauerlandkreis	383,0	1,2	213,0	55,6	383,0	100,0	19,2	-	-	-	-	-	-	134,9
Märkischer Kreis	-	-	-	-	-	-	-	-	-	-	-	-	-	-
Olpe	-	-	-	-	-	-	-	-	-	-	-	-	-	-
Siegen-Wittgenstein	995,0	3,2	373,0	37,5	974,0	97,9	18,0	21,0	2,1	7,0	2,0	0,2	2,0	140,3
Soest	864,0	2,7	391,0	45,3	864,0	100,0	19,2	-	-	-	-	-	-	115,0
Unna	482,0	1,5	274,0	56,8	482,0	100,0	18,5	-	-	-	-	-	-	123,0
Regierungsbezirk Arnsberg	7 728,7	24,6	3 579,3	46,3	7 640,7	98,9	18,5	88,0	1,1	6,8	14,0	0,2	2,8	117,7
davon														
kreisfreie Städte	5 004,7	15,9	2 328,3	46,5	4 937,7	98,7	18,4	67,0	1,3	6,7	12,0	0,2	3,0	113,0
Kreise	2 724,0	8,7	1 251,0	45,9	2 703,0	99,2	18,6	21,0	0,8	7,0	2,0	0,1	2,0	127,5
Nordrhein-Westfalen	31 475,7	100	15 082,3	47,9	31 193,7	99,1	17,6	282,0	0,9	6,7	74,5	0,2	2,5	115,8
davon														
kreisfreie Städte	22 114,7	70,3	10 914,3	49,4	21 892,7	99,0	17,5	222,0	1,0	6,9	57,0	0,3	2,6	112,9
Kreise	9 361,0	29,7	4 168,0	44,5	9 301,0	99,4	18,0	60,0	0,6	6,0	17,5	0,2	2,2	123,2

Gesamtübersichten

1. Schüler/-innen 2007/2008 nach Schuljahrgang und schulischer Herkunft

Schuljahrgang Bildungsstufe	Schüler/-innen											
	mit der schulischen Herkunft aus									mit sonstiger Herkunft ²⁾	ins- gesamt	
	Ein- schu- lungen	dem Schul- kinder- garten	der Grund- schule	der Haupt- schule	der Real- schule	dem Gymna- sium	der Gesamt- schule	der freien Waldorf- schule	der Förder- schule ¹⁾			
a = Zusammen b = weiblich c = Ausländer/-innen zusammen d = Ausländerinnen												
Grundschule												
00 ³⁾	a	–	–	–	–	–	–	–	–	–	–	–
	b	–	–	–	–	–	–	–	–	–	–	–
	c	–	–	–	–	–	–	–	–	–	–	–
	d	–	–	–	–	–	–	–	–	–	–	–
Schuleingangsphase (EP)	a	60 105	490	62 853	–	–	–	–	3	39	10	123 500
	b	29 447	226	30 946	–	–	–	–	1	11	7	60 638
	c	6 599	113	8 556	–	–	–	–	1	2	9	15 280
	d	3 234	57	4 298	–	–	–	–	–	1	7	7 597
01	a	113 712	274	2 279	–	–	–	–	–	34	93	116 392
	b	55 650	142	1 013	–	–	–	–	–	6	42	56 853
	c	13 528	67	641	–	–	–	–	–	3	85	14 324
	d	6 652	32	315	–	–	–	–	–	–	39	7 038
02	a	–	16	116 641	–	–	–	–	10	81	117	116 865
	b	–	8	57 498	–	–	–	–	4	25	60	57 595
	c	–	1	16 675	–	–	–	–	–	6	106	16 788
	d	–	–	8 189	–	–	–	–	–	–	55	8 244
03	a	–	–	181 081	–	–	–	–	12	165	147	181 405
	b	–	–	88 589	–	–	–	–	5	36	67	88 697
	c	–	–	27 554	–	–	–	–	–	12	127	27 693
	d	–	–	13 415	–	–	–	–	–	2	57	13 474
04	a	–	–	182 416	–	–	–	–	6	30	194	182 646
	b	–	–	89 810	–	–	–	–	3	11	103	89 927
	c	–	–	27 206	–	–	–	–	–	3	172	27 381
	d	–	–	13 389	–	–	–	–	–	2	91	13 482
ohne Jahrgang ⁴⁾	a	72	6	219	–	–	–	–	–	8	–	305
	b	33	3	116	–	–	–	–	–	1	–	153
	c	8	–	26	–	–	–	–	–	–	–	34
	d	4	–	9	–	–	–	–	–	–	–	13
Insgesamt	a	173 889	786	545 489	–	–	–	–	31	357	561	721 113
	b	85 130	379	267 972	–	–	–	–	13	90	279	353 863
	c	20 135	181	80 658	–	–	–	–	1	26	499	101 500
	d	9 890	89	39 615	–	–	–	–	–	5	249	49 848
Hauptschule												
05	a	–	–	28 448	385	50	2	17	4	630	195	29 731
	b	–	–	12 574	149	19	–	3	1	165	86	12 997
	c	–	–	6 515	212	11	–	2	–	86	186	7 012
	d	–	–	2 999	96	4	–	1	–	19	82	3 201
06	a	–	–	–	29 776	653	32	129	2	68	172	30 832
	b	–	–	–	12 663	246	10	55	–	18	66	13 058
	c	–	–	–	6 883	135	10	21	–	10	154	7 213
	d	–	–	–	2 985	62	4	8	–	5	58	3 122
07	a	–	–	–	33 512	3 537	138	164	11	59	253	37 674
	b	–	–	–	14 337	1 335	44	67	4	11	117	15 915
	c	–	–	–	7 631	798	32	22	–	6	237	8 726
	d	–	–	–	3 417	327	11	9	–	2	109	3 875
08	a	–	–	–	40 709	1 259	91	160	9	52	308	42 588
	b	–	–	–	17 217	547	42	79	4	9	126	18 024
	c	–	–	–	9 156	183	14	22	–	10	266	9 651
	d	–	–	–	4 087	78	5	12	–	4	112	4 298
09	a	–	–	–	46 884	1 665	143	267	10	53	221	49 243
	b	–	–	–	20 100	802	44	128	4	16	92	21 186
	c	–	–	–	9 927	210	22	35	–	10	184	10 388
	d	–	–	–	4 410	99	7	19	–	3	77	4 615
10	a	–	–	–	42 595	270	81	67	1	62	62	43 138
	b	–	–	–	18 927	131	38	30	1	28	32	19 187
	c	–	–	–	8 261	38	8	9	–	14	47	8 377
	d	–	–	–	3 916	17	5	3	–	7	26	3 974

1) Förderschule im Bereich G/H und Förderschule im Bereich R/Gy – 2) Berufsbildende Schulen, Kollegschule, Aussiedler/-innen, Ausland, keine Schule – 3) Frühförderung – 4) Förderung geistige Entwicklung in Integrationsklassen – 5) einschließlich ausgesiedelter Abiturienten, die an Sonderlehrgängen teilnehmen – 6) einschließlich des Studienkollegs – 7) Klassen für geistige Entwicklung und Schule für Kranke sowie Klassen des angegliederten berufsbildenden Bereiches

Noch: 1. Schüler/-innen 2007/2008 nach Schuljahrgang und schulischer Herkunft

Schuljahrgang Bildungsstufe	Schüler/-innen											
	mit der schulischen Herkunft aus									mit sonstiger Herkunft ²⁾	ins- gesamt	
	Ein- schu- lungen	dem Schul- kinder- garten	der Grund- schule	der Haupt- schule	der Real- schule	dem Gymna- sium	der Gesamt- schule	der freien Waldorf- schule	der Förder- schule ¹⁾			
a = Zusammen b = weiblich c = Ausländer/-innen zusammen d = Ausländerinnen												
noch: Hauptschule												
ohne Jahrgang ⁴⁾	a	–	–	6	59	–	–	–	–	–	–	65
	b	–	–	3	29	–	–	–	–	–	–	32
	c	–	–	–	7	–	–	–	–	–	–	7
	d	–	–	–	2	–	–	–	–	–	–	2
Insgesamt	a	–	–	28 454	193 920	7 434	487	804	37	924	1 211	233 271
	b	–	–	12 577	83 422	3 080	178	362	14	247	519	100 399
	c	–	–	6 515	42 077	1 375	86	111	–	136	1 074	51 374
	d	–	–	2 999	18 913	587	32	52	–	40	464	23 087
Volksschule												
Schuleingangsphase (EP)	a	5	–	5	–	–	–	–	–	–	–	10
	b	2	–	3	–	–	–	–	–	–	–	5
	c	–	–	–	–	–	–	–	–	–	–	–
	d	–	–	–	–	–	–	–	–	–	–	–
01	a	26	–	–	–	–	–	–	–	–	–	26
	b	17	–	–	–	–	–	–	–	–	–	17
	c	–	–	–	–	–	–	–	–	–	–	–
	d	–	–	–	–	–	–	–	–	–	–	–
02	a	–	–	42	–	–	–	–	–	–	–	42
	b	–	–	18	–	–	–	–	–	–	–	18
	c	–	–	1	–	–	–	–	–	–	–	1
	d	–	–	1	–	–	–	–	–	–	–	1
03	a	–	–	29	–	–	–	–	–	–	6	35
	b	–	–	10	–	–	–	–	–	–	2	12
	c	–	–	2	–	–	–	–	–	–	–	2
	d	–	–	–	–	–	–	–	–	–	–	–
04	a	–	–	21	–	–	–	–	–	–	5	26
	b	–	–	7	–	–	–	–	–	–	3	10
	c	–	–	–	–	–	–	–	–	–	–	–
	d	–	–	–	–	–	–	–	–	–	–	–
Primarstufe	a	31	–	97	–	–	–	–	–	–	11	139
	b	19	–	38	–	–	–	–	–	–	5	62
	c	–	–	3	–	–	–	–	–	–	–	3
	d	–	–	1	–	–	–	–	–	–	–	1
05	a	–	–	53	–	1	–	–	–	–	11	65
	b	–	–	23	–	–	–	–	–	–	5	28
	c	–	–	7	–	–	–	–	–	–	2	9
	d	–	–	3	–	–	–	–	–	–	–	3
06	a	–	–	–	62	–	–	–	–	–	10	72
	b	–	–	–	23	–	–	–	–	–	6	29
	c	–	–	–	10	–	–	–	–	–	1	11
	d	–	–	–	2	–	–	–	–	–	–	2
07	a	–	–	–	60	–	–	–	–	–	12	72
	b	–	–	–	26	–	–	–	–	–	4	30
	c	–	–	–	5	–	–	–	–	–	1	6
	d	–	–	–	2	–	–	–	–	–	–	2
08	a	–	–	–	56	–	–	–	–	–	11	67
	b	–	–	–	28	–	–	–	–	–	6	34
	c	–	–	–	7	–	–	–	–	–	–	7
	d	–	–	–	4	–	–	–	–	–	–	4
09	a	–	–	–	57	1	–	–	–	–	10	68
	b	–	–	–	25	1	–	–	–	–	5	31
	c	–	–	–	5	–	–	–	–	–	1	6
	d	–	–	–	2	–	–	–	–	–	1	3
10	a	–	–	–	54	–	–	–	–	–	11	65
	b	–	–	–	25	–	–	–	–	–	5	30
	c	–	–	–	6	–	–	–	–	–	–	6
	d	–	–	–	2	–	–	–	–	–	–	2

Noch: 1. Schüler/-innen 2007/2008 nach Schuljahrgang und schulischer Herkunft

Schuljahrgang Bildungsstufe	Schüler/-innen											
	mit der schulischen Herkunft aus									mit sonstiger Herkunft ²⁾	ins- gesamt	
	Ein- schu- lungen	dem Schul- kinder- garten	der Grund- schule	der Haupt- schule	der Real- schule	dem Gymna- sium	der Gesamt- schule	der freien Waldorf- schule	der Förder- schule ¹⁾			
a = Zusammen b = weiblich c = Ausländer/-innen zusammen d = Ausländerinnen												
noch: Volksschule												
Sekundarstufe I	a	–	–	53	289	2	–	–	–	–	65	409
	b	–	–	23	127	1	–	–	–	–	31	182
	c	–	–	7	33	–	–	–	–	–	5	45
	d	–	–	3	12	–	–	–	–	–	1	16
Insgesamt	a	31	–	150	289	2	–	–	–	–	76	548
	b	19	–	61	127	1	–	–	–	–	36	244
	c	–	–	10	33	–	–	–	–	–	5	48
	d	–	–	4	12	–	–	–	–	–	1	17
Realschule												
05	a	–	–	54 046	21	457	65	21	13	82	39	54 744
	b	–	–	26 422	12	160	23	10	4	17	17	26 665
	c	–	–	5 743	5	67	4	1	–	8	27	5 855
	d	–	–	2 839	5	32	–	1	–	2	10	2 889
06	a	–	–	–	209	51 505	534	81	4	6	18	52 357
	b	–	–	–	95	25 124	232	34	2	2	8	25 497
	c	–	–	–	60	5 689	53	3	–	–	14	5 819
	d	–	–	–	26	2 920	22	1	–	–	6	2 975
07	a	–	–	–	359	48 110	3 008	96	10	2	73	51 658
	b	–	–	–	194	24 036	1 306	52	3	2	31	25 624
	c	–	–	–	87	4 935	299	11	–	–	59	5 391
	d	–	–	–	47	2 541	129	11	–	–	27	2 755
08	a	–	–	–	92	53 632	1 358	60	5	4	66	55 217
	b	–	–	–	43	26 550	587	38	1	–	29	27 248
	c	–	–	–	24	5 164	85	1	–	–	53	5 327
	d	–	–	–	13	2 657	43	–	–	–	24	2 737
09	a	–	–	–	32	55 251	1 368	61	7	1	28	56 748
	b	–	–	–	16	27 844	654	28	2	–	7	28 551
	c	–	–	–	7	4 654	63	4	–	–	19	4 747
	d	–	–	–	–	2 428	38	–	–	–	7	2 473
10	a	–	–	–	1	55 402	241	11	2	2	14	55 673
	b	–	–	–	1	28 232	119	10	–	2	6	28 370
	c	–	–	–	–	4 341	15	1	1	–	9	4 367
	d	–	–	–	–	2 331	6	1	–	–	4	2 342
ohne Jahrgang ⁴⁾	a	–	–	4	–	12	–	–	–	–	–	16
	b	–	–	1	–	9	–	–	–	–	–	10
	c	–	–	–	–	–	–	–	–	–	–	–
	d	–	–	–	–	–	–	–	–	–	–	–
Insgesamt	a	–	–	54 050	714	264 369	6 574	330	41	97	238	326 413
	b	–	–	26 423	361	131 955	2 921	172	12	23	98	161 965
	c	–	–	5 743	183	24 850	519	21	1	8	181	31 506
	d	–	–	2 839	91	12 909	238	14	–	2	78	16 171
Gymnasium												
05	a	–	–	72 890	10	10	198	6	80	12	68	73 274
	b	–	–	37 791	6	6	59	3	43	3	36	37 947
	c	–	–	3 204	3	1	22	–	2	–	40	3 272
	d	–	–	1 681	3	1	8	–	1	–	22	1 716
06	a	–	–	–	15	193	71 429	37	11	–	42	71 727
	b	–	–	–	10	96	37 249	15	8	–	25	37 403
	c	–	–	–	5	21	3 326	3	–	–	29	3 384
	d	–	–	–	4	13	1 782	2	–	–	20	1 821
07	a	–	–	–	12	308	64 582	40	9	1	43	64 995
	b	–	–	–	3	178	34 115	20	5	–	21	34 342
	c	–	–	–	2	35	2 819	2	–	–	25	2 883
	d	–	–	–	1	24	1 520	1	–	–	14	1 560

Noch: 1. Schüler/-innen 2007/2008 nach Schuljahrgang und schulischer Herkunft

Schuljahrgang Bildungsstufe	Schüler/-innen											
	mit der schulischen Herkunft aus										mit sonstiger Herkunft ²⁾	ins- gesamt
	Ein- schu- lungen	dem Schul- kinder- garten	der Grund- schule	der Haupt- schule	der Real- schule	dem Gymna- sium	der Gesamt- schule	der freien Waldorf- schule	der Förder- schule ¹⁾			
a = Zusammen b = weiblich c = Ausländer/-innen zusammen d = Ausländerinnen												
noch: Gymnasium												
08	a	–	–	–	7	98	65 931	30	9	–	58	66 133
	b	–	–	–	3	65	34 822	17	5	–	28	34 940
	c	–	–	–	5	11	2 925	3	–	–	43	2 987
	d	–	–	–	3	11	1 542	2	–	–	26	1 584
09	a	–	–	–	5	46	63 903	19	15	–	63	64 051
	b	–	–	–	2	25	33 928	8	9	–	36	34 008
	c	–	–	–	3	6	2 820	3	–	–	44	2 876
	d	–	–	–	2	3	1 523	1	–	–	31	1 560
10	a	–	–	–	4	7	61 528	17	10	–	50	61 616
	b	–	–	–	2	5	33 110	10	6	–	23	33 156
	c	–	–	–	1	1	2 598	2	–	–	17	2 619
	d	–	–	–	1	–	1 403	2	–	–	10	1 416
Sekundarstufe I	a	–	–	72 890	53	662	327 571	149	134	13	324	401 796
	b	–	–	37 791	26	375	173 283	73	76	3	169	211 796
	c	–	–	3 204	19	75	14 510	13	2	–	198	18 021
	d	–	–	1 681	14	52	7 778	8	1	–	123	9 657
11	a	–	–	–	507	7 654	58 774	293	10	–	207	67 445
	b	–	–	–	273	4 581	31 991	179	5	–	107	37 136
	c	–	–	–	90	567	2 746	12	–	–	66	3 481
	d	–	–	–	57	318	1 556	9	–	–	35	1 975
12	a	–	–	–	–	–	63 243	114	2	–	37	63 396
	b	–	–	–	–	–	34 794	61	1	–	19	34 875
	c	–	–	–	–	–	3 226	2	–	–	15	3 243
	d	–	–	–	–	–	1 829	1	–	–	8	1 838
13 ⁵⁾	a	–	–	–	–	–	56 332	61	–	–	5	56 398
	b	–	–	–	–	–	31 373	31	–	–	2	31 406
	c	–	–	–	–	–	2 685	–	–	–	1	2 686
	d	–	–	–	–	–	1 529	–	–	–	–	1 529
Sekundarstufe II	a	–	–	–	507	7 654	178 349	468	12	–	249	187 239
	b	–	–	–	273	4 581	98 158	271	6	–	128	103 417
	c	–	–	–	90	567	8 657	14	–	–	82	9 410
	d	–	–	–	57	318	4 914	10	–	–	43	5 342
ohne Jahrgang ⁴⁾	a	–	–	–	–	–	5	–	–	–	–	5
	b	–	–	–	–	–	3	–	–	–	–	3
	c	–	–	–	–	–	–	–	–	–	–	–
	d	–	–	–	–	–	–	–	–	–	–	–
Insgesamt	a	–	–	72 890	560	8 316	505 925	617	146	13	573	589 040
	b	–	–	37 791	299	4 956	271 444	344	82	3	297	315 216
	c	–	–	3 204	109	642	23 167	27	2	–	280	27 431
	d	–	–	1 681	71	370	12 692	18	1	–	166	14 999
Gesamtschule												
05	a	–	–	31 874	7	13	5	122	7	159	41	32 228
	b	–	–	15 958	2	3	2	46	5	44	15	16 075
	c	–	–	5 401	1	–	–	29	1	20	30	5 482
	d	–	–	2 803	–	–	–	12	1	7	12	2 835
06	a	–	–	–	44	119	118	31 501	1	5	18	31 806
	b	–	–	–	23	61	55	15 630	–	–	7	15 776
	c	–	–	–	17	21	7	5 296	–	–	16	5 357
	d	–	–	–	9	11	3	2 742	–	–	7	2 772
07	a	–	–	–	61	283	317	31 465	2	4	28	32 160
	b	–	–	–	28	132	157	15 541	1	–	14	15 873
	c	–	–	–	15	38	23	5 319	–	–	24	5 419
	d	–	–	–	6	17	14	2 715	–	–	12	2 764
08	a	–	–	–	59	135	164	31 500	6	3	12	31 879
	b	–	–	–	28	71	72	15 536	2	2	7	15 718
	c	–	–	–	17	13	9	5 293	–	1	8	5 341
	d	–	–	–	9	11	4	2 769	–	–	5	2 798

Noch: 1. Schüler/-innen 2007/2008 nach Schuljahrgang und schulischer Herkunft

Schuljahrgang Bildungsstufe	Schüler/-innen											
	mit der schulischen Herkunft aus										mit sonstiger Herkunft ²⁾	ins- gesamt
	Ein- schu- lungen	dem Schul- kinder- garten	der Grund- schule	der Haupt- schule	der Real- schule	dem Gymna- sium	der Gesamt- schule	der freien Waldorf- schule	der Förder- schule ¹⁾			
a = Zusammen b = weiblich c = Ausländer/-innen zusammen d = Ausländerinnen												
noch: Gesamtschule												
09	a	–	–	–	79	122	154	33 023	4	5	61	33 448
	b	–	–	–	33	70	79	16 237	2	–	34	16 455
	c	–	–	–	21	4	2	5 441	–	1	58	5 527
	d	–	–	–	12	3	1	2 854	–	–	31	2 901
10	a	–	–	–	30	70	137	30 427	3	–	47	30 714
	b	–	–	–	14	39	70	14 982	2	–	23	15 130
	c	–	–	–	11	3	12	4 844	–	–	34	4 904
	d	–	–	–	6	–	9	2 516	–	–	15	2 546
Sekundarstufe I	a	–	–	31 874	280	742	895	158 038	23	176	207	192 235
	b	–	–	15 958	128	376	435	77 972	12	46	100	95 027
	c	–	–	5 401	82	79	53	26 222	1	22	170	32 030
	d	–	–	2 803	42	42	31	13 608	1	7	82	16 616
11	a	–	–	–	896	2 586	555	10 547	9	–	224	14 817
	b	–	–	–	445	1 459	293	5 442	2	–	129	7 770
	c	–	–	–	257	267	55	1 541	–	–	65	2 185
	d	–	–	–	138	151	31	843	–	–	31	1 194
12	a	–	–	–	–	–	237	13 220	3	–	23	13 483
	b	–	–	–	–	–	114	7 271	–	–	13	7 398
	c	–	–	–	–	–	26	2 006	–	–	7	2 039
	d	–	–	–	–	–	12	1 168	–	–	3	1 183
13 ⁵⁾	a	–	–	–	–	–	11	11 539	–	–	–	11 550
	b	–	–	–	–	–	6	6 338	–	–	–	6 344
	c	–	–	–	–	–	1	1 703	–	–	–	1 704
	d	–	–	–	–	–	–	967	–	–	–	967
Sekundarstufe II	a	–	–	–	896	2 586	803	35 306	12	–	247	39 850
	b	–	–	–	445	1 459	413	19 051	2	–	142	21 512
	c	–	–	–	257	267	82	5 250	–	–	72	5 928
	d	–	–	–	138	151	43	2 978	–	–	34	3 344
ohne Jahrgang ⁴⁾	a	–	–	15	–	–	–	97	1	–	–	113
	b	–	–	8	–	–	–	59	1	–	–	68
	c	–	–	–	–	–	–	7	–	–	–	7
	d	–	–	–	–	–	–	4	–	–	–	4
Insgesamt	a	–	–	31 889	1 176	3 328	1 698	193 441	36	176	454	232 198
	b	–	–	15 966	573	1 835	848	97 082	15	46	242	116 607
	c	–	–	5 401	339	346	135	31 479	1	22	242	37 965
	d	–	–	2 803	180	193	74	16 590	1	7	116	19 964
freie Waldorfschule												
Schuleingangsphase (EP)	a	15	–	–	–	–	–	–	24	–	–	39
	b	6	–	–	–	–	–	–	12	–	–	18
	c	–	–	–	–	–	–	–	1	–	–	1
	d	–	–	–	–	–	–	–	1	–	–	1
01	a	1 191	7	8	–	–	–	–	72	2	–	1 280
	b	593	3	4	–	–	–	–	29	–	–	629
	c	12	–	–	–	–	–	–	–	–	–	12
	d	5	–	–	–	–	–	–	–	–	–	5
02	a	–	–	40	–	–	–	–	1 262	5	–	1 307
	b	–	–	17	–	–	–	–	611	1	–	629
	c	–	–	1	–	–	–	–	11	–	–	12
	d	–	–	1	–	–	–	–	1	–	–	2
03	a	–	–	74	–	–	–	–	1 300	2	–	1 376
	b	–	–	42	–	–	–	–	628	2	–	672
	c	–	–	2	–	–	–	–	13	–	–	15
	d	–	–	2	–	–	–	–	5	–	–	7
04	a	–	–	61	–	–	–	–	1 444	4	1	1 510
	b	–	–	35	–	–	–	–	748	2	1	786
	c	–	–	5	–	–	–	–	29	–	–	34
	d	–	–	4	–	–	–	–	16	–	–	20

Noch: 1. Schüler/-innen 2007/2008 nach Schuljahrgang und schulischer Herkunft

Schuljahrgang Bildungsstufe	Schüler/-innen											
	mit der schulischen Herkunft aus										mit sonstiger Herkunft ²⁾	ins- gesamt
	Ein- schu- lungen	dem Schul- kinder- garten	der Grund- schule	der Haupt- schule	der Real- schule	dem Gymna- sium	der Gesamt- schule	der freien Waldorf- schule	der Förder- schule ¹⁾			
noch: freie Waldorfschule												
Primarstufe	a	1 206	7	183	–	–	–	–	4 102	13	1	5 512
	b	599	3	98	–	–	–	–	2 028	5	1	2 734
	c	12	–	8	–	–	–	–	54	–	–	74
	d	5	–	7	–	–	–	–	23	–	–	35
05	a	–	–	105	–	3	1	1	1 418	7	–	1 535
	b	–	–	54	–	1	–	1	706	2	–	764
	c	–	–	4	–	–	–	–	22	–	–	26
	d	–	–	3	–	–	–	–	5	–	–	8
06	a	–	–	–	4	9	17	7	1 422	3	1	1 463
	b	–	–	–	2	4	10	2	734	2	1	755
	c	–	–	–	–	1	–	–	26	–	1	28
	d	–	–	–	–	1	–	–	11	–	1	13
07	a	–	–	–	3	8	27	5	1 412	2	–	1 457
	b	–	–	–	1	3	11	3	717	1	–	736
	c	–	–	–	–	–	2	–	22	–	–	24
	d	–	–	–	–	–	2	–	11	–	–	13
08	a	–	–	–	7	5	7	2	1 500	–	1	1 522
	b	–	–	–	2	4	4	2	794	–	–	806
	c	–	–	–	–	–	–	–	23	–	–	23
	d	–	–	–	–	–	–	–	12	–	–	12
09	a	–	–	–	4	5	11	3	1 266	3	1	1 293
	b	–	–	–	1	2	5	2	663	–	–	673
	c	–	–	–	2	–	1	–	14	–	1	18
	d	–	–	–	–	–	1	–	7	–	–	8
10	a	–	–	–	1	3	7	3	1 390	2	2	1 408
	b	–	–	–	1	3	4	3	720	1	1	733
	c	–	–	–	–	–	1	–	28	–	2	31
	d	–	–	–	–	–	1	–	16	–	1	18
Sekundarstufe I	a	–	–	105	19	33	70	21	8 408	17	5	8 678
	b	–	–	54	7	17	34	13	4 334	6	2	4 467
	c	–	–	4	2	1	4	–	135	–	4	150
	d	–	–	3	–	1	4	–	62	–	2	72
11	a	–	–	–	1	1	2	2	1 214	–	3	1 223
	b	–	–	–	–	1	2	2	613	–	1	619
	c	–	–	–	–	–	1	–	26	–	2	29
	d	–	–	–	–	–	1	–	13	–	1	15
12	a	–	–	–	–	–	–	1	1 072	–	9	1 082
	b	–	–	–	–	–	–	1	554	–	5	560
	c	–	–	–	–	–	–	–	12	–	–	12
	d	–	–	–	–	–	–	–	9	–	–	9
13 ⁶⁾	a	–	–	–	–	–	–	–	616	–	–	616
	b	–	–	–	–	–	–	–	331	–	–	331
	c	–	–	–	–	–	–	–	11	–	–	11
	d	–	–	–	–	–	–	–	3	–	–	3
Sekundarstufe II	a	–	–	–	1	1	2	3	2 902	–	12	2 921
	b	–	–	–	–	1	2	3	1 498	–	6	1 510
	c	–	–	–	–	–	1	–	49	–	2	52
	d	–	–	–	–	–	1	–	25	–	1	27
ohne Jahrgang ⁷⁾	a	34	4	10	8	8	11	12	926	25	–	1 038
	b	18	2	1	4	5	7	6	444	13	–	500
	c	–	–	–	–	–	–	–	49	3	–	52
	d	–	–	–	–	–	–	–	25	–	–	25
Insgesamt	a	1 240	11	298	28	42	83	36	16 338	55	18	18 149
	b	617	5	153	11	23	43	22	8 304	24	9	9 211
	c	12	–	12	2	1	5	–	287	3	6	328
	d	5	–	10	–	1	5	–	135	–	3	159

2. Schüler/-innen 2007/2008 nach Schuljahrgang und Klassenarten

Schuljahrgang Bildungsstufe	Klassenart	Klassen	Schüler/-innen					
			insgesamt	weiblich	ausländisch		Aussiedler/-innen	
					zusammen	weiblich	zusammen	weiblich
Grundschule								
Schuleingangsphase (EP)	Jahrgangsbezogene Unterrichtsorganisation	3 318	78 038	38 404	9 518	4 731	3 055	1 499
	Jahrgangsübergreifende Unterrichtsorganisation	1 948	45 462	22 234	5 762	2 866	1 211	581
	Regelklasse	–	–	–	–	–	–	–
	Vorbereitungsklasse	–	–	–	–	–	–	–
	Auffangklasse	–	–	–	–	–	–	–
	Zusammen	5 266	123 500	60 638	15 280	7 597	4 266	2 080
01	Jahrgangsbezogene Unterrichtsorganisation	–	–	–	–	–	–	–
	Jahrgangsübergreifende Unterrichtsorganisation	–	–	–	–	–	–	–
	Regelklasse	5 230	116 341	56 830	14 275	7 016	3 863	1 883
	Vorbereitungsklasse	6	51	23	49	22	2	1
	Auffangklasse	–	–	–	–	–	–	–
	Zusammen	5 236	116 392	56 853	14 324	7 038	3 865	1 884
02	Jahrgangsbezogene Unterrichtsorganisation	–	–	–	–	–	–	–
	Jahrgangsübergreifende Unterrichtsorganisation	–	–	–	–	–	–	–
	Regelklasse	4 822	116 767	57 542	16 691	8 192	3 883	1 870
	Vorbereitungsklasse	4	98	53	97	52	1	1
	Auffangklasse	–	–	–	–	–	–	–
	Zusammen	4 826	116 865	57 595	16 788	8 244	3 884	1 871
03	Jahrgangsbezogene Unterrichtsorganisation	–	–	–	–	–	–	–
	Jahrgangsübergreifende Unterrichtsorganisation	–	7	2	3	1	–	–
	Regelklasse	7 754	181 242	88 618	27 537	13 396	6 278	3 055
	Vorbereitungsklasse	15	155	76	152	76	3	–
	Auffangklasse	–	1	1	1	1	–	–
	Zusammen	7 769	181 405	88 697	27 693	13 474	6 281	3 055
04	Jahrgangsbezogene Unterrichtsorganisation	–	–	–	–	–	–	–
	Jahrgangsübergreifende Unterrichtsorganisation	–	–	–	–	–	–	–
	Regelklasse	7 721	182 395	89 814	27 141	13 374	6 324	3 079
	Vorbereitungsklasse ¹⁾	21	239	108	234	106	5	2
	Auffangklasse	1	12	5	6	2	6	3
	Zusammen	7 743	182 646	89 927	27 381	13 482	6 335	3 084
ohne Jahrgang ²⁾	Regelklasse	–	305	153	34	13	3	1
Insgesamt	Jahrgangsbezogene Unterrichtsorganisation	3 318	78 038	38 404	9 518	4 731	3 055	1 499
	Jahrgangsübergreifende Unterrichtsorganisation	1 948	45 469	22 236	5 765	2 867	1 211	581
	Regelklasse	25 527	597 050	292 957	85 678	41 991	20 351	9 888
	Vorbereitungsklasse¹⁾	46	543	260	532	256	11	4
	Auffangklasse	1	13	6	7	3	6	3
	Zusammen	30 840	721 113	353 863	101 500	49 848	24 634	11 975
	Hauptschule							
05	Regelklasse	1 391	29 490	12 878	6 780	3 090	1 340	576
	Vorbereitungsklasse	20	234	113	227	107	5	4
	Auffangklasse	1	7	6	5	4	2	2
	Zusammen	1 412	29 731	12 997	7 012	3 201	1 347	582
06	Regelklasse	1 425	30 603	12 957	7 009	3 031	1 572	621
	Vorbereitungsklasse	22	203	88	190	84	13	4
	Auffangklasse	1	26	13	14	7	12	6
	Zusammen	1 448	30 832	13 058	7 213	3 122	1 597	631
07	Regelklasse	1 629	37 200	15 708	8 321	3 699	2 062	844
	Vorbereitungsklasse	33	403	172	383	162	20	10
	Auffangklasse	4	71	35	22	14	48	21
	Zusammen	1 666	37 674	15 915	8 726	3 875	2 130	875
08	Regelklasse	1 813	42 071	17 809	9 194	4 110	2 478	976
	Vorbereitungsklasse	41	398	178	366	165	32	13
	Auffangklasse	7	119	37	91	23	28	14
	Zusammen	1 861	42 588	18 024	9 651	4 298	2 538	1 003

1) einschließlich Schüler/-innen der „besonderen Lerngruppe“– 2) Förderschwerpunkt geistige Entwicklung in Integrationsklassen

Noch: 2. Schüler/-innen 2007/2008 nach Schuljahrgang und Klassenarten

Schuljahrgang Bildungsstufe	Klassenart	Klassen	Schüler/-innen					
			insgesamt	weiblich	ausländisch		Aussiedler/-innen	
					zusammen	weiblich	zusammen	weiblich
noch: Hauptschule								
09	Regelklasse	2 138	48 800	20 997	10 020	4 455	3 222	1 351
	Vorbereitungsklasse	26	358	157	333	148	25	9
	Auffangklasse	8	85	32	35	12	46	18
	Zusammen	2 172	49 243	21 186	10 388	4 615	3 293	1 378
10	Regelklasse	2 085	43 062	19 152	8 317	3 944	3 147	1 400
	Vorbereitungsklasse	–	26	14	25	13	1	1
	Auffangklasse	4	50	21	35	17	12	3
	Zusammen	2 089	43 138	19 187	8 377	3 974	3 160	1 404
ohne Jahrgang ²⁾	Regelklasse	–	65	32	7	2	1	1
Insgesamt	Regelklasse	10 481	231 291	99 533	49 648	22 331	13 822	5 769
	Vorbereitungsklasse	142	1 622	722	1 524	679	96	41
	Auffangklasse	25	358	144	202	77	148	64
	Zusammen	10 648	233 271	100 399	51 374	23 087	14 066	5 874
Volksschule								
Schuleingangsphase (EP)	Jahrgangsbezogene Unterrichtsorganisation	–	–	–	–	–	–	–
	Jahrgangsübergreifende Unterrichtsorganisation	1	10	5	–	–	10	5
	Regelklasse	–	–	–	–	–	–	–
	Auffangklasse	–	–	–	–	–	–	–
	Zusammen	1	10	5	–	–	10	5
01	Regelklasse	1	26	17	–	–	–	–
	Auffangklasse	–	–	–	–	–	–	–
	Zusammen	1	26	17	–	–	–	–
02	Regelklasse	2	42	18	1	1	–	–
	Auffangklasse	–	–	–	–	–	–	–
	Zusammen	2	42	18	1	1	–	–
03	Regelklasse	1	29	10	2	–	–	–
	Auffangklasse	1	6	2	–	–	6	2
	Zusammen	2	35	12	2	–	6	2
04	Regelklasse	1	21	7	–	–	–	–
	Auffangklasse	–	5	3	–	–	5	3
	Zusammen	1	26	10	–	–	5	3
Primarstufe	Jahrgangsbezogene Unterrichtsorganisation	–	–	–	–	–	–	–
	Jahrgangsübergreifende Unterrichtsorganisation	1	10	5	–	–	10	5
	Regelklasse	5	118	52	3	1	–	–
	Auffangklasse	1	11	5	–	–	11	5
	Zusammen	7	139	62	3	1	21	10
05	Regelklasse	2	54	23	7	3	–	–
	Auffangklasse	1	11	5	2	–	9	5
	Zusammen	3	65	28	9	3	9	5
06	Regelklasse	2	62	23	10	2	–	–
	Auffangklasse	–	10	6	1	–	9	6
	Zusammen	2	72	29	11	2	9	6
07	Regelklasse	2	60	26	5	2	–	–
	Auffangklasse	1	12	4	1	–	11	4
	Zusammen	3	72	30	6	2	11	4
08	Regelklasse	2	56	28	7	4	4	4
	Auffangklasse	–	11	6	–	–	11	6
	Zusammen	2	67	34	7	4	15	10
09	Regelklasse	2	58	26	5	2	6	3
	Auffangklasse	1	10	5	1	1	9	4
	Zusammen	3	68	31	6	3	15	7
10	Regelklasse	3	54	25	6	2	2	–
	Auffangklasse	–	11	5	–	–	11	5
	Zusammen	3	65	30	6	2	13	5

Noch: 2. Schüler/-innen 2007/2008 nach Schuljahrgang und Klassenarten

Schuljahrgang Bildungsstufe	Klassenart	Klassen	Schüler/-innen					
			insgesamt	weiblich	ausländisch		Aussiedler/-innen	
					zusammen	weiblich	zusammen	weiblich
noch: Volksschule								
Sekundarstufe I	Regelklasse	13	344	151	40	15	12	7
	Auffangklasse	3	65	31	5	1	60	30
	Zusammen	16	409	182	45	16	72	37
ohne Jahrgang ²⁾	Regelklasse	–	–	–	–	–	–	–
Insgesamt	Jahrgangsbezogene Unterrichtsorganisation	–	–	–	–	–	–	–
	Jahrgangsübergreifende Unterrichtsorganisation	1	10	5	–	–	10	5
	Regelklasse	18	462	203	43	16	12	7
	Auffangklasse	4	76	36	5	1	71	35
	Zusammen	23	548	244	48	17	93	47
Realschule								
05	Regelklasse	1 953	54 723	26 659	5 838	2 885	1 159	603
	Vorbereitungsklasse	–	6	3	6	3	–	–
	Auffangklasse	1	15	3	11	1	4	2
	Zusammen	1 954	54 744	26 665	5 855	2 889	1 163	605
06	Regelklasse	1 842	52 331	25 490	5 798	2 970	1 335	695
	Vorbereitungsklasse	2	11	5	11	5	–	–
	Auffangklasse	1	15	2	10	–	5	2
	Zusammen	1 845	52 357	25 497	5 819	2 975	1 340	697
07	Regelklasse	1 847	51 597	25 596	5 333	2 730	1 333	682
	Vorbereitungsklasse	2	46	21	45	20	1	1
	Auffangklasse	1	15	7	13	5	2	2
	Zusammen	1 850	51 658	25 624	5 391	2 755	1 336	685
08	Regelklasse	1 958	55 151	27 215	5 266	2 707	1 618	844
	Vorbereitungsklasse	6	51	26	48	25	3	1
	Auffangklasse	1	15	7	13	5	2	2
	Zusammen	1 965	55 217	27 248	5 327	2 737	1 623	847
09	Regelklasse	2 022	56 725	28 539	4 731	2 466	1 794	960
	Vorbereitungsklasse	1	23	12	16	7	7	5
	Auffangklasse	–	–	–	–	–	–	–
	Zusammen	2 023	56 748	28 551	4 747	2 473	1 801	965
10	Regelklasse	2 075	55 669	28 368	4 363	2 340	2 020	1 110
	Vorbereitungsklasse	–	4	2	4	2	–	–
	Auffangklasse	–	–	–	–	–	–	–
	Zusammen	2 075	55 673	28 370	4 367	2 342	2 020	1 110
ohne Jahrgang ²⁾	Regelklasse	–	16	10	–	–	–	–
Insgesamt	Regelklasse	11 697	326 212	161 877	31 329	16 098	9 259	4 894
	Vorbereitungsklasse	11	141	69	130	62	11	7
	Auffangklasse	4	60	19	47	11	13	8
	Zusammen	11 712	326 413	161 965	31 506	16 171	9 283	4 909
Gymnasium								
05	Regelklasse	2 516	73 255	37 936	3 253	1 705	424	221
	Vorbereitungsklasse	2	19	11	19	11	–	–
	Auffangklasse	–	–	–	–	–	–	–
	Zusammen	2 518	73 274	37 947	3 272	1 716	424	221
06	Regelklasse	2 448	71 711	37 393	3 368	1 811	505	284
	Vorbereitungsklasse	1	16	10	16	10	–	–
	Auffangklasse	–	–	–	–	–	–	–
	Zusammen	2 449	71 727	37 403	3 384	1 821	505	284
07	Regelklasse	2 352	64 967	34 326	2 857	1 545	492	252
	Vorbereitungsklasse	1	13	7	13	7	–	–
	Auffangklasse	1	15	9	13	8	2	1
	Zusammen	2 354	64 995	34 342	2 883	1 560	494	253
08	Regelklasse	2 356	66 095	34 919	2 951	1 563	496	274
	Vorbereitungsklasse	3	38	21	36	21	2	–
	Auffangklasse	–	–	–	–	–	–	–
	Zusammen	2 359	66 133	34 940	2 987	1 584	498	274

Noch: 2. Schüler/-innen 2007/2008 nach Schuljahrgang und Klassenarten

Schuljahrgang Bildungsstufe	Klassenart	Klassen	Schüler/-innen					
			insgesamt	weiblich	ausländisch		Aussiedler/-innen	
					zusammen	weiblich	zusammen	weiblich
noch: Gymnasium								
09	Regelklasse	2 295	64 010	33 984	2 839	1 538	570	334
	Vorbereitungsklasse	2	10	8	10	8	–	–
	Auffangklasse	2	31	16	27	14	4	2
	Zusammen	2 299	64 051	34 008	2 876	1 560	574	336
10	Regelklasse	2 285	61 600	33 148	2 617	1 415	695	405
	Vorbereitungsklasse	–	1	1	1	1	–	–
	Auffangklasse	1	15	7	1	–	14	7
	Zusammen	2 286	61 616	33 156	2 619	1 416	709	412
Sekundarstufe I	Regelklasse	14 252	401 638	211 706	17 885	9 577	3 182	1 770
	Vorbereitungsklasse	9	97	58	95	58	2	–
	Auffangklasse	4	61	32	41	22	20	10
	Zusammen	14 265	401 796	211 796	18 021	9 657	3 204	1 780
11	Regeljahrgang	–	67 445	37 136	3 481	1 975	950	571
12	Regeljahrgang	–	63 396	34 875	3 243	1 838	1 118	691
13	Regeljahrgang	–	56 398	31 406	2 686	1 529	1 078	622
Sekundarstufe II	Regeljahrgang	–	187 239	103 417	9 410	5 342	3 146	1 884
ohne Jahrgang ²⁾	Regelklasse	–	5	3	–	–	–	–
Insgesamt	Regelklasse/-jahrgang	14 252	588 882	315 126	27 295	14 919	6 328	3 654
	Vorbereitungsklasse	9	97	58	95	58	2	–
	Auffangklasse	4	61	32	41	22	20	10
	Zusammen	14 265	589 040	315 216	27 431	14 999	6 350	3 664
Gesamtschule								
05	Regelklasse	1 133	32 215	16 068	5 470	2 829	650	307
	Vorbereitungsklasse	–	4	2	3	1	1	1
	Auffangklasse	1	9	5	9	5	–	–
	Zusammen	1 134	32 228	16 075	5 482	2 835	651	308
06	Regelklasse	1 130	31 791	15 769	5 343	2 765	789	412
	Vorbereitungsklasse	2	15	7	14	7	1	–
	Auffangklasse	–	–	–	–	–	–	–
	Zusammen	1 132	31 806	15 776	5 357	2 772	790	412
07	Regelklasse	1 133	32 127	15 853	5 386	2 744	759	362
	Vorbereitungsklasse	2	18	12	18	12	–	–
	Auffangklasse	1	15	8	15	8	–	–
	Zusammen	1 136	32 160	15 873	5 419	2 764	759	362
08	Regelklasse	1 129	31 874	15 715	5 336	2 795	849	421
	Vorbereitungsklasse	1	5	3	5	3	–	–
	Auffangklasse	–	–	–	–	–	–	–
	Zusammen	1 130	31 879	15 718	5 341	2 798	849	421
09	Regelklasse	1 193	33 374	16 411	5 457	2 861	851	393
	Vorbereitungsklasse	3	44	25	40	21	4	4
	Auffangklasse	2	30	19	30	19	–	–
	Zusammen	1 198	33 448	16 455	5 527	2 901	855	397
10	Regelklasse	1 147	30 693	15 119	4 887	2 537	960	471
	Vorbereitungsklasse	2	21	11	17	9	4	2
	Auffangklasse	–	–	–	–	–	–	–
	Zusammen	1 149	30 714	15 130	4 904	2 546	964	473
Sekundarstufe I	Regelklasse	6 865	192 074	94 935	31 879	16 531	4 858	2 366
	Vorbereitungsklasse	10	107	60	97	53	10	7
	Auffangklasse	4	54	32	54	32	–	–
	Zusammen	6 879	192 235	95 027	32 030	16 616	4 868	2 373
11	Regeljahrgang	–	14 817	7 770	2 185	1 194	474	272
12	Regeljahrgang	–	13 483	7 398	2 039	1 183	482	269
13	Regeljahrgang	–	11 550	6 344	1 704	967	516	303
Sekundarstufe II	Regeljahrgang	–	39 850	21 512	5 928	3 344	1 472	844
ohne Jahrgang ²⁾	Regelklasse	–	113	68	7	4	–	–
Insgesamt	Regelklasse/-jahrgang	6 865	232 037	116 515	37 814	19 879	6 330	3 210
	Vorbereitungsklasse	10	107	60	97	53	10	7
	Auffangklasse	4	54	32	54	32	–	–
	Zusammen	6 879	232 198	116 607	37 965	19 964	6 340	3 217

**3. Regelschüler/-innen, Wiederholer/-innen sowie Seiteneinsteiger/-innen
2007/2008 nach Schuljahrgang**

Schuljahrgang Bildungsstufe a = Zusammen b = weiblich	Schüler/-innen										
	davon								insgesamt		
	Regelschüler/-innen		Wiederholer/-innen		Seiteneinsteiger/-innen ¹⁾				zu- sammen	aus- ländisch	
	zu- sammen	aus- ländisch	zu- sammen	aus- ländisch	zu- sammen	aus- ländisch	darunter Zugezogene				
						Ausländer/ -innen	Aussiedler/ -innen				
Grundschule											
Schuleingangsphase (EP)	a	123 490	15 271	–	–	10	9	9	1	123 500	15 280
	b	60 631	7 590	–	–	7	7	7	–	60 638	7 597
01	a	113 990	13 595	2 309	644	93	85	85	3	116 392	14 324
	b	55 793	6 684	1 018	315	42	39	39	2	56 853	7 038
02	a	113 533	15 661	3 215	1 021	117	106	99	4	116 865	16 788
	b	56 080	7 701	1 455	488	60	55	51	1	57 595	8 244
03	a	178 294	26 669	2 964	897	147	127	120	7	181 405	27 693
	b	87 313	13 036	1 317	381	67	57	53	4	88 697	13 474
04	a	181 376	26 882	1 076	327	194	172	167	13	182 646	27 381
	b	89 354	13 245	470	146	103	91	88	8	89 927	13 482
ohne Jahrgang ²⁾	a	239	27	66	7	–	–	–	–	305	34
	b	120	11	33	2	–	–	–	–	153	13
Insgesamt	a	710 922	98 105	9 630	2 896	561	499	480	28	721 113	101 500
	b	349 291	48 267	4 293	1 332	279	249	238	15	353 863	49 848
Hauptschule											
05	a	29 041	6 594	495	232	195	186	172	3	29 731	7 012
	b	12 728	3 015	183	104	86	82	75	3	12 997	3 201
06	a	29 312	6 587	1 348	472	172	154	147	13	30 832	7 213
	b	12 580	2 920	412	144	66	58	55	6	13 058	3 122
07	a	35 387	7 880	2 034	609	253	237	222	12	37 674	8 726
	b	15 022	3 544	776	222	117	109	101	6	15 915	3 875
08	a	40 031	8 746	2 249	639	308	266	262	28	42 588	9 651
	b	16 994	3 929	904	257	126	112	110	14	18 024	4 298
09	a	44 408	9 008	4 614	1 196	221	184	179	16	49 243	10 388
	b	19 374	4 115	1 720	423	92	77	75	7	21 186	4 615
10	a	42 539	8 156	537	174	62	47	44	2	43 138	8 377
	b	18 902	3 873	253	75	32	26	23	1	19 187	3 974
ohne Jahrgang ²⁾	a	61	7	4	–	–	–	–	–	65	7
	b	29	2	3	–	–	–	–	–	32	2
Insgesamt	a	220 779	46 978	11 281	3 322	1 211	1 074	1 026	74	233 271	51 374
	b	95 629	21 398	4 251	1 225	519	464	439	37	100 399	23 087
Volksschule											
Schuleingangsphase (EP)	a	10	–	–	–	–	–	–	–	10	–
	b	5	–	–	–	–	–	–	–	5	–
01	a	26	–	–	–	–	–	–	–	26	–
	b	17	–	–	–	–	–	–	–	17	–
02	a	42	1	–	–	–	–	–	–	42	1
	b	18	1	–	–	–	–	–	–	18	1

1) sonstige Schule bzw. keine Schule sowie ausgesiedelte und ausländische Schüler/-innen, die seit den letzten amtlichen Schuldaten zugezogen sind und hier erstmals eine deutsche Schule besuchen – 2) Förderschwerpunkt geistige Entwicklung in Integrationsklassen – 3) einschl. ausgesiedelter Abiturienten, die an Sonderlehrgängen teilnehmen – 4) einschl. des Studienkollegs – 5) Klassen für geistige Entwicklung und Schule für Kranke sowie Klassen des angegliederten berufsbildenden Bereiches

Noch: **3. Regelschüler/-innen, Wiederholer/-innen sowie Seiteneinsteiger/-innen**
2007/2008 nach Schuljahrgang

Schuljahrgang Bildungsstufe a = Zusammen b = weiblich	Schüler/-innen										
	davon								insgesamt		
	Regelschüler/-innen		Wiederholer/-innen		Seiteneinsteiger/-innen ¹⁾				zu- sammen	aus- ländisch	
	zu- sammen	aus- ländisch	zu- sammen	aus- ländisch	zu- sammen	aus- ländisch	darunter Zugezogene				
							Ausländer/ -innen	Aussiedler/ -innen			
noch: Volksschule											
03	a	29	2	–	–	6	–	–	6	35	2
	b	10	–	–	–	2	–	–	2	12	–
04	a	21	–	–	–	5	–	–	5	26	–
	b	7	–	–	–	3	–	–	3	10	–
Primarstufe	a	128	3	–	–	11	–	–	11	139	3
	b	57	1	–	–	5	–	–	5	62	1
05	a	53	7	1	–	11	2	2	9	65	9
	b	23	3	–	–	5	–	–	5	28	3
06	a	60	10	2	–	10	1	1	9	72	11
	b	23	2	–	–	6	–	–	6	29	2
07	a	57	5	3	–	12	1	1	11	72	6
	b	25	2	1	–	4	–	–	4	30	2
08	a	56	7	–	–	11	–	–	11	67	7
	b	28	4	–	–	6	–	–	6	34	4
09	a	58	5	–	–	10	1	1	9	68	6
	b	26	2	–	–	5	1	1	4	31	3
10	a	54	6	–	–	11	–	–	11	65	6
	b	25	2	–	–	5	–	–	5	30	2
Sekundarstufe I	a	338	40	6	–	65	5	5	60	409	45
	b	150	15	1	–	31	1	1	30	182	16
Insgesamt	a	466	43	6	–	76	5	5	71	548	48
	b	207	16	1	–	36	1	1	35	244	17
Realschule											
05	a	54 133	5 751	572	77	39	27	25	5	54 744	5 855
	b	26 443	2 841	205	38	17	10	8	3	26 665	2 889
06	a	50 459	5 528	1 880	277	18	14	12	–	52 357	5 819
	b	24 744	2 842	745	127	8	6	5	–	25 497	2 975
07	a	48 591	4 927	2 994	405	73	59	58	3	51 658	5 391
	b	24 333	2 553	1 260	175	31	27	26	3	25 624	2 755
08	a	51 564	4 822	3 587	452	66	53	50	3	55 217	5 327
	b	25 627	2 513	1 592	200	29	24	23	3	27 248	2 737
09	a	53 338	4 406	3 382	322	28	19	17	–	56 748	4 747
	b	27 130	2 335	1 414	131	7	7	6	–	28 551	2 473
10	a	54 501	4 173	1 158	185	14	9	8	–	55 673	4 367
	b	27 828	2 249	536	89	6	4	4	–	28 370	2 342
ohne Jahrgang ²⁾	a	13	–	3	–	–	–	–	–	16	–
	b	8	–	2	–	–	–	–	–	10	–
Insgesamt	a	312 599	29 607	13 576	1 718	238	181	170	11	326 413	31 506
	b	156 113	15 333	5 754	760	98	78	72	9	161 965	16 171

Gesamtübersichten

Noch: **3. Regelschüler/-innen, Wiederholer/-innen sowie Seiteneinsteiger/-innen**
2007/2008 nach Schuljahrgang

Schuljahrgang Bildungsstufe a = Zusammen b = weiblich	Schüler/-innen										
	davon								insgesamt		
	Regelschüler/-innen		Wiederholer/-innen		Seiteneinsteiger/-innen ¹⁾				zu- sammen	aus- ländisch	
	zu- sammen	aus- ländisch	zu- sammen	aus- ländisch	zu- sammen	aus- ländisch	darunter Zugezogene				
							Ausländer/ -innen	Aussiedler/ -innen			
Gymnasium											
05	a	72 979	3 206	227	26	68	40	34	3	73 274	3 272
	b	37 836	1 682	75	12	36	22	20	2	37 947	1 716
06	a	70 751	3 278	934	77	42	29	27	–	71 727	3 384
	b	37 039	1 766	339	35	25	20	19	–	37 403	1 821
07	a	63 797	2 721	1 155	137	43	25	23	4	64 995	2 883
	b	33 881	1 486	440	60	21	14	14	2	34 342	1 560
08	a	64 287	2 803	1 788	141	58	43	42	2	66 133	2 987
	b	34 206	1 490	706	68	28	26	25	–	34 940	1 584
09	a	61 488	2 648	2 500	184	63	44	43	5	64 051	2 876
	b	32 930	1 442	1 042	87	36	31	30	2	34 008	1 560
10	a	60 356	2 467	1 210	135	50	17	16	12	61 616	2 619
	b	32 624	1 346	509	60	23	10	9	5	33 156	1 416
Sekundarstufe I	a	393 658	17 123	7 814	700	324	198	185	26	401 796	18 021
	b	208 516	9 212	3 111	322	169	123	117	11	211 796	9 657
11	a	65 085	3 181	2 295	254	65	46	43	3	67 445	3 481
	b	36 169	1 823	931	124	36	28	26	–	37 136	1 975
12	a	60 766	3 015	2 601	214	29	14	13	–	63 396	3 243
	b	33 702	1 708	1 158	122	15	8	8	–	34 875	1 838
13 ³⁾	a	55 589	2 601	804	84	5	1	–	1	56 398	2 686
	b	31 021	1 491	383	38	2	–	–	1	31 406	1 529
Sekundarstufe II	a	181 440	8 797	5 700	552	99	61	56	4	187 239	9 410
	b	100 892	5 022	2 472	284	53	36	34	1	103 417	5 342
ohne Jahrgang ²⁾	a	5	–	–	–	–	–	–	–	5	–
	b	3	–	–	–	–	–	–	–	3	–
Insgesamt	a	575 103	25 920	13 514	1 252	423	259	241	30	589 040	27 431
	b	309 411	14 234	5 583	606	222	159	151	12	315 216	14 999
Gesamtschule											
05	a	32 036	5 422	151	30	41	30	30	2	32 228	5 482
	b	16 006	2 811	54	12	15	12	12	1	16 075	2 835
06	a	31 570	5 272	218	69	18	16	16	–	31 806	5 357
	b	15 683	2 735	86	30	7	7	7	–	15 776	2 772
07	a	31 965	5 353	167	42	28	24	24	1	32 160	5 419
	b	15 791	2 734	68	18	14	12	12	1	15 873	2 764
08	a	31 675	5 292	192	41	12	8	6	–	31 879	5 341
	b	15 618	2 772	93	21	7	5	3	–	15 718	2 798
09	a	31 804	5 154	1 583	315	61	58	47	–	33 448	5 527
	b	15 722	2 721	699	149	34	31	25	–	16 455	2 901
10	a	29 921	4 668	746	202	47	34	30	4	30 714	4 904
	b	14 768	2 432	339	99	23	15	13	2	15 130	2 546
Sekundarstufe I	a	188 971	31 161	3 057	699	207	170	153	7	192 235	32 030
	b	93 588	16 205	1 339	329	100	82	72	4	95 027	16 616
11	a	13 390	1 820	1 392	349	35	16	13	1	14 817	2 185
	b	7 081	1 009	671	178	18	7	4	1	7 770	1 194

Noch: **3. Regelschüler/-innen, Wiederholer/-innen sowie Seiteneinsteiger/-innen**
2007/2008 nach Schuljahrgang

Schuljahrgang Bildungsstufe a = Zusammen b = weiblich	Schüler/-innen										
	davon								insgesamt		
	Regelschüler/-innen		Wiederholer/-innen		Seiteneinsteiger/-innen ¹⁾				zu- sammen	aus- ländisch	
	zu- sammen	aus- ländisch	zu- sammen	aus- ländisch	zu- sammen	aus- ländisch	darunter Zugezogene				
						Ausländer/ -innen	Aussiedler/ -innen				
noch: Gesamtschule											
12	a	12 536	1 861	936	173	11	5	3	1	13 483	2 039
	b	6 947	1 092	448	90	3	1	1	–	7 398	1 183
13 ⁴⁾	a	11 101	1 575	449	129	–	–	–	–	11 550	1 704
	b	6 131	903	213	64	–	–	–	–	6 344	967
Sekundarstufe II	a	37 027	5 256	2 777	651	46	21	16	2	39 850	5 928
	b	20 159	3 004	1 332	332	21	8	5	1	21 512	3 344
ohne Jahrgang ²⁾	a	110	7	3	–	–	–	–	–	113	7
	b	66	4	2	–	–	–	–	–	68	4
Insgesamt	a	226 108	36 424	5 837	1 350	253	191	169	9	232 198	37 965
	b	113 813	19 213	2 673	661	121	90	77	5	116 607	19 964
freie Waldorfschule											
Schuleingangsphase (EP)	a	39	1	–	–	–	–	–	–	39	1
	b	18	1	–	–	–	–	–	–	18	1
01	a	1 191	12	82	–	7	–	–	–	1 280	12
	b	593	5	33	–	3	–	–	–	629	5
02	a	1 298	12	9	–	–	–	–	–	1 307	12
	b	627	2	2	–	–	–	–	–	629	2
03	a	1 370	15	6	–	–	–	–	–	1 376	15
	b	670	7	2	–	–	–	–	–	672	7
04	a	1 507	34	2	–	1	–	–	–	1 510	34
	b	784	20	1	–	1	–	–	–	786	20
Primarstufe	a	5 405	74	99	–	8	–	–	–	5 512	74
	b	2 692	35	38	–	4	–	–	–	2 734	35
05	a	1 527	26	8	–	–	–	–	–	1 535	26
	b	760	8	4	–	–	–	–	–	764	8
06	a	1 455	27	7	–	1	1	1	–	1 463	28
	b	749	12	5	–	1	1	1	–	755	13
07	a	1 457	24	–	–	–	–	–	–	1 457	24
	b	736	13	–	–	–	–	–	–	736	13
08	a	1 521	23	–	–	1	–	–	–	1 522	23
	b	806	12	–	–	–	–	–	–	806	12
09	a	1 291	17	1	–	1	1	1	–	1 293	18
	b	673	8	–	–	–	–	–	–	673	8
10	a	1 406	29	–	–	2	2	1	–	1 408	31
	b	732	17	–	–	1	1	1	–	733	18
Sekundarstufe I	a	8 657	146	16	–	5	4	3	–	8 678	150
	b	4 456	70	9	–	2	2	2	–	4 467	72
11	a	1 208	27	12	–	3	2	–	–	1 223	29
	b	616	14	2	–	1	1	–	–	619	15
12	a	1 060	12	13	–	9	–	–	–	1 082	12
	b	551	9	4	–	5	–	–	–	560	9
13 ⁴⁾	a	598	10	18	1	–	–	–	–	616	11
	b	323	3	8	–	–	–	–	–	331	3
Sekundarstufe II	a	2 866	49	43	1	12	2	–	–	2 921	52
	b	1 490	26	14	–	6	1	–	–	1 510	27
ohne Jahrgang ⁵⁾	a	966	44	68	8	4	–	–	–	1 038	52
	b	471	20	27	5	2	–	–	–	500	25
Insgesamt	a	17 894	313	226	9	29	6	3	–	18 149	328
	b	9 109	151	88	5	14	3	2	–	9 211	159

4. Nichtversetzte am Ende des Schuljahres 2006/2007 nach Schuljahrgang

Schuljahrgang Bildungsstufe	Schüler/-innen im Schuljahr 2006/07			Nichtversetzte am Ende des Schuljahres 2006/07								
	ins- gesamt	weib- lich	aus- ländisch	zusammen		weiblich			ausländisch			
				Anzahl	in % von Spalte 1	Anzahl	in % von Spalte 2	in % von Spalte 4	Anzahl	in % von Spalte 3	in % von Spalte 4	
	1	2	3	4	5	6	7	8	9	10	11	
Grundschule												
Schuleingangsphase (EP)	176 255	86 138	25 497	–	–	–	–	–	–	–	–	–
01	90 734	44 521	12 654	2 310	2,5	1 018	2,3	44,1	644	5,1	27,9	
02	95 993	46 874	15 350	3 217	3,4	1 456	3,1	45,3	1 022	6,7	31,8	
03	186 788	91 855	28 640	2 970	1,6	1 320	1,4	44,4	900	3,1	30,3	
04	192 264	94 755	28 681	1 080	0,6	473	0,5	43,8	329	1,1	30,5	
ohne Jahrgang ¹⁾	312	159	31	66	21,2	33	20,8	50,0	7	22,6	10,6	
Insgesamt	742 346	364 302	110 853	9 643	1,3	4 300	1,2	44,6	2 902	2,6	30,1	
Hauptschule												
05	28 823	12 338	6 783	500	1,7	185	1,5	37,0	237	3,5	47,4	
06	33 119	13 975	7 857	1 350	4,1	413	3,0	30,6	474	6,0	35,1	
07	41 630	17 362	9 731	2 042	4,9	779	4,5	38,1	616	6,3	30,2	
08	46 945	20 044	10 385	2 252	4,8	904	4,5	40,1	640	6,2	28,4	
09	53 090	22 828	11 360	4 623	8,7	1 723	7,5	37,3	1 198	10,5	25,9	
10	45 998	20 209	9 289	551	1,2	261	1,3	47,4	177	1,9	32,1	
ohne Jahrgang ¹⁾	96	45	10	4	4,2	3	6,7	75,0	–	–	–	
Insgesamt	249 701	106 801	55 415	11 322	4,5	4 268	4,0	37,7	3 342	6,0	29,5	
Volksschule												
Schuleingangsphase (EP)	–	–	–	–	–	–	–	–	–	–	–	
01	49	21	1	–	–	–	–	–	–	–	–	
02	39	15	2	–	–	–	–	–	–	–	–	
03	34	13	–	–	–	–	–	–	–	–	–	
04	40	20	1	–	–	–	–	–	–	–	–	
Primarstufe	162	69	4	–	–	–	–	–	–	–	–	
05	82	35	11	1	1,2	–	–	–	–	–	–	
06	79	33	4	2	2,5	–	–	–	–	–	–	
07	83	40	11	3	3,6	1	2,5	33,3	–	–	–	
08	80	37	7	–	–	–	–	–	–	–	–	
09	79	37	6	–	–	–	–	–	–	–	–	
10	76	35	10	–	–	–	–	–	–	–	–	
Sekundarstufe I	479	217	49	6	1,3	1	0,5	16,7	–	–	–	
Insgesamt	641	286	53	6	0,9	1	0,3	16,7	–	–	–	
Realschule												
05	51 056	24 899	5 680	572	1,1	205	0,8	35,8	77	1,4	13,5	
06	51 895	25 348	5 898	1 881	3,6	745	2,9	39,6	277	4,7	14,7	
07	54 486	26 853	5 433	2 995	5,5	1 260	4,7	42,1	405	7,5	13,5	
08	57 398	28 978	5 173	3 588	6,3	1 593	5,5	44,4	453	8,8	12,6	
09	59 300	29 807	4 765	3 386	5,7	1 415	4,7	41,8	324	6,8	9,6	
10	56 304	28 775	4 420	1 159	2,1	536	1,9	46,2	186	4,2	16,0	
ohne Jahrgang ¹⁾	–	–	–	3	–	2	–	66,7	–	–	–	
Insgesamt	330 439	164 660	31 369	13 584	4,1	5 756	3,5	42,4	1 722	5,5	12,7	

1) Förderschwerpunkt geistige Entwicklung in Integrationsklassen

Noch: 4. Nichtversetzte am Ende des Schuljahres 2006/2007 nach Schuljahrgang

Schuljahrgang Bildungsstufe	Schüler/-innen im Schuljahr 2006/07			Nichtversetzte am Ende des Schuljahres 2006/07							
	ins- gesamt	weib- lich	aus- ländisch	zusammen		weiblich			ausländisch		
				Anzahl	in % von Spalte 1	Anzahl	in % von Spalte 2	in % von Spalte 4	Anzahl	in % von Spalte 3	in % von Spalte 4
	1	2	3	4	5	6	7	8	9	10	11
Gymnasium											
05	71 260	37 185	3 368	228	0,3	76	0,2	33,3	26	0,8	11,4
06	69 069	36 098	3 269	934	1,4	339	0,9	36,3	77	2,4	8,2
07	67 432	35 516	3 114	1 155	1,7	440	1,2	38,1	137	4,4	11,9
08	65 339	34 578	2 955	1 788	2,7	706	2,0	39,5	141	4,8	7,9
09	64 675	34 500	2 834	2 501	3,9	1 042	3,0	41,7	184	6,5	7,4
10	61 427	33 530	2 723	1 212	2,0	510	1,5	42,1	136	5,0	11,2
ohne Jahrgang ¹⁾	7	5	–	–	–	–	–	–	–	–	–
Sekundarstufe I	399 209	211 412	18 263	7 818	2,0	3 113	1,5	39,8	701	3,8	9,0
11	65 634	36 018	3 715	2 296	3,5	931	2,6	40,5	254	6,8	11,1
12	61 687	34 230	3 215	2 603	4,2	1 160	3,4	44,6	214	6,7	8,2
13	53 024	29 318	2 479	807	1,5	384	1,3	47,6	85	3,4	10,5
Sekundarstufe II	180 345	99 566	9 409	5 706	3,2	2 475	2,5	43,4	553	5,9	9,7
Insgesamt	579 554	310 978	27 672	13 524	2,3	5 588	1,8	41,3	1 254	4,5	9,3
Gesamtschule											
05	31 990	15 809	5 517	151	0,5	54	0,3	35,8	30	0,5	19,9
06	32 007	15 720	5 472	218	0,7	86	0,5	39,4	69	1,3	31,7
07	32 008	15 682	5 434	167	0,5	68	0,4	40,7	42	0,8	25,1
08	32 163	15 866	5 323	192	0,6	93	0,6	48,4	41	0,8	21,4
09	33 538	16 323	5 525	1 583	4,7	699	4,3	44,2	315	5,7	19,9
10	31 166	15 307	5 123	746	2,4	339	2,2	45,4	202	3,9	27,1
ohne Jahrgang ¹⁾	107	62	7	3	2,8	2	3,2	66,7	–	–	–
Sekundarstufe I	192 979	94 769	32 401	3 060	1,6	1 341	1,4	43,8	699	2,2	22,8
11	15 500	8 371	2 571	1 394	9,0	672	8,0	48,2	349	13,6	25,0
12	13 710	7 567	2 069	936	6,8	448	5,9	47,9	173	8,4	18,5
13	10 739	5 973	1 500	449	4,2	213	3,6	47,4	129	8,6	28,7
Sekundarstufe II	39 949	21 911	6 140	2 779	7,0	1 333	6,1	48,0	651	10,6	23,4
Insgesamt	232 928	116 680	38 541	5 839	2,5	2 674	2,3	45,8	1 350	3,5	23,1

5. Neuaufnahmen in den 5. Schuljahrgang 2007/2008 nach schulischer Herkunft

Schulform a = Zusammen b = weiblich c = Ausländer/-innen zusammen d = Ausländerinnen		Schüler/-innen								
		mit der schulischer Herkunft aus							mit sonstiger Herkunft ²⁾	insgesamt
		der Grundschule	der Hauptschule	der Realschule	dem Gymnasium	der Gesamtschule	der freien Waldorfschule	der Förderschule ¹⁾		
Hauptschule	a	28 448	x	50	2	17	4	630	195	29 346
	b	12 574	x	19	–	3	1	165	86	12 848
	c	6 515	x	11	–	2	–	86	186	6 800
	d	2 999	x	4	–	1	–	19	82	3 105
Volksschule	a	53	–	1	–	–	–	–	11	65
	b	23	–	–	–	–	–	–	5	28
	c	7	–	–	–	–	–	–	2	9
	d	3	–	–	–	–	–	–	–	3
Realschule	a	54 046	21	x	65	21	13	82	39	54 287
	b	26 422	12	x	23	10	4	17	17	26 505
	c	5 743	5	x	4	1	–	8	27	5 788
	d	2 839	5	x	–	1	–	2	10	2 857
Gymnasium	a	72 890	10	10	x	6	80	12	68	73 076
	b	37 791	6	6	x	3	43	3	36	37 888
	c	3 204	3	1	x	–	2	–	40	3 250
	d	1 681	3	1	x	–	1	–	22	1 708
Gesamtschule	a	31 874	7	13	5	x	7	159	41	32 106
	b	15 958	2	3	2	x	5	44	15	16 029
	c	5 401	1	–	–	x	1	20	30	5 453
	d	2 803	–	–	–	x	1	7	12	2 823
Freie Waldorfschule	a	105	–	3	1	1	x	7	–	117
	b	54	–	1	–	1	x	2	–	58
	c	4	–	–	–	–	x	–	–	4
	d	3	–	–	–	–	x	–	–	3

1) Förderschule im Bereich G/H und Förderschule im Bereich R/Gy – 2) Berufsbildende Schulen, Kollegschule, Aussiedler/-innen, Ausland, keine Schule

**6. Ausländische Schüler/-innen 2007/2008 nach Land der Staatsangehörigkeit
und Schuljahrgang bzw. Bildungsbereich**

Land der Staatsangehörigkeit	Ausländische Schüler/-innen						davon ohne Jahrgang ²⁾	insgesamt
	davon im Schuljahrgang							
	EP ¹⁾	01	02	03	04			
Grundschule								
Albanien	587	487	556	839	834	1	3 304	
Andorra	3	3	1	6	3	–	16	
Belgien	32	21	21	54	40	–	168	
Bosnien und Herzegowina	339	335	440	663	745	1	2 523	
Bulgarien	18	17	14	18	31	–	98	
Dänemark	8	13	17	20	18	–	76	
Estland	5	7	4	8	12	–	36	
Finnland	15	5	12	21	5	–	58	
Frankreich	70	54	64	98	97	–	383	
Griechenland	454	370	470	761	782	1	2 838	
Irland	5	5	10	5	5	–	30	
Island	3	15	6	6	12	–	42	
Italien	670	695	790	1 289	1 240	–	4 684	
Kroatien	286	263	282	485	457	1	1 774	
Lettland	8	7	15	25	24	–	79	
Liechtenstein	–	–	–	1	–	–	1	
Litauen	17	16	24	47	37	–	141	
Luxemburg	2	2	–	4	3	–	11	
Malta	–	–	–	–	3	–	3	
Mazedonien	243	219	274	445	333	2	1 516	
Moldau, Republik	12	13	16	15	19	–	75	
Montenegro	15	35	24	28	19	–	121	
Niederlande	174	169	158	265	237	1	1 004	
Norwegen	5	7	9	8	5	–	34	
Österreich	43	39	52	62	76	–	272	
Polen	379	508	485	704	691	–	2 767	
Portugal	210	181	227	343	407	–	1 368	
Rumänien	62	49	45	76	70	–	302	
Russische Föderation	419	387	375	609	627	2	2 419	
San Marino	2	–	1	–	3	–	6	
Schweden	14	13	11	25	18	–	81	
Schweiz	20	13	14	13	19	1	80	
Serbien	490	544	556	685	567	–	2 842	
Slowakei	15	10	11	15	18	–	69	
Slowenien	23	12	16	36	16	–	103	
Spanien	142	106	126	213	230	–	817	
Tschechische Republik	16	16	13	31	19	–	95	
Türkei	7 176	6 536	8 101	14 545	14 241	18	50 617	
Ukraine	138	125	131	176	236	–	806	
Ungarn	10	16	17	24	24	–	91	
Vereinigtes Königreich	74	54	75	121	120	–	444	
Weißrussland (Belarus)	24	16	14	43	38	–	135	
Zypern	–	1	–	–	3	–	4	
übriges Europa	104	74	125	157	168	–	628	
Europa zusammen	12 332	11 458	13 602	22 989	22 552	28	82 961	
Algerien	12	11	12	22	22	–	79	
Äthiopien	14	6	18	14	16	–	68	
Ghana	37	43	54	75	74	–	283	
Marokko	412	297	395	674	689	1	2 468	
Tunesien	43	54	45	61	58	–	261	
übriges Afrika	413	380	415	582	573	2	2 365	
Afrika zusammen	931	791	939	1 428	1 432	3	5 524	
Brasilien	27	27	19	54	56	–	183	
Chile	3	1	5	12	5	–	26	
Kanada	8	5	11	9	20	–	53	
Vereinigte Staaten	39	59	49	75	80	–	302	
übriges Amerika	52	49	74	87	109	–	371	
Amerika zusammen	129	141	158	237	270	–	935	

1) Schuleingangsphase – 2) Förderschwerpunkt geistige Entwicklung in Integrationsklassen

Noch: **6. Ausländische Schüler/-innen 2007/2008 nach Land der Staatsangehörigkeit und Schuljahrgang bzw. Bildungsbereich**

Land der Staatsangehörigkeit	Ausländische Schüler/-innen						insgesamt
	davon im Schuljahrgang					davon ohne Jahrgang ²⁾	
	EP ¹⁾	01	02	03	04		
noch: Grundschule							
Afghanistan	94	105	113	186	215	–	713
Indien	40	38	34	74	59	–	245
Indonesien	7	5	11	8	10	–	41
Iran, Islam. Republik	171	121	149	268	265	–	974
Israel	21	5	8	23	20	–	77
Japan	10	15	19	24	29	–	97
Jordanien	21	18	24	45	34	–	142
Korea, Dem.Volksrepublik	6	8	7	14	10	1	46
Korea, Republik	8	16	16	27	25	–	92
Libanon	261	296	370	491	475	–	1 893
Pakistan	60	57	58	82	83	–	340
Philippinen	11	14	20	24	29	–	98
Sri Lanka	189	198	239	324	382	1	1 333
Syrien, Arab. Republik	295	176	177	302	361	–	1 311
Thailand	36	43	46	90	111	–	326
Vietnam	61	71	78	115	104	–	429
übriges Asien	500	568	545	752	746	–	3 111
Asien zusammen	1 791	1 754	1 914	2 849	2 958	2	11 268
Australien	11	3	8	10	8	–	40
Neuseeland	–	1	5	–	–	–	6
übriges Ozeanien	2	10	3	11	6	–	32
Ozeanische Staaten	13	14	16	21	14	–	78
Staatenlos	23	28	38	37	37	–	163
Ungeklärt	58	127	115	113	110	1	524
Ohne Angabe	3	11	6	19	8	–	47
Ausländische Schüler/-innen insgesamt	15 280	14 324	16 788	27 693	27 381	34	101 500

Noch: **6. Ausländische Schüler/-innen 2007/2008 nach Land der Staatsangehörigkeit und Schuljahrgang bzw. Bildungsbereich**

Land der Staatsangehörigkeit	Ausländische Schüler/-innen							davon ohne Jahrgang ²⁾	insgesamt
	davon im Schuljahrgang								
	05	06	07	08	09	10			
Hauptschule									
Albanien	264	329	323	409	415	330	–	2 070	
Andorra	3	–	–	–	1	1	–	5	
Belgien	12	7	14	19	18	13	–	83	
Bosnien und Herzegowina	154	164	199	185	255	155	–	1 112	
Bulgarien	10	8	12	13	13	3	–	59	
Dänemark	2	–	–	2	3	–	–	7	
Estland	2	2	–	1	1	2	–	8	
Finnland	–	–	–	–	2	–	–	2	
Frankreich	10	11	7	15	13	10	–	66	
Griechenland	206	186	211	246	287	229	–	1 365	
Irland	3	1	2	1	4	–	–	11	
Island	–	–	1	–	2	9	–	12	
Italien	364	391	454	515	611	463	1	2 799	
Kroatien	108	93	106	148	122	120	–	697	
Lettland	4	6	4	10	10	6	–	40	
Liechtenstein	–	2	–	–	–	–	–	2	
Litauen	11	11	16	21	20	17	–	96	
Luxemburg	–	3	–	–	1	3	–	7	
Malta	–	–	–	–	1	–	–	1	
Mazedonien	97	154	135	168	144	98	–	796	
Moldau, Republik	3	1	4	3	8	5	–	24	
Monaco	1	3	4	3	7	2	–	20	
Montenegro	15	11	20	21	15	13	–	95	
Niederlande	38	41	37	51	55	42	–	264	
Norwegen	–	1	1	1	–	–	–	3	
Österreich	3	9	9	23	11	10	–	65	
Polen	193	185	261	241	269	200	–	1 349	
Portugal	110	90	125	135	121	147	–	728	
Rumänien	23	13	19	37	32	15	–	139	
Russische Föderation	113	96	136	168	206	184	–	903	
San Marino	–	1	–	–	–	2	–	3	
Schweden	3	1	1	3	4	–	–	12	
Schweiz	3	1	1	2	3	1	–	11	
Serbien	330	333	367	342	324	243	1	1 940	
Slowakei	1	3	7	7	5	3	–	26	
Slowenien	2	16	12	12	7	8	–	57	
Spanien	38	47	54	40	56	63	–	298	
Tschechische Republik	4	9	1	8	5	4	–	31	
Türkei	3 621	3 621	4 414	4 914	5 262	4 321	5	26 158	
Ukraine	20	22	26	48	69	50	–	235	
Ungarn	4	2	8	5	8	9	–	36	
Vereinigtes Königreich	12	14	26	33	29	37	–	151	
Weißrussland (Belarus)	3	4	4	6	11	5	–	33	
Zypern	–	–	1	–	–	–	–	1	
übriges Europa	37	52	73	54	58	41	–	315	
Europa zusammen	5 827	5 944	7 095	7 910	8 488	6 864	7	42 135	
Algerien	2	5	5	5	8	4	–	29	
Äthiopien	2	3	7	9	8	4	–	33	
Ghana	7	8	13	17	23	19	–	87	
Marokko	175	181	245	263	278	261	–	1 403	
Tunesien	19	20	23	33	40	28	–	163	
übriges Afrika	143	175	202	207	233	173	–	1 133	
Afrika zusammen	348	392	495	534	590	489	–	2 848	
Brasilien	20	16	28	24	23	24	–	135	
Chile	1	1	–	–	1	1	–	4	
Kanada	4	1	1	3	3	4	–	16	
Vereinigte Staaten	4	5	5	4	11	3	–	32	
übriges Amerika	32	36	50	48	59	34	–	259	
Amerika zusammen	61	59	84	79	97	66	–	446	

Noch: **6. Ausländische Schüler/-innen 2007/2008 nach Land der Staatsangehörigkeit und Schuljahrgang bzw. Bildungsbereich**

Land der Staatsangehörigkeit	Ausländische Schüler/-innen							insgesamt
	davon im Schuljahrgang						davon ohne Jahrgang ²⁾	
	05	06	07	08	09	10		
noch: Hauptschule								
Afghanistan	39	43	50	61	98	67	–	358
Indien	5	10	18	17	22	14	–	86
Indonesien	–	1	1	–	1	3	–	6
Iran, Islam. Republik	36	42	43	55	77	73	–	326
Israel	1	2	1	1	3	2	–	10
Japan	2	–	–	1	–	2	–	5
Jordanien	11	7	11	12	13	5	–	59
Korea, Dem.Volksrepublik	1	2	–	–	2	–	–	5
Korea, Republik	1	2	–	–	2	1	–	6
Libanon	210	248	293	339	307	242	–	1 639
Pakistan	28	23	27	34	34	24	–	170
Philippinen	5	2	10	12	13	8	–	50
Sri Lanka	41	37	41	41	53	83	–	296
Syrien, Arab. Republik	92	118	107	132	115	79	–	643
Thailand	33	45	59	53	59	44	–	293
Vietnam	10	14	14	11	26	17	–	92
übriges Asien	220	170	285	270	315	237	–	1 497
Asien zusammen	735	766	960	1 039	1 140	901	–	5 541
Australien	1	1	3	–	1	1	–	7
Neuseeland	–	–	–	1	–	–	–	1
übriges Ozeanien	–	–	5	1	6	3	–	15
Ozeanische Staaten	1	1	8	2	7	4	–	23
Staatenlos	9	14	22	27	12	11	–	95
Ungeklärt	18	32	37	33	22	22	–	164
Ohne Angabe	13	5	25	27	32	20	–	122
Ausländische Schüler/-innen insgesamt	7 012	7 213	8 726	9 651	10 388	8 377	7	51 374

Noch: **6. Ausländische Schüler/-innen 2007/2008 nach Land der Staatsangehörigkeit und Schuljahrgang bzw. Bildungsbereich**

Land der Staatsangehörigkeit	Ausländische Schüler/-innen														insgesamt
	davon im Schuljahrgang bzw. in der Bildungsstufe													davon ohne Jahrgang ²⁾	
	EP ¹⁾	01	02	03	04	Primarstufe	05	06	07	08	09	10	Sekundarstufe I		
Volksschule															
Griechenland	-	-	1	1	-	2	1	-	1	2	2	1	7	-	9
Italien	-	-	-	-	-	-	4	6	3	4	2	3	22	-	22
Polen	-	-	-	-	-	-	1	1	1	1	1	-	5	-	5
Portugal	-	-	-	-	-	-	-	-	-	-	1	1	2	-	2
Spanien	-	-	-	-	-	-	1	1	-	-	-	1	3	-	3
Ungarn	-	-	-	-	-	-	1	-	-	-	-	-	1	-	1
übriges Europa	-	-	-	-	-	-	-	1	1	-	-	-	2	-	2
Europa zusammen	-	-	1	1	-	2	8	9	6	7	6	6	42	-	44
übriges Afrika	-	-	-	-	-	-	-	1	-	-	-	-	1	-	1
Afrika zusammen	-	-	-	-	-	-	-	1	-	-	-	-	1	-	1
Jordanien	-	-	-	-	-	-	1	-	-	-	-	-	1	-	1
übriges Asien	-	-	-	1	-	1	-	1	-	-	-	-	1	-	2
Asien zusammen	-	-	-	1	-	1	1	1	-	-	-	-	2	-	3
Ausländische Schüler/-innen insgesamt	-	-	1	2	-	3	9	11	6	7	6	6	45	-	48

Noch: **6. Ausländische Schüler/-innen 2007/2008 nach Land der Staatsangehörigkeit und Schuljahrgang bzw. Bildungsbereich**

Land der Staatsangehörigkeit	Ausländische Schüler/-innen							insgesamt
	davon im Schuljahrgang						davon ohne Jahrgang ²⁾	
	05	06	07	08	09	10		
Realschule								
Albanien	119	124	108	88	70	54	–	563
Andorra	–	1	2	–	1	–	–	4
Belgien	10	7	9	7	9	8	–	50
Bosnien und Herzegowina	140	146	139	139	110	149	–	823
Bulgarien	5	4	4	4	1	3	–	21
Dänemark	8	3	9	8	4	3	–	35
Estland	–	2	2	1	2	1	–	8
Finnland	3	–	–	2	–	–	–	5
Frankreich	25	11	11	14	10	14	–	85
Griechenland	243	208	218	245	194	205	–	1 313
Irland	1	2	2	1	2	–	–	8
Island	–	–	2	–	–	2	–	4
Italien	314	316	264	295	280	259	–	1 728
Kroatien	119	131	116	98	116	110	–	690
Lettland	8	1	8	8	8	4	–	37
Liechtenstein	–	2	–	–	–	–	–	2
Litauen	7	9	13	13	9	8	–	59
Luxemburg	1	1	2	4	1	3	–	12
Mazedonien	86	76	62	59	49	33	–	365
Moldau, Republik	4	–	1	3	4	3	–	15
Monaco	1	–	–	–	–	–	–	1
Montenegro	3	3	4	–	9	1	–	20
Niederlande	66	51	55	43	41	37	–	293
Norwegen	1	–	2	1	–	–	–	4
Österreich	10	15	11	12	15	16	–	79
Polen	139	140	137	157	124	124	–	821
Portugal	117	123	93	103	105	106	–	647
Rumänien	8	13	12	13	13	10	–	69
Russische Föderation	122	115	110	105	81	99	–	632
San Marino	–	1	–	–	–	–	–	1
Schweden	3	3	3	3	1	3	–	16
Schweiz	2	2	1	9	3	8	–	25
Serbien	117	98	105	64	82	61	–	527
Slowakei	2	6	1	4	4	6	–	23
Slowenien	6	4	4	8	3	5	–	30
Spanien	49	60	39	47	49	51	–	295
Tschechische Republik	3	7	3	2	5	4	–	24
Türkei	3 174	3 147	2 871	2 808	2 446	2 200	–	16 646
Ukraine	57	63	72	76	76	60	–	404
Ungarn	8	1	6	6	5	2	–	28
Vereinigtes Königreich	22	30	30	22	27	36	–	167
Weißrussland (Belarus)	8	9	14	12	8	9	–	60
Zypern	–	–	–	–	–	1	–	1
übriges Europa	36	35	36	26	21	16	–	170
Europa zusammen	5 047	4 970	4 581	4 510	3 988	3 714	–	26 810
Algerien	3	–	3	2	7	3	–	18
Äthiopien	4	1	5	3	2	1	–	16
Ghana	8	10	12	12	5	10	–	57
Marokko	116	130	113	127	117	101	–	704
Tunesien	12	10	14	17	18	24	–	95
übriges Afrika	94	95	74	73	70	57	–	463
Afrika zusammen	237	246	221	234	219	196	–	1 353
Brasilien	11	20	7	8	7	8	–	61
Chile	–	–	1	–	–	–	–	1
Kanada	2	1	4	1	3	1	–	12
Vereinigte Staaten	6	6	2	6	4	11	–	35
übriges Amerika	18	23	21	24	20	10	–	116
Amerika zusammen	37	50	35	39	34	30	–	225

Noch: **6. Ausländische Schüler/-innen 2007/2008 nach Land der Staatsangehörigkeit
und Schuljahrgang bzw. Bildungsbereich**

Land der Staatsangehörigkeit	Ausländische Schüler/-innen							insgesamt
	davon im Schuljahrgang						davon ohne Jahrgang ²⁾	
	05	06	07	08	09	10		
noch: Realschule								
Afghanistan	42	49	63	45	59	55	–	313
Indien	12	7	14	10	7	10	–	60
Indonesien	3	2	–	1	1	–	–	7
Iran, Islam. Republik	40	57	50	51	71	63	–	332
Israel	3	2	1	2	2	–	–	10
Japan	–	2	2	1	4	1	–	10
Jordanien	5	6	5	4	2	7	–	29
Korea, Dem.Volksrepublik	1	–	–	1	1	1	–	4
Korea, Republik	–	–	3	–	1	–	–	4
Libanon	56	49	44	38	51	39	–	277
Pakistan	13	16	15	22	19	12	–	97
Philippinen	2	6	2	10	2	9	–	31
Sri Lanka	55	55	71	69	65	56	–	371
Syrien, Arab. Republik	55	61	37	38	20	15	–	226
Thailand	24	22	19	26	18	10	–	119
Vietnam	16	13	27	32	25	23	–	136
übriges Asien	119	129	134	132	105	83	–	702
Asien zusammen	446	476	487	482	453	384	–	2 728
Australien	6	1	1	2	2	–	–	12
Neuseeland	–	–	–	1	–	–	–	1
übriges Ozeanien	3	–	–	–	1	–	–	4
Ozeanische Staaten	9	1	1	3	3	–	–	17
Staatenlos	8	11	6	7	2	3	–	37
Ungeklärt	12	24	14	9	5	6	–	70
Ohne Angabe	59	41	46	43	43	34	–	266
Ausländische Schüler/-innen insgesamt	5 855	5 819	5 391	5 327	4 747	4 367	–	31 506

Noch: **6. Ausländische Schüler/-innen 2007/2008 nach Land der Staatsangehörigkeit und Schuljahrgang bzw. Bildungsbereich**

Land der Staatsangehörigkeit	Ausländische Schüler/-innen												ins-gesamt
	davon im Schuljahrgang bzw. in der Bildungsstufe												
	05	06	07	08	09	10	Sekundarstufe I	11	12	13	Sekundarstufe II	ohne Jahrgang ²⁾	
Gymnasium													
Albanien	44	51	59	38	25	24	241	31	25	22	78	-	319
Andorra	1	-	1	-	-	-	2	-	1	-	1	-	3
Belgien	12	12	11	11	20	14	80	20	18	8	46	-	126
Bosnien und Herzegowina	118	107	74	81	89	83	552	94	100	81	275	-	827
Bulgarien	6	9	11	5	13	4	48	11	9	11	31	-	79
Dänemark	14	3	8	4	4	5	38	8	3	4	15	-	53
Estland	1	2	3	3	2	3	14	2	6	3	11	-	25
Finnland	8	6	6	6	5	6	37	8	11	1	20	-	57
Frankreich	41	35	26	25	29	25	181	29	31	21	81	-	262
Griechenland	182	181	163	147	151	109	933	162	135	148	445	-	1 378
Irland	2	1	5	1	2	2	13	2	2	-	4	-	17
Island	2	-	1	-	1	1	5	5	-	1	6	-	11
Italien	145	147	133	114	135	108	782	155	162	124	441	-	1 223
Kroatien	94	89	61	77	65	69	455	76	94	86	256	-	711
Lettland	12	10	5	6	14	10	57	10	10	8	28	-	85
Litauen	7	9	8	8	10	11	53	7	4	3	14	-	67
Luxemburg	4	1	4	7	2	4	22	4	5	6	15	-	37
Mazedonien	49	37	28	31	28	22	195	29	15	14	58	-	253
Moldau, Republik	7	4	10	12	11	7	51	21	10	11	42	-	93
Monaco	-	-	-	-	-	-	-	-	1	-	1	-	1
Montenegro	4	10	2	1	2	2	21	2	2	2	6	-	27
Niederlande	60	63	49	56	58	47	333	60	55	53	168	-	501
Norwegen	3	1	1	2	2	-	9	1	1	2	4	-	13
Österreich	26	29	22	31	27	26	161	28	22	32	82	-	243
Polen	94	94	88	115	118	114	623	137	135	102	374	-	997
Portugal	51	58	46	53	57	44	309	63	53	54	170	-	479
Rumänien	21	19	11	14	16	22	103	17	13	20	50	-	153
Russische Föderation	132	149	151	168	157	164	921	194	202	170	566	-	1 487
Schweden	2	6	2	-	5	7	22	5	3	3	11	-	33
Schweiz	13	9	13	18	12	15	80	13	12	9	34	-	114
Serbien	55	58	53	46	38	37	287	39	51	42	132	-	419
Slowakei	5	3	7	4	2	6	27	9	2	2	13	-	40
Slowenien	3	2	2	2	11	1	21	4	3	4	11	-	32
Spanien	44	37	40	37	41	30	229	41	43	32	116	-	345
Tschechische Republik	8	7	3	7	3	8	36	9	6	2	17	-	53
Türkei	1 270	1 317	1 048	1 044	870	832	6 381	1 188	1 114	865	3 167	-	9 548
Ukraine	105	144	120	140	152	113	774	128	146	119	393	-	1 167
Ungarn	8	9	4	4	8	4	37	20	8	11	39	-	76
Vereinigtes Königreich	23	31	24	35	39	38	190	32	39	26	97	-	287
Weißrussland (Belarus)	8	13	19	12	18	12	82	14	10	12	36	-	118
Zypern	-	-	-	-	-	-	-	4	-	-	4	-	4
übriges Europa	29	33	23	23	24	30	162	30	15	23	68	-	230
Europa zusammen	2 713	2 796	2 345	2 388	2 266	2 059	14 567	2 712	2 577	2 137	7 426	-	21 993
Algerien	4	2	2	3	1	2	14	2	1	2	5	-	19
Äthiopien	1	1	-	2	-	1	5	-	-	3	3	-	8
Ghana	10	9	4	9	5	4	41	9	10	11	30	-	71
Marokko	42	43	32	33	41	27	218	55	51	46	152	-	370
Tunesien	6	5	6	5	6	7	35	10	14	15	39	-	74
übriges Afrika	50	52	46	59	41	39	287	54	27	31	112	-	399
Afrika zusammen	113	112	90	111	94	80	600	130	103	108	341	-	941
Brasilien	5	7	8	10	4	12	46	18	16	10	44	-	90
Chile	1	4	2	1	1	3	12	-	1	2	3	-	15
Kanada	4	5	5	4	3	7	28	11	3	2	16	-	44
Vereinigte Staaten	27	12	15	15	18	14	101	32	24	12	68	-	169
übriges Amerika	17	14	17	16	13	17	94	58	23	9	90	-	184
Amerika zusammen	54	42	47	46	39	53	281	119	67	35	221	-	502

Noch: **6. Ausländische Schüler/-innen 2007/2008 nach Land der Staatsangehörigkeit und Schuljahrgang bzw. Bildungsbereich**

Land der Staatsangehörigkeit	Ausländische Schüler/-innen												insgesamt
	davon im Schuljahrgang bzw. in der Bildungsstufe											ohne Jahrgang ²⁾	
	05	06	07	08	09	10	Sekundarstufe I	11	12	13	Sekundarstufe II		
noch: Gymnasium													
Afghanistan	25	28	27	32	45	43	200	52	69	44	165	–	365
Indien	7	4	9	5	8	13	46	10	22	21	53	–	99
Indonesien	2	1	4	5	4	2	18	4	1	1	6	–	24
Iran, Islam. Republik	68	72	67	88	92	105	492	130	140	114	384	–	876
Israel	4	5	1	2	3	3	18	4	2	1	7	–	25
Japan	11	8	9	8	11	11	58	15	10	8	33	–	91
Jordanien	1	2	2	6	5	–	16	1	3	2	6	–	22
Korea, Dem.Volksrepublik	6	6	7	13	7	7	46	9	5	6	20	–	66
Korea, Republik	11	21	12	13	18	17	92	20	13	14	47	–	139
Libanon	8	9	9	15	11	13	65	19	15	11	45	–	110
Pakistan	8	10	7	5	9	4	43	6	10	4	20	–	63
Philippinen	4	1	2	3	4	2	16	7	6	5	18	–	34
Sri Lanka	37	43	41	38	32	28	219	44	47	36	127	–	346
Syrien, Arab. Republik	16	28	10	11	10	13	88	15	3	8	26	–	114
Thailand	18	14	10	10	14	9	75	10	5	2	17	–	92
Vietnam	36	32	30	43	43	37	221	23	23	16	62	–	283
übriges Asien	106	124	131	129	143	107	740	127	102	98	327	–	1 067
Asien zusammen	368	408	378	426	459	414	2 453	496	476	391	1 363	–	3 816
Australien	2	1	2	3	1	4	13	6	6	1	13	–	26
Neuseeland	–	–	–	1	–	–	1	2	–	1	3	–	4
übriges Ozeanien	1	–	1	4	1	–	7	–	–	1	1	–	8
Ozeanische Staaten	3	1	3	8	2	4	21	8	6	3	17	–	38
Staatenlos	6	7	2	1	4	4	24	5	2	3	10	–	34
Ungeklärt	14	14	13	5	8	4	58	7	9	7	23	–	81
Ohne Angabe	1	4	5	2	4	1	17	4	3	2	9	–	26
Ausländische Schüler/-innen insgesamt	3 272	3 384	2 883	2 987	2 876	2 619	18 021	3 481	3 243	2 686	9 410	–	27 431

Noch: **6. Ausländische Schüler/-innen 2007/2008 nach Land der Staatsangehörigkeit und Schuljahrgang bzw. Bildungsbereich**

Land der Staatsangehörigkeit	Ausländische Schüler/-innen												ins-gesamt
	davon im Schuljahrgang bzw. in der Bildungsstufe												
	05	06	07	08	09	10	Sekundarstufe I	11	12	13	Sekundarstufe II	ohne Jahrgang ²⁾	
Gesamtschule													
Albanien	108	118	131	117	107	89	670	37	34	15	86	–	756
Andorra	–	–	–	1	–	3	4	–	–	–	–	–	4
Belgien	7	9	10	8	10	9	53	3	4	1	8	–	61
Bosnien und Herzegowina	121	100	116	107	108	84	636	39	67	39	145	–	781
Bulgarien	2	4	9	2	2	–	19	3	3	–	6	–	25
Dänemark	12	5	2	10	2	4	35	–	1	4	5	–	40
Estland	–	–	–	1	1	3	5	2	–	1	3	–	8
Finnland	5	–	1	–	1	2	9	–	1	–	1	–	10
Frankreich	6	13	18	14	7	11	69	4	5	3	12	–	81
Griechenland	147	138	135	150	140	118	828	64	57	50	171	1	1 000
Irland	2	2	1	–	–	4	9	1	–	3	4	–	13
Island	2	1	1	1	–	–	5	–	2	–	2	–	7
Italien	275	295	261	309	265	259	1 664	93	101	94	288	–	1 952
Kroatien	45	52	68	62	53	42	322	25	32	25	82	–	404
Lettland	4	4	1	2	3	3	17	1	2	3	6	–	23
Liechtenstein	1	–	–	1	–	–	2	–	–	–	–	–	2
Litauen	6	5	3	9	1	5	29	2	2	4	8	–	37
Luxemburg	–	–	1	1	1	1	4	1	–	–	1	–	5
Malta	1	–	–	–	–	–	1	–	–	–	–	–	1
Mazedonien	88	82	84	56	64	31	405	15	19	15	49	–	454
Moldau, Republik	5	3	4	6	4	5	27	1	–	3	4	–	31
Monaco	5	1	5	2	3	–	16	3	–	–	3	–	19
Montenegro	10	6	6	2	8	4	36	4	2	2	8	–	44
Niederlande	24	18	28	23	26	21	140	20	9	16	45	–	185
Norwegen	3	–	1	5	2	–	11	–	–	–	–	–	11
Österreich	11	15	11	12	10	10	69	7	4	6	17	–	86
Polen	74	89	82	58	109	89	501	41	27	24	92	–	593
Portugal	59	54	59	50	62	50	334	17	22	25	64	–	398
Rumänien	11	7	6	3	17	6	50	7	5	2	14	–	64
Russische Föderation	70	77	66	70	81	77	441	44	46	35	125	–	566
San Marino	2	–	–	1	–	–	3	–	–	–	–	–	3
Schweden	2	3	6	3	5	3	22	1	–	3	4	–	26
Schweiz	1	4	3	7	6	7	28	4	2	4	10	–	38
Serbien	118	117	90	98	111	60	594	31	32	37	100	–	694
Slowakei	7	2	1	5	4	3	22	1	1	–	2	–	24
Slowenien	6	3	5	2	3	6	25	2	–	1	3	–	28
Spanien	47	34	37	43	38	39	238	20	19	21	60	–	298
Tschechische Republik	1	2	8	4	8	4	27	3	1	2	6	–	33
Türkei	3 232	3 106	3 136	3 068	3 244	2 915	18 701	1 190	1 130	881	3 201	4	21 906
Ukraine	39	42	43	42	37	48	251	31	31	26	88	–	339
Ungarn	3	3	–	2	2	6	16	4	1	2	7	–	23
Vereinigtes Königreich	33	31	29	33	38	24	188	15	12	9	36	–	224
Weißrussland (Belarus)	7	4	9	2	5	2	29	3	–	6	9	–	38
Zypern	–	1	–	–	1	–	2	–	–	–	–	–	2
übriges Europa	26	21	19	19	32	18	135	6	8	6	20	–	155
Europa zusammen	4 628	4 471	4 496	4 411	4 621	4 065	26 692	1 745	1 682	1 368	4 795	5	31 492
Algerien	4	2	1	–	1	2	10	4	1	2	7	–	17
Äthiopien	2	2	–	–	5	4	13	3	2	–	5	–	18
Ghana	18	17	16	9	10	8	78	3	6	3	12	–	90
Marokko	112	128	133	131	137	120	761	72	52	65	189	–	950
Tunesien	7	12	19	39	14	23	114	14	11	18	43	–	157
übriges Afrika	115	89	100	87	83	73	547	40	47	31	118	1	666
Afrika zusammen	258	250	269	266	250	230	1 523	136	119	119	374	1	1 898
Brasilien	12	8	8	7	6	11	52	9	3	6	18	–	70
Chile	–	3	1	3	5	1	13	1	–	–	1	–	14
Kanada	3	4	3	1	4	1	16	1	–	2	3	–	19
Vereinigte Staaten	24	28	23	24	25	16	140	9	6	5	20	–	160
übriges Amerika	14	21	27	23	25	15	125	5	7	2	14	–	139
Amerika zusammen	53	64	62	58	65	44	346	25	16	15	56	–	402

Noch: **6. Ausländische Schüler/-innen 2007/2008 nach Land der Staatsangehörigkeit und Schuljahrgang bzw. Bildungsbereich**

Land der Staatsangehörigkeit	Ausländische Schüler/-innen												insgesamt
	davon im Schuljahrgang bzw. in der Bildungsstufe												
	05	06	07	08	09	10	Sekundarstufe I	11	12	13	Sekundarstufe II	ohne Jahrgang ²⁾	
noch: Gesamtschule													
Afghanistan	43	40	46	48	65	50	292	34	38	36	108	–	400
Indien	14	10	9	7	5	8	53	7	8	7	22	–	75
Indonesien	4	2	1	–	5	–	12	–	–	2	2	–	14
Iran, Islam. Republik	32	40	35	47	57	50	261	36	35	32	103	1	365
Israel	3	3	4	3	2	2	17	–	–	1	1	–	18
Japan	5	9	7	7	10	25	63	–	1	–	1	–	64
Jordanien	4	6	3	1	4	2	20	1	3	3	7	–	27
Korea, Dem. Volksrepublik	–	1	3	1	1	1	7	2	1	–	3	–	10
Korea, Republik	1	7	5	6	4	9	32	5	2	1	8	–	40
Libanon	92	89	106	128	121	97	633	36	27	26	89	–	722
Pakistan	7	6	11	14	10	10	58	13	4	9	26	–	84
Philippinen	2	4	3	2	–	4	15	5	1	4	10	–	25
Sri Lanka	65	60	79	65	56	78	403	35	22	17	74	–	477
Syrien, Arab. Republik	33	47	40	35	34	25	214	18	8	4	30	–	244
Thailand	27	22	30	26	24	20	149	7	6	2	15	–	164
Vietnam	11	18	20	16	9	21	95	10	6	5	21	–	116
übriges Asien	121	136	122	143	124	118	764	46	46	41	133	–	897
Asien zusammen	464	500	524	549	531	520	3 088	255	208	190	653	1	3 742
Australien	1	2	1	2	1	2	9	–	–	–	–	–	9
Neuseeland	–	1	1	–	1	–	3	–	1	–	1	–	4
übriges Ozeanien	8	2	4	1	1	1	17	–	–	–	–	–	17
Ozeanische Staaten	9	5	6	3	3	3	29	–	1	–	1	–	30
Staatenlos	8	9	15	8	5	4	49	6	4	–	10	–	59
Ungeklärt	34	37	22	26	31	24	174	6	8	6	20	–	194
Ohne Angabe	28	21	25	20	21	14	129	12	1	6	19	–	148
Ausländische Schüler/-innen insgesamt	5 482	5 357	5 419	5 341	5 527	4 904	32 030	2 185	2 039	1 704	5 928	7	37 965

Noch: **6. Ausländische Schüler/-innen 2007/2008 nach Land der Staatsangehörigkeit und Schuljahrgang bzw. Bildungsbereich**

Land der Staatsangehörigkeit	Ausländische Schüler/-innen										
	davon im									insgesamt	
	allgemeinbildenden Bereich				Förderschulbereich				berufsbildenden Bereich		ohne Jahrgang ²⁾
	davon			zusammen	davon			zusammen			
Primarstufe	Sekundarstufe I	Sekundarstufe II	Primarstufe		Sekundarstufe I	geistige Entwicklung und Schule für Kranke					
freie Waldorfschule											
Albanien	1	–	–	1	–	–	–	1	1	–	2
Belgien	1	2	2	5	–	–	–	1	1	–	6
Bosnien und Herzegowina	1	3	2	6	–	–	–	–	–	–	6
Dänemark	–	1	1	2	–	–	–	–	–	–	2
Finnland	2	1	2	5	–	–	–	–	–	–	5
Frankreich	–	5	5	10	–	–	–	–	–	–	10
Griechenland	5	2	1	8	–	1	–	2	3	–	11
Irland	1	–	–	1	–	–	–	–	–	–	1
Italien	7	5	–	12	–	2	–	6	8	–	20
Kroatien	1	1	–	2	–	–	–	1	1	–	3
Luxemburg	–	–	–	–	–	–	–	1	1	–	1
Mazedonien	–	–	–	–	–	–	–	1	1	–	1
Niederlande	4	10	1	15	–	–	1	–	1	–	16
Norwegen	–	–	1	1	–	–	–	–	–	–	1
Österreich	4	8	1	13	–	–	–	–	–	–	13
Polen	–	4	1	5	–	–	–	–	–	–	5
Portugal	–	1	–	1	–	–	–	1	1	–	2
Rumänien	2	1	–	3	–	–	–	–	–	–	3
Russische Föderation	2	11	1	14	–	–	–	1	1	–	15
Schweden	–	–	2	2	–	–	–	–	–	–	2
Schweiz	1	5	–	6	–	–	–	–	–	–	6
Serbien	–	–	1	1	–	–	–	2	2	–	3
Slowakei	–	–	1	1	–	–	–	–	–	–	1
Slowenien	2	1	–	3	–	–	–	–	–	–	3
Spanien	1	–	3	4	–	–	–	1	1	–	5
Tschechische Republik	1	1	–	2	–	–	–	–	–	–	2
Türkei	14	22	6	42	3	7	1	22	33	–	75
Ukraine	2	3	1	6	–	–	–	2	2	–	8
Ungarn	–	1	–	1	–	–	–	1	1	–	2
Vereinigtes Königreich	1	9	1	11	–	–	–	–	–	–	11
Weißrussland (Belarus)	–	2	–	2	–	–	–	–	–	–	2
übriges Europa	2	3	–	5	–	–	–	–	–	–	5
Europa zusammen	55	102	33	190	3	10	2	43	58	–	248
Ghana	–	1	–	1	–	–	–	–	–	–	1
Marokko	2	2	–	4	–	1	–	–	1	–	5
Tunesien	–	–	–	–	–	–	–	1	1	–	1
übriges Afrika	–	2	2	4	–	–	–	3	3	–	7
Afrika zusammen	2	5	2	9	–	1	–	4	5	–	14
Brasilien	–	2	–	2	–	–	–	–	–	–	2
Chile	–	–	1	1	–	–	–	–	–	–	1
Vereinigte Staaten	2	3	6	11	–	1	–	–	1	–	12
übriges Amerika	–	2	–	2	–	–	–	–	–	1	3
Amerika zusammen	2	7	7	16	–	1	–	–	1	1	18

Noch: **6. Ausländische Schüler/-innen 2007/2008 nach Land der Staatsangehörigkeit und Schuljahrgang bzw. Bildungsbereich**

Land der Staatsangehörigkeit	Ausländische Schüler/-innen										
	davon im									insgesamt	
	allgemeinbildenden Bereich				Förderschulbereich				berufsbildenden Bereich		ohne Jahrgang ²⁾
	davon			zusammen	davon			zusammen			
	Primarstufe	Sekundarstufe I	Sekundarstufe II		Primarstufe	Sekundarstufe I	geistige Entwicklung und Schule für Kranke				

noch: freie Waldorfschule

Afghanistan	–	–	1	1	–	–	–	1	1	–	2
Indien	–	1	–	1	–	–	–	–	–	–	1
Iran, Islam. Republik	1	4	1	6	–	–	1	–	1	–	7
Japan	6	7	2	15	–	–	–	–	–	–	15
Korea, Republik	–	3	–	3	–	–	–	–	–	1	4
Sri Lanka	–	1	–	1	–	–	–	2	2	–	3
Syrien, Arab. Republik	–	2	–	2	–	–	1	–	1	–	3
Thailand	1	1	–	2	–	–	–	–	–	–	2
Vietnam	–	–	1	1	–	–	–	–	–	–	1
übriges Asien	4	5	1	10	–	–	–	–	–	–	10
Asien zusammen	12	24	6	42	–	–	2	3	5	1	48
Ausländische Schüler/-innen insgesamt	71	138	48	257	3	12	4	50	69	2	328

7. Schulabgänger/-innen im Abgangsjahr 2007 nach Schuljahrgang bzw. Semester und Abgangsort

Schuljahrgang / Semester Bildungsstufe	Schulabgänger/-innen													
	mit Hauptschulabschluss nach Jahrgang 09		mit Sekundarabschluss I					mit Fachhochschulreife	mit Hochschulreife	mit sonstigem Abschluss ¹⁾	ohne Hauptschulabschluss			insgesamt
	zu- sammen	darunter mit Quali- fikation	zu- sammen	davon mit		mit Hoch- schul- reife	zu- sammen				darunter Förderschwerpunkt	Lernen	geistige Ent- wick- lung	
				Haupt- schulab- schluss nach Jahr- gang 10	mittlerem Schulab- schluss (Fachober- schulreife)									
a = Zusammen b = weiblich c = Ausländer/-innen zusammen d = Ausländerinnen														
Hauptschule														
UNT09	a	x	x	x	x	x	x	x	x	x	1 443	1	x	1 443
	b	x	x	x	x	x	x	x	x	x	537	–	x	537
	c	x	x	x	x	x	x	x	x	x	493	1	x	493
	d	x	x	x	x	x	x	x	x	x	180	–	x	180
09	a	2 919	127	x	x	x	x	x	x	x	3 456	21	x	6 375
	b	1 076	63	x	x	x	x	x	x	x	1 286	5	x	2 362
	c	628	32	x	x	x	x	x	x	x	989	3	x	1 617
	d	244	14	x	x	x	x	x	x	x	367	–	x	611
10	a	61	23	30	28	2	1	x	x	x	20	20	x	111
	b	24	10	10	8	2	1	x	x	x	10	10	x	44
	c	25	20	6	5	1	–	x	x	x	3	3	x	34
	d	13	10	3	2	1	–	x	x	x	1	1	x	17
10 Typ A	a	1 484	–	26 305	26 305	x	x	x	x	x	4	4	x	27 793
	b	660	–	11 221	11 221	x	x	x	x	x	2	2	x	11 883
	c	484	–	5 212	5 212	x	x	x	x	x	–	–	x	5 696
	d	233	–	2 391	2 391	x	x	x	x	x	–	–	x	2 624
10 Typ B	a	251	251	16 587	686	15 901	7 021	x	x	x	–	x	x	16 838
	b	127	127	7 620	306	7 314	3 327	x	x	x	–	x	x	7 747
	c	71	71	3 054	209	2 845	1 098	x	x	x	–	x	x	3 125
	d	32	32	1 570	107	1 463	559	x	x	x	–	x	x	1 602
ohne Jahrgang ²⁾	a	–	–	–	–	–	–	x	x	x	8	x	8	8
	b	–	–	–	–	–	–	x	x	x	1	x	1	1
	c	–	–	–	–	–	–	x	x	x	–	x	–	–
	d	–	–	–	–	–	–	x	x	x	–	x	–	–
Insgesamt	a	4 715	401	42 922	27 019	15 903	7 022	x	x	x	4 931	46	8	52 568
	b	1 887	200	18 851	11 535	7 316	3 328	x	x	x	1 836	17	1	22 574
	c	1 208	123	8 272	5 426	2 846	1 098	x	x	x	1 485	7	–	10 965
	d	522	56	3 964	2 500	1 464	559	x	x	x	548	1	–	5 034
Volksschule														
UNT09	a	–	–	x	x	x	x	x	x	x	–	–	x	–
	b	–	–	x	x	x	x	x	x	x	–	–	x	–
	c	–	–	x	x	x	x	x	x	x	–	–	x	–
	d	–	–	x	x	x	x	x	x	x	–	–	x	–
09	a	–	–	x	x	x	x	x	x	x	9	–	x	9
	b	–	–	x	x	x	x	x	x	x	3	–	x	3
	c	–	–	x	x	x	x	x	x	x	–	–	x	–
	d	–	–	x	x	x	x	x	x	x	–	–	x	–
10	a	20	20	x	x	x	x	x	x	x	–	–	x	20
	b	7	7	x	x	x	x	x	x	x	–	–	x	7
	c	–	–	x	x	x	x	x	x	x	–	–	x	–
	d	–	–	x	x	x	x	x	x	x	–	–	x	–
10 Typ A	a	–	–	34	34	x	x	x	x	x	–	x	x	34
	b	–	–	17	17	x	x	x	x	x	–	x	x	17
	c	–	–	8	8	x	x	x	x	x	–	x	x	8
	d	–	–	2	2	x	x	x	x	x	–	x	x	2
10 Typ B	a	–	–	21	–	21	7	x	x	x	–	x	x	21
	b	–	–	8	–	8	1	x	x	x	–	x	x	8
	c	–	–	1	–	1	–	x	x	x	–	x	x	1
	d	–	–	–	–	–	–	x	x	x	–	x	x	–
ohne Jahrgang ²⁾	a	–	–	–	–	–	–	x	x	x	–	x	–	–
	b	–	–	–	–	–	–	x	x	x	–	x	–	–
	c	–	–	–	–	–	–	x	x	x	–	x	–	–
	d	–	–	–	–	–	–	x	x	x	–	x	–	–
Insgesamt	a	20	20	55	34	21	7	x	x	x	9	–	–	84
	b	7	7	25	17	8	1	x	x	x	3	–	–	35
	c	–	–	9	8	1	–	x	x	x	–	–	–	9
	d	–	–	2	2	–	–	x	x	x	–	–	–	2

1) Schulabgänger/-innen aus dem berufsbildenden Bereich der freien Waldorfschulen bzw. der Weiterbildungskollegs – 2) Gesamtschule Förderschwerpunkt: geistige Entwicklung in Integrationsklassen; freie Waldorfschule: Klassen für geistige Entwicklung und Schule für Kranke sowie Klassen des berufsbildenden Bereiches.

Noch: 7. Schulabgänger/-innen im Abgangsjahr 2007 nach Schuljahrgang bzw. Semester und Abgangsort

Schuljahrgang / Semester Bildungsstufe	Schulabgänger/-innen													
	mit Hauptschulabschluss nach Jahrgang 09		mit Sekundarabschluss I					mit Fachhochschulreife	mit Hochschulreife	mit sonstigem Abschluss ¹⁾	ohne Hauptschulabschluss			insgesamt
	zu-sammen	darunter mit Qualifikation	zu-sammen	davon mit		mit mittlerem Schulabschluss (Fachoberschulreife)	zu-sammen				Lernen	geistige Entwicklung		
				Haupt-schulabschluss nach Jahrgang 10	mit Qualifikation									
Realschule														
UNT09	a	x	x	x	x	x	x	x	x	x	58	–	x	58
	b	x	x	x	x	x	x	x	x	x	26	–	x	26
	c	x	x	x	x	x	x	x	x	x	8	–	x	8
	d	x	x	x	x	x	x	x	x	x	2	–	x	2
09	a	241	91	x	x	x	x	x	x	x	345	–	x	586
	b	95	44	x	x	x	x	x	x	x	153	–	x	248
	c	25	8	x	x	x	x	x	x	x	51	–	x	76
	d	9	5	x	x	x	x	x	x	x	20	–	x	29
10	a	550	547	54 337	856	53 481	27 685	x	x	x	2	2	x	54 889
	b	256	255	27 826	406	27 420	15 173	x	x	x	–	–	x	28 082
	c	100	100	4 008	116	3 892	1 758	x	x	x	–	–	x	4 108
	d	53	53	2 091	49	2 042	969	x	x	x	–	–	x	2 144
ohne Jahrgang ²⁾	a	x	x	x	x	x	x	x	x	x	–	x	–	–
	b	x	x	x	x	x	x	x	x	x	–	x	–	–
	c	x	x	x	x	x	x	x	x	x	–	x	–	–
	d	x	x	x	x	x	x	x	x	x	–	x	–	–
Insgesamt	a	791	638	54 337	856	53 481	27 685	x	x	x	405	2	–	55 533
	b	351	299	27 826	406	27 420	15 173	x	x	x	179	–	–	28 356
	c	125	108	4 008	116	3 892	1 758	x	x	x	59	–	–	4 192
	d	62	58	2 091	49	2 042	969	x	x	x	22	–	–	2 175
Gymnasium														
UNT09	a	x	x	x	x	x	x	x	x	x	38	–	x	38
	b	x	x	x	x	x	x	x	x	x	12	–	x	12
	c	x	x	x	x	x	x	x	x	x	5	–	x	5
	d	x	x	x	x	x	x	x	x	x	–	–	x	–
09	a	216	118	x	x	x	x	x	x	x	171	–	x	387
	b	112	68	x	x	x	x	x	x	x	72	–	x	184
	c	12	7	x	x	x	x	x	x	x	17	–	x	29
	d	7	5	x	x	x	x	x	x	x	8	–	x	15
10	a	169	169	4 173	278	3 895	3 652	x	x	x	–	–	x	4 342
	b	85	85	2 325	136	2 189	2 056	x	x	x	–	–	x	2 410
	c	24	24	206	34	172	146	x	x	x	–	–	x	230
	d	12	12	111	18	93	81	x	x	x	–	–	x	123
Sekundarstufe I	a	385	287	4 173	278	3 895	3 652	x	x	x	209	–	x	4 767
	b	197	153	2 325	136	2 189	2 056	x	x	x	84	–	x	2 606
	c	36	31	206	34	172	146	x	x	x	22	–	x	264
	d	19	17	111	18	93	81	x	x	x	8	–	x	138
11	a	–	–	1 948	–	1 948	1 948	1 154	x	x	x	–	x	3 102
	b	–	–	1 003	–	1 003	1 003	638	x	x	x	–	x	1 641
	c	–	–	226	–	226	226	75	x	x	x	–	x	301
	d	–	–	123	–	123	123	46	x	x	x	–	x	169

Noch: 7. Schulabgänger/-innen im Abgangsjahr 2007 nach Schuljahrgang bzw. Semester und Abgangsort

Schuljahrgang / Semester Bildungsstufe	Schulabgänger/-innen													
	mit Hauptschulabschluss nach Jahrgang 09		mit Sekundarabschluss I				mit Fachhochschulreife	mit Hochschulreife	mit sonstigem Abschluss ¹⁾	ohne Hauptschulabschluss			insgesamt	
	zu-sammen	darunter mit Quali-fikation	zu-sammen	davon mit		zu-sammen				darunter Förderschwerpunkt				
				Haupt-schulab-schluss nach Jahrgang 10	mittlerem Schulab-schluss (Fachober-schulreife)		Lernen	geistige Ent-wick-lung						
noch: Gymnasium														
12	a	–	–	664	–	664	664	1 981	x	x	x	–	x	2 645
	b	–	–	340	–	340	340	1 110	x	x	x	–	x	1 450
	c	–	–	92	–	92	92	128	x	x	x	–	x	220
	d	–	–	55	–	55	55	61	x	x	x	–	x	116
13	a	–	–	64	–	64	64	1 185	49 092	x	x	–	x	50 341
	b	–	–	28	–	28	28	560	27 448	x	x	–	x	28 036
	c	–	–	11	–	11	11	106	1 896	x	x	–	x	2 013
	d	–	–	7	–	7	7	57	1 058	x	x	–	x	1 122
Sekundarstufe II	a	–	–	2 676	–	2 676	2 676	4 320	49 092	x	x	–	x	56 088
	b	–	–	1 371	–	1 371	1 371	2 308	27 448	x	x	–	x	31 127
	c	–	–	329	–	329	329	309	1 896	x	x	–	x	2 534
	d	–	–	185	–	185	185	164	1 058	x	x	–	x	1 407
Insgesamt	a	385	287	6 849	278	6 571	6 328	4 320	49 092	x	209	–	x	60 855
	b	197	153	3 696	136	3 560	3 427	2 308	27 448	x	84	–	x	33 733
	c	36	31	535	34	501	475	309	1 896	x	22	–	x	2 798
	d	19	17	296	18	278	266	164	1 058	x	8	–	x	1 545
Gesamtschule														
UNT09	a	x	x	x	x	x	x	x	x	x	52	–	x	52
	b	x	x	x	x	x	x	x	x	x	20	–	x	20
	c	x	x	x	x	x	x	x	x	x	18	–	x	18
	d	x	x	x	x	x	x	x	x	x	9	–	x	9
09	a	584	–	x	x	x	x	x	x	x	936	1	x	1 520
	b	226	–	x	x	x	x	x	x	x	392	–	x	618
	c	101	–	x	x	x	x	x	x	x	226	–	x	327
	d	35	–	x	x	x	x	x	x	x	95	–	x	130
10	a	814	771	20 063	7 734	12 329	2 693	x	x	x	21	21	x	20 898
	b	376	362	9 660	3 573	6 087	1 440	x	x	x	12	12	x	10 048
	c	234	229	3 314	1 531	1 783	317	x	x	x	4	4	x	3 552
	d	120	119	1 727	750	977	203	x	x	x	3	3	x	1 850
ohne Jahrgang ²⁾	a	x	x	x	x	x	x	x	x	x	10	x	10	10
	b	x	x	x	x	x	x	x	x	x	8	x	8	8
	c	x	x	x	x	x	x	x	x	x	1	x	1	1
	d	x	x	x	x	x	x	x	x	x	1	x	1	1
Sekundarstufe I	a	1 398	771	20 063	7 734	12 329	2 693	x	x	x	1 019	22	10	22 480
	b	602	362	9 660	3 573	6 087	1 440	x	x	x	432	12	8	10 694
	c	335	229	3 314	1 531	1 783	317	x	x	x	249	4	1	3 898
	d	155	119	1 727	750	977	203	x	x	x	108	3	1	1 990
11	a	–	–	1 159	–	1 159	1 159	286	x	x	x	–	x	1 445
	b	–	–	547	–	547	547	157	x	x	x	–	x	704
	c	–	–	231	–	231	231	47	x	x	x	–	x	278
	d	–	–	118	–	118	118	28	x	x	x	–	x	146

Noch: 7. Schulabgänger/-innen im Abgangsjahr 2007 nach Schuljahrgang bzw. Semester und Abgangsort

Schuljahrgang / Semester Bildungsstufe a = Zusammen b = weiblich c = Ausländer/-innen zusammen d = Ausländerinnen		Schulabgänger/-innen												ins- gesamt
		mit Hauptschulabschluss nach Jahrgang 09		mit Sekundarabschluss I				mit Fachhochschulreife	mit Hochschulreife	mit sonstigem Abschluss ¹⁾	ohne Hauptschulabschluss			
		zu- sammen	darunter mit Qualifikation	zu- sammen	davon mit		zu- sammen				darunter Förderschwerpunkt			
					Haupt- schulab- schluss nach Jahr- gang 10	mit- tlerem Schulab- schluss (Fachober- schulreife)		Lernen	geistige Entwick- lung					
noch: Gesamtschule														
12	a	–	–	306	–	306	306	977	x	x	x	–	x	1 283
	b	–	–	151	–	151	151	557	x	x	x	–	x	708
	c	–	–	53	–	53	53	159	x	x	x	–	x	212
	d	–	–	23	–	23	23	97	x	x	x	–	x	120
13	a	–	–	27	–	27	27	757	8 771	x	x	–	x	9 555
	b	–	–	9	–	9	9	411	4 973	x	x	–	x	5 393
	c	–	–	3	–	3	3	164	956	x	x	–	x	1 123
	d	–	–	1	–	1	1	95	552	x	x	–	x	648
Sekundarstufe II	a	–	–	1 492	–	1 492	1 492	2 020	8 771	x	x	–	x	12 283
	b	–	–	707	–	707	707	1 125	4 973	x	x	–	x	6 805
	c	–	–	287	–	287	287	370	956	x	x	–	x	1 613
	d	–	–	142	–	142	142	220	552	x	x	–	x	914
Insgesamt	a	1 398	771	21 555	7 734	13 821	4 185	2 020	8 771	x	1 019	22	10	34 763
	b	602	362	10 367	3 573	6 794	2 147	1 125	4 973	x	432	12	8	17 499
	c	335	229	3 601	1 531	2 070	604	370	956	x	249	4	1	5 511
	d	155	119	1 869	750	1 119	345	220	552	x	108	3	1	2 904
freie Waldorfschule														
UNT09	a	–	.	x	x	x	x	x	x	–	–	–	x	–
	b	–	.	x	x	x	x	x	x	–	–	–	x	–
	c	–	.	x	x	x	x	x	x	–	–	–	x	–
	d	–	.	x	x	x	x	x	x	–	–	–	x	–
09	a	–	.	x	x	x	x	x	x	–	6	2	x	6
	b	–	.	x	x	x	x	x	x	–	3	2	x	3
	c	–	.	x	x	x	x	x	x	–	–	–	x	–
	d	–	.	x	x	x	x	x	x	–	–	–	x	–
10	a	85	.	–	–	–	x	x	x	1	41	41	x	127
	b	39	.	–	–	–	x	x	x	–	18	18	x	57
	c	2	.	–	–	–	x	x	x	–	1	1	x	3
	d	2	.	–	–	–	x	x	x	–	–	–	x	2
11	a	x	x	70	70	–	x	x	x	1	5	5	x	76
	b	x	x	36	36	–	x	x	x	1	4	4	x	41
	c	x	x	3	3	–	x	x	x	–	–	–	x	3
	d	x	x	2	2	–	x	x	x	–	–	–	x	2
12	a	x	x	515	x	515	.	x	x	15	13	13	x	543
	b	x	x	254	x	254	.	x	x	9	5	5	x	268
	c	x	x	10	x	10	.	x	x	–	3	3	x	13
	d	x	x	4	x	4	.	x	x	–	3	3	x	7
13	a	x	x	55	x	55	.	–	534	–	x	–	x	589
	b	x	x	25	x	25	.	–	301	–	x	–	x	326
	c	x	x	–	x	–	.	–	4	–	x	–	x	4
	d	x	x	–	x	–	.	–	2	–	x	–	x	2
ohne Jahrgang ²⁾	a	–	.	–	–	–	.	–	–	–	43	–	43	43
	b	–	.	–	–	–	.	–	–	–	19	–	19	19
	c	–	.	–	–	–	.	–	–	–	2	–	2	2
	d	–	.	–	–	–	.	–	–	–	2	–	2	2
Insgesamt	a	85	.	640	70	570	.	–	534	17	108	61	43	1 384
	b	39	.	315	36	279	.	–	301	10	49	29	19	714
	c	2	.	13	3	10	.	–	4	–	6	4	2	25
	d	2	.	6	2	4	.	–	2	–	5	3	2	15

Noch: 7. Schulabgänger/-innen im Abgangsjahr 2007 nach Schuljahrgang bzw. Semester und Abgangsart

Schuljahrgang / Semester Bildungsstufe a = Zusammen b = weiblich c = Ausländer/-innen zusammen d = Ausländerinnen		Schulabgänger/-innen												ins- gesamt
		mit Hauptschul- abschluss nach Jahrgang 09		mit Sekundarabschluss I				mit Fach- hoch- schul- reife	mit Hoch- schul- reife	mit son- tigem Ab- schluss ¹⁾	ohne Hauptschulabschluss			
		zu- sammen	darunter mit Quali- fikation	zu- sammen	davon mit		zu- sammen				darunter Förderschwerpunkt			
					Haupt- schulab- schluss nach Jahr- gang 10	mittlerem Schulab- schluss (Fachober- schulreife)					Lernen	geistige Ent- wick- lung		
Weiterbildungskolleg														
Vorkurs	a	-	.	-	-	-	-	-	x	x	x	x	-	
	b	-	.	-	-	-	-	-	x	x	x	x	-	
	c	-	.	-	-	-	-	-	x	x	x	x	-	
	d	-	.	-	-	-	-	-	x	x	x	x	-	
01	a	-	.	-	-	-	-	-	-	-	x	x	-	
	b	-	.	-	-	-	-	-	-	-	x	x	-	
	c	-	.	-	-	-	-	-	-	-	x	x	-	
	d	-	.	-	-	-	-	-	-	-	x	x	-	
02	a	432	.	213	195	18	3	-	-	x	x	x	645	
	b	216	.	109	99	10	2	-	-	x	x	x	325	
	c	97	.	65	65	-	-	-	-	x	x	x	162	
	d	49	.	28	28	-	-	-	-	x	x	x	77	
03	a	42	.	430	418	12	3	-	-	x	x	x	472	
	b	20	.	223	216	7	3	-	-	x	x	x	243	
	c	10	.	79	79	-	-	-	-	x	x	x	89	
	d	4	.	40	40	-	-	-	-	x	x	x	44	
04	a	-	.	2 032	77	1 955	1 030	759	-	x	x	x	2 791	
	b	-	.	988	32	956	524	336	-	x	x	x	1 324	
	c	-	.	425	18	407	193	114	-	x	x	x	539	
	d	-	.	208	6	202	99	60	-	x	x	x	268	
05	a	-	.	1	-	1	1	220	-	x	x	x	221	
	b	-	.	-	-	-	-	101	-	x	x	x	101	
	c	-	.	-	-	-	-	25	-	x	x	x	25	
	d	-	.	-	-	-	-	12	-	x	x	x	12	
06	a	-	.	-	-	-	-	138	2 572	x	x	x	2 710	
	b	-	.	-	-	-	-	61	1 426	x	x	x	1 487	
	c	-	.	-	-	-	-	11	163	x	x	x	174	
	d	-	.	-	-	-	-	4	83	x	x	x	87	
Insgesamt	a	474	.	2 676	690	1 986	1 037	1 117	2 572	x	x	x	6 839	
	b	236	.	1 320	347	973	529	498	1 426	x	x	x	3 480	
	c	107	.	569	162	407	193	150	163	x	x	x	989	
	d	53	.	276	74	202	99	76	83	x	x	x	488	

**8. Teilnehmer/-innen am Fremdsprachenunterricht 2007/2008
nach Schuljahrgang bzw. Bildungsbereich**

Sprache	Teilnehmer/-innen							insgesamt
	davon							
	im Schuljahrgang						jahrgangs- übergreifender Gruppen- unterricht	
	Schuleingangs- phase (EP)	01	02	03	04			

Grundschule

Englisch	–	–	51	180 307	180 679	70	361 107
Insgesamt	–	–	51	180 307	180 679	70	361 107

Sprache	Teilnehmer/-innen							insgesamt
	davon							
	im Schuljahrgang						jahrgangs- übergreifender Gruppen- unterricht ¹⁾	
	05	06	07	08	09	10		

Hauptschule

Englisch	36 986	37 633	43 597	46 524	56 628	49 970	8 121	279 459
Französisch	–	67	196	139	123	86	127	738
Niederländisch	–	59	62	100	98	52	12	383
Sonstige Sprachen	–	17	43	4	109	37	78	288
Insgesamt	36 986	37 776	43 898	46 767	56 958	50 145	8 338	280 868

Sprache	Teilnehmer/-innen												insgesamt
	davon												
	im Schuljahrgang											jahrgangs- über- greifen- der Gruppen- unter- richt ¹⁾	
	Schul- eingangs- phase (EP)	01	02	03	04	05	06	07	08	09	10		

Volksschule

Englisch	–	–	–	29	21	54	62	109	75	77	54	–	481
Insgesamt	–	–	–	29	21	54	62	109	75	77	54	–	481

Sprache	Teilnehmer/-innen							insgesamt
	davon							
	im Schuljahrgang						jahrgangs- übergreifender Gruppen- unterricht ¹⁾	
	05	06	07	08	09	10		

Realschule

Englisch	65 826	62 561	56 132	57 309	60 244	61 479	5 412	368 963
Französisch	411	49 595	15 751	15 184	16 382	17 497	1 237	116 057
Latein	–	–	–	–	–	12	–	12
Spanisch	110	153	157	106	1 072	1 082	210	2 890
Russisch	134	107	92	26	76	47	19	501
Italienisch	4	171	47	22	485	248	55	1 032
Niederländisch	84	2 278	1 084	976	1 314	1 118	171	7 025
Türkisch	54	97	100	84	71	53	45	504
Polnisch	29	20	55	69	32	164	–	369
Sonstige Sprachen	8	–	10	7	155	124	10	314
Insgesamt	66 660	114 982	73 428	73 783	79 831	81 824	7 159	497 667

1) einschließlich ausgesiedelter Abiturient(inn)en die an Sonderlehrgängen an Gymnasien bzw. Weiterbildungskollegs teilnehmen

**Noch: 8. Teilnehmer/-innen am Fremdsprachenunterricht 2007/2008
nach Schuljahrgang bzw. Bildungsbereich**

Sprache	Teilnehmer/-innen										ins- gesamt
	davon										
	im Schuljahrgang									jahrgangs- über- greifender Gruppen- unterricht	
	05	06	07	08	09	10	11	12	13 ¹⁾		

Gymnasium

Englisch	78 785	77 268	68 119	67 052	65 114	62 756	71 894	62 314	55 320	7 073	615 695
Französisch	2 311	36 088	33 397	32 926	40 285	39 833	19 798	12 991	12 428	5 996	236 053
Latein	3 543	38 795	35 424	36 414	38 120	36 490	26 860	6 141	3 911	1 534	227 232
Spanisch	83	124	45	433	1 891	1 731	24 232	17 380	13 845	1 078	60 842
Russisch	–	–	–	27	405	463	1 313	935	808	182	4 133
Italienisch	–	23	32	86	706	528	5 161	3 582	3 017	549	13 684
Niederländisch	–	–	–	–	197	209	1 774	1 299	1 046	173	4 698
Türkisch	37	84	102	68	141	101	64	85	68	95	845
Griechisch	–	–	–	5	456	475	255	221	170	328	1 910
Chinesisch	–	–	–	–	–	–	74	23	28	265	390
Hebraeisch	–	–	–	–	–	–	97	93	83	6	279
Japanisch	–	–	27	–	60	11	137	101	69	230	635
Neugriechisch	–	–	–	6	11	4	6	8	14	23	72
Polnisch	–	–	–	–	–	–	–	–	–	55	55
Portugiesisch	–	10	7	–	5	2	66	52	45	12	199
Sonstige Sprachen	–	31	–	–	62	13	–	80	116	125	427
Insgesamt	84 759	152 423	137 153	137 017	147 453	142 616	151 731	105 305	90 968	17 724	1 167 149

Gesamtschule

Englisch	41 277	42 228	41 228	38 601	40 376	38 861	19 262	13 014	10 608	5 175	290 630
Französisch	72	7 219	6 111	7 079	7 272	6 898	2 399	1 854	1 532	966	41 402
Latein	14	1 409	1 184	1 458	4 418	4 178	2 986	1 524	829	152	18 152
Spanisch	44	425	396	395	1 624	1 527	7 438	6 425	4 998	308	23 580
Russisch	12	47	21	34	56	22	52	41	39	141	465
Italienisch	236	304	321	205	304	275	1 304	927	834	181	4 891
Niederländisch	13	167	168	173	225	177	528	344	272	30	2 097
Türkisch	60	761	955	1 195	1 103	918	85	113	76	265	5 531
Griechisch	–	29	24	24	16	27	4	2	2	54	182
Polnisch	–	–	–	–	–	–	–	–	–	61	61
Portugiesisch	11	11	9	12	–	–	–	–	–	10	53
Rumänisch	–	–	–	–	–	–	–	–	–	12	12
Chinesisch	–	29	26	16	18	–	44	44	23	11	211
Sonstige Sprachen	79	–	15	12	19	33	–	24	19	–	201
Insgesamt	41 818	52 629	50 458	49 204	55 431	52 916	34 102	24 312	19 232	7 366	387 468

**Noch: 8. Teilnehmer/-innen am Fremdsprachenunterricht 2007/2008
nach Schuljahrgang bzw. Bildungsbereich**

Sprache	Teilnehmer/-innen								insgesamt
	davon im							berufs- bildenden Bereich	
	allgemeinbildenden Bereich			zu- sammen	Förderschulbereich		zu- sammen		
	Primar- stufe	Sekundar- stufe I	Sekundar- stufe II		Primar- stufe	Sekundar- stufe I			

freie Waldorfschule

Englisch	4 449	7 665	2 829	14 943	177	749	926	262	16 131
Französisch	2 213	3 810	1 355	7 378	13	24	37	–	7 415
Latein	–	292	160	452	–	–	–	–	452
Russisch	1 991	3 303	1 061	6 355	40	39	79	–	6 434
Griechisch	–	61	–	61	–	–	–	–	61
Sonstige Sprachen	15	48	59	122	–	–	–	–	122
Insgesamt	8 668	15 179	5 464	29 311	230	812	1 042	262	30 615

Sprache	Teilnehmer/-innen							insgesamt
	im Vorkurs	davon						
		im Semester						
	01	02	03	04	05	06 ¹⁾		

Weiterbildungskolleg

Englisch	3 085	5 996	3 980	5 034	2 885	1 647	966	23 593
Französisch	283	1 393	832	1 078	342	215	77	4 220
Latein	204	1 000	537	478	184	204	154	2 761
Spanisch	–	188	97	178	28	64	16	571
Russisch	9	49	50	59	47	26	13	253
Italienisch	–	9	35	12	13	–	–	69
Niederländisch	–	43	82	100	30	14	–	269
Türkisch	–	33	–	19	–	9	–	61
Griechisch	50	273	266	246	184	61	32	1 112
Chinesisch	–	14	–	29	–	–	–	43
Hebraeisch	–	–	–	3	2	–	–	5
Japanisch	–	6	29	–	–	–	–	35
Polnisch	–	–	–	33	–	–	–	33
Sonstige Sprachen	–	32	20	26	17	–	–	95
Zusammen	3 631	9 036	5 928	7 295	3 732	2 240	1 258	33 120

9. Klassen 2007/2008 nach Schuljahrgang, Klassenfrequenz und Standardabweichung

Schuljahrgang Bildungsstufe	Klassen										Durchschnitts- klassen- frequenz	Standard- abwei- chung
	ins- gesamt	davon Klassen mit ... Schüler/-innen										
		bis 10	11 – 15	16 – 20	21 – 25	26 – 30	31 – 35	36 – 40	41 – 45	46 und mehr		
Grundschule												
Schuleingangsphase (EP)	5 266	9	57	905	2 832	1 419	38	2	3	1	23,5	3,4
01	5 236	6	32	947	2 728	1 497	26	–	–	–	23,5	3,4
02	4 826	5	34	818	2 541	1 374	53	1	–	–	23,6	3,4
03	7 769	34	57	1 457	4 095	2 053	72	1	–	–	23,3	3,5
04	7 743	26	52	1 575	4 089	1 927	73	–	1	–	23,2	3,4
Insgesamt	30 840	80	232	5 702	16 285	8 270	262	4	4	1	23,4	3,4
Hauptschule												
05	1 412	14	59	580	589	166	4	–	–	–	21,0	3,8
06	1 448	14	46	539	659	183	7	–	–	–	21,4	3,8
07	1 666	18	35	436	772	384	21	–	–	–	22,6	4,1
08	1 861	22	29	399	922	478	11	–	–	–	22,9	3,9
09	2 172	39	138	380	1 037	543	35	–	–	–	22,7	4,5
10	2 089	12	131	953	754	201	36	2	–	–	20,7	4,0
Insgesamt	10 648	119	438	3 287	4 733	1 955	114	2	–	–	21,9	4,1
Volksschule												
Schuleingangsphase (EP)	1	1	–	–	–	–	–	–	–	–	10,0	–
01	1	–	–	–	–	1	–	–	–	–	26,0	–
02	2	–	–	–	2	–	–	–	–	–	21,0	–
03	2	–	1	–	–	1	–	–	–	–	20,0	9,0
04	1	–	–	–	1	–	–	–	–	–	21,0	–
Primarstufe	7	1	1	–	3	2	–	–	–	–	19,9	6,6
05	3	–	–	–	1	2	–	–	–	–	25,0	2,8
06	2	–	–	–	–	–	2	–	–	–	31,0	–
07	3	–	–	–	1	2	–	–	–	–	27,7	3,3
08	2	–	–	–	–	2	–	–	–	–	28,0	1,0
09	3	–	–	–	1	2	–	–	–	–	26,3	3,8
10	3	–	–	3	–	–	–	–	–	–	18,0	0,8
Sekundarstufe I	16	–	–	3	3	8	2	–	–	–	25,6	4,8
Insgesamt	23	1	1	3	6	10	2	–	–	–	23,8	6,0
Realschule												
05	1 954	–	4	18	333	1 244	355	–	–	–	28,0	2,8
06	1 845	2	1	11	232	1 189	407	3	–	–	28,4	2,7
07	1 850	–	6	19	356	1 104	365	–	–	–	27,9	3,0
08	1 965	4	6	23	307	1 207	415	3	–	–	28,1	3,1
09	2 023	–	–	27	318	1 291	385	2	–	–	28,1	2,9
10	2 075	–	–	50	631	1 183	210	1	–	–	26,8	3,1
Insgesamt	11 712	6	17	148	2 177	7 218	2 137	9	–	–	27,9	3,0

1) Klassen für geistige Entwicklung und Schule für Kranke sowie Klassen des angegliederten berufsbildenden Bereiches

Noch: 9. Klassen 2007/2008 nach Schuljahrgang, Klassenfrequenz und Standardabweichung

Schuljahrgang Bildungsstufe	Klassen										Durchschnitts- klassen- frequenz	Standard- abwei- chung
	ins- gesamt	davon Klassen mit ... Schüler/-innen										
		bis 10	11 – 15	16 – 20	21 – 25	26 – 30	31 – 35	36 – 40	41 – 45	46 und mehr		
Gymnasium												
05	2 518	5	5	11	228	1 418	851	–	–	–	29,1	2,9
06	2 449	3	1	8	214	1 377	841	5	–	–	29,3	2,8
07	2 354	3	5	31	499	1 388	428	–	–	–	27,6	3,2
08	2 359	3	4	27	425	1 375	523	2	–	–	28,0	3,2
09	2 299	6	5	54	439	1 268	523	4	–	–	27,9	3,5
10	2 286	3	6	76	623	1 247	330	1	–	–	27,0	3,4
Insgesamt	14 265	23	26	207	2 428	8 073	3 496	12	–	–	28,2	3,3
Gesamtschule												
05	1 134	1	–	4	72	989	68	–	–	–	28,4	2,0
06	1 132	1	5	2	106	959	59	–	–	–	28,1	2,4
07	1 136	1	2	6	79	975	73	–	–	–	28,3	2,2
08	1 130	1	1	8	83	971	66	–	–	–	28,2	2,2
09	1 198	4	36	22	122	786	228	–	–	–	27,9	3,9
10	1 149	–	6	50	268	730	95	–	–	–	26,8	3,3
Insgesamt	6 879	8	50	92	730	5 410	589	–	–	–	28,0	2,8
freie Waldorfschule												
Schuleingangsphase (EP)	1	–	–	–	–	–	–	1	–	–	39,0	–
01	54	14	3	–	7	11	12	5	1	1	23,5	12,2
02	52	7	7	1	5	9	18	3	1	1	25,6	10,9
03	53	8	5	2	3	6	20	8	–	1	26,1	11,7
04	54	5	7	2	3	6	18	10	1	2	28,2	12,3
Primarstufe	214	34	22	5	18	32	68	27	3	5	25,6	12,1
05	54	6	4	4	3	3	16	17	–	1	28,5	11,7
06	52	4	5	3	2	7	16	14	1	–	28,3	10,1
07	51	3	4	6	2	6	12	18	–	–	28,7	10,1
08	56	3	6	5	5	8	15	14	–	–	27,4	9,7
09	49	4	3	9	2	11	8	12	–	–	26,4	9,8
10	51	3	5	6	3	6	20	7	1	–	27,6	9,8
Sekundarstufe I	313	23	27	33	17	41	87	82	2	1	27,8	10,3
11	43	3	1	1	6	12	15	4	–	1	28,4	8,9
12	39	2	4	–	4	13	10	6	–	–	27,7	8,4
13	34	2	11	11	7	1	1	1	–	–	18,1	6,1
Sekundarstufe II	116	7	16	12	17	26	26	11	–	1	25,2	9,2
ohne Jahrgang ¹⁾	67	37	8	2	8	4	8	–	–	–	14,6	9,8
Insgesamt	710	101	73	52	60	103	189	120	5	7	25,6	10,8

10. Hauptamtliche und BAT-Lehrer/-innen 2007/2008 nach Lehramt und Alter

Lehramt a = Zusammen b = weiblich		Hauptamtliche und BAT-Lehrer/-innen											
		insgesamt	davon										mit dem Durchschnitts- alter
			unter 25 Jahre	im Alter von ... bis unter ... Jahren								65 Jahre und älter	
		25 – 30	30 – 35	35 – 40	40 – 45	45 – 50	50 – 55	55 – 60	60 – 65				
Grundschule													
Primarstufe	a	20 801	13	2 331	4 500	4 799	2 793	3 574	2 076	558	154	3	39,4
	b	19 241	13	2 254	4 197	4 444	2 497	3 344	1 873	493	124	2	39,2
Grund-/Hauptschule (Stufenschwerpunkt I – altes Lehramt –)	a	11 184	6	89	134	226	157	411	3 891	5 322	947	1	54,2
	b	10 184	6	87	125	208	145	386	3 687	4 760	780	–	54,1
Grund-/Hauptschule (Stufenschwerpunkt II – altes Lehramt –)	a	3 898	1	3	13	12	16	51	869	2 339	593	1	56,4
	b	2 899	1	3	12	12	13	45	773	1 735	305	–	55,9
Volksschule – altes Lehramt –	a	1 632	–	4	7	10	5	13	82	487	1 022	2	59,5
	b	1 472	–	4	5	10	5	13	72	458	904	1	59,3
Sonderpädagogik	a	663	–	105	174	84	63	100	96	32	9	–	39,5
	b	557	–	94	154	68	53	83	78	19	8	–	39,0
Sonderschulen – altes Lehramt –	a	105	–	4	13	9	6	23	30	17	3	–	46,4
	b	92	–	4	11	8	6	20	28	12	3	–	46,2
Sonderpädagogik und Primarstufe	a	69	–	20	17	9	5	8	4	4	2	–	37,2
	b	60	–	19	15	7	4	6	4	4	1	–	36,7
Sonderpädagogik und Sekundarstufe I	a	22	–	5	7	5	2	2	1	–	–	–	35,0
	b	15	–	5	5	2	1	2	–	–	–	–	33,8
Sonderpädagogik gem. Lehramtsprüfungsordnung (LPO) v. 27.03.2003	a	26	–	5	8	4	3	2	3	1	–	–	37,0
	b	22	–	5	6	3	3	2	2	1	–	–	36,8
Grund-, Haupt- und Realschule und entspr. Jahrgangsstufen der Gesamtschule – Schwerpkt. Grundschule	a	108	3	45	25	10	14	2	3	3	3	–	33,7
	b	90	3	42	18	8	11	1	2	3	2	–	33,1
Grund-, Haupt- und Realschule und entspr. Jahrgangsstufen der Gesamtschule – Schwerpkt. Haupt-, Real- und Gesamtschule	a	19	–	–	5	4	7	1	1	1	–	–	40,4
	b	15	–	–	4	3	7	–	1	–	–	–	39,7
Sekundarstufe I und Primarstufe	a	80	1	4	6	2	5	26	23	10	3	–	47,3
	b	68	1	4	5	2	3	21	19	10	3	–	47,3
Sekundarstufe I	a	119	–	9	7	6	15	27	40	13	2	–	46,4
	b	100	–	7	4	5	11	25	36	11	1	–	47,0
Realschule – altes Lehramt –	a	12	–	–	2	–	1	2	4	3	–	–	48,4
	b	12	–	–	2	–	1	2	4	3	–	–	48,4
Sekundarstufe II und Sekundarstufe I	a	44	–	4	5	3	9	11	10	2	–	–	43,4
	b	38	–	2	5	3	8	11	7	2	–	–	43,7
Gymnasium – altes Lehramt –	a	6	–	–	1	–	1	2	1	1	–	–	45,7
	b	6	–	–	1	–	1	2	1	1	–	–	45,7
Gymnasium und Gesamtschule	a	1	–	–	–	–	–	1	–	–	–	–	48,0
	b	1	–	–	–	–	–	1	–	–	–	–	48,0
Sekundarstufe II (ohne beruflicher Fachrichtung)	a	5	–	–	–	–	1	3	1	–	–	–	47,2
	b	4	–	–	–	–	1	3	–	–	–	–	46,3
Berufsbildende Schulen – altes Lehramt –	a	1	–	–	–	–	–	1	–	–	–	–	46,0
	b	1	–	–	–	–	–	1	–	–	–	–	46,0
Sekundarstufe II (mit beruflicher Fachrichtung)	a	3	–	–	–	–	1	1	–	1	–	–	50,0
	b	2	–	–	–	–	–	1	–	1	–	–	53,5
Berufskolleg	a	1	–	–	–	–	1	–	–	–	–	–	44,0
	b	1	–	–	–	–	1	–	–	–	–	–	44,0
Fachhochschullehrer/-in	a	2	–	–	–	1	–	–	–	–	1	–	49,5
	b	2	–	–	–	1	–	–	–	–	1	–	49,5
Fachlehrer/-in an Sonderschulen	a	6	–	–	–	1	–	–	3	2	–	–	51,3
	b	6	–	–	–	1	–	–	3	2	–	–	51,3
Religionslehrer/-in/ Geistlicher/Katechet	a	32	1	–	2	1	9	8	4	5	2	–	46,6
	b	25	1	–	–	1	7	6	4	5	1	–	47,4

Noch: 10. Hauptamtliche und BAT-Lehrer/-innen 2007/2008 nach Lehramt und Alter

Lehramt a= Zusammen b= weiblich	Hauptamtliche und BAT-Lehrer/-innen											mit dem Durch- schnitts- alter	
	ins- gesamt	davon									65 Jahre und älter		
		unter 25 Jahre	im Alter von ... bis unter ... Jahren										
		25 – 30	30 – 35	35 – 40	40 – 45	45 – 50	50 – 55	55 – 60	60 – 65				
noch: Grundschule													
Fachlehrer/-in (allgemein)	a	106	–	3	6	8	18	6	18	42	5	–	49,5
	b	87	–	3	4	4	14	4	16	39	3	–	50,3
Fachlehrer/-in (Kurz- und Maschinenschreiben)	a	1	–	–	–	–	–	–	–	1	–	–	58,0
	b	1	–	–	–	–	–	–	–	1	–	–	58,0
Fachlehrer/-in (technischer Lehrer)	a	1	–	–	–	–	–	–	–	1	–	–	55,0
	b	1	–	–	–	–	–	–	–	1	–	–	55,0
Schulkindergärtner/-in	a	485	–	5	5	36	45	39	69	237	49	–	52,5
	b	471	–	5	5	35	43	37	67	231	48	–	52,6
Sozialarbeiter/-in (ohne sonderpädagogische Zusatzausbildung)	a	164	1	6	10	10	15	24	36	53	9	–	49,3
	a	147	1	6	8	9	14	20	32	48	9	–	49,4
Erzieher/-in (ohne sonderpädagogische Zusatzausbildung)	a	25	–	–	–	1	1	–	3	14	6	–	56,2
	b	23	–	–	–	1	1	–	1	14	6	–	56,5
sonst. pädagogische Unterrichtshilfe (ohne sonderpädagogische Zusatzausbildung)	a	20	–	1	2	2	5	4	2	4	–	–	45,1
	b	17	–	1	–	2	5	4	2	3	–	–	46,0
Sozialarbeiter/-in (mit sonderpädagogischer Zusatzausbildung)	a	49	–	2	3	6	5	7	12	11	3	–	47,9
	b	42	–	2	3	4	4	5	10	11	3	–	48,4
Erzieher/-in (mit sonderpädagogischer Zusatzausbildung)	a	10	–	–	–	2	1	3	2	2	–	–	48,1
	b	10	–	–	–	2	1	3	2	2	–	–	48,1
sonst. pädagogische Unterrichtshilfe (mit sonderpädagogischer Zusatzausbildung)	a	5	1	–	–	–	–	–	1	2	1	–	50,4
	b	5	1	–	–	–	–	–	1	2	1	–	50,4
Lehrer/-in mit Qualifikation (1. Staatsprüfung)	a	174	8	19	26	27	37	25	16	12	4	–	40,4
	b	131	6	17	18	18	28	21	13	7	3	–	40,2
Lehrer/-in mit ausländischer Qualifikation	a	447	2	5	14	35	48	54	102	106	81	–	51,1
	b	265	2	5	10	24	27	28	58	67	44	–	50,6
Sonstige Lehrer/-in (u. a. Gymnastiklehrer/-in, Übungsleiter/-in)	a	248	8	8	6	8	24	17	78	83	15	1	50,4
	b	221	7	3	2	6	21	16	74	80	12	–	51,2
Lehrer/-in insgesamt	a	40 574	45	2 677	4 998	5 321	3 313	4 448	7 481	9 369	2 914	8	46,4
	b	36 334	42	2 572	4 619	4 891	2 936	4 113	6 870	8 026	2 262	3	46,0
Hauptschule													
Primarstufe	a	841	–	32	363	273	104	43	17	4	5	–	36,1
	b	673	–	27	295	225	62	43	14	3	4	–	36,0
Grund-/Hauptschule Stufenschwerpunkt I – altes Lehramt –	a	1 356	–	23	60	99	69	130	424	433	118	–	51,1
	b	1 000	–	20	48	65	42	102	359	301	63	–	50,9
Grund-/Hauptschule Stufenschwerpunkt II – altes Lehramt –	a	7 441	–	3	35	52	68	176	1 646	4 160	1 300	1	56,2
	b	3 974	–	3	29	29	37	142	1 228	2 100	406	–	55,2
Volksschule – altes Lehramt –	a	575	–	–	3	3	4	2	20	98	443	2	60,5
	b	354	–	–	2	2	3	1	11	67	268	–	60,3
Sonderpädagogik	a	34	–	–	9	4	3	11	5	1	1	–	42,9
	b	19	–	–	6	1	2	6	2	1	1	–	42,6
Sonderschulen – altes Lehramt –	a	3	–	–	–	1	1	–	1	–	–	–	43,7
	b	3	–	–	–	1	1	–	1	–	–	–	43,7
Sonderpädagogik und Sekundarstufe I	a	11	–	–	2	3	–	2	3	1	–	–	44,3
	b	8	–	–	–	2	–	2	3	1	–	–	47,8

Noch: 10. Hauptamtliche und BAT-Lehrer/-innen 2007/2008 nach Lehramt und Alter

Lehramt a = Zusammen b = weiblich	Hauptamtliche und BAT-Lehrer/-innen											mit dem Durch- schnitts- alter	
	ins- gesamt	davon									65 Jahre und älter		
		unter 25 Jahre	im Alter von ... bis unter ... Jahren										
		25 – 30	30 – 35	35 – 40	40 – 45	45 – 50	50 – 55	55 – 60	60 – 65				
noch: Hauptschule													
Sozialarbeiter/-in (mit sonderpädagogischer Zusatzausbildung)	a	63	–	9	9	7	14	14	8	2	–	–	41,0
	b	35	–	9	4	2	8	8	2	2	–	–	39,5
Erzieher/-in (mit sonderpädagogischer Zusatzausbildung)	a	1	–	–	–	–	1	–	–	–	–	–	40,0
	b	–	–	–	–	–	–	–	–	–	–	–	–
sonst. pädagogische Unterrichtshilfe (mit sonderpädagogischer Zusatzausbildung)	a	3	–	1	1	–	–	–	–	1	–	–	40,0
	b	3	–	1	1	–	–	–	–	1	–	–	40,0
Lehrer/-in mit Qualifikation (1. Staatsprüfung)	a	587	–	8	51	98	162	143	91	28	6	–	43,8
	b	271	–	6	30	43	74	68	41	7	2	–	43,1
Lehrer/-in mit ausländischer Qualifikation	a	286	–	3	9	16	41	45	54	80	38	–	50,8
	b	145	–	3	4	9	26	26	23	45	9	–	49,7
Sonstige Lehrer/-in (u. a. Gymnastiklehrer/-in, Übungsleiter/-in)	a	272	1	6	4	10	33	35	52	100	28	3	51,6
	b	197	1	2	2	5	18	23	44	84	18	–	52,5
Lehrer/-in insgesamt	a	18 570	2	231	1 162	1 701	1 520	2 529	3 990	5 401	2 028	6	50,1
	b	11 360	2	195	862	1 069	878	1 834	2 813	2 888	819	–	49,1
Volksschule													
Primarstufe	a	3	–	1	–	2	–	–	–	–	–	–	34,3
	b	3	–	1	–	2	–	–	–	–	–	–	34,3
Grund-/Hauptschule Stufenschwerpunkt I – altes Lehramt –	a	5	–	–	–	–	–	–	1	4	–	–	55,4
	b	5	–	–	–	–	–	–	1	4	–	–	55,4
Grund-/Hauptschule Stufenschwerpunkt II – altes Lehramt –	a	13	–	–	–	–	–	–	4	5	4	–	57,6
	b	3	–	–	–	–	–	–	2	1	–	–	55,7
Volksschule – altes Lehramt –	a	1	–	–	–	–	–	–	–	–	1	–	61,0
	b	1	–	–	–	–	–	–	–	–	1	–	61,0
Sekundarstufe I	a	12	–	–	3	1	–	5	3	–	–	–	43,7
	b	6	–	–	–	1	–	4	1	–	–	–	46,2
Fachlehrer/-in (allgemein)	a	2	–	–	–	–	–	–	–	2	–	–	57,0
	b	2	–	–	–	–	–	–	–	2	–	–	57,0
Lehrer/-in mit Qualifikation (1. Staatsprüfung)	a	3	–	–	–	–	2	–	–	1	–	–	46,3
	b	2	–	–	–	–	1	–	–	1	–	–	49,5
Sonstige Lehrer/-in (u. a. Gymnastiklehrer/-in, Übungsleiter/-in)	a	1	–	–	–	–	–	–	1	–	–	–	51,0
	b	1	–	–	–	–	–	–	1	–	–	–	51,0
Lehrer/-in insgesamt	a	40	–	1	3	3	2	5	9	12	5	–	50,5
	b	23	–	1	–	3	1	4	5	8	1	–	50,0
Realschule													
Primarstufe	a	128	–	2	67	44	11	2	1	1	–	–	35,1
	b	99	–	2	56	30	7	2	1	1	–	–	34,9
Grund-/Hauptschule Stufenschwerpunkt I – altes Lehramt –	a	70	–	3	10	7	6	7	22	11	4	–	46,4
	b	51	–	2	7	5	3	7	17	8	2	–	46,4
Grund-/Hauptschule Stufenschwerpunkt II – altes Lehramt –	a	87	–	–	4	1	1	2	29	43	6	1	54,0
	b	45	–	–	1	–	1	1	21	20	1	–	53,7
Volksschule – altes Lehramt –	a	15	–	–	1	1	–	–	2	6	5	–	55,2
	b	6	–	–	1	–	–	–	–	5	–	–	54,0
Sonderpädagogik	a	5	–	–	–	–	1	1	2	1	–	–	50,4
	b	4	–	–	–	–	1	1	1	1	–	–	50,0

Noch: **10. Hauptamtliche und BAT-Lehrer/-innen 2007/2008 nach Lehramt und Alter**

Lehramt a = Zusammen b = weiblich	Hauptamtliche und BAT-Lehrer/-innen											mit dem Durch- schnitts- alter	
	ins- gesamt	davon									65 Jahre und älter		
		unter 25 Jahre	im Alter von ... bis unter ... Jahren										
		25 – 30	30 – 35	35 – 40	40 – 45	45 – 50	50 – 55	55 – 60	60 – 65				
noch: Realschule													
Lehrer/-in mit Qualifikation (1. Staatsprüfung)	a	447	2	11	41	66	106	98	65	45	13	–	44,5
	b	190	2	8	13	27	48	49	26	13	4	–	43,7
Lehrer/-in mit ausländischer Qualifikation	a	48	–	1	1	3	5	8	14	10	6	–	50,3
	b	31	–	1	1	2	3	7	7	6	4	–	49,5
Sonstige Lehrer/-in (u. a. Gymnastiklehrer/-in, Übungsleiter/-in)	a	212	2	5	14	13	27	25	37	59	30	–	49,8
	b	146	2	3	7	6	19	17	31	46	15	–	50,2
Lehrer/-in insgesamt	a	18 015	5	291	1 281	2 472	1 836	2 648	4 281	3 878	1 298	25	48,2
	b	11 874	5	237	877	1 506	1 127	1 945	2 970	2 506	693	8	48,0
Gymnasium													
Primarstufe	a	9	–	1	4	–	1	–	–	2	1	–	41,1
	b	6	–	1	2	–	1	–	–	2	–	–	41,2
Grund-/Hauptschule Stufenschwerpunkt I – altes Lehramt –	a	20	–	1	–	1	–	1	9	5	3	–	52,7
	b	16	–	1	–	–	–	–	7	5	3	–	54,1
Grund-/Hauptschule Stufenschwerpunkt II – altes Lehramt –	a	84	–	–	1	–	–	–	24	43	15	1	56,5
	b	51	–	–	–	–	–	–	22	24	5	–	55,8
Volksschule – altes Lehramt –	a	13	–	–	–	–	–	–	2	7	4	–	58,1
	b	10	–	–	–	–	–	–	2	5	3	–	57,4
Sonderpädagogik	a	2	–	–	–	–	–	1	1	–	–	–	50,0
	b	1	–	–	–	–	–	1	–	–	–	–	48,0
Sonderpädagogik und Sekundarstufe I	a	1	–	–	–	–	–	–	–	1	–	–	57,0
	b	–	–	–	–	–	–	–	–	–	–	–	–
Grund-, Haupt- und Realschule und entspr. Jahrgangsstufen der Gesamtschule – Schwerpkt.Grundschule	a	5	–	–	1	–	1	–	1	1	1	–	47,8
	b	5	–	–	1	–	1	–	1	1	1	–	47,8
Grund-, Haupt- und Realschule und entspr. Jahrgangsstufen der Gesamtschule – Schwerpkt. Haupt-, Real- und Gesamtschule	a	7	–	1	2	1	2	–	1	–	–	–	37,1
	b	6	–	1	2	1	1	–	1	–	–	–	36,3
Sekundarstufe I und Primarstufe	a	10	–	–	–	–	1	3	1	4	1	–	53,0
	b	7	–	–	–	–	1	2	–	3	1	–	52,9
Sekundarstufe I	a	1 509	2	17	44	90	84	191	794	222	64	1	50,0
	b	1 028	2	14	28	50	51	157	589	105	31	1	49,6
Realschule – altes Lehramt –	a	124	–	–	1	2	8	3	24	56	28	2	55,7
	b	101	–	–	–	1	7	3	21	44	24	1	55,8
Sekundarstufe II und Sekundarstufe I	a	11 927	1	759	2 997	2 788	1 889	2 100	1 104	230	54	5	39,5
	b	6 786	1	611	1 821	1 546	1 022	1 147	533	81	21	3	38,7
Gymnasium – altes Lehramt –	a	19 764	3	273	991	772	436	746	5 008	8 560	2 932	43	53,4
	b	8 698	3	203	613	417	253	433	2 840	3 196	731	9	51,5
Gymnasium und Gesamtschule	a	206	–	30	90	36	25	14	3	6	1	1	35,5
	b	126	–	27	53	16	18	7	3	1	1	–	34,7
Sekundarstufe II (ohne berufliche Fachrichtung)	a	603	1	8	29	45	40	154	250	61	15	–	48,3
	b	265	1	5	18	15	14	87	104	13	8	–	47,4
Berufsbildende Schulen – altes Lehramt –	a	26	–	–	2	1	3	–	7	8	5	–	52,3
	b	10	–	–	2	–	2	–	3	2	1	–	47,6
Sekundarstufe II (mit beruflicher Fachrichtung)	a	14	–	–	2	1	–	4	5	2	–	–	47,5
	b	5	–	–	1	–	–	–	4	–	–	–	48,6
Berufskolleg	a	2	–	–	–	2	–	–	–	–	–	–	36,0
	b	1	–	–	–	1	–	–	–	–	–	–	36,0
Fachhochschullehrer/-in	a	2	–	–	–	–	1	–	1	–	–	–	46,0
	b	–	–	–	–	–	–	–	–	–	–	–	–
Fachlehrer/-in an Sonderschulen	a	2	–	–	–	–	–	–	–	1	1	–	58,5
	b	1	–	–	–	–	–	–	–	1	–	–	57,0
Religionslehrer/-in/ Geistlicher/Katechet	a	146	–	1	14	22	36	39	14	14	6	–	44,8
	b	66	–	–	6	9	14	25	5	4	3	–	44,9

Noch: 10. Hauptamtliche und BAT-Lehrer/-innen 2007/2008 nach Lehramt und Alter

Lehramt a = Zusammen b = weiblich	Hauptamtliche und BAT-Lehrer/-innen											mit dem Durch- schnitts- alter
	ins- gesamt	davon										
		unter 25 Jahre	im Alter von ... bis unter ... Jahren								65 Jahre und älter	
		25 – 30	30 – 35	35 – 40	40 – 45	45 – 50	50 – 55	55 – 60	60 – 65			
noch: Gymnasium												
Fachlehrer/-in (Werkstattlehrer/-in)	a	3	–	–	–	–	1	–	1	–	–	48,3
	b	1	–	–	–	–	–	1	–	–	–	45,0
Fachlehrer/-in (allgemein)	a	105	–	7	4	2	10	8	10	43	21	52,1
	b	72	–	3	1	2	5	6	6	33	16	53,7
Erzieher/-in (ohne sonderpädagogische Zusatzausbildung)	a	1	–	1	–	–	–	–	–	–	–	27,0
	b	–	–	–	–	–	–	–	–	–	–	–
sonst. pädagogische Unterrichtshilfe (ohne sonderpädagogische Zusatzausbildung)	a	4	–	2	–	1	–	–	1	–	–	36,5
	b	3	–	2	–	–	–	–	1	–	–	35,7
Sozialarbeiter/-in (mit sonderpädagogischer Zusatzausbildung)	a	3	–	1	–	–	1	1	–	–	–	37,3
	b	2	–	1	–	–	–	1	–	–	–	36,0
Erzieher/-in (mit sonderpädagogischer Zusatzausbildung)	a	1	–	–	–	–	–	1	–	–	–	49,0
	b	–	–	–	–	–	–	–	–	–	–	–
sonst. pädagogische Unterrichtshilfe (mit sonderpädagogischer Zusatzausbildung)	a	1	–	–	–	1	–	–	–	–	–	36,0
	b	–	–	–	–	–	–	–	–	–	–	–
Lehrer/-in mit Qualifikation (1. Staatsprüfung)	a	819	4	52	70	60	70	68	143	242	109	49,1
	b	367	4	31	26	26	37	45	86	87	25	47,5
Lehrer/-in mit ausländischer Qualifikation	a	160	–	1	7	7	12	11	15	59	46	54,1
	b	104	–	1	4	5	8	8	11	36	30	53,8
Sonstige Lehrer/-in (u. a. Gymnastiklehrer/-in, Übungsleiter/-in)	a	397	5	20	20	19	25	28	85	145	49	50,8
	b	303	3	11	10	13	16	21	79	118	32	51,6
Lehrer/-in insgesamt	a	35 970	16	1 175	4 279	3 851	2 646	3 374	7 503	9 713	3 356	48,3
	b	18 041	14	912	2 588	2 102	1 451	1 944	4 318	3 761	936	46,3
Gesamtschule												
Primarstufe	a	102	–	5	39	34	12	7	3	2	–	36,7
	b	79	–	5	33	23	7	7	2	2	–	36,4
Grund-/Hauptschule Stufenschwerpunkt I – altes Lehramt –	a	247	–	3	4	9	2	10	97	106	16	53,6
	b	181	–	2	1	6	2	10	81	70	9	53,4
Grund-/Hauptschule Stufenschwerpunkt II – altes Lehramt –	a	1 805	–	4	6	2	4	22	462	1 018	286	56,3
	b	924	–	4	5	2	4	16	305	489	98	55,4
Volksschule – altes Lehramt –	a	140	–	–	–	–	2	–	10	43	84	59,7
	b	76	–	–	–	–	1	–	7	22	46	59,3
Sonderpädagogik	a	50	–	5	6	7	12	8	7	3	2	42,4
	b	29	–	3	3	5	7	4	3	2	2	42,3
Sonderschulen – altes Lehramt –	a	16	–	1	–	1	–	3	6	2	3	50,9
	b	7	–	1	–	–	–	3	2	–	1	47,7
Sonderpädagogik und Sekundarstufe I	a	10	–	–	3	–	–	2	4	–	1	45,2
	b	6	–	–	2	–	–	–	3	–	1	46,3
Grund-, Haupt- und Realschule und entspr. Jahrgangsstufen der Gesamtschule – Schwerpkt. Grundschule	a	27	–	7	6	4	4	5	–	1	–	36,6
	b	19	–	7	3	2	3	4	–	–	–	35,7
Grund-, Haupt- und Realschule und entspr. Jahrgangsstufen der Gesamtschule – Schwerpkt. Haupt-, Real- und Gesamtschule	a	100	–	14	26	21	16	12	6	3	–	38,6
	b	57	–	12	16	9	9	6	3	1	–	37,1
Sekundarstufe I und Primarstufe	a	39	–	5	9	5	6	7	4	2	1	40,6
	b	26	–	4	7	3	4	4	3	1	–	39,0

Noch: 10. Hauptamtliche und BAT-Lehrer/-innen 2007/2008 nach Lehramt und Alter

Lehramt a = Zusammen b = weiblich	Hauptamtliche und BAT-Lehrer/-innen											mit dem Durch- schnitts- alter	
	ins- gesamt	davon											
		unter 25 Jahre	im Alter von ... bis unter ... Jahren								65 Jahre und älter		
			25 – 30	30 – 35	35 – 40	40 – 45	45 – 50	50 – 55	55 – 60	60 – 65			
noch: Gesamtschule													
Sekundarstufe I	a	4 756	1	195	368	388	475	1 307	1 502	439	80	1	46,4
	b	3 004	1	166	231	245	309	939	895	184	34	–	45,6
Realschule	a	612	–	4	4	5	3	13	170	319	94	–	55,7
– altes Lehramt –	b	445	–	3	4	5	2	8	137	229	57	–	55,3
Sekundarstufe II und Sekundarstufe I	a	5 779	–	112	664	1 204	1 106	1 578	912	162	40	1	43,0
	b	3 150	–	94	410	633	623	912	411	55	12	–	42,3
Gymnasium	a	1 798	–	3	12	30	29	86	610	812	216	–	54,7
– altes Lehramt –	b	720	–	2	9	15	21	50	309	259	55	–	53,4
Gymnasium und Gesamtschule	a	67	–	8	31	11	8	5	4	–	–	–	35,6
	b	43	–	6	14	10	7	3	3	–	–	–	36,6
Sekundarstufe II (ohne berufliche Fachrichtung)	a	521	–	1	13	21	31	184	220	43	8	–	48,9
	b	231	–	1	9	9	17	98	84	11	2	–	47,8
Berufsbildende Schulen	a	45	–	–	–	–	1	1	5	28	10	–	57,0
– altes Lehramt –	b	8	–	–	–	–	1	1	1	5	–	–	53,0
Sekundarstufe II und Sonderpädagogik	a	7	–	–	–	1	–	5	1	–	–	–	46,0
	b	5	–	–	–	1	–	3	1	–	–	–	45,8
Sekundarstufe II (mit beruflicher Fachrichtung)	a	23	–	–	2	2	–	2	12	3	2	–	50,2
	b	8	–	–	2	1	–	1	4	–	–	–	44,3
Berufkolleg	a	1	–	–	–	1	–	–	–	–	–	–	35,0
	b	–	–	–	–	–	–	–	–	–	–	–	–
Fachhochschullehrer/-in	a	1	–	–	–	–	–	1	–	–	–	–	47,0
	b	1	–	–	–	–	–	1	–	–	–	–	47,0
Religionslehrer/-in/ Geistlicher/Katechet	a	23	–	–	2	2	9	5	1	–	4	–	46,2
	b	7	–	–	–	1	4	2	–	–	–	–	43,1
Fachlehrer/-in (Werkstattlehrer/-in)	a	13	–	–	–	1	–	3	3	4	2	–	53,2
	b	5	–	–	–	–	–	2	2	1	–	–	51,4
Fachlehrer/-in (allgemein)	a	69	–	–	3	3	7	6	10	27	13	–	52,6
	b	49	–	–	3	2	2	4	7	21	10	–	53,3
Fachlehrer/-in (Kurz- und Maschinenschreiben)	a	1	–	–	–	–	–	–	1	–	–	–	52,0
	b	1	–	–	–	–	–	–	1	–	–	–	52,0
Fachlehrer/-in (technischer Lehrer/-in)	a	7	–	–	–	1	–	1	1	3	1	–	52,9
	b	4	–	–	–	1	–	1	1	1	–	–	48,3
Sozialarbeiter/-in (ohne sonderpädagogische Zusatzausbildung)	a	227	–	12	17	30	42	36	52	33	5	–	45,4
	b	157	–	11	9	16	30	29	37	23	2	–	45,5
sonst. pädagogische Unterrichtshilfe (ohne sonderpädagogische Zusatzausbildung)	a	1	–	–	–	–	–	–	–	–	1	–	60,0
	b	–	–	–	–	–	–	–	–	–	–	–	–
Sozialarbeiter/-in (mit sonderpädagogischer Zusatzausbildung)	a	59	2	4	4	10	10	13	8	6	2	–	43,1
	b	39	2	3	2	6	7	10	6	3	–	–	42,3
Lehrer/-in mit Qualifikation (1. Staatsprüfung)	a	320	2	10	33	60	69	85	31	25	5	–	43,1
	b	154	2	8	15	23	34	46	15	10	1	–	42,6
Lehrer/-in mit ausländischer Qualifikation	a	186	1	7	10	22	24	19	36	51	16	–	48,6
	b	94	1	4	6	13	13	15	14	22	6	–	47,0
Sonstige Lehrer/-in (u. a. Gymnastiklehrer/-in, Übungsleiter/-in)	a	149	–	10	11	12	18	30	34	26	7	1	47,0
	b	92	–	7	3	7	10	20	19	20	6	–	48,0
Lehrer/-in insgesamt	a	17 201	6	410	1 273	1 887	1 890	3 456	4 212	3 161	899	7	47,6
	b	9 621	6	343	787	1 038	1 117	2 199	2 356	1 431	342	2	46,6
freie Waldorfschule													
Primarstufe	a	283	1	9	14	20	42	75	75	36	10	1	47,2
	b	211	1	9	12	16	31	61	46	26	9	–	46,5
Sonderschulen	a	380	1	10	10	22	46	92	116	61	16	6	49,0
– altes Lehramt –	b	245	1	9	7	14	30	64	69	36	11	4	48,5
Sekundarstufe I	a	751	2	18	38	66	118	181	184	108	32	4	47,4
	b	479	1	13	26	48	77	115	111	66	18	4	47,0
Sekundarstufe II (ohne berufliche Fachrichtung)	a	265	–	1	4	24	33	63	99	29	8	4	48,9
	b	127	–	1	4	16	14	34	43	11	2	2	47,7

Noch: **10. Hauptamtliche und BAT-Lehrer/-innen 2007/2008 nach Lehramt und Alter**

Lehramt a = Zusammen b = weiblich	Hauptamtliche und BAT-Lehrer/-innen											mit dem Durch- schnitts- alter	
	ins- gesamt	davon											
		unter 25 Jahre	im Alter von ... bis unter ... Jahren								65 Jahre und älter		
			25 – 30	30 – 35	35 – 40	40 – 45	45 – 50	50 – 55	55 – 60	60 – 65			
noch: freie Waldorfschule													
Berufsbildende Schulen	a	3	–	–	–	–	–	1	–	2	–	–	52,3
– altes Lehramt –	b	2	–	–	–	–	–	–	–	2	–	–	56,0
Religionslehrer/-in/ Geistlicher/Katechet	a	2	–	–	–	–	–	2	–	–	–	–	47,5
	b	2	–	–	–	–	–	2	–	–	–	–	47,5
Fachlehrer/-in (Werkstattlehrer/-in)	a	9	–	–	–	–	1	2	2	4	–	–	52,1
	b	3	–	–	–	–	1	–	–	2	–	–	51,7
Lehrer/-in insgesamt	a	1 693	4	38	66	132	240	416	476	240	66	15	48,0
	b	1 069	3	32	49	94	153	276	269	143	40	10	47,4
Weiterbildungskolleg													
Primarstufe	a	15	–	1	7	3	2	–	2	–	–	–	35,9
	b	10	–	–	5	3	2	–	–	–	–	–	34,4
Grund-/Hauptschule Stufenschwerpunkt I – altes Lehramt –	a	2	–	–	1	–	–	–	1	–	–	–	40,5
	b	2	–	–	1	–	–	–	1	–	–	–	40,5
Grund-/Hauptschule Stufenschwerpunkt II – altes Lehramt –	a	13	–	–	–	1	–	–	1	8	3	–	55,7
	b	5	–	–	–	1	–	–	–	3	1	–	53,2
Grund-, Haupt- und Realschule und entspr. Jahrgangsstufen der Gesamtschule – Schwerpkt. Grundschule	a	2	–	1	–	–	–	1	–	–	–	–	38,0
	b	2	–	1	–	–	–	1	–	–	–	–	38,0
Grund-, Haupt- und Realschule und entspr. Jahrgangsstufen der Gesamtschule – Schwerpkt. Haupt-, Real- und Gesamtschule	a	13	–	2	2	2	5	–	2	–	–	–	39,0
	b	6	–	2	1	–	2	–	1	–	–	–	37,5
Sekundarstufe I und Primarstufe	a	1	–	1	–	–	–	–	–	–	–	–	28,0
	b	1	–	1	–	–	–	–	–	–	–	–	28,0
Sekundarstufe I	a	219	–	8	19	25	18	43	78	22	6	–	46,5
	b	120	–	6	10	12	12	28	45	6	1	–	45,7
Realschule – altes Lehramt –	a	91	–	–	2	–	2	3	21	44	19	–	55,5
	b	55	–	–	2	–	2	1	14	22	14	–	55,2
Sekundarstufe II und Sekundarstufe I	a	493	–	13	89	141	54	77	89	27	3	–	41,8
	b	274	–	11	54	78	26	46	51	8	–	–	41,0
Gymnasium – altes Lehramt –	a	650	–	1	9	15	8	30	225	257	99	6	54,7
	b	270	–	1	7	9	5	14	112	96	26	–	53,2
Gymnasium und Gesamtschule	a	75	–	–	3	10	11	16	12	8	15	–	49,0
	b	38	–	–	2	4	6	10	7	3	6	–	48,2
Sekundarstufe II (ohne berufliche Fachrichtung)	a	91	–	1	9	9	5	18	37	11	1	–	47,3
	b	41	–	1	6	5	3	10	15	1	–	–	44,5
Berufsbildende Schulen – altes Lehramt –	a	8	–	–	1	1	–	–	–	3	3	–	53,1
	b	2	–	–	–	1	–	–	–	–	1	–	47,5
Sekundarstufe II (mit beruflicher Fachrichtung)	a	4	–	–	–	1	1	1	1	–	–	–	45,3
	b	2	–	–	–	1	1	–	–	–	–	–	39,5
Fachlehrer/-in (allgemein)	a	1	–	–	–	–	–	–	–	–	1	–	63,0
	b	–	–	–	–	–	–	–	–	–	–	–	–
Sozialarbeiter/-in (ohne sonderpädagogische Zusatzausbildung)	a	7	–	1	–	1	1	1	3	–	–	–	44,7
	b	3	–	–	–	–	1	–	2	–	–	–	49,7
Sozialarbeiter/-in (mit sonderpädagogischer Zusatzausbildung)	a	2	–	–	–	1	1	–	–	–	–	–	39,5
	b	–	–	–	–	–	–	–	–	–	–	–	–
Lehrer/-in mit Qualifikation (1. Staatsprüfung)	a	71	–	–	4	9	22	10	11	8	7	–	46,7
	b	32	–	–	3	5	12	3	5	1	3	–	44,7
Lehrer/-in mit ausländischer Qualifikation	a	4	–	–	–	1	–	–	1	–	2	–	53,8
	b	3	–	–	–	1	–	–	1	–	1	–	51,0
Sonstige Lehrer/-in (u. a. Gymnastiklehrer/-in, Übungsleiter/-in)	a	7	–	–	1	–	–	3	1	2	–	–	49,0
	b	4	–	–	1	–	–	1	1	1	–	–	47,0
Lehrer/-in insgesamt	a	1 769	–	29	147	220	130	203	485	390	159	6	48,8
	b	870	–	23	92	120	72	114	255	141	53	–	47,0

11. Schulen 2007/2008 nach der Trägerschaft

Trägerschaft	Schulen	Klassen	Schüler/-innen				Ha/BAT-Lehrer/-innen	
			insgesamt	weiblich	ausländisch		insgesamt	weiblich
					zusammen	weiblich		
Grundschule								
Träger öffentlicher Schulen zusammen	3 335	30 590	715 932	351 397	100 985	49 580	40 228	36 051
Nordrhein-Westfalen	1	21	315	160	26	11	30	25
Kreisfreie Stadt	1 212	11 353	264 999	130 053	56 966	28 028	15 230	13 771
Gemeinde	2 121	19 208	450 419	221 082	43 992	21 541	24 957	22 246
Schulverband	1	8	199	102	1	–	11	9
Träger privater Schulen zusammen	33	250	5 181	2 466	515	268	346	283
Natürliche Personen	1	5	118	54	49	22	8	5
Personengesellschaft	1	5	118	54	49	22	8	5
Juristische Personen	12	54	1 110	517	286	150	92	78
Handelsgesellschaft	3	9	150	52	13	7	14	13
Schulverein	9	45	960	465	273	143	78	65
Schulträger der evangelischen Kirche	15	119	2 936	1 439	17	11	178	145
Handelsgesellschaft oder Verein	15	119	2 936	1 439	17	11	178	145
Schulträger der katholischen Kirche	3	60	786	343	18	14	46	35
Erzbistum oder Bistum	2	56	665	343	18	14	40	32
Orden	1	4	121	–	–	–	6	3
Weitere Schulträger sonstiger Träger privater Schulen	2	12	231	113	145	71	22	20
	2	12	231	113	145	71	22	20
Träger insgesamt	3 368	30 840	721 113	353 863	101 500	49 848	40 574	36 334
Hauptschule								
Träger öffentlicher Schulen zusammen	711	10 584	231 941	99 789	51 248	23 023	18 456	11 297
Kreisfreie Stadt	228	3 388	72 981	31 760	24 917	11 123	6 119	3 914
Gemeinde	479	7 133	157 588	67 448	26 245	11 863	12 224	7 316
Schulverband	4	63	1 372	581	86	37	113	67
Träger privater Schulen zusammen	7	64	1 330	610	126	64	114	63
Schulträger der evangelischen Kirche	6	46	930	430	113	57	84	46
Handelsgesellschaft oder Verein	6	46	930	430	113	57	84	46
Schulträger der katholischen Kirche	1	18	400	180	13	7	30	17
Erzbistum oder Bistum	1	18	400	180	13	7	30	17
Träger insgesamt	718	10 648	233 271	100 399	51 374	23 087	18 570	11 360
Volksschule								
Träger öffentlicher Schulen zusammen	1	5	86	41	5	1	9	4
Gemeinde	1	5	86	41	5	1	9	4
Träger privater Schulen zusammen	1	18	462	203	43	16	31	19
Schulträger der katholischen Kirche	1	18	462	203	43	16	31	19
Erzbistum oder Bistum	1	18	462	203	43	16	31	19
Träger insgesamt	2	23	548	244	48	17	40	23

Noch: 11. Schulen 2007/2008 nach der Trägerschaft

Trägerschaft	Schulen	Klassen	Schüler/-innen				Ha/BAT-Lehrer/-innen	
			insgesamt	weiblich	ausländisch		insgesamt	weiblich
					zusammen	weiblich		
Realschule								
Träger öffentlicher Schulen zusammen	511	10 933	303 272	147 026	31 014	15 848	16 735	11 066
Kreisfreie Stadt	166	3 510	97 688	47 747	16 895	8 615	5 469	3 759
Gemeinde	341	7 339	203 285	98 271	14 033	7 190	11 144	7 239
Schulverband	4	84	2 299	1 008	86	43	122	68
Träger privater Schulen zusammen	46	779	23 141	14 939	492	323	1 280	808
Juristische Personen	7	83	2 239	1 462	36	25	142	84
Handelsgesellschaft	3	40	1 031	859	19	19	73	46
Schulverein	4	43	1 208	603	17	6	69	38
Schulträger der evangelischen Kirche	10	177	5 048	2 445	190	102	277	152
Landeskirchenamt	4	91	2 677	1 261	136	75	140	81
Handelsgesellschaft oder Verein	6	86	2 371	1 184	54	27	137	71
Schulträger der katholischen Kirche	29	519	15 854	11 032	266	196	861	572
Erzbistum oder Bistum	20	367	11 167	7 439	200	139	611	392
Kirchenkreis oder -gemeinde	2	42	1 309	946	8	6	70	47
Orden	5	80	2 458	1 893	24	18	129	93
Handelsgesellschaft oder Verein	2	30	920	754	34	33	51	40
Träger insgesamt	557	11 712	326 413	161 965	31 506	16 171	18 015	11 874
Gymnasium								
Träger öffentlicher Schulen zusammen	520	12 040	492 282	257 233	25 359	13 694	30 154	15 192
Kreisfreie Stadt	208	4 655	192 994	99 509	15 804	8 502	12 022	6 302
Kreis	2	53	2 080	1 121	55	33	131	64
Gemeinde	306	7 236	293 079	154 385	9 404	5 115	17 745	8 720
Sonstiger Träger öffentlicher Schulen	4	96	4 129	2 218	96	44	256	106
Träger privater Schulen zusammen	110	2 225	96 758	57 983	2 072	1 305	5 816	2 849
Natürliche Personen	2	26	957	411	16	5	66	25
Personengesellschaft	2	26	957	411	16	5	66	25
Juristische Personen	18	293	11 286	5 390	256	115	712	294
Handelsgesellschaft	8	145	5 478	2 438	66	33	342	138
Schulverein	10	148	5 808	2 952	190	82	370	156
Schulträger der evangelischen Kirche	16	284	13 031	7 097	395	208	808	393
Landeskirchenamt	9	207	9 492	5 249	297	162	602	291
Kirchenkreis oder -gemeinde	1	18	855	491	21	14	53	21
Handelsgesellschaft oder Verein	6	59	2 684	1 357	77	32	153	81
Schulträger der katholischen Kirche	72	1 573	69 288	43 613	1 356	936	4 100	2 060
Erzbistum oder Bistum	46	1 044	45 876	29 532	895	591	2 709	1 392
Orden	16	332	15 068	8 837	234	168	883	417
Handelsgesellschaft oder Verein	10	197	8 344	5 244	227	177	508	251
Weitere Schulträger sonstiger Träger privater Schulen	2	49	2 196	1 472	49	41	130	77
	2	49	2 196	1 472	49	41	130	77
Träger insgesamt	630	14 265	589 040	315 216	27 431	14 999	35 970	18 041

Noch: **11. Schulen 2007/2008 nach der Trägerschaft**

Trägerschaft	Schulen	Klassen	Schüler/-innen				Ha/BAT-Lehrer/-innen	
			insgesamt	weiblich	ausländisch		insgesamt	weiblich
					zusammen	weiblich		
Gesamtschule								
Träger öffentlicher Schulen zusammen	202	6 591	223 286	112 049	36 995	19 487	16 446	9 219
Nordrhein-Westfalen	1	18	374	196	22	13	41	24
Kreisfreie Stadt	97	3 264	110 798	55 884	24 031	12 595	8 246	4 674
Kreis	3	114	3 941	2 002	258	139	286	169
Gemeinde	97	3 048	103 191	51 528	12 329	6 540	7 511	4 147
Schulverband	4	147	4 982	2 439	355	200	362	205
Träger privater Schulen zusammen	16	288	8 912	4 558	970	477	755	402
Juristische Personen	5	53	1 109	523	512	240	152	89
Schulverein	5	53	1 109	523	512	240	152	89
Schulträger der evangelischen Kirche	8	153	4 691	2 384	263	146	394	209
Landeskirchenamt	1	30	1 139	588	204	118	78	45
Handelsgesellschaft oder Verein	7	123	3 552	1 796	59	28	316	164
Schulträger der katholischen Kirche	3	82	3 112	1 651	195	91	209	104
Erzbistum oder Bistum	3	82	3 112	1 651	195	91	209	104
Träger insgesamt	218	6 879	232 198	116 607	37 965	19 964	17 201	9 621
freie Waldorfschule								
Träger privater Schulen zusammen	50	710	18 149	9 211	328	159	1 693	1 069
Weitere Schulträger	50	710	18 149	9 211	328	159	1 693	1 069
Waldorf-Schulträger als eingetragener Verein	50	710	18 149	9 211	328	159	1 693	1 069
Träger insgesamt	50	710	18 149	9 211	328	159	1 693	1 069

Zeitreihen

Allgemeinbildende Schulen 1987 – 2007

Jahr	Schulen	Klassen	Schüler/-innen			Hauptamtliche und BAT-Lehrer/-innen			Schüler/-innen je	
			insgesamt	weiblich		insgesamt	weiblich		Klasse ¹⁾	Lehrer/-in ²⁾
				Anzahl	in % von Spalte 3		Anzahl	in % von Spalte 6		
1	2	3	4	5	6	7	8	9	10	

Grundschulen

1987	3 378	30 707	646 399	315 155	48,8	35 988	29 541	82,1	21,1	18,0
1988	3 382	30 712	664 727	324 411	48,8	36 286	29 781	82,1	21,6	18,3
1989	3 382	31 431	690 277	336 671	48,8	36 970	30 401	82,2	22,0	18,7
1990	3 391	32 153	715 546	348 244	48,7	38 003	31 403	82,6	22,3	18,8
1991	3 392	32 435	727 368	354 164	48,7	38 799	32 193	83,0	22,4	18,7
1992	3 395	32 652	739 166	359 728	48,7	39 825	33 249	83,5	22,6	18,6
1993	3 401	33 254	755 621	368 087	48,7	40 530	33 994	83,9	22,7	18,6
1994	3 411	33 999	778 155	379 732	48,8	40 991	34 545	84,3	22,9	19,0
1995	3 424	34 731	804 701	392 478	48,8	41 984	35 594	84,8	23,2	19,2
1996	3 435	35 433	827 143	403 110	48,7	42 626	36 356	85,3	23,3	19,4
1997	3 446	35 930	842 347	410 593	48,7	42 697	36 581	85,7	23,4	19,7
1998	3 451	35 849	840 791	409 901	48,8	42 694	36 731	86,0	23,5	19,7
1999	3 461	35 527	835 545	407 517	48,8	42 372	36 582	86,3	23,5	19,7
2000	3 464	35 108	824 229	401 685	48,7	42 403	36 879	87,0	23,5	19,4
2001	3 470	34 216	800 129	390 185	48,8	41 748	36 502	87,4	23,4	19,2
2002	3 462	33 672	782 765	382 291	48,8	41 072	36 093	87,9	23,2	19,1
2003	3 458	33 366	778 641	380 498	48,9	40 612	35 916	88,4	23,2	19,2
2004	3 451	32 813	768 123	376 208	49,0	40 475	35 945	88,8	23,4	19,0
2005	3 442	32 128	757 935	371 490	49,0	40 480	36 080	89,1	23,6	18,7
2006	3 421	31 561	742 346	364 302	49,1	40 642	36 323	89,4	23,5	18,3
2007	3 368	30 840	721 113	353 863	49,1	40 574	36 334	89,5	23,4	17,8

Hauptschulen

1987	1 200	16 635	357 276	164 104	45,9	27 966	14 436	51,6	21,5	12,8
1988	1 139	14 985	329 473	151 018	45,8	25 686	13 041	50,8	22,0	12,8
1989	1 059	13 995	311 495	142 164	45,6	23 566	11 720	49,7	22,3	13,2
1990	971	13 465	306 233	138 973	45,4	22 395	11 062	49,4	22,7	13,7
1991	909	12 972	298 609	134 728	45,1	21 457	10 584	49,3	23,0	13,9
1992	872	12 511	291 397	130 538	44,8	20 886	10 372	49,7	23,3	14,0
1993	837	12 288	285 470	126 824	44,4	20 464	10 215	49,9	23,2	13,9
1994	809	12 180	282 503	124 986	44,2	20 239	10 203	50,4	23,2	14,0
1995	781	12 094	281 680	123 748	43,9	19 942	10 188	51,1	23,3	14,1
1996	770	12 063	279 590	121 608	43,5	19 826	10 297	51,9	23,2	14,1
1997	757	12 028	277 065	120 127	43,4	19 893	10 511	52,8	23,0	13,9
1998	750	11 944	272 514	117 711	43,2	19 718	10 584	53,7	22,8	13,8
1999	746	11 915	272 872	117 330	43,0	19 460	10 592	54,4	22,9	14,0
2000	742	12 039	277 162	118 669	42,8	19 576	10 902	55,7	23,0	14,2
2001	741	12 390	285 366	121 833	42,7	19 943	11 401	57,2	23,0	14,3
2002	738	12 611	290 421	124 003	42,7	20 427	11 892	58,2	23,0	14,2
2003	735	12 684	291 238	124 640	42,8	20 642	12 229	59,2	23,0	14,1
2004	733	12 484	282 990	121 002	42,8	20 355	12 189	59,9	22,7	13,9
2005	730	11 907	267 156	114 275	42,8	19 694	11 853	60,2	22,4	13,6
2006	725	11 324	249 701	106 801	42,8	19 597	11 887	60,7	22,1	12,7
2007	718	10 648	233 271	100 399	43,0	18 570	11 360	61,2	21,9	12,6

1) Gymnasium, Gesamtschule: Schüler/-innen der Sekundarstufe I je Klasse der Sekundarstufe I – 2) je hauptamtliche/BAT-Lehrkraft – 3) Klassen und Klassenfrequenzwerte beziehen sich auf Schulen der allgemeinen Ausbildung (= allgemeinbildende Schulen ohne Weiterbildungskolleg)

Noch: **Allgemeinbildende Schulen 1987 – 2007**

Jahr	Schulen	Klassen	Schüler/-innen			Hauptamtliche und BAT-Lehrer/-innen			Schüler/-innen je	
			insgesamt	weiblich		insgesamt	weiblich		Klasse ¹⁾	Lehrer/-in ²⁾
				Anzahl	in % von Spalte 3		Anzahl	in % von Spalte 6		
1	2	3	4	5	6	7	8	9	10	

Volksschulen

1987	3	44	1 044	521	49,9	62	40	64,5	23,7	16,8
1988	3	46	1 144	570	49,8	64	41	64,1	24,9	17,9
1989	3	49	1 134	571	50,4	70	45	64,3	23,1	16,2
1990	3	48	1 060	514	48,5	69	43	62,3	22,1	15,4
1991	3	47	1 022	488	47,7	73	51	69,9	21,7	14,0
1992	3	48	1 135	573	50,5	76	54	71,1	23,6	14,9
1993	3	47	1 188	590	49,7	76	53	69,7	25,3	15,6
1994	3	49	1 210	622	51,4	79	57	72,2	24,7	15,3
1995	3	52	1 244	611	49,1	87	62	71,3	23,9	14,3
1996	2	46	1 124	568	50,5	77	54	70,1	24,4	14,6
1997	2	46	1 120	555	49,6	79	56	70,9	24,3	14,2
1998	2	45	1 050	516	49,1	77	55	71,4	23,3	13,6
1999	2	40	880	432	49,1	61	40	65,6	22,0	14,4
2000	2	41	863	407	47,2	61	42	68,9	21,0	14,1
2001	2	38	896	434	48,4	62	44	71,0	23,6	14,5
2002	2	36	865	418	48,3	57	38	66,7	24,0	15,2
2003	2	36	872	429	49,2	58	38	65,5	24,0	15,0
2004	2	34	866	413	47,7	58	37	63,8	25,5	14,9
2005	2	32	751	342	45,5	51	32	62,7	23,5	14,7
2006	2	28	641	286	44,6	46	27	58,7	22,9	13,9
2007	2	23	548	244	44,5	40	23	57,5	23,8	13,7

Förderschulen

1987	730	7 477	80 480	31 229	38,8	12 444	8 324	66,9	10,8	6,5
1988	722	7 206	77 816	29 866	38,4	12 216	8 138	66,6	10,8	6,4
1989	716	7 170	76 791	29 308	38,2	12 245	8 129	66,4	10,7	6,3
1990	715	7 237	78 275	29 479	37,7	12 461	8 329	66,8	10,8	6,3
1991	718	7 560	80 654	30 104	37,3	13 137	8 863	67,5	10,7	6,1
1992	719	7 709	82 866	30 651	37,0	13 556	9 192	67,8	10,7	6,1
1993	714	7 831	85 209	31 364	36,8	13 790	9 389	68,1	10,9	6,2
1994	708	7 942	87 216	31 818	36,5	13 873	9 536	68,7	11,0	6,3
1995	710	7 956	87 535	31 665	36,2	14 181	9 837	69,4	11,0	6,2
1996	707	7 951	86 677	31 245	36,0	14 424	10 063	69,8	10,9	6,0
1997	703	8 071	87 751	31 436	35,8	14 835	10 482	70,7	10,9	5,9
1998	701	8 214	88 466	31 575	35,7	15 231	10 824	71,1	10,8	5,8
1999	702	8 372	91 114	32 362	35,5	15 345	10 972	71,5	10,9	5,9
2000	704	8 619	94 755	33 543	35,4	15 644	11 279	72,1	11,0	6,1
2001	705	8 872	98 460	34 629	35,2	16 058	11 654	72,6	11,0	6,1
2002	707	9 216	102 068	36 237	35,5	16 743	12 267	73,3	11,1	6,1
2003	705	9 370	103 779	36 911	35,6	17 198	12 611	73,3	11,1	6,0
2004	708	9 499	104 400	37 160	35,6	17 499	12 950	74,0	11,0	6,0
2005	711	9 501	103 051	36 773	35,7	17 734	13 153	74,2	10,8	5,8
2006	714	9 465	102 814	36 664	35,7	17 804	13 217	74,2	10,9	5,8
2007	710	9 433	102 398	36 441	35,6	17 803	13 209	74,2	10,9	5,8

Noch: **Allgemeinbildende Schulen 1987 – 2007**

Jahr	Schulen	Klassen	Schüler/-innen			Hauptamtliche und BAT-Lehrer/-innen			Schüler/-innen je	
			insgesamt	weiblich		insgesamt	weiblich		Klasse ¹⁾	Lehrer/-in ²⁾
				Anzahl	in % von Spalte 3		Anzahl	in % von Spalte 6		
1	2	3	4	5	6	7	8	9	10	

Realschulen

1987	542	9 760	251 660	130 287	51,8	15 711	9 334	59,4	25,8	16,0
1988	536	9 292	241 238	124 560	51,6	15 281	9 120	59,7	26,0	15,8
1989	530	9 091	235 802	121 425	51,5	14 904	8 953	60,1	25,9	15,8
1990	527	9 131	239 598	123 569	51,6	14 649	8 800	60,1	26,2	16,4
1991	521	9 239	244 823	126 089	51,5	14 499	8 743	60,3	26,5	16,9
1992	517	9 345	252 069	129 398	51,3	14 489	8 783	60,6	27,0	17,4
1993	514	9 533	260 431	133 505	51,3	14 712	9 001	61,2	27,3	17,7
1994	516	9 751	267 973	137 188	51,2	14 948	9 235	61,8	27,5	17,9
1995	514	9 996	277 061	141 718	51,2	15 194	9 468	62,3	27,7	18,2
1996	516	10 252	285 936	145 866	51,0	15 462	9 733	62,9	27,9	18,5
1997	517	10 544	294 623	149 839	50,9	15 954	10 133	63,5	27,9	18,5
1998	524	10 894	305 251	154 862	50,7	16 212	10 330	63,7	28,0	18,8
1999	532	11 204	314 348	159 311	50,7	16 713	10 719	64,1	28,1	18,8
2000	535	11 602	324 491	164 205	50,6	17 361	11 210	64,6	28,0	18,7
2001	545	11 968	334 439	169 246	50,6	18 084	11 724	64,8	27,9	18,5
2002	550	12 263	343 085	173 287	50,5	18 825	12 267	65,2	28,0	18,2
2003	554	12 387	346 473	175 062	50,5	18 872	12 325	65,3	28,0	18,4
2004	554	12 323	344 387	173 362	50,3	18 742	12 296	65,6	27,9	18,4
2005	555	12 132	337 697	169 122	50,1	18 504	12 123	65,5	27,8	18,2
2006	555	11 882	330 439	164 660	49,8	18 157	11 940	65,8	27,8	18,2
2007	557	11 712	326 413	161 965	49,6	18 015	11 874	65,9	27,9	18,1

Gymnasien

1987	634	12 048	494 253	250 401	50,7	37 533	14 728	39,2	26,0	13,2
1988	630	11 835	481 152	244 550	50,8	36 902	14 464	39,2	26,2	13,0
1989	631	11 972	472 931	241 754	51,1	36 315	14 194	39,1	26,0	13,0
1990	624	12 291	471 796	243 250	51,6	35 932	14 091	39,2	27,0	13,1
1991	625	12 586	474 314	246 732	52,0	35 387	13 908	39,3	26,0	13,4
1992	623	12 830	481 820	252 447	52,4	35 087	13 880	39,6	26,3	13,7
1993	624	12 997	490 558	258 003	52,6	34 963	13 970	40,0	26,5	14,0
1994	623	13 102	494 327	260 749	52,7	34 926	14 132	40,5	26,5	14,2
1995	623	13 214	499 443	264 912	53,0	34 737	14 180	40,8	26,7	14,4
1996	621	13 289	507 953	270 474	53,2	34 587	14 258	41,2	27,0	14,7
1997	620	13 441	519 329	277 013	53,3	34 207	14 291	41,8	27,3	15,2
1998	621	13 624	529 621	283 520	53,5	34 330	14 580	42,5	27,3	15,4
1999	624	13 740	534 620	286 994	53,7	34 051	14 627	43,0	27,4	15,7
2000	627	13 873	534 367	287 884	53,9	33 759	14 730	43,6	27,3	15,8
2001	628	13 949	536 299	290 091	54,1	33 561	14 918	44,5	27,5	16,0
2002	627	13 981	541 286	292 729	54,1	33 241	15 064	45,3	27,7	16,3
2003	628	13 911	547 513	295 837	54,0	33 044	15 268	46,2	27,7	16,6
2004	627	13 972	557 038	300 344	53,9	33 200	15 671	47,2	28,1	16,8
2005	626	13 997	569 077	305 682	53,7	33 855	16 310	48,2	28,2	16,8
2006	627	14 111	579 554	310 978	53,7	34 950	17 183	49,2	28,3	16,6
2007	630	14 265	589 040	315 216	53,5	35 970	18 041	50,2	28,2	16,4

Noch: **Allgemeinbildende Schulen 1987 – 2007**

Jahr	Schulen	Klassen	Schüler/-innen			Hauptamtliche und BAT-Lehrer/-innen			Schüler/-innen je	
			insgesamt	weiblich		insgesamt	weiblich		Klasse ¹⁾	Lehrer/-in ²⁾
				Anzahl	in % von Spalte 3		Anzahl	in % von Spalte 6		
1	2	3	4	5	6	7	8	9	10	
Gesamtschulen										
1987	96	2 488	74 658	33 717	45,2	6 891	3 311	48,0	26,9	10,8
1988	119	2 846	85 682	38 618	45,1	8 059	3 889	48,3	27,0	10,6
1989	134	3 268	97 961	44 569	45,5	8 930	4 329	48,5	27,0	11,0
1990	157	3 784	112 696	51 734	45,9	9 906	4 823	48,7	27,0	11,4
1991	171	4 307	127 461	58 878	46,2	10 950	5 424	49,5	27,0	11,6
1992	182	4 796	143 119	66 462	46,4	12 168	6 155	50,6	27,3	11,8
1993	188	5 209	157 798	73 612	46,6	12 730	6 501	51,1	27,5	12,4
1994	192	5 525	170 443	79 994	46,9	13 478	6 975	51,8	27,6	12,6
1995	198	5 784	180 931	85 314	47,2	14 228	7 481	52,6	27,7	12,7
1996	203	5 990	191 076	90 485	47,4	14 889	7 869	52,9	27,8	12,8
1997	209	6 175	200 105	95 459	47,7	15 248	8 090	53,1	27,9	13,1
1998	215	6 346	207 039	99 377	48,0	15 682	8 345	53,2	28,0	13,2
1999	215	6 483	211 179	101 743	48,2	16 128	8 631	53,5	27,9	13,1
2000	215	6 613	214 025	103 418	48,3	16 153	8 648	53,5	28,0	13,2
2001	216	6 745	217 721	105 859	48,6	16 271	8 739	53,7	28,0	13,4
2002	216	6 836	221 991	108 369	48,8	16 390	8 828	53,9	28,1	13,5
2003	217	6 883	226 540	111 469	49,2	16 542	8 971	54,2	28,1	13,7
2004	216	6 892	230 326	114 009	49,5	16 680	9 128	54,7	28,1	13,8
2005	217	6 891	233 348	116 288	49,8	16 939	9 342	55,2	28,1	13,8
2006	217	6 883	232 928	116 680	50,1	17 066	9 476	55,5	28,0	13,6
2007	218	6 879	232 198	116 607	50,2	17 201	9 621	55,9	28,0	13,5
freie Waldorfschulen										
1987	29	369	11 098	5 645	50,9	853	470	55,1	30,1	13,0
1988	30	414	11 704	5 944	50,8	896	499	55,7	28,3	13,1
1989	33	439	12 261	6 243	50,9	935	512	54,8	27,9	13,1
1990	34	451	12 790	6 572	51,4	997	539	54,1	28,4	12,8
1991	37	456	13 346	6 768	50,7	1 026	562	54,8	29,3	13,0
1992	40	489	14 111	7 182	50,9	1 074	586	54,6	28,9	13,1
1993	40	487	14 631	7 503	51,3	1 141	628	55,0	30,0	12,8
1994	41	504	15 201	7 802	51,3	1 289	728	56,5	30,2	11,8
1995	43	521	15 579	8 038	51,6	1 319	756	57,3	29,9	11,8
1996	43	539	15 875	8 207	51,7	1 343	771	57,4	29,5	11,8
1997	43	551	16 058	8 270	51,5	1 376	787	57,2	29,1	11,7
1998	43	596	16 369	8 352	51,0	1 379	793	57,5	27,5	11,9
1999	45	614	16 546	8 510	51,4	1 438	852	59,2	26,9	11,5
2000	48	626	16 710	8 492	50,8	1 471	879	59,8	26,7	11,4
2001	48	638	16 760	8 544	51,0	1 498	929	62,0	26,3	11,2
2002	48	648	17 057	8 713	51,1	1 513	937	61,9	26,3	11,3
2003	48	662	17 480	8 924	51,1	1 554	964	62,0	26,3	11,2
2004	49	660	17 821	9 107	51,1	1 601	1 007	62,9	27,0	11,1
2005	49	689	18 147	9 198	50,7	1 647	1 036	62,9	26,3	11,0
2006	49	689	18 216	9 227	50,7	1 658	1 035	62,4	26,4	11,0
2007	50	710	18 149	9 211	50,8	1 693	1 069	63,1	25,6	10,7

Noch: **Allgemeinbildende Schulen 1987 – 2007**

Jahr	Schulen	Klassen	Schüler/-innen			Hauptamtliche und BAT-Lehrer/-innen			Schüler/-innen je	
			insgesamt	weiblich		insgesamt	weiblich		Klasse ¹⁾	Lehrer/-in ²⁾
				Anzahl	in % von Spalte 3		Anzahl	in % von Spalte 6		
1	2	3	4	5	6	7	8	9	10	

Weiterbildungskolleg

1987	53	x	20 402	10 072	49,4	1 465	527	36,0	x	13,9
1988	54	x	22 878	11 678	51,0	1 599	600	37,5	x	14,3
1989	56	x	19 251	9 376	48,7	1 706	671	39,3	x	11,3
1990	59	x	20 161	10 073	50,0	1 785	719	40,3	x	11,3
1991	60	x	26 117	13 908	53,3	1 844	759	41,2	x	14,2
1992	60	x	21 329	11 255	52,8	1 750	715	40,9	x	12,2
1993	59	x	20 019	10 462	52,3	1 671	677	40,5	x	12,0
1994	56	x	19 136	9 814	51,3	1 615	671	41,5	x	11,8
1995	56	x	19 788	10 105	51,1	1 537	638	41,5	x	12,9
1996	57	x	20 346	10 370	51,0	1 568	669	42,7	x	13,0
1997	57	x	20 198	10 224	50,6	1 511	638	42,2	x	13,4
1998	56	x	20 724	10 383	50,1	1 474	631	42,8	x	14,1
1999	55	x	20 399	10 232	50,2	1 430	612	42,8	x	14,3
2000	55	x	20 716	10 408	50,2	1 376	588	42,7	x	15,1
2001	55	x	21 655	10 698	49,4	1 357	590	43,5	x	16,0
2002	55	x	23 580	11 596	49,2	1 395	629	45,1	x	16,9
2003	55	x	26 068	12 794	49,1	1 486	690	46,4	x	17,5
2004	55	x	27 690	13 659	49,3	1 588	757	47,7	x	17,4
2005	55	x	28 390	13 861	48,8	1 659	804	48,5	x	17,1
2006	55	x	27 847	13 656	49,0	1 715	836	48,7	x	16,2
2007	56	x	27 192	13 716	50,4	1 769	870	49,2	x	15,4

allgemeinbildende Schulen³⁾

1987	6 665	79 528	1 937 270	941 131	48,6	138 913	80 711	58,1	21,7	13,9
1988	6 615	77 336	1 915 814	931 215	48,6	136 989	79 573	58,1	22,1	14,0
1989	6 544	77 415	1 917 903	932 081	48,6	135 641	78 954	58,2	22,3	14,1
1990	6 481	78 560	1 958 155	952 408	48,6	136 197	79 809	58,6	22,6	14,4
1991	6 436	79 602	1 993 714	971 859	48,7	137 172	81 087	59,1	22,7	14,5
1992	6 411	80 380	2 027 012	988 234	48,8	138 911	82 986	59,7	23,0	14,6
1993	6 380	81 646	2 070 925	1 009 950	48,8	140 077	84 428	60,3	23,1	14,8
1994	6 359	83 052	2 116 164	1 032 705	48,8	141 438	86 082	60,9	23,3	15,0
1995	6 352	84 348	2 167 962	1 058 589	48,8	143 209	88 204	61,6	23,5	15,1
1996	6 354	85 563	2 215 720	1 081 933	48,8	144 802	90 070	62,2	23,6	15,3
1997	6 354	86 786	2 258 596	1 103 516	48,9	145 800	91 569	62,8	23,7	15,5
1998	6 363	87 512	2 281 825	1 116 197	48,9	146 797	92 873	63,3	23,7	15,5
1999	6 382	87 895	2 297 503	1 124 431	48,9	146 998	93 627	63,7	23,8	15,6
2000	6 392	88 521	2 307 318	1 128 711	48,9	147 804	95 157	64,4	23,7	15,6
2001	6 410	88 816	2 311 725	1 131 519	48,9	148 582	96 501	64,9	23,7	15,6
2002	6 405	89 263	2 323 118	1 137 643	49,0	149 663	98 015	65,5	23,7	15,5
2003	6 404	89 344	2 339 118	1 146 807	49,0	150 008	99 084	66,1	23,7	15,6
2004	6 395	88 677	2 333 641	1 145 264	49,1	150 198	99 980	66,6	23,7	15,5
2005	6 387	87 277	2 315 552	1 137 031	49,1	150 563	100 733	66,9	23,8	15,4
2006	6 365	85 943	2 284 486	1 123 254	49,2	151 635	101 924	67,2	23,7	15,1
2007	6 309	84 510	2 250 322	1 107 662	49,2	151 635	102 401	67,5	23,6	14,8

Anhang

1. Schüler/-innen*) an Grundschulen 2007/2008 nach Schuljahrgang und Geburtsjahr

Geburtsjahr a = Zusammen b = weiblich c = männlich	Schüler/-innen im ...						Primarstufe	Integrations- schüler/-innen	Schüler/-innen insgesamt	
	Früh- förderung	EP	1.	2.	3.	4.				
										Schuljahrgang
2002	a	–	170	326	–	–	–	496	–	496
	b	–	106	203	–	–	–	309	–	309
	c	–	64	123	–	–	–	187	–	187
2001	a	–	31 116	59 083	508	–	–	90 707	15	90 722
	b	–	15 923	30 206	284	–	–	46 413	5	46 418
	c	–	15 193	28 877	224	–	–	44 294	10	44 304
2000	a	–	57 321	54 327	53 943	912	15	166 518	63	166 581
	b	–	28 344	25 353	28 108	448	6	82 259	31	82 290
	c	–	28 977	28 974	25 835	464	9	84 259	32	84 291
1999	a	–	31 782	2 529	56 741	77 884	1 096	170 032	85	170 117
	b	–	14 916	1 026	26 755	40 491	541	83 729	48	83 777
	c	–	16 866	1 503	29 986	37 393	555	86 303	37	86 340
1998	a	–	2 891	113	5 276	90 062	76 019	174 361	66	174 427
	b	–	1 247	56	2 266	42 422	39 676	85 667	32	85 699
	c	–	1 644	57	3 010	47 640	36 343	88 694	34	88 728
1997	a	–	211	13	381	11 504	91 522	103 631	54	103 685
	b	–	97	8	173	4 895	43 831	49 004	24	49 028
	c	–	114	5	208	6 609	47 691	54 627	30	54 657
1996	a	–	4	1	7	981	12 926	13 919	20	13 939
	b	–	2	1	4	407	5 404	5 818	13	5 831
	c	–	2	–	3	574	7 522	8 101	7	8 108
1995 und früher	a	–	5	–	9	62	1 068	1 144	2	1 146
	b	–	3	–	5	34	469	511	–	511
	c	–	2	–	4	28	599	633	2	635
Insgesamt	a	–	123 500	116 392	116 865	181 405	182 646	720 808	305	721 113
	b	–	60 638	56 853	57 595	88 697	89 927	353 710	153	353 863
	c	–	62 862	59 539	59 270	92 708	92 719	367 098	152	367 250

*) geschätzte Zahlen auf der Basis der Altersstruktur, die 2003 ermittelt wurde

2. Schüler/-innen*) an Hauptschulen 2007/2008 nach Schuljahrgang und Geburtsjahr

Geburtsjahr a = Zusammen b = weiblich c = männlich	Schüler/-innen im ...						Sekundar- stufe I	Integrations- schüler/-innen	Schüler/-innen insgesamt	
	5.	6.	7.	8.	9.	10.				
	Schuljahrgang									
1997 und später	a	6 991	55	3	–	1	2	7 052	1	7 053
	b	3 346	25	1	–	–	1	3 373	–	3 373
	c	3 645	30	2	–	1	1	3 679	1	3 680
1996	a	14 745	6 763	78	5	1	2	21 594	10	21 604
	b	6 386	3 196	35	3	–	1	9 621	5	9 626
	c	8 359	3 567	43	2	1	1	11 973	5	11 978
1995	a	6 832	14 649	7 949	107	12	2	29 551	14	29 565
	b	2 775	6 242	3 730	49	6	2	12 804	6	12 810
	c	4 057	8 407	4 219	58	6	–	16 747	8	16 755
1994	a	973	7 703	17 748	8 476	82	3	34 985	15	35 000
	b	399	2 975	7 500	3 967	38	–	14 879	5	14 884
	c	574	4 728	10 248	4 509	44	3	20 106	10	20 116
1993	a	103	1 471	9 162	19 018	8 897	54	38 705	9	38 714
	b	50	529	3 630	8 114	4 281	20	16 624	7	16 631
	c	53	942	5 532	10 904	4 616	34	22 081	2	22 083
1992	a	39	174	2 357	11 617	22 167	9 116	45 470	7	45 477
	b	19	85	879	4 634	9 587	4 382	19 586	5	19 591
	c	20	89	1 478	6 983	12 580	4 734	25 884	2	25 886
1991	a	30	13	363	3 060	14 474	20 475	38 415	2	38 417
	b	12	4	133	1 125	5 836	9 006	16 116	1	16 117
	c	18	9	230	1 935	8 638	11 469	22 299	1	22 300
1990	a	13	2	13	303	3 292	11 272	14 895	5	14 900
	b	8	1	6	130	1 307	4 805	6 257	2	6 259
	c	5	1	7	173	1 985	6 467	8 638	3	8 641
1989 und früher	a	5	2	1	2	317	2 212	2 539	2	2 541
	b	2	1	1	2	131	970	1 107	1	1 108
	c	3	1	–	–	186	1 242	1 432	1	1 433
Insgesamt	a	29 731	30 832	37 674	42 588	49 243	43 138	233 206	65	233 271
	b	12 997	13 058	15 915	18 024	21 186	19 187	100 367	32	100 399
	c	16 734	17 774	21 759	24 564	28 057	23 951	132 839	33	132 872

*) geschätzte Zahlen auf der Basis der Altersstruktur, die 2003 ermittelt wurde

3. Schüler/-innen*) an Realschulen 2007/2008 nach Schuljahrgang und Geburtsjahr

Geburtsjahr a = Zusammen b = weiblich c = männlich	Schüler/-innen im ...						Integrations- schüler/-innen	Schüler/-innen insgesamt	
	5.	6.	7.	8.	9.	10.			
	Schuljahrgang								
1997 und später	a	24 133	128	1	–	–	–	1	24 263
	b	12 407	58	–	–	–	–	1	12 466
	c	11 726	70	1	–	–	–	–	11 797
1996	a	27 991	21 764	73	–	–	–	2	49 830
	b	13 169	11 221	38	–	–	–	1	24 429
	c	14 822	10 543	35	–	–	–	1	25 401
1995	a	2 464	26 874	19 527	45	–	–	3	48 913
	b	1 012	12 729	10 301	12	–	–	2	24 056
	c	1 452	14 145	9 226	33	–	–	1	24 857
1994	a	135	3 423	26 821	19 628	43	–	4	50 054
	b	63	1 428	13 046	10 439	16	–	2	24 994
	c	72	1 995	13 775	9 189	27	–	2	25 060
1993	a	21	163	4 891	27 415	18 167	55	2	50 714
	b	14	58	2 086	13 323	9 991	36	1	25 509
	c	7	105	2 805	14 092	8 176	19	1	25 205
1992	a	–	4	331	7 369	27 909	18 168	2	53 783
	b	–	3	149	3 150	13 979	10 052	2	27 335
	c	–	1	182	4 219	13 930	8 116	–	26 448
1991	a	–	1	13	719	9 369	26 654	2	36 758
	b	–	–	4	302	4 074	13 487	1	17 868
	c	–	1	9	417	5 295	13 167	1	18 890
1990	a	–	–	1	35	1 192	9 568	–	10 796
	b	–	–	–	20	457	4 277	–	4 754
	c	–	–	1	15	735	5 291	–	6 042
1989 und früher	a	–	–	–	6	68	1 228	–	1 302
	b	–	–	–	2	34	518	–	554
	c	–	–	–	4	34	710	–	748
Insgesamt	a	54 744	52 357	51 658	55 217	56 748	55 673	16	326 413
	b	26 665	25 497	25 624	27 248	28 551	28 370	10	161 965
	c	28 079	26 860	26 034	27 969	28 197	27 303	6	164 448

*) geschätzte Zahlen auf der Basis der Altersstruktur, die 2003 ermittelt wurde

4. Schüler/-innen*) an Gesamtschulen

Lfd. Nr.	Geburtsjahr a = Zusammen b = weiblich c = männlich	Schüler/-innen						
		Schuljahrgang/						
		5.	6.	7.	8.	9.	10.	
1	1997 und später	a	11 702	60	–	–	–	–
		b	6 211	29	–	–	–	–
		c	5 491	31	–	–	–	–
2	1996	a	16 382	11 288	34	–	–	–
		b	8 004	5 977	17	–	–	–
		c	8 378	5 311	17	–	–	–
3	1995	a	3 702	16 281	11 282	18	–	–
		b	1 668	7 909	5 874	9	–	–
		c	2 034	8 372	5 408	9	–	–
4	1994	a	414	3 884	16 799	10 744	37	–
		b	181	1 729	8 200	5 683	17	–
		c	233	2 155	8 599	5 061	20	–
5	1993	a	28	277	3 697	16 444	10 386	19
		b	11	126	1 629	8 009	5 510	11
		c	17	151	2 068	8 435	4 876	8
6	1992	a	–	16	326	4 288	17 147	10 161
		b	–	6	145	1 830	8 370	5 381
		c	–	10	181	2 458	8 777	4 780
7	1991	a	–	–	22	371	5 293	15 566
		b	–	–	8	179	2 303	7 547
		c	–	–	14	192	2 990	8 019
8	1990	a	–	–	–	13	558	4 491
		b	–	–	–	7	242	1 976
		c	–	–	–	6	316	2 515
9	1989	a	–	–	–	1	26	456
		b	–	–	–	1	12	203
		c	–	–	–	–	14	253
10	1988	a	–	–	–	–	1	20
		b	–	–	–	–	1	12
		c	–	–	–	–	–	8
11	1987	a	–	–	–	–	–	1
		b	–	–	–	–	–	–
		c	–	–	–	–	–	1
12	1986	a	–	–	–	–	–	–
		b	–	–	–	–	–	–
		c	–	–	–	–	–	–
13	1985	a	–	–	–	–	–	–
		b	–	–	–	–	–	–
		c	–	–	–	–	–	–
14	1984	a	–	–	–	–	–	–
		b	–	–	–	–	–	–
		c	–	–	–	–	–	–
15	Insgesamt	a	32 228	31 806	32 160	31 879	33 448	30 714
		b	16 075	15 776	15 873	15 718	16 455	15 130
		c	16 153	16 030	16 287	16 161	16 993	15 584

*) geschätzte Zahlen auf der Basis der Altersstruktur, die 2003 ermittelt wurde

2007/2008 nach Schuljahrgang und Geburtsjahr

im (in der) ...					Integrations- schüler/-innen	Schüler/-innen insgesamt	Lfd. Nr.
Schulstufe							
Sekundarstufe I	11.	12.	13.	Sekundarstufe II			
11 762	–	–	–	–	1	11 763	1
6 240	–	–	–	–	1	6 241	
5 522	–	–	–	–	–	5 522	
27 704	–	–	–	–	10	27 714	2
13 998	–	–	–	–	7	14 005	
13 706	–	–	–	–	3	13 709	
31 283	–	–	–	–	15	31 298	3
15 460	–	–	–	–	10	15 470	
15 823	–	–	–	–	5	15 828	
31 878	–	1	–	1	13	31 892	4
15 810	–	–	–	–	8	15 818	
16 068	–	1	–	1	5	16 074	
30 851	1	1	–	2	21	30 874	5
15 296	1	1	–	2	11	15 309	
15 555	–	–	–	–	10	15 565	
31 938	30	–	–	30	22	31 990	6
15 732	12	–	–	12	12	15 756	
16 206	18	–	–	18	10	16 234	
21 252	4 920	32	–	4 952	18	26 222	7
10 037	2 771	18	–	2 789	12	12 838	
11 215	2 149	14	–	2 163	6	13 384	
5 062	6 854	4 292	13	11 159	9	16 230	8
2 225	3 590	2 488	11	6 089	5	8 319	
2 837	3 264	1 804	2	5 070	4	7 911	
483	2 491	6 048	3 663	12 202	3	12 688	9
216	1 155	3 380	2 205	6 740	2	6 958	
267	1 336	2 668	1 458	5 462	1	5 730	
21	468	2 564	5 263	8 295	1	8 317	10
13	215	1 259	2 910	4 384	–	4 397	
8	253	1 305	2 353	3 911	1	3 920	
1	51	488	2 108	2 647	–	2 648	11
–	25	229	1 007	1 261	–	1 261	
1	26	259	1 101	1 386	–	1 387	
–	2	56	455	513	–	513	12
–	1	22	188	211	–	211	
–	1	34	267	302	–	302	
–	–	1	48	49	–	49	13
–	–	1	23	24	–	24	
–	–	–	25	25	–	25	
–	–	–	–	–	–	–	14
–	–	–	–	–	–	–	
–	–	–	–	–	–	–	
192 235	14 817	13 483	11 550	39 850	113	232 198	15
95 027	7 770	7 398	6 344	21 512	68	116 607	
97 208	7 047	6 085	5 206	18 338	45	115 591	

5. Schüler/-innen*) an Gymnasien

Lfd. Nr.	Geburtsjahr a = Zusammen b = weiblich c = männlich	Schüler/-innen						
		Schuljahrgang/						
		5.	6.	7.	8.	9.	10.	
1	1997 und später	a	37 191	604	10	1	–	–
		b	19 962	272	7	1	–	–
		c	17 229	332	3	–	–	–
2	1996	a	35 341	34 123	500	16	–	–
		b	17 662	18 419	219	8	–	–
		c	17 679	15 704	281	8	–	–
3	1995	a	681	35 697	28 487	510	7	2
		b	295	18 172	15 732	233	2	1
		c	386	17 525	12 755	277	5	1
4	1994	a	50	1 251	33 501	28 076	423	9
		b	21	511	17 330	15 458	184	4
		c	29	740	16 171	12 618	239	5
5	1993	a	11	51	2 361	33 142	25 486	403
		b	7	29	992	17 331	14 371	192
		c	4	22	1 369	15 811	11 115	211
6	1992	a	–	1	123	4 078	32 401	24 426
		b	–	–	55	1 766	16 888	13 935
		c	–	1	68	2 312	15 513	10 491
7	1991	a	–	–	13	300	5 189	30 267
		b	–	–	7	140	2 322	16 097
		c	–	–	6	160	2 867	14 170
8	1990	a	–	–	–	9	517	5 762
		b	–	–	–	3	230	2 587
		c	–	–	–	6	287	3 175
9	1989	a	–	–	–	1	27	701
		b	–	–	–	–	10	307
		c	–	–	–	1	17	394
10	1988	a	–	–	–	–	1	46
		b	–	–	–	–	1	33
		c	–	–	–	–	–	13
11	1987	a	–	–	–	–	–	–
		b	–	–	–	–	–	–
		c	–	–	–	–	–	–
12	1986	a	–	–	–	–	–	–
		b	–	–	–	–	–	–
		c	–	–	–	–	–	–
13	1985	a	–	–	–	–	–	–
		b	–	–	–	–	–	–
		c	–	–	–	–	–	–
14	1984	a	–	–	–	–	–	–
		b	–	–	–	–	–	–
		c	–	–	–	–	–	–
15	Insgesamt	a	73 274	71 727	64 995	66 133	64 051	61 616
		b	37 947	37 403	34 342	34 940	34 008	33 156
		c	35 327	34 324	30 653	31 193	30 043	28 460

*) geschätzte Zahlen auf der Basis der Altersstruktur, die 2003 ermittelt wurde

2007/2008 nach Schuljahrgang und Geburtsjahr

im (in der) ...					Integrations- schüler/-innen	Schüler/-innen insgesamt	Lfd. Nr.
Schulstufe							
Sekundarstufe I	11.	12.	13.	Sekundarstufe II			
37 806	-	-	-	-	-	37 806	1
20 242	-	-	-	-	-	20 242	
17 564	-	-	-	-	-	17 564	
69 980	-	-	-	-	-	69 980	2
36 308	-	-	-	-	-	36 308	
33 672	-	-	-	-	-	33 672	
65 384	-	-	-	-	-	65 384	3
34 435	-	-	-	-	-	34 435	
30 949	-	-	-	-	-	30 949	
63 310	-	-	-	-	1	63 311	4
33 508	-	-	-	-	1	33 509	
29 802	-	-	-	-	-	29 802	
61 454	8	-	-	8	1	61 463	5
32 922	-	-	-	-	1	32 923	
28 532	8	-	-	8	-	28 540	
61 029	455	21	-	476	1	61 506	6
32 644	239	12	-	251	1	32 896	
28 385	216	9	-	225	-	28 610	
35 769	26 523	529	8	27 060	1	62 830	7
18 566	15 467	315	4	15 786	-	34 352	
17 203	11 056	214	4	11 274	1	28 478	
6 288	33 044	25 335	414	58 793	1	65 082	8
2 820	18 086	14 690	248	33 024	-	35 844	
3 468	14 958	10 645	166	25 769	1	29 238	
729	6 300	30 384	21 825	58 509	-	59 238	9
317	2 865	16 597	13 076	32 538	-	32 855	
412	3 435	13 787	8 749	25 971	-	26 383	
47	1 003	6 205	27 421	34 629	-	34 676	10
34	421	2 870	15 085	18 376	-	18 410	
13	582	3 335	12 336	16 253	-	16 266	
-	98	814	5 848	6 760	-	6 760	11
-	51	325	2 638	3 014	-	3 014	
-	47	489	3 210	3 746	-	3 746	
-	11	98	804	913	-	913	12
-	6	56	316	378	-	378	
-	5	42	488	535	-	535	
-	2	6	72	80	-	80	13
-	1	6	34	41	-	41	
-	1	-	38	39	-	39	
-	1	4	6	11	-	11	14
-	-	4	5	9	-	9	
-	1	-	1	2	-	2	
401 796	67 445	63 396	56 398	187 239	5	589 040	15
211 796	37 136	34 875	31 406	103 417	3	315 216	
190 000	30 309	28 521	24 992	83 822	2	273 824	

6. Allgemeinbildende Schulen 1994/95

Lfd. Nr.	Schulform	Schulen					
		1994/95	1995/96	1996/97	1997/98	1998/99	1999/00
1	Grundschulen	3 411	3 424	3 435	3 446	3 451	3 461
2	Hauptschulen	809	781	770	757	750	746
3	Volksschulen	3	3	2	2	2	2
4	Realschulen	516	514	516	517	524	532
5	Gesamtschulen	192	198	203	209	215	215
6	Gymnasien	623	623	621	620	621	624
7	Freie Waldorfschulen	41	43	43	43	43	45
8	Förderschulen im Bereich G/H	706	708	705	701	699	700
9	Förderschulen im Bereich R/Gy	2	2	2	2	2	2
10	Schulen der allgemeinen Ausbildung zusammen	6 303	6 296	6 297	6 297	6 307	6 327
11	Abendrealschulen	22	22	23	23	23	23
12	Abendgymnasien	18	18	18	17	17	16
13	Kollegs	16	16	16	17	16	16
14	Weiterbildungskollegs	56	56	57	57	56	55
15	Allgemeinbildende Schulen insgesamt	6 359	6 352	6 354	6 354	6 363	6 382

7. Indikatoren zur Versorgung der Schulen

Lfd. Nr.	Schulform	Basisdaten								
		Lehrerdaten							wöchentlich erteilte	
		Lehrer/-innen insgesamt			darunter aktive Lehrer/-innen				Anzahl	vollzeitbeschäftigten
		Anzahl	und zwar		Anzahl	und zwar				
			hauptamtlich und BAT	vollzeitbeschäftigt		hauptamtlich und BAT	Anzahl	darunter „echte“ ¹⁾ VZL		
1	2	3	4	5	6	7	8	9		
1	Grundschulen	44 418	40 574	21 788	43 309	39 482	21 150	6 561	868 163,0	501 437,0
2	Hauptschulen	19 437	18 570	12 870	18 982	18 121	12 576	2 574	405 214,0	302 141,0
3	Volksschulen	43	40	26	41	38	24	5	823,0	563,0
4	Realschulen	19 022	18 015	10 861	18 641	17 637	10 658	2 823	392 332,0	262 798,0
5	Gesamtschulen	18 512	17 201	11 734	18 132	16 825	11 538	923	340 647,0	249 344,0
6	Gymnasien	39 778	35 970	24 082	39 067	35 268	23 662	3 246	738 179,0	525 989,0
7	Freie Waldorfschulen	1 729	1 693	620	1 714	1 678	614	250	32 657,0	15 412,0
8	Förderschulen G/H	19 118	17 697	11 982	18 579	17 167	11 648	1 614	362 065,0	259 549,0
9	Förderschulen R/Gy	111	106	72	107	102	68	3	1 958,0	1 318,0
10	Weiterbildungskollegs	1 811	1 769	1 272	1 779	1 737	1 250	236	31 476,0	24 261,0
11	Allgemeinbildende Schulen insgesamt	163 979	151 635	95 307	160 351	148 055	93 188	18 235	3 173 514,0	2 142 812,0

1) „echte“ Vollzeitlehrer/-innen: Vollzeitlehrer/-innen mit erteilten Wochenstunden > = wöchentlichem Pflichtstundensoll –
 5) Berechnung auf der Basis von 26,5 Wochenstunden – 6) Berechnung auf der Basis von 25,5 Wochenstunden.

– 2007/2008 nach Schulformen und ausgewählten Schuljahren

im Schuljahr								Lfd. Nr.
2000/01	2001/02	2002/03	2003/04	2004/05	2005/06	2006/07	2007/08	
3 464	3 470	3 462	3 458	3 451	3 442	3 421	3 368	1
742	741	738	735	733	730	725	718	2
2	2	2	2	2	2	2	2	3
535	545	550	554	554	555	555	557	4
215	216	216	217	216	217	217	218	5
627	628	627	628	627	626	627	630	6
48	48	48	48	49	49	49	50	7
702	703	705	705	706	709	712	708	8
2	2	2	2	2	2	2	2	9
6 337	6 355	6 350	6 349	6 340	6 332	6 310	6 253	10
23	–	–	–	–	–	–	–	11
16	–	–	–	–	–	–	–	12
16	–	–	–	–	–	–	–	13
55	55	55	55	55	55	55	56	14
6 392	6 410	6 405	6 404	6 395	6 387	6 365	6 309	15

mit Lehrer/-innen 2007/2008

				Kennziffer						
Unterrichtsstunden		Schüler/-innen	wöchentl. Pflichtstundensoll	durchschnittlich erteilte Wochenstunden je		Schüler/-innen je				
und zwar von				vollzeitbeschäftigte(m)r	aktive(m)r vollzeitbeschäftigte(m)r	Lehrer/-in insgesamt	hauptamtliche(m)r und BAT-	aktive(m)r hauptamtliche(m)r und BAT-	Vollzeitlehrer-Einheit	
Lehrer(n)/-innen	teilzeit/stundenweise beschäftigten			Lehrer/-in					Lehrer/-in	
10	11			12	13	14	15	16	17	18
344 345,0	366 726,0	721 113	28,0	23,0	23,7	16,2	17,8	18,3	21,1	19,7
97 580,0	103 073,0	233 271	28,0	23,5	24,0	12,0	12,6	12,9	14,3	13,8
246,0	260,0	548	28,0	21,7	23,5	12,7	13,7	14,4	16,6	15,7
122 818,0	129 534,0	326 413	28,0	24,2	24,7	17,2	18,1	18,5	21,4	20,5
83 140,0	91 303,0	232 198	25,5	21,2	21,6	12,5	13,5	13,8	15,4	14,7
188 627,0	212 190,0	589 040	25,5	21,8	22,2	14,8	16,4	16,7	18,4	17,7
17 071,0	17 245,0	18 149	25,5 / 27,5	24,9	25,1	10,5	10,7	10,8	13,8	14,0
93 745,0	102 516,0	101 857	27,5	21,7	22,3	5,3	5,8	5,9	6,6	6,3
590,0	640,0	541	27,5	18,3	19,4	4,9	5,1	5,3	5,9	5,4
6 933,0	7 215,0	27 192	22,0 / 25,0	19,1	19,4	15,0	15,4	15,7	17,9	16,8
955 095,0	1 030 702,0	2 250 322	26,2	22,5	23,0	13,7	14,8	15,2	16,8	16,3

2) Sp. 19 = Sp. 12 : (Sp. 6 + (Sp. 11 : Sp. 13)) – 3) Sp. 20 = Sp. 12 : (Sp. 6 + (Sp. 11 : Sp. 15)) – 4) Berechnung auf der Basis von 24,5 Wochenstunden –

8. Schülerdaten Primarstufe 2007/2008

Schulform	Schüler/-innen							
	insgesamt	in % der Primarschüler/-innen	weiblich			ausländisch		
			Anzahl	in %		Anzahl	in %	
				von Spalte 1	der Primarschülerinnen		von Spalte 1	der ausländischen Primarschüler/-innen
1	2	3	4	5	6	7	8	
Grundschulen	721 113	99,3	353 863	49,1	99,3	101 500	14,1	99,9
Volksschulen	139	0	62	44,6	0	3	2,2	0
Freie Waldorfschulen ¹⁾	5 188	0,7	2 603	50,2	0,7	71	1,4	0,1
Primarstufe	726 440	100	356 528	49,1	100	101 574	14,0	100

Veränderungen²⁾ gegenüber 2006/07

Primarstufe	-21 363	x	-10 484	-	x	-9 361	-0,8	x
--------------------	----------------	----------	----------------	----------	----------	---------------	-------------	----------

Veränderungen²⁾ gegenüber 1986/87

Primarstufe	+91 046	x	+46 990	+0,4	x	+8 105	-0,7	x
--------------------	----------------	----------	----------------	-------------	----------	---------------	-------------	----------

1) ohne Schüler/-innen im angegliederten Förderschulbereich – 2) Bei den Veränderungsraten in den Prozenspalten handelt es sich um Prozentpunkte

Einschulungen 2007/2008

9. Einschulun

Lfd. Nr.	Art der Einschulung	Grundschule/Volksschule					Ein freie	
		zu-sammen	weiblich		ausländisch		zu-sammen	weib
			Anzahl	in % von Spalte 1	Anzahl	in % von Spalte 1		
		1	2	3	4	5	6	7
1	Regeleinschulungen	159 501	76 959	48,2	19 037	11,9	1 032	521
2	Vorzeitige Einschulungen	14 144	8 068	57,0	1 069	7,6	118	55
3	Verspätete Einschulungen	267	117	43,8	28	10,5	20	11
4	Sonstige	8	5	62,5	1	12,5	–	–
5	Insgesamt	173 920	85 149	49,0	20 135	11,6	1 170	587
								Veränderungen¹⁾
6	Insgesamt	+1 201	+ 314	–0,1	–2 742	–1,6	–72	– 22
								Veränderungen¹⁾
7	Insgesamt	+20 882	+10 441	0,2	x	x	+ 469	+ 261

1) Bei den Veränderungsdaten in den Prozentspalten handelt es sich um Prozentpunkte.

10. Lehrerdaten Pri

Lfd. Nr.	Schulform	Lehrer/-innen insgesamt	Da			
			hauptamtliche und			
			zusammen	in % von Spalte 1	weiblich	
					Anzahl	in % von Spalte 2
1	2	3	4	5		
1	Grundschulen	44 418	40 574	91,3	36 334	89,5
2	Volksschulen	9	8	88,9	8	100,0
3	Freie Waldorfschulen ¹⁾	293	284	96,9	212	74,6
4	Primarstufe	44 720	40 866	91,4	36 554	89,4
						Veränderungen²⁾
5	Primarstufe	+ 428	– 76	–1,0	–	+0,1
						Veränderungen²⁾
6	Primarstufe	+8 116	+4 836	–7,0	+7 138	+7,8

1) ohne angegliederten Förderschulbereich – 2) Bei den Veränderungen in den Prozentspalten handelt es sich um Prozentpunkte.

gen 2007/2008

schulungen in die/den Waldorfschule (ohne Förderschule)			allgemeinbildenden Bereich (ohne Förderschule)					Lfd. Nr.
lich	ausländisch		zu- sammen	weiblich		ausländisch		
	in % von Spalte 11	Anzahl		in % von Spalte 11	Anzahl	in % von Spalte 16	Anzahl	
8	9	10	11	12	13	14	15	
50,5	11	1,1	160 533	77 480	48,3	19 048	11,9	1
46,6	1	0,8	14 262	8 123	57,0	1 070	7,5	2
55,0	–	–	287	128	44,6	28	9,8	3
–	–	–	8	5	62,5	1	12,5	4
50,2	12	1,0	175 090	85 736	49,0	20 147	11,5	5
gegenüber 2006/07								
1,2	+ 1	0,1	+1 129	+ 292	–0,1	–2 741	–1,7	6
gegenüber 1985/86								
3,7	x	x	+21 351	+10 702	0,2	x	x	7

marstufe 2007/2008

von		nebenamtliche/nebenberufliche/Nicht-BAT-Lehrer/-innen		Schüler/-innen je		Lfd. Nr.
BAT-Lehrer/-innen		zusammen	in % von Spalte 1	hauptamtliche(n)r und BAT-Lehrer/-in		
vollzeitbeschäftigt						
Anzahl	in % von Spalte 2					
6	7	8	9	10		
21 788	53,7	3 844	8,7	17,8		1
2	25,0	1	11,1	17,4		2
89	31,3	9	3,1	18,3		3
21 879	53,5	3 853	8,6	17,8		4
gegenüber 2006/07						
+ 63	+0,2	+ 503	+1,0	–0,5		5
gegenüber 1985/86						
– 404	–8,3	+3 279	+7,0	+0,2		6

11. Unterrichtsdaten Primarstufe 2007/2008

Schulform	Erteilte wöchentliche Unterrichtsstunden							je 100 Schüler/-innen
	insgesamt	davon						
		hauptamtlich und BAT			nebenamtlich/nebenberuflich/Nicht-BAT			
		Anzahl	in % von Spalte 1	je Lehrer/-in	Anzahl	in % von Spalte 1	je Lehrer/-in	
1	2	3	4	5	6	7	8	
Grundschulen	868 163,0	845 782,0	97,4	20,8	22 381,0	2,6	5,8	120,4
Volksschulen	169,0	165,0	97,6	20,6	4,0	2,4	4,0	121,6
Freie Waldorfschulen ¹⁾	5 693,0	5 642,0	99,1	19,9	51,0	0,9	5,7	109,7
Primarstufe	874 025,0	851 589,0	97,4	20,8	22 432,0	2,6	5,8	120,3

Veränderungen²⁾ gegenüber 2006/07

Primarstufe	-8 686,0	-10 356,0	-0,2	-0,3	+1 666,0	+0,2	-0,4	+2,3
--------------------	-----------------	------------------	-------------	-------------	-----------------	-------------	-------------	-------------

Veränderungen²⁾ gegenüber 1985/86

Primarstufe	+78 879,0	+59 393,0	-2,2	-1,2	+19 482,0	+2,2	+0,7	-4,8
--------------------	------------------	------------------	-------------	-------------	------------------	-------------	-------------	-------------

1) ohne angegliederten Förderschulbereich – 2) Bei den Veränderungen in den Prozentspalten handelt es sich um Prozentpunkte.

12. Schülerdaten Sekundarstufe I 2007/2008

Schulform	Schüler/-innen							
	insgesamt	in % der Sekundarstufe I-Schüler/-innen	weiblich			ausländisch		
			Anzahl	in %		Anzahl	in %	
				von Spalte 1	der S I-Schülerinnen		von Spalte 1	der ausländischen S I-Schüler/-innen
1	2	3	4	5	6	7	8	
Hauptschulen ¹⁾	233 271	20,1	100 399	43,0	17,5	51 374	22,0	38,6
Volksschulen	409	0	182	44,5	0	45	11,0	0
Realschulen	326 413	28,1	161 965	49,6	28,2	31 506	9,7	23,7
Gesamtschulen ¹⁾	192 348	16,6	95 095	49,4	16,6	32 037	16,7	24,1
Gymnasien	401 801	34,6	211 799	52,7	36,9	18 021	4,5	13,5
Freie Waldorfschulen ²⁾	7 864	0,7	4 125	52,5	0,7	138	1,8	0,1
Sekundarstufe I	1 162 106	100	573 565	49,4	100	133 121	11,5	100

Veränderungen³⁾ gegenüber 2006/07

Sekundarstufe I	-18 510	x	-8 367	+0,1	x	-4 502	-0,2	x
------------------------	----------------	----------	---------------	-------------	----------	---------------	-------------	----------

Veränderungen³⁾ gegenüber 1985/86

Sekundarstufe I	+49 839	x	+27 736	+0,3	x	+17 952	+1,1	x
------------------------	----------------	----------	----------------	-------------	----------	----------------	-------------	----------

1) einschließlich Förderschwerpunkt geistige Entwicklung in Integrationsklassen – 2) ohne Schüler/-innen im angegliederten Förderschulbereich –
 3) Bei den Veränderungsdaten in den Prozenspalten handelt es sich um Prozentpunkte.

13. Abgänger/-innen aus der Sekun

Lfd. Nr.	Schulform	Schulabgänger/-innen					Abgänger/-innen ohne Hauptschulabschluss			Abgänger/-innen	
		insgesamt	Schulabgängerinnen		ausländisch		zusammen	Abgängerinnen	ausländisch	zusammen	
			Anzahl	in % von Spalte 1	Anzahl	in % von Spalte 1				zusammen	Abgängerinnen
1	2	3	4	5	6	7	8	9	10		
1	Hauptschulen	52 568	22 574	42,9	10 965	20,9	4 931	1 836	1 485	4 715	1 887
2	Volksschulen	84	35	41,7	9	10,7	9	3	–	20	7
3	Realschulen	55 533	28 356	51,1	4 192	7,5	405	179	59	791	351
4	Gesamtschulen	22 480	10 694	47,6	3 898	17,3	1 019	432	249	1 398	602
5	Gymnasien	4 767	2 606	54,7	264	5,5	209	84	22	385	197
6	Freie Waldorfschulen ¹⁾	689	339	49,2	14	2,0	4	1	–	57	29
7	Sekundarstufe I	136 121	64 604	47,5	19 342	14,2	6 577	2 535	1 815	7 366	3 073
										Veränderungen²⁾	
8	Sekundarstufe I	+2 308	+1 067	–	– 128	–0,4	– 333	– 140	– 50	– 256	– 28
										Veränderungen²⁾	
9	Sekundarstufe I	–44 053	–23 396	–1,3	+5 219	+6,4	–5 362	–2 036	–1 657	–18 302	–8 990

1) Ohne Abgänger/-innen aus dem angegliederten Förderschulbereich; Abgänger/-innen mit dem Zeugnis der Waldorfschule den Prozentspalten handelt es sich um Prozentpunkte.

14. Lehrerdaten Sekun

Lfd. Nr.	Schulform	Lehrer/-innen insgesamt	Da			
			zusammen		weiblich	
			in % von Spalte 1	Anzahl	in % von Spalte 2	
1	2	3	4	5		
1	Hauptschulen	19 437	18 570	95,5	11 360	61,2
2	Volksschulen	34	32	94,1	15	46,9
3	Realschulen	19 022	18 015	94,7	11 874	65,9
4	Gesamtschulen	15 686	14 672	93,5	8 448	57,6
5	Gymnasien	28 075	25 410	90,5	13 556	53,3
6	Freie Waldorfschulen ¹⁾	770	753	97,8	480	63,7
7	Sekundarstufe I	83 024	77 452	93,3	45 733	59,0
						Veränderungen²⁾
8	Sekundarstufe I	–1 029	– 416	+0,7	+ 228	+0,6
						Veränderungen²⁾
9	Sekundarstufe I	+8 266	+4 195	–4,7	+7 474	+6,8

1) ohne angegliederten Förderschulbereich – 2) Bei den Veränderungen in den Prozentspalten handelt es sich um Prozentpunkte.

darstufe I im Abgangsjahr 2007 nach Abschlüssen

mit Hauptschulabschluss nach Jahrgang 09				Abgänger/-innen mit Hauptschulabschluss nach Jahrgang 10			Abgänger/-innen mit mittlerem Schulabschluss (Fachoberschulreife)						Lfd. Nr.
darunter mit Qualifikation							zusammen			darunter mit Qualifikation			
ausländisch	zusammen	Abgängerinnen	ausländisch	zusammen	Abgängerinnen	ausländisch	zusammen	Abgängerinnen	ausländisch	zusammen	Abgängerinnen	ausländisch	
11	12	13	14	15	16	17	18	19	20	21	22	23	
1 208	401	200	123	27 019	11 535	5 426	15 903	7 316	2 846	7 022	3 328	1 098	1
-	20	7	-	34	17	8	21	8	1	7	1	-	2
125	638	299	108	856	406	116	53 481	27 420	3 892	27 685	15 173	1 758	3
335	771	362	229	7 734	3 573	1 531	12 329	6 087	1 783	2 693	1 440	317	4
36	287	153	31	278	136	34	3 895	2 189	172	3 652	2 056	146	5
2	-	-	-	58	30	2	570	279	10	-	-	-	6
1 706	2 117	1 021	491	35 979	15 697	7 117	86 199	43 299	8 704	41 059	21 998	3 319	7
gegenüber 2006													
+ 94	- 288	- 50	+ 28	+ 247	+ 480	- 19	+2 650	+ 755	- 153	+2 400	- 75	- 420	8
gegenüber 1985													
-1 052	-2 755	-1 661	+ 112	-5 974	-2 595	+2 950	-14 415	-9 775	+4 978	-9 244	-6 277	+1 443	9

werden in Anlehnung an den Runderlaß des Kultusministers vom 19. 3. 1985 den einzelnen Abschlußarten zugeordnet. – 2) Bei den Veränderungsraten in

darstufe I 2007/2008

von		nebenamtliche/nebenberufliche/ Nicht-BAT-Lehrer/-innen		Schüler/-innen je		Lfd. Nr.
BAT-Lehrer/-innen				hauptamtliche(m)r und BAT-Lehrer/-in		
vollzeitbeschäftigt						
Anzahl	in % von Spalte 2	zusammen	in % von Spalte 1			
6	7	8	9	10		
12 870	69,3	867	4,5	12,6		1
24	75,0	2	5,9	12,8		2
10 861	60,3	1 007	5,3	18,1		3
9 919	67,6	1 014	6,5	13,1		4
16 656	65,5	2 665	9,5	15,8		5
207	27,5	17	2,2	10,4		6
50 537	65,2	5 572	6,7	15,0		7
gegenüber 2006/07						
- 911	-0,9	- 613	-0,7	-0,2		8
gegenüber 1985/86						
-4 577	-10,0	+4 071	+4,7	-0,2		9

15. Unterrichtsdaten Sekundarstufe I 2007/2008

Schulform	Erteilte wöchentliche Unterrichtsstunden							je 100 Schüler/-innen
	ins-gesamt	davon						
		hauptamtlich und BAT			nebenamtlich/nebenberuflich/Nicht-BAT			
		Anzahl	in % von Spalte 1	je Lehrer/-in	Anzahl	in % von Spalte 1	je Lehrer/-in	
1	2	3	4	5	6	7	8	
Hauptschulen	405 214,0	399 721,0	98,6	21,5	5 492,0	1,4	6,3	173,7
Volksschulen	654,0	644,0	98,5	20,1	10,0	1,5	5,0	159,9
Realschulen	392 332,0	385 616,0	98,3	21,4	6 715,0	1,7	6,7	120,2
Gesamtschulen	274 881,0	269 202,0	97,9	18,3	5 679,0	2,1	5,6	142,9
Gymnasien	456 127,0	441 792,0	96,9	17,4	14 335,0	3,1	5,4	113,5
Freie Waldorfschulen ¹⁾	12 879,0	12 801,0	99,4	17,4	78,0	0,6	4,6	163,8
Sekundarstufe I	1 542 087,0	1 509 776,0	97,9	19,5	32 309,0	2,1	5,8	132,7
Veränderungen²⁾ gegenüber 2006/07								
Sekundarstufe I	-24 493,0	-24 350,0	-	-0,2	- 145,0	-	+0,6	-
Veränderungen²⁾ gegenüber 1985/86								
Sekundarstufe I	-28 154,0	-50 835,0	-1,5	-1,8	+22 679,0	+1,5	-0,6	-8,5

1) ohne angegliederten Förderschulbereich – 2) Bei den Veränderungen in den Prozentspalten handelt es sich um Prozentpunkte.

16. Schülerdaten Sekundarstufe II 2007/2008

Schulform	Schüler/-innen							
	insgesamt	in % der Sekundarstufe II-Schüler/-innen	weiblich			ausländisch		
			Anzahl	in %		Anzahl	in %	
				von Spalte 1	der SII-Schüler/-innen		von Spalte 1	der ausländischen SII-Schüler/-innen
1	2	3	4	5	6	7	8	
Gesamtschulen	39 850	17,3	21 512	54,0	17,0	5 928	14,9	38,5
Gymnasien	187 239	81,4	103 417	55,2	81,8	9 410	5,0	61,2
Freie Waldorfschulen ¹⁾	2 866	1,2	1 492	52,1	1,2	48	1,7	0,3
Sekundarstufe II	229 955	100	126 421	55,0	100	15 386	6,7	100
Veränderungen²⁾ gegenüber 2006/07								
Sekundarstufe II	+6 768	x	+3 428	-0,1	x	- 213	-0,3	x
Veränderungen²⁾ gegenüber 1985/86								
Sekundarstufe II	+21 488	x	+22 733	+5,3	x	+10 061	+4,1	x

1) ohne Schüler/-innen des angegliederten berufsbildenden Bereiches – 2) Bei den Veränderungsdaten in den Prozenspalten handelt es sich um Prozentpunkte.

17. Abgänger/-innen aus der Sekun

Lfd. Nr.	Schulform	Abgänger/-innen				
		mit qualifizierter Fachoberschulreife			mit Fachhochschulreife	
		zusammen	Abgängerinnen	ausländisch	zusammen	Abgängerinnen
		1	2	3	4	5
1	Gesamtschulen	1 492	707	287	2 020	1 125
2	Gymnasien	2 676	1 371	329	4 320	2 308
3	Freie Waldorfschulen ¹⁾	–	–	–	–	–
4	Sekundarstufe II	4 168	2 078	616	6 340	3 433
						Veränderungen gegen
5	Sekundarstufe II	– 37	– 73	+ 9	– 123	– 25
						Veränderungen gegen
6	Sekundarstufe II	– 496	– 401	+ 379	+3 327	+1 670

1) ohne Abgänger/-innen aus dem angegliederten berufsbildenden Bereich

darstufe II im Abgangsjahr 2007 nach Abschlussarten

ausländisch	mit Hochschulreife			Abgänger/-innen insgesamt			Lfd. Nr.
	zusammen	Abgängerinnen	ausländisch	insgesamt	Abgängerinnen	ausländisch	
6	7	8	9	10	11	12	
370	8 771	4 973	956	12 283	6 805	1 613	1
309	49 092	27 448	1 896	56 088	31 127	2 534	2
–	534	301	4	534	301	4	3
679	58 397	32 722	2 856	68 905	38 233	4 151	4
über 2006							
+ 38	+1 224	+ 641	+ 18	+1 064	+ 543	+ 65	5
über 1985							
+ 603	–4 977	+ 846	+2 021	–2 146	+2 115	+3 003	6

18. Lehrerdaten Sekun

Lfd. Nr.	Schulform	Lehrer/ -innen insgesamt	Da			
			hauptamtliche und			
			zusammen	in % von Spalte 1	weiblich	
					Anzahl	in % von Spalte 2
1	2	3	4	5		
1	Gesamtschulen	2 826	2 529	89,5	1 173	46,4
2	Gymnasien	11 703	10 560	90,2	4 485	42,5
3	Freie Waldorfschulen ¹⁾	273	265	97,1	127	47,9
4	Sekundarstufe II	14 802	13 354	90,2	5 785	43,3
						Veränderungen²⁾ gegen
5	Sekundarstufe II	+ 387	+ 424	+0,5	+ 209	+0,2
						Veränderungen²⁾ gegen
6	Sekundarstufe II	-4 758	-5 930	-8,4	- 574	+10,3

1) ohne angegliederten Förderschulbereich – 2) Bei den Veränderungen in den Prozenspalten handelt es sich um Prozentpunkte.

darstufe II 2007/2008

von		nebenamtliche/nebenberufliche/Nicht-BAT-Lehrer/-innen		Schüler/-innen je		Lfd. Nr.
BAT-Lehrer/-innen				hauptamtliche(m)r und BAT-Lehrer/-in		
vollzeitbeschäftigt		zusammen	in % von Spalte 1			
Anzahl	in % von Spalte 2					
6	7	8	9	10		
1 815	71,8	297	10,5	15,8		1
7 426	70,3	1 143	9,8	17,7		2
95	35,8	8	2,9	10,8		3
9 336	69,9	1 448	9,8	17,2		4
über 2006/07						
+ 328	+0,2	- 37	-0,5	-0,1		5
über 1985/86						
-6 520	-12,3	+1 172	+8,4	+6,4		6

19. Unterrichtsdaten Sekund

Lfd. Nr.	Schulform	Erteilte			
		insgesamt	hauptamtlich und BAT		
			Anzahl	in % von Spalte 1	je Lehrer/-in
			1	2	3
1	Gesamtschulen	65 766,0	63 282,0	96,2	25,0
2	Gymnasien	282 052,0	272 824,0	96,7	25,8
3	Freie Waldorfschulen ¹⁾	5 304,0	5 268,0	99,3	19,9
4	Sekundarstufe II	353 122,0	341 374,0	96,7	25,6
					Veränderungen²⁾ gegen
5	Sekundarstufe II	+7 745,0	+6 960,0	-0,1	-0,3
					Veränderungen²⁾ gegen
6	Sekundarstufe II	-22 002,0	-32 143,0	-2,9	+6,2

1) ohne angegliederten Förderschulbereich – 2) Bei den Veränderungen in den Prozentspalten handelt es sich um Prozentpunkte.

arstufe II 2007/2008

wöchentliche Unterrichtsstunden					Lfd. Nr.
davon					
nebenamtlich/nebenberuflich/Nicht-BAT			je 100 Schüler/-innen		
Anzahl	in % von Spalte 1	je Lehrer/-in			
5	6	7	8		
2 484,0	3,8	8,4	165,0	1	
9 228,0	3,3	8,1	150,6	2	
36,0	0,7	4,5	185,1	3	
11 748,0	3,3	8,1	153,6	4	
über 2006/07					
+ 785,0	+0,1	+0,7	-1,1	5	
über 1985/86					
+10 141,0	+2,9	+2,3	-26,3	6	

20. Private Schu

Lfd. Nr.	Schulform	Schulen	Klassen	Schüler/-innen				
				insgesamt	weiblich		ausländisch	
					Anzahl	in % von Spalte 3	Anzahl	in % von Spalte 3
1	2	3	4	5	6	7		
1	Grundschulen	33	250	5 181	2 466	47,6	515	9,9
2	Hauptschulen	7	64	1 330	610	45,9	126	9,5
3	Volksschulen	1	18	462	203	43,9	43	9,3
4	Realschulen	46	779	23 141	14 939	64,6	492	2,1
5	Gesamtschulen	16	288	8 912	4 558	51,1	970	10,9
6	Gymnasien	110	2 225	96 758	57 983	59,9	2 072	2,1
7	Freie Waldorfschulen	50	710	18 149	9 211	50,8	328	1,8
8	Zusammen	263	4 334	153 933	89 970	58,4	4 546	3,0
9	Förderschulen im Bereich G/H darunter	61	848	7 696	2 334	30,3	938	12,2
10	Frühförderung	–	–	–	–	–	–	–
11	Förderschulen im Bereich R/Gy	–	–	–	–	–	–	–
12	Zusammen	61	848	7 696	2 334	30,3	938	12,2
13	Weiterbildungskollegs	8	x	3 492	1 842	52,7	590	16,9
14	Allgemeinbildende Schulen insgesamt	332	5 182	165 121	94 146	57,0	6 074	3,7

1) hauptamtlicher und BAT- sowie nebenamtlicher/nebenberuflicher/Nicht-BAT-Lehrer/-innen – 2) Die gymnasiale Oberstufe der Gesamtschule

21. Öffentliche

Lfd. Nr.	Schulform	Schulen	Klassen	Schüler/-innen				
				insgesamt	weiblich		ausländisch	
					Anzahl	in % von Spalte 3	Anzahl	in % von Spalte 3
1	2	3	4	5	6	7		
1	Grundschulen	3 335	30 590	715 932	351 397	49,1	100 985	14,1
2	Hauptschulen	711	10 584	231 941	99 789	43,0	51 248	22,1
3	Volksschulen	1	5	86	41	47,7	5	5,8
4	Realschulen	511	10 933	303 272	147 026	48,5	31 014	10,2
5	Gesamtschulen	202	6 591	223 286	112 049	50,2	36 995	16,6
6	Gymnasien	520	12 040	492 282	257 233	52,3	25 359	5,2
7	Freie Waldorfschulen	–	–	–	–	–	–	–
8	Zusammen	5 280	70 743	1 966 799	967 535	49,2	245 606	12,5
9	Förderschule im Bereich G/H darunter	647	8 541	94 161	33 875	36,0	20 098	21,3
10	Frühförderung	27	229	1 675	716	42,7	299	17,9
11	Förderschulen im Bereich R/Gy	2	44	541	232	42,9	40	7,4
12	Zusammen	649	8 585	94 702	34 107	36,0	20 138	21,3
13	Weiterbildungskollegs	48	x	23 700	11 874	50,1	3 857	16,3
14	Allgemeinbildende Schulen insgesamt	5 977	79 328	2 085 201	1 013 516	48,6	269 601	12,9

1) hauptamtlicher und BAT- sowie nebenamtlicher/nebenberuflicher/Nicht-BAT-Lehrer/-innen – 2) Die gymnasiale Oberstufe der Gesamtschule

Ien 2007/2008

Schul- abgänger/ -innen	Hauptamtliche und BAT-Lehrer/-innen			Wöchentlich erteilte Unterrichtsstunden ¹⁾		Schüler/-innen je		Lfd. Nr.
	insgesamt	weiblich		Anzahl	je 100 Schüler/-innen	Klasse ²⁾	ha/BAT- Lehrer/-in	
		Anzahl	in % von Spalte 9					
8	9	10	11	12	13	14	15	
x	346	283	81,8	7 185,0	138,7	20,7	15,0	1
238	114	63	55,3	2 287,0	172,0	20,8	11,7	2
55	31	19	61,3	683,0	147,8	25,7	14,9	3
3 637	1 280	808	63,1	27 699,0	119,7	29,7	18,1	4
1 388	755	402	53,2	13 413,0	150,5	26,9	11,8	5
10 685	5 816	2 849	49,0	123 712,0	127,9	29,1	16,6	6
1 384	1 693	1 069	63,1	32 657,0	179,9	21,4	10,7	7
17 387	10 035	5 493	54,7	207 636,0	134,9	27,2	15,3	8
717	1 874	1 276	68,1	40 241,0	522,9	9,1	4,1	9
–	–	–	–	–	–	–	–	10
–	–	–	–	–	–	–	–	11
717	1 874	1 276	68,1	40 241,0	522,9	9,1	4,1	12
1 147	254	129	50,8	4 361,0	124,9	x	13,7	13
19 251	12 163	6 898	56,7	252 238,0	152,8	24,2	13,6	14

und des Gymnasiums bleibt unberücksichtigt.

Schulen 2007/2008

Schul- abgänger/ -innen	Hauptamtliche und BAT-Lehrer/-innen			Wöchentlich erteilte Unterrichtsstunden ¹⁾		Schüler/-innen je		Lfd. Nr.
	insgesamt	weiblich		Anzahl	je 100 Schüler/-innen	Klasse ²⁾	ha/BAT- Lehrer/-in	
		Anzahl	in % von Spalte 9					
8	9	10	11	12	13	14	15	
x	40 228	36 051	89,6	860 978,0	120,3	23,4	17,8	1
52 330	18 456	11 297	61,2	402 927,0	173,7	21,9	12,6	2
29	9	4	44,4	140,0	162,8	17,2	9,6	3
51 896	16 735	11 066	66,1	364 632,0	120,2	27,7	18,1	4
33 375	16 446	9 219	56,1	327 234,0	146,6	28,0	13,6	5
50 170	30 154	15 192	50,4	614 467,0	124,8	28,0	16,3	6
–	–	–	–	–	–	–	–	7
187 800	122 028	82 829	67,9	2 570 378,0	130,7	25,1	16,1	8
10 698	15 823	11 858	74,9	321 824,0	341,8	11,0	6,0	9
x	166	160	96,4	3 631,0	216,8	7,3	10,1	10
91	106	75	70,8	1 958,0	361,9	10,6	5,1	11
10 789	15 929	11 933	74,9	323 782,0	341,9	11,0	5,9	12
5 692	1 515	741	48,9	27 115,0	114,4	x	15,6	13
204 281	139 472	95 503	68,5	2 921 275,0	140,1	23,5	15,0	14

und des Gymnasiums bleibt unberücksichtigt.

