

# VOLKSWIRTSCHAFTLICHE GESAMTRECHNUNGEN

FACHSERIE

# 18

Reihe S. 9

## Ergebnisse für Wirtschaftsbereiche

(Branchenblätter)

### 1960 bis 1985

Statistisches Bundesamt  
Bibliothek - Dokumentation - Archiv



HERAUSGEBER: STATISTISCHES BUNDESAMT WIESBADEN

VERLAG: W. KOHLHAMMER GMBH STUTTGART UND MAINZ

HERAUSGEBER:

STATISTISCHES BUNDESAMT  
GUSTAV-STRESEMANN-RING 11  
6200 WIESBADEN

AUSLIEFERUNG:

VERLAG W. KOHLHAMMER GMBH  
ABT. VERÖFFENTLICHUNGEN DES  
STATISTISCHEN BUNDESAMTES  
PHILIPP-REIS-STR. 3  
6500 MAINZ 42

ERSCHEINUNGSFOLGE: UNREGELMAESSIG

ERSCHIENEN IM JANUAR 1987

PREIS: DM 27,00

BESTELLNUMMER: 2189009-85900

NACHDRUCK - AUCH AUSZUGSWEISE - NUR MIT QUELLENANGABE  
UNTER EINSENDUNG EINES BELEGEXEMPLARES GESTATTET

# INHALT

	SEITE
INHALTSVERZEICHNIS - ENGLISCH (CONTENTS) .....	6
VORBEMERKUNG .....	10
DARSTELLUNGSEINHEITEN UND IHRE ZUORDNUNG ZU WIRTSCHAFTSBEREICHEN .....	11
ERLAEUTERUNGEN WICHTIGER BEGRIFFE .....	12
<b>TABELLEN</b>	
<hr style="border: none; border-top: 1px dashed black;"/>	
LAND- UND FORSTWIRTSCHAFT, FISCHEREI .....	17
LANDWIRTSCHAFT .....	23
GEWERBLICHE GAERTNEREI UND TIERHALTUNG, FORSTWIRTSCHAFT, FISCHEREI .....	29
WARENPRODUZIERENDES GEWERBE .....	35
ENERGIE- UND WASSERVERSORGUNG, BERGBAU .....	41
ELEKTRIZITAETS-, GAS-, FERNWAERME- UND WASSERVERSORGUNG .....	47
ELEKTRIZITAETS- UND FERNWAERMEVERSORGUNG USW. ....	53
GASVERSORGUNG .....	59
WASSERVERSORGUNG .....	65
BERGBAU .....	71
KOHLENBERGBAU .....	77
UEBRIGER BERGBAU .....	83
VERARBEITENDES GEWERBE .....	89
CHEMISCHE INDUSTRIE, HERSTELLUNG UND VERARBEITUNG VON SPALT- UND BRUTSTOFFEN .....	95
MINERALOELVERARBEITUNG .....	101
HERSTELLUNG VON KUNSTSTOFFWAREN .....	107
GUMMIVERARBEITUNG .....	113
GEWINNUNG UND VERARBEITUNG VON STEINEN UND ERDEN .....	119
FEINKERAMIK .....	125
HERSTELLUNG UND VERARBEITUNG VON GLAS .....	131
EISENSCHAFFENDE INDUSTRIE .....	137
NE-METALLERZEUGUNG, NE-METALLHALBZEUGWERKE .....	143
GIESSEREI .....	149
ZIEHEREIEN, KALTWALZWERKE, STAHLVERFORMUNG USW. ....	155
STAHL- UND LEICHTMETALLBAU, SCHIENENFAHRZEUGBAU .....	161
MASCHINENBAU .....	167
HERSTELLUNG VON BUEROMASCHINEN, ADV-GERAETEN UND -EINRICHTUNGEN .....	173
STRASSENFAHRZEUGBAU, REPARATUR VON KRAFTFAHRZEUGEN USW. ....	179

	SEITE
SCHIFFBAU .....	185
LUFT- UND RAUMFAHRZEUGBAU .....	191
ELEKTROTECHNIK, REPARATUR VON HAUSHALTSGERAETEN .....	197
FEINMECHANIK, OPTIK, HERSTELLUNG VON UHREN .....	203
HERSTELLUNG VON EISEN-, BLECH- UND METALLWAREN .....	209
HERSTELLUNG VON MUSIKINSTRUMENTEN, SPIELWAREN, FUELLHALTERN USW. ....	215
HOLZBEARBEITUNG .....	221
HOLZVERARBEITUNG .....	227
ZELLSTOFF-, HOLZSCHLIFF-, PAPIER- UND PAPPEERZEUGUNG .....	233
PAPIER- UND PAPPEVERARBEITUNG .....	239
DRUCKEREI, VERVIELFAELTIGUNG .....	245
LEDERGEWERBE .....	251
TEXTILGEWERBE .....	257
BEKLEIDUNGSGEWERBE .....	263
ERNAEHRUNGSGEWERBE (OHNE GETRAENKEHERSTELLUNG) .....	269
GETRAENKEHERSTELLUNG .....	275
TABAKVERARBEITUNG .....	281
BAUGEWERBE .....	287
BAUHAUPTGEWERBE .....	293
AUSBAUGEWERBE .....	299
HANDEL UND VERKEHR .....	305
HANDEL .....	311
GROSSHANDEL, HANDELSVERMITTLUNG .....	317
EINZELHANDEL .....	323
VERKEHR, NACHRICHTENUEBERMITTLUNG .....	329
EISENBAHNEN .....	335
SCHIFFFAHRT, WASSERSTRASSEN, HAEFEN .....	341
DEUTSCHE BUNDESPOST .....	347
UEBRIGER VERKEHR .....	353
DIENTSTLEISTUNGSUNTERNEHMEN .....	359
KREDITINSTITUTE, VERSICHERUNGSUNTERNEHMEN .....	365
KREDITINSTITUTE .....	371
VERSICHERUNGSUNTERNEHMEN .....	377
WOHNUNGSVERMIETUNG, SONSTIGE DIENTSTLEISTUNGSUNTERNEHMEN .....	383

UNTERNEHMEN ZUSAMMEN .....	389
STAAT, PRIVATE HAUSHALTE, PRIVATE ORGANISATIONEN OHNE ERWERBSZWECK .....	395
STAAT .....	401
GEBIETSKOERPERSCHAFTEN .....	407
SOZIALVERSICHERUNG .....	413
PRIVATE HAUSHALTE, PRIVATE ORGANISATIONEN OHNE ERWERBSZWECK .....	419
ALLE WIRTSCHAFTSBEREICHE .....	425

ANHANG  
-----

LISTE DER NACHGEWIESENEN MERKMALE (DEUTSCH-ENGLISCH) .....	432
GLIEDERUNG DER WIRTSCHAFTSBEREICHE IN DEN VOLKSWIRTSCHAFTLICHEN GESAMTRECHNUNGEN (TERMINE UND FUNDSTELLEN) .....	433
VEROFFENTLICHUNG VON ERGEBNISSEN DER VOLKSWIRTSCHAFTLICHEN GESAMTRECHNUNGEN .....	438
WICHTIGE AUFSATZE IN "WIRTSCHAFT UND STATISTIK" AUF DEM GEBIET DER VOLKSWIRTSCHAFTLICHE GESAMTRECHNUNGEN .....	442

## CONTENTS

	PAGE
CONTENTS .....	6
INTRODUCTION .....	10
STATISTICAL UNITS AND THEIR ALLOCATION .....	11
GLOSSARY OF MAIN TERMS .....	12
<b>INDEX OF TABLES</b>	
<hr style="border-top: 1px dashed black;"/>	
AGRICULTURE, FORESTRY AND FISHING .....	17
AGRICULTURE AND LIVESTOCK PRODUCTION .....	23
GARDENING, ANIMAL RAISING, FORESTRY AND FISHING .....	29
PRODUCTION INDUSTRIES .....	35
ELECTRICITY, GAS, STEAM AND WATER SUPPLY, MINING, .....	41
ELECTRICITY, GAS, STEAM AND WATER SUPPLY .....	47
ELECTRICITY, STEAM AND HOT WATER SUPPLY .....	53
GAS SUPPLY .....	59
WATER SUPPLY .....	65
MINING .....	71
COAL MINING .....	77
OTHER MINING .....	83
MANUFACTURING .....	89
CHEMICAL INDUSTRY, PRODUCTION AND PROCESSING OF FISSIONABLE AND FERTILE MATERIALS ...	95
MINERAL OIL REFINING .....	101
MANUFACTURE OF PLASTIC PRODUCTS .....	107
MANUFACTURE OF RUBBER PRODUCTS .....	113
QUARRYING, EXTRACTION AND WORKING UP OF STONES AND EARTHS .....	119
MANUFACTURE OF CERAMIC GOODS .....	125
MANUFACTURE AND PROCESSING OF GLASS .....	131
IRON AND STEEL INDUSTRY .....	137
NON-FERROUS METAL INDUSTRY, NON-FERROUS METAL SEMI-FINISHED PRODUCTS INDUSTRIES .....	143
FOUNDRIES .....	149
DRAWING PLANTS, COLD ROLLING MILLS, SECONDARY TRANSFORMATION OF METALS ETC. ....	155
MANUFACTURE OF STRUCTURAL METAL PRODUCTS, ROLLING STOCK .....	161
MECHANICAL ENGINEERING .....	167
MANUFACTURE OF OFFICE MACHINERY AND DATA PROCESSING EQUIPMENT .....	173
MANUFACTURE OF ROAD VEHICLES, REPAIR OF MOTOR VEHICLES ETC. ....	179

	PAGE
SHIPBUILDING .....	185
MANUFACTURE OF AIRCRAFT AND SPACECRAFT .....	191
ELECTRICAL ENGINEERING, REPAIR OF ELECTRICAL HOUSEHOLD GOODS .....	197
MANUFACTURE OF PRECISION AND OPTICAL INSTRUMENTS, CLOCKS AND WATCHES .....	203
MANUFACTURE OF TOOLS AND FINISHED METAL GOODS (EXCL. ELECTRICAL EQUIPMENT) .....	209
MANUFACTURE OF MUSICAL INSTRUMENTS, TOYS AND GAMES, ARTICLES OF JEWELLERY ETC. ....	215
WOOD WORKING .....	221
MANUFACTURE OF WOOD PRODUCTS .....	227
MANUFACTURE OF PULP, PAPER AND BOARD .....	233
PROCESSING OF PAPER AND BOARD .....	239
PRINTING AND DUPLICATING .....	245
MANUFACTURE OF LEATHER AND LEATHER GOODS .....	251
TEXTILE INDUSTRY .....	257
CLOTHING INDUSTRY .....	263
FOOD INDUSTRIES .....	269
BEVERAGE INDUSTRIES .....	275
TOBACCO INDUSTRY .....	281
CONSTRUCTION .....	287
CONSTRUCTION (EXCL. INSTALLATION AND BUILDING COMPLETION WORK) .....	293
INSTALLATION AND BUILDING COMPLETION WORK .....	299
WHOLESALE AND RETAIL TRADE, TRANSPORT AND COMMUNICATION .....	305
WHOLESALE AND RETAIL TRADE .....	311
WHOLESALE TRADE AND COMMISSION TRADE .....	317
RETAIL TRADE .....	323
TRANSPORT AND COMMUNICATION .....	329
RAILROAD TRANSPORT .....	335
WATER TRANSPORT .....	341
COMMUNICATION (DEUTSCHE BUNDESPOST) .....	347
OTHER TRANSPORT .....	353
SERVICE ENTERPRISES .....	359
FINANCIAL AND INSURANCE INSTITUTIONS .....	365
MONETARY AND FINANCIAL INSTITUTIONS .....	371
INSURANCE INSTITUTIONS .....	377
OPERATING AND LETTING OF RESIDENTIAL BUILDINGS AND DWELLINGS, OTHER SERVICE ENTERPRISES	383

	PAGE
ALL ENTERPRISES .....	389
GENERAL GOVERNMENT, HOUSEHOLDS AND PRIVATE NON-PROFIT INSTITUTIONS .....	395
GENERAL GOVERNMENT .....	401
CENTRAL AND LOCAL GOVERNMENT .....	407
SOCIAL SECURITY FUNDS .....	413
HOUSEHOLDS AND PRIVATE NON-PROFIT INSTITUTIONS SERVING HOUSEHOLDS .....	419
ALL SECTORS .....	425
ANNEX	
-----	
LIST OF CHARACTERISTICS PRESENTED (GERMAN/ENGLISH) .....	432
CLASSIFICATION OF ECONOMIC ACTIVITIES IN NATIONAL ACCOUNTS .....	433
PUBLICATIONS OF NATIONAL ACCOUNTS ESTIMATES .....	438
ARTICLES ON METHODS OF NATIONAL ACCOUNTS IN "WIRTSCHAFT UND STATISTIK" .....	442



## ZEICHENERKLAERUNG

- = NICHTS VORHANDEN ODER WENIGER ALS DIE HAELFTE  
VON 1 IN DER LETZTEN BESETZTEN STELLE
- . = ZAHLENWERT UNBEKANNT ODER GEHEIMZUHALTEN
- ... = ANGABE FAELLT SPAETER AN
- X = TABELLENFACH GESPERRT, WEIL AUSSAGE NICHT SINNVOLL

## ABKUERZUNGEN

ADV	=	AUTOMATISCHE DATENVERARBEITUNG
A.N.G.	=	ANDERWEITIG NICHT GENANNT
CIF	=	COST, INSURANCE, FREIGHT
EBM-WAREN	=	EISEN-, BLECH- UND METALLWAREN
EX	=	TEIL AUS
FOB	=	FREE ON BOARD
GEW. U. VERARB.	=	GEWINNUNG UND VERARBEITUNG
GG	=	GRUNDGESETZ
H. U. VERARB.	=	HERSTELLUNG UND VERARBEITUNG
H. V.	=	HERSTELLUNG VON
MILL.	=	MILLION(EN)
MRD.	=	MILLIARDE(N)
NE-	=	NICHTEISEN-
PRIV. ORG. O. E.	=	PRIVATE ORGANISATIONEN OHNE ERWERBSZWECK
REP. V.	=	REPARATUR VON
SP.	=	SPALTE
UNTERNEHMEN M. E. R.	=	UNTERNEHMEN MIT EIGENER RECHTSPERSOENLICHKEIT
UNTERNEHMEN O. E. R.	=	UNTERNEHMEN OHNE EIGENE RECHTSPERSOENLICHKEIT
WISTA	=	WIRTSCHAFT UND STATISTIK

#### Vorbemerkung

Mit diesem Heft der Reihe S.9 "Ergebnisse für Wirtschaftsbereiche" in Fachserie 18 "Volkswirtschaftliche Gesamtrechnungen" stellt das Statistische Bundesamt erstmals wichtige Ergebnisse der Volkswirtschaftlichen Gesamtrechnungen für einzelne Wirtschaftsbereiche (Branchen) vor. Diese Form der Darstellung richtet sich in erster Linie an Konsumenten aus der Wirtschaft (Unternehmen, Verbände), die Informationen für die eigene Branche in zusammengefaßter Form erhalten wollen.

Der Nachweis in diesem Heft enthält Ergebnisse des R e c h e n s t a n d e s S e p t e m b e r 1 9 8 6 und ergänzt den Jahresband 1985 der Fachserie 18 "Volkswirtschaftliche Gesamtrechnung", Reihe 1 "Konten und Standardtabellen", bezüglich der Anordnung der nachgewiesenen Daten. Er enthält keine Informationen, die nicht auch aus diesem Jahresband 1985 der Reihe 1 und dem Band "Revidierte Ergebnisse 1960 bis 1984" der Reihe S. 8 zu entnehmen oder zu berechnen sind.

Diese Veröffentlichung wurde in der Abteilung "Volkswirtschaftliche Gesamtrechnungen, Unternehmens- und Wirtschaftsrechnungen" des Ltd. Regierungsdirektors Lützel in der Gruppe des Ltd. Regierungsdirektors Dr. Dorow bearbeitet.

## Darstellungseinheiten und ihre Zuordnung zu Wirtschaftsbereichen

Die *Darstellungseinheiten* der Ergebnisse der Volkswirtschaftlichen Gesamtrechnungen der Bundesrepublik Deutschland in dieser Veröffentlichung sind kleinste Institutionen, die selbst bilanzieren (z.B. Unternehmen) bzw. die eine eigene Haushalts- und ggf. Vermögensrechnung aufstellen (z.B. Gebietskörperschaften, Sozialversicherungsträger, Kirchen, Wohlfahrtsverbände). Diese kleinsten Darstellungseinheiten werden nach der Art ihres wirtschaftlichen Verhaltens gruppiert und zusammengefaßt.

Als *Unternehmen* werden diejenigen wirtschaftlichen Institutionen angesehen, die in erster Linie Waren und Dienstleistungen produzieren (und verteilen) und sie gegen ein Entgelt, das mindestens die Kosten deckt, auf dem Markt absetzen. Hierzu rechnen auch Institutionen, die im allgemeinen Sprachgebrauch nicht oder nicht immer als Unternehmen bezeichnet werden, wie z.B. landwirtschaftliche Betriebe, Handwerksbetriebe, Ein- und Verkaufsvereinigungen, Kreditinstitute, private Versicherungen sowie Praxen der freien Berufe, ferner die Deutsche Bundesbahn, die Deutsche Bundespost, die Deutsche Bundesbank und sonstige Unternehmen im Eigentum des Staates, unabhängig von ihrer Rechtsform.

Die Zuordnung der Institutionen zu *Wirtschaftsbereichen* erfolgt nach dem Schwerpunkt der wirtschaftlichen Tätigkeit. Dieser Gliederung liegt die im Anhang abgedruckte Systematik der Wirtschaftszweige, Ausgabe 1979, Fassung für Volkswirtschaftliche Gesamtrechnungen, Juni 1985 zugrunde.

Es ist darauf hinzuweisen, daß landwirtschaftliche Betriebe, auch wenn sie zusammen mit gewerblichen Betrieben einem einzigen Eigentümer gehören, stets als selbständige Einheit angesehen und dem Wirtschaftsbereich „Landwirtschaft“ zugeordnet werden. Eine weitere Ausnahme von der allgemeinen Regel der Zuordnung nach dem wirtschaftlichen Schwerpunkt bildet die Wohnungsvermietung. Alle damit zusammenhängenden Tätigkeiten sind aus den einzelnen Wirtschaftsbereichen herausgelöst und in dem Wirtschaftsbereich „Wohnungsvermietung“ zusammengefaßt. Dieser umfaßt auch die Eigennutzung von Wohnungen durch private Haushalte. Die Angaben für die anderen Wirtschaftsbereiche enthalten also keinerlei Daten, die sich auf wirtschaftliche Tätigkeiten in den Bereichen „Landwirtschaft“ oder „Wohnungsvermietung“ beziehen. Die im Wirtschaftsbereich „Private Haushalte“ nachgewiesene Produktion umfaßt nur die Entgelte für das bei privaten Haushalten beschäftigte Personal.

## Erläuterung wichtiger Begriffe<sup>1)</sup>

### Produktionswert

Wert der im Berichtsjahr produzierten Güter

- (= Verkäufe von Waren und Dienstleistungen an in- und ausländische Wirtschaftseinheiten
- + Wert der Bestandsveränderung an halbfertigen und fertigen Erzeugnissen aus eigener Produktion
- + Wert der selbsterstellten Ausrüstungen und Bauten).

Einbezogen sind Einnahmen aus der Vermietung von gewerblichen Räumen und Wohnungen, nicht enthalten dagegen firmeninterne Lieferungen und Leistungen sowie empfangene Vermögenseinkommen, zu denen auch Einnahmen aus Grundstückspachten, Patenten, Urheberrechten u.ä. zählen.

Der Produktionswert ist zu Marktpreisen bewertet, d.h. einschl. Produktionssteuern, jedoch ohne Subventionen. Der Wert der Verkäufe schließt ab 1968 die in Rechnung gestellte Umsatzsteuer nicht ein; die bis 1967 erhobene kumulative Allphasenumsatzsteuer ist dagegen im Produktionswert enthalten.

### Vorleistungen

Wert der Güter (Waren und Dienstleistungen), die von anderen (in- und ausländischen) Wirtschaftseinheiten bezogen und im Berichtsjahr im Zuge der Produktion verbraucht wurden (Rohstoffe, sonstige Vorprodukte, Hilfs- und Betriebsstoffe, Brenn- und Treibstoffe und andere Materialien, Handelsware, Bau- und sonstige Leistungen für laufende Reparaturen, Transportkosten, Postgebühren, Anwaltskosten, gewerbliche Mieten, Benutzungsgebühren usw.).

Die Vorleistungen umfassen nicht den Verschleiß an Investitionsgütern (Abschreibungen) und die Leistungen der Produktionsfaktoren Arbeit und Kapital. In Anspruch genommene Bankdienstleistungen gegen unterstellte Entgelte sind nicht in den Vorleistungen der einzelnen Wirtschaftsbereiche enthalten, sie werden der Summe der Vorleistungen aller Wirtschaftsbereiche global zugeschlagen.

Die Vorleistungen enthalten ab 1968 den Teil der Umsatzsteuer, den die verbrauchende Einheit nicht als Vorsteuer abziehen kann. Bis 1967 ist die kumulative Allphasenumsatzsteuer Bestandteil der Vorleistungen.

### Bruttowertschöpfung

Durch Abzug der Vorleistungen vom Produktionswert ermittelte Meßgröße für die wirtschaftliche Leistung der Unternehmensbereiche im Berichtsjahr.

Die Bruttowertschöpfung enthält ab 1968 keine Umsatzsteuer und keine Einfuhrabgaben (die Einfuhrabgaben sind in den Wert der Vorleistungen einbezogen). Bis 1967 umfaßt die Bruttowertschöpfung auch die bis dahin erhobene kumulative Allphasenumsatzsteuer. Da unterstellte Entgelte für in Anspruch genommene Bankdienstleistungen nicht bereichsweise mit den Vorleistungen abgezogen werden können, sind sie in der Bruttowertschöpfung der einzelnen Wirtschaftsbereiche noch enthalten. Anteile einzelner Wirtschaftsbereiche an der Bruttowertschöpfung der Gesamtwirtschaft beziehen sich deshalb stets auf die „unbereinigte“ Bruttowertschöpfung

(Summe der Bruttowertschöpfung aller Wirtschaftsbereiche vor Abzug der unterstellten Entgelte für Bankdienstleistungen).

Die Bruttowertschöpfung ist zu Marktpreisen dargestellt, d.h. Produktionssteuern sind nicht abgezogen, Subventionen nicht zugesetzt. Der Nachweis erfolgt brutto, das heißt Abschreibungen für den Verschleiß des bei der Produktion eingesetzten Sachkapitals sind noch nicht abgesetzt.

### Abschreibungen

Wertminderung des reproduzierbaren Anlagevermögens im Berichtsjahr durch Verschleiß und wirtschaftliches Veralten.

Vorzeitiges Ausscheiden von Anlagen durch Schadensfälle ist, soweit diese versicherbar sind, berücksichtigt. In den Volkswirtschaftlichen Gesamtrechnungen werden die Abschreibungen zu Wiederbeschaffungspreisen der Anlagegüter in der Berichtsperiode bewertet. Bei ihrer Berechnung wird von den Anlageinvestitionen der einzelnen Jahre in konstanten Preisen und der erwarteten wirtschaftlichen Nutzungsdauer – nach Gütergruppen gegliedert – ausgegangen (lineare Abschreibungsmethode). Die auf die einzelnen Jahre entfallenden Abschreibungsbeträge werden anschließend mit jeweiligen Preisen der entsprechenden Investitionsgüter (Wiederbeschaffungspreisen) bewertet. Die Abschreibungen in den Volkswirtschaftlichen Gesamtrechnungen unterscheiden sich also von entsprechenden Angaben in den Handels- und Steuerbilanzen u.a. hinsichtlich der Bewertung, der Berechnungsmethode und der zugrundegelegten Nutzungsdauer. Diese Unterschiede wirken sich teils erhöhend, teils vermindern aus.

### Produktionssteuern abzüglich Subventionen

Produktionswert, Vorleistungen und Bruttowertschöpfung, aber auch Sozialprodukt und Inlandsprodukt sind – wenn ohne Zusatzbezeichnung verwendet – zu Marktpreisen bewertet. In dieser Bewertung sind Produktionssteuern enthalten, Subventionen nicht zugesetzt. Durch Verminderung der genannten volkswirtschaftlichen Gesamtgrößen (oder der entsprechenden Teilgrößen für einzelne Wirtschaftsbereiche) um die im Berichtsjahr geleisteten Produktionssteuern und Erhöhung um die empfangenen Subventionen gelangt man zur Bewertung zu Faktorkosten.

Die *Produktionssteuern* umfassen alle Steuern und ähnliche Abgaben, die der Staat oder Einrichtungen der Europäischen Gemeinschaften bei Produzenten erheben und die bei der Gewinnermittlung als „Kostensteuern“ abzugsfähig sind. Nicht dazu zählen die Umsatzsteuer (Mehrwertsteuer) und die Einfuhrabgaben. Es handelt sich im wesentlichen um die Gewerbesteuer, die Verbrauchsteuern, die Grundsteuern, Grunderwerb- und Kapitalverkehrsteuer, Kfz-Steuer (soweit nicht von privaten Haushalten gezahlt), Versicherungssteuer und andere Abgaben einschließlich der EG-Anteile sowie um Verwaltungsgebühren; bis 1967 ist auch die Umsatzsteuer (ohne Ausgleichsteuer auf Einfuhren) enthalten.

Als *Subventionen* gelten Zuschüsse, die der Staat oder Einrichtungen der Europäischen Gemeinschaften im Rahmen der Wirtschafts- und Sozialpolitik ohne spezielle Gegenleistung

<sup>1)</sup> In der in den Tabellen aufgeführten Reihenfolge.

an Unternehmen für laufende Produktionszwecke gewähren, sei es zur Beeinflussung der Marktpreise oder zur Stützung von Produktion und Einkommen. Es handelt sich u.a. um Zuschüsse an die Landwirtschaft, an die Energiewirtschaft und den Bergbau, an das Verarbeitende Gewerbe und den Handel, an Verkehr und Nachrichtenübermittlung (hier hauptsächlich an die Bundesbahn) sowie um Zahlungen auf dem Gebiet des Wohnungswesens.

### **Nettowertschöpfung**

Die *Nettowertschöpfung* eines Wirtschaftsbereichs ergibt sich nach Abzug der Abschreibungen sowie des Saldos aus geleisteten Produktionssteuern und empfangenen Subventionen von seiner *Bruttowertschöpfung*.

Sie wird auch als Beitrag zum Nettoinlandsprodukt zu Faktorkosten bezeichnet und ist gleich der Summe der im Zuge der Produktion im Berichtszeitraum entstandenen Erwerbs- und Vermögenseinkommen, nämlich Einkommen aus unselbständiger Arbeit und Einkommen aus Unternehmertätigkeit und Vermögen.

### **Entstandene Bruttoeinkommen aus unselbständiger Arbeit**

Die entstandenen Einkommen aus unselbständiger Arbeit umfassen die in einem Wirtschaftsbereich im Berichtsjahr geleisteten Bruttolöhne und -gehälter sowie die Sozialbeiträge der Arbeitgeber. Zusammen mit den entstandenen Einkommen aus Unternehmertätigkeit und Vermögen bilden sie die *Nettowertschöpfung* (siehe „*Nettowertschöpfung*“) zu Faktorkosten eines Wirtschaftsbereichs.

Der Begriff der entstandenen *Bruttolöhne und -gehälter* ist unter „*Bruttolohn- und -gehaltsumme*“ ausführlich erläutert. Zu den *Sozialbeiträgen der Arbeitgeber* gehören *tatsächliche* Sozialbeiträge an die Träger der Sozialversicherung (Rentenversicherungen der Arbeiter und Angestellten, knappschaftliche Rentenversicherung, Zusatzversorgungseinrichtungen im öffentlichen Dienst, gesetzliche Krankenversicherung, gesetzliche Unfallversicherung, Arbeitslosenversicherung) und an Versicherungsunternehmen (einschl. Pensionskassen und Versorgungswerke) sowie *unterstellte* Sozialbeiträge. Unterstellte Sozialbeiträge der Arbeitgeber stellen den Gegenwert von sozialen Leistungen dar, die vom Arbeitgeber direkt – ohne Zwischenschaltung von Dritten – an die Begünstigten gezahlt oder für diese zurückgestellt werden. Zu den genannten Leistungen gehören insbesondere die Betriebsrenten, die Beamtenpensionen und Leistungen der Arbeitgeber im Krankheitsfall u. ä.

### **Bruttolohn- und -gehaltsumme**

Die *Bruttolohn- und -gehaltsumme* enthält die Löhne und Gehälter – vor Abzug der Sozialbeiträge der Arbeitnehmer und der Lohnsteuer –, die an Arbeiter, Angestellte, Beamte, Soldaten (einschl. Wehrpflichtiger), Zivildienstleistende, Auszubildende, Volontäre und ähnliche Arbeitnehmergruppen aufgrund ihres Arbeits- bzw. Dienstverhältnisses geleistet worden sind. Einbezogen sind Akkord-, Bandarbeits- und Prämienzuschläge, Leistungs-, Schmutz- und Lästigkeitszulagen, Montageszuschläge, Zuschläge für Mehr-, Nacht-, Schicht- und Sonntagsarbeit, sonstige tariflich oder frei vereinbarte Vergütungen und Zulagen, wie Familien- und Kinderzuschläge

sowie Wohnungszuschüsse, Essengeld und Fahrtkostenzuschüsse. Weiter sind enthalten Naturalvergütungen, Vergütungen für die durch Fest- und Feiertage, Urlaub, Krankheit usw. ausgefallene Arbeitszeit (Lohnfortzahlung), gesetzliche Zuschüsse des Arbeitgebers zum Krankengeld, Jahresonderzuwendungen wie 13. Monatsgehalt, zusätzliches Urlaubsgeld, Gratifikationen, Erfolgs- und Treueprämien, Leistungen der Arbeitgeber nach den Vermögensbildungsgesetzen, Abfindungen beim Ausscheiden des Arbeitnehmers aus dem Arbeits- bzw. Dienstverhältnis und ähnliche Leistungen. Zahlungen für nebenberufliche bzw. geringfügige abhängige Tätigkeiten sind einbezogen, wie Vergütungen an nebenberufliche Hausmeister und Heizer, Aushilfskellner, Stundenbuchhalter usw., ferner Provisionen für unselbständige Versicherungsvertreter. Zum Einkommen der Soldaten und Zivildienstleistenden rechnen die Geldbezüge, die Verpflegungskosten und der Wert der Bekleidung; der Wert der Unterkunft wird nicht als Naturalentgelt angesehen. Der Lohnbegriff umfaßt auch Heimarbeiterlöhne.

### **Entstandene Bruttoeinkommen aus Unternehmertätigkeit und Vermögen**

Als Differenz zwischen der *Nettowertschöpfung* (siehe „*Nettowertschöpfung*“) und den entstandenen Einkommen aus unselbständiger Arbeit (siehe „*Entstandene Bruttoeinkommen aus unselbständiger Arbeit*“) eines Wirtschaftsbereichs ermittelte Einkommensgröße.

Nach den Definitionen der Volkswirtschaftlichen Gesamtrechnungen entstehen Bruttoeinkommen aus Unternehmertätigkeit und Vermögen nur im Unternehmenssektor, nicht jedoch beim Staat, den privaten Haushalten und den privaten Organisationen ohne Erwerbszweck. In der Gliederung nach Arten (beim Nachweis der Verteilung dieser Einkommen) umfassen die *Einkommen aus Unternehmertätigkeit* entnommene Gewinne der privaten Haushalte aus Unternehmen ohne eigene Rechtspersönlichkeit sowie nichtentnommene Gewinne der Unternehmen mit und ohne eigene Rechtspersönlichkeit, die *Vermögenseinkommen* Zinsen, Nettopachten, Einkommen aus immateriellen Werten (Gebühren für Patente, Lizenzen, Urheberrechte u. ä.), Dividenden und sonstige Ausschüttungen der Unternehmen mit eigener Rechtspersönlichkeit.

### **Anlageinvestitionen**

Wert der Anlagen, die von den Einheiten eines Wirtschaftsbereichs im Berichtsjahr erworben wurden, um sie – länger als ein Jahr – im Produktionsprozeß einzusetzen. Die Anlageinvestitionen stellen *Bruttoanlageinvestitionen* in dem Sinne dar, daß Abschreibungen nicht abgesetzt sind (die Anlageinvestitionen nach Abzug der Abschreibungen – siehe „*Abschreibungen*“ – werden als *Nettoanlageinvestitionen* bezeichnet). Der Saldo aus Käufen und Verkäufen von gebrauchten Anlagen und Land, der im gesamtwirtschaftlichen Nachweis bzw. bei der Gliederung nach großen Sektoren Bestandteil der Anlageinvestitionen ist, läßt sich aus Mangel an geeigneten Unterlagen nicht für einzelne Wirtschaftsbereiche darstellen. Die hier nachgewiesenen Anlageinvestitionen der Wirtschaftsbereiche umfassen also nur die Käufe *neuer* Ausrüstungen und Bauten aus der inländischen Produktion und der Einfuhr (einschl. der selbsterstellten Anlagen).

Nicht dazu zählen die Käufe dauerhafter Güter für militärische Zwecke oder für den Privaten Verbrauch. Die Käufe von Wohnungen bzw. von Wohngebäuden sind in den Anlageinvestitionen eines eigenen Wirtschaftsbereichs „Wohnungsvermietung“ zusammengefaßt. Die Anlageinvestitionen der anderen Wirtschaftsbereiche enthalten deshalb keine Zugänge an Wohnungen bzw. Wohngebäuden.

Als Anlagen werden in diesem Zusammenhang alle dauerhaften reproduzierbaren Produktionsmittel angesehen, deren Nutzungsdauer mehr als ein Jahr beträgt und die normalerweise aktiviert werden. Ausgenommen sind geringwertige Güter, vor allem solche, die periodisch wiederbeschafft werden, auch wenn sie eine längere Nutzungsdauer als ein Jahr haben. Nicht in den Wert der Anlagen gehen ferner die Aufwendungen für die normale Instandhaltung ein. Größere Reparaturen, die zu einer wesentlichen Steigerung des Wertes einer Anlage führen bzw. einen größeren Schaden ausgleichen, sind dagegen Bestandteil der Anlageinvestitionen. Der Wert der Dienstleistungen, die mit der Herstellung und dem Kauf von Investitionsgütern verbunden sind (Leistungen von Architekten, Rechtsanwaltskosten, öffentliche Gebühren usw.), wird gleichfalls einbezogen.

Nach Anlagearten wird zwischen Ausrüstungs- und Bauinvestitionen unterschieden (siehe „Ausrüstungen“, „Bauten“). Angefangene Bauten werden den Anlageinvestitionen zum Zeitpunkt der Produktion zugerechnet, angefangene Ausrüstungen zählen dagegen nicht zu den Anlageinvestitionen (sie sind Bestandteil der Vorratsveränderung der Produzenten).

Die Wertansätze für die Anlageinvestitionen schließen Umsatzsteuer aus, soweit der Investor die Möglichkeit des Vorsteuerabzugs hat. Investitionssteuer ist, soweit sie erhoben wurde, einbezogen.

### **Ausrüstungen**

Neben den Bauten Teilgröße bei der Berechnung der Anlageinvestitionen (siehe „Anlageinvestitionen“) und des Anlagevermögens (siehe „Anlagevermögen“).

Die Ausrüstungen umfassen Maschinen, maschinelle Anlagen, Fahrzeuge, Betriebs- und Geschäftsausstattungen sowie ähnliche Anlagegüter, die nicht fest mit Bauten verbunden sind.

### **Bauten**

Neben den Ausrüstungen Teilgröße bei der Berechnung der Anlageinvestitionen (siehe „Anlageinvestitionen“) und des Anlagevermögens (siehe „Anlagevermögen“).

Die Bauten umfassen Gebäude und sonstige Bauten, wie Straßen, Brücken, Tunnels, Flugplätze, Kanäle, Staudämme, Stahl- und Holzkonstruktionen (Montagebauten), Versorgungs- und Rohrfernleitungen, die Anlage von Sportplätzen, Parks u.ä., ferner Aufwendungen im Zusammenhang mit der Erstanlage von Forsten, Weinbergen, Obstplantagen und dergleichen. Einbezogen sind mit Bauten fest verbundene Einrichtungen, wie Aufzüge, Heizungs-, Lüftungs- und Klimaanlage, außerdem gärtnerische Anlagen, die Umzäunung von Grundstücken u.ä.

### **Anlagevermögen zu Wiederbeschaffungspreisen**

Das Anlagevermögen hat die gleiche Abgrenzung wie die Anlageinvestitionen (siehe „Anlageinvestitionen“). Danach zählen dazu alle dauerhaften reproduzierbaren Produktionsmittel mit Ausnahme dauerhafter militärischer Güter und dauerhafter Güter der privaten Haushalte. Wohngebäude (einschl. der Wohnungen und Wohngebäude im Eigentum der privaten Haushalte) sind dem Anlagevermögen eines eigenen Wirtschaftsbereichs „Wohnungsvermietung“ zugeordnet. Das Anlagevermögen der anderen Wirtschaftsbereiche enthält deshalb keine Wohnungen bzw. Wohngebäude. Als dauerhaft gelten diejenigen Produktionsmittel, deren Nutzungsdauer mehr als ein Jahr beträgt. Ausgenommen sind geringwertige Güter, die normalerweise nicht aktiviert werden. Das Anlagevermögen in der hier verwendeten Abgrenzung umfaßt somit weder Grund und Boden noch immaterielle Anlagevermögen oder Finanzanlagen, die z.B. in den Handelsbilanzen zum Anlagevermögen gerechnet werden. Auch Vorratsbestände sind nicht einbezogen. Bei bebauten Grundstücken wird nur der Gebäudewert, nicht auch der Wert des Grundstücks berücksichtigt.

Im *Bruttoanlagevermögen* sind die Anlagegüter für die ganze Dauer ihrer Nutzung mit ihrem Neuwert nachgewiesen, im Gegensatz zum *Nettoanlagevermögen*, bei dem die kumulierten Abschreibungen auf alle im Bestand befindlichen Anlagegüter von der Inbetriebnahme bis zum Berichtszeitpunkt abgesetzt sind.

Beim Nachweis zu *Wiederbeschaffungspreisen* wird der Betrag zugrundegelegt, der hätte gezahlt werden müssen, wenn die Anlagen im Berichtsjahr neu beschafft worden wären.

### **Kapitalstock**

Jahresdurchschnittliches Bruttoanlagevermögen (siehe „Anlagevermögen“) in konstanten Preisen von 1980. Der Jahresdurchschnitt wird dabei als Mittelwert aus dem Jahresanfangs- und dem Jahresendbestand errechnet. In den Schaubildern ist der Kapitalstock der einzelnen Wirtschaftsbereiche auf den Kapitalstock insgesamt – im allgemeinen ohne Wohnungsvermietung und ohne öffentlichen Tiefbau – bezogen.

### **Erwerbstätige**

Personen, die einer Erwerbstätigkeit oder auch mehreren Erwerbstätigkeiten nachgehen, unabhängig von der Dauer der tatsächlich geleisteten oder vertragsmäßig zu leistenden wöchentlichen Arbeitszeit.

Für die Zuordnung als Erwerbstätiger ist es unerheblich, ob aus dieser Tätigkeit der überwiegende Lebensunterhalt bestritten wird oder nicht. Es werden Periodendurchschnitte dargestellt. Personen, die nicht während der gesamten Periode einer Erwerbstätigkeit nachgingen, werden entsprechend ihrer Beschäftigungsdauer bei der Berechnung des Periodendurchschnitts berücksichtigt. Bei der Bildung der Durchschnitte wird von der Personenzahl ausgegangen, das heißt Unterschiede in der zeitlichen Dauer der tatsächlich geleisteten Arbeitszeit bleiben unberücksichtigt. Zu den Erwerbstätigen gehören auch Soldaten (einschl. der Wehrdienstleistenden) und Zivildienstleistende. Nicht zu den Erwerbstätigen rechnen Personen in ihrer Eigenschaft als Grundstücks-, Haus- und Wohnungseigentümer oder als Eigentümer von Wert-

papieren und ähnlichen Vermögenswerten. Im Fall mehrerer (gleichzeitiger) Tätigkeiten ist sowohl für die Zuordnung nach der Stellung im Beruf als auch für die Zuordnung auf Wirtschaftsbereiche die zeitlich überwiegende Tätigkeit zugrunde gelegt. Nach der Stellung im Beruf wird unterschieden zwischen Selbständigen und mithelfenden Familienangehörigen sowie beschäftigten Arbeitnehmern. Beim Nachweis der Erwerbstätigen nach Wirtschaftsbereichen liegt das Arbeitsorts (*Inlands-*)konzept zugrunde (im Gegensatz zum Wohnorts (*Inländer-*)konzept z.B. beim Bruttosozialprodukt oder beim Volkseinkommen).

#### **Selbständige und mithelfende Familienangehörige**

Selbständige und mithelfende Familienangehörige bilden zusammen mit den beschäftigten Arbeitnehmern die Erwerbstätigen (siehe „Erwerbstätige“).

Zu den *Selbständigen* gehören tätige Eigentümer in Einzelunternehmen und Personengesellschaften, selbständige Landwirte (auch Pächter), selbständige Handwerker, selbständige Ärzte, Anwälte und andere freiberuflich Tätige, selbständige Handels- und Versicherungsvertreter, Hausgewerbetreibende, Zwischenmeister, selbständige Lehrer und Musiker, selbständige Artisten, Hebammen mit Niederlassungserlaubnis, in der Kranken- und Kinderpflege selbständig tätige Personen u.ä. Nicht zu den Selbständigen zählen Personen, die gleichzeitig als Haupttätigkeit in einem Arbeits- oder Dienstverhältnis stehen und lediglich innerhalb ihres Arbeitsbereiches selbständig disponieren können. Zu den *mithelfenden Familienangehörigen* werden alle Personen gerechnet, die regelmäßig unentgeltlich in einem landwirtschaftlichen oder nichtlandwirtschaftlichen Betrieb mitarbeiten, der von einem Familienmitglied als Selbständigen geleitet wird, soweit nicht gleichzeitig eine andere Haupttätigkeit vorliegt, z.B. in einem Arbeits- oder Dienstverhältnis.

#### **Beschäftigte Arbeitnehmer**

Beschäftigte Arbeitnehmer bilden zusammen mit den Selbständigen und mithelfenden Familienangehörigen die Erwerbstätigen (siehe „Erwerbstätige“).

Als beschäftigter Arbeitnehmer zählt, wer als Arbeiter, Angestellter, Beamter, Richter, Berufssoldat, Soldat auf Zeit, Wehr- oder Zivildienstleistender, Auszubildender, Praktikant oder Volontär in einem Arbeits- oder Dienstverhältnis steht und hauptsächlich diese Tätigkeit ausübt. Eingeschlossen sind auch Heimarbeiter.

#### **Vorleistungsquote**

Anteil der Vorleistungen am Produktionswert in Prozent (siehe „Vorleistungen“, „Produktionswert“).

#### **Lohnquote**

Anteil der entstandenen Bruttoeinkommen aus unselbständiger Arbeit an der Nettowertschöpfung in Prozent (siehe „Entstandene Bruttoeinkommen aus unselbständiger Arbeit“, „Nettowertschöpfung“.) Es sind auch andere Definitionen der – gesamtwirtschaftlichen – Lohnquote gebräuchlich, z.B. Anteil der Bruttoeinkommen aus unselbständiger Arbeit am Volkseinkommen. Beim Nachweis der Lohnquote nach Wirtschaftsbereichen liegt das *Inlandskonzept* zugrunde (im Inland entstandene Einkommen), im Gegensatz zum *Inländerkonzept*, z.B. beim Volkseinkommen (von Inländern empfangene Einkommen).

#### **Kapitalkoeffizient**

Beim Nachweis nach Wirtschaftsbereichen Verhältnis von Kapitalstock zur Bruttowertschöpfung in konstanten Preisen von 1980 (siehe „Kapitalstock“, „Bruttowertschöpfung“). Beim gesamtwirtschaftlichen Nachweis wird der Kapitalkoeffizient als Relation zwischen dem Kapitalstock und dem Bruttoinlandsprodukt in konstanten Preisen von 1980 ermittelt.

#### **Kapitalintensität**

Im Jahresdurchschnitt eingesetztes Bruttoanlagevermögen in konstanten Preisen von 1980 (Kapitalstock) je durchschnittlichen Erwerbstätigen (siehe „Anlagevermögen“, „Erwerbstätige“).

#### **Arbeitsproduktivität**

Beim Nachweis nach Wirtschaftsbereichen Relation zwischen der Bruttowertschöpfung in Preisen von 1980 und der Zahl der im jeweiligen Bereich Erwerbstätigen (siehe „Bruttowertschöpfung“, „Erwerbstätige“), in der Gesamtwirtschaft Bruttoinlandsprodukt in Preisen von 1980 je Erwerbstätigen. Dieser Produktivitätsmaßstab kann nur als grobes Orientierungsmittel dienen. Es ist zu beachten, daß bei seiner Berechnung der gesamte reale Ertrag der wirtschaftlichen Tätigkeit ausschließlich auf den Produktionsfaktor Arbeit bezogen wird, obgleich das Produkt aus dem Zusammenwirken sämtlicher Produktionsfaktoren (also auch des Kapitals und der unternehmerischen Leistung) entsteht. Außerdem ist die Zahl der Erwerbstätigen nur ein sehr grober Maßstab für die aufgewendete Arbeit. Veränderungen in der geleisteten Arbeitszeit oder in der beruflichen Qualifikation werden nicht berücksichtigt.

Einschränkungen in der Aussagefähigkeit der Produktivitätskennzahlen – insbesondere in der Darstellung nach Wirtschaftsbereichen – resultieren auch aus der Zuordnung der Erwerbstätigen auf die Wirtschaftsbereiche nach ihrer Haupttätigkeit – wobei weitere Tätigkeiten einer Person unberücksichtigt bleiben – und aus dem sehr unterschiedlichen Anteil von Teilzeitarbeit in einzelnen Bereichen. Diese Angaben sollten deshalb für Niveauevergleiche der Arbeitsproduktivität zwischen den einzelnen Bereichen nicht verwendet werden. Schließlich ist darauf hinzuweisen, daß die besonderen theoretischen und praktischen Schwierigkeiten der Berechnung preisbereinigter Angaben für bestimmte marktbestimmte und insbesondere für die nichtmarktbestimmten Dienstleistungen Aussagen über den Produktivitätsverlauf erheblich beeinträchtigen können.

#### **Lohnkosten je Produkteinheit**

Entstandene Bruttoeinkommen aus unselbständiger Arbeit bezogen auf die Bruttowertschöpfung in konstanten Preisen von 1980 (siehe „Entstandene Bruttoeinkommen aus unselbständiger Arbeit“, „Bruttowertschöpfung“).

#### **Kapitalproduktivität**

Bruttowertschöpfung in konstanten Preisen von 1980 bezogen auf das im Jahresdurchschnitt eingesetzte Bruttoanlagevermögen in konstanten Preisen von 1980 (Kapitalstock) (siehe „Bruttowertschöpfung“, „Anlagevermögen“).

## **T a b e l l e n t e i l**



0801 - 1000 - 1000 - 1000 - 1000

1000 - 1000

1000 - 1000 - 1000 - 1000 - 1000

## **Land- und Forstwirtschaft, Fischerei**

### Bruttowertschöpfung in Preisen von 1980

1960 = 100

- Alle Wirtschaftsbereiche (unbereinigt)
- - - Land- und Forstwirtschaft, Fischerei

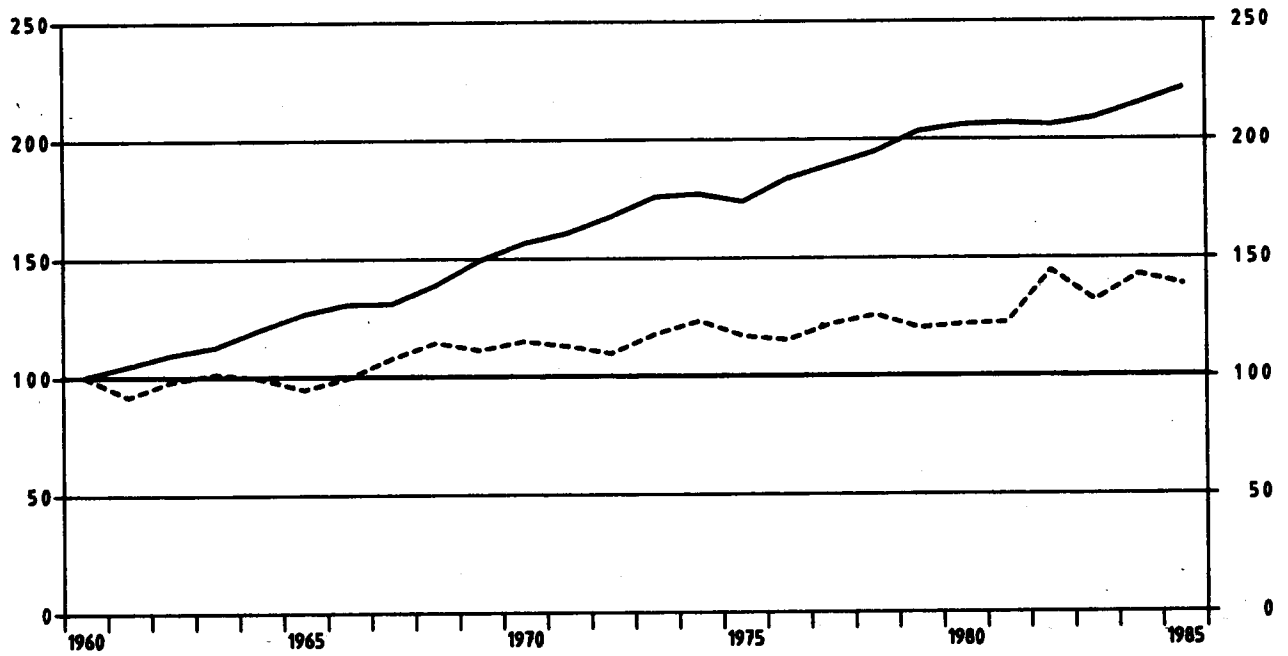

### Land- und Forstwirtschaft, Fischerei

Anteile an der Summe aller Wirtschaftsbereiche

- Bruttowertschöpfung in Preisen von 1980
- Erwerbstätige im Inland
- Kapitalstock (ohne Wohnungsbau und öff. Tiefbau)

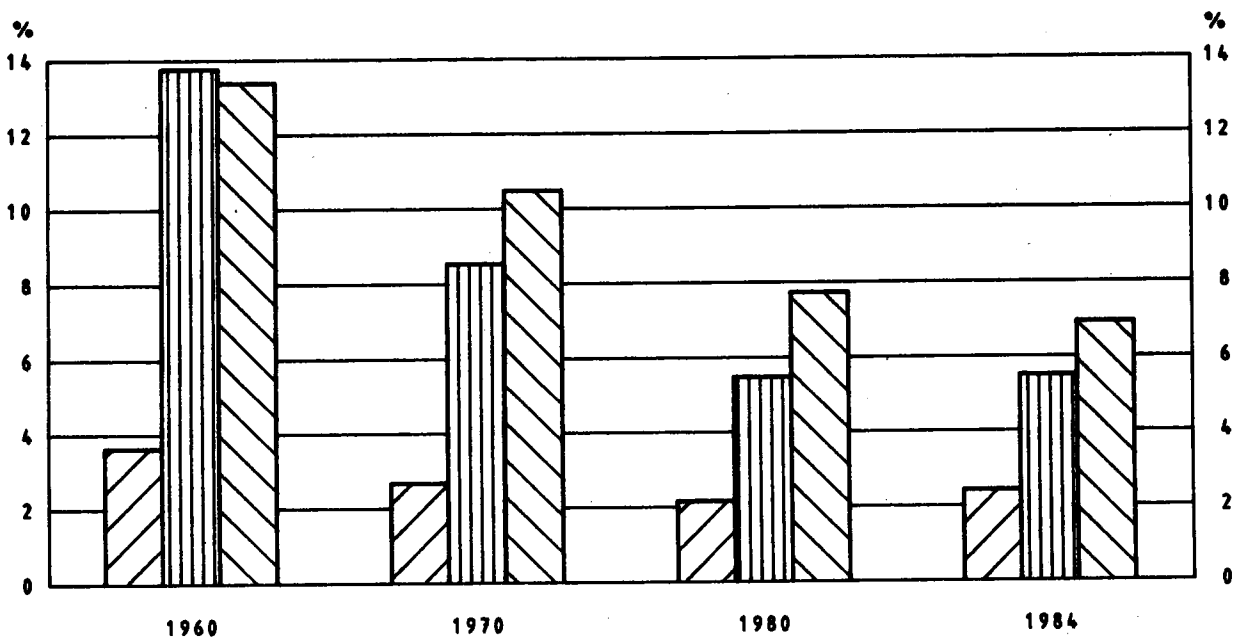

LAND- UND FORSTWIRTSCHAFT, FISCHEREI

LFD. NR.	GEGENSTAND DER NACHWEISUNG	1960	1961	1962	1963	1964	1965	1966	1967
IN JEWEILIGEN PREISEN (MILL. DM)									
1	PRODUKTIONSWERT	27880	27780	31060	31660	32710	34870	36420	36600
2	VORLEISTUNGEN	10220	10540	12270	12160	13260	14560	15550	16190
3	BRUTTOWERTSCHOEPFUNG	17660	17240	18790	19500	19450	20010	20870	20410
4	ABSCHREIBUNGEN	2010	2300	2630	2860	3100	3420	3780	3930
5	PRODUKTIONSSTEUERN ABZUEGLICH SUBVENTIONEN	-70	-220	-440	-750	-730	-820	-790	-200
6	NETTOWERTSCHOEPFUNG	15720	15160	16600	17390	17080	17470	17910	16680
ENTSTANDENE BRUTTOEINKOMMEN AUS									
7	UNSELBSTAENDIGER ARBEIT	2690	2700	2850	2940	3050	3150	3300	3060
8	DAR.: BRUTTOLOHN- UND -GEHALTSUMME	2360	2400	2530	2610	2700	2800	2920	2690
9	UNTERNEHMERTAETIGKEIT UND VERMOEGEN	13030	12460	13750	14450	14030	14320	14610	13620
10	BRUTTOANLAGEINVESTITIONEN	4320	4960	5010	4740	5510	6250	6040	4840
11	AUSRUESTUNGEN	3100	3700	3710	3430	4060	4740	4460	3360
12	BAUTEN	1220	1260	1300	1310	1450	1510	1580	1480
13	NETTOANLAGEINVESTITIONEN	2310	2660	2380	1880	2410	2830	2290	910
14	NETTOANLAGEVERMOEGEN ZU WIEDERBESCHAFFUNGS- PREISEN AM JAHRESANFANG	35530	39250	44320	48620	51460	55590	60320	63640
15	AUSRUESTUNGEN	15010	16930	19550	21520	22720	24780	27440	29430
16	BAUTEN	20520	22320	24770	27100	28740	30810	32880	34210
IN PREISEN VON 1980 (MILL. DM)									
17	BRUTTOWERTSCHOEPFUNG	24980	22860	24540	25300	24820	23590	24810	26900
18	BRUTTOANLAGEINVESTITIONEN	9640	10510	10140	9470	10780	11840	11210	9060
19	AUSRUESTUNGEN	6120	7090	6870	6330	7430	8470	7780	5790
20	BAUTEN	3520	3420	3270	3140	3350	3370	3430	3270
21	BRUTTOANLAGEVERMOEGEN AM JAHRESANFANG	165510	172630	180510	187880	194410	202000	210310	218080
22	AUSRUESTUNGEN	49050	53560	58940	63980	68320	73570	79630	84750
23	BAUTEN	116460	119070	121570	123900	126090	128480	130680	133330
24	KAPITALSTOCK	169070	176570	184195	191145	198230	206280	214295	220640
ERWERBSTAETIGKEIT (DURCHSCHNITT IN 1000)									
25	ERWERBSTAETIGE IM INLAND	3581	3449	3307	3144	3002	2876	2790	2638
26	SELBSTAENDIGE UND MITHELLENDE FAMILIEN- ANGEHOERIGE	3090	2997	2886	2738	2612	2507	2432	2314
27	BESCHAEFTE ARBEITNEHMER	491	452	421	406	390	369	358	324
KENNZIFFERN									
28	IN % DES PRODUKTIONSWERTES VORLEISTUNGEN (VORLEISTUNGSQUOTE)	36.7	37.9	39.5	38.4	40.5	42.1	42.7	44.2
29	BRUTTOANLAGEINVESTITIONEN	15.5	17.9	16.1	15.0	16.8	18.1	16.6	13.2
IN % DER BRUTTOWERTSCHOEPFUNG									
30	ABSCHREIBUNGEN	11.4	13.3	14.0	14.7	15.9	17.1	18.0	19.3
31	PRODUKTIONSSTEUERN ABZUEGLICH SUBVENTIONEN	-0.4	-1.3	-2.3	-3.8	-3.8	-4.4	-3.8	-1.0
32	NETTOWERTSCHOEPFUNG	89.0	87.9	85.3	89.2	87.8	87.3	85.8	81.7
33	BRUTTOANLAGEINVESTITIONEN	24.5	28.8	26.7	24.3	28.3	31.2	28.9	23.7
IN % DER NETTOWERTSCHOEPFUNG									
34	EINKOMMEN AUS UNSELBSTAENDIGER ARBEIT (LOHNQUOTE)	17.1	17.8	17.2	16.9	17.9	18.0	18.4	18.3
35	UNTERNEHMERTAETIGKEIT UND VERMOEGEN	82.9	82.2	82.8	83.1	82.1	82.0	81.6	81.7
IN % DES KAPITALSTOCKS									
36	BRUTTOANLAGEINVESTITIONEN (IN PR. V. 1980)	5.7	6.0	5.5	5.0	5.4	5.7	5.2	4.1
37	AUSRUESTUNGEN	3.6	4.0	3.7	3.3	3.7	4.1	3.6	2.6
38	BAUTEN	2.1	1.9	1.8	1.6	1.7	1.6	1.6	1.5
39	KAPITALKOEFFIZIENT (VERHAELTNIS KAPITALSTOCK ZU BRUTTOWERTSCHOEPFUNG IN PREISEN VON 1980)	6.8	7.7	7.5	7.6	8.0	8.7	8.6	8.2
ANGABEN JE ERWERBSTAETIGEN (1000 DM)									
BRUTTOANLAGEINVESTITIONEN									
40	IN JEWEILIGEN PREISEN	1.2	1.4	1.5	1.5	1.8	2.2	2.2	1.8
41	IN PREISEN VON 1980	2.7	3.0	3.1	3.0	3.6	4.1	4.0	3.4
42	KAPITALSTOCK (KAPITALINTENSITAET)	47.2	51.2	55.7	60.8	66.0	71.7	76.8	83.6
ANGABEN JE BESCHAEFTE ARBEITNEHMER (1000 DM)									
EINKOMMEN AUS UNSELBSTAENDIGER ARBEIT									
43		5.5	6.0	6.8	7.2	7.8	8.5	9.2	9.4
1970 = 100									
BRUTTOWERTSCHOEPFUNG									
44	IN JEWEILIGEN PREISEN	81	79	86	90	89	92	96	94
45	IN PREISEN VON 1980	87	80	86	88	87	82	87	94
BRUTTOWERTSCHOEPFUNG IN PREISEN VON 1980 JE									
46	ERWERBSTAETIGEN (ARBEITSPRODUKTIVITAET)	85	82	89	84	85	85	70	81
47	NETTOWERTSCHOEPFUNG JE ERWERBSTAETIGEN	52	52	59	65	67	71	75	74
48	LOHNKOSTEN JE PRODUKTEINHEIT	87	96	94	94	100	108	108	92
49	BRUTTOWERTSCHOEPFUNG IN PREISEN VON 1980 ZU KAPITALSTOCK (KAPITALPRODUKTIVITAET)	122	107	110	109	103	94	95	101
ANTEIL AN DER SUMME ALLER WIRTSCHAFTSBEREICHE (IN %)									
50	PRODUKTIONSWERT	3.3	3.1	3.2	3.1	2.9	2.8	2.8	2.8
51	BRUTTOWERTSCHOEPFUNG	5.8	5.2	5.2	5.1	4.6	4.4	4.3	4.1
52	NETTOWERTSCHOEPFUNG	6.4	5.7	5.7	5.7	5.1	4.7	4.6	4.2
ENTSTANDENE BRUTTOEINKOMMEN AUS									
53	UNSELBSTAENDIGER ARBEIT	1.9	1.7	1.6	1.5	1.5	1.4	1.3	1.2
54	DAR.: BRUTTOLOHN- UND -GEHALTSUMME	1.9	1.7	1.6	1.6	1.5	1.4	1.3	1.2
55	UNTERNEHMERTAETIGKEIT UND VERMOEGEN	12.8	11.9	12.5	12.7	11.1	10.5	10.4	9.5
BRUTTOANLAGEINVESTITIONEN									
56		5.8	5.9	5.3	4.8	4.9	5.2	4.8	4.2
57	AUSRUESTUNGEN	11.1	11.5	10.3	9.4	10.0	10.6	9.9	7.9
58	BAUTEN	2.6	2.4	2.2	2.1	2.0	2.0	2.0	2.0
BRUTTOANLAGEVERMOEGEN IN PREISEN VON 1980									
59	AM JAHRESANFANG	7.1	7.0	6.8	6.7	6.6	6.4	6.3	6.2
60	AUSRUESTUNGEN	10.6	10.8	11.0	11.0	10.9	11.0	11.1	11.1
61	BAUTEN	6.2	6.0	5.8	5.6	5.4	5.2	5.0	4.8
62	ERWERBSTAETIGE IM INLAND	13.7	13.1	12.5	11.8	11.3	10.7	10.5	10.2

1) VORLAEUFIGES ERGEBNIS.

FACHSERIE 18. REIHE S.9

LAND- UND FORSTWIRTSCHAFT, FISCHEREI

LFD. NR.	GEGENSTAND DER NACHWEISUNG	1968	1969	1970	1971	1972	1973	1974	1975
IN JEWEILIGEN PREISEN (MILL. DM)									
1	PRODUKTIONSWERT .....	36930	39410	39060	40490	43530	48020	48380	51820
2	VORLEISTUNGEN .....	14740	15920	17280	17730	18780	21420	22460	23350
3	BRUTTOWERTSCHOEPFUNG .....	22190	23490	21780	22760	24750	26600	25920	28470
4	ABSCHREIBUNGEN .....	3840	4090	4520	4930	5230	5630	6180	6760
5	PRODUKTIONSSTEUERN ABZUEGLICH SUBVENTIONEN .....	-1310	-50	-1980	-2100	-3050	-2020	-1510	-2300
6	NETTOWERTSCHOEPFUNG .....	19660	19490	19240	19930	21580	22950	21250	24010
ENTSTANDENE BRUTTOEINKOMMEN AUS									
7	UNSELBSTAENDIGER ARBEIT .....	2950	3130	3530	3760	3800	4010	4350	4570
8	DAR. BRUTTOLOHN- UND GELDATSUMME .....	2590	2730	3060	3250	3250	3390	3640	3790
9	UNTERNEHMERTAETIGKEIT UND VERMOEGEN .....	16710	16360	15710	16170	17780	18980	16900	19440
10	BRUTTOANLAGEINVESTITIONEN .....	4560	5450	5720	5280	5400	6430	6200	6880
11	AUSRUESTUNGEN .....	3100	4090	4440	4120	4370	5320	4880	5460
12	BAUTEN .....	1460	1360	1280	1160	1030	1110	1320	1420
13	NETTOANLAGEINVESTITIONEN .....	720	1400	1200	350	170	800	20	120
14	NETTOANLAGEVERMOEGEN ZU WIEDERBESCHAFFUNGS- PREISEN AM JAHRESANFANG .....	62220	61410	66170	76190	81590	86200	92490	100640
15	AUSRUESTUNGEN .....	28920	28040	29870	32850	33960	35380	38480	42300
16	BAUTEN .....	33300	33370	36300	43340	47630	50820	54010	58340
IN PREISEN VON 1980 (MILL. DM)									
17	BRUTTOWERTSCHOEPFUNG .....	28530	27750	28630	28140	27340	29410	30750	29170
18	BRUTTOANLAGEINVESTITIONEN .....	9070	10330	9760	8440	8250	9300	8310	8540
19	AUSRUESTUNGEN .....	5610	7290	7360	6430	6570	7610	6440	6570
20	BAUTEN .....	3460	3040	2400	2010	1680	1690	1870	1970
21	BRUTTOANLAGEVERMOEGEN AM JAHRESANFANG .....	223200	228010	233730	238520	241610	244130	247330	249200
22	AUSRUESTUNGEN .....	87590	89940	93630	97040	99140	101010	103580	104610
23	BAUTEN .....	135610	138070	140100	141480	142470	143120	143770	144590
24	KAPITALSTOCK .....	225605	230870	236125	240065	242870	245730	248265	250035
ERWERBSTAETIGKEIT (DURCHSCHNITT IN 1000)									
25	ERWERBSTAETIGE IM INLAND .....	2523	2395	2262	2134	2018	1924	1842	1773
26	SELBSTAENDIGE UND MITHELLENDE FAMILIEN- ANGEHOERIGE .....	2221	2098	1967	1852	1756	1674	1606	1543
27	BESCHAEFFTE ARBEITNEHMER .....	302	297	295	282	262	250	236	230
KENNZIFFERN									
28	IN % DES PRODUKTIONSWERTES VORLEISTUNGEN (VORLEISTUNGSQUOTE) .....	39,9	40,4	44,2	43,8	43,1	44,6	46,4	45,1
29	BRUTTOANLAGEINVESTITIONEN .....	12,3	13,8	14,6	13,0	12,4	13,4	12,8	13,3
30	IN % DER BRUTTOWERTSCHOEPFUNG ABSCHREIBUNGEN .....	17,3	17,2	20,8	21,7	21,1	21,2	23,8	23,7
31	PRODUKTIONSSTEUERN ABZUEGLICH SUBVENTIONEN .....	-5,9	-0,2	-9,1	-9,2	-8,3	-7,6	-5,8	-8,1
32	NETTOWERTSCHOEPFUNG .....	88,6	83,0	88,3	87,6	87,2	86,4	82,0	84,3
33	BRUTTOANLAGEINVESTITIONEN .....	20,5	23,2	26,3	23,2	21,8	24,2	23,9	24,2
34	IN % DER NETTOWERTSCHOEPFUNG EINKOMMEN AUS UNSELBSTAENDIGER ARBEIT (LOHNQUOTE) .....	15,0	16,1	18,3	18,9	17,6	17,4	20,5	19,0
35	UNTERNEHMERTAETIGKEIT UND VERMOEGEN .....	85,0	83,9	81,7	81,1	82,4	82,6	79,5	81,0
36	IN % DES KAPITALSTOCKS BRUTTOANLAGEINVESTITIONEN (IN PR. V. 1980) .....	4,0	4,5	4,1	3,5	3,4	3,8	3,3	3,4
37	AUSRUESTUNGEN .....	2,5	3,2	3,1	2,7	2,7	3,1	2,6	2,6
38	BAUTEN .....	1,5	1,3	1,0	0,8	0,7	0,7	0,8	0,6
39	KAPITALKOEFFIZIENT (VERHAELTNIS KAPITALSTOCK ZU BRUTTOWERTSCHOEPFUNG IN PREISEN VON 1980) .....	7,9	8,3	8,2	8,5	8,9	8,4	8,1	8,6
ANGABEN JE ERWERBSTAETIGEN (1000 DM)									
40	BRUTTOANLAGEINVESTITIONEN IN JEWEILIGEN PREISEN .....	1,8	2,3	2,5	2,5	2,7	3,3	3,4	3,9
41	IN PREISEN VON 1980 .....	3,6	4,3	4,3	4,0	4,1	4,8	4,5	4,8
42	KAPITALSTOCK (KAPITALINTENSITAET) .....	89,4	96,4	104,4	112,5	120,4	127,7	134,8	141,1
ANGABEN JE BESCHAEFFT. ARBEITNEHMER (1000 DM)									
43	EINKOMMEN AUS UNSELBSTAENDIGER ARBEIT .....	9,8	10,5	12,0	13,3	14,5	16,0	16,4	19,9
1970 = 100									
44	BRUTTOWERTSCHOEPFUNG IN JEWEILIGEN PREISEN .....	102	108	100	104	114	122	119	131
45	IN PREISEN VON 1980 .....	100	97	100	98	95	103	107	102
46	BRUTTOWERTSCHOEPFUNG IN PREISEN VON 1980 JE ERWERBSTAETIGEN (ARBEITSPRODUKTIVITAET) .....	89	92	100	104	107	121	132	130
47	NETTOWERTSCHOEPFUNG JE ERWERBSTAETIGEN .....	92	96	100	110	126	140	136	159
48	LOHNKOSTEN JE PRODUKTEINHEIT .....	84	91	100	108	113	111	115	127
49	BRUTTOWERTSCHOEPFUNG IN PREISEN VON 1980 ZU KAPITALSTOCK (KAPITALPRODUKTIVITAET) .....	104	99	100	97	93	99	102	96
ANTEIL AN DER SUMME ALLER WIRTSCHAFTSBEREICHE (IN %)									
50	PRODUKTIONSWERT .....	2,8	2,6	2,3	2,2	2,1	2,1	1,9	2,0
51	BRUTTOWERTSCHOEPFUNG .....	4,4	4,1	3,4	3,2	3,1	3,0	2,7	2,9
52	NETTOWERTSCHOEPFUNG .....	4,6	4,1	3,5	3,3	3,2	3,1	2,6	2,9
ENTSTANDENE BRUTTOEINKOMMEN AUS									
53	UNSELBSTAENDIGER ARBEIT .....	1,1	1,0	1,0	0,9	0,8	0,8	0,8	0,8
54	DAR. BRUTTOLOHN- UND GELDATSUMME .....	1,1	1,1	1,0	0,9	0,9	0,8	0,8	0,8
55	UNTERNEHMERTAETIGKEIT UND VERMOEGEN .....	10,3	9,4	8,3	8,1	8,1	8,0	6,9	7,7
56	BRUTTOANLAGEINVESTITIONEN .....	3,8	3,9	3,3	2,7	2,5	2,9	2,9	3,2
57	AUSRUESTUNGEN .....	7,0	7,4	6,5	5,5	5,8	6,8	6,5	6,7
58	BAUTEN .....	1,9	1,6	1,2	0,9	0,8	0,8	0,9	1,1
BRUTTOANLAGEVERMOEGEN IN PREISEN VON 1980									
59	AM JAHRESANFANG .....	6,1	5,9	5,6	5,6	5,4	5,2	5,0	4,9
60	AUSRUESTUNGEN .....	11,0	10,8	10,6	10,3	9,8	9,5	9,3	9,1
61	BAUTEN .....	4,7	4,6	4,4	4,3	4,1	3,9	3,8	3,7
62	ERWERBSTAETIGE IM INLAND .....	9,8	9,1	8,5	8,0	7,6	7,2	7,0	6,9

1) VORLAEUFIGES ERGEBNIS.

FACHSERIE 18, REIHE S.9

LAND- UND FORSTWIRTSCHAFT, FISCHEREI

LFD. NR.	GEGENSTAND DER NACHWEISUNG	1976	1977	1978	1979	1980	1981	1982	1983
IN JEWEILIGEN PREISEN (MILL. DM)									
1	PRODUKTIONSWERT	57690	60030	60450	62330	63750	66990	72640	70030
2	VORLEISTUNGEN	26590	28200	28220	31320	33380	35310	36300	37810
3	BRUTTOWERTSCHOEPFUNG	31100	31830	32230	31010	30370	31680	36340	32220
4	ABSCHREIBUNGEN	7270	7690	8120	8610	9160	9720	10220	10940
5	PRODUKTIONSSTEUERN ABZUEGLICH SUBVENTIONEN	-2420	-1680	-1480	-1270	-770	-290	-520	-40
6	NETTOWERTSCHOEPFUNG	26250	25820	25570	23670	21980	22250	26640	21720
ENTSTANDENE BRUTTOEINKOMMEN AUS									
7	UNSELBSTAENDIGER ARBEIT	4950	5430	5880	6490	6930	7200	7630	8020
8	DAR.: BRUTTOLOHN- UND -GEHALTSUMME	4130	4520	4900	5400	5770	5980	6310	6640
9	UNTERNEHMERTAETIGKEIT UND VERMOEGEN	21300	20390	19690	17180	18050	15050	19010	13700
BRUTTOANLAGEINVESTITIONEN									
10	BRUTTOANLAGEINVESTITIONEN	7760	8900	9490	9830	9280	8710	9030	10430
11	AUSRUESTUNGEN	6210	7170	7700	8020	7420	6950	7150	8390
12	BAUTEN	1550	1730	1790	1810	1860	1760	1880	2040
13	NETTOANLAGEINVESTITIONEN	490	1210	1370	1220	120	-1010	-1190	-110
NETTOANLAGEVERMOEGEN ZU WIEDERBESCHAFFUNGS- PREISEN AM JAHRESANFANG									
14	NETTOANLAGEVERMOEGEN	104410	110720	115660	123470	133180	142310	147750	152400
15	AUSRUESTUNGEN	45700	47930	50480	53140	56010	58860	61970	63140
16	BAUTEN	58710	62790	65180	70330	77170	83550	86180	89260
IN PREISEN VON 1980 (MILL. DM)									
17	BRUTTOWERTSCHOEPFUNG	28730	30420	31350	29960	30370	30550	36010	32840
18	BRUTTOANLAGEINVESTITIONEN	9200	10100	10370	10310	9280	8220	8110	9100
19	AUSRUESTUNGEN	7130	7890	8220	8320	7420	6540	6370	7230
20	BAUTEN	2070	2210	2150	1990	1860	1680	1740	1870
21	BRUTTOANLAGEVERMOEGEN AM JAHRESANFANG	250990	253170	256010	258910	261560	263010	265240	263230
22	AUSRUESTUNGEN	105490	106670	108380	110220	111980	112680	112360	111750
23	BAUTEN	145500	146500	147630	148690	149580	150330	150880	151480
24	KAPITALSTOCK	252080	254590	257460	260235	262285	263125	263235	263650
ERWERBSTAETIGKEIT (DURCHSCHNITT IN 1000)									
25	ERWERBSTAETIGE IM INLAND	1682	1589	1536	1481	1437	1408	1395	1391
26	SELBSTAENDIGE UND MITHELLENDE FAMILIEN- ANGEHÖRIGE	1456	1359	1300	1236	1193	1166	1152	1144
27	BESCHAEFTIGTE ARBEITNEHMER	226	230	236	245	244	242	243	247
KENNZIFFERN									
28	IN % DES PRODUKTIONSWERTES VORLEISTUNGEN (VORLEISTUNGSQUOTE)	46.1	47.0	46.7	50.2	52.4	52.7	50.0	54.0
29	BRUTTOANLAGEINVESTITIONEN	13.5	14.8	15.7	15.8	14.6	13.0	12.4	14.9
IN % DER BRUTTOWERTSCHOEPFUNG									
30	ABSCHREIBUNGEN	23.4	24.2	25.2	27.8	30.2	30.7	28.1	32.7
31	PRODUKTIONSSTEUERN ABZUEGLICH SUBVENTIONEN	-7.8	-5.3	-4.5	-4.1	-2.5	-0.9	-1.4	-0.1
32	NETTOWERTSCHOEPFUNG	84.4	81.1	79.3	76.3	72.4	70.2	73.3	67.4
33	BRUTTOANLAGEINVESTITIONEN	25.0	28.0	29.4	31.7	30.6	27.5	24.8	32.4
IN % DER NETTOWERTSCHOEPFUNG									
EINKOMMEN AUS UNSELBSTAENDIGER ARBEIT (LOHNQUOTE)									
34	EINKOMMEN AUS UNSELBSTAENDIGER ARBEIT	18.9	21.0	23.0	27.4	31.5	32.4	28.6	36.9
35	UNTERNEHMERTAETIGKEIT UND VERMOEGEN	81.1	79.0	77.0	72.6	68.5	67.6	71.4	63.1
IN % DES KAPITALSTOCKS									
36	BRUTTOANLAGEINVESTITIONEN (IN PR. V. 1980)	3.6	4.0	4.0	4.0	3.5	3.1	3.1	3.5
37	AUSRUESTUNGEN	2.8	3.1	3.2	3.2	2.8	2.5	2.4	2.7
38	BAUTEN	0.8	0.9	0.8	0.8	0.7	0.6	0.7	0.7
39	KAPITALKOEFFIZIENT (VERHAELTNIS KAPITALSTOCK ZU BRUTTOWERTSCHOEPFUNG IN PREISEN VON 1980)	8.8	8.4	8.2	8.7	8.6	8.6	7.3	8.0
ANGABEN JE ERWERBSTAETIGEN (1000 DM)									
BRUTTOANLAGEINVESTITIONEN									
40	IN JEWEILIGEN PREISEN	4.6	5.6	6.2	6.6	6.5	6.2	6.5	7.5
41	IN PREISEN VON 1980	5.5	6.4	6.8	7.0	6.5	5.8	6.8	6.5
42	KAPITALSTOCK (KAPITALINTENSITAET)	149.9	160.2	167.6	175.7	182.5	186.9	188.7	185.8
ANGABEN JE BESCHAEFT. ARBEITNEHMER (1000 DM)									
43	EINKOMMEN AUS UNSELBSTAENDIGER ARBEIT	21.9	23.6	24.9	26.5	28.4	29.8	31.4	32.5
1970 = 100									
BRUTTOWERTSCHOEPFUNG									
44	IN JEWEILIGEN PREISEN	143	146	148	142	139	145	167	148
45	IN PREISEN VON 1980	100	106	110	105	106	107	126	115
BRUTTOWERTSCHOEPFUNG IN PREISEN VON 1980 JE ERWERBSTAETIGEN (ARBEITSPRODUKTIVITAET)									
46	BRUTTOWERTSCHOEPFUNG	135	151	161	160	167	171	204	187
47	NETTOWERTSCHOEPFUNG JE ERWERBSTAETIGEN	183	191	196	188	180	186	225	184
48	LOHNKOSTEN JE PRODUKTEINHEIT	140	145	152	176	185	191	172	198
49	BRUTTOWERTSCHOEPFUNG IN PREISEN VON 1980 ZU KAPITALSTOCK (KAPITALPRODUKTIVITAET)	94	99	100	95	95	96	113	103
ANTEIL AN DER SUMME ALLER WIRTSCHAFTSBEREICHE (IN %)									
50	PRODUKTIONSWERT	2.0	2.0	1.9	1.8	1.7	1.7	1.7	1.6
51	BRUTTOWERTSCHOEPFUNG	2.8	2.7	2.6	2.3	2.1	2.1	2.3	2.0
52	NETTOWERTSCHOEPFUNG	2.9	2.6	2.4	2.1	1.8	1.8	2.1	1.6
ENTSTANDENE BRUTTOEINKOMMEN AUS									
53	UNSELBSTAENDIGER ARBEIT	0.8	0.8	0.8	0.8	0.8	0.8	0.8	0.9
54	DAR.: BRUTTOLOHN- UND -GEHALTSUMME	0.8	0.8	0.8	0.8	0.8	0.8	0.8	0.9
55	UNTERNEHMERTAETIGKEIT UND VERMOEGEN	7.4	6.7	6.0	4.8	4.3	4.1	4.8	3.1
BRUTTOANLAGEINVESTITIONEN									
56	BRUTTOANLAGEINVESTITIONEN	3.4	3.6	3.5	3.2	2.7	2.6	2.7	3.0
57	AUSRUESTUNGEN	7.0	7.3	7.1	6.6	5.7	5.2	5.5	6.0
58	BAUTEN	1.1	1.2	1.1	1.0	0.8	0.8	0.9	1.0
BRUTTOANLAGEVERMOEGEN IN PREISEN VON 1980									
59	AM JAHRESANFANG	4.8	4.6	4.5	4.4	4.3	4.2	4.1	4.0
60	AUSRUESTUNGEN	8.9	8.7	8.6	8.5	8.3	8.0	7.6	7.6
61	BAUTEN	3.6	3.5	3.4	3.3	3.2	3.1	3.0	2.9
62	ERWERBSTAETIGE IM INLAND	6.6	6.2	6.0	5.7	5.5	5.4	5.4	5.5

1) VORLAEUFIGES ERGEBNIS.

FACHSERIE 18, REIHE S.9

LAND- UND FORSTWIRTSCHAFT, FISCHEREI

Lfd. Nr.	GEGENSTAND DER NACHWEISUNG	1984 1)	1985 1)	1986 1)	1987	1988	1989	1990	1991
----------	----------------------------	---------	---------	---------	------	------	------	------	------

IN JEWEILIGEN PREISEN (MILL. DM)

1	PRODUKTIONSWERT	71990	68150	...					
2	VORLEISTUNGEN	37180	37080	...					
3	BRUTTOWERTSCHOEPFUNG	34800	31070	...					
4	ABSCHREIBUNGEN	10820	...	...					
5	PRODUKTIONSSTEUERN ABZUEGLICH SUBVENTIONEN	-1560	...	...					
6	NETTOWERTSCHOEPFUNG	25540	...	...					
ENTSTANDENE BRUTTOEINKOMMEN AUS									
7	UNSELBSTAENDIGER ARBEIT	8520	8750	...					
8	DAR. BRUTTOLOHN- UND GEMALTSUMME	7020	7210	...					
9	UNTERNEHMERTAETIGKEIT UND VERMOEGEN	17020	...	...					
10	BRUTTOANLAGEINVESTITIONEN	9790	9850	...					
11	AUSRUESTUNGEN	7820	7920	...					
12	BAUTEN	1970	1930	...					
13	NETTOANLAGEINVESTITIONEN	-1030	...	...					
14	NETTOANLAGEVERMOEGEN ZU WIEDERBESCHAFFUNGS- PREISEN AM JAHRESANFANG	155020	158360	158910					
15	AUSRUESTUNGEN	65040	66070	66070					
16	BAUTEN	89980	92310	92840					

IN PREISEN VON 1980 (MILL. DM)

17	BRUTTOWERTSCHOEPFUNG	35590	34560	...					
18	BRUTTOANLAGEINVESTITIONEN	8320	8200	...					
19	AUSRUESTUNGEN	6540	6470	...					
20	BAUTEN	1780	1730	...					
21	BRUTTOANLAGEVERMOEGEN AM JAHRESANFANG	264070	263990	263650					
22	AUSRUESTUNGEN	111870	111180	110280					
23	BAUTEN	152200	152810	153360					
24	KAPITALSTOCK	264030	263820	...					

ERWERBSTAETIGKEIT (DURCHSCHNITT IN 1000)

25	ERWERBSTAETIGE IM INLAND	1390	1388	...					
26	SELBSTAENDIGE UND MITHELFEDE FAMILIEN- ANGEHOERIGE	1138	1136	...					
27	BESCHAEFFTIGTE ARBEITNEHMER	252	252	...					

KENNZIFFERN

28	IN % DES PRODUKTIONSWERTES								
29	VORLEISTUNGEN (VORLEISTUNGSQUOTE)	51.7	54.4	...					
	BRUTTOANLAGEINVESTITIONEN	13.6	14.5	...					
30	IN % DER BRUTTOWERTSCHOEPFUNG								
31	ABSCHREIBUNGEN	21.1	...	...					
32	PRODUKTIONSSTEUERN ABZUEGLICH SUBVENTIONEN	-4.5	...	...					
33	NETTOWERTSCHOEPFUNG	73.4	...	...					
	BRUTTOANLAGEINVESTITIONEN	28.1	31.7	...					
34	IN % DER NETTOWERTSCHOEPFUNG								
35	EINKOMMEN AUS UNSELBSTAENDIGER ARBEIT (LOHNQUOTE)	33.4	...	...					
	UNTERNEHMERTAETIGKEIT UND VERMOEGEN	66.6	...	...					
36	IN % DES KAPITALSTOCKS								
37	BRUTTOANLAGEINVESTITIONEN (IN PR. V. 1980)	3.2	3.1	...					
38	AUSRUESTUNGEN	2.5	2.5	...					
	BAUTEN	0.7	0.7	...					
39	KAPITALKOEFFIZIENT (VERHAELTNIS KAPITALSTOCK ZU BRUTTOWERTSCHOEPFUNG IN PREISEN VON 1980)	7.4	7.6	...					
40	ANGABEN JE ERWERBSTAETIGEN (1000 DM)								
	BRUTTOANLAGEINVESTITIONEN								
41	IN JEWEILIGEN PREISEN	7.0	7.1	...					
42	IN PREISEN VON 1980	6.0	5.9	...					
	KAPITALSTOCK (KAPITALINTENSITAET)	189.9	190.1	...					
43	ANGABEN JE BESCHAEFFT. ARBEITNEHMER (1000 DM)								
	EINKOMMEN AUS UNSELBSTAENDIGER ARBEIT	33.8	34.7	...					
44	1970 = 100								
	BRUTTOWERTSCHOEPFUNG								
45	IN JEWEILIGEN PREISEN	160	143	...					
46	IN PREISEN VON 1980	124	121	...					
47	BRUTTOWERTSCHOEPFUNG IN PREISEN VON 1980 JE ERWERBSTAETIGEN (ARBEITSPRODUKTIVITAET)	202	197	...					
48	NETTOWERTSCHOEPFUNG JE ERWERBSTAETIGEN	216	...	...					
49	LOHNKOSTEN JE PRODUKTEINHEIT	194	205	...					
	BRUTTOWERTSCHOEPFUNG IN PREISEN VON 1980 ZU KAPITALSTOCK (KAPITALPRODUKTIVITAET)	111	108	...					

ANTEIL AN DER SUMME ALLER WIRTSCHAFTSBEREICHE (IN %)

50	PRODUKTIONSWERT	1.6	1.4	...					
51	BRUTTOWERTSCHOEPFUNG	2.0	1.7	...					
52	NETTOWERTSCHOEPFUNG	1.8	...	...					
53	ENTSTANDENE BRUTTOEINKOMMEN AUS								
	UNSELBSTAENDIGER ARBEIT	0.9	0.9	...					
54	DAR. BRUTTOLOHN- UND GEMALTSUMME	0.9	0.9	...					
55	UNTERNEHMERTAETIGKEIT UND VERMOEGEN	3.6	...	...					
56	BRUTTOANLAGEINVESTITIONEN	2.7	2.7	...					
57	AUSRUESTUNGEN	5.5	5.0	...					
58	BAUTEN	0.9	0.9	...					
59	BRUTTOANLAGEVERMOEGEN IN PREISEN VON 1980								
	AM JAHRESANFANG	3.9	3.8	3.7					
60	AUSRUESTUNGEN	7.4	7.2	7.0					
61	BAUTEN	2.9	2.8	2.7					
62	ERWERBSTAETIGE IM INLAND	5.5	5.4	...					

1) VORLAEUFIGES ERGEBNIS.

FACHSERIE 18. REIHE S.9

**Landwirtschaft**

### Bruttowertschöpfung in Preisen von 1980

1960 = 100

— Alle Wirtschaftsbereiche (unbereinigt)  
 - - - Landwirtschaft

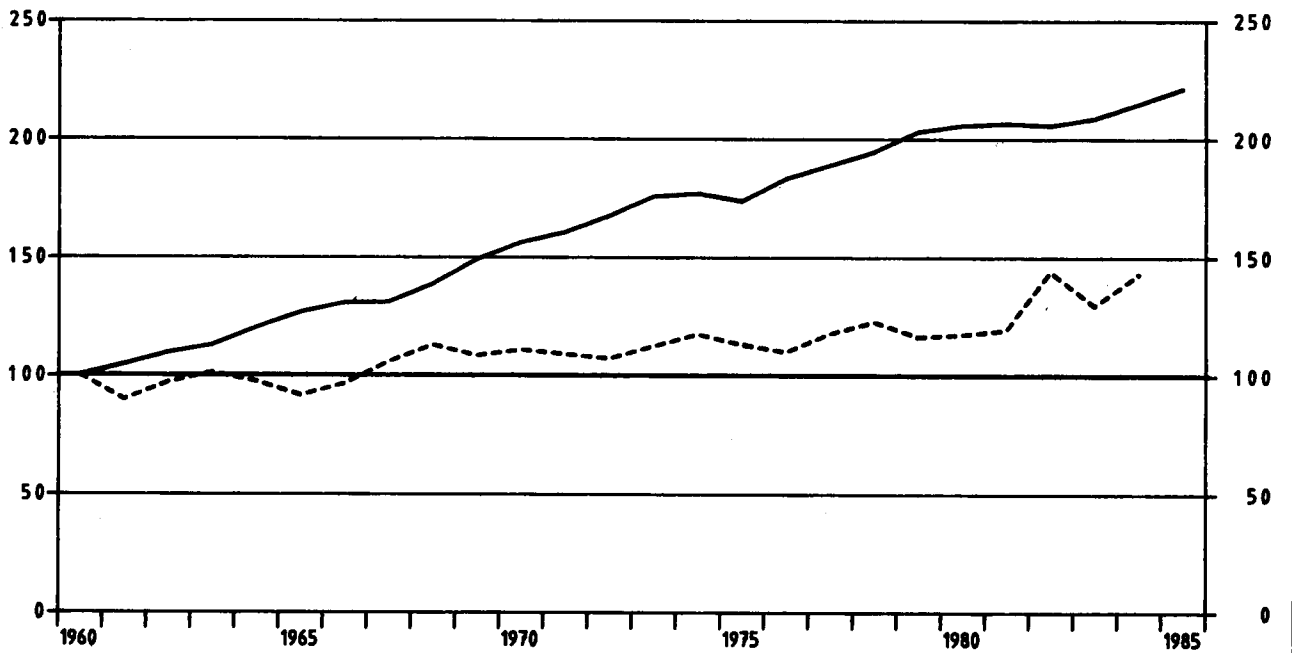

### Landwirtschaft

Anteile an der Summe aller Wirtschaftsbereiche

▨ Bruttowertschöpfung in Preisen von 1980  
 ▤ Erwerbstätige im Inland  
 ▧ Kapitalstock (ohne Wohnungsbau und öff. Tiefbau)

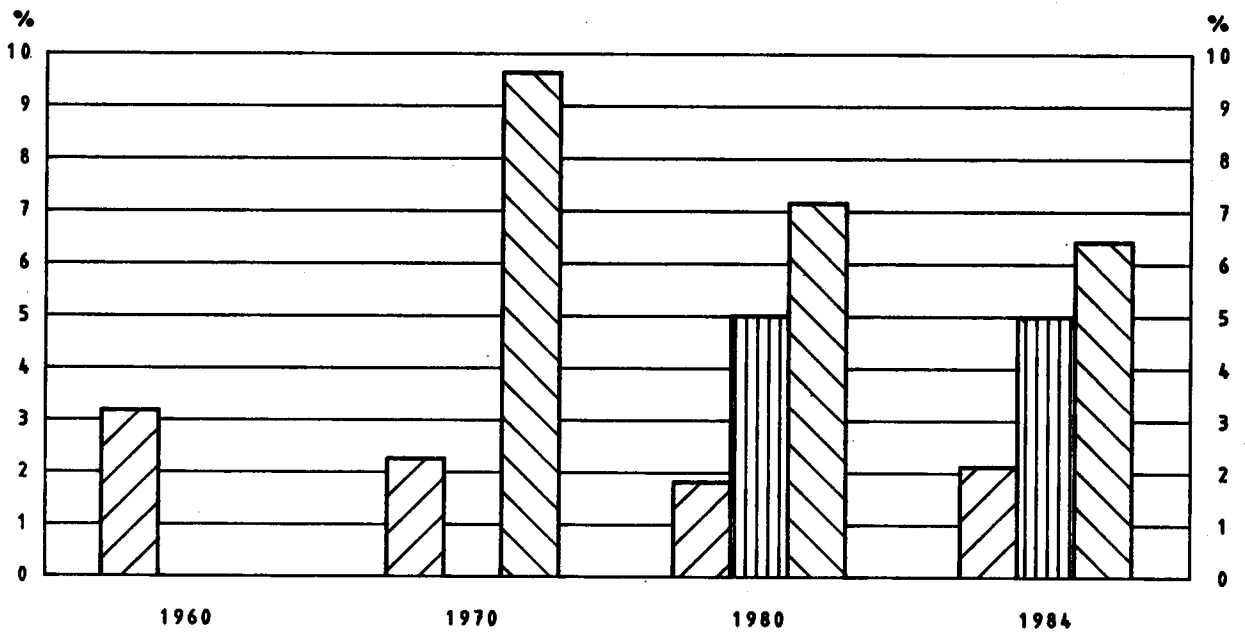



LANDWIRTSCHAFT

FD. NR.	GEGENSTAND DER NACHWEISUNG	1960	1961	1962	1963	1964	1965	1966	1967
IN JEWEILIGEN PREISEN (MILL. DM)									
1	PRODUKTIONSWERT	25410	24870	28100	28830	29490	31150	32900	33230
2	VORLEISTUNGEN	9610	9790	11450	11280	12250	13450	14390	14960
3	BRUTTOWERTSCHOEPFUNG	15800	15080	16650	17550	17240	17700	18510	18270
4	ABSCHREIBUNGEN	.	.	.	.	.	.	.	.
5	PRODUKTIONSSTEUERN ABZUEGLICH SUBVENTIONEN	.	.	.	.	.	.	.	.
6	NETTOWERTSCHOEPFUNG	.	.	.	.	.	.	.	.
ENTSTANDENE BRUTTOEINKOMMEN AUS									
7	UNSELBSTAENDIGER ARBEIT	.	.	.	.	.	.	.	.
8	DAR.: BRUTTOLOHN- UND GELHATSUMME	.	.	.	.	.	.	.	.
9	UNTERNEHMERTAETIGKEIT UND VERMOEGEN	.	.	.	.	.	.	.	.
10	BRUTTOANLAGEINVESTITIONEN	4090	4690	4790	4510	5240	5920	5760	4590
11	AUSRUESTUNGEN	2930	3490	3540	3260	3860	4480	4250	3180
12	BAUTEN	1160	1200	1250	1250	1380	1440	1510	1410
13	NETTOANLAGEINVESTITIONEN	.	.	.	.	.	.	.	.
14	NETTOANLAGEVERMOEGEN ZU WIEDERBESCHAFFUNGS-	.	.	.	.	.	.	.	.
15	PREISEN AM JAHRESANFANG	.	.	.	.	.	.	.	.
16	AUSRUESTUNGEN	.	.	.	.	.	.	.	.
16	BAUTEN	.	.	.	.	.	.	.	.
IN PREISEN VON 1980 (MILL. DM)									
17	BRUTTOWERTSCHOEPFUNG	21920	19650	21250	22160	21320	20040	21100	23140
18	BRUTTOANLAGEINVESTITIONEN	9170	9960	9680	9010	10290	11210	10700	8580
19	AUSRUESTUNGEN	5830	6710	6540	6000	7060	7990	7410	5460
20	BAUTEN	3340	3250	3140	3010	3190	3220	3290	3120
21	BRUTTOANLAGEVERMOEGEN AM JAHRESANFANG	.	.	.	.	.	.	.	.
22	AUSRUESTUNGEN	.	.	.	.	.	.	.	.
23	BAUTEN	.	.	.	.	.	.	.	.
24	KAPITALSTOCK	.	.	.	.	.	.	.	.
ERWERBSTAETIGKEIT (DURCHSCHNITT IN 1000)									
25	ERWERBSTAETIGE IM INLAND	.	.	.	.	.	.	.	.
26	SELBSTAENDIGE UND MITHELLENDE FAMILIEN-	.	.	.	.	.	.	.	.
27	ANGEHOERIGE	.	.	.	.	.	.	.	.
27	BESCHAEFTIGTE ARBEITNEHMER	.	.	.	.	.	.	.	.
KENNZIFFERN									
28	IN % DES PRODUKTIONSWERTES								
29	VORLEISTUNGEN (VORLEISTUNGSQUOTE)	37.8	39.4	40.7	39.1	41.5	43.2	43.7	45.0
29	BRUTTOANLAGEINVESTITIONEN	16.1	18.9	17.0	16.6	17.8	19.0	17.6	13.8
IN % DER BRUTTOWERTSCHOEPFUNG									
30	ABSCHREIBUNGEN	.	.	.	.	.	.	.	.
31	PRODUKTIONSSTEUERN ABZUEGLICH SUBVENTIONEN	.	.	.	.	.	.	.	.
32	NETTOWERTSCHOEPFUNG	25.9	31.1	28.8	25.7	30.4	33.4	31.1	25.1
33	BRUTTOANLAGEINVESTITIONEN	.	.	.	.	.	.	.	.
IN % DER NETTOWERTSCHOEPFUNG									
34	EINKOMMEN AUS	.	.	.	.	.	.	.	.
35	UNSELBSTAENDIGER ARBEIT (LOHNQUOTE)	.	.	.	.	.	.	.	.
35	UNTERNEHMERTAETIGKEIT UND VERMOEGEN	.	.	.	.	.	.	.	.
IN % DES KAPITALSTOCKS									
36	BRUTTOANLAGEINVESTITIONEN (IN PR. V. 1980)	.	.	.	.	.	.	.	.
37	AUSRUESTUNGEN	.	.	.	.	.	.	.	.
38	BAUTEN	.	.	.	.	.	.	.	.
39	KAPITALKOEFFIZIENT (VERHAELTNIS KAPITALSTOCK	.	.	.	.	.	.	.	.
	ZU BRUTTOWERTSCHOEPFUNG IN PREISEN VON 1980)	.	.	.	.	.	.	.	.
ANGABEN JE ERWERBSTAETIGEN (1000 DM)									
40	BRUTTOANLAGEINVESTITIONEN	.	.	.	.	.	.	.	.
41	IN JEWEILIGEN PREISEN	.	.	.	.	.	.	.	.
42	IN PREISEN VON 1980	.	.	.	.	.	.	.	.
42	KAPITALSTOCK (KAPITALINTENSITAET)	.	.	.	.	.	.	.	.
ANGABEN JE BESCHAEFT. ARBEITNEHMER (1000 DM)									
43	EINKOMMEN AUS UNSELBSTAENDIGER ARBEIT	.	.	.	.	.	.	.	.
1970 = 100									
44	BRUTTOWERTSCHOEPFUNG	83	79	88	93	91	93	98	96
45	IN JEWEILIGEN PREISEN	90	81	88	91	88	83	87	95
46	IN PREISEN VON 1980	.	.	.	.	.	.	.	.
46	BRUTTOWERTSCHOEPFUNG IN PREISEN VON 1980 JE	.	.	.	.	.	.	.	.
	ERWERBSTAETIGEN (ARBEITSPRODUKTIVITAET)	.	.	.	.	.	.	.	.
47	NETTOWERTSCHOEPFUNG JE ERWERBSTAETIGEN	.	.	.	.	.	.	.	.
48	LOHNKOSTEN JE PRODUKTEINHEIT	.	.	.	.	.	.	.	.
49	BRUTTOWERTSCHOEPFUNG IN PREISEN VON 1980 ZU	.	.	.	.	.	.	.	.
	KAPITALSTOCK (KAPITALPRODUKTIVITAET)	.	.	.	.	.	.	.	.
ANTEIL AN DER SUMME ALLER WIRTSCHAFTSBEREICHE (IN %)									
50	PRODUKTIONSWERT	3.0	2.8	2.9	2.8	2.6	2.5	2.6	2.6
51	BRUTTOWERTSCHOEPFUNG	5.2	4.6	4.6	4.6	4.1	3.9	3.8	3.7
52	NETTOWERTSCHOEPFUNG	.	.	.	.	.	.	.	.
ENTSTANDENE BRUTTOEINKOMMEN AUS									
53	UNSELBSTAENDIGER ARBEIT	.	.	.	.	.	.	.	.
54	DAR.: BRUTTOLOHN- UND GELHATSUMME	.	.	.	.	.	.	.	.
55	UNTERNEHMERTAETIGKEIT UND VERMOEGEN	.	.	.	.	.	.	.	.
56	BRUTTOANLAGEINVESTITIONEN	5.5	5.6	5.1	4.6	4.6	4.9	4.6	4.0
57	AUSRUESTUNGEN	10.5	10.8	9.8	8.9	9.6	10.0	9.4	7.5
58	BAUTEN	2.5	2.3	2.2	2.0	1.9	1.9	1.9	1.9
BRUTTOANLAGEVERMOEGEN IN PREISEN VON 1980									
59	AM JAHRESANFANG	.	.	.	.	.	.	.	.
60	AUSRUESTUNGEN	.	.	.	.	.	.	.	.
61	BAUTEN	.	.	.	.	.	.	.	.
62	ERWERBSTAETIGE IM INLAND	.	.	.	.	.	.	.	.

1) VORLAEUFIGES ERGEBNIS.

FACHSERIE 18, REIHE S.9

LANDWIRTSCHAFT

LFD. NR.	GEGENSTAND DER NACHWEISUNG	1968	1969	1970	1971	1972	1973	1974	1975
IN JEWEILIGEN PREISEN (MILL. DM)									
1	PRODUKTIONSWERT .....	33780	35600	34700	36070	39140	42650	42270	46070
2	VORLEISTUNGEN .....	13530	14500	15730	16090	17060	19410	20170	21070
3	BRUTTOWERTSCHOEPFUNG .....	20050	21100	18970	19980	22080	23240	22100	25000
4	ABSCHREIBUNGEN .....	.	.	4220	4610	4900	5270	5760	6340
5	PRODUKTIONSSTEUERN ABZUEGLICH SUBVENTIONEN ..	.	.	-2040	-2170	-2140	-2100	-1580	-2360
6	NETTOWERTSCHOEPFUNG .....	.	.	16790	17540	19320	20070	17920	21020
ENTSTANDENE BRUTTOEINKOMMEN AUS									
7	UNSELBSTAENDIGER ARBEIT .....	.	.	.	.	.	.	.	.
8	DAR. BRUTTOLOHN- UND -GEHALTSUMME .....	.	.	.	.	.	.	.	.
9	UNTERNEHMERTAEITIGKEIT UND VERMOEGEN .....	.	.	.	.	.	.	.	.
10	BRUTTOANLAGEINVESTITIONEN .....	4310	5190	5440	5000	5020	6000	5940	6540
11	AUSRUESTUNGEN .....	2910	3890	4210	3890	4040	4950	4680	5180
12	BAUTEN .....	1400	1300	1230	1110	980	1050	1260	1360
13	NETTOANLAGEINVESTITIONEN .....	.	.	1220	390	120	730	180	200
14	NETTOANLAGEVERMOEGEN ZU WIEDERBESCHAFFUNGS-	.	.	63310	70810	75820	80080	85880	93570
15	PREISEN AM JAHRESANFANG .....	.	.	28260	31100	32140	33370	36210	39880
16	AUSRUESTUNGEN .....	.	.	35050	39710	43680	46710	49670	53690
16	BAUTEN .....	.	.	.	.	.	.	.	.
IN PREISEN VON 1980 (MILL. DM)									
17	BRUTTOWERTSCHOEPFUNG .....	24710	23720	24260	23870	23470	24610	26730	24770
18	BRUTTOANLAGEINVESTITIONEN .....	8590	9860	9320	8020	7690	8690	7980	8150
19	AUSRUESTUNGEN .....	5270	6550	7020	6090	6090	7090	6190	6260
20	BAUTEN .....	3320	2910	2300	1930	1600	1600	1790	1890
21	BRUTTOANLAGEVERMOEGEN AM JAHRESANFANG .....	.	.	215020	219700	222720	225040	228010	229940
22	AUSRUESTUNGEN .....	.	.	88700	91980	93970	95560	97870	98930
23	BAUTEN .....	.	.	126320	127720	128750	129450	130140	131010
24	KAPITALSTOCK .....	.	.	217360	221210	223880	226525	228975	230845
ERWERBSTAETIGKEIT (DURCHSCHNITT IN 1000)									
25	ERWERBSTAETIGE IM INLAND .....	.	.	.	.	.	.	.	.
26	SELBSTAENDIGE UND MITHELFEDE FAMILIEN-	.	.	.	.	.	.	.	.
27	ANGEHÖRIGE .....	.	.	.	.	.	.	.	.
27	BESCHAEFTIGTE ARBEITNEHMER .....	.	.	.	.	.	.	.	.
KENNZIFFERN									
28	IN % DES PRODUKTIONSWERTES								
29	VORLEISTUNGEN (VORLEISTUNGSQUOTE) .....	40,3	40,7	45,3	44,6	43,6	45,5	47,7	45,7
29	BRUTTOANLAGEINVESTITIONEN .....	12,8	14,6	16,7	13,9	12,8	14,1	14,1	14,2
IN % DER BRUTTOWERTSCHOEPFUNG									
30	ABSCHREIBUNGEN .....	.	.	22,2	23,1	22,2	22,7	26,1	25,4
31	PRODUKTIONSSTEUERN ABZUEGLICH SUBVENTIONEN ..	.	.	-10,8	-10,9	-9,7	-9,0	-7,1	-9,4
32	NETTOWERTSCHOEPFUNG .....	.	.	88,5	87,8	87,5	86,4	81,1	84,1
33	BRUTTOANLAGEINVESTITIONEN .....	21,5	24,6	28,7	25,0	22,7	26,8	26,9	26,2
IN % DER NETTOWERTSCHOEPFUNG									
34	EINKOMMEN AUS UNSELBSTAENDIGER ARBEIT (LOHNQUOTE) .....	.	.	.	.	.	.	.	.
35	UNTERNEHMERTAEITIGKEIT UND VERMOEGEN .....	.	.	.	.	.	.	.	.
IN % DES KAPITALSTOCKS									
36	BRUTTOANLAGEINVESTITIONEN (IN PR. V. 1980) .....	.	.	4,3	3,6	3,4	3,8	3,5	3,5
37	AUSRUESTUNGEN .....	.	.	3,2	2,6	2,7	3,1	2,7	2,7
38	BAUTEN .....	.	.	1,1	0,9	0,7	0,7	0,8	0,6
39	KAPITALKOEFFIZIENT (VERHAELTNIS KAPITALSTOCK	.	.	9,0	9,3	9,5	9,2	8,9	9,3
	ZU BRUTTOWERTSCHOEPFUNG IN PREISEN VON 1980)								
ANGABEN JE ERWERBSTAETIGEN (1000 DM)									
40	BRUTTOANLAGEINVESTITIONEN .....	.	.	.	.	.	.	.	.
41	IN JEWEILIGEN PREISEN .....	.	.	.	.	.	.	.	.
42	IN PREISEN VON 1980 .....	.	.	.	.	.	.	.	.
43	KAPITALSTOCK (KAPITALINTENSITAET) .....	.	.	.	.	.	.	.	.
ANGABEN JE BESCHAEFT. ARBEITNEHMER (1000 DM)									
43	EINKOMMEN AUS UNSELBSTAENDIGER ARBEIT .....	.	.	.	.	.	.	.	.
1970 = 100									
44	BRUTTOWERTSCHOEPFUNG .....	106	111	100	105	116	123	116	132
45	IN JEWEILIGEN PREISEN .....	102	98	100	98	97	101	106	102
46	BRUTTOWERTSCHOEPFUNG IN PREISEN VON 1980 JE	.	.	.	.	.	.	.	.
47	ERWERBSTAETIGEN (ARBEITSPRODUKTIVITAET) ..	.	.	.	.	.	.	.	.
47	NETTOWERTSCHOEPFUNG JE ERWERBSTAETIGEN ..	.	.	.	.	.	.	.	.
48	LOHNKOSTEN JE PRODUKTEINHEIT .....	.	.	.	.	.	.	.	.
49	BRUTTOWERTSCHOEPFUNG IN PREISEN VON 1980 ZU	.	.	100	97	94	97	101	96
49	KAPITALSTOCK (KAPITALPRODUKTIVITAET) .....	.	.	100	97	94	97	101	96
ANTEIL AN DER SUMME ALLER WIRTSCHAFTSBEREICHE (IN %)									
50	PRODUKTIONSWERT .....	2,5	2,4	2,0	1,9	1,9	1,9	1,7	1,8
51	BRUTTOWERTSCHOEPFUNG .....	3,9	3,7	2,9	2,8	2,8	2,6	2,3	2,5
52	NETTOWERTSCHOEPFUNG .....	.	.	3,1	2,9	2,9	2,7	2,2	2,5
ENTSTANDENE BRUTTOEINKOMMEN AUS									
53	UNSELBSTAENDIGER ARBEIT .....	.	.	.	.	.	.	.	.
54	DAR. BRUTTOLOHN- UND -GEHALTSUMME .....	.	.	.	.	.	.	.	.
55	UNTERNEHMERTAEITIGKEIT UND VERMOEGEN .....	.	.	.	.	.	.	.	.
56	BRUTTOANLAGEINVESTITIONEN .....	3,6	3,7	3,1	2,5	2,4	2,7	2,8	3,1
57	AUSRUESTUNGEN .....	6,5	7,0	6,2	5,2	5,4	6,4	6,2	6,4
58	BAUTEN .....	1,8	1,5	1,2	0,9	0,7	0,7	0,9	1,0
BRUTTOANLAGEVERMOEGEN IN PREISEN VON 1980									
59	AM JAHRESANFANG .....	.	.	5,3	5,2	5,0	4,8	4,6	4,5
60	AUSRUESTUNGEN .....	.	.	10,0	9,7	9,3	9,0	8,8	8,6
61	BAUTEN .....	.	.	4,0	3,9	3,7	3,6	3,4	3,3
62	ERWERBSTAETIGE IM INLAND .....	.	.	.	.	.	.	.	.

1) VORLAEUFIGES ERGEBNIS.

FACHSERIE 18. REIHE S.9

LANDWIRTSCHAFT

LFD. NR.	GEGENSTAND DER NACHWEISUNG	1976	1977	1978	1979	1980	1981	1982	1983
IN JEWEILIGEN PREISEN (MILL. DM)									
1	PRODUKTIONSWERT	51210	53000	53230	54940	56010	59460	65310	62790
2	VORLEISTUNGEN	24160	25640	25570	28340	30310	32220	33120	34480
3	BRUTTOWERTSCHOEPFUNG	27050	27360	27660	26600	29700	27240	32190	28310
4	ABSCHREIBUNGEN	6820	7240	7640	8110	8650	9200	9870	9930
5	PRODUKTIONSSTEUERN ABZUEGLICH SUBVENTIONEN	2440	-1710	-1460	-1260	-700	-280	-540	-110
6	NETTOWERTSCHOEPFUNG	22670	21630	21480	19750	17780	18320	23060	18490
ENTSTANDENE BRUTTOEINKOMMEN AUS									
7	UNSELBSTAENDIGER ARBEIT	.	.	2800	3120	3330	3560	3770	3980
8	DAR.: BRUTTOLOHN- UND -GHALTSUMME	.	.	2370	2640	2810	3000	3180	3330
9	UNTERNEHMERTAEITIGKEIT UND VERMOEGEN	.	.	18680	16630	14420	14760	19290	14510
10	BRUTTOANLAGEINVESTITIONEN	7440	8530	9070	9390	8790	8230	8610	9860
11	AUSRUESTUNGEN	5950	6860	7340	7640	6990	6530	6790	7880
12	BAUTEN	1490	1670	1730	1750	1800	1700	1820	1980
13	NETTOANLAGEINVESTITIONEN	620	1290	1430	1280	140	-970	-1060	-70
14	NETTOANLAGEVERMOEGEN ZU WIEDERBESCHAFFUNGS- PREISEN AM JAHRESANFANG	97260	103270	108050	115460	124640	133280	138300	142740
15	AUSRUESTUNGEN	43160	45340	47830	50390	53160	55810	58320	59820
16	BAUTEN	54100	57930	60220	65070	71480	77470	79980	82920
IN PREISEN VON 1980 (MILL. DM)									
17	BRUTTOWERTSCHOEPFUNG	24070	25780	26860	25470	25700	26110	31510	28380
18	BRUTTOANLAGEINVESTITIONEN	8840	9700	9940	9870	8790	7770	7730	8600
19	AUSRUESTUNGEN	6850	7570	7860	7940	6990	6150	6050	6790
20	BAUTEN	1990	2130	2080	1930	1800	1620	1680	1810
21	BRUTTOANLAGEVERMOEGEN AM JAHRESANFANG	231750	233990	236870	239790	242460	243900	244160	244260
22	AUSRUESTUNGEN	99780	100970	102670	104470	106180	106600	106440	105820
23	BAUTEN	131970	133020	134200	135320	136280	137100	137720	138400
24	KAPITALSTOCK	232870	235430	238330	241125	243180	244030	244210	244680
ERWERBSTAETIGKEIT (DURCHSCHNITT IN 1000)									
25	ERWERBSTAETIGE IM INLAND	.	.	1407	1351	1311	1283	1274	1265
26	SELBSTAENDIGE UND MITHELLENDE FAMILIEN- ANGEHOERIGE	.	.	1267	1205	1166	1136	1127	1115
27	BESCHAEFTIGTE ARBEITNEHMER	.	.	140	146	145	147	147	150
KENNZIFFERN									
28	IN % DES PRODUKTIONSWERTES VORLEISTUNGEN (VORLEISTUNGSQUOTE)	47.2	48.4	48.0	51.6	54.1	54.2	50.7	54.9
29	BRUTTOANLAGEINVESTITIONEN	14.5	16.1	17.0	17.1	15.7	13.8	13.2	15.7
30	IN % DER BRUTTOWERTSCHOEPFUNG ABSCHREIBUNGEN	25.2	26.5	27.6	30.5	33.7	33.8	30.0	35.1
31	PRODUKTIONSSTEUERN ABZUEGLICH SUBVENTIONEN	-9.0	-6.2	-5.3	-4.7	-2.7	-1.0	-1.7	-0.4
32	NETTOWERTSCHOEPFUNG	83.8	79.8	77.7	74.2	69.1	67.2	71.6	65.3
33	BRUTTOANLAGEINVESTITIONEN	27.5	31.2	32.8	35.3	34.2	30.2	26.7	34.8
34	IN % DER NETTOWERTSCHOEPFUNG EINKOMMEN AUS UNSELBSTAENDIGER ARBEIT (LOHNQUOTE)	.	.	13.0	15.8	18.8	19.4	16.3	21.5
35	UNTERNEHMERTAEITIGKEIT UND VERMOEGEN	.	.	87.0	84.2	81.2	80.6	83.7	78.5
36	IN % DES KAPITALSTOCKS BRUTTOANLAGEINVESTITIONEN (IN PR. V. 1980)	3.8	4.1	4.2	4.1	3.6	3.2	3.2	3.5
37	AUSRUESTUNGEN	2.9	3.2	3.3	3.3	2.9	2.5	2.5	2.8
38	BAUTEN	0.9	0.9	0.9	0.8	0.7	0.7	0.7	0.7
39	KAPITALKOEFFIZIENT (VERHAELTNIS KAPITALSTOCK ZU BRUTTOWERTSCHOEPFUNG IN PREISEN VON 1980)	9.7	9.1	8.9	9.5	9.5	9.3	7.8	8.6
40	ANGABEN JE ERWERBSTAETIGEN (1000 DM) BRUTTOANLAGEINVESTITIONEN	.	.	6.4	7.0	6.7	6.4	6.8	7.8
41	IN JEWEILIGEN PREISEN	.	.	7.1	7.3	6.7	6.1	6.1	6.8
42	IN PREISEN VON 1980	.	.	169.4	178.5	185.5	190.2	191.7	193.4
43	ANGABEN JE BESCHAEFT. ARBEITNEHMER (1000 DM) EINKOMMEN AUS UNSELBSTAENDIGER ARBEIT	.	.	20.0	21.4	23.0	24.2	25.6	26.5
44	1970 = 100 BRUTTOWERTSCHOEPFUNG IN JEWEILIGEN PREISEN	143	144	146	140	135	144	170	149
45	IN PREISEN VON 1980	99	106	111	105	106	108	130	117
46	BRUTTOWERTSCHOEPFUNG IN PREISEN VON 1980 JE ERWERBSTAETIGEN (ARBEITSPRODUKTIVITAET)	.	.	.	.	.	.	.	.
47	NETTOWERTSCHOEPFUNG JE ERWERBSTAETIGEN	.	.	.	.	.	.	.	.
48	LOHNKOSTEN JE PRODUKTEINHEIT	.	.	.	.	.	.	.	.
49	BRUTTOWERTSCHOEPFUNG IN PREISEN VON 1980 ZU KAPITALSTOCK (KAPITALPRODUKTIVITAET)	93	98	101	95	95	96	116	104
ANTEIL AN DER SUMME ALLER WIRTSCHAFTSBEREICHE (IN %)									
50	PRODUKTIONSWERT	1.8	1.7	1.6	1.6	1.5	1.5	1.6	1.5
51	BRUTTOWERTSCHOEPFUNG	2.5	2.4	2.2	2.0	1.8	1.8	2.1	1.7
52	NETTOWERTSCHOEPFUNG	2.5	2.2	2.0	1.7	1.5	1.5	1.8	1.4
53	ENTSTANDENE BRUTTOEINKOMMEN AUS UNSELBSTAENDIGER ARBEIT	.	.	0.4	0.4	0.4	0.4	0.4	0.4
54	DAR.: BRUTTOLOHN- UND -GHALTSUMME	.	.	0.4	0.4	0.4	0.4	0.4	0.4
55	UNTERNEHMERTAEITIGKEIT UND VERMOEGEN	.	.	5.7	4.7	4.1	4.0	4.9	3.3
56	BRUTTOANLAGEINVESTITIONEN	3.3	3.5	3.4	3.1	2.6	2.4	2.6	2.8
57	AUSRUESTUNGEN	6.7	7.0	6.7	6.3	5.3	4.9	5.2	5.6
58	BAUTEN	1.1	1.1	1.1	0.9	0.9	0.8	0.9	1.0
59	BRUTTOANLAGEVERMOEGEN IN PREISEN VON 1980 AM JAHRESANFANG	4.4	4.3	4.2	4.1	4.0	3.9	3.8	3.7
60	AUSRUESTUNGEN	8.4	8.3	8.1	8.0	7.8	7.6	7.4	7.2
61	BAUTEN	3.2	3.1	3.1	3.0	2.9	2.8	2.8	2.7
62	ERWERBSTAETIGE IM INLAND	.	.	5.5	5.2	5.0	4.9	5.0	5.0

1) VORLAEUFIGES ERGEBNIS.

FACHSERIE 18, REIHE 5.9

LANDWIRTSCHAFT

L.F.D. NR.	GEGENSTAND DER NACHWEISUNG	1984 1)	1985 1)	1986 1)	1987	1988	1989	1990	1991
------------	----------------------------	---------	---------	---------	------	------	------	------	------

IN JEWEILIGEN PREISEN (MILL. DM)

1	PRODUKTIONSWERT	64730	...	...					
2	VORLEISTUNGEN	33620	...	...					
3	BRUTTOWERTSCHOEPFUNG	30910	...	...					
4	ABSCHREIBUNGEN	10180	...	...					
5	PRODUKTIONSSTEUERN ABZUEGLICH SUBVENTIONEN	-1620	...	...					
6	NETTOWERTSCHOEPFUNG	22350	...	...					
ENTSTANDENE BRUTTOEINKOMMEN AUS									
7	UNSELBSTAENDIGER ARBEIT	4180	...	...					
8	DAR.: BRUTTOLOHN- UND -GEHALTSUMME	3490	...	...					
9	UNTERNEHMERTAETIGKEIT UND VERMOEGEN	18170	...	...					
10	BRUTTOANLAGEINVESTITIONEN	9300	9380	...					
11	AUSRUESTUNGEN	7390	7510	...					
12	BAUTEN	1910	1870	...					
13	NETTOANLAGEINVESTITIONEN	-880	...	...					
14	NETTOANLAGEVERMOEGEN ZU WIEDERBESCHAFFUNGS- PREISEN AM JAHRESANFANG	145240	148480	149080					
15	AUSRUESTUNGEN	61570	62560	62990					
16	BAUTEN	83670	85920	86490					

IN PREISEN VON 1980 (MILL. DM)

17	BRUTTOWERTSCHOEPFUNG	31280	...	...					
18	BRUTTOANLAGEINVESTITIONEN	7900	7800	...					
19	AUSRUESTUNGEN	6180	6130	...					
20	BAUTEN	1720	1670	...					
21	BRUTTOANLAGEVERMOEGEN AM JAHRESANFANG	245100	245110	244890					
22	AUSRUESTUNGEN	105900	105220	104370					
23	BAUTEN	139200	139890	140520					
24	KAPITALSTOCK	245105	245000	...					

ERWERBSTAETIGKEIT (DURCHSCHNITT IN 1000)

25	ERWERBSTAETIGE IM INLAND	1260	...	...					
26	SELBSTAENDIGE UND MITHELLENDE FAMILIEN- ANGEHOERIGE	1109	...	...					
27	BESCHAEFFTIGTE ARBEITNEHMER	151	...	...					

KENNZIFFERN

28	IN % DES PRODUKTIONSWERTES								
29	VORLEISTUNGEN (VORLEISTUNGSQUOTE)	52.2	...	...					
	BRUTTOANLAGEINVESTITIONEN	14.4	...	...					
30	IN % DER BRUTTOWERTSCHOEPFUNG								
31	ABSCHREIBUNGEN	32.9	...	...					
32	PRODUKTIONSSTEUERN ABZUEGLICH SUBVENTIONEN	-5.2	...	...					
33	NETTOWERTSCHOEPFUNG	72.3	...	...					
	BRUTTOANLAGEINVESTITIONEN	30.1	...	...					
34	IN % DER NETTOWERTSCHOEPFUNG								
35	EINKOMMEN AUS UNSELBSTAENDIGER ARBEIT (LOHNQUOTE)	18.7	...	...					
	UNTERNEHMERTAETIGKEIT UND VERMOEGEN	81.3	...	...					
36	IN % DES KAPITALSTOCKS								
37	BRUTTOANLAGEINVESTITIONEN (IN PR. V. 1980)	3.2	3.2	...					
38	AUSRUESTUNGEN	2.5	2.5	...					
	BAUTEN	0.7	0.7	...					
39	KAPITALKOEFFIZIENT (VERHAELTNIS KAPITALSTOCK ZU BRUTTOWERTSCHOEPFUNG IN PREISEN VON 1980)	7.8	...	...					
ANGABEN JE ERWERBSTAETIGEN (1000 DM)									
40	BRUTTOANLAGEINVESTITIONEN								
	IN JEWEILIGEN PREISEN	7.4	...	...					
	IN PREISEN VON 1980	6.3	...	...					
42	KAPITALSTOCK (KAPITALINTENSITAET)	194.5	...	...					
ANGABEN JE BESCHAEFFT. ARBEITNEHMER (1000 DM)									
43	EINKOMMEN AUS UNSELBSTAENDIGER ARBEIT	27.7	...	...					
1970 = 100									
44	BRUTTOWERTSCHOEPFUNG								
	IN JEWEILIGEN PREISEN	163	...	...					
	IN PREISEN VON 1980	129	...	...					
46	BRUTTOWERTSCHOEPFUNG IN PREISEN VON 1980 JE ERWERBSTAETIGEN (ARBEITSPRODUKTIVITAET)	.	.	.					
47	NETTOWERTSCHOEPFUNG JE ERWERBSTAETIGEN	.	.	.					
48	LOHNKOSTEN JE PRODUKTEINHEIT	.	.	.					
49	BRUTTOWERTSCHOEPFUNG IN PREISEN VON 1980 ZU KAPITALSTOCK (KAPITALPRODUKTIVITAET)	114	...	...					

ANTEIL AN DER SUMME ALLER WIRTSCHAFTSBEREICHE (IN %)

50	PRODUKTIONSWERT	1.4	...	...					
51	BRUTTOWERTSCHOEPFUNG	1.9	...	...					
52	NETTOWERTSCHOEPFUNG	1.6	...	...					
ENTSTANDENE BRUTTOEINKOMMEN AUS									
53	UNSELBSTAENDIGER ARBEIT	0.4	...	...					
54	DAR.: BRUTTOLOHN- UND -GEHALTSUMME	0.5	...	...					
55	UNTERNEHMERTAETIGKEIT UND VERMOEGEN	3.8	...	...					
56	BRUTTOANLAGEINVESTITIONEN	2.6	2.6	...					
57	AUSRUESTUNGEN	5.2	4.7	...					
58	BAUTEN	0.9	0.9	...					
BRUTTOANLAGEVERMOEGEN IN PREISEN VON 1980									
59	AM JAHRESANFANG	3.6	3.5	3.4					
60	AUSRUESTUNGEN	7.0	6.9	6.6					
61	BAUTEN	2.6	2.6	2.5					
62	ERWERBSTAETIGE IM INLAND	5.0	...	...					

1) VORLAUEFIGES ERGEBNIS.

FACHSERIE 18, REIHE S.9

**Gewerbliche Gärtnerei und Tierhaltung,  
Forstwirtschaft, Fischerei**

### Bruttowertschöpfung in Preisen von 1980

1960 = 100

- Alle Wirtschaftsbereiche (unbereinigt)
- - - Gewerbliche Gaertnerei und Tierhaltung, Forstwirtschaft, Fischerei

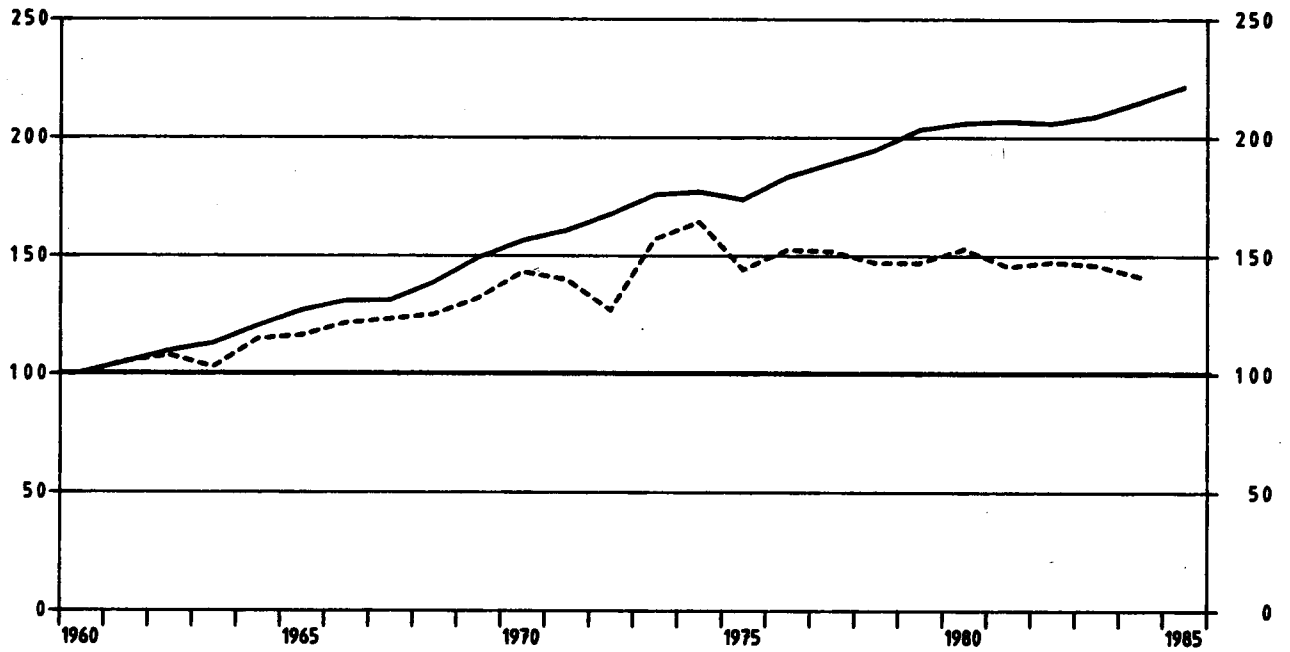

### Gewerbliche Gaertnerei und Tierhaltung, Forstwirtschaft, Fischerei

Anteile an der Summe aller Wirtschaftsbereiche

- Bruttowertschöpfung in Preisen von 1980
- Erwerbstätige im Inland
- Kapitalstock (ohne Wohnungsbau und öff. Tiefbau)

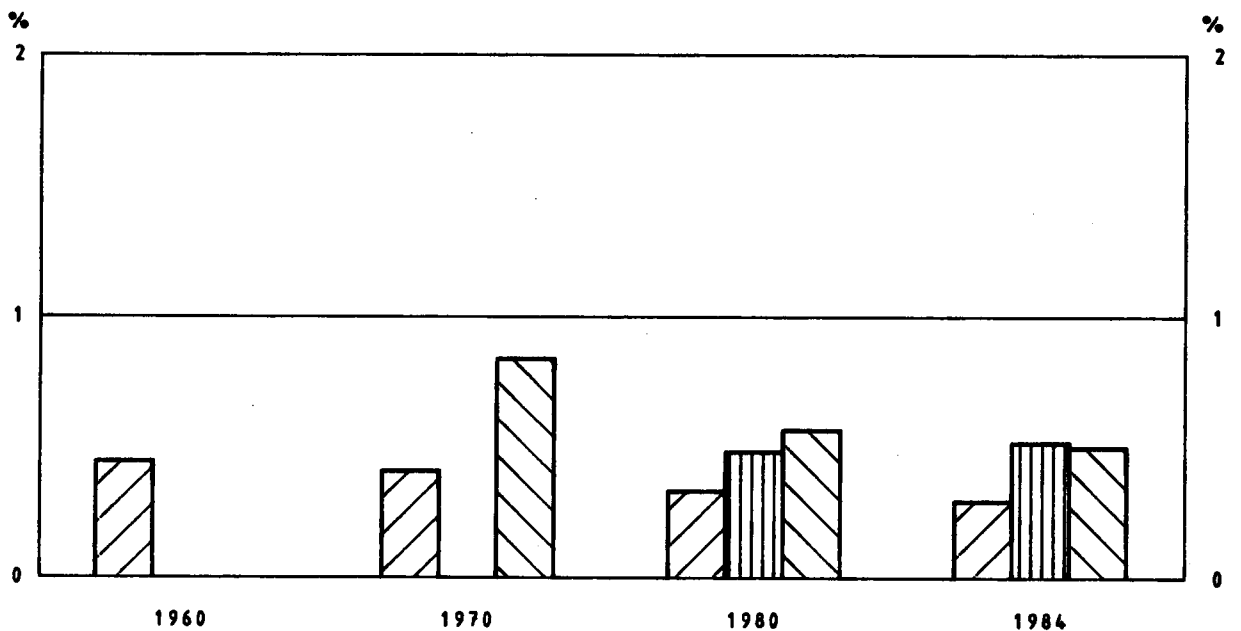

GEWERBLICHE GAERTNEREI UND TIERHALTUNG, FORSTWIRTSCHAFT, FISCHEREI

LFD. NR.	GEGENSTAND DER NACHWEISUNG	1960	1961	1962	1963	1964	1965	1966	1967
IN JEWEILIGEN PREISEN (MILL. DM)									
1	PRODUKTIONSWERT .....	2470	2910	2960	2830	3220	3420	3520	3370
2	VORLEISTUNGEN .....	610	750	820	880	1010	1110	1160	1230
3	BRUTTOWERTSCHOEPFUNG .....	1860	2160	2140	1950	2210	2310	2360	2140
4	ABSCHREIBUNGEN .....	.	.	.	.	.	.	.	.
5	PRODUKTIONSSTEUERN ABZUEGLICH SUBVENTIONEN .....	.	.	.	.	.	.	.	.
6	NETTOWERTSCHOEPFUNG .....	.	.	.	.	.	.	.	.
ENTSTANDENE BRUTTOEINKOMMEN AUS									
7	UNSELBSTAENDIGER ARBEIT .....	.	.	.	.	.	.	.	.
8	DAR.: BRUTTOLOHN- UND -GHALTSUMME .....	.	.	.	.	.	.	.	.
9	UNTERNEHMERTAETIGKEIT UND VERMOEGEN .....	.	.	.	.	.	.	.	.
10	BRUTTOANLAGEINVESTITIONEN .....	230	270	220	230	270	330	280	250
11	AUSRUESTUNGEN .....	170	210	170	170	200	260	210	180
12	BAUTEN .....	60	60	50	60	70	70	70	70
13	NETTOANLAGEINVESTITIONEN .....	.	.	.	.	.	.	.	.
NETTOANLAGEVERMOEGEN ZU WIEDERBESCHAFFUNGS- PREISEN AM JAHRESANFANG									
14	AUSRUESTUNGEN .....	.	.	.	.	.	.	.	.
15	AUSRUESTUNGEN .....	.	.	.	.	.	.	.	.
16	BAUTEN .....	.	.	.	.	.	.	.	.
IN PREISEN VON 1960 (MILL. DM)									
17	BRUTTOWERTSCHOEPFUNG .....	3060	3210	3290	3140	3500	3550	3710	3760
18	BRUTTOANLAGEINVESTITIONEN .....	470	550	460	460	530	630	510	480
19	AUSRUESTUNGEN .....	290	380	330	330	370	480	370	330
20	BAUTEN .....	180	170	130	130	160	150	140	150
21	BRUTTOANLAGEVERMOEGEN AM JAHRESANFANG .....	.	.	.	.	.	.	.	.
22	AUSRUESTUNGEN .....	.	.	.	.	.	.	.	.
23	BAUTEN .....	.	.	.	.	.	.	.	.
24	KAPITALSTOCK .....	.	.	.	.	.	.	.	.
ERWERBSTAETIGKEIT (DURCHSCHNITT IN 1000)									
25	ERWERBSTAETIGE IM INLAND .....	.	.	.	.	.	.	.	.
26	SELBSTAENDIGE UND MITHELFEDE FAMILIEN- ANGEHOERIGE .....	.	.	.	.	.	.	.	.
27	BESCHAEFTIGTE ARBEITNEHMER .....	.	.	.	.	.	.	.	.
KENNZIFFERN									
28	IN % DES PRODUKTIONSWERTES VORLEISTUNGEN (VORLEISTUNGSQUOTE) .....	24.7	25.8	27.7	31.1	31.4	32.5	33.0	35.5
29	BRUTTOANLAGEINVESTITIONEN .....	9.3	9.3	7.4	8.1	8.4	9.6	8.0	7.4
IN % DER BRUTTOWERTSCHOEPFUNG									
30	ABSCHREIBUNGEN .....	.	.	.	.	.	.	.	.
31	PRODUKTIONSSTEUERN ABZUEGLICH SUBVENTIONEN .....	.	.	.	.	.	.	.	.
32	NETTOWERTSCHOEPFUNG .....	12.4	12.5	10.3	11.8	12.2	14.3	11.9	11.7
33	BRUTTOANLAGEINVESTITIONEN .....	.	.	.	.	.	.	.	.
IN % DER NETTOWERTSCHOEPFUNG									
34	EINKOMMEN AUS UNSELBSTAENDIGER ARBEIT (LOHNQUOTE) .....	.	.	.	.	.	.	.	.
35	UNTERNEHMERTAETIGKEIT UND VERMOEGEN .....	.	.	.	.	.	.	.	.
IN % DES KAPITALSTOCKS									
36	BRUTTOANLAGEINVESTITIONEN (IN PR. V. 1960) .....	.	.	.	.	.	.	.	.
37	AUSRUESTUNGEN .....	.	.	.	.	.	.	.	.
38	BAUTEN .....	.	.	.	.	.	.	.	.
39	KAPITALKOEFFIZIENT (VERHAELTNIS KAPITALSTOCK ZU BRUTTOWERTSCHOEPFUNG IN PREISEN VON 1960) .....	.	.	.	.	.	.	.	.
ANGABEN JE ERWERBSTAETIGEN (1000 DM)									
40	BRUTTOANLAGEINVESTITIONEN IN JEWEILIGEN PREISEN .....	.	.	.	.	.	.	.	.
41	IN PREISEN VON 1960 .....	.	.	.	.	.	.	.	.
42	KAPITALSTOCK (KAPITALINTENSITAET) .....	.	.	.	.	.	.	.	.
ANGABEN JE BESCHAEFT. ARBEITNEHMER (1000 DM)									
43	EINKOMMEN AUS UNSELBSTAENDIGER ARBEIT .....	.	.	.	.	.	.	.	.
1970 = 100									
44	BRUTTOWERTSCHOEPFUNG IN JEWEILIGEN PREISEN .....	66	77	76	69	79	82	84	76
45	IN PREISEN VON 1960 .....	70	73	75	72	80	81	85	86
46	BRUTTOWERTSCHOEPFUNG IN PREISEN VON 1960 JE ERWERBSTAETIGEN (ARBEITSPRODUKTIVITAET) .....	.	.	.	.	.	.	.	.
47	NETTOWERTSCHOEPFUNG JE ERWERBSTAETIGEN .....	.	.	.	.	.	.	.	.
48	LOHNKOSTEN JE PRODUKTEINHEIT .....	.	.	.	.	.	.	.	.
49	BRUTTOWERTSCHOEPFUNG IN PREISEN VON 1960 ZU KAPITALSTOCK (KAPITALPRODUKTIVITAET) .....	.	.	.	.	.	.	.	.
ANTEIL AN DER SUMME ALLER WIRTSCHAFTSBEREICHE (IN %)									
50	PRODUKTIONSWERT .....	0.3	0.3	0.3	0.3	0.3	0.3	0.3	0.3
51	BRUTTOWERTSCHOEPFUNG .....	0.6	0.7	0.6	0.5	0.5	0.5	0.5	0.4
52	NETTOWERTSCHOEPFUNG .....	.	.	.	.	.	.	.	.
ENTSTANDENE BRUTTOEINKOMMEN AUS									
53	UNSELBSTAENDIGER ARBEIT .....	.	.	.	.	.	.	.	.
54	DAR.: BRUTTOLOHN- UND -GHALTSUMME .....	.	.	.	.	.	.	.	.
55	UNTERNEHMERTAETIGKEIT UND VERMOEGEN .....	.	.	.	.	.	.	.	.
56	BRUTTOANLAGEINVESTITIONEN .....	0.3	0.3	0.2	0.2	0.2	0.3	0.2	0.2
57	AUSRUESTUNGEN .....	0.6	0.7	0.5	0.5	0.5	0.6	0.5	0.4
58	BAUTEN .....	0.1	0.1	0.1	0.1	0.1	0.1	0.1	0.1
BRUTTOANLAGEVERMOEGEN IN PREISEN VON 1960									
59	AM JAHRESANFANG .....	.	.	.	.	.	.	.	.
60	AUSRUESTUNGEN .....	.	.	.	.	.	.	.	.
61	BAUTEN .....	.	.	.	.	.	.	.	.
62	ERWERBSTAETIGE IM INLAND .....	.	.	.	.	.	.	.	.

1) VORLAEUFIGES ERGEBNIS.

FACHSERIE 18, REIHE S.2

GEWERBLICHE GAERTNEREI UND TIERHALTUNG, FORSTWIRTSCHAFT, FISCHEREI

LFD. NR.	GEGENSTAND DER NACHWEISUNG	1968	1969	1970	1971	1972	1973	1974	1975
IN JEWEILIGEN PREISEN (MILL. DM)									
4	PRODUKTIONSWERT	3350	3810	4360	4420	4390	5370	6110	5750
2	VORLEISTUNGEN	1210	1420	1550	1640	1720	2010	2290	2280
3	BRUTTOWERTSCHOEPFUNG	2140	2390	2810	2780	2670	3360	3820	3470
4	ABSCHEIBUNGEN	.	.	300	320	330	360	420	420
5	PRODUKTIONSSTEUERN ABZUEGLICH SUBVENTIONEN	.	.	60	70	80	80	70	60
6	NETTOWERTSCHOEPFUNG	.	.	2450	2390	2260	2920	3330	2990
ENTSTANDENE BRUTTOEINKOMMEN AUS									
7	UNSELBSTAENDIGER ARBEIT	.	.	.	.	.	.	.	.
8	DAR.: BRUTTOLOHN- UND -GEHALTSUMME	.	.	.	.	.	.	.	.
9	UNTERNEHMERTAEITIGKEIT UND VERMOEGEN	.	.	.	.	.	.	.	.
10	BRUTTOANLAGEINVESTITIONEN	250	260	280	280	380	430	260	340
11	AUSRUESTUNGEN	190	200	230	230	330	370	200	280
12	BAUTEN	60	60	50	50	50	60	60	60
13	NETTOANLAGEINVESTITIONEN	.	.	-20	-40	50	70	-160	-80
14	NETTOANLAGEVERMOEGEN ZU WIEDERBESCHAFFUNGS- PREISEN AM JAHRESANFANG	.	.	4860	5380	5770	6120	6610	7070
15	AUSRUESTUNGEN	.	.	1610	1750	1820	2010	2270	2420
16	BAUTEN	.	.	3250	3630	3950	4110	4340	4650
IN PREISEN VON 1980 (MILL. DM)									
17	BRUTTOWERTSCHOEPFUNG	3820	4030	4370	4270	3870	4800	5020	4400
18	BRUTTOANLAGEINVESTITIONEN	480	470	440	420	560	610	330	390
19	AUSRUESTUNGEN	340	340	340	340	480	520	250	310
20	BAUTEN	140	130	100	80	80	90	80	80
21	BRUTTOANLAGEVERMOEGEN AM JAHRESANFANG	.	.	18710	18820	18890	19090	19320	19260
22	AUSRUESTUNGEN	.	.	4930	5060	5170	5420	5690	5680
23	BAUTEN	.	.	13780	13760	13720	13670	13630	13580
24	KAPITALSTOCK	.	.	18765	18855	18990	19205	19290	19250
ERWERBSTAETIGKEIT (DURCHSCHNITT IN 1000)									
25	ERWERBSTAETIGE IM INLAND	.	.	.	.	.	.	.	.
26	SELBSTAENDIGE UND MITHELLENDE FAMILIEN- ANGEHOERIGE	.	.	.	.	.	.	.	.
27	BESCHAEFTIGTE ARBEITNEHMER	.	.	.	.	.	.	.	.
KENNZIFFERN									
28	IN % DES PRODUKTIONSWERTES VORLEISTUNGEN (VORLEISTUNGSQUOTE)	36.1	37.3	35.6	37.1	39.2	37.4	37.5	38.7
29	BRUTTOANLAGEINVESTITIONEN	7.5	6.8	6.4	6.3	8.7	8.0	4.3	5.9
IN % DER BRUTTOWERTSCHOEPFUNG									
30	ABSCHEIBUNGEN	.	.	10.7	11.5	12.4	10.7	11.0	12.1
31	PRODUKTIONSSTEUERN ABZUEGLICH SUBVENTIONEN	.	.	2.1	2.5	3.0	2.4	1.8	1.7
32	NETTOWERTSCHOEPFUNG	.	.	87.2	86.0	84.6	86.9	87.2	86.2
33	BRUTTOANLAGEINVESTITIONEN	11.7	10.9	10.0	10.1	14.2	12.8	6.8	9.8
IN % DER NETTOWERTSCHOEPFUNG									
34	EINKOMMEN AUS UNSELBSTAENDIGER ARBEIT (LOHNQUOTE)	.	.	.	.	.	.	.	.
35	UNTERNEHMERTAEITIGKEIT UND VERMOEGEN	.	.	.	.	.	.	.	.
IN % DES KAPITALSTOCKS									
36	BRUTTOANLAGEINVESTITIONEN (IN PR. V. 1980)	.	.	2.3	2.2	2.9	3.2	1.7	2.0
37	AUSRUESTUNGEN	.	.	1.8	1.6	2.5	2.7	1.3	1.6
38	BAUTEN	.	.	0.5	0.4	0.4	0.5	0.4	0.4
39	KAPITALKOEFFIZIENT (VERHAELTNIS KAPITALSTOCK ZU BRUTTOWERTSCHOEPFUNG IN PREISEN VON 1980)	.	.	4.3	4.4	4.9	4.0	3.8	4.4
ANGABEN JE ERWERBSTAETIGEN (1000 DM)									
40	BRUTTOANLAGEINVESTITIONEN IN JEWEILIGEN PREISEN	.	.	.	.	.	.	.	.
41	IN PREISEN VON 1980	.	.	.	.	.	.	.	.
42	KAPITALSTOCK (KAPITALINTENSITAET)	.	.	.	.	.	.	.	.
ANGABEN JE BESCHAEFT. ARBEITNEHMER (1000 DM)									
43	EINKOMMEN AUS UNSELBSTAENDIGER ARBEIT	.	.	.	.	.	.	.	.
1970 = 100									
44	BRUTTOWERTSCHOEPFUNG IN JEWEILIGEN PREISEN	76	85	100	99	95	120	136	123
45	IN PREISEN VON 1980	87	92	100	98	89	110	115	101
46	BRUTTOWERTSCHOEPFUNG IN PREISEN VON 1980 JE ERWERBSTAETIGEN (ARBEITSPRODUKTIVITAET)	.	.	.	.	.	.	.	.
47	NETTOWERTSCHOEPFUNG JE ERWERBSTAETIGEN	.	.	.	.	.	.	.	.
48	LOHNKOSTEN JE PRODUKTEINHEIT	.	.	.	.	.	.	.	.
49	BRUTTOWERTSCHOEPFUNG IN PREISEN VON 1980 ZU KAPITALSTOCK (KAPITALPRODUKTIVITAET)	.	.	100	97	88	107	112	98
ANTEIL AN DER SUMME ALLER WIRTSCHAFTSBEREICHE (IN %)									
50	PRODUKTIONSWERT	0.3	0.3	0.3	0.2	0.2	0.2	0.2	0.2
51	BRUTTOWERTSCHOEPFUNG	0.4	0.4	0.4	0.4	0.3	0.4	0.4	0.3
52	NETTOWERTSCHOEPFUNG	.	.	0.4	0.4	0.3	0.4	0.4	0.4
ENTSTANDENE BRUTTOEINKOMMEN AUS									
53	UNSELBSTAENDIGER ARBEIT	.	.	.	.	.	.	.	.
54	DAR.: BRUTTOLOHN- UND -GEHALTSUMME	.	.	.	.	.	.	.	.
55	UNTERNEHMERTAEITIGKEIT UND VERMOEGEN	.	.	.	.	.	.	.	.
56	BRUTTOANLAGEINVESTITIONEN	0.2	0.2	0.2	0.1	0.2	0.2	0.1	0.2
57	AUSRUESTUNGEN	0.4	0.4	0.3	0.3	0.4	0.5	0.3	0.3
58	BAUTEN	0.1	0.1	0.0	0.0	0.0	0.0	0.0	0.0
BRUTTOANLAGEVERMOEGEN IN PREISEN VON 1980									
59	AM JAHRESANFANG	.	.	0.5	0.4	0.4	0.4	0.4	0.4
60	AUSRUESTUNGEN	.	.	0.6	0.5	0.5	0.5	0.5	0.5
61	BAUTEN	.	.	0.4	0.4	0.4	0.4	0.4	0.3
62	ERWERBSTAETIGE IM INLAND	.	.	.	.	.	.	.	.

1) VORLAEUFIGES ERGEBNIS.

FACHSERIE 18, REIHE S.9



GEWERBLICHE GAERTNEREI UND/TIERHALTUNG, FORSTWIRTSCHAFT, FISCHEREI

LFD. NR.	GEGENSTAND DER NACHWEISUNG	1976	1977	1978	1979	1980	1981	1982	1983
IN JEWEILIGEN PREISEN (MILL. DM)									
1	PRODUKTIONSWERT	6480	7030	7220	7390	7740	7530	7330	7240
2	VORLEISTUNGEN	2430	2560	2650	2980	3070	3090	3180	3330
3	BRUTTOWERTSCHOEPFUNG	4050	4470	4570	4410	4670	4440	4150	3910
4	ABSCHREIBUNGEN	450	450	480	500	510	520	550	610
5	PRODUKTIONSSTEUERN ABZUEGLICH SUBVENTIONEN	20	30	-	-10	-70	-10	20	70
6	NETTOWERTSCHOEPFUNG	3580	3990	4090	3920	4230	3930	3580	3230
ENTSTANDENE BRUTTOEINKOMMEN AUS									
7	UNSELBSTAENDIGER ARBEIT	.	.	3080	3370	3600	3640	3660	4040
8	DAR.: BRUTTOLOHN- UND -GEHALTSUMME	.	.	2530	2760	2960	2980	3160	3310
9	UNTERNEHMERTAETIGKEIT UND VERMOEGEN	.	.	1010	550	630	290	-280	-810
10	BRUTTOANLAGEINVESTITIONEN	320	370	420	440	490	480	420	570
11	AUSRUESTUNGEN	260	310	360	380	430	420	360	510
12	BAUTEN	60	60	60	60	60	60	60	60
13	NETTOANLAGEINVESTITIONEN	-130	-80	-60	-60	-20	-40	-130	-40
14	NETTOANLAGEVERMOEGEN ZU WIEDERBESCHAFFUNGS- PREISEN AM JAHRESANFANG	7150	7450	7610	8010	8540	9130	9450	9660
15	AUSRUESTUNGEN	2540	2590	2650	2750	2850	3050	3250	3320
16	BAUTEN	4610	4860	4960	5260	5690	6080	6200	6340
IN PREISEN VON 1980 (MILL. DM)									
17	BRUTTOWERTSCHOEPFUNG	4660	4640	4490	4490	4670	4440	4500	4460
18	BRUTTOANLAGEINVESTITIONEN	360	400	430	440	490	450	380	500
19	AUSRUESTUNGEN	280	320	360	380	430	390	320	440
20	BAUTEN	80	80	70	60	60	60	60	60
21	BRUTTOANLAGEVERMOEGEN AM JAHRESANFANG	19240	19180	19140	19120	19100	19110	19080	18970
22	AUSRUESTUNGEN	5710	5700	5710	5750	5800	5680	5920	5890
23	BAUTEN	13530	13480	13430	13370	13300	13230	13160	13080
24	KAPITALSTOCK	19210	19160	19130	19110	19105	19095	19025	18970
ERWERBSTAETIGKEIT (DURCHSCHNITT IN 1000)									
25	ERWERBSTAETIGE IM INLAND	.	.	129	130	126	125	121	126
26	SELBSTAENDIGE UND MITHELFEDE FAMILIEN- ANGEHOERIGE	.	.	33	31	27	30	25	29
27	BESCHAEFTE ARBEITNEHMER	.	.	96	99	99	95	96	97
KENNZIFFERN									
28	IN % DES PRODUKTIONSWERTES								
29	VORLEISTUNGEN (VORLEISTUNGSQUOTE)	37,5	36,4	36,7	40,3	39,7	41,0	43,4	46,0
29	BRUTTOANLAGEINVESTITIONEN	4,9	5,3	5,8	6,0	6,3	6,4	5,7	7,9
30	IN % DER BRUTTOWERTSCHOEPFUNG								
31	ABSCHREIBUNGEN	11,1	10,1	10,5	11,3	10,9	11,7	13,3	15,6
32	PRODUKTIONSSTEUERN ABZUEGLICH SUBVENTIONEN	0,5	0,7	-	-0,2	-1,5	-0,2	0,5	1,8
33	NETTOWERTSCHOEPFUNG	88,4	89,3	89,5	88,9	90,6	88,5	86,2	82,6
34	BRUTTOANLAGEINVESTITIONEN	7,9	8,3	9,2	10,0	10,5	10,8	10,1	14,6
35	IN % DER NETTOWERTSCHOEPFUNG								
36	EINKOMMEN AUS UNSELBSTAENDIGER ARBEIT (LOHNQUOTE)	.	.	75,3	86,0	85,1	92,6	107,8	125,1
37	UNTERNEHMERTAETIGKEIT UND VERMOEGEN	.	.	24,7	14,0	14,9	7,4	-7,8	-25,1
38	IN % DES KAPITALSTOCKS								
39	BRUTTOANLAGEINVESTITIONEN (IN PR. V. 1980)	1,9	2,1	2,2	2,3	2,6	2,4	2,0	2,6
40	AUSRUESTUNGEN	1,5	1,7	1,9	2,0	2,3	2,0	1,7	2,3
41	BAUTEN	0,4	0,4	0,4	0,3	0,3	0,3	0,3	0,3
42	KAPITALKOEFFIZIENT (VERHAELTNIS KAPITALSTOCK ZU BRUTTOWERTSCHOEPFUNG IN PREISEN VON 1980)	4,1	4,1	4,3	4,3	4,1	4,3	4,2	4,3
43	ANGABEN JE ERWERBSTAETIGEN (1000 DM)								
44	BRUTTOANLAGEINVESTITIONEN	.	.	3,3	3,4	3,9	3,8	3,5	4,5
45	IN JEWEILIGEN PREISEN	.	.	3,3	3,4	3,9	3,6	3,1	4,0
46	IN PREISEN VON 1980	.	.	148,3	147,0	151,6	152,8	157,2	150,6
47	KAPITALSTOCK (KAPITALINTENSITAET)	.	.	32,1	34,0	36,4	38,3	40,2	41,6
48	ANGABEN JE BESCHAFT. ARBEITNEHMER (1000 DM)								
49	EINKOMMEN AUS UNSELBSTAENDIGER ARBEIT	.	.	144	159	166	158	148	139
50	BRUTTOWERTSCHOEPFUNG	107	106	103	103	107	102	103	102
51	IN JEWEILIGEN PREISEN	.	.	.	.	.	.	.	.
52	IN PREISEN VON 1980	.	.	.	.	.	.	.	.
53	BRUTTOWERTSCHOEPFUNG IN PREISEN VON 1980 JE ERWERBSTAETIGEN (ARBEITSPRODUKTIVITAET)	.	.	.	.	.	.	.	.
54	NETTOWERTSCHOEPFUNG JE ERWERBSTAETIGEN	.	.	.	.	.	.	.	.
55	LOHNKOSTEN JE PRODUKTEINHEIT	.	.	.	.	.	.	.	.
56	BRUTTOWERTSCHOEPFUNG IN PREISEN VON 1980 ZU KAPITALSTOCK (KAPITALPRODUKTIVITAET)	104	104	101	101	105	100	102	101
57	BRUTTOANLAGEINVESTITIONEN	0,1	0,2	0,2	0,1	0,1	0,1	0,1	0,2
58	AUSRUESTUNGEN	0,3	0,3	0,3	0,3	0,3	0,3	0,3	0,4
59	BAUTEN	0,0	0,0	0,0	0,0	0,0	0,0	0,0	0,0
60	BRUTTOANLAGEVERMOEGEN IN PREISEN VON 1980	0,4	0,4	0,3	0,3	0,3	0,3	0,3	0,3
61	AM JAHRESANFANG	0,5	0,5	0,5	0,4	0,4	0,4	0,4	0,4
62	AUSRUESTUNGEN	0,3	0,3	0,3	0,3	0,3	0,3	0,3	0,3
63	BAUTEN	.	.	0,5	0,5	0,5	0,5	0,5	0,5
64	ERWERBSTAETIGE IM INLAND	.	.	.	.	.	.	.	.

1) VORLAEUFIGES ERGEBNIS.

FACHSERIE 18, REIHE S.9

GEWERBLICHE GAERTNEREI UND TIERHALTUNG, FORSTWIRTSCHAFT, FISCHEREI

LFD. NR.	GEGENSTAND DER NACHWEISUNG	1984 1)	1985 1)	1986 1)	1987	1988	1989	1990	1991
IN JEWEILIGEN PREISEN (MILL. DM)									
1	PRODUKTIONSWERT .....	7250	...	...					
2	VORLEISTUNGEN .....	3360	...	...					
3	BRUTTOWERTSCHOEPFUNG .....	3890	...	...					
4	ABSCHREIBUNGEN .....	640	...	...					
5	PRODUKTIONSSTEUERN ABZUEGLICH SUBVENTIONEN ..	60	...	...					
6	NETTOWERTSCHOEPFUNG .....	3190	...	...					
ENTSTANDENE BRUTTOEINKOMMEN AUS									
7	UNSELBSTAENDIGER ARBEIT .....	4340	...	...					
8	DAR.: BRUTTOLOHN- UND -GHALTSUMME .....	3530	...	...					
9	UNTERNEHMERTAETIGKEIT UND VERMOEGEN .....	-1150	...	...					
10	BRUTTOANLAGEINVESTITIONEN .....	490	470	...					
11	AUSRUESTUNGEN .....	430	410	...					
12	BAUTEN .....	60	60	...					
13	NETTOANLAGEINVESTITIONEN .....	-150	...	...					
14	NETTOANLAGEVERMOEGEN ZU WIEDERBESCHAFFUNGS-								
	PREISEN AM JAHRESANFANG .....	9780	9900	9830					
15	AUSRUESTUNGEN .....	3470	3510	3480					
16	BAUTEN .....	6310	6390	6350					
IN PREISEN VON 1980 (MILL. DM)									
17	BRUTTOWERTSCHOEPFUNG .....	4310	...	...					
18	BRUTTOANLAGEINVESTITIONEN .....	420	400	...					
19	AUSRUESTUNGEN .....	360	340	...					
20	BAUTEN .....	60	60	...					
21	BRUTTOANLAGEVERMOEGEN AM JAHRESANFANG .....	18970	18880	18760					
22	AUSRUESTUNGEN .....	5970	5960	5920					
23	BAUTEN .....	13000	12920	12840					
24	KAPITALSTOCK .....	18925	18520	...					
ERWERBSTAETIGKEIT (DURCHSCHNITT IN 1000)									
25	ERWERBSTAETIGE IM INLAND .....	130	...	...					
26	SELBSTAENDIGE UND MITHELLENDE FAMILIEN-								
	ANGEHOERIGE .....	29	...	...					
27	BESCHAEFTIGTE ARBEITNEHMER .....	101	...	...					
KENNZIFFERN									
28	IN % DES PRODUKTIONSWERTES								
29	VORLEISTUNGEN (VORLEISTUNGSQUOTE) .....	46.3	...	...					
	BRUTTOANLAGEINVESTITIONEN .....	6.8	...	...					
30	IN % DER BRUTTOWERTSCHOEPFUNG								
31	ABSCHREIBUNGEN .....	16.5	...	...					
32	PRODUKTIONSSTEUERN ABZUEGLICH SUBVENTIONEN	1.5	...	...					
33	NETTOWERTSCHOEPFUNG .....	82.0	...	...					
	BRUTTOANLAGEINVESTITIONEN .....	12.6	...	...					
34	IN % DER NETTOWERTSCHOEPFUNG								
35	EINKOMMEN AUS UNSELBSTAENDIGER ARBEIT (LOHNQUOTE) .....	136.1	...	...					
	UNTERNEHMERTAETIGKEIT UND VERMOEGEN .....	-36.1	...	...					
36	IN % DES KAPITALSTOCKS								
37	BRUTTOANLAGEINVESTITIONEN (IN PR. V. 1980)	2.2	2.1	...					
38	AUSRUESTUNGEN .....	1.9	1.8	...					
	BAUTEN .....	0.3	0.3	...					
39	KAPITALKOEFFIZIENT (VERHAELTNIS KAPITALSTOCK								
	ZU BRUTTOWERTSCHOEPFUNG IN PREISEN VON 1980)	4.4	...	...					
ANGABEN JE ERWERBSTAETIGEN (1000 DM)									
40	BRUTTOANLAGEINVESTITIONEN								
	IN JEWEILIGEN PREISEN .....	3.8	...	...					
41	IN PREISEN VON 1980 .....	3.2	...	...					
42	KAPITALSTOCK (KAPITALINTENSITAET) .....	145.6	...	...					
43	ANGABEN JE BESCHAEFT. ARBEITNEHMER (1000 DM)								
	EINKOMMEN AUS UNSELBSTAENDIGER ARBEIT .....	43.0	...	...					
1970 = 100									
44	BRUTTOWERTSCHOEPFUNG								
	IN JEWEILIGEN PREISEN .....	138	...	...					
45	IN PREISEN VON 1980 .....	99	...	...					
46	BRUTTOWERTSCHOEPFUNG IN PREISEN VON 1980 JE								
	ERWERBSTAETIGEN (ARBEITSPRODUKTIVITAET) ..	.	.	.					
47	NETTOWERTSCHOEPFUNG JE ERWERBSTAETIGEN .....	.	.	.					
48	LOHNKOSTEN JE PRODUKTEINHEIT .....	.	.	.					
49	BRUTTOWERTSCHOEPFUNG IN PREISEN VON 1980 ZU								
	KAPITALSTOCK (KAPITALPRODUKTIVITAET) .....	98	...	...					
ANTEIL AN DER SUMME ALLER WIRTSCHAFTSBEREICHE (IN %)									
50	PRODUKTIONSWERT .....	0.2	...	...					
51	BRUTTOWERTSCHOEPFUNG .....	0.2	...	...					
52	NETTOWERTSCHOEPFUNG .....	0.2	...	...					
ENTSTANDENE BRUTTOEINKOMMEN AUS									
53	UNSELBSTAENDIGER ARBEIT .....	0.5	...	...					
54	DAR.: BRUTTOLOHN- UND -GHALTSUMME .....	0.5	...	...					
55	UNTERNEHMERTAETIGKEIT UND VERMOEGEN .....	-0.2	...	...					
56	BRUTTOANLAGEINVESTITIONEN .....	0.1	0.1	...					
57	AUSRUESTUNGEN .....	0.3	0.3	...					
58	BAUTEN .....	0.0	0.0	...					
59	BRUTTOANLAGEVERMOEGEN IN PREISEN VON 1980								
	AM JAHRESANFANG .....	0.3	0.3	0.3					
60	AUSRUESTUNGEN .....	0.4	0.4	0.4					
61	BAUTEN .....	0.2	0.2	0.2					
62	ERWERBSTAETIGE IM INLAND .....	0.5	...	...					

1) VORLAEUFIGES ERGEBNIS.

FACHSERIE 18, REIHE S.9

## **Warenproduzierendes Gewerbe**

### Bruttowertschöpfung in Preisen von 1980

1960 = 100

— Alle Wirtschaftsbereiche (unbereinigt)  
 - - - Warenproduzierendes Gewerbe

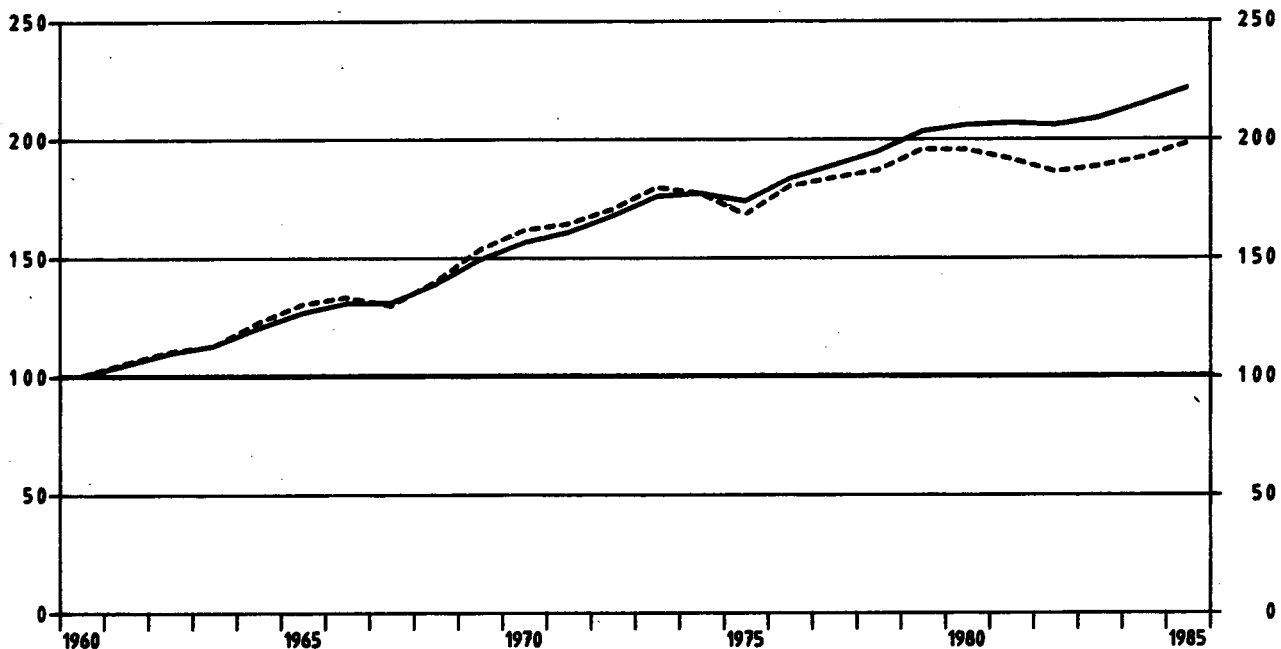

### Warenproduzierendes Gewerbe

Anteile an der Summe aller Wirtschaftsbereiche

▨ Bruttowertschöpfung in Preisen von 1980  
 ▤ Erwerbstätige im Inland  
 ▧ Kapitalstock (ohne Wohnungsbau und öff. Tiefbau)

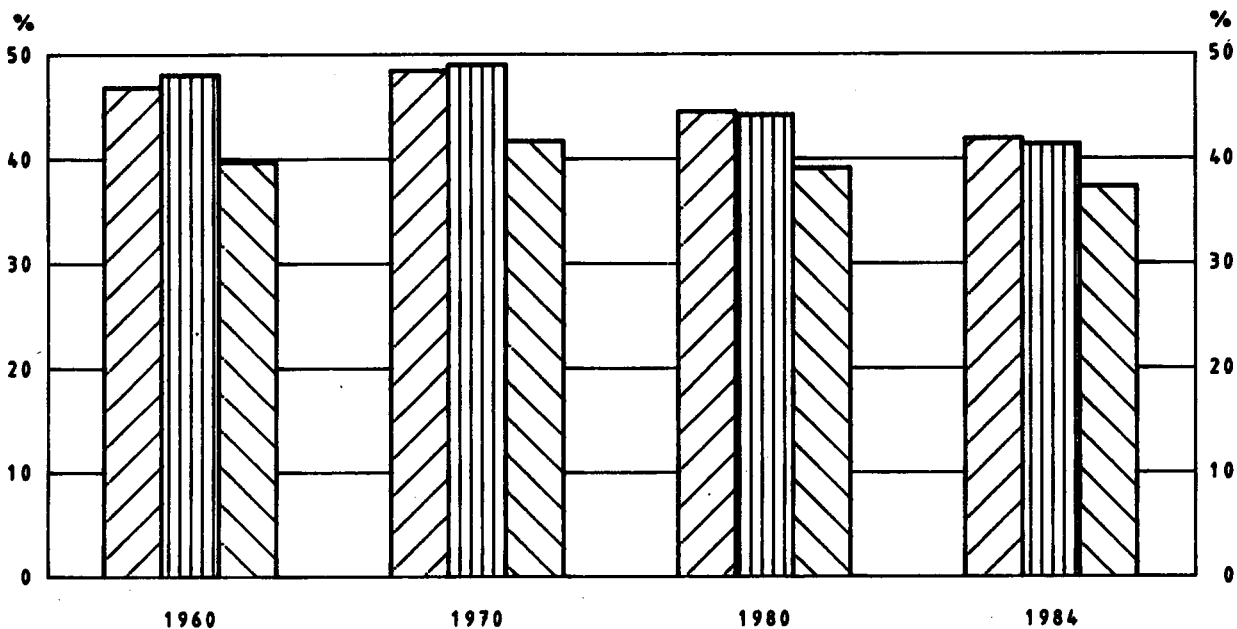

WARENPRODUZIERENDES GEWERBE

LFD. NR.	GEGENSTAND DER NACHWEISUNG	1960	1961	1962	1963	1964	1965	1966	1967
IN JEWEILIGEN PREISEN (MILL. DM)									
1	PRODUKTIONSWERT	388900	421800	451820	469680	519070	565550	587930	575570
2	VORLEISTUNGEN	228100	244430	259990	269570	295700	321920	333170	323370
3	BRUTTOWERTSCHOEPFUNG	160800	177370	191830	200110	223370	243630	254760	252200
4	ABSCHREIBUNGEN	10150	11840	13730	15470	17360	19490	21630	23080
5	PRODUKTIONSSTEUERN ABZUEGLICH SUBVENTIONEN	23320	25940	27870	29020	32150	34650	37300	38370
6	NETTOWERTSCHOEPFUNG	127330	139590	150230	155620	173860	189490	195830	190750
ENTSTANDENE BRUTTOEINKOMMEN AUS									
7	UNSELBSTAENDIGER ARBEIT	81670	92990	103470	108600	119190	132030	139870	134210
8	DAR.: BRUTTOLOHN- UND -GEHALTSUMME	70840	80700	89910	94470	104760	115630	122110	117430
9	UNTERNEHMERTAETIGKEIT UND VERMOEGEN	45660	46600	46760	47020	54670	57460	55960	56540
10	BRUTTOANLAGEINVESTITIONEN	24250	27860	29940	29700	33160	36230	36250	32870
11	AUSRUESTUNGEN	15910	18470	20680	20420	23090	25480	25370	23650
12	BAUTEN	8340	9390	9260	9280	10070	10750	10880	9220
13	NETTOANLAGEINVESTITIONEN	14100	16020	16210	14230	15800	16740	14620	9790
14	NETTOANLAGEVERMOEGEN ZU WIEDERBESCHAFFUNGS- PREISEN AM JAHRESANFANG	133030	153850	177270	201620	220660	246620	268670	288630
15	AUSRUESTUNGEN	72790	83380	94260	106360	115750	131020	142330	154510
16	BAUTEN	60240	70470	83010	95260	104910	115600	126340	134120
IN PREISEN VON 1980 (MILL. DM)									
17	BRUTTOWERTSCHOEPFUNG	323690	340880	356610	364000	396490	421290	431060	419330
18	BRUTTOANLAGEINVESTITIONEN	54770	59680	60480	58430	63100	66800	64900	58760
19	AUSRUESTUNGEN	32890	36630	39340	38350	42240	45170	43540	40080
20	BAUTEN	21880	23050	21140	20080	20860	21630	21360	18680
21	BRUTTOANLAGEVERMOEGEN AM JAHRESANFANG	490520	532590	578930	625290	668720	715540	764500	809890
22	AUSRUESTUNGEN	259650	281380	306270	333110	358130	385790	414880	440710
23	BAUTEN	230870	251200	272660	292180	310590	329750	349620	369180
24	KAPITALSTOCK	511555	555760	602110	647005	692130	740020	787195	828565
ERWERBSTAETIGKEIT (DURCHSCHNITT IN 1000)									
25	ERWERBSTAETIGE IM INLAND	12497	12805	12918	12927	12986	13158	13017	12249
26	SELBSTAENDIGE UND MITHELFENDE FAMILIEN- ANGEHOERIGE	988	960	922	908	870	852	841	826
27	BESCHAEFFTIGTE ARBEITNEHMER	11509	11845	11996	12019	12116	12306	12176	11422
KENNZIFFERN									
28	IN % DES PRODUKTIONSWERTES VORLEISTUNGEN (VORLEISTUNGSQUOTE)	58.7	57.9	57.5	57.4	57.0	56.9	56.7	56.2
29	BRUTTOANLAGEINVESTITIONEN	6.2	6.6	6.6	6.3	6.4	6.4	6.2	5.7
30	IN % DER BRUTTOWERTSCHOEPFUNG	6.3	6.7	7.2	7.7	7.8	8.0	8.5	9.2
31	ABSCHREIBUNGEN	14.5	14.6	14.5	14.5	14.4	14.2	14.6	15.2
32	PRODUKTIONSSTEUERN ABZUEGLICH SUBVENTIONEN	79.2	78.7	78.3	77.8	77.8	77.8	76.9	75.6
33	NETTOWERTSCHOEPFUNG	15.1	15.7	15.6	14.8	14.8	14.9	14.2	13.0
34	BRUTTOANLAGEINVESTITIONEN	15.1	15.7	15.6	14.8	14.8	14.9	14.2	13.0
IN % DER NETTOWERTSCHOEPFUNG									
34	EINKOMMEN AUS UNSELBSTAENDIGER ARBEIT (LOHNQUOTE)	64.1	66.6	66.9	69.8	68.6	69.7	71.4	70.4
35	UNTERNEHMERTAETIGKEIT UND VERMOEGEN	35.9	33.4	31.1	30.2	31.4	30.3	28.6	29.6
IN % DES KAPITALSTOCKS									
36	BRUTTOANLAGEINVESTITIONEN (IN PR. V. 1980)	10.7	10.7	10.0	9.0	9.1	9.0	8.2	7.1
37	AUSRUESTUNGEN	6.4	6.6	6.5	5.9	6.1	6.1	5.5	4.8
38	BAUTEN	4.3	4.1	3.5	3.1	3.0	2.9	2.7	2.3
39	KAPITALKOEFFIZIENT (VERHAELTNIS KAPITALSTOCK ZU BRUTTOWERTSCHOEPFUNG IN PREISEN VON 1980)	1.6	1.6	1.7	1.8	1.7	1.8	1.8	2.0
ANGABEN JE ERWERBSTAETIGEN (1000 DM)									
BRUTTOANLAGEINVESTITIONEN									
40	IN JEWEILIGEN PREISEN	1.9	2.2	2.3	2.3	2.6	2.8	2.8	2.7
41	IN PREISEN VON 1980	4.4	4.7	4.7	4.5	4.9	5.1	5.0	4.8
42	KAPITALSTOCK (KAPITALINTENSITAET)	40.9	43.4	46.6	50.1	53.3	56.2	60.5	67.6
ANGABEN JE BESCHAEFFT. ARBEITNEHMER (1000 DM)									
43	EINKOMMEN AUS UNSELBSTAENDIGER ARBEIT	7.1	7.9	8.6	9.0	9.8	10.7	11.5	11.7
1970 = 100									
BRUTTOWERTSCHOEPFUNG									
44	IN JEWEILIGEN PREISEN	48	53	57	60	67	73	76	76
45	IN PREISEN VON 1980	62	65	68	70	76	81	83	80
46	BRUTTOWERTSCHOEPFUNG IN PREISEN VON 1980 JE ERWERBSTAETIGEN (ARBEITSPRODUKTIVITAET)	64	66	69	70	76	80	82	85
47	NETTOWERTSCHOEPFUNG JE ERWERBSTAETIGEN	48	51	54	56	63	67	70	73
48	LOHNKOSTEN JE PRODUKTEINHEIT	66	71	76	78	79	82	85	84
49	BRUTTOWERTSCHOEPFUNG IN PREISEN VON 1980 ZU KAPITALSTOCK (KAPITALPRODUKTIVITAET)	116	113	109	103	105	104	101	93
ANTEIL AN DER SUMME ALLER WIRTSCHAFTSBEREICHE (IN %)									
50	PRODUKTIONSWERT	46.7	46.8	46.3	45.7	46.3	46.2	45.8	44.6
51	BRUTTOWERTSCHOEPFUNG	53.2	53.6	53.3	52.5	53.2	53.0	51.9	50.7
52	NETTOWERTSCHOEPFUNG	52.0	52.3	52.0	51.0	51.8	51.4	50.0	48.5
ENTSTANDENE BRUTTOEINKOMMEN AUS									
53	UNSELBSTAENDIGER ARBEIT	57.0	57.5	57.9	56.6	56.8	56.7	55.8	53.6
54	DAR.: BRUTTOLOHN- UND -GEHALTSUMME	57.4	57.9	58.2	57.0	57.3	57.2	56.3	54.2
55	UNTERNEHMERTAETIGKEIT UND VERMOEGEN	44.8	44.4	42.5	41.4	43.4	42.3	39.7	39.6
56	BRUTTOANLAGEINVESTITIONEN	32.6	33.0	31.9	30.1	29.4	29.9	28.9	28.5
57	AUSRUESTUNGEN	56.8	57.2	57.5	55.7	57.2	57.2	56.1	55.9
58	BAUTEN	18.0	18.0	16.0	15.0	13.9	14.0	13.6	12.6
BRUTTOANLAGEVERMOEGEN IN PREISEN VON 1980									
59	AM JAHRESANFANG	21.0	21.5	21.9	22.3	22.6	22.8	23.0	23.0
60	AUSRUESTUNGEN	56.1	56.5	56.9	57.2	57.4	57.6	57.7	57.7
61	BAUTEN	12.3	12.7	13.0	13.2	13.3	13.3	13.4	13.4
62	ERWERBSTAETIGE IM INLAND	47.9	48.5	48.7	48.6	48.8	49.2	48.8	47.5

1) VORLAUEFIGES ERGEBNIS.

FACHSERIE 18, REIHE 5.9

WARENPRODUZIERENDES GEBWERE

LFD. NR.	GEGENSTAND DER NACHWEISUNG	1965	1969	1970	1971	1972	1973	1974	1975
IN JEWEILIGEN PREISEN (MILL. DM)									
1	PRODUKTIONSWERT	605690	689520	790720	853230	913790	1022170	1138950	1136250
2	VORLEISTUNGEN	347730	399160	457000	491930	525960	591260	680000	681330
3	BRUTTOWERTSCHOEPFUNG	257960	290360	333720	361300	387830	430910	485950	454920
4	ABSCHREIBUNGEN	24300	24030	29870	33980	37130	40710	45690	50100
5	PRODUKTIONSSTEUERN ABZUEGLICH SUBVENTIONEN	21410	26820	26570	28290	32240	36990	37980	37350
6	NETTOWERTSCHOEPFUNG	212250	237510	277280	299030	318460	353210	372280	367470
ENTSTANDENE BRUTTOEINKOMMEN AUS									
7	UNSELBSTAENDIGER ARBEIT	145780	165290	199400	219770	238660	267550	287560	291280
8	DAR. BRUTTOLOHN- UND -GEHALTSUMME	127040	143830	172430	189430	204160	226960	242110	243200
9	UNTERNEHMERTAETIGKEIT UND VERMOEGEN	66470	72220	77880	79260	79800	85660	84720	76180
10	BRUTTOANLAGEINVESTITIONEN	32690	41860	53650	59620	58130	56260	54930	57130
11	AUSRUESTUNGEN	24790	31710	39510	43410	42440	40890	40370	42910
12	BAUTEN	7900	10170	14140	16210	15690	15370	14560	14220
13	NETTOANLAGEINVESTITIONEN	8390	16850	23780	26640	21000	18850	9240	7030
14	NETTOANLAGEVERMOEGEN ZU WIEDERBESCHAFFUNGS- PREISEN AM JAHRESANFANG	289720	299040	341650	392900	436030	470190	513830	564970
15	AUSRUESTUNGEN	156920	161240	179870	205480	226660	244050	265800	299530
16	BAUTEN	132800	137800	161780	187420	209370	226140	248030	265440
IN PREISEN VON 1980 (MILL. DM)									
17	BRUTTOWERTSCHOEPFUNG	451960	495720	522430	531290	551110	580770	571870	543070
18	BRUTTOANLAGEINVESTITIONEN	59020	73120	86410	90230	85390	79250	71330	69590
19	AUSRUESTUNGEN	42790	53390	62570	64950	61990	57390	52180	50930
20	BAUTEN	16230	19730	23840	25280	23360	21860	19150	18660
21	BRUTTOANLAGEVERMOEGEN AM JAHRESANFANG	847240	882690	929790	988090	1048340	1101670	1146250	1181920
22	AUSRUESTUNGEN	461250	482430	511810	548390	585590	617910	643820	662300
23	BAUTEN	385990	400260	417980	439700	462750	483760	503130	519620
24	KAPITALSTOCK	864965	906240	958940	1018215	1075003	1124308	1164433	1197208
ERWERBSTAETIGKEIT (DURCHSCHNITT IN 1000)									
25	ERWERBSTAETIGE IM INLAND	12320	12727	12987	12937	12696	12723	12311	11610
26	SELBSTAENDIGE UND MITHELFFENDE FAMILIEN- ANGEHÖRIGE	812	787	763	736	731	717	702	671
27	BESCHAEFTIGTE ARBEITNEHMER	11508	11940	12224	12201	11965	12006	11609	10939
KENNZIFFERN									
28	IN % DES PRODUKTIONSWERTES								
29	VORLEISTUNGEN (VORLEISTUNGSQUOTE)	57.4	57.9	57.8	57.7	57.6	57.5	59.9	60.0
29	BRUTTOANLAGEINVESTITIONEN	5.4	6.1	6.8	7.0	6.4	5.5	4.6	5.0
IN % DER BRUTTOWERTSCHOEPFUNG									
30	ABSCHREIBUNGEN	9.4	9.0	9.0	9.4	9.6	9.4	10.0	11.0
31	PRODUKTIONSSTEUERN ABZUEGLICH SUBVENTIONEN	8.3	9.2	8.0	7.8	8.3	8.6	8.3	8.2
32	NETTOWERTSCHOEPFUNG	82.3	81.8	83.1	82.8	82.1	82.0	81.6	80.8
33	BRUTTOANLAGEINVESTITIONEN	12.7	14.4	16.1	16.5	15.0	13.1	12.0	12.6
IN % DER NETTOWERTSCHOEPFUNG									
34	EINKOMMEN AUS UNSELBSTAENDIGER ARBEIT (LOHNQUOTE)	68.7	69.6	71.9	73.5	74.9	75.7	77.2	79.3
35	UNTERNEHMERTAETIGKEIT UND VERMOEGEN	31.3	30.4	28.1	26.5	25.1	24.3	22.8	20.7
IN % DES KAPITALSTOCKS									
36	BRUTTOANLAGEINVESTITIONEN (IN PR. V. 1980)	6.8	8.1	9.0	8.9	7.9	7.0	6.1	5.8
37	AUSRUESTUNGEN	4.9	5.9	6.5	6.4	5.8	5.1	4.5	4.3
38	BAUTEN	1.9	2.2	2.5	2.5	2.2	1.9	1.6	1.6
39	KAPITALKOEFFIZIENT (VERHAELTNIS KAPITALSTOCK ZU BRUTTOWERTSCHOEPFUNG IN PREISEN VON 1980)	1.9	1.8	1.8	1.9	2.0	1.9	2.0	2.2
ANGABEN JE ERWERBSTAETIGEN (1000 DM)									
BRUTTOANLAGEINVESTITIONEN									
40	IN JEWEILIGEN PREISEN	2.7	3.3	4.1	4.6	4.6	4.4	4.5	4.9
41	IN PREISEN VON 1980	4.8	5.7	6.7	7.0	6.7	6.2	5.8	6.0
42	KAPITALSTOCK (KAPITALINTENSITAET)	70.2	71.2	73.8	78.7	84.7	88.4	94.6	103.1
ANGABEN JE BESCHAEFT. ARBEITNEHMER (1000 DM)									
EINKOMMEN AUS UNSELBSTAENDIGER ARBEIT									
43		12.7	13.8	16.3	18.0	19.9	22.3	24.8	26.6
1970 + 100									
44	BRUTTOWERTSCHOEPFUNG	77	87	100	108	116	129	137	136
45	IN JEWEILIGEN PREISEN	87	95	100	102	105	111	109	104
46	BRUTTOWERTSCHOEPFUNG IN PREISEN VON 1980 JE ERWERBSTAETIGEN (ARBEITSPRODUKTIVITAET)	91	97	100	102	108	113	115	116
47	NETTOWERTSCHOEPFUNG JE ERWERBSTAETIGEN	81	87	100	108	117	130	142	148
48	LOHNKOSTEN JE PRODUKTEINHEIT	85	87	100	108	113	121	132	141
49	BRUTTOWERTSCHOEPFUNG IN PREISEN VON 1980 ZU KAPITALSTOCK (KAPITALPRODUKTIVITAET)	96	100	100	96	94	95	90	83
ANTEIL AN DER SUMME ALLER WIRTSCHAFTSBEREICHE (IN %)									
50	PRODUKTIONSWERT	45.4	45.7	46.4	45.6	45.0	44.8	44.7	43.3
51	BRUTTOWERTSCHOEPFUNG	50.7	51.1	51.7	50.3	49.1	48.8	47.7	45.7
52	NETTOWERTSCHOEPFUNG	49.3	49.7	50.6	49.2	47.7	47.3	46.2	43.9
ENTSTANDENE BRUTTOEINKOMMEN AUS									
53	UNSELBSTAENDIGER ARBEIT	54.2	54.6	55.5	53.9	53.1	52.5	51.2	49.7
54	DAR. BRUTTOLOHN- UND -GEHALTSUMME	54.9	55.4	56.2	54.6	53.8	53.1	51.7	50.2
55	UNTERNEHMERTAETIGKEIT UND VERMOEGEN	41.1	41.3	41.3	39.6	36.5	36.0	34.7	30.2
56	BRUTTOANLAGEINVESTITIONEN	27.1	29.8	30.8	30.0	27.4	25.4	25.4	26.9
57	AUSRUESTUNGEN	55.7	57.3	58.2	57.9	56.3	52.5	53.4	52.7
58	BAUTEN	10.4	11.9	13.3	13.1	11.5	10.7	10.4	10.8
BRUTTOANLAGEVERMOEGEN IN PREISEN VON 1980									
59	AM JAHRESANFANG	23.0	22.9	23.0	23.3	23.5	23.5	23.3	23.1
60	AUSRUESTUNGEN	57.7	57.7	57.8	58.0	58.1	58.1	57.7	57.4
61	BAUTEN	13.4	13.3	13.2	13.3	13.4	13.3	13.2	13.1
62	ERWERBSTAETIGE IM INLAND	47.7	48.5	48.9	48.4	47.6	47.4	46.5	45.1

1) VORLAEJIGES ERGEBNIS.

FACHSERIE 18, REIHE S.9

WARENPRODUZIERENDES GEWERBE

LFD. NR.	GEGENSTAND DER NACHWEISUNG	1976	1977	1978	1979	1980	1981	1982	1983
IN JEWEILIGEN PREISEN (MILL. DM)									
1	PRODUKTIONSWERT	1261650	1314680	1373710	1525350	1651750	1725180	1756220	1802080
2	VORLEISTUNGEN	761050	784840	812080	917610	1019520	1083590	1099240	1117020
3	BRUTTOWERTSCHOEPFUNG	500600	529840	561630	607740	632230	641590	656980	685060
4	ABSCHREIBUNGEN	52940	55490	58330	61480	66050	70130	73550	76520
5	PRODUKTIONSSTEUERN ABZUEGLICH SUBVENTIONEN	40520	42850	44070	46330	45070	45170	45790	46080
6	NETTOWERTSCHOEPFUNG	407140	431500	459230	499930	521110	526290	537640	562460
ENTSTANDENE BRUTTOEINKOMMEN AUS									
7	UNSELBSTAENDIGER ARBEIT	314630	336670	358500	387280	419090	432150	436050	439540
8	DAR.: BRUTTOLOHN- UND -GEHALTSUMME	260280	278900	296090	317930	343110	352980	356420	356420
9	UNTERNEHMERTAEITIGKEIT UND VERMOEGEN	92510	94830	100730	112650	102020	94140	101590	122920
10	BRUTTOANLAGEINVESTITIONEN	60490	63060	66700	75260	84920	84400	83280	85880
11	AUSRUESTUNGEN	45820	47170	50550	56230	62090	62420	62940	66460
12	BAUTEN	14670	15890	16150	19030	22830	21980	20340	19420
13	NETTOANLAGEINVESTITIONEN	7550	7570	8370	13780	18870	14270	9730	9360
14	NETTOANLAGEVERMOEGEN ZU WIEDERBESCHAFFUNGS- PREISEN AM JAHRESANFANG	592270	616630	641780	676590	732250	790380	837310	856400
15	AUSRUESTUNGEN	319310	330600	341240	351710	369670	389910	421820	437370
16	BAUTEN	272960	286030	300540	324880	362580	396470	415490	419030
IN PREISEN VON 1980 (MILL. DM)									
17	BRUTTOWERTSCHOEPFUNG	582070	593750	604020	632570	632230	619160	601960	609430
18	BRUTTOANLAGEINVESTITIONEN	70790	71930	73370	79590	84920	80600	76490	77130
19	AUSRUESTUNGEN	52040	52130	54320	58550	62090	59450	57030	58470
20	BAUTEN	18750	19900	19050	20740	22830	21150	19460	18660
21	BRUTTOANLAGEVERMOEGEN AM JAHRESANFANG	1212500	1241650	1268900	1294620	1324320	1357310	1384140	1408040
22	AUSRUESTUNGEN	677060	690550	701570	712280	725680	740690	751710	759130
23	BAUTEN	535440	551100	567330	582340	598640	616620	632430	649910
24	KAPITALSTOCK	1227073	1255273	1281758	1309468	1340813	1370723	1394588	1414748
ERWERBSTAETIGKEIT (DURCHSCHNITT IN 1000)									
25	ERWERBSTAETIGE IM INLAND	11396	11362	11386	11506	11586	11328	10919	10541
26	SELBSTAENDIGE UND MITHELFFENDE FAMILIEN- ANGEHOERIGE	649	644	627	629	620	605	605	596
27	BESCHAEFTE ARBEITNEHMER	10747	10718	10759	10877	10966	10723	10314	9945
KENNZIFFERN									
28	IN % DES PRODUKTIONSWERTES VORLEISTUNGEN (VORLEISTUNGSQUOTE)	60.3	59.7	59.1	60.2	61.7	62.8	62.6	62.0
29	BRUTTOANLAGEINVESTITIONEN	4.8	4.8	4.9	4.9	5.1	4.9	4.7	4.8
30	IN % DER BRUTTOWERTSCHOEPFUNG ABSCHREIBUNGEN	10.6	10.5	10.4	10.1	10.4	10.6	11.2	11.2
31	PRODUKTIONSSTEUERN ABZUEGLICH SUBVENTIONEN	8.1	8.1	7.8	7.6	7.1	7.0	7.0	6.7
32	NETTOWERTSCHOEPFUNG	81.3	81.4	81.8	82.3	82.4	82.0	81.8	82.1
33	BRUTTOANLAGEINVESTITIONEN	12.1	11.9	11.9	12.4	13.4	13.2	12.7	12.5
34	IN % DER NETTOWERTSCHOEPFUNG EINKOMMEN AUS UNSELBSTAENDIGER ARBEIT (LOHNQUOTE)	77.3	78.0	78.1	77.5	80.4	82.1	81.1	78.1
35	UNTERNEHMERTAEITIGKEIT UND VERMOEGEN	22.7	22.0	21.9	22.5	19.6	17.9	18.9	21.9
36	IN % DES KAPITALSTOCKS BRUTTOANLAGEINVESTITIONEN (IN PR. V. 1980)	5.8	5.7	5.7	6.1	6.3	5.9	5.5	5.5
37	AUSRUESTUNGEN	4.2	4.2	4.2	4.5	4.6	4.3	4.1	4.1
38	BAUTEN	1.5	1.6	1.5	1.6	1.7	1.5	1.4	1.3
39	KAPITALKOEFFIZIENT (VERHAELTNIS KAPITALSTOCK ZU BRUTTOWERTSCHOEPFUNG IN PREISEN VON 1980)	2.1	2.1	2.1	2.1	2.1	2.2	2.3	2.3
40	ANGABEN JE ERWERBSTAETIGEN (1000 DM) BRUTTOANLAGEINVESTITIONEN	5.3	5.6	5.9	6.5	7.3	7.5	7.6	8.1
41	IN PREISEN VON 1980	6.2	6.3	6.4	6.9	7.3	7.1	7.0	7.3
42	KAPITALSTOCK (KAPITALINTENSITAET)	107.7	110.5	112.6	113.8	115.7	121.0	127.7	134.2
43	ANGABEN JE BESCHAEFTE ARBEITNEHMER (1000 DM) EINKOMMEN AUS UNSELBSTAENDIGER ARBEIT	29.3	31.4	33.3	35.6	38.2	40.3	42.3	44.2
44	1970 = 100 BRUTTOWERTSCHOEPFUNG IN JEWEILIGEN PREISEN	150	159	168	182	185	192	197	205
45	IN PREISEN VON 1980	111	114	116	121	121	119	116	117
46	BRUTTOWERTSCHOEPFUNG IN PREISEN VON 1980 JE ERWERBSTAETIGEN (ARBEITSPRODUKTIVITAET)	127	130	132	137	136	136	137	144
47	NETTOWERTSCHOEPFUNG JE ERWERBSTAETIGEN	167	178	189	204	211	218	231	250
48	LOHNKOSTEN JE PRODUKTEINHEIT	142	149	156	160	174	183	190	189
49	BRUTTOWERTSCHOEPFUNG IN PREISEN VON 1980 ZU KAPITALSTOCK (KAPITALPRODUKTIVITAET)	87	87	86	89	87	83	79	79
ANTEIL AN DER SUMME ALLER WIRTSCHAFTSBEREICHE (IN %)									
50	PRODUKTIONSWERT	43.6	43.0	42.4	43.1	43.2	42.8	42.3	41.9
51	BRUTTOWERTSCHOEPFUNG	46.0	45.6	45.2	45.3	44.4	43.1	42.2	42.0
52	NETTOWERTSCHOEPFUNG	44.4	44.1	43.8	44.1	43.6	42.2	41.4	41.3
53	ENTSTANDENE BRUTTOEINKOMMEN AUS UNSELBSTAENDIGER ARBEIT	49.9	49.9	49.8	49.9	49.7	49.0	48.4	47.9
54	DAR.: BRUTTOLOHN- UND -GEHALTSUMME	50.3	50.3	50.1	50.0	49.8	49.2	48.6	47.9
55	UNTERNEHMERTAEITIGKEIT UND VERMOEGEN	32.3	31.2	30.6	31.6	28.9	25.8	25.6	27.7
56	BRUTTOANLAGEINVESTITIONEN	26.4	25.7	24.8	24.5	25.0	24.8	25.1	24.6
57	AUSRUESTUNGEN	51.4	47.9	46.3	46.0	47.4	47.0	48.6	47.3
58	BAUTEN	10.5	10.8	10.1	10.3	11.0	10.6	10.1	9.3
59	BRUTTOANLAGEVERMOEGEN IN PREISEN VON 1980 AM JAHRESANFANG	23.0	22.8	22.5	22.2	22.0	21.8	21.5	21.3
60	AUSRUESTUNGEN	57.0	56.5	55.6	54.7	53.6	52.8	52.1	51.5
61	BAUTEN	13.1	13.0	13.0	12.9	12.8	12.8	12.7	12.6
62	ERWERBSTAETIGE IM INLAND	44.6	44.6	44.4	44.3	44.1	43.4	42.6	41.7

1) VORLAEUFIGES ERGEBNIS.

FACHSERIE 18, REIHE S.9

WARENPRODUZIERENDES GEWERBE

LFD. NR.	GEGENSTAND DER NACHWEISUNG	1984 1)	1985 1)	1986 1)	1987	1988	1989	1990	1991
IN JEWILIGEN PREISEN (MILL. DM)									
1	PRODUKTIONSWERT .....	1912610	2024680	...					
2	VORLEISTUNGEN .....	1202400	1269090	...					
3	BRUTTOWERTSCHOEPFUNG .....	710210	755590	...					
4	ABSCHREIBUNGEN .....	78570	...	...					
5	PRODUKTIONSSTEUERN ABZUEGLICH SUBVENTIONEN .....	46870	...	...					
6	NETTOWERTSCHOEPFUNG .....	584770	...	...					
ENTSTANDENE BRUTTOEINKOMMEN AUS									
7	UNSELBSTAENDIGER ARBEIT .....	454840	470510	...					
8	DAR.: BRUTTOLOHN- UND -GEHALTSUMME .....	366880	378830	...					
9	UNTERNEHMERTAETIGKEIT UND VERMOEGEN .....	129930	...	...					
10	BRUTTOANLAGEINVESTITIONEN .....	86800	...	...					
11	AUSRUESTUNGEN .....	66340	...	...					
12	BAUTEN .....	20260	...	...					
13	NETTOANLAGEINVESTITIONEN .....	8230	...	...					
14	NETTOANLAGEVERMOEGEN ZU WIEDERBESCHAFFUNGS- PREISEN AM JAHRESANFANG .....	879790	902170	...					
15	AUSRUESTUNGEN .....	453340	466720	...					
16	BAUTEN .....	426450	435450	...					
IN PREISEN VON 1980 (MILL. DM)									
17	BRUTTOWERTSCHOEPFUNG .....	621580	640810	...					
18	BRUTTOANLAGEINVESTITIONEN .....	76500	...	...					
19	AUSRUESTUNGEN .....	57410	...	...					
20	BAUTEN .....	19090	...	...					
21	BRUTTOANLAGEVERMOEGEN AM JAHRESANFANG .....	1424460	1441450	...					
22	AUSRUESTUNGEN .....	766770	772270	...					
23	BAUTEN .....	657690	669180	...					
24	KAPITALSTOCK .....	1432953	...	...					
ERWERBSTAETIGKEIT (DURCHSCHNITT IN 1000)									
25	ERWERBSTAETIGE IM INLAND .....	10449	10440	...					
26	SELBSTAENDIGE UND MITHELLENDE FAMILIEN- ANGEHOERIGE .....	589	585	...					
27	BESCHAEFTIGTE ARBEITNEHMER .....	9860	9856	...					
KENNZIFFERN									
28	IN % DES PRODUKTIONSWERTES VORLEISTUNGEN (VORLEISTUNGSQUOTE) .....	62.9	62.7	...					
29	BRUTTOANLAGEINVESTITIONEN .....	4.5	...	...					
IN % DER BRUTTOWERTSCHOEPFUNG									
30	ABSCHREIBUNGEN .....	11.1	...	...					
31	PRODUKTIONSSTEUERN ABZUEGLICH SUBVENTIONEN .....	6.6	...	...					
32	NETTOWERTSCHOEPFUNG .....	82.3	...	...					
33	BRUTTOANLAGEINVESTITIONEN .....	12.2	...	...					
IN % DER NETTOWERTSCHOEPFUNG									
34	EINKOMMEN AUS UNSELBSTAENDIGER ARBEIT (LOHNQUOTE) .....	77.8	...	...					
35	UNTERNEHMERTAETIGKEIT UND VERMOEGEN .....	22.2	...	...					
IN % DES KAPITALSTOCKS									
36	BRUTTOANLAGEINVESTITIONEN (IN PR. V. 1980) .....	5.3	...	...					
37	AUSRUESTUNGEN .....	4.0	...	...					
38	BAUTEN .....	1.3	...	...					
39	KAPITALKOEFFIZIENT (VERHAELTNIS KAPITALSTOCK ZU BRUTTOWERTSCHOEPFUNG IN PREISEN VON 1980) .....	2.3	...	...					
ANGABEN JE ERWERBSTAETIGEN (1000 DM)									
BRUTTOANLAGEINVESTITIONEN									
40	IN JEWILIGEN PREISEN .....	3.3	...	...					
41	IN PREISEN VON 1980 .....	7.3	...	...					
42	KAPITALSTOCK (KAPITALINTENSITAET) .....	137.1	...	...					
ANGABEN JE BESCHAEFT. ARBEITNEHMER (1000 DM)									
43	EINKOMMEN AUS UNSELBSTAENDIGER ARBEIT .....	46.1	47.7	...					
1970 = 100									
BRUTTOWERTSCHOEPFUNG									
44	IN JEWILIGEN PREISEN .....	213	226	...					
45	IN PREISEN VON 1980 .....	119	123	...					
46	BRUTTOWERTSCHOEPFUNG IN PREISEN VON 1980 JE ERWERBSTAETIGEN (ARBEITSPRODUKTIVITAET) .....	148	153	...					
47	NETTOWERTSCHOEPFUNG JE ERWERBSTAETIGEN .....	262	...	...					
48	LOHNKOSTEN JE PRODUKTEINHEIT .....	192	192	...					
49	BRUTTOWERTSCHOEPFUNG IN PREISEN VON 1980 ZU KAPITALSTOCK (KAPITALPRODUKTIVITAET) .....	80	...	...					
ANTEIL AN DER SUMME ALLER WIRTSCHAFTSBEREICHE (IN %)									
50	PRODUKTIONSWERT .....	41.9	42.4	...					
51	BRUTTOWERTSCHOEPFUNG .....	41.6	42.2	...					
52	NETTOWERTSCHOEPFUNG .....	41.0	...	...					
ENTSTANDENE BRUTTOEINKOMMEN AUS									
53	UNSELBSTAENDIGER ARBEIT .....	47.8	47.7	...					
54	DAR.: BRUTTOLOHN- UND -GEHALTSUMME .....	47.9	47.7	...					
55	UNTERNEHMERTAETIGKEIT UND VERMOEGEN .....	27.3	...	...					
56	BRUTTOANLAGEINVESTITIONEN .....	24.1	...	...					
57	AUSRUESTUNGEN .....	46.5	...	...					
58	BAUTEN .....	9.3	...	...					
BRUTTOANLAGEVERMOEGEN IN PREISEN VON 1980									
59	AM JAHRESANFANG .....	21.0	20.7	...					
60	AUSRUESTUNGEN .....	50.9	50.3	...					
61	BAUTEN .....	12.4	12.3	...					
62	ERWERBSTAETIGE IM INLAND .....	41.3	41.0	...					

1) VORLAUEFIGES ERGEBNIS.

FACHSERIE 18, REIHE S.9



**Energie- und Wasserversorgung, Bergbau**

### Bruttowertschöpfung in Preisen von 1980

1960 = 100

- Alle Wirtschaftsbereiche (unbereinigt)
- - - Energie- und Wasserversorgung, Bergbau

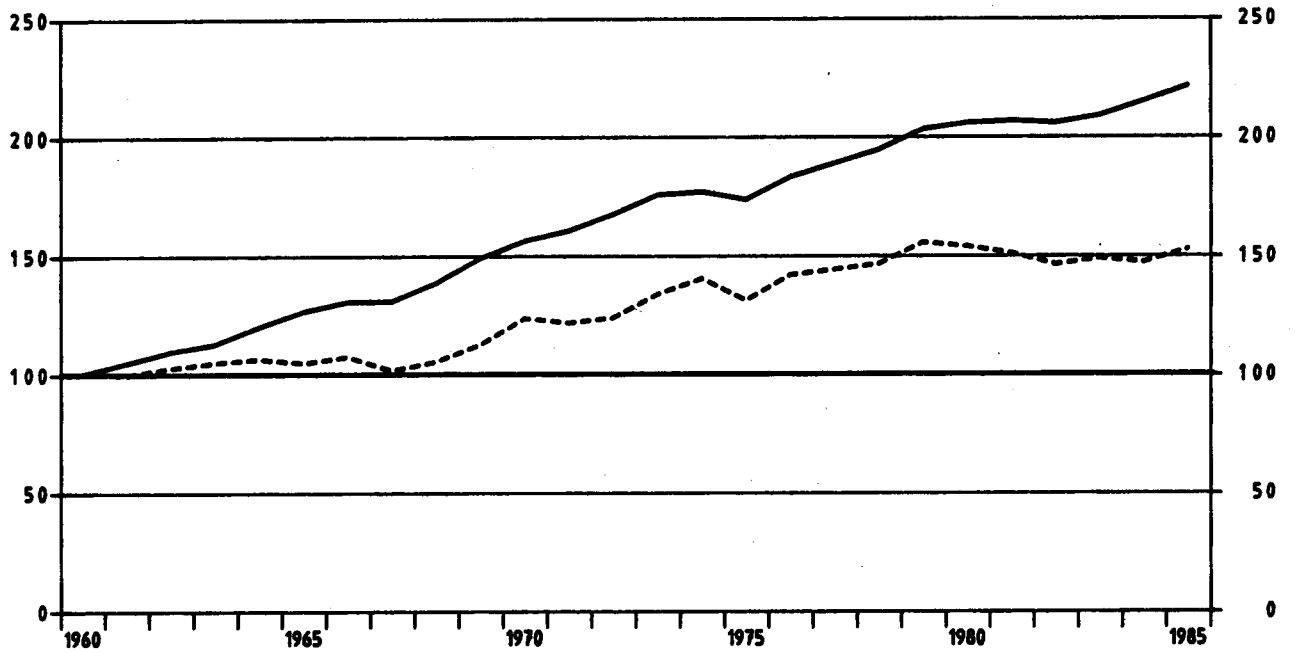

### Energie- und Wasserversorgung, Bergbau

Anteile an der Summe aller Wirtschaftsbereiche

- Bruttowertschöpfung in Preisen von 1980
- Erwerbstätige im Inland
- Kapitalstock (ohne Wohnungsbau und öff. Tiefbau)

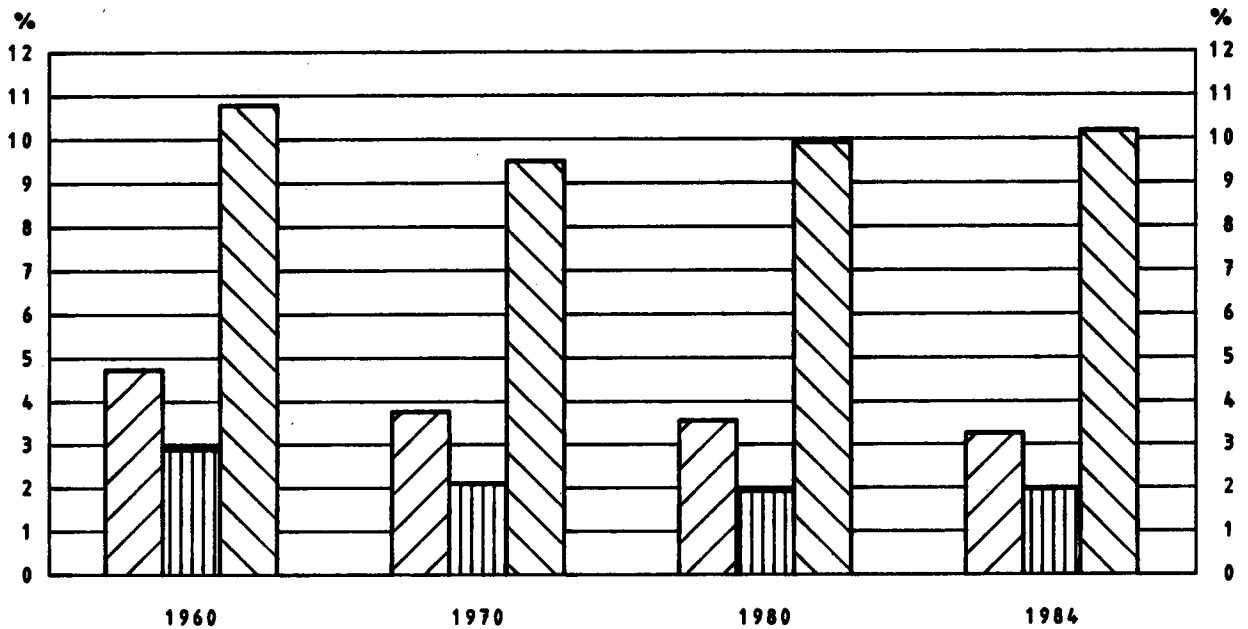

## ENERGIE- UND WASSERVERSORGUNG, BERGBAU

LFD. NR.	GEGENSTAND DER NACHWEISUNG	1960	1961	1962	1963	1964	1965	1966	1967
IN JEWEILIGEN PREISEN (MILL. DM)									
1	PRODUKTIONSWERT .....	29260	29920	31370	32990	34670	35820	37230	37140
2	VORLEISTUNGEN .....	13610	14220	15130	16180	16940	17520	18290	18350
3	BRUTTOWERTSCHOEPFUNG .....	15650	15700	16240	16810	17730	18300	18940	18790
4	ABSCHREIBUNGEN .....	2440	2680	2940	3130	3340	3580	3790	3880
5	PRODUKTIONSSTEUERN ABZUEGLICH SUBVENTIONEN ..	1160	1220	1240	1270	1020	970	1150	950
6	NETTOWERTSCHOEPFUNG .....	12050	11800	12060	12410	13370	13750	14000	13960
ENTSTANDENE BRUTTOEINKOMMEN AUS									
7	UNSELBSTAENDIGER ARBEIT .....	6990	7440	7850	7990	8020	8830	9000	8700
8	DAR.: BRUTTOLOHN- UND -GEHALTSUMME .....	5500	5860	6220	6330	6610	7290	7440	7160
9	UNTERNEHMERTAETIGKEIT UND VERMOEGEN .....	5060	4360	4210	4420	5350	4920	5000	5260
10	BRUTTOANLAGEINVESTITIONEN .....	4810	5210	6200	6100	6940	7100	6710	7260
11	AUSRUESTUNGEN .....	2640	2860	3400	3300	3730	3650	3340	3650
12	BAUTEN .....	2170	2350	2800	2800	3210	3450	3370	3610
13	NETTOANLAGEINVESTITIONEN .....	2370	2530	3260	2970	3600	3520	2920	3380
14	NETTOANLAGEVERMOEGEN ZU WIEDERBESCHAFFUNGS- PREISEN AM JAHRESANFANG .....	38110	42340	47030	52530	56640	61930	66440	70150
15	AUSRUESTUNGEN .....	17250	18800	20140	21920	23100	25290	26830	27980
16	BAUTEN .....	20860	23540	26890	30610	33540	36640	39610	42170
IN PREISEN VON 1980 (MILL. DM)									
17	BRUTTOWERTSCHOEPFUNG .....	32660	32530	33490	34220	34720	34170	35060	33140
18	BRUTTOANLAGEINVESTITIONEN .....	10560	10850	12250	11790	12950	13010	12060	13180
19	AUSRUESTUNGEN .....	5490	5700	6480	6220	6840	6520	5840	6260
20	BAUTEN .....	5070	5150	5770	5570	6110	6490	6220	6920
21	BRUTTOANLAGEVERMOEGEN AM JAHRESANFANG .....	133370	140790	148320	157020	164900	173620	182160	189600
22	AUSRUESTUNGEN .....	64470	67350	70310	73870	76860	80180	82950	84890
23	BAUTEN .....	68900	73440	78010	83150	88040	93440	99210	104710
24	KAPITALSTOCK .....	137080	144555	152670	160960	169260	177890	185880	193830
ERWERBSTAETIGKEIT (DURCHSCHNITT IN 1000)									
25	ERWERBSTAETIGE IM INLAND .....	747	722	698	665	654	645	628	582
26	SELBSTAENDIGE UND MITHELFFENDE FAMILIEN- ANGEHOERIGE .....	1	1	1	1	1	1	1	1
27	BESCHAEFFTE ARBEITNEHMER .....	746	721	697	664	653	644	627	581
KENNZIFFERN									
28	IN % DES PRODUKTIONSWERTES VORLEISTUNGEN (VORLEISTUNGSQUOTE) .....	46.5	47.5	48.2	49.0	48.9	48.9	49.1	48.4
29	BRUTTOANLAGEINVESTITIONEN .....	16.4	17.4	19.8	18.5	20.0	19.8	18.0	19.5
30	IN % DER BRUTTOWERTSCHOEPFUNG ABSCHREIBUNGEN .....	15.6	17.1	18.1	18.6	18.8	19.6	20.0	20.6
31	PRODUKTIONSSTEUERN ABZUEGLICH SUBVENTIONEN ..	7.4	7.8	7.6	7.6	5.8	5.3	6.1	5.1
32	NETTOWERTSCHOEPFUNG .....	77.0	75.2	74.3	73.8	75.4	75.1	73.9	74.3
33	BRUTTOANLAGEINVESTITIONEN .....	30.7	33.2	38.2	36.3	39.1	38.8	35.4	38.6
34	IN % DER NETTOWERTSCHOEPFUNG EINKOMMEN AUS UNSELBSTAENDIGER ARBEIT (LOHNQUOTE) .....	58.0	63.1	65.1	64.4	60.0	64.2	64.3	62.3
35	UNTERNEHMERTAETIGKEIT UND VERMOEGEN .....	42.0	36.9	34.9	35.6	40.0	35.8	35.7	37.7
36	IN % DES KAPITALSTOCKS BRUTTOANLAGEINVESTITIONEN (IN PR. V. 1980)	7.7	7.5	8.0	7.3	7.7	7.3	6.5	6.8
37	AUSRUESTUNGEN .....	4.0	3.9	4.2	3.9	4.0	3.7	3.1	3.2
38	BAUTEN .....	3.7	3.6	3.8	3.5	3.6	3.6	3.3	3.6
39	KAPITALKOEFFIZIENT (VERHAELTNIS KAPITALSTOCK ZU BRUTTOWERTSCHOEPFUNG IN PREISEN VON 1980)	4.2	4.4	4.6	4.7	4.9	5.2	5.3	5.8
ANGABEN JE ERWERBSTAETIGEN (1000 DM)									
40	BRUTTOANLAGEINVESTITIONEN IN JEWEILIGEN PREISEN .....	6.4	7.2	8.9	9.2	10.6	11.0	10.7	12.5
41	IN PREISEN VON 1980 .....	14.1	15.0	17.6	17.7	19.8	20.2	19.2	22.6
42	KAPITALSTOCK (KAPITALINTENSITAET) .....	183.5	200.2	218.7	242.0	258.8	275.8	296.0	333.0
43	ANGABEN JE BESCHAEFFT. ARBEITNEHMER (1000 DM) EINKOMMEN AUS UNSELBSTAENDIGER ARBEIT .....	9.4	10.3	11.3	12.0	12.3	13.7	14.4	15.0
1970 * 100									
44	BRUTTOWERTSCHOEPFUNG IN JEWEILIGEN PREISEN .....	69	69	71	74	78	81	83	83
45	IN PREISEN VON 1980 .....	81	81	83	85	86	85	87	82
46	BRUTTOWERTSCHOEPFUNG IN PREISEN VON 1980 JE ERWERBSTAETIGEN (ARBEITSPRODUKTIVITAET) ..	60	62	66	70	72	72	76	78
47	NETTOWERTSCHOEPFUNG JE ERWERBSTAETIGEN .....	51	52	55	59	65	67	70	76
48	LOHNKOSTEN JE PRODUKTEINHEIT .....	77	82	84	84	83	93	92	94
49	BRUTTOWERTSCHOEPFUNG IN PREISEN VON 1980 ZU KAPITALSTOCK (KAPITALPRODUKTIVITAET) .....	128	121	117	114	110	103	101	92
ANTEIL AN DER SUMME ALLER WIRTSCHAFTSBEREICHE (IN %)									
50	PRODUKTIONSWERT .....	3.5	3.3	3.2	3.2	3.1	2.9	2.9	2.9
51	BRUTTOWERTSCHOEPFUNG .....	5.2	4.7	4.5	4.4	4.2	4.0	3.9	3.8
52	NETTOWERTSCHOEPFUNG .....	4.9	4.4	4.2	4.1	4.0	3.7	3.6	3.6
ENTSTANDENE BRUTTOEINKOMMEN AUS									
53	UNSELBSTAENDIGER ARBEIT .....	4.8	4.6	4.4	4.2	3.8	3.8	3.6	3.5
54	DAR.: BRUTTOLOHN- UND -GEHALTSUMME .....	4.5	4.2	4.0	3.8	3.6	3.6	3.4	3.3
55	UNTERNEHMERTAETIGKEIT UND VERMOEGEN .....	5.0	4.1	3.8	3.9	4.2	3.6	3.5	3.7
56	BRUTTOANLAGEINVESTITIONEN .....	6.5	6.2	6.6	6.2	6.1	5.9	5.4	6.3
57	AUSRUESTUNGEN .....	9.4	8.9	9.4	9.0	9.2	8.2	7.4	8.6
58	BAUTEN .....	4.7	4.5	4.8	4.5	4.4	4.5	4.2	4.9
BRUTTOANLAGEVERMOEGEN IN PREISEN VON 1980									
59	AM JAHRESANFANG .....	5.7	5.7	5.6	5.6	5.6	5.5	5.5	5.4
60	AUSRUESTUNGEN .....	13.9	13.5	13.1	12.7	12.3	12.0	11.5	11.1
61	BAUTEN .....	3.7	3.7	3.7	3.7	3.8	3.8	3.8	3.8
62	ERWERBSTAETIGE IM INLAND .....	2.9	2.7	2.6	2.5	2.5	2.4	2.4	2.3

1) VORLAEUFIGES ERGEBNIS.

FACHSERIE 18, REIHE S.9

## ENERGIE- UND WASSERVERSORGUNG, BERGBAU

LFD. NR.	GEGENSTAND DER NACHWEISUNG	1968	1969	1970	1971	1972	1973	1974	1975
IN JEWEILIGEN PREISEN (MILL. DM)									
1	PRODUKTIONSWERT .....	38390	40670	46850	51110	56240	62670	74020	85920
2	VORLEISTUNGEN .....	19240	20850	24130	27010	29990	33250	40390	48250
3	BRUTTOWERTSCHOEPFUNG .....	49150	49420	22720	24100	26250	29420	33630	37670
4	ABSCHREIBUNGEN .....	3980	4150	4640	5160	5660	6250	7170	8030
5	PRODUKTIONSSTEUERN ABZUEGLICH SUBVENTIONEN .....	310	720	650	930	1060	1140	1590	2400
6	NETTOWERTSCHOEPFUNG .....	14860	14950	17430	18010	19530	22030	24870	27240
7	ENTSTANDENE BRUTTOEINKOMMEN AUS UNSELBSTAENDIGER ARBEIT .....	8660	9400	11270	12660	13350	14750	16930	18630
8	DAR. : BRUTTOLOHN- UND -GEHALTSUMME .....	7150	7740	9270	10360	10860	11860	13510	14480
9	UNTERNEHMERTAETIGKEIT UND VERMOEGEN .....	6200	5550	6160	5350	6180	7280	7940	8610
10	BRUTTOANLAGEINVESTITIONEN .....	6240	6450	8230	11120	12760	12370	14600	16790
11	AUSRUESTUNGEN .....	3210	3270	4340	6100	7120	7430	8640	9520
12	BAUTEN .....	3030	3180	3890	5020	5640	5540	5960	7270
13	NETTOANLAGEINVESTITIONEN .....	2260	2300	3590	5960	7100	6720	7430	8760
14	NETTOANLAGEVERMOEGEN ZU WIEDERBESCHAFFUNGS- PREISEN AM JAHRESANFANG .....	70980	73720	83060	94130	104930	115530	129250	146090
15	AUSRUESTUNGEN .....	28730	28840	30460	33400	36890	41250	46840	55630
16	BAUTEN .....	42250	44880	52600	60730	68040	74280	82410	90490
IN PREISEN VON 1980 (MILL. DM)									
17	BRUTTOWERTSCHOEPFUNG .....	34360	36710	40350	39700	40410	43650	45790	42770
18	BRUTTOANLAGEINVESTITIONEN .....	11590	11460	13250	16780	18520	18060	18740	20710
19	AUSRUESTUNGEN .....	5630	5540	6950	9230	10350	10310	11050	11310
20	BAUTEN .....	5960	5920	6300	7550	8170	7750	7690	9400
21	BRUTTOANLAGEVERMOEGEN AM JAHRESANFANG .....	198060	204990	211790	220370	232430	246150	259290	272960
22	AUSRUESTUNGEN .....	87130	88770	90310	93220	98330	104470	110430	116980
23	BAUTEN .....	110930	116220	121480	127150	134100	141680	148860	155980
24	KAPITALSTOCK .....	201525	208390	216080	226400	239290	252720	266125	280690
ERWERBSTAETIGKEIT (DURCHSCHNITT IN 1000)									
25	ERWERBSTAETIGE IM INLAND .....	547	539	551	550	531	515	517	514
26	SELBSTAENDIGE UND MITHELLENDE FAMILIEN- ANGehoERIGE .....	1	1	1	1	1	1	1	1
27	BESCHAEFFTIGTE ARBEITNEHMER .....	546	538	550	549	530	514	516	514
KENNZIFFERN									
28	IN % DES PRODUKTIONSWERTES								
29	VORLEISTUNGEN (VORLEISTUNGSQUOTE) .....	50.1	51.3	51.5	52.8	53.3	53.1	54.6	56.2
	BRUTTOANLAGEINVESTITIONEN .....	16.3	15.9	17.6	21.8	22.7	20.7	19.7	19.5
30	IN % DER BRUTTOWERTSCHOEPFUNG								
31	ABSCHREIBUNGEN .....	20.8	20.9	20.4	21.4	21.6	21.2	21.3	21.3
32	PRODUKTIONSSTEUERN ABZUEGLICH SUBVENTIONEN .....	1.6	3.6	2.9	3.9	4.0	3.9	4.7	6.4
33	NETTOWERTSCHOEPFUNG .....	77.6	75.4	76.7	74.7	74.4	74.9	74.0	72.3
	BRUTTOANLAGEINVESTITIONEN .....	32.6	32.5	36.2	46.1	46.6	44.1	43.4	44.6
34	IN % DER NETTOWERTSCHOEPFUNG								
35	EINKOMMEN AUS UNSELBSTAENDIGER ARBEIT (LOHNQUOTE) .....	58.3	62.9	64.7	70.3	68.4	67.0	68.1	68.4
	UNTERNEHMERTAETIGKEIT UND VERMOEGEN .....	41.7	37.1	35.3	29.7	31.6	33.0	31.9	31.6
36	IN % DES KAPITALSTOCKS								
37	BRUTTOANLAGEINVESTITIONEN (IN PR. V. 1980) .....	5.8	5.5	6.1	7.4	7.7	7.1	7.0	7.4
38	AUSRUESTUNGEN .....	2.8	2.7	3.2	4.1	4.3	4.1	4.2	4.0
	BAUTEN .....	3.0	2.8	2.9	3.3	3.4	3.1	2.9	3.3
39	KAPITALKOEFFIZIENT (VERHAELTNIS KAPITALSTOCK ZU BRUTTOWERTSCHOEPFUNG IN PREISEN VON 1980) .....	5.9	5.7	5.4	5.7	5.9	5.8	5.8	6.6
40	ANGABEN JE ERWERBSTAETIGEN (1000 DM)								
41	BRUTTOANLAGEINVESTITIONEN								
	IN JEWEILIGEN PREISEN .....	11.4	12.0	14.9	20.2	24.0	25.2	28.2	32.7
	IN PREISEN VON 1980 .....	21.2	21.3	24.0	30.5	34.9	35.1	36.2	40.3
42	KAPITALSTOCK (KAPITALINTENSITAET) .....	368.4	386.6	392.2	411.6	450.6	490.7	514.7	546.1
43	ANGABEN JE BESCHAEFFT. ARBEITNEHMER (1000 DM)								
	EINKOMMEN AUS UNSELBSTAENDIGER ARBEIT .....	15.9	17.5	20.5	23.1	25.2	28.7	32.8	36.2
44	1970 * 100								
45	BRUTTOWERTSCHOEPFUNG								
	IN JEWEILIGEN PREISEN .....	84	87	100	106	116	129	148	166
	IN PREISEN VON 1980 .....	85	91	100	98	100	106	113	106
46	BRUTTOWERTSCHOEPFUNG IN PREISEN VON 1980 JE ERWERBSTAETIGEN (ARBEITSPRODUKTIVITAET) .....	86	93	100	99	104	116	121	114
47	NETTOWERTSCHOEPFUNG JE ERWERBSTAETIGEN .....	86	88	100	104	116	135	152	168
48	LOHNKOSTEN JE PRODUKT-EINHEIT .....	90	92	100	114	118	121	132	156
49	BRUTTOWERTSCHOEPFUNG IN PREISEN VON 1980 ZU KAPITALSTOCK (KAPITALPRODUKTIVITAET) .....	91	94	100	94	90	92	92	82
ANTEIL AN DER SUMME ALLER WIRTSCHAFTSBEREICHE (IN %)									
50	PRODUKTIONSWERT .....	2.9	2.7	2.7	2.7	2.8	2.7	2.9	3.3
51	BRUTTOWERTSCHOEPFUNG .....	3.8	3.5	3.5	3.4	3.3	3.3	3.5	3.8
52	NETTOWERTSCHOEPFUNG .....	3.5	3.1	3.2	3.0	2.9	2.9	3.1	3.3
53	ENTSTANDENE BRUTTOEINKOMMEN AUS UNSELBSTAENDIGER ARBEIT .....	3.2	3.1	3.1	3.1	3.0	2.9	3.0	3.2
54	DAR. : BRUTTOLOHN- UND -GEHALTSUMME .....	3.1	3.0	3.0	3.0	2.9	2.8	2.9	3.0
55	UNTERNEHMERTAETIGKEIT UND VERMOEGEN .....	3.8	3.2	3.3	2.7	2.8	3.1	3.3	3.4
56	BRUTTOANLAGEINVESTITIONEN .....	5.2	4.6	4.7	5.6	6.0	5.8	6.8	7.9
57	AUSRUESTUNGEN .....	7.2	5.9	6.4	8.1	9.4	9.5	11.4	11.7
58	BAUTEN .....	4.0	3.7	3.7	4.1	4.1	3.8	4.2	5.5
59	BRUTTOANLAGEVERMOEGEN IN PREISEN VON 1980								
	AM JAHRESANFANG .....	5.4	5.3	5.2	5.2	5.2	5.2	5.3	5.3
	AUSRUESTUNGEN .....	10.9	10.6	10.2	9.8	9.8	9.8	9.9	10.1
	BAUTEN .....	3.8	3.8	3.8	3.8	3.9	3.9	3.9	3.9
62	ERWERBSTAETIGE IM INLAND .....	2.1	2.1	2.1	2.1	2.0	1.9	2.0	2.0

1) VORLAEUFIGES ERGEBNIS.

FACHSERIE 18, REIHE 5.9

## ENERGIE- UND WASSERVERSORGUNG, BERGBAU

LFD. NR.	GEGENSTAND DER NACHWEISUNG	1976	1977	1978	1979	1980	1981	1982	1983
IN JEWEILIGEN PREISEN (MILL. DM)									
1	PRODUKTIONSWERT .....	96880	99970	107030	119360	136020	159460	176250	179570
2	VORLEISTUNGEN .....	54480	57470	62040	71130	85820	106410	117480	116880
3	BRUTTOWERTSCHOEPFUNG .....	42400	42500	44990	48230	50200	53050	58770	62690
4	ABSCHREIBUNGEN .....	8750	9380	10050	10830	11750	12560	13410	14140
5	PRODUKTIONSSTEUERN ABZUEGLICH SUBVENTIONEN .....	2970	2890	2410	1670	1540	2750	3380	3460
6	NETTOWERTSCHOEPFUNG .....	30680	30230	32530	35730	36910	37740	41980	45090
ENTSTANDENE BRUTTOEINKOMMEN AUS									
7	UNSELBSTAENDIGER ARBEIT .....	19690	21080	22090	24050	26100	27750	28510	28950
8	DAR.: BRUTTOLOHN- UND -GEHALTSUMME .....	15230	16370	16830	17660	19230	20660	21460	21560
9	UNTERNEHMERTAEITIGKEIT UND VERMOEGEN .....	10990	9150	10440	11680	10810	9990	13470	16140
10	BRUTTOANLAGEINVESTITIONEN .....	16080	14720	15450	16300	18990	20000	22840	22570
11	AUSRUESTUNGEN .....	8570	7360	7740	7580	8460	8730	13070	13120
12	BAUTEN .....	7510	7360	7710	8720	10530	10270	9770	8450
13	NETTOANLAGEINVESTITIONEN .....	7330	5340	5400	5470	7240	7440	9430	8430
14	NETTOANLAGEVERMOEGEN ZU WIEDERBESCHAFFUNGS- PREISEN AM JAHRESANFANG .....	155010	170320	180390	195020	214620	233350	247000	257630
15	AUSRUESTUNGEN .....	62580	66670	68950	71050	73350	76380	81380	87440
16	BAUTEN .....	96430	103650	111440	123970	141270	156970	165620	170190
IN PREISEN VON 1980 (MILL. DM)									
17	BRUTTOWERTSCHOEPFUNG .....	46300	47050	47810	50760	50200	49240	47730	48540
18	BRUTTOANLAGEINVESTITIONEN .....	19230	17280	17410	17350	18990	19250	21410	20960
19	AUSRUESTUNGEN .....	9720	8130	8330	7910	8460	9290	11860	11580
20	BAUTEN .....	9510	9150	9080	9440	10530	9960	9550	9380
21	BRUTTOANLAGEVERMOEGEN AM JAHRESANFANG .....	288420	302210	313810	325280	336400	348850	361270	375570
22	AUSRUESTUNGEN .....	123620	128490	131540	134550	136880	139480	142650	148130
23	BAUTEN .....	164800	173720	182270	190730	199520	209370	218620	227440
24	KAPITALSTOCK .....	295315	308010	319545	330840	342625	355060	368420	382240
ERWERBSTAEITIGKEIT (DURCHSCHNITT IN 1000)									
25	ERWERBSTAEITIGE IM INLAND .....	507	504	496	496	501	508	508	502
26	SELBSTAENDIGE UND MITHELFFENDE FAMILIEN- ANGEHOERIGE .....	-	-	-	-	-	-	-	-
27	BESCHAEFFTIGTE ARBEITNEHMER .....	507	504	496	496	501	508	508	502
KENNZIFFERN									
28	IN % DES PRODUKTIONSWERTES								
29	VORLEISTUNGEN (VORLEISTUNGSQUOTE) .....	56,2	57,5	58,0	59,6	63,1	66,7	66,7	65,1
30	BRUTTOANLAGEINVESTITIONEN .....	16,6	14,7	14,4	13,7	14,0	12,5	13,0	12,6
31	IN % DER BRUTTOWERTSCHOEPFUNG								
32	ABSCHREIBUNGEN .....	20,6	22,1	22,3	22,5	23,4	23,7	22,8	22,6
33	PRODUKTIONSSTEUERN ABZUEGLICH SUBVENTIONEN .....	7,0	6,8	5,4	3,5	3,1	5,2	5,8	5,5
34	NETTOWERTSCHOEPFUNG .....	72,4	71,1	72,3	74,1	73,5	71,1	71,4	71,9
35	BRUTTOANLAGEINVESTITIONEN .....	37,9	34,6	34,3	33,8	37,6	37,7	38,9	36,0
36	IN % DER NETTOWERTSCHOEPFUNG								
37	EINKOMMEN AUS UNSELBSTAENDIGER ARBEIT (LOHNQUOTE) .....	64,2	69,7	67,9	67,3	70,7	73,5	67,9	64,2
38	UNTERNEHMERTAEITIGKEIT UND VERMOEGEN .....	35,8	30,3	32,1	32,7	29,3	26,5	32,1	35,8
39	IN % DES KAPITALSTOCKS								
40	BRUTTOANLAGEINVESTITIONEN (IN PR. V. 1980)	6,5	5,6	5,4	5,2	5,5	5,4	5,8	5,5
41	AUSRUESTUNGEN .....	3,3	2,6	2,6	2,4	2,5	2,6	3,2	3,0
42	BAUTEN .....	3,2	3,0	2,8	2,9	3,1	2,8	2,6	2,5
43	KAPITALKOEFFIZIENT (VERHAELTNIS KAPITALSTOCK ZU BRUTTOWERTSCHOEPFUNG IN PREISEN VON 1980)	6,4	6,5	6,7	6,5	6,8	7,2	7,7	7,9
ANGABEN JE ERWERBSTAEITIGEN (1000 DM)									
44	BRUTTOANLAGEINVESTITIONEN								
45	IN JEWEILIGEN PREISEN .....	31,7	29,2	31,1	32,8	37,9	39,4	45,0	45,0
46	IN PREISEN VON 1980 .....	37,9	34,3	35,1	35,0	37,9	37,9	42,1	41,2
47	KAPITALSTOCK (KAPITALINTENSITAET) .....	582,5	611,1	644,2	667,0	683,9	698,9	725,2	761,4
ANGABEN JE BESCHAEFFT. ARBEITNEHMER (1000 DM)									
48	EINKOMMEN AUS UNSELBSTAENDIGER ARBEIT .....	38,8	41,8	44,5	48,5	52,1	54,6	56,1	57,7
1970 = 100									
49	BRUTTOWERTSCHOEPFUNG								
50	IN JEWEILIGEN PREISEN .....	187	187	198	212	221	233	259	276
51	IN PREISEN VON 1980 .....	115	117	118	126	124	122	118	120
52	BRUTTOWERTSCHOEPFUNG IN PREISEN VON 1980 JE ERWERBSTAEITIGEN (ARBEITSPRODUKTIVITAET) ..	125	127	132	140	137	132	128	132
53	NETTOWERTSCHOEPFUNG JE ERWERBSTAEITIGEN .....	191	190	207	228	233	235	261	284
54	LOHNKOSTEN JE PRODUKTEINHEIT .....	152	160	165	170	186	202	214	214
55	BRUTTOWERTSCHOEPFUNG IN PREISEN VON 1980 ZU KAPITALSTOCK (KAPITALPRODUKTIVITAET) .....	84	82	80	82	78	74	69	68
ANTEIL AN DER SUMME ALLER WIRTSCHAFTSBEREICHE (IN %)									
56	PRODUKTIONSWERT .....	3,4	3,3	3,3	3,4	3,6	4,0	4,2	4,2
57	BRUTTOWERTSCHOEPFUNG .....	3,9	3,7	3,6	3,6	3,5	3,6	3,6	3,6
58	NETTOWERTSCHOEPFUNG .....	3,3	3,1	3,1	3,2	3,1	3,0	3,2	3,3
ENTSTANDENE BRUTTOEINKOMMEN AUS									
59	UNSELBSTAENDIGER ARBEIT .....	3,1	3,1	3,1	3,1	3,1	3,1	3,2	3,2
60	DAR.: BRUTTOLOHN- UND -GEHALTSUMME .....	2,9	2,9	2,8	2,8	2,8	2,9	2,9	2,9
61	UNTERNEHMERTAEITIGKEIT UND VERMOEGEN .....	3,8	3,0	3,2	3,3	3,1	2,7	3,4	3,6
62	BRUTTOANLAGEINVESTITIONEN .....	7,0	6,0	5,7	5,3	5,6	5,9	6,9	6,5
63	AUSRUESTUNGEN .....	9,6	7,5	7,1	6,2	6,5	7,3	10,1	9,3
64	BAUTEN .....	5,4	5,0	4,8	4,7	5,1	4,9	4,8	4,5
BRUTTOANLAGEVERMOEGEN IN PREISEN VON 1980									
65	AM JAHRESANFANG .....	5,5	5,5	5,6	5,6	5,6	5,6	5,6	5,7
66	AUSRUESTUNGEN .....	10,4	10,5	10,4	10,3	10,1	9,9	9,9	10,0
67	BAUTEN .....	4,0	4,1	4,2	4,2	4,3	4,3	4,4	4,4
68	ERWERBSTAEITIGE IM INLAND .....	2,0	2,0	1,9	1,9	1,9	1,9	2,0	2,0

1) VORLAEUFIGES ERGEBNIS.

FACHSERIE 18, REIHE 5.9

## ENERGIE- UND WASSERVERSORGUNG, BERGBAU

LFD. NR.	GEGENSTAND DER NACHWEISUNG	1984 1)	1985 1)	1986 1)	1987	1988	1989	1990	1991
IN JEWEILIGEN PREISEN (MILL. DM)									
1	PRODUKTIONSWERT .....	193860	...	...					
2	VORLEISTUNGEN .....	128540	...	...					
3	BRUTTOWERTSCHOEPFUNG .....	65320	70200	...					
4	ABSCHREIBUNGEN .....	14930	...	...					
5	PRODUKTIONSSTEUERN ABZUEGLICH SUBVENTIONEN .....	2780	...	...					
6	NETTOWERTSCHOEPFUNG .....	47610	...	...					
ENTSTANDENE BRUTTOEINKOMMEN AUS									
7	UNSELBSTAENDIGER ARBEIT .....	29360	30290	...					
8	DAR. : BRUTTOLOHN- UND -GHALTSUMME .....	21850	22560	...					
9	UNTERNEHMERTAETIGKEIT UND VERMOEGEN .....	18250	...	...					
10	BRUTTOANLAGEINVESTITIONEN .....	23430	...	...					
11	AUSRUESTUNGEN .....	13620	...	...					
12	BAUTEN .....	9810	...	...					
13	NETTOANLAGEINVESTITIONEN .....	8500	...	...					
14	NETTOANLAGEVERMOEGEN ZU WIEDERBESCHAFFUNGS- PREISEN AM JAHRESANFANG .....	267330	279970	...					
15	AUSRUESTUNGEN .....	92690	98060	...					
16	BAUTEN .....	174640	181910	...					
IN PREISEN VON 1980 (MILL. DM)									
17	BRUTTOWERTSCHOEPFUNG .....	47990	49820	...					
18	BRUTTOANLAGEINVESTITIONEN .....	21390	...	...					
19	AUSRUESTUNGEN .....	11790	...	...					
20	BAUTEN .....	9600	...	...					
21	BRUTTOANLAGEVERMOEGEN AM JAHRESANFANG .....	388910	402290	...					
22	AUSRUESTUNGEN .....	152910	157560	...					
23	BAUTEN .....	236000	244730	...					
24	KAPITALSTOCK .....	395600	...	...					
ERWERBSTAETIGKEIT (DURCHSCHNITT IN 1000)									
25	ERWERBSTAETIGE IM INLAND .....	493	489	...					
26	SELBSTAENDIGE UND MITHELLENDE FAMILIEN- ANGEHOERIGE .....	...	...	...					
27	BESCHAEFFTIGTE ARBEITNEHMER .....	493	489	...					
KENNZIFFERN									
28	IN % DES PRODUKTIONSWERTES VORLEISTUNGEN (VORLEISTUNGSQUOTE) .....	66.3	...	...					
29	BRUTTOANLAGEINVESTITIONEN .....	12.1	...	...					
IN % DER BRUTTOWERTSCHOEPFUNG									
30	ABSCHREIBUNGEN .....	22.9	...	...					
31	PRODUKTIONSSTEUERN ABZUEGLICH SUBVENTIONEN .....	4.3	...	...					
32	NETTOWERTSCHOEPFUNG .....	72.9	...	...					
33	BRUTTOANLAGEINVESTITIONEN .....	35.9	...	...					
IN % DER NETTOWERTSCHOEPFUNG									
34	EINKOMMEN AUS UNSELBSTAENDIGER ARBEIT (LOHNQUOTE) .....	61.7	...	...					
35	UNTERNEHMERTAETIGKEIT UND VERMOEGEN .....	38.3	...	...					
IN % DES KAPITALSTOCKS									
36	BRUTTOANLAGEINVESTITIONEN (IN PR. V. 1980) .....	5.4	...	...					
37	AUSRUESTUNGEN .....	3.0	...	...					
38	BAUTEN .....	2.4	...	...					
39	KAPITALKOEFFIZIENT (VERHAELTNIS KAPITALSTOCK ZU BRUTTOWERTSCHOEPFUNG IN PREISEN VON 1980) .....	8.2	...	...					
ANGABEN JE ERWERBSTAETIGEN (1000 DM)									
BRUTTOANLAGEINVESTITIONEN									
40	IN JEWEILIGEN PREISEN .....	47.5	...	...					
41	IN PREISEN VON 1980 .....	43.4	...	...					
42	KAPITALSTOCK (KAPITALINTENSITAET) .....	802.4	...	...					
ANGABEN JE BESCHAEFFT. ARBEITNEHMER (1000 DM)									
43	EINKOMMEN AUS UNSELBSTAENDIGER ARBEIT .....	59.6	61.9	...					
1970 = 100									
44	BRUTTOWERTSCHOEPFUNG IN JEWEILIGEN PREISEN .....	288	309	...					
45	IN PREISEN VON 1980 .....	119	123	...					
46	BRUTTOWERTSCHOEPFUNG IN PREISEN VON 1980 JE ERWERBSTAETIGEN (ARBEITSPRODUKTIVITAET) ..	133	139	...					
47	NETTOWERTSCHOEPFUNG JE ERWERBSTAETIGEN .....	305	...	...					
48	LOHNKOSTEN JE PRODUKTEINHEIT .....	219	218	...					
49	BRUTTOWERTSCHOEPFUNG IN PREISEN VON 1980 ZU KAPITALSTOCK (KAPITALPRODUKTIVITAET) .....	65	...	...					
ANTEIL AN DER SUMME ALLER WIRTSCHAFTSBEREICHE (IN %)									
50	PRODUKTIONSWERT .....	4.2	...	...					
51	BRUTTOWERTSCHOEPFUNG .....	3.8	3.9	...					
52	NETTOWERTSCHOEPFUNG .....	3.3	...	...					
ENTSTANDENE BRUTTOEINKOMMEN AUS									
53	UNSELBSTAENDIGER ARBEIT .....	3.1	3.1	...					
54	DAR. : BRUTTOLOHN- UND -GHALTSUMME .....	2.9	2.8	...					
55	UNTERNEHMERTAETIGKEIT UND VERMOEGEN .....	3.8	...	...					
56	BRUTTOANLAGEINVESTITIONEN .....	6.5	...	...					
57	AUSRUESTUNGEN .....	9.5	...	...					
58	BAUTEN .....	4.5	...	...					
BRUTTOANLAGEVERMOEGEN IN PREISEN VON 1980									
59	AM JAHRESANFANG .....	5.7	5.8	...					
60	AUSRUESTUNGEN .....	10.2	10.3	...					
61	BAUTEN .....	4.5	4.5	...					
62	ERWERBSTAETIGE IM INLAND .....	1.9	1.9	...					

1) VORLAEUFIGES ERGEBNIS.

FACHSERIE 18, REIHE S.9

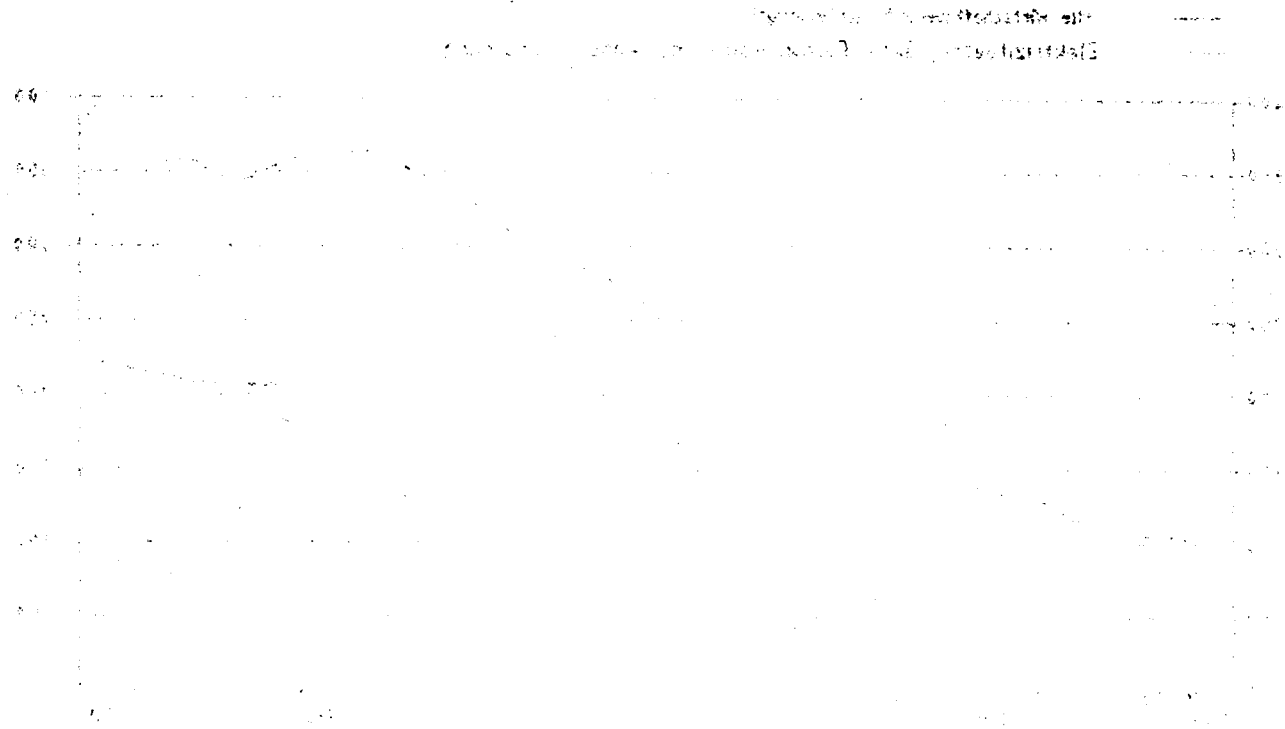

**Elektrizitäts-, Gas-, Fernwärme- und Wasserversorgung**

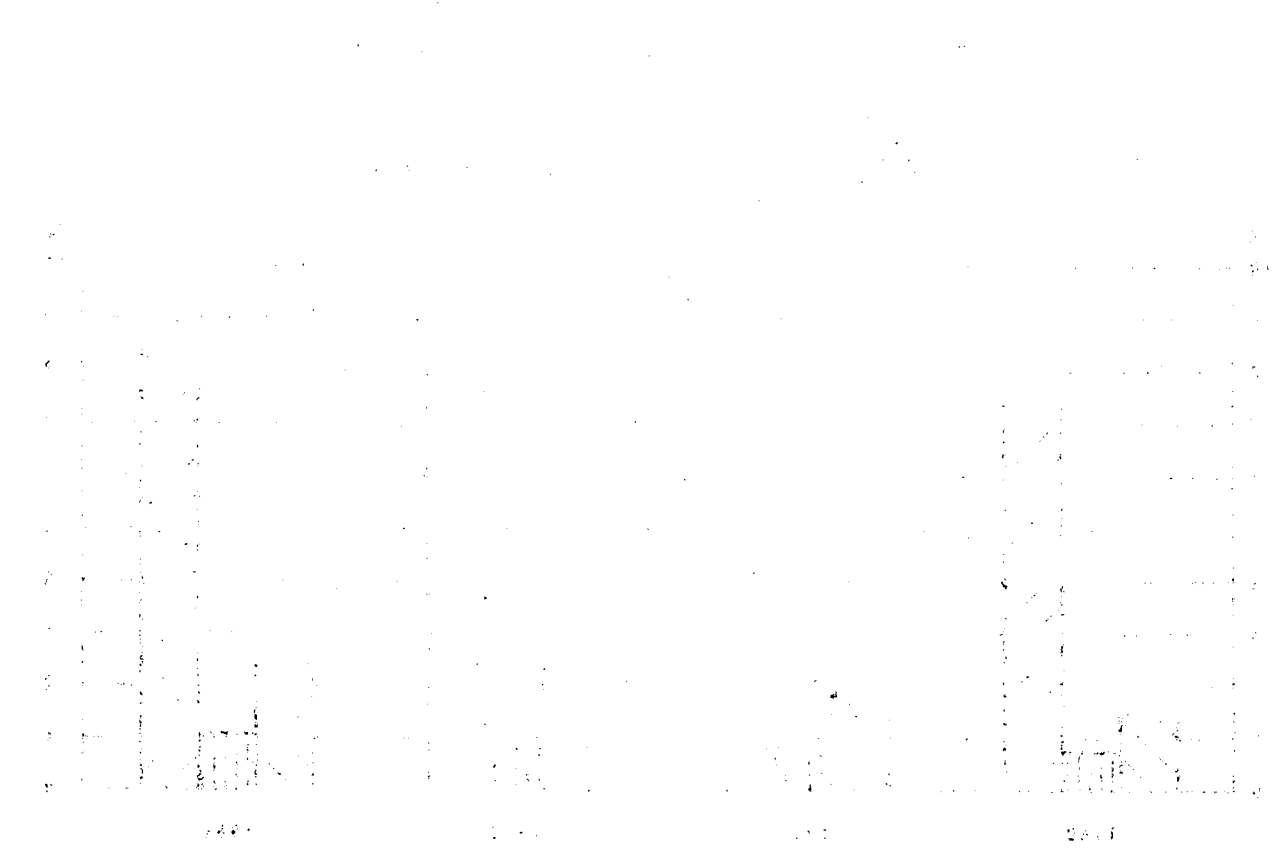

## Bruttowertschöpfung in Preisen von 1980

1960 = 100

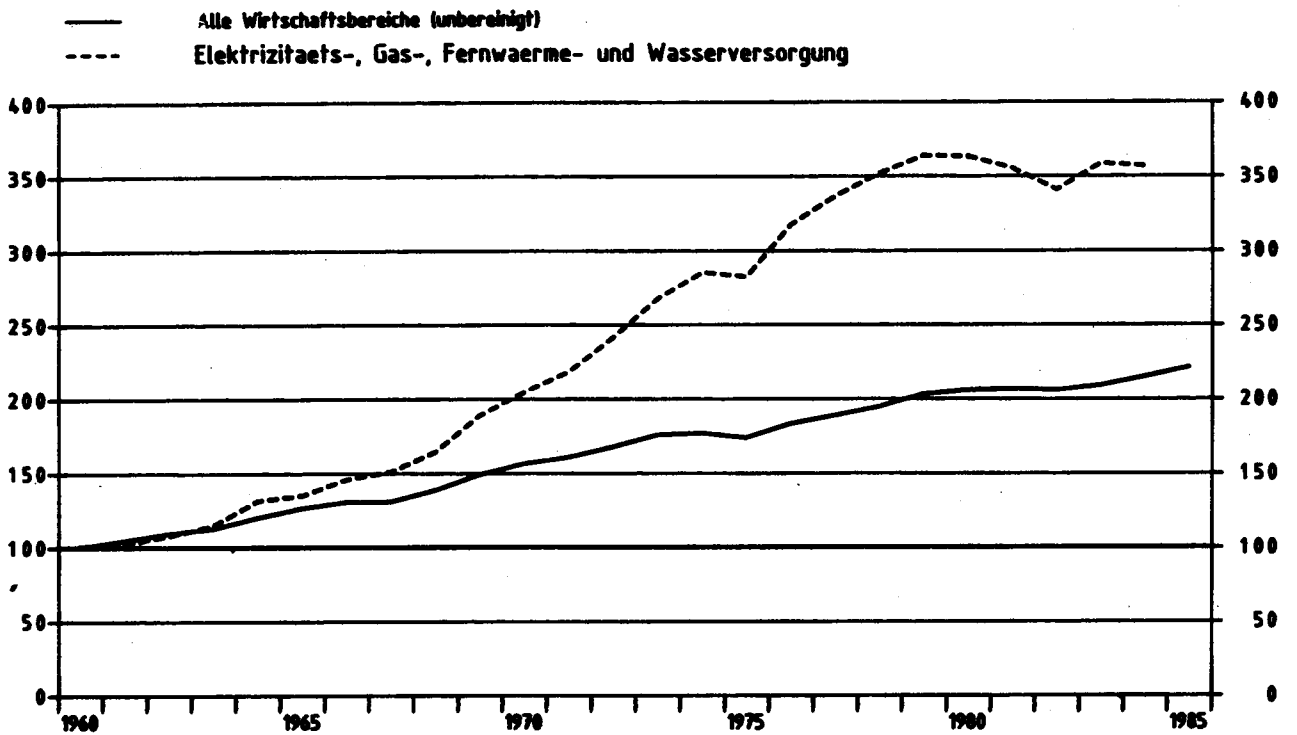

## Elektrizitäts-, Gas-, Fernwärme- und Wasserversorgung

Anteile an der Summe aller Wirtschaftsbereiche

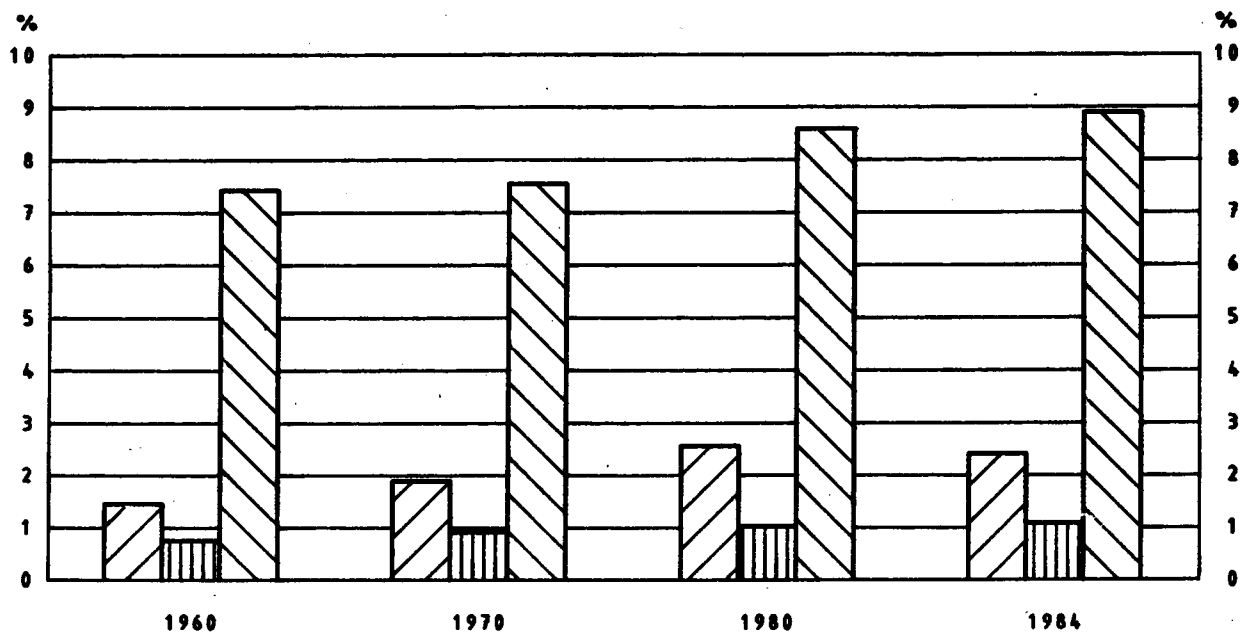
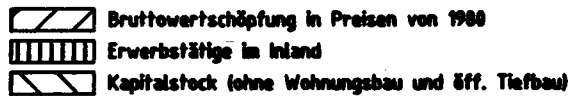



## ELEKTRIZITAETS-, GAS-, FERNWAERME- UND WASSERVERSORGUNG

LFD. NR.	GEGENSTAND DER NACHWEISUNG	1960	1961	1962	1963	1964	1965	1966	1967
IN JEWEILIGEN PREISEN (MILL. DM)									
1	PRODUKTIONSWERT .....	15770	16540	17620	18980	20290	22080	23780	24910
2	VORLEISTUNGEN .....	8480	8990	9730	10590	11410	11890	12590	13050
3	BRUTTOWERTSCHOEPFUNG .....	7290	7550	7890	8390	9480	10190	11120	11860
4	ABSCHREIBUNGEN .....	1440	1610	1800	1970	2160	2380	2570	2690
5	PRODUKTIONSSTEUERN ABZUEGLICH SUBVENTIONEN .....	.	.	.	.	.	.	.	.
6	NETTOWERTSCHOEPFUNG .....	.	.	.	.	.	.	.	.
ENTSTANDENE BRUTTOEINKOMMEN AUS									
7	UNSELBSTAENDIGER ARBEIT .....	1720	1920	2190	2400	2600	2950	3300	3540
8	DAR.: BRUTTOLOHN- UND -GEHALTSUMME .....	1500	1670	1910	2090	2280	2570	2870	3070
9	UNTERNEHMERTAETIGKEIT UND VERMOEGEN .....	.	.	.	.	.	.	.	.
10	BRUTTOANLAGEINVESTITIONEN .....	3480	3920	4910	4900	5680	5790	5480	6100
11	AUSRUESTUNGEN .....	1730	1960	2480	2450	2830	2750	2420	2780
12	BAUTEN .....	1750	1960	2430	2450	2850	3040	3060	3320
13	NETTOANLAGEINVESTITIONEN .....	2040	2310	3110	2930	3520	3410	2910	3410
14	NETTOANLAGEVERMOEGEN ZU WIEDERBESCHAFFUNGS- PREISEN AM JAHRESANFANG .....	28840	32390	36440	41320	45190	49920	54120	57620
15	AUSRUESTUNGEN .....	11800	13010	14140	15700	16880	18750	20200	21230
16	BAUTEN .....	17040	19380	22300	25620	28310	31170	33920	36390
IN PREISEN VON 1980 (MILL. DM)									
17	BRUTTOWERTSCHOEPFUNG .....	10020	10210	10730	11430	13090	13450	14530	15060
18	BRUTTOANLAGEINVESTITIONEN .....	7410	7950	9500	9270	10350	10410	9680	10940
19	AUSRUESTUNGEN .....	3370	3700	4530	4430	5000	4730	4060	4600
20	BAUTEN .....	4040	4250	4970	4840	5390	5680	5620	6340
21	BRUTTOANLAGEVERMOEGEN AM JAHRESANFANG .....	91990	97830	104170	112000	119500	123040	136530	144240
22	AUSRUESTUNGEN .....	39250	41190	43430	46440	49260	52670	55550	57610
23	BAUTEN .....	52740	56640	60740	65560	70240	75470	80980	86630
24	KAPITALSTOCK .....	94910	101000	108085	115750	123770	132285	140385	148675
ERWERBSTAETIGKEIT (DURCHSCHNITT IN 1000)									
25	ERWERBSTAETIGE IM INLAND .....	195	198	206	214	220	225	226	230
26	SELBSTAENDIGE UND MITHELLENDE FAMILIEN- ANGEHOERIGE .....	1	1	1	1	1	1	1	1
27	BESCHAEFFTIGTE ARBEITNEHMER .....	194	197	205	213	219	224	227	229
KENNZIFFERN									
28	IN % DES PRODUKTIONSWERTES VORLEISTUNGEN (VORLEISTUNGSQUOTE) .....	53,8	54,4	55,2	55,8	54,6	53,8	52,9	52,4
29	BRUTTOANLAGEINVESTITIONEN .....	22,1	23,7	27,9	25,8	27,2	26,2	23,0	24,5
30	IN % DER BRUTTOWERTSCHOEPFUNG ABSCHREIBUNGEN .....	19,8	21,3	22,8	23,5	22,8	23,4	23,0	22,7
31	PRODUKTIONSSTEUERN ABZUEGLICH SUBVENTIONEN .....	.	.	.	.	.	.	.	.
32	NETTOWERTSCHOEPFUNG .....	.	.	.	.	.	.	.	.
33	BRUTTOANLAGEINVESTITIONEN .....	47,7	51,9	62,2	58,4	59,9	56,8	49,0	51,4
IN % DER NETTOWERTSCHOEPFUNG EINKOMMEN AUS									
34	UNSELBSTAENDIGER ARBEIT (LOHNQUOTE) .....	.	.	.	.	.	.	.	.
35	UNTERNEHMERTAETIGKEIT UND VERMOEGEN .....	.	.	.	.	.	.	.	.
IN % DES KAPITALSTOCKS									
36	BRUTTOANLAGEINVESTITIONEN (IN PR. V. 1980) .....	7,8	7,9	8,8	8,0	8,4	7,9	6,9	7,4
37	AUSRUESTUNGEN .....	3,6	3,7	4,2	3,8	4,0	3,6	2,9	3,1
38	BAUTEN .....	4,3	4,2	4,6	4,2	4,4	4,3	4,0	4,3
39	KAPITALKOEFFIZIENT (VERHAELTNIS KAPITALSTOCK ZU BRUTTOWERTSCHOEPFUNG IN PREISEN VON 1980) .....	9,5	9,9	10,1	10,1	9,5	9,8	9,7	9,9
ANGABEN JE ERWERBSTAETIGEN (1000 DM)									
40	BRUTTOANLAGEINVESTITIONEN IN JEWEILIGEN PREISEN .....	17,8	19,6	23,8	22,9	25,8	25,7	24,0	26,5
41	IN PREISEN VON 1980 .....	38,0	40,2	46,1	43,3	47,2	46,3	42,5	47,6
42	KAPITALSTOCK (KAPITALINTENSITAET) .....	486,7	510,1	524,7	540,9	562,6	567,9	615,7	646,4
ANGABEN JE BESCHAEFFT. ARBEITNEHMER (1000 DM)									
43	EINKOMMEN AUS UNSELBSTAENDIGER ARBEIT .....	8,9	9,7	10,7	11,3	11,9	13,2	14,5	15,5
1970 = 100									
44	BRUTTOWERTSCHOEPFUNG IN JEWEILIGEN PREISEN .....	50	52	54	58	65	70	77	82
45	IN PREISEN VON 1980 .....	49	50	53	56	64	66	71	74
46	BRUTTOWERTSCHOEPFUNG IN PREISEN VON 1980 JE ERWERBSTAETIGEN (ARBEITSPRODUKTIVITAET) .....	61	61	62	63	70	71	75	77
47	NETTOWERTSCHOEPFUNG JE ERWERBSTAETIGEN .....	.	.	.	.	.	.	.	.
48	LOHNKOSTEN JE PRODUKTEINHEIT .....	71	78	84	87	82	90	94	97
49	BRUTTOWERTSCHOEPFUNG IN PREISEN VON 1980 ZU KAPITALSTOCK (KAPITALPRODUKTIVITAET) .....	90	86	84	84	90	86	88	86
ANTEIL AN DER SUMME ALLER WIRTSCHAFTSBEREICHE (IN %)									
50	PRODUKTIONSWERT .....	1,9	1,8	1,6	1,8	1,9	1,8	1,9	1,9
51	BRUTTOWERTSCHOEPFUNG .....	2,4	2,3	2,2	2,2	2,3	2,2	2,3	2,4
52	NETTOWERTSCHOEPFUNG .....	.	.	.	.	.	.	.	.
ENTSTANDENE BRUTTOEINKOMMEN AUS									
53	UNSELBSTAENDIGER ARBEIT .....	1,2	1,2	1,2	1,3	1,2	1,3	1,3	1,4
54	DAR.: BRUTTOLOHN- UND -GEHALTSUMME .....	1,2	1,2	1,2	1,3	1,2	1,3	1,3	1,4
55	UNTERNEHMERTAETIGKEIT UND VERMOEGEN .....	.	.	.	.	.	.	.	.
56	BRUTTOANLAGEINVESTITIONEN .....	4,7	4,6	5,2	5,0	5,0	4,8	4,4	5,3
57	AUSRUESTUNGEN .....	6,2	6,1	6,9	6,7	7,0	6,2	5,4	6,6
58	BAUTEN .....	3,8	3,8	4,2	3,9	3,9	4,0	3,8	4,5
BRUTTOANLAGEVERMOEGEN IN PREISEN VON 1980									
59	AM JAHRESANFANG .....	3,9	3,9	3,9	4,0	4,0	4,1	4,1	4,1
60	AUSRUESTUNGEN .....	8,5	8,3	8,1	8,0	7,9	7,8	7,7	7,6
61	BAUTEN .....	2,8	2,9	2,9	3,0	3,0	3,1	3,1	3,1
62	ERWERBSTAETIGE IM INLAND .....	0,7	0,7	0,8	0,8	0,8	0,8	0,9	0,9

1) VORLAEUFIGES ERGEBNIS.

FACHSERIE 18, REIHE S.9

## ELEKTRIZITAETS-, GAS-, FERNWAERME- UND WASSERVERSORGUNG

LFD. NR.	GEGENSTAND DER NACHWEISUNG	1968	1969	1970	1971	1972	1973	1974	1975
IN JEWILIGEN PREISEN (MILL. DM)									
1	PRODUKTIONSWERT .....	26640	29740	31410	35040	40980	46150	53010	63130
2	VORLEISTUNGEN .....	13940	15390	16910	19440	22730	25510	30210	36720
3	BRUTTOWERTSCHOEPFUNG .....	12700	13350	14500	15600	16250	20640	22800	26410
4	ABSCHEIBUNGEN .....	2830	3010	3440	3900	4310	4810	5620	6340
5	PRODUKTIONSSTEUERN ABZUEGLICH SUBVENTIONEN .....	.	.	640	890	1130	1480	1760	2520
6	NETTOWERTSCHOEPFUNG .....	.	.	10420	10810	12810	14350	15420	17550
7	ENTSTANDENE BRUTTOEINKOMMEN AUS UNSELBSTAENDIGER ARBEIT .....	3820	4280	4950	5830	6660	7730	8780	9590
8	DAR. BRUTTOLOHN- UND GHALTSSUMME .....	3270	3660	4160	4880	5530	6290	7050	7410
9	UNTERNEHMERTAETIGKEIT UND VERMOEGEN .....	.	.	5470	4980	6150	6620	6640	7960
10	BRUTTOANLAGEINVESTITIONEN .....	5270	5760	7220	9500	11380	11760	13310	14740
11	AUSRUESTUNGEN .....	2420	2730	3550	4770	6010	6430	7560	7740
12	BAUTEN .....	2850	3030	3670	4730	5370	5330	5750	7000
13	NETTOANLAGEINVESTITIONEN .....	2440	2750	3780	5600	7070	6950	7690	8400
14	NETTOANLAGEVERMOEGEN ZU WIEDERBESCHAFFUNGS- PREISEN AM JAHRESANFANG .....	58830	61740	70430	80580	90360	100230	112990	128600
15	AUSRUESTUNGEN .....	22080	22390	24050	26700	29600	33440	38410	46190
16	BAUTEN .....	36750	39350	46380	53880	60760	66790	74580	82410
IN PREISEN VON 1980 (MILL. DM)									
17	BRUTTOWERTSCHOEPFUNG .....	16380	18840	20410	21800	24110	26770	28520	28220
18	BRUTTOANLAGEINVESTITIONEN .....	9660	10130	11440	14070	16340	16270	17000	18170
19	AUSRUESTUNGEN .....	4070	4500	5510	6970	8570	8820	9580	9120
20	BAUTEN .....	5590	5630	5930	7100	7770	7450	7420	9050
21	BRUTTOANLAGEVERMOEGEN AM JAHRESANFANG .....	153110	160670	168590	177700	189280	202960	216390	230350
22	AUSRUESTUNGEN .....	60520	62680	65170	68560	73260	79400	85620	92420
23	BAUTEN .....	92590	97990	103420	109140	116020	123560	130770	137930
24	KAPITALSTOCK .....	156890	164630	173145	183490	196120	209675	223370	237815
ERWERBSTAETIGKEIT (DURCHSCHNITT IN 1000)									
25	ERWERBSTAETIGE IM INLAND .....	234	237	241	245	251	256	260	255
26	SELBSTAENDIGE UND MITHELLENDE FAMILIEN- ANGEOERDITE .....	1	1	1	1	1	1	1	1
27	BESCHAEFFTIGTE ARBEITNEHMER .....	233	236	240	244	250	255	259	255
KENNZIFFERN									
28	IN % DES PRODUKTIONSWERTES VORLEISTUNGEN (VORLEISTUNGSQUOTE) .....	52.3	53.5	53.8	55.5	55.5	55.3	57.0	56.2
29	BRUTTOANLAGEINVESTITIONEN .....	15.8	20.0	23.0	27.1	27.8	25.5	25.1	23.3
30	IN % DER BRUTTOWERTSCHOEPFUNG								
31	ABSCHEIBUNGEN .....	22.3	22.5	23.7	25.0	23.6	23.3	24.6	24.0
32	PRODUKTIONSSTEUERN ABZUEGLICH SUBVENTIONEN .....	.	.	4.4	5.7	6.2	7.2	7.7	9.5
33	NETTOWERTSCHOEPFUNG .....	41.5	43.1	49.8	60.9	62.4	57.0	58.4	55.8
34	BRUTTOANLAGEINVESTITIONEN .....	22.5	24.3	30.0	38.8	45.3	45.9	51.2	57.8
35	AUSRUESTUNGEN .....	41.3	42.7	47.5	57.4	65.1	63.6	62.4	71.3
36	BAUTEN .....	670.5	694.6	718.4	748.9	781.4	819.0	859.1	932.6
37	IN % DER NETTOWERTSCHOEPFUNG EINKOMMEN AUS UNSELBSTAENDIGER ARBEIT (LOHNQUOTE) .....	.	.	47.5	53.9	52.0	53.9	56.9	54.6
38	UNTERNEHMERTAETIGKEIT UND VERMOEGEN .....	.	.	52.5	46.1	48.0	46.1	43.1	45.4
39	IN % DES KAPITALSTOCKS BRUTTOANLAGEINVESTITIONEN (IN PR. V. 1980)	6.2	6.2	6.6	7.7	8.3	7.8	7.6	7.6
40	AUSRUESTUNGEN .....	2.6	2.7	3.2	3.8	4.4	4.2	4.3	3.8
41	BAUTEN .....	3.6	3.4	3.4	3.9	4.0	3.6	3.3	3.8
42	KAPITALKOEFFIZIENT (VERHAELTNIS KAPITALSTOCK ZU BRUTTOWERTSCHOEPFUNG IN PREISEN VON 1980)	9.6	8.7	8.5	8.4	8.1	7.8	7.8	8.4
43	ANGABEN JE ERWERBSTAETIGEN (1000 DM) BRUTTOANLAGEINVESTITIONEN								
44	IN JEWILIGEN PREISEN .....	22.5	24.3	30.0	38.8	45.3	45.9	51.2	57.8
45	IN PREISEN VON 1980 .....	41.3	42.7	47.5	57.4	65.1	63.6	62.4	71.3
46	KAPITALSTOCK (KAPITALINTENSITAET) .....	670.5	694.6	718.4	748.9	781.4	819.0	859.1	932.6
47	ANGABEN JE BESCHAEFFT. ARBEITNEHMER (1000 DM) EINKOMMEN AUS UNSELBSTAENDIGER ARBEIT .....	16.4	18.1	20.6	23.9	26.6	30.3	33.9	37.6
48	1970 = 100								
49	BRUTTOWERTSCHOEPFUNG IN JEWILIGEN PREISEN .....	88	92	100	108	126	142	157	182
50	IN PREISEN VON 1980 .....	80	92	100	107	118	131	140	138
51	BRUTTOWERTSCHOEPFUNG IN PREISEN VON 1980 JE ERWERBSTAETIGEN (ARBEITSPRODUKTIVITAET) .....	83	94	100	105	113	123	130	131
52	NETTOWERTSCHOEPFUNG JE ERWERBSTAETIGEN .....	.	.	100	102	118	130	137	159
53	LOHNKOSTEN JE PRODUKTEINHEIT .....	96	94	100	110	114	119	127	140
54	BRUTTOWERTSCHOEPFUNG IN PREISEN VON 1980 ZU KAPITALSTOCK (KAPITALPRODUKTIVITAET) .....	89	97	100	101	104	108	108	101
ANTEIL AN DER SUMME ALLER WIRTSCHAFTSBEREICHE (IN %)									
55	PRODUKTIONSWERT .....	2.0	1.9	1.8	1.9	2.0	2.0	2.1	2.4
56	BRUTTOWERTSCHOEPFUNG .....	2.5	2.4	2.2	2.2	2.3	2.3	2.4	2.7
57	NETTOWERTSCHOEPFUNG .....	.	.	1.9	1.8	1.9	1.9	1.9	2.1
58	ENTSTANDENE BRUTTOEINKOMMEN AUS UNSELBSTAENDIGER ARBEIT .....	1.4	1.4	1.4	1.4	1.5	1.5	1.6	1.6
59	DAR. BRUTTOLOHN- UND GHALTSSUMME .....	1.4	1.4	1.4	1.4	1.5	1.5	1.5	1.5
60	UNTERNEHMERTAETIGKEIT UND VERMOEGEN .....	.	.	2.9	2.5	2.8	2.8	2.7	3.2
61	BRUTTOANLAGEINVESTITIONEN .....	4.4	4.1	4.1	4.8	5.4	5.3	6.2	6.9
62	AUSRUESTUNGEN .....	5.4	4.9	5.2	6.4	6.0	6.3	10.0	9.5
63	BAUTEN .....	3.7	3.6	3.5	3.8	3.9	3.7	4.1	5.3
64	BRUTTOANLAGEVERMOEGEN IN PREISEN VON 1980 AM JAHRESANFANG .....	4.2	4.2	4.2	4.2	4.2	4.3	4.4	4.5
65	AUSRUESTUNGEN .....	7.6	7.5	7.4	7.3	7.3	7.5	7.7	8.0
66	BAUTEN .....	3.2	3.2	3.3	3.3	3.4	3.4	3.4	3.5
67	ERWERBSTAETIGE IM INLAND .....	0.9	0.9	0.9	0.9	0.9	1.0	1.0	1.0

1) VORLAUEFIGES ERGEBNIS.

FACHSERIE 18, REIHE S.9

## ELEKTRIZITAETS-, GAS-, FERNWAERME- UND WASSERVERSORGUNG

LFD. NR.	GEGENSTAND DER NACHWEISUNG	1976	1977	1978	1979	1980	1981	1982	1983
----------	----------------------------	------	------	------	------	------	------	------	------

## IN JEWEILIGEN PREISEN (MILL. DM)

1	PRODUKTIONSWERT	72560	77360	83950	92410	105410	125830	140190	145910
2	VORLEISTUNGEN	42350	46000	49600	56540	69080	87580	97910	100640
3	BRUTTOWERTSCHOEPFUNG	30210	31360	34150	35870	36330	38250	42280	45270
4	ABSCHREIBUNGEN	6950	7480	8070	8740	9530	10200	10870	11440
5	PRODUKTIONSSTEUERN ABZUEGLICH SUBVENTIONEN	3120	3510	3680	3500	3540	4480	4380	4610
6	NETTOWERTSCHOEPFUNG	20140	20370	22400	23620	23260	23570	27030	29220
7	ENTSTANDENE BRUTTOEINKOMMEN AUS UNSELBSTAENDIGER ARBEIT	10360	11530	12360	13530	14520	15460	15760	16450
8	DAR.: BRUTTOLOHN- UND -GEHALTSUMME	8010	8650	9070	9770	10560	11220	11720	12190
9	UNTERNEHMERTAEIGKEIT UND VERMOEGEN	9780	8840	10040	10100	8740	8110	11270	12770
10	BRUTTOANLAGEINVESTITIONEN	13660	12560	13490	14190	16570	16930	19110	19110
11	AUSRUESTUNGEN	6580	5610	6180	5950	6550	7240	10070	10330
12	BAUTEN	7080	6950	7310	8240	10020	9690	9040	8780
13	NETTOANLAGEINVESTITIONEN	6710	5080	5420	5450	7040	6730	8240	7670
14	NETTOANLAGEVERMOEGEN ZU WIEDERBESCHAFFUNGS- PREISEN AM JAHRESANFANG	140320	150360	159570	173270	191420	208670	220420	229220
15	AUSRUESTUNGEN	51990	55140	56860	58610	60400	62730	66260	70810
16	BAUTEN	88330	95220	102710	114660	131020	145940	154160	158410

## IN PREISEN VON 1980 (MILL. DM)

17	BRUTTOWERTSCHOEPFUNG	31750	33640	35200	36380	36330	35520	34070	36850
18	BRUTTOANLAGEINVESTITIONEN	16370	14800	15230	15120	16570	16330	18040	17940
19	AUSRUESTUNGEN	7410	6160	6620	6200	6550	6930	9190	9200
20	BAUTEN	8960	8640	8610	8920	10020	9400	8850	8740
21	BRUTTOANLAGEVERMOEGEN AM JAHRESANFANG	245280	258210	269320	280600	291490	303520	315000	327890
22	AUSRUESTUNGEN	98580	102850	105640	108650	110990	113400	115900	120380
23	BAUTEN	146700	155360	163680	171950	180500	190120	199100	207510
24	KAPITALSTOCK	251745	263765	274960	286045	297505	309260	321445	334055

## ERWERBSTAETIGKEIT (DURCHSCHNITT IN 1000)

25	ERWERBSTAETIGE IM INLAND	256	258	259	264	267	270	271	272
26	SELBSTAENDIGE UND MITHELLENDE FAMILIEN- ANGEOERIGE	-	-	-	-	-	-	-	-
27	BESCHAEFFTIGTE ARBEITNEHMER	256	258	259	264	267	270	271	272

## KENNZIFFERN

28	IN % DES PRODUKTIONSWERTES VORLEISTUNGEN (VORLEISTUNGSQUOTE)	58,4	59,5	55,3	61,2	65,5	69,6	69,8	69,0
29	BRUTTOANLAGEINVESTITIONEN	18,8	18,2	16,1	15,4	15,7	13,5	13,6	13,1
30	IN % DER BRUTTOWERTSCHOEPFUNG ABSCHREIBUNGEN	23,0	23,9	23,6	24,4	26,2	26,7	25,7	25,3
31	PRODUKTIONSSTEUERN ABZUEGLICH SUBVENTIONEN	10,3	11,2	10,8	9,8	9,7	11,7	10,4	10,2
32	NETTOWERTSCHOEPFUNG	66,7	65,0	65,6	65,9	64,0	61,6	63,9	64,5
33	BRUTTOANLAGEINVESTITIONEN	45,2	40,1	39,5	39,6	45,6	44,3	45,2	42,2
34	IN % DER NETTOWERTSCHOEPFUNG EINKOMMEN AUS UNSELBSTAENDIGER ARBEIT (LOHNQUOTE)	51,4	56,6	55,2	57,3	62,4	65,6	58,3	56,3
35	UNTERNEHMERTAEIGKEIT UND VERMOEGEN	48,6	43,4	44,8	42,7	37,6	34,4	41,7	43,7
36	IN % DES KAPITALSTOCKS BRUTTOANLAGEINVESTITIONEN (IN PR. V. 1980)	6,5	5,6	5,5	5,3	5,6	5,3	5,6	5,4
37	AUSRUESTUNGEN	2,9	2,3	2,4	2,2	2,2	2,2	2,9	2,8
38	BAUTEN	3,6	3,3	3,1	3,1	3,4	3,0	2,8	2,6
39	KAPITALKOEFFIZIENT (VERHAELTNIS KAPITALSTOCK ZU BRUTTOWERTSCHOEPFUNG IN PREISEN VON 1980)	7,9	7,8	7,8	7,9	8,2	8,7	9,4	9,3
40	ANGABEN JE ERWERBSTAETIGEN (1000 DM) BRUTTOANLAGEINVESTITIONEN								
41	IN JEWEILIGEN PREISEN	53,4	48,7	52,1	53,8	62,1	62,7	70,5	70,3
42	IN PREISEN VON 1980	63,9	57,4	58,8	57,3	62,1	60,5	66,6	66,0
43	KAPITALSTOCK (KAPITALINTENSITAET)	983,4	1022,3	1061,6	1083,5	1114,2	1145,4	1186,1	1228,1
44	ANGABEN JE BESCHAEFFT. ARBEITNEHMER (1000 DM) EINKOMMEN AUS UNSELBSTAENDIGER ARBEIT								
45	1970 = 100	40,5	44,7	47,7	51,3	54,4	57,3	58,2	60,5
46	BRUTTOWERTSCHOEPFUNG								
47	IN JEWEILIGEN PREISEN	208	216	236	247	251	264	292	312
48	IN PREISEN VON 1980	156	165	172	178	178	174	167	176
49	BRUTTOWERTSCHOEPFUNG IN PREISEN VON 1980 JE ERWERBSTAETIGEN (ARBEITSPRODUKTIVITAET)	146	154	160	163	161	155	148	156
50	NETTOWERTSCHOEPFUNG JE ERWERBSTAETIGEN	182	183	200	207	201	202	231	248
51	LOHNKOSTEN JE PRODUKTINHEIT	135	141	145	153	165	179	191	189
52	BRUTTOWERTSCHOEPFUNG IN PREISEN VON 1980 ZU KAPITALSTOCK (KAPITALPRODUKTIVITAET)	107	108	109	108	104	97	90	91

## ANTEIL AN DER SUMME ALLER WIRTSCHAFTSBEREICHE (IN %)

50	PRODUKTIONSWERT	2,5	2,5	2,6	2,6	2,8	3,1	3,4	3,4
51	BRUTTOWERTSCHOEPFUNG	2,3	2,7	2,8	2,7	2,6	2,6	2,7	2,8
52	NETTOWERTSCHOEPFUNG	2,2	2,1	2,1	2,1	1,9	1,9	2,1	2,1
53	ENTSTANDENE BRUTTOEINKOMMEN AUS UNSELBSTAENDIGER ARBEIT	1,6	1,7	1,7	1,7	1,7	1,8	1,8	1,8
54	DAR.: BRUTTOLOHN- UND -GEHALTSUMME	1,5	1,6	1,5	1,5	1,5	1,6	1,6	1,6
55	UNTERNEHMERTAEIGKEIT UND VERMOEGEN	1,4	2,9	3,1	2,8	2,5	2,2	2,8	2,9
56	BRUTTOANLAGEINVESTITIONEN	6,0	5,1	5,0	4,6	4,9	5,0	5,8	5,5
57	AUSRUESTUNGEN	7,4	5,7	5,7	4,9	5,0	5,5	7,8	7,4
58	BAUTEN	5,1	4,7	4,6	4,5	4,8	4,7	4,5	4,2
59	BRUTTOANLAGEVERMOEGEN IN PREISEN VON 1980 AM JAHRESANFANG	4,6	4,7	4,8	4,8	4,8	4,9	4,9	5,0
60	AUSRUESTUNGEN	8,3	8,4	8,4	8,3	8,2	8,1	8,0	8,2
61	BAUTEN	3,6	3,7	3,7	3,8	3,9	3,9	4,0	4,0
62	ERWERBSTAETIGE IM INLAND	1,0	1,0	1,0	1,0	1,0	1,0	1,1	1,1

1) VORLAEUFIGES ERGEBNIS.

FACHSERIE 18, REIHE S.9

## ELEKTRIZITAETS-, GAS-, FERNWAERME- UND WASSERVERSORGUNG

LFD. NR.	GEGENSTAND DER NACHWEISUNG	1984 1)	1985 1)	1986 1)	1987	1988	1989	1990	1991
IN JEWEILIGEN PREISEN (MILL. DM)									
1	PRODUKTIONSWERT .....	158970	...	...					
2	VORLEISTUNGEN .....	111200	...	...					
3	BRUTTOWERTSCHOEPFUNG .....	47770	...	...					
4	ABSCHREIBUNGEN .....	42120	...	...					
5	PRODUKTIONSSTEUERN ABZUEGLICH SUBVENTIONEN ..	4640	...	...					
6	NETTOWERTSCHOEPFUNG .....	31010	...	...					
ENTSTANDENE BRUTTOEINKOMMEN AUS									
7	UNSELBSTAENDIGER ARBEIT .....	16660	...	...					
8	DAR. BRUTTOLOHN- UND -GEHALTSUMME .....	12900	...	...					
9	UNTERNEHMERTAETIGKEIT UND VERMOEGEN .....	14350	...	...					
10	BRUTTOANLAGEINVESTITIONEN .....	20720	...	...					
11	AUSRUESTUNGEN .....	11380	...	...					
12	BAUTEN .....	9340	...	...					
13	NETTOANLAGEINVESTITIONEN .....	8600	...	...					
14	NETTOANLAGEVERMOEGEN ZU WIEDERBESCHAFFUNGS-								
	PREISEN AM JAHRESANFANG .....	237450	249400	...					
15	AUSRUESTUNGEN .....	74820	79620	...					
16	BAUTEN .....	162630	169780	...					
IN PREISEN VON 1980 (MILL. DM)									
17	BRUTTOWERTSCHOEPFUNG .....	35690	...	...					
18	BRUTTOANLAGEINVESTITIONEN .....	19090	...	...					
19	AUSRUESTUNGEN .....	9930	...	...					
20	BAUTEN .....	9160	...	...					
21	BRUTTOANLAGEVERMOEGEN AM JAHRESANFANG .....	340220	353320	...					
22	AUSRUESTUNGEN .....	12480	128970	...					
23	BAUTEN .....	215740	224350	...					
24	KAPITALSTOCK .....	346770	...	...					
ERWERBSTAETIGKEIT (DURCHSCHNITT IN 1000)									
25	ERWERBSTAETIGE IM INLAND .....	273	...	...					
26	SELBSTAENDIGE UND MITHELLENDE FAMILIEN-		...	...					
27	BESCHAEFFTIGTE ARBEITNEHMER .....	273	...	...					
KENNZIFFERN									
IN % DES PRODUKTIONSWERTES									
28	VORLEISTUNGEN (VORLEISTUNGSQUOTE) .....	70.0	...	...					
29	BRUTTOANLAGEINVESTITIONEN .....	13.0	...	...					
IN % DER BRUTTOWERTSCHOEPFUNG									
30	ABSCHREIBUNGEN .....	25.4	...	...					
31	PRODUKTIONSSTEUERN ABZUEGLICH SUBVENTIONEN	9.7	...	...					
32	NETTOWERTSCHOEPFUNG .....	64.9	...	...					
33	BRUTTOANLAGEINVESTITIONEN .....	43.4	...	...					
IN % DER NETTOWERTSCHOEPFUNG									
EINKOMMEN AUS									
34	UNSELBSTAENDIGER ARBEIT (LOHNQUOTE) .....	53.7	...	...					
35	UNTERNEHMERTAETIGKEIT UND VERMOEGEN .....	46.3	...	...					
IN % DES KAPITALSTOCKS									
36	BRUTTOANLAGEINVESTITIONEN (IN PR. V. 1980)	5.5	...	...					
37	AUSRUESTUNGEN .....	2.9	...	...					
38	BAUTEN .....	2.6	...	...					
39	KAPITALKOEFFIZIENT (VERHAELTNIS KAPITALSTOCK	9.7	...	...					
ZU BRUTTOWERTSCHOEPFUNG IN PREISEN VON 1980)									
ANGABEN JE ERWERBSTAETIGEN (1000 DM)									
BRUTTOANLAGEINVESTITIONEN									
40	IN JEWEILIGEN PREISEN .....	75.9	...	...					
41	IN PREISEN VON 1980 .....	69.9	...	...					
42	KAPITALSTOCK (KAPITALINTENSITAET) .....	1270.2	...	...					
ANGABEN JE BESCHAFFT. ARBEITNEHMER (1000 DM)									
43	EINKOMMEN AUS UNSELBSTAENDIGER ARBEIT .....	61.0	...	...					
1970 * 100									
BRUTTOWERTSCHOEPFUNG									
44	IN JEWEILIGEN PREISEN .....	329	...	...					
45	IN PREISEN VON 1980 .....	175	...	...					
46	BRUTTOWERTSCHOEPFUNG IN PREISEN VON 1980 JE								
	ERWERBSTAETIGEN (ARBEITSPRODUKTIVITAET) ..	154	...	...					
47	NETTOWERTSCHOEPFUNG JE ERWERBSTAETIGEN .....	263	...	...					
48	LOHNKOSTEN JE PRODUKTINHEIT .....	192	...	...					
49	BRUTTOWERTSCHOEPFUNG IN PREISEN VON 1980 ZU								
	KAPITALSTOCK (KAPITALPRODUKTIVITAET) .....	87	...	...					
ANTEIL AN DER SUMME ALLER WIRTSCHAFTSBEREICHE (IN %)									
50	PRODUKTIONSWERT .....	3.5	...	...					
51	BRUTTOWERTSCHOEPFUNG .....	2.8	...	...					
52	NETTOWERTSCHOEPFUNG .....	2.2	...	...					
ENTSTANDENE BRUTTOEINKOMMEN AUS									
53	UNSELBSTAENDIGER ARBEIT .....	1.8	...	...					
54	DAR. BRUTTOLOHN- UND -GEHALTSUMME .....	1.6	...	...					
55	UNTERNEHMERTAETIGKEIT UND VERMOEGEN .....	3.0	...	...					
56	BRUTTOANLAGEINVESTITIONEN .....	5.8	...	...					
57	AUSRUESTUNGEN .....	8.0	...	...					
58	BAUTEN .....	4.3	...	...					
BRUTTOANLAGEVERMOEGEN IN PREISEN VON 1980									
59	AM JAHRESANFANG .....	5.0	5.1	...					
60	AUSRUESTUNGEN .....	8.3	8.4	...					
61	BAUTEN .....	4.1	4.1	...					
62	ERWERBSTAETIGE IM INLAND .....	1.1	...	...					

1) VORLAEUFIGES ERGEBNIS.

FACHSERIE 18, REIHE 5.9

**Elektrizitäts- und Fernwärmeversorgung  
usw.**



## ELEKTRIZITAETS- UND FERNWAERMEVERSORGUNG USW.

LFD. NR.	GEGENSTAND DER NACHWEISUNG	1960	1961	1962	1963	1964	1965	1966	1967
IN JEWEILIGEN PREISEN (MILL. DM)									
1	PRODUKTIONSWERT .....	.	.	.	.	.	.	.	.
2	- VORLEISTUNGEN .....	.	.	.	.	.	.	.	.
3	- BRUTTOWERTSCHOEPFUNG .....	.	.	.	.	.	.	.	.
4	- ABSCHREIBUNGEN .....	.	.	.	.	.	.	.	.
5	- PRODUKTIONSSTEUERN ABZUEGLICH SUBVENTIONEN .....	.	.	.	.	.	.	.	.
6	- NETTOWERTSCHOEPFUNG .....	.	.	.	.	.	.	.	.
7	ENTSTANDENE BRUTTOEINKOMMEN AUS								
8	UNSELBSTAENDIGER ARBEIT .....	.	.	.	.	.	.	.	.
9	DAR.: BRUTTOLOHN- UND -GEHALTSUMME .....	.	.	.	.	.	.	.	.
	UNTERNEHMERTAETIGKEIT UND VERMOEGEN .....	.	.	.	.	.	.	.	.
10	BRUTTOANLAGEINVESTITIONEN .....	.	.	.	.	.	.	.	.
11	AUSRUESTUNGEN .....	.	.	.	.	.	.	.	.
12	BAUTEN .....	.	.	.	.	.	.	.	.
13	NETTOANLAGEINVESTITIONEN .....	.	.	.	.	.	.	.	.
14	NETTOANLAGEVERMOEGEN ZU WIEDERBESCHAFFUNGS-								
15	PREISEN AM JAHRESANFANG .....	.	.	.	.	.	.	.	.
16	AUSRUESTUNGEN .....	.	.	.	.	.	.	.	.
	BAUTEN .....	.	.	.	.	.	.	.	.
IN PREISEN VON 1980 (MILL. DM)									
17	BRUTTOWERTSCHOEPFUNG .....	.	.	.	.	.	.	.	.
18	BRUTTOANLAGEINVESTITIONEN .....	.	.	.	.	.	.	.	.
19	AUSRUESTUNGEN .....	.	.	.	.	.	.	.	.
20	BAUTEN .....	.	.	.	.	.	.	.	.
21	BRUTTOANLAGEVERMOEGEN AM JAHRESANFANG .....	.	.	.	.	.	.	.	.
22	AUSRUESTUNGEN .....	.	.	.	.	.	.	.	.
23	BAUTEN .....	.	.	.	.	.	.	.	.
24	KAPITALSTOCK .....	.	.	.	.	.	.	.	.
ERWERBSTAETIGKEIT (DURCHSCHNITT IN 1000)									
25	ERWERBSTAETIGE IM INLAND .....	.	.	.	.	.	.	.	.
26	SELBSTAENDIGE UND MITHELLENDE FAMILIEN-								
27	ANGEHOERIGE .....	.	.	.	.	.	.	.	.
	BESCHAEFTIGTE ARBEITNEHMER .....	.	.	.	.	.	.	.	.
KENNZIFFERN									
28	IN % DES PRODUKTIONSWERTES								
29	VORLEISTUNGEN (VORLEISTUNGSQUOTE) .....	.	.	.	.	.	.	.	.
	BRUTTOANLAGEINVESTITIONEN .....	.	.	.	.	.	.	.	.
30	IN % DER BRUTTOWERTSCHOEPFUNG								
31	ABSCHREIBUNGEN .....	.	.	.	.	.	.	.	.
32	PRODUKTIONSSTEUERN ABZUEGLICH SUBVENTIONEN .....	.	.	.	.	.	.	.	.
33	NETTOWERTSCHOEPFUNG .....	.	.	.	.	.	.	.	.
	BRUTTOANLAGEINVESTITIONEN .....	.	.	.	.	.	.	.	.
34	IN % DER NETTOWERTSCHOEPFUNG								
35	EINKOMMEN AUS								
	UNSELBSTAENDIGER ARBEIT (LOHNQUOTE) .....	.	.	.	.	.	.	.	.
	UNTERNEHMERTAETIGKEIT UND VERMOEGEN .....	.	.	.	.	.	.	.	.
36	IN % DES KAPITALSTOCKS								
37	BRUTTOANLAGEINVESTITIONEN (IN PR. V. 1980)								
38	AUSRUESTUNGEN .....	.	.	.	.	.	.	.	.
	BAUTEN .....	.	.	.	.	.	.	.	.
39	KAPITALKOEFFIZIENT (VERHAELTNIS KAPITALSTOCK								
	ZU BRUTTOWERTSCHOEPFUNG IN PREISEN VON 1980)	.	.	.	.	.	.	.	.
40	ANGABEN JE ERWERBSTAETIGEN (1000 DM)								
41	BRUTTOANLAGEINVESTITIONEN								
42	IN JEWEILIGEN PREISEN .....	.	.	.	.	.	.	.	.
	IN PREISEN VON 1980 .....	.	.	.	.	.	.	.	.
43	KAPITALSTOCK (KAPITALINTENSITAET) .....	.	.	.	.	.	.	.	.
44	ANGABEN JE BESCHAEFT. ARBEITNEHMER (1000 DM)								
45	EINKOMMEN AUS UNSELBSTAENDIGER ARBEIT .....	.	.	.	.	.	.	.	.
46	1970 = 100								
47	BRUTTOWERTSCHOEPFUNG								
48	IN JEWEILIGEN PREISEN .....	.	.	.	.	.	.	.	.
49	IN PREISEN VON 1980 .....	.	.	.	.	.	.	.	.
50	BRUTTOWERTSCHOEPFUNG IN PREISEN VON 1980 JE								
51	ERWERBSTAETIGEN (ARBEITSPRODUKTIVITAET) ..	.	.	.	.	.	.	.	.
52	NETTOWERTSCHOEPFUNG JE ERWERBSTAETIGEN .....	.	.	.	.	.	.	.	.
53	LOHNKOSTEN JE PRODUKTEINHEIT .....	.	.	.	.	.	.	.	.
54	BRUTTOWERTSCHOEPFUNG IN PREISEN VON 1980 ZU								
55	KAPITALSTOCK (KAPITALPRODUKTIVITAET) .....	.	.	.	.	.	.	.	.
ANTEIL AN DER SUMME ALLER WIRTSCHAFTSBEREICHE (IN %)									
56	PRODUKTIONSWERT .....	.	.	.	.	.	.	.	.
57	BRUTTOWERTSCHOEPFUNG .....	.	.	.	.	.	.	.	.
58	NETTOWERTSCHOEPFUNG .....	.	.	.	.	.	.	.	.
59	ENTSTANDENE BRUTTOEINKOMMEN AUS								
60	UNSELBSTAENDIGER ARBEIT .....	.	.	.	.	.	.	.	.
61	DAR.: BRUTTOLOHN- UND -GEHALTSUMME .....	.	.	.	.	.	.	.	.
62	UNTERNEHMERTAETIGKEIT UND VERMOEGEN .....	.	.	.	.	.	.	.	.
63	BRUTTOANLAGEINVESTITIONEN .....	.	.	.	.	.	.	.	.
64	AUSRUESTUNGEN .....	.	.	.	.	.	.	.	.
65	BAUTEN .....	.	.	.	.	.	.	.	.
66	BRUTTOANLAGEVERMOEGEN IN PREISEN VON 1980								
67	AM JAHRESANFANG .....	.	.	.	.	.	.	.	.
68	AUSRUESTUNGEN .....	.	.	.	.	.	.	.	.
69	BAUTEN .....	.	.	.	.	.	.	.	.
70	ERWERBSTAETIGE IM INLAND .....	.	.	.	.	.	.	.	.

1) VORLAEUFIGES ERGEBNIS.

FACHSERIE 18. REIHE S.9

## ELEKTRIZITAETS- UND FERNWAERMEVERSORGUNG USW.

LFZ. NR.	GEGENSTAND DER NACHWEISUNG	1968	1969	1970	1971	1972	1973	1974	1975
IN JEWEILIGEN PREISEN (MILL. DM)									
1	PRODUKTIONSWERT .....	22890	24540	26710	29510	34330	38570	42910	51370
2	VORLEISTUNGEN .....	12470	13540	14660	16540	18950	20990	24340	28600
3	BRUTTOWERTSCHOEPFUNG .....	10420	11000	12050	12970	15380	17580	19570	22770
4	ABSCHREIBUNGEN .....	.	.	2890	3280	3630	4050	4770	5420
5	PRODUKTIONSSTEUERN ABZUEGLICH SUBVENTIONEN ..	.	.	510	730	940	1510	2220	2220
6	NETTOWERTSCHOEPFUNG .....	.	.	8650	8960	10810	12270	13290	15130
ENTSTANDENE BRUTTOEINKOMMEN AUS									
7	UNSELBSTAENDIGER ARBEIT .....	.	.	4190	4930	5630	6540	7450	8080
8	DAR.: BRUTTOLOHN- UND -GEHALTSUMME .....	.	.	3520	4130	4680	5320	5980	6240
9	UNTERNEHMERTAETIGKEIT UND VERMOEGEN .....	.	.	4460	4030	5180	5730	5840	7050
10	BRUTTOANLAGEINVESTITIONEN .....	.	.	.	.	.	.	.	12190
11	AUSRUESTUNGEN .....	.	.	.	.	.	.	.	7110
12	BAUTEN .....	.	.	.	.	.	.	.	5080
13	NETTOANLAGEINVESTITIONEN .....	.	.	.	.	.	.	.	6770
14	NETTOANLAGEVERMOEGEN ZU WIEDERBESCHAFFUNGS- PREISEN AM JAHRESANFANG .....	.	.	.	.	.	.	.	101350
15	AUSRUESTUNGEN .....	.	.	.	.	.	.	.	41770
16	BAUTEN .....	.	.	.	.	.	.	.	59580
IN PREISEN VON 1980 (MILL. DM)									
17	BRUTTOWERTSCHOEPFUNG .....	13360	15380	16720	17980	20200	22680	24530	24280
18	BRUTTOANLAGEINVESTITIONEN .....	.	.	.	.	.	.	.	14940
19	AUSRUESTUNGEN .....	.	.	.	.	.	.	.	8360
20	BAUTEN .....	.	.	.	.	.	.	.	6580
21	BRUTTOANLAGEVERMOEGEN AM JAHRESANFANG .....	.	.	.	.	.	.	.	180140
22	AUSRUESTUNGEN .....	.	.	.	.	.	.	.	82690
23	BAUTEN .....	.	.	.	.	.	.	.	97450
24	KAPITALSTOCK .....	.	.	.	.	.	.	.	186270
ERWERBSTAETIGKEIT (DURCHSCHNITT IN 1000)									
25	ERWERBSTAETIGE IM INLAND .....	.	.	204	207	212	216	220	214
26	SELBSTAENDIGE UND MITHELFFENDE FAMILIEN- ANGEHOERIGE .....	.	.	1	1	1	1	1	-
27	BESCHAEFFTE ARBEITNEHMER .....	.	.	203	206	211	215	219	214
KENNZIFFERN									
28	IN % DES PRODUKTIONSWERTES VORLEISTUNGEN (VORLEISTUNGSQUOTE) .....	54.5	55.2	54.9	56.0	55.2	54.4	55.4	55.7
29	BRUTTOANLAGEINVESTITIONEN .....	.	.	.	.	.	.	.	23.7
30	IN % DER BRUTTOWERTSCHOEPFUNG ABSCHREIBUNGEN .....	.	.	24.0	25.3	23.6	23.0	24.4	23.8
31	PRODUKTIONSSTEUERN ABZUEGLICH SUBVENTIONEN ..	.	.	4.2	5.6	6.1	8.6	11.3	9.7
32	NETTOWERTSCHOEPFUNG .....	.	.	71.8	69.1	70.3	69.8	67.9	66.4
33	BRUTTOANLAGEINVESTITIONEN .....	.	.	.	.	.	.	.	53.5
34	IN % DER NETTOWERTSCHOEPFUNG EINKOMMEN AUS UNSELBSTAENDIGER ARBEIT (LOHNQUOTE) .....	.	.	48.4	55.0	52.1	53.3	56.1	53.4
35	UNTERNEHMERTAETIGKEIT UND VERMOEGEN .....	.	.	51.6	45.0	47.9	46.7	43.9	46.6
36	IN % DES KAPITALSTOCKS BRUTTOANLAGEINVESTITIONEN (IN PR. V. 1980)	.	.	.	.	.	.	.	8.0
37	AUSRUESTUNGEN .....	.	.	.	.	.	.	.	4.5
38	BAUTEN .....	.	.	.	.	.	.	.	3.5
39	KAPITALKOEFFIZIENT (VERHAELTNIS KAPITALSTOCK ZU BRUTTOWERTSCHOEPFUNG IN PREISEN VON 1980)	.	.	.	.	.	.	.	7.7
ANGABEN JE ERWERBSTAETIGEN (1000 DM)									
40	BRUTTOANLAGEINVESTITIONEN .....	.	.	.	.	.	.	.	57.0
41	IN PREISEN VON 1980 .....	.	.	.	.	.	.	.	69.8
42	KAPITALSTOCK (KAPITALINTENSITAET) .....	.	.	.	.	.	.	.	870.4
ANGABEN JE BESCHAEFFT. ARBEITNEHMER (1000 DM)									
43	EINKOMMEN AUS UNSELBSTAENDIGER ARBEIT .....	.	.	20.6	23.9	26.7	30.4	34.0	37.8
1970 = 100									
44	BRUTTOWERTSCHOEPFUNG IN JEWEILIGEN PREISEN .....	86	91	100	108	128	146	162	189
45	IN PREISEN VON 1980 .....	80	92	100	108	121	136	147	145
46	BRUTTOWERTSCHOEPFUNG IN PREISEN VON 1980 JE ERWERBSTAETIGEN (ARBEITSPRODUKTIVITAET) ..	.	.	100	106	116	128	136	138
47	NETTOWERTSCHOEPFUNG JE ERWERBSTAETIGEN .....	.	.	100	102	120	134	142	167
48	LOHNKOSTEN JE PRODUKTEINHEIT .....	.	.	100	109	111	115	121	133
49	BRUTTOWERTSCHOEPFUNG IN PREISEN VON 1980 ZU KAPITALSTOCK (KAPITALPRODUKTIVITAET) .....	.	.	.	.	.	.	.	.
ANTEIL AN DER SUMME ALLER WIRTSCHAFTSBEREICHE (IN %)									
50	PRODUKTIONSWERT .....	1.7	1.6	1.6	1.6	1.7	1.7	1.7	2.0
51	BRUTTOWERTSCHOEPFUNG .....	2.0	1.9	1.8	1.8	1.9	2.0	2.0	2.3
52	NETTOWERTSCHOEPFUNG .....	.	.	1.6	1.5	1.6	1.6	1.6	1.8
ENTSTANDENE BRUTTOEINKOMMEN AUS									
53	UNSELBSTAENDIGER ARBEIT .....	.	.	1.2	1.2	1.3	1.3	1.3	1.4
54	DAR.: BRUTTOLOHN- UND -GEHALTSUMME .....	.	.	1.1	1.2	1.2	1.2	1.3	1.3
55	UNTERNEHMERTAETIGKEIT UND VERMOEGEN .....	.	.	2.4	2.0	2.4	2.4	2.4	2.8
56	BRUTTOANLAGEINVESTITIONEN .....	.	.	.	.	.	.	.	5.7
57	AUSRUESTUNGEN .....	.	.	.	.	.	.	.	8.7
58	BAUTEN .....	.	.	.	.	.	.	.	3.9
BRUTTOANLAGEVERMOEGEN IN PREISEN VON 1980									
59	AM JAHRESANFANG .....	.	.	.	.	.	.	.	3.5
60	AUSRUESTUNGEN .....	.	.	.	.	.	.	.	7.2
61	BAUTEN .....	.	.	.	.	.	.	.	2.5
62	ERWERBSTAETIGE IM INLAND .....	.	.	0.8	0.8	0.8	0.8	0.8	0.8

1) VORLAEUFIGES ERGEBNIS.

FACHSERIE 18, REIHE S.9



## ELEKTRIZITAETS- UND FERNWAERMEVERSORGUNG USW.

LFD. NR.	GEGENSTAND DER NACHWEISUNG	1976	1977	1978	1979	1980	1981	1982	1983
IN JEWEILIGEN PREISEN (MILL. DM)									
1	PRODUKTIONSWERT .....	57980	60840	65790	72010	78880	90990	101030	107130
2	VORLEISTUNGEN .....	32250	34330	37050	41760	49040	59290	65960	69700
3	BRUTTOWERTSCHOEPFUNG .....	25730	26510	28740	30250	29840	31700	35070	37430
4	ABSCHREIBUNGEN .....	5930	6380	6870	7420	8050	8590	9170	9690
5	PRODUKTIONSSTEUERN ABZUEGLICH SUBVENTIONEN ..	2730	3060	3220	2940	2970	3780	3670	3800
6	NETTOWERTSCHOEPFUNG .....	17070	17050	16650	19890	18820	19330	22230	23940
ENTSTANDENE BRUTTOEINKOMMEN AUS									
7	UNSELBSTAENDIGER ARBEIT .....	8660	9570	10330	11370	12000	12890	13160	13720
8	DAR.: BRUTTOLOHN- UND -GHALTSSUMME .....	6690	7180	7570	8170	8700	9330	9750	10130
9	UNTERNEHMERTAETIGKEIT UND VERMOEGEN .....	8410	7480	8320	8520	6820	6440	9070	10220
BRUTTOANLAGEINVESTITIONEN									
10	BRUTTOANLAGEINVESTITIONEN .....	11030	9870	10680	10920	12580	13170	15940	15900
11	AUSRUESTUNGEN .....	5940	5010	5570	5270	5740	6400	9280	9550
12	BAUTEN .....	5090	4860	5110	5650	6640	6770	6660	6350
13	NETTOANLAGEINVESTITIONEN .....	5100	3490	3810	3500	4530	4580	6770	6210
NETTOANLAGEVERMOEGEN ZU WIEDERBESCHAFFUNGS-									
14	PREISEN AM JAHRESANFANG .....	110940	118660	125510	135490	148410	160630	169260	176850
15	AUSRUESTUNGEN .....	47160	50020	51550	53120	54640	56640	59700	64050
16	BAUTEN .....	63780	68640	73960	82370	93770	103990	109560	112830
IN PREISEN VON 1980 (MILL. DM)									
17	BRUTTOWERTSCHOEPFUNG .....	27160	28200	29300	30310	29840	28510	27570	29340
18	BRUTTOANLAGEINVESTITIONEN .....	13140	11530	11580	11610	12580	12690	15000	14820
19	AUSRUESTUNGEN .....	6680	5490	5960	5490	5740	6130	8480	8520
20	BAUTEN .....	6460	6040	6020	6120	6840	6560	6520	6300
21	BRUTTOANLAGEVERMOEGEN AM JAHRESANFANG .....	152400	202680	211120	219770	227800	236510	245050	255630
22	AUSRUESTUNGEN .....	88500	92460	99020	97830	99950	102060	104300	108630
23	BAUTEN .....	103900	110220	116100	121940	127850	134450	140750	147000
24	KAPITALSTOCK .....	197540	206900	215445	223785	232155	240780	250340	260620
ERWERBSTAETIGKEIT (DURCHSCHNITT IN 1000)									
25	ERWERBSTAETIGE IM INLAND .....	213	213	215	220	219	223	224	225
26	SELBSTAENDIGE UND MITHELLENDE FAMILIEN- ANGEHOERIGE .....	-	-	-	-	-	-	-	-
27	BESCHAEFTIGTE ARBEITNEHMER .....	213	213	215	220	219	223	224	225
KENNZIFFERN									
IN % DES PRODUKTIONSWERTES									
28	VORLEISTUNGEN (VORLEISTUNGSQUOTE) .....	55.6	56.4	56.3	58.0	62.2	65.2	65.3	65.1
29	BRUTTOANLAGEINVESTITIONEN .....	19.0	16.2	16.2	15.2	15.9	14.5	15.8	14.8
IN % DER BRUTTOWERTSCHOEPFUNG									
30	ABSCHREIBUNGEN .....	23.0	24.1	23.9	24.5	27.0	27.1	26.1	25.9
31	PRODUKTIONSSTEUERN ABZUEGLICH SUBVENTIONEN ..	10.6	11.6	11.2	9.7	10.0	11.9	10.5	10.2
32	NETTOWERTSCHOEPFUNG .....	66.3	64.3	64.9	65.8	63.1	61.0	63.4	64.0
33	BRUTTOANLAGEINVESTITIONEN .....	42.9	37.2	37.2	36.1	42.2	41.5	45.5	42.5
IN % DER NETTOWERTSCHOEPFUNG									
34	EINKOMMEN AUS UNSELBSTAENDIGER ARBEIT (LOHNQUOTE) ..	50.7	56.1	55.4	57.2	63.8	66.7	59.2	57.3
35	UNTERNEHMERTAETIGKEIT UND VERMOEGEN .....	49.3	43.9	44.6	42.8	36.2	33.3	40.8	42.7
IN % DES KAPITALSTOCKS									
36	BRUTTOANLAGEINVESTITIONEN (IN PR. V. 1980) ..	6.7	5.6	5.6	5.2	5.4	5.3	6.0	5.7
37	AUSRUESTUNGEN .....	3.4	2.7	2.8	2.5	2.5	2.5	3.4	3.3
38	BAUTEN .....	3.3	2.9	2.8	2.7	2.9	2.7	2.6	2.4
39	KAPITALKOEFFIZIENT (VERHAELTNIS KAPITALSTOCK ZU BRUTTOWERTSCHOEPFUNG IN PREISEN VON 1980)	7.3	7.3	7.4	7.4	7.8	8.4	9.1	8.9
ANGABEN JE ERWERBSTAETIGEN (1000 DM)									
BRUTTOANLAGEINVESTITIONEN									
40	IN JEWEILIGEN PREISEN .....	51.8	46.3	49.7	49.6	57.4	59.1	71.2	70.7
41	IN PREISEN VON 1980 .....	61.7	54.1	55.7	52.8	57.4	56.9	67.0	65.9
42	KAPITALSTOCK (KAPITALINTENSITAET) .....	927.4	971.4	1002.1	1017.2	1060.1	1079.7	1117.6	1158.3
ANGABEN JE BESCHAFT. ARBEITNEHMER (1000 DM)									
43	EINKOMMEN AUS UNSELBSTAENDIGER ARBEIT .....	40.7	44.9	48.0	51.7	54.8	57.8	58.8	61.0
1970 = 100									
BRUTTOWERTSCHOEPFUNG									
44	IN JEWEILIGEN PREISEN .....	214	220	239	251	248	263	291	311
45	IN PREISEN VON 1980 .....	162	169	175	181	178	171	165	175
BRUTTOWERTSCHOEPFUNG IN PREISEN VON 1980 JE									
46	ERWERBSTAETIGEN (ARBEITSPRODUKTIVITAET) ..	156	162	166	168	166	156	150	159
47	NETTOWERTSCHOEPFUNG JE ERWERBSTAETIGEN .....	189	189	205	213	203	204	234	251
48	LOHNKOSTEN JE PRODUKTEINHEIT .....	127	135	141	150	160	180	190	187
49	BRUTTOWERTSCHOEPFUNG IN PREISEN VON 1980 ZU KAPITALSTOCK (KAPITALPRODUKTIVITAET) .....	-	-	-	-	-	-	-	-
ANTEIL AN DER SUMME ALLER WIRTSCHAFTSBEREICHE (IN %)									
50	PRODUKTIONSWERT .....	2.0	2.0	2.0	2.0	2.1	2.3	2.4	2.5
51	BRUTTOWERTSCHOEPFUNG .....	2.4	2.3	2.3	2.3	2.1	2.1	2.3	2.3
52	NETTOWERTSCHOEPFUNG .....	1.9	1.7	1.8	1.8	1.6	1.6	1.7	1.8
ENTSTANDENE BRUTTOEINKOMMEN AUS									
53	UNSELBSTAENDIGER ARBEIT .....	1.4	1.4	1.4	1.5	1.4	1.5	1.5	1.5
54	DAR.: BRUTTOLOHN- UND -GHALTSSUMME .....	1.3	1.3	1.3	1.3	1.3	1.3	1.3	1.4
55	UNTERNEHMERTAETIGKEIT UND VERMOEGEN .....	2.9	2.5	2.5	2.4	1.9	1.8	2.3	2.3
BRUTTOANLAGEINVESTITIONEN									
56	BRUTTOANLAGEINVESTITIONEN .....	4.8	4.0	4.0	3.6	3.7	3.9	4.8	4.6
57	AUSRUESTUNGEN .....	6.7	5.1	5.1	4.3	4.4	4.8	7.2	6.8
58	BAUTEN .....	3.6	3.3	3.2	3.1	3.3	3.3	3.3	3.0
BRUTTOANLAGEVERMOEGEN IN PREISEN VON 1980									
59	AM JAHRESANFANG .....	3.6	3.7	3.7	3.8	3.8	3.8	3.8	3.9
60	AUSRUESTUNGEN .....	7.4	7.6	7.5	7.5	7.4	7.3	7.2	7.4
61	BAUTEN .....	2.5	2.6	2.7	2.7	2.7	2.8	2.8	2.9
62	ERWERBSTAETIGE IM INLAND .....	0.8	0.8	0.8	0.8	0.8	0.9	0.9	0.9

1) VORLAUEFIGES ERGEBNIS.

FACHSERIE 18, REIHE S.9

## ELEKTRIZITAETS- UND FERNWAERMEVERSORGUNG USW.

LFD. NR.	GEGENSTAND DER NACHWEISUNG	1984 1)	1985 1)	1986 1)	1987	1988	1989	1990	1991
----------	----------------------------	---------	---------	---------	------	------	------	------	------

## IN JEWEILIGEN PREISEN (MILL. DM)

1	PRODUKTIONSWERT	116080	...	...					
2	VORLEISTUNGEN	76540	...	...					
3	BRUTTOWERTSCHOEPFUNG	39540	...	...					
4	ABSCHREIBUNGEN	10260	...	...					
5	PRODUKTIONSSTEUERN ABZUEGLICH SUBVENTIONEN	3850	...	...					
6	NETTOWERTSCHOEPFUNG	25430	...	...					
7	ENTSTANDENE BRUTTOEINKOMMEN AUS UNSELBSTAENDIGER ARBEIT	13900	...	...					
8	DAR.: BRUTTOLOHN- UND -GEHALTSUMME	10410	...	...					
9	UNTERNEHMERTAEITIGKEIT UND VERMOEGEN	11530	...	...					
10	BRUTTOANLAGEINVESTITIONEN	17540	...	...					
11	AUSRUESTUNGEN	10640	...	...					
12	BAUTEN	6900	...	...					
13	NETTOANLAGEINVESTITIONEN	7280	...	...					
14	NETTOANLAGEVERMOEGEN ZU WIEDERBESCHAFFUNGS- PREISEN AM JAHRESANFANG	183760	193310	...					
15	AUSRUESTUNGEN	67920	72670	...					
16	BAUTEN	115840	120640	...					

## IN PREISEN VON 1980 (MILL. DM)

17	BRUTTOWERTSCHOEPFUNG	29430	...	...					
18	BRUTTOANLAGEINVESTITIONEN	16060	...	...					
19	AUSRUESTUNGEN	9300	...	...					
20	BAUTEN	6760	...	...					
21	BRUTTOANLAGEVERMOEGEN AM JAHRESANFANG	265610	276500	...					
22	AUSRUESTUNGEN	112640	117140	...					
23	BAUTEN	152970	159360	...					
24	KAPITALSTOCK	271055	...	...					

## ERWERBSTAETIGKEIT (DURCHSCHNITT IN 1000)

25	ERWERBSTAETIGE IM INLAND	226	...	...					
26	SELBSTAENDIGE UND MITHELLENDE FAMILIEN- ANGEOERDIGE	...	...	...					
27	BESCHAEFFTIGTE ARBEITNEHMER	226	...	...					

## KENNZIFFERN

28	IN % DES PRODUKTIONSWERTES VORLEISTUNGEN (VORLEISTUNGSQUOTE)	65.9	...	...					
29	BRUTTOANLAGEINVESTITIONEN	15.1	...	...					
30	IN % DER BRUTTOWERTSCHOEPFUNG ABSCHREIBUNGEN	25.9	...	...					
31	PRODUKTIONSSTEUERN ABZUEGLICH SUBVENTIONEN	9.7	...	...					
32	NETTOWERTSCHOEPFUNG	64.3	...	...					
33	BRUTTOANLAGEINVESTITIONEN	44.4	...	...					
34	IN % DER NETTOWERTSCHOEPFUNG EINKOMMEN AUS UNSELBSTAENDIGER ARBEIT (LOHNQUOTE)	54.7	...	...					
35	UNTERNEHMERTAEITIGKEIT UND VERMOEGEN	46.3	...	...					
36	IN % DES KAPITALSTOCKS BRUTTOANLAGEINVESTITIONEN (IN PR. V. 1980)	5.9	...	...					
37	AUSRUESTUNGEN	3.4	...	...					
38	BAUTEN	2.5	...	...					
39	KAPITALKOEFFIZIENT (VERHAELTNIS KAPITALSTOCK ZU BRUTTOWERTSCHOEPFUNG IN PREISEN VON 1980)	9.2	...	...					
40	ANGABEN JE ERWERBSTAETIGEN (1000 DM) BRUTTOANLAGEINVESTITIONEN IN JEWEILIGEN PREISEN	77.6	...	...					
41	IN PREISEN VON 1980	71.1	...	...					
42	KAPITALSTOCK (KAPITALINTENSITAET)	1199.4	...	...					
43	ANGABEN JE BESCHAEFFT. ARBEITNEHMER (1000 DM) EINKOMMEN AUS UNSELBSTAENDIGER ARBEIT	61.5	...	...					
44	1970 = 100 BRUTTOWERTSCHOEPFUNG IN JEWEILIGEN PREISEN	328	...	...					
45	IN PREISEN VON 1980	176	...	...					
46	BRUTTOWERTSCHOEPFUNG IN PREISEN VON 1980 JE ERWERBSTAETIGEN (ARBEITSPRODUKTIVITAET)	159	...	...					
47	NETTOWERTSCHOEPFUNG JE ERWERBSTAETIGEN	265	...	...					
48	LOHNKOSTEN JE PRODUKTEINHEIT	188	...	...					
49	BRUTTOWERTSCHOEPFUNG IN PREISEN VON 1980 ZU KAPITALSTOCK (KAPITALPRODUKTIVITAET)	...	...	...					

## ANTEIL AN DER SUMME ALLER WIRTSCHAFTSBEREICHE (IN %)

50	PRODUKTIONSWERT	2.5	...	...					
51	BRUTTOWERTSCHOEPFUNG	2.3	...	...					
52	NETTOWERTSCHOEPFUNG	1.8	...	...					
53	ENTSTANDENE BRUTTOEINKOMMEN AUS UNSELBSTAENDIGER ARBEIT	1.5	...	...					
54	DAR.: BRUTTOLOHN- UND -GEHALTSUMME	1.4	...	...					
55	UNTERNEHMERTAEITIGKEIT UND VERMOEGEN	2.4	...	...					
56	BRUTTOANLAGEINVESTITIONEN	4.9	...	...					
57	AUSRUESTUNGEN	7.4	...	...					
58	BAUTEN	3.2	...	...					
59	BRUTTOANLAGEVERMOEGEN IN PREISEN VON 1980 AM JAHRESANFANG	3.9	4.0	...					
60	AUSRUESTUNGEN	7.5	7.6	...					
61	BAUTEN	2.9	2.9	...					
62	ERWERBSTAETIGE IM INLAND	0.9	...	...					

1) VORLAEUFIGES ERGEBNIS.

FACHSERIE 18. REIHE S.9

## **Gasversorgung**



GASVERSORGUNG

LFD. NR.	GEGENSTAND DER NACHWEISUNG	1960	1961	1962	1963	1964	1965	1966	1967
----------	----------------------------	------	------	------	------	------	------	------	------

IN JEWEILIGEN PREISEN (MILL. DM)

1	PRODUKTIONSWERT	.	.	.	.	.	.	.	.
2	VORLEISTUNGEN	.	.	.	.	.	.	.	.
3	BRUTTOWERTSCHOEPFUNG	.	.	.	.	.	.	.	.
4	ABSCHREIBUNGEN	.	.	.	.	.	.	.	.
5	PRODUKTIONSSTEUERN ABZUEGLICH SUBVENTIONEN	.	.	.	.	.	.	.	.
6	NETTOWERTSCHOEPFUNG	.	.	.	.	.	.	.	.
7	ENTSTANDENE BRUTTOEINKOMMEN AUS UNSELBSTAENDIGER ARBEIT	.	.	.	.	.	.	.	.
8	DAR.: BRUTTOLOHN- UND -GHALTSUMME	.	.	.	.	.	.	.	.
9	UNTERNEHMERTAETIGKEIT UND VERMOEGEN	.	.	.	.	.	.	.	.
10	BRUTTOANLAGEINVESTITIONEN	.	.	.	.	.	.	.	.
11	AUSRUESTUNGEN	.	.	.	.	.	.	.	.
12	BAUTEN	.	.	.	.	.	.	.	.
13	NETTOANLAGEINVESTITIONEN	.	.	.	.	.	.	.	.
14	NETTOANLAGEVERMOEGEN ZU WIEDERBESCHAFFUNGS- PREISEN AM JAHRESANFANG	.	.	.	.	.	.	.	.
15	AUSRUESTUNGEN	.	.	.	.	.	.	.	.
16	BAUTEN	.	.	.	.	.	.	.	.

IN PREISEN VON 1980 (MILL. DM)

17	BRUTTOWERTSCHOEPFUNG	.	.	.	.	.	.	.	.
18	BRUTTOANLAGEINVESTITIONEN	.	.	.	.	.	.	.	.
19	AUSRUESTUNGEN	.	.	.	.	.	.	.	.
20	BAUTEN	.	.	.	.	.	.	.	.
21	BRUTTOANLAGEVERMOEGEN AM JAHRESANFANG	.	.	.	.	.	.	.	.
22	AUSRUESTUNGEN	.	.	.	.	.	.	.	.
23	BAUTEN	.	.	.	.	.	.	.	.
24	KAPITALSTOCK	.	.	.	.	.	.	.	.

ERWERBSTAETIGKEIT (DURCHSCHNITT IN 1000)

25	ERWERBSTAETIGE IM INLAND	.	.	.	.	.	.	.	.
26	SELBSTAENDIGE UND MITHELLENDE FAMILIEN- ANGEOERDIGE	.	.	.	.	.	.	.	.
27	BESCHAEFTIGTE ARBEITNEHMER	.	.	.	.	.	.	.	.

KENNZIFFERN

28	IN % DES PRODUKTIONSWERTES VORLEISTUNGEN (VORLEISTUNGSQUOTE)	.	.	.	.	.	.	.	.
29	BRUTTOANLAGEINVESTITIONEN	.	.	.	.	.	.	.	.
30	IN % DER BRUTTOWERTSCHOEPFUNG ABSCHREIBUNGEN	.	.	.	.	.	.	.	.
31	PRODUKTIONSSTEUERN ABZUEGLICH SUBVENTIONEN	.	.	.	.	.	.	.	.
32	NETTOWERTSCHOEPFUNG	.	.	.	.	.	.	.	.
33	BRUTTOANLAGEINVESTITIONEN	.	.	.	.	.	.	.	.
34	IN % DER NETTOWERTSCHOEPFUNG EINKOMMEN AUS UNSELBSTAENDIGER ARBEIT (LOHNQUOTE)	.	.	.	.	.	.	.	.
35	UNTERNEHMERTAETIGKEIT UND VERMOEGEN	.	.	.	.	.	.	.	.
36	IN % DES KAPITALSTOCKS BRUTTOANLAGEINVESTITIONEN (IN PR. V. 1980)	.	.	.	.	.	.	.	.
37	AUSRUESTUNGEN	.	.	.	.	.	.	.	.
38	BAUTEN	.	.	.	.	.	.	.	.
39	KAPITALKOEFFIZIENT (VERHAELTNIS KAPITALSTOCK ZU BRUTTOWERTSCHOEPFUNG IN PREISEN VON 1980)	.	.	.	.	.	.	.	.
40	ANGABEN JE ERWERBSTAETIGEN (1000 DM) BRUTTOANLAGEINVESTITIONEN IN JEWEILIGEN PREISEN	.	.	.	.	.	.	.	.
41	IN PREISEN VON 1980	.	.	.	.	.	.	.	.
42	KAPITALSTOCK (KAPITALINTENSITAET)	.	.	.	.	.	.	.	.
43	ANGABEN JE BESCHAEFT. ARBEITNEHMER (1000 DM) EINKOMMEN AUS UNSELBSTAENDIGER ARBEIT	.	.	.	.	.	.	.	.
44	1970 = 100 BRUTTOWERTSCHOEPFUNG IN JEWEILIGEN PREISEN	.	.	.	.	.	.	.	.
45	IN PREISEN VON 1980	.	.	.	.	.	.	.	.
46	BRUTTOWERTSCHOEPFUNG IN PREISEN VON 1980 JE ERWERBSTAETIGEN (ARBEITSPRODUKTIVITAET)	.	.	.	.	.	.	.	.
47	NETTOWERTSCHOEPFUNG JE ERWERBSTAETIGEN	.	.	.	.	.	.	.	.
48	LOHNKOSTEN JE PRODUKTEINHEIT	.	.	.	.	.	.	.	.
49	BRUTTOWERTSCHOEPFUNG IN PREISEN VON 1980 ZU KAPITALSTOCK (KAPITALPRODUKTIVITAET)	.	.	.	.	.	.	.	.

ANTEIL AN DER SUMME ALLER WIRTSCHAFTSBEREICHE (IN %)

50	PRODUKTIONSWERT	.	.	.	.	.	.	.	.
51	BRUTTOWERTSCHOEPFUNG	.	.	.	.	.	.	.	.
52	NETTOWERTSCHOEPFUNG	.	.	.	.	.	.	.	.
53	ENTSTANDENE BRUTTOEINKOMMEN AUS UNSELBSTAENDIGER ARBEIT	.	.	.	.	.	.	.	.
54	DAR.: BRUTTOLOHN- UND -GHALTSUMME	.	.	.	.	.	.	.	.
55	UNTERNEHMERTAETIGKEIT UND VERMOEGEN	.	.	.	.	.	.	.	.
56	BRUTTOANLAGEINVESTITIONEN	.	.	.	.	.	.	.	.
57	AUSRUESTUNGEN	.	.	.	.	.	.	.	.
58	BAUTEN	.	.	.	.	.	.	.	.
59	BRUTTOANLAGEVERMOEGEN IN PREISEN VON 1980 AM JAHRESANFANG	.	.	.	.	.	.	.	.
60	AUSRUESTUNGEN	.	.	.	.	.	.	.	.
61	BAUTEN	.	.	.	.	.	.	.	.
62	ERWERBSTAETIGE IM INLAND	.	.	.	.	.	.	.	.

1) VORLAEUFIGES ERGEBNIS.

FACHSERIE 18, REIHE 5.2

GASVERSORGUNG

LFD. NR.	GEGENSTAND DER NACHWEISUNG	1968	1969	1970	1971	1972	1973	1974	1975
IN JEWEILIGEN PREISEN (MILL. DM)									
1	PRODUKTIONSWERT	2080	2410	2750	3220	4000	4610	5930	8150
2	VORLEISTUNGEN	1090	1380	1700	2170	2850	3420	4720	6930
3	BRUTTOWERTSCHOEPFUNG	990	1030	1050	1050	1150	1190	1210	1220
4	ABSCHREIBUNGEN	.	.	210	240	280	290	320	350
5	PRODUKTIONSSTEUERN ABZUEGLICH SUBVENTIONEN	.	.	60	70	80	90	110	140
6	NETTOWERTSCHOEPFUNG	.	.	780	740	810	810	780	730
7	ENTSTANDENE BRUTTOEINKOMMEN AUS UNSELBSTAENDIGER ARBEIT	.	.	340	420	460	520	580	630
8	DAR.: BRUTTOLOHN- UND -GEHALTSUMME	.	.	290	350	380	420	460	490
9	UNTERNEHMERTAETIGKEIT UND VERMOEGEN	.	.	440	320	380	290	200	100
10	BRUTTOANLAGEINVESTITIONEN	.	.	.	.	.	.	.	850
11	AUSRUESTUNGEN	.	.	.	.	.	.	.	300
12	BAUTEN	.	.	.	.	.	.	.	550
13	NETTOANLAGEINVESTITIONEN	.	.	.	.	.	.	.	500
14	NETTOANLAGEVERMOEGEN ZU WIEDERBESCHAFFUNGS- PREISEN AM JAHRESANFANG	.	.	.	.	.	.	.	7800
15	AUSRUESTUNGEN	.	.	.	.	.	.	.	2040
16	BAUTEN	.	.	.	.	.	.	.	5760
IN PREISEN VON 1980 (MILL. DM)									
17	BRUTTOWERTSCHOEPFUNG	880	1150	1300	1370	1390	1430	1360	1250
18	BRUTTOANLAGEINVESTITIONEN	.	.	.	.	.	.	.	1060
19	AUSRUESTUNGEN	.	.	.	.	.	.	.	360
20	BAUTEN	.	.	.	.	.	.	.	700
21	BRUTTOANLAGEVERMOEGEN AM JAHRESANFANG	.	.	.	.	.	.	.	14320
22	AUSRUESTUNGEN	.	.	.	.	.	.	.	4460
23	BAUTEN	.	.	.	.	.	.	.	9660
24	KAPITALSTOCK	.	.	.	.	.	.	.	14725
ERWERBSTAETIGKEIT (DURCHSCHNITT IN 1000)									
25	ERWERBSTAETIGE IM INLAND	.	.	16	17	17	17	17	17
26	SELBSTAENDIGE UND MITHELFFENDE FAMILIEN- ANGEOERDIGE	.	.	.	.	.	.	.	.
27	BESCHAEFTIGTE ARBEITNEHMER	.	.	16	17	17	17	17	17
KENNZIFFERN									
28	IN % DES PRODUKTIONSWERTES VORLEISTUNGEN (VORLEISTUNGSQUOTE)	52.4	57.3	61.8	67.4	71.2	74.2	79.6	85.0
29	BRUTTOANLAGEINVESTITIONEN	.	.	.	.	.	.	.	10.4
30	IN % DER BRUTTOWERTSCHOEPFUNG ABSCHREIBUNGEN	.	.	20.0	22.9	22.6	24.4	26.4	28.7
31	PRODUKTIONSSTEUERN ABZUEGLICH SUBVENTIONEN	.	.	5.7	6.7	7.0	7.6	9.1	11.5
32	NETTOWERTSCHOEPFUNG	.	.	74.3	70.5	70.4	68.1	64.5	59.8
33	BRUTTOANLAGEINVESTITIONEN	.	.	.	.	.	.	.	69.7
34	IN % DER NETTOWERTSCHOEPFUNG EINKOMMEN AUS UNSELBSTAENDIGER ARBEIT (LOHNQUOTE)	.	.	43.6	56.8	56.8	64.2	74.4	86.3
35	UNTERNEHMERTAETIGKEIT UND VERMOEGEN	.	.	56.4	43.2	43.2	35.8	25.6	13.7
36	IN % DES KAPITALSTOCKS BRUTTOANLAGEINVESTITIONEN (IN PR. V. 1980)	.	.	.	.	.	.	.	7.2
37	AUSRUESTUNGEN	.	.	.	.	.	.	.	2.4
38	BAUTEN	.	.	.	.	.	.	.	4.8
39	KAPITALKOEFFIZIENT (VERHAELTNIS KAPITALSTOCK ZU BRUTTOWERTSCHOEPFUNG IN PREISEN VON 1980)	.	.	.	.	.	.	.	11.8
ANGABEN JE ERWERBSTAETIGEN (1000 DM)									
40	BRUTTOANLAGEINVESTITIONEN IN JEWEILIGEN PREISEN	.	.	.	.	.	.	.	50.0
41	IN PREISEN VON 1980	.	.	.	.	.	.	.	62.4
42	KAPITALSTOCK (KAPITALINTENSITAET)	.	.	.	.	.	.	.	866.2
ANGABEN JE BESCHAFT. ARBEITNEHMER (1000 DM)									
43	EINKOMMEN AUS UNSELBSTAENDIGER ARBEIT	.	.	21.3	24.7	27.1	30.6	34.1	37.1
1970 = 100									
44	BRUTTOWERTSCHOEPFUNG IN JEWEILIGEN PREISEN	94	98	100	100	110	113	115	116
45	IN PREISEN VON 1980	68	88	100	105	107	110	105	96
46	BRUTTOWERTSCHOEPFUNG IN PREISEN VON 1980 JE ERWERBSTAETIGEN (ARBEITSPRODUKTIVITAET)	.	.	100	99	101	104	98	90
47	NETTOWERTSCHOEPFUNG JE ERWERBSTAETIGEN	.	.	100	89	98	98	94	88
48	LOHNKOSTEN JE PRODUKTEINHEIT	.	.	100	117	127	139	163	193
49	BRUTTOWERTSCHOEPFUNG IN PREISEN VON 1980 ZU KAPITALSTOCK (KAPITALPRODUKTIVITAET)	.	.	.	.	.	.	.	.
ANTEIL AN DER SUMME ALLER WIRTSCHAFTSBEREICHE (IN %)									
50	PRODUKTIONSWERT	0.2	0.2	0.2	0.2	0.2	0.2	0.2	0.3
51	BRUTTOWERTSCHOEPFUNG	0.2	0.2	0.2	0.1	0.1	0.1	0.1	0.1
52	NETTOWERTSCHOEPFUNG	.	.	0.1	0.1	0.1	0.1	0.1	0.1
53	ENTSTANDENE BRUTTOEINKOMMEN AUS UNSELBSTAENDIGER ARBEIT	.	.	0.1	0.1	0.1	0.1	0.1	0.1
54	DAR.: BRUTTOLOHN- UND -GEHALTSUMME	.	.	0.1	0.1	0.1	0.1	0.1	0.1
55	UNTERNEHMERTAETIGKEIT UND VERMOEGEN	.	.	0.2	0.2	0.2	0.1	0.1	0.0
56	BRUTTOANLAGEINVESTITIONEN	.	.	.	.	.	.	.	0.4
57	AUSRUESTUNGEN	.	.	.	.	.	.	.	0.4
58	BAUTEN	.	.	.	.	.	.	.	0.4
BRUTTOANLAGEVERMOEGEN IN PREISEN VON 1980									
59	AM JAHRESANFANG	.	.	.	.	.	.	.	0.3
60	AUSRUESTUNGEN	.	.	.	.	.	.	.	0.4
61	BAUTEN	.	.	.	.	.	.	.	0.2
62	ERWERBSTAETIGE IM INLAND	.	.	0.1	0.1	0.1	0.1	0.1	0.1

1) VORLAEUFIGES ERGEBNIS.

FACHSERIE 18, REIHE S.9

GASVERSORGUNG

LFD. NR.	GEGENSTAND DER NACHWEISUNG	1976	1977	1978	1979	1980	1981	1982	1983
IN JEWEILIGEN PREISEN (MILL. DM)									
1	PRODUKTIONSWERT	10030	11660	13530	15630	21650	29580	33510	32950
2	VORLEISTUNGEN	8500	9840	11040	12960	18060	26050	29410	28390
3	BRUTTOWERTSCHOEPFUNG	1530	1820	2490	2670	3590	3530	4100	4560
4	ABSCHREIBUNGEN	390	420	460	490	560	620	660	700
5	PRODUKTIONSSTEUERN ABZUEGLICH SUBVENTIONEN	170	220	300	280	370	460	480	510
6	NETTOWERTSCHOEPFUNG	970	1180	1730	1900	2660	2450	2960	3350
ENTSTANDENE BRUTTOEINKOMMEN AUS									
7	UNSELBSTAENDIGER ARBEIT	720	830	940	960	1290	1280	1290	1350
8	DAR.: BRUTTOLOHN- UND -GEHALTSUMME	560	620	660	700	940	940	980	1020
9	UNTERNEHMERTAETIGKEIT UND VERMOEGEN	250	350	790	940	1370	1170	1670	2000
10	BRUTTOANLAGEINVESTITIONEN	880	860	910	1160	1750	1670	1340	1400
11	AUSRUESTUNGEN	280	250	230	280	400	430	380	360
12	BAUTEN	600	610	680	880	1350	1240	960	1040
13	NETTOANLAGEINVESTITIONEN	490	440	450	670	1190	1050	680	700
14	NETTOANLAGEVERMOEGEN ZU WIEDERBESCHAFFUNGS- PREISEN AM JAHRESANFANG	6460	9140	9790	10820	12380	14250	15540	16070
15	AUSRUESTUNGEN	2220	2320	2380	2420	2520	2690	2960	3070
16	BAUTEN	6240	6820	7410	8400	9860	11560	12580	13000
IN PREISEN VON 1980 (MILL. DM)									
17	BRUTTOWERTSCHOEPFUNG	1520	2230	2960	3110	3590	4090	3600	3610
18	BRUTTOANLAGEINVESTITIONEN	1070	1040	1050	1240	1750	1620	1290	1370
19	AUSRUESTUNGEN	320	280	250	290	400	410	340	310
20	BAUTEN	750	760	800	950	1350	1210	950	1060
21	BRUTTOANLAGEVERMOEGEN AM JAHRESANFANG	15130	15940	16730	17510	18470	19940	21260	22250
22	AUSRUESTUNGEN	4790	4880	4940	4950	4990	5140	5280	5360
23	BAUTEN	10340	11060	11790	12560	13480	14800	15980	16890
24	KAPITALSTOCK	15535	16335	17120	17990	19205	20600	21755	22775
ERWERBSTAETIGKEIT (DURCHSCHNITT IN 1000)									
25	ERWERBSTAETIGE IM INLAND	18	19	20	19	24	23	23	23
26	SELBSTAENDIGE UND MITHELLENDE FAMILIEN- ANGEHOERIGE	.	.	.	.	.	.	.	.
27	BESCHAEFFTIGTE ARBEITNEHMER	18	19	20	19	24	23	23	23
KENNZIFFERN									
IN % DES PRODUKTIONSWERTES									
28	VORLEISTUNGEN (VORLEISTUNGSQUOTE)	84,7	84,4	81,6	82,9	83,4	88,1	87,8	86,2
29	BRUTTOANLAGEINVESTITIONEN	8,8	7,4	6,7	7,4	8,1	5,6	4,0	4,2
IN % DER BRUTTOWERTSCHOEPFUNG									
30	ABSCHREIBUNGEN	25,5	23,1	18,5	18,4	15,6	17,6	16,1	15,4
31	PRODUKTIONSSTEUERN ABZUEGLICH SUBVENTIONEN	11,1	12,1	12,0	10,5	10,3	13,0	11,7	11,2
32	NETTOWERTSCHOEPFUNG	63,4	64,8	69,5	71,2	74,1	69,4	72,2	73,8
33	BRUTTOANLAGEINVESTITIONEN	57,5	47,3	36,8	43,4	48,7	47,3	32,7	30,7
IN % DER NETTOWERTSCHOEPFUNG									
EINKOMMEN AUS									
34	UNSELBSTAENDIGER ARBEIT (LOHNSQUOTE)	74,2	70,3	54,3	50,5	48,5	52,2	43,6	40,3
35	UNTERNEHMERTAETIGKEIT UND VERMOEGEN	25,8	29,7	45,7	49,5	51,5	47,8	56,4	59,7
IN % DES KAPITALSTOCKS									
36	BRUTTOANLAGEINVESTITIONEN (IN PR. V. 1980)	6,9	6,4	6,1	6,9	9,1	7,9	5,9	6,0
37	AUSRUESTUNGEN	2,1	1,7	1,5	1,6	2,1	2,0	1,6	1,4
38	BAUTEN	4,8	4,7	4,7	5,3	7,0	5,9	4,4	4,7
39	KAPITALKOEFFIZIENT (VERHAELTNIS KAPITALSTOCK ZU BRUTTOWERTSCHOEPFUNG IN PREISEN VON 1980)	10,2	7,3	5,8	5,8	5,3	5,0	6,0	6,3
ANGABEN JE ERWERBSTAETIGEN (1000 DM)									
BRUTTOANLAGEINVESTITIONEN									
40	IN JEWEILIGEN PREISEN	48,9	45,3	45,5	61,1	72,9	72,6	58,3	60,9
41	IN PREISEN VON 1980	59,4	54,7	52,5	65,3	72,9	70,4	56,1	59,6
42	KAPITALSTOCK (KAPITALINTENSITAET)	863,1	859,7	856,0	946,8	800,2	885,7	945,9	990,2
ANGABEN JE BESCHAEFFT. ARBEITNEHMER (1000 DM)									
EINKOMMEN AUS UNSELBSTAENDIGER ARBEIT									
43		40,0	43,7	47,0	50,5	53,8	55,7	56,1	58,7
1970 = 100									
BRUTTOWERTSCHOEPFUNG									
44	IN JEWEILIGEN PREISEN	146	173	237	254	342	336	390	434
45	IN PREISEN VON 1980	117	172	228	239	276	315	277	278
46	BRUTTOWERTSCHOEPFUNG IN PREISEN VON 1980 JE ERWERBSTAETIGEN (ARBEITSPRODUKTIVITAET)	104	144	182	201	184	219	193	197
47	NETTOWERTSCHOEPFUNG JE ERWERBSTAETIGEN	111	127	177	205	227	219	264	299
48	LOHNKOSTEN JE PRODUKTEINHEIT	181	142	121	118	137	120	137	143
49	BRUTTOWERTSCHOEPFUNG IN PREISEN VON 1980 ZU KAPITALSTOCK (KAPITALPRODUKTIVITAET)	.	.	.	.	.	.	.	.
ANTEIL AN DER SUMME ALLER WIRTSCHAFTSBEREICHE (IN %)									
50	PRODUKTIONSWERT	0,3	0,4	0,4	0,4	0,6	0,7	0,8	0,8
51	BRUTTOWERTSCHOEPFUNG	0,1	0,2	0,2	0,2	0,3	0,2	0,3	0,3
52	NETTOWERTSCHOEPFUNG	0,1	0,1	0,2	0,2	0,2	0,2	0,2	0,2
ENTSTANDENE BRUTTOEINKOMMEN AUS									
53	UNSELBSTAENDIGER ARBEIT	0,1	0,1	0,1	0,1	0,2	0,1	0,1	0,1
54	DAR.: BRUTTOLOHN- UND -GEHALTSUMME	0,1	0,1	0,1	0,1	0,1	0,1	0,1	0,1
55	UNTERNEHMERTAETIGKEIT UND VERMOEGEN	0,1	0,1	0,2	0,3	0,4	0,3	0,4	0,5
56	BRUTTOANLAGEINVESTITIONEN	0,4	0,4	0,3	0,4	0,5	0,5	0,4	0,4
57	AUSRUESTUNGEN	0,3	0,3	0,2	0,2	0,3	0,3	0,3	0,3
58	BAUTEN	0,4	0,4	0,4	0,5	0,6	0,6	0,5	0,5
BRUTTOANLAGEVERMOEGEN IN PREISEN VON 1980									
59	AM JAHRESANFANG	0,3	0,3	0,3	0,3	0,3	0,3	0,3	0,3
60	AUSRUESTUNGEN	0,4	0,4	0,4	0,4	0,4	0,4	0,4	0,4
61	BAUTEN	0,3	0,3	0,3	0,3	0,3	0,3	0,3	0,3
62	ERWERBSTAETIGE IM INLAND	0,1	0,1	0,1	0,1	0,1	0,1	0,1	0,1

1) VORLAEUFIGES ERGEBNIS.

FACHSERIE 18, REIHE S.9

GASVERSORGUNG

LFD. NR.	GEGENSTAND DER NACHWEISUNG	1984 1)	1985 1)	1986 1)	1987	1988	1989	1990	1991
IN JEWEILIGEN PREISEN (MILL. DM)									
1	PRODUKTIONSWERT .....	36680	...	...					
2	VORLEISTUNGEN .....	31980	...	...					
3	BRUTTOWERTSCHOEPFUNG .....	4700	...	...					
4	ABSCHREIBUNGEN .....	740	...	...					
5	PRODUKTIONSSTEUERN ABZUEGLICH SUBVENTIONEN ..	540	...	...					
6	NETTOWERTSCHOEPFUNG .....	3420	...	...					
ENTSTANDENE BRUTTOEINKOMMEN AUS									
7	UNSELBSTAENDIGER ARBEIT .....	1380	...	...					
8	DAR.: BRUTTOLOHN- UND -GEHALTSUMME .....	1050	...	...					
9	UNTERNEHMERTAEITIGKEIT UND VERMOEGEN .....	2040	...	...					
10	BRUTTOANLAGEINVESTITIONEN .....	1350	...	...					
11	AUSRUESTUNGEN .....	370	...	...					
12	BAUTEN .....	980	...	...					
13	NETTOANLAGEINVESTITIONEN .....	610	...	...					
14	NETTOANLAGEVERMOEGEN ZU WIEDERBESCHAFFUNGS- PREISEN AM JAHRESANFANG .....	16750	17680	...					
15	AUSRUESTUNGEN .....	3160	3230	...					
16	BAUTEN .....	13990	14450	...					
IN PREISEN VON 1980 (MILL. DM)									
17	BRUTTOWERTSCHOEPFUNG .....	3250	...	...					
18	BRUTTOANLAGEINVESTITIONEN .....	1290	...	...					
19	AUSRUESTUNGEN .....	310	...	...					
20	BAUTEN .....	980	...	...					
21	BRUTTOANLAGEVERMOEGEN AM JAHRESANFANG .....	23300	24250	...					
22	AUSRUESTUNGEN .....	5390	5400	...					
23	BAUTEN .....	17910	18850	...					
24	KAPITALSTOCK .....	23775	...	...					
ERWERBSTAETIGKEIT (DURCHSCHNITT IN 1000)									
25	ERWERBSTAETIGE IM INLAND .....	23	...	...					
26	SELBSTAENDIGE UND MITHELLENDE FAMILIEN- ANGEHOERIGE .....	...	...	...					
27	BESCHAEFTIGTE ARBEITNEHMER .....	23	...	...					
KENNZIFFERN									
28	IN % DES PRODUKTIONSWERTES VORLEISTUNGEN (VORLEISTUNGSQUOTE) .....	87.2	...	...					
29	BRUTTOANLAGEINVESTITIONEN .....	3.7	...	...					
IN % DER BRUTTOWERTSCHOEPFUNG									
30	ABSCHREIBUNGEN .....	15.7	...	...					
31	PRODUKTIONSSTEUERN ABZUEGLICH SUBVENTIONEN ..	11.5	...	...					
32	NETTOWERTSCHOEPFUNG .....	72.8	...	...					
33	BRUTTOANLAGEINVESTITIONEN .....	28.7	...	...					
IN % DER NETTOWERTSCHOEPFUNG									
34	EINKOMMEN AUS UNSELBSTAENDIGER ARBEIT (LOHNQUOTE) .....	40.4	...	...					
35	UNTERNEHMERTAEITIGKEIT UND VERMOEGEN .....	59.6	...	...					
IN % DES KAPITALSTOCKS									
36	BRUTTOANLAGEINVESTITIONEN (IN PR. V. 1980) ..	5.4	...	...					
37	AUSRUESTUNGEN .....	1.3	...	...					
38	BAUTEN .....	4.1	...	...					
39	KAPITALKOEFFIZIENT (VERHAELTNIS KAPITALSTOCK ZU BRUTTOWERTSCHOEPFUNG IN PREISEN VON 1980)	7.3	...	...					
ANGABEN JE ERWERBSTAETIGEN (1000 DM)									
40	BRUTTOANLAGEINVESTITIONEN IN JEWEILIGEN PREISEN .....	58.7	...	...					
41	IN PREISEN VON 1980 .....	56.1	...	...					
42	KAPITALSTOCK (KAPITALINTENSITAET) .....	1033.7	...	...					
ANGABEN JE BESCHAEFT. ARBEITNEHMER (1000 DM)									
43	EINKOMMEN AUS UNSELBSTAENDIGER ARBEIT .....	60.0	...	...					
1970 = 100									
44	BRUTTOWERTSCHOEPFUNG IN JEWEILIGEN PREISEN .....	448	...	...					
45	IN PREISEN VON 1980 .....	250	...	...					
46	BRUTTOWERTSCHOEPFUNG IN PREISEN VON 1980 JE ERWERBSTAETIGEN (ARBEITSPRODUKTIVITAET) ..	174	...	...					
47	NETTOWERTSCHOEPFUNG JE ERWERBSTAETIGEN .....	305	...	...					
48	LOHNKOSTEN JE PRODUKTEINHEIT .....	162	...	...					
49	BRUTTOWERTSCHOEPFUNG IN PREISEN VON 1980 ZU KAPITALSTOCK (KAPITALPRODUKTIVITAET) .....	..	...	...					
ANTEIL AN DER SUMME ALLER WIRTSCHAFTSBEREICHE (IN %)									
50	PRODUKTIONSWERT .....	0.8	...	...					
51	BRUTTOWERTSCHOEPFUNG .....	0.3	...	...					
52	NETTOWERTSCHOEPFUNG .....	0.2	...	...					
ENTSTANDENE BRUTTOEINKOMMEN AUS									
53	UNSELBSTAENDIGER ARBEIT .....	0.1	...	...					
54	DAR.: BRUTTOLOHN- UND -GEHALTSUMME .....	0.1	...	...					
55	UNTERNEHMERTAEITIGKEIT UND VERMOEGEN .....	0.4	...	...					
56	BRUTTOANLAGEINVESTITIONEN .....	0.4	...	...					
57	AUSRUESTUNGEN .....	0.3	...	...					
58	BAUTEN .....	0.5	...	...					
BRUTTOANLAGEVERMOEGEN IN PREISEN VON 1980									
59	AM JAHRESANFANG .....	0.3	0.2	...					
60	AUSRUESTUNGEN .....	0.4	0.4	...					
61	BAUTEN .....	0.3	0.3	...					
62	ERWERBSTAETIGE IM INLAND .....	0.1	...	...					

1) VORLAUEFIGES ERGEBNIS.

FACHSERIE 18, REIHE 5.9



## **Wasserversorgung**



WASSERVERSORGUNG

LFD. NR.	GEGENSTAND DER NACHWEISUNG	1960	1961	1962	1963	1964	1965	1966	1967
----------	----------------------------	------	------	------	------	------	------	------	------

IN JEWEILIGEN PREISEN (MILL. DM)

1	PRODUKTIONSWERT	.	.	.	.	.	.	.	.
2	VORLEISTUNGEN	.	.	.	.	.	.	.	.
3	BRUTTOWERTSCHOEPFUNG	.	.	.	.	.	.	.	.
4	ABSCHREIBUNGEN	.	.	.	.	.	.	.	.
5	PRODUKTIONSSTEUERN ABZUEGLICH SUBVENTIONEN	.	.	.	.	.	.	.	.
6	NETTOWERTSCHOEPFUNG	.	.	.	.	.	.	.	.
ENTSTANDENE BRUTTOEINKOMMEN AUS									
7	UNSELBSTAENDIGER ARBEIT	.	.	.	.	.	.	.	.
8	DAR.: BRUTTOLOHN- UND -GHALTSUMME	.	.	.	.	.	.	.	.
9	UNTERNEHMERTAEITIGKEIT UND VERMOEGEN	.	.	.	.	.	.	.	.
10	BRUTTOANLAGEINVESTITIONEN	.	.	.	.	.	.	.	.
11	AUSRUESTUNGEN	.	.	.	.	.	.	.	.
12	BAUTEN	.	.	.	.	.	.	.	.
13	NETTOANLAGEINVESTITIONEN	.	.	.	.	.	.	.	.
14	NETTOANLAGEVERMOEGEN ZU WIEDERBESCHAFFUNGS- PREISEN AM JAHRESANFANG	.	.	.	.	.	.	.	.
15	AUSRUESTUNGEN	.	.	.	.	.	.	.	.
16	BAUTEN	.	.	.	.	.	.	.	.

IN PREISEN VON 1980 (MILL. DM)

17	BRUTTOWERTSCHOEPFUNG	.	.	.	.	.	.	.	.
18	BRUTTOANLAGEINVESTITIONEN	.	.	.	.	.	.	.	.
19	AUSRUESTUNGEN	.	.	.	.	.	.	.	.
20	BAUTEN	.	.	.	.	.	.	.	.
21	BRUTTOANLAGEVERMOEGEN AM JAHRESANFANG	.	.	.	.	.	.	.	.
22	AUSRUESTUNGEN	.	.	.	.	.	.	.	.
23	BAUTEN	.	.	.	.	.	.	.	.
24	KAPITALSTOCK	.	.	.	.	.	.	.	.

ERWERBSTAETIGKEIT (DURCHSCHNITT IN 1000)

25	ERWERBSTAETIGE IM INLAND	.	.	.	.	.	.	.	.
26	SELBSTAENDIGE UND MITHELLENDE FAMILIEN- ANGEHOERIGE	.	.	.	.	.	.	.	.
27	BESCHAEFTIGTE ARBEITNEHMER	.	.	.	.	.	.	.	.

KENNZIFFERN

28	IN % DES PRODUKTIONSWERTES	.	.	.	.	.	.	.	.
29	VORLEISTUNGEN (VORLEISTUNGSQUOTE)	.	.	.	.	.	.	.	.
30	BRUTTOANLAGEINVESTITIONEN	.	.	.	.	.	.	.	.
IN % DER BRUTTOWERTSCHOEPFUNG									
31	ABSCHREIBUNGEN	.	.	.	.	.	.	.	.
32	PRODUKTIONSSTEUERN ABZUEGLICH SUBVENTIONEN	.	.	.	.	.	.	.	.
33	NETTOWERTSCHOEPFUNG	.	.	.	.	.	.	.	.
34	BRUTTOANLAGEINVESTITIONEN	.	.	.	.	.	.	.	.
IN % DER NETTOWERTSCHOEPFUNG									
35	EINKOMMEN AUS	.	.	.	.	.	.	.	.
36	UNSELBSTAENDIGER ARBEIT (LOHNQUOTE)	.	.	.	.	.	.	.	.
37	UNTERNEHMERTAEITIGKEIT UND VERMOEGEN	.	.	.	.	.	.	.	.
IN % DES KAPITALSTOCKS									
38	BRUTTOANLAGEINVESTITIONEN (IN PR. V. 1980)	.	.	.	.	.	.	.	.
39	AUSRUESTUNGEN	.	.	.	.	.	.	.	.
40	BAUTEN	.	.	.	.	.	.	.	.
41	KAPITALKOEFFIZIENT (VERHAELTNIS KAPITALSTOCK ZU BRUTTOWERTSCHOEPFUNG IN PREISEN VON 1980)	.	.	.	.	.	.	.	.
ANGABEN JE ERWERBSTAETIGEN (1000 DM)									
42	BRUTTOANLAGEINVESTITIONEN	.	.	.	.	.	.	.	.
43	IN JEWEILIGEN PREISEN	.	.	.	.	.	.	.	.
44	IN PREISEN VON 1980	.	.	.	.	.	.	.	.
45	KAPITALSTOCK (KAPITALINTENSITAET)	.	.	.	.	.	.	.	.
ANGABEN JE BESCHAEFT. ARBEITNEHMER (1000 DM)									
46	EINKOMMEN AUS UNSELBSTAENDIGER ARBEIT	.	.	.	.	.	.	.	.
1970 = 100									
47	BRUTTOWERTSCHOEPFUNG	.	.	.	.	.	.	.	.
48	IN JEWEILIGEN PREISEN	.	.	.	.	.	.	.	.
49	IN PREISEN VON 1980	.	.	.	.	.	.	.	.
50	BRUTTOWERTSCHOEPFUNG IN PREISEN VON 1980 JE ERWERBSTAETIGEN (ARBEITSPRODUKTIVITAET)	.	.	.	.	.	.	.	.
51	NETTOWERTSCHOEPFUNG JE ERWERBSTAETIGEN	.	.	.	.	.	.	.	.
52	LOHNKOSTEN JE PRODUKTEINHEIT	.	.	.	.	.	.	.	.
53	BRUTTOWERTSCHOEPFUNG IN PREISEN VON 1980 ZU KAPITALSTOCK (KAPITALPRODUKTIVITAET)	.	.	.	.	.	.	.	.

ANTEIL AN DER SUMME ALLER WIRTSCHAFTSBEREICHE (IN %)

54	PRODUKTIONSWERT	.	.	.	.	.	.	.	.
55	BRUTTOWERTSCHOEPFUNG	.	.	.	.	.	.	.	.
56	NETTOWERTSCHOEPFUNG	.	.	.	.	.	.	.	.
ENTSTANDENE BRUTTOEINKOMMEN AUS									
57	UNSELBSTAENDIGER ARBEIT	.	.	.	.	.	.	.	.
58	DAR.: BRUTTOLOHN- UND -GHALTSUMME	.	.	.	.	.	.	.	.
59	UNTERNEHMERTAEITIGKEIT UND VERMOEGEN	.	.	.	.	.	.	.	.
60	BRUTTOANLAGEINVESTITIONEN	.	.	.	.	.	.	.	.
61	AUSRUESTUNGEN	.	.	.	.	.	.	.	.
62	BAUTEN	.	.	.	.	.	.	.	.
BRUTTOANLAGEVERMOEGEN IN PREISEN VON 1980									
63	AM JAHRESANFANG	.	.	.	.	.	.	.	.
64	AUSRUESTUNGEN	.	.	.	.	.	.	.	.
65	BAUTEN	.	.	.	.	.	.	.	.
66	ERWERBSTAETIGE IM INLAND	.	.	.	.	.	.	.	.

1) VORLAEUFIGES ERGEBNIS.

FACHSERIE 18, REIHE S.9

WASSERVERSORGUNG

LFD. NR.	GEGENSTAND DER NACHWEISUNG	1968	1969	1970	1971	1972	1973	1974	1975
IN JEWEILIGEN PREISEN (MILL. DM)									
1	PRODUKTIONSWERT	1670	1790	1950	2310	2650	2970	3170	3610
2	VORLEISTUNGEN	380	470	550	730	930	1100	1150	1190
3	BRUTTOWERTSCHOEPFUNG	1290	1320	1400	1580	1720	1870	2020	2420
4	ABSCHREIBUNGEN	.	.	340	380	420	470	530	570
5	PRODUKTIONSSTEUERN ABZUEGLICH SUBVENTIONEN	.	.	70	90	110	130	140	160
6	NETTOWERTSCHOEPFUNG	.	.	990	1110	1190	1270	1350	1650
ENTSTANDENE BRUTTOEINKOMMEN AUS									
7	UNSELBSTAENDIGER ARBEIT	.	.	420	480	570	670	750	880
8	DAR.: BRUTTOLOHN- UND -GEHALTSUMME	.	.	350	400	470	550	610	680
9	UNTERNEHMERTAETIGKEIT UND VERMOEGEN	.	.	570	630	620	600	600	810
10	BRUTTOANLAGEINVESTITIONEN	.	.	.	.	.	.	.	1700
11	AUSRUESTUNGEN	.	.	.	.	.	.	.	330
12	BAUTEN	.	.	.	.	.	.	.	1370
13	NETTOANLAGEINVESTITIONEN	.	.	.	.	.	.	.	1130
14	NETTOANLAGEVERMOEGEN ZU WIEDERBESCHAFFUNGS- PREISEN AM JAHRESANFANG	.	.	.	.	.	.	.	19450
15	AUSRUESTUNGEN	.	.	.	.	.	.	.	2380
16	BAUTEN	.	.	.	.	.	.	.	17070
IN PREISEN VON 1980 (MILL. DM)									
17	BRUTTOWERTSCHOEPFUNG	2140	2310	2390	2450	2520	2660	2630	2690
18	BRUTTOANLAGEINVESTITIONEN	.	.	.	.	.	.	.	2170
19	AUSRUESTUNGEN	.	.	.	.	.	.	.	400
20	BAUTEN	.	.	.	.	.	.	.	1770
21	BRUTTOANLAGEVERMOEGEN AM JAHRESANFANG	.	.	.	.	.	.	.	35890
22	AUSRUESTUNGEN	.	.	.	.	.	.	.	5070
23	BAUTEN	.	.	.	.	.	.	.	30820
24	KAPITALSTOCK	.	.	.	.	.	.	.	36820
ERWERBSTAETIGKEIT (DURCHSCHNITT IN 1000)									
25	ERWERBSTAETIGE IM INLAND	.	.	21	21	22	23	23	24
26	SELBSTAENDIGE UND MITHELLENDE FAMILIEN- ANGEHOERIGE	.	.	.	.	.	.	.	.
27	BESCHAEFTIGTE ARBEITNEHMER	.	.	21	21	22	23	23	24
KENNZIFFERN									
28	IN % DES PRODUKTIONSWERTES VORLEISTUNGEN (VORLEISTUNGSQUOTE)	22.8	26.3	28.2	31.6	35.1	37.0	36.3	33.0
29	BRUTTOANLAGEINVESTITIONEN	.	.	.	.	.	.	.	47.1
IN % DER BRUTTOWERTSCHOEPFUNG									
30	ABSCHREIBUNGEN	.	.	24.3	24.1	24.4	25.1	26.2	23.6
31	PRODUKTIONSSTEUERN ABZUEGLICH SUBVENTIONEN	.	.	5.0	5.7	6.4	7.0	6.9	6.6
32	NETTOWERTSCHOEPFUNG	.	.	70.7	70.3	69.2	67.9	66.8	69.8
33	BRUTTOANLAGEINVESTITIONEN	.	.	.	.	.	.	.	70.2
IN % DER NETTOWERTSCHOEPFUNG									
34	EINKOMMEN AUS UNSELBSTAENDIGER ARBEIT (LOHNQUOTE)	.	.	42.4	43.2	47.9	52.8	55.6	52.1
35	UNTERNEHMERTAETIGKEIT UND VERMOEGEN	.	.	57.6	56.8	52.1	47.2	44.4	47.9
IN % DES KAPITALSTOCKS									
36	BRUTTOANLAGEINVESTITIONEN (IN PR. V. 1980)	.	.	.	.	.	.	.	5.9
37	AUSRUESTUNGEN	.	.	.	.	.	.	.	1.1
38	BAUTEN	.	.	.	.	.	.	.	4.8
39	KAPITALKOEFFIZIENT (VERHAELTNIS KAPITALSTOCK ZU BRUTTOWERTSCHOEPFUNG IN PREISEN VON 1980)	.	.	.	.	.	.	.	13.7
ANGABEN JE ERWERBSTAETIGEN (1000 DM)									
40	BRUTTOANLAGEINVESTITIONEN IN JEWEILIGEN PREISEN	.	.	.	.	.	.	.	70.8
41	IN PREISEN VON 1980	.	.	.	.	.	.	.	90.4
42	KAPITALSTOCK (KAPITALINTENSITAET)	.	.	.	.	.	.	.	1534.2
ANGABEN JE BESCHAEFT. ARBEITNEHMER (1000 DM)									
43	EINKOMMEN AUS UNSELBSTAENDIGER ARBEIT	.	.	20.0	22.9	25.9	29.1	32.6	36.7
1975 = 100									
44	BRUTTOWERTSCHOEPFUNG IN JEWEILIGEN PREISEN	92	94	100	113	123	134	144	173
45	IN PREISEN VON 1980	90	97	100	103	105	111	110	113
46	BRUTTOWERTSCHOEPFUNG IN PREISEN VON 1980 JE ERWERBSTAETIGEN (ARBEITSPRODUKTIVITAET)	.	.	100	103	101	102	100	98
47	NETTOWERTSCHOEPFUNG JE ERWERBSTAETIGEN	.	.	100	112	115	117	125	149
48	LOHNKOSTEN JE PRODUKTEINHEIT	.	.	100	111	129	143	162	186
49	BRUTTOWERTSCHOEPFUNG IN PREISEN VON 1980 ZU KAPITALSTOCK (KAPITALPRODUKTIVITAET)	.	.	.	.	.	.	.	.
ANTEIL AN DER SUMME ALLER WIRTSCHAFTSBEREICHE (IN %)									
50	PRODUKTIONSWERT	0.1	0.1	0.1	0.1	0.1	0.1	0.1	0.1
51	BRUTTOWERTSCHOEPFUNG	0.3	0.2	0.2	0.2	0.2	0.2	0.2	0.2
52	NETTOWERTSCHOEPFUNG	.	.	0.2	0.2	0.2	0.2	0.2	0.2
ENTSTANDENF BRUTTOEINKOMMEN AUS									
53	UNSELBSTAENDIGER ARBEIT	.	.	0.1	0.1	0.1	0.1	0.1	0.2
54	DAR.: BRUTTOLOHN- UND -GEHALTSUMME	.	.	0.1	0.1	0.1	0.1	0.1	0.1
55	UNTERNEHMERTAETIGKEIT UND VERMOEGEN	.	.	0.3	0.3	0.3	0.3	0.2	0.3
56	BRUTTOANLAGEINVESTITIONEN	.	.	.	.	.	.	.	0.8
57	AUSRUESTUNGEN	.	.	.	.	.	.	.	0.4
58	BAUTEN	.	.	.	.	.	.	.	1.0
BRUTTOANLAGEVERMOEGEN IN PREISEN VON 1980									
59	AM JAHRESANFANG	.	.	.	.	.	.	.	0.7
60	AUSRUESTUNGEN	.	.	.	.	.	.	.	0.4
61	BAUTEN	.	.	.	.	.	.	.	0.8
62	ERWERBSTAETIGE IM INLAND	.	.	0.1	0.1	0.1	0.1	0.1	0.1

1) VORLAEUFIGES ERGEBNIS.

FACHSERIE 18, REIHE 5.9

WASSERVERSORGUNG

LFD. NR.	GEGENSTAND DER NACHWEISUNG	1976	1977	1978	1979	1980	1981	1982	1983
IN JEWEILIGEN PREISEN (MILL. DM)									
1	PRODUKTIONSWERT	4550	4860	4630	4770	4880	5260	5650	5830
2	VORLEISTUNGEN	1600	1830	1710	1820	1980	2240	2540	2550
3	BRUTTOWERTSCHOEPFUNG	2950	3030	2920	2950	2900	3020	3110	3280
4	ABSCHREIBUNGEN	630	680	740	830	920	990	1040	1050
5	PRODUKTIONSSTEUERN ABZUEGLICH SUBVENTIONEN	220	210	160	280	200	240	230	300
6	NETTOWERTSCHOEPFUNG	2100	2140	2020	1840	1780	1790	1840	1930
ENTSTANDENE BRUTTOEINKOMMEN AUS									
7	UNSELBSTAENDIGER ARBEIT	980	1130	1090	1200	1230	1290	1310	1380
8	DAR.: BRUTTOLOHN- UND GEGHALTSUMME	760	850	820	900	922	950	990	1040
9	UNTERNEHMERTAEITIGKEIT UND VERMOEGEN	1120	1010	930	640	550	500	530	550
10	BRUTTOANLAGEINVESTITIONEN	1750	1830	1900	2110	2240	2090	1830	1810
11	AUSRUESTUNGEN	360	350	380	400	410	410	410	420
12	BAUTEN	1390	1480	1520	1710	1830	1680	1420	1390
13	NETTOANLAGEINVESTITIONEN	1120	1150	1160	1280	1320	1100	790	760
14	NETTOANLAGEVERMOEGEN ZU WIEDERBESCHAFFUNGS- PREISEN AM JAHRESANFANG	20920	22560	24270	26960	30630	33790	35620	36270
15	AUSRUESTUNGEN	2510	2500	2530	3070	3240	3400	3600	3690
16	BAUTEN	18310	19760	21340	23890	27390	30390	32020	32580
IN PREISEN VON 1980 (MILL. DM)									
17	BRUTTOWERTSCHOEPFUNG	3070	3210	2940	2960	2900	2920	2900	2900
18	BRUTTOANLAGEINVESTITIONEN	2160	2230	2200	2270	2240	2020	1750	1750
19	AUSRUESTUNGEN	410	390	410	420	410	390	370	370
20	BAUTEN	1750	1840	1790	1850	1830	1630	1380	1380
21	BRUTTOANLAGEVERMOEGEN AM JAHRESANFANG	37750	39590	41470	43320	45220	47070	48690	50010
22	AUSRUESTUNGEN	5290	5510	5680	5870	6050	6200	6320	6390
23	BAUTEN	32460	34080	35790	37450	39170	40870	42370	43620
24	KAPITALSTOCK	38670	40530	42395	44270	46145	47860	49350	50660
ERWERBSTAETIGKEIT (DURCHSCHNITT IN 1000)									
25	ERWERBSTAETIGE IM INLAND	25	26	24	25	24	24	24	24
26	SELBSTAENDIGE UND MITHELFFENDE FAMILIEN- ANGEHOERIGE	.	.	.	.	.	.	.	.
27	BESCHAEFTIGTE ARBEITNEHMER	25	26	24	25	24	24	24	24
KENNZIFFERN									
28	IN % DES PRODUKTIONSWERTES	35.2	37.7	36.9	38.2	40.6	42.6	45.0	43.7
29	VORLEISTUNGEN (VORLEISTUNGSQUOTE)	38.5	37.7	41.0	44.2	45.9	39.7	32.4	31.0
IN % DER BRUTTOWERTSCHOEPFUNG									
30	ABSCHREIBUNGEN	21.4	22.4	25.3	28.1	31.7	32.8	33.4	32.0
31	PRODUKTIONSSTEUERN ABZUEGLICH SUBVENTIONEN	7.5	6.9	5.5	9.5	6.9	7.9	7.4	9.1
32	NETTOWERTSCHOEPFUNG	71.2	70.6	69.2	62.4	61.4	59.3	59.2	58.8
33	BRUTTOANLAGEINVESTITIONEN	59.3	60.4	65.1	71.5	77.2	69.2	58.8	55.2
IN % DER NETTOWERTSCHOEPFUNG									
34	EINKOMMEN AUS UNSELBSTAENDIGER ARBEIT (LOHNQUOTE)	46.7	52.8	54.0	65.2	69.1	72.1	71.2	71.5
35	UNTERNEHMERTAEITIGKEIT UND VERMOEGEN	53.3	47.2	46.0	34.8	30.9	27.9	28.8	28.5
IN % DES KAPITALSTOCKS									
36	BRUTTOANLAGEINVESTITIONEN (IN PR. V. 1980)	5.6	5.5	5.2	5.1	4.9	4.2	3.5	3.5
37	AUSRUESTUNGEN	1.1	1.0	1.0	0.9	0.9	0.8	0.7	0.7
38	BAUTEN	4.5	4.5	4.2	4.2	4.0	3.4	2.8	2.7
39	KAPITALKOEFFIZIENT (VERHAELTNIS KAPITALSTOCK ZU BRUTTOWERTSCHOEPFUNG IN PREISEN VON 1980)	12.6	12.6	14.4	15.0	15.9	16.4	17.0	17.5
ANGABEN JE ERWERBSTAETIGEN (1000 DM)									
40	BRUTTOANLAGEINVESTITIONEN	70.0	70.4	79.2	84.4	93.3	87.1	76.3	75.4
41	IN JEWEILIGEN PREISEN	86.4	85.8	91.7	90.8	93.3	84.2	72.9	72.9
42	KAPITALSTOCK (KAPITALINTENSITAET)	1546.8	1558.8	1766.5	1770.8	1922.7	1995.0	2056.2	2110.8
ANGABEN JE BESCHAEFT. ARBEITNEHMER (1000 DM)									
43	EINKOMMEN AUS UNSELBSTAENDIGER ARBEIT	39.2	43.5	45.4	48.0	51.3	53.8	54.6	57.5
1970 = 100									
44	BRUTTOWERTSCHOEPFUNG	211	216	209	211	207	216	222	234
45	IN JEWEILIGEN PREISEN	128	134	123	124	121	122	121	121
46	BRUTTOWERTSCHOEPFUNG IN PREISEN VON 1980 JE ERWERBSTAETIGEN (ARBEITSPRODUKTIVITAET)	108	108	108	104	106	107	106	106
47	NETTOWERTSCHOEPFUNG JE ERWERBSTAETIGEN	178	175	179	156	157	158	163	171
48	LOHNKOSTEN JE PRODUKTEINHEIT	182	200	211	231	241	251	257	271
49	BRUTTOWERTSCHOEPFUNG IN PREISEN VON 1980 ZU KAPITALSTOCK (KAPITALPRODUKTIVITAET)	.	.	.	.	.	.	.	.
ANTEIL AN DER SUMME ALLER WIRTSCHAFTSBEREICHE (IN %)									
50	PRODUKTIONSWERT	0.2	0.2	0.1	0.1	0.1	0.1	0.1	0.1
51	BRUTTOWERTSCHOEPFUNG	0.3	0.3	0.2	0.2	0.2	0.2	0.2	0.2
52	NETTOWERTSCHOEPFUNG	0.2	0.2	0.2	0.2	0.1	0.1	0.1	0.1
ENTSTANDENE BRUTTOEINKOMMEN AUS									
53	UNSELBSTAENDIGER ARBEIT	0.2	0.2	0.2	0.2	0.1	0.1	0.1	0.2
54	DAR.: BRUTTOLOHN- UND GEGHALTSUMME	0.1	0.2	0.1	0.1	0.1	0.1	0.1	0.1
55	UNTERNEHMERTAEITIGKEIT UND VERMOEGEN	0.4	0.3	0.3	0.2	0.2	0.1	0.1	0.1
56	BRUTTOANLAGEINVESTITIONEN	0.8	0.7	0.7	0.7	0.7	0.6	0.6	0.5
57	AUSRUESTUNGEN	0.4	0.4	0.3	0.3	0.3	0.3	0.3	0.3
58	BAUTEN	1.0	1.0	0.9	0.9	0.9	0.8	0.7	0.7
BRUTTOANLAGEVERMOEGEN IN PREISEN VON 1980									
59	AM JAHRESANFANG	0.7	0.7	0.7	0.7	0.8	0.8	0.8	0.8
60	AUSRUESTUNGEN	0.4	0.5	0.5	0.5	0.4	0.4	0.4	0.4
61	BAUTEN	0.8	0.8	0.8	0.8	0.8	0.8	0.8	0.8
62	ERWERBSTAETIGE IM INLAND	0.1	0.1	0.1	0.1	0.1	0.1	0.1	0.1

1) VORLAEUFIGES ERGEBNIS.

FACHSERIE 18, REIHE S.9

WASSERVERSORGUNG

LFD. NR.	GEGENSTAND DER NACHWEISUNG	1984 1)	1985 1)	1986 1)	1987	1988	1989	1990	1991
IN JEWELIGEN PREISEN (MILL. DM)									
1	PRODUKTIONSWERT .....	6210	...	...					
2	VORLEISTUNGEN .....	2680	...	...					
3	BRUTTOWERTSCHOEPFUNG .....	3530	...	...					
4	ABSCHREIBUNGEN .....	1120	...	...					
5	PRODUKTIONSSTEUERN ABZUEGLICH SUBVENTIONEN ..	250	...	...					
6	NETTOWERTSCHOEPFUNG .....	2160	...	...					
ENTSTANDENE BRUTTOEINKOMMEN AUS									
7	UNSELBSTAENDIGER ARBEIT .....	1380	...	...					
8	DAR.: BRUTTOLOHN- UND -GEHALTSUMME .....	1040	...	...					
9	UNTERNEHMERTAETIGKEIT UND VERMOEGEN .....	780	...	...					
10	BRUTTOANLAGEINVESTITIONEN .....	1830	...	...					
11	AUSRUESTUNGEN .....	370	...	...					
12	BAUTEN .....	1460	...	...					
13	NETTOANLAGEINVESTITIONEN .....	710	...	...					
14	NETTOANLAGEVERMOEGEN ZU WIEDERBESCHAFFUNGS-								
	PREISEN AM JAHRESANFANG .....	36940	38410	...					
15	AUSRUESTUNGEN .....	3740	3720	...					
16	BAUTEN .....	33200	34690	...					
IN PREISEN VON 1980 (MILL. DM)									
17	BRUTTOWERTSCHOEPFUNG .....	3010	...	...					
18	BRUTTOANLAGEINVESTITIONEN .....	1740	...	...					
19	AUSRUESTUNGEN .....	320	...	...					
20	BAUTEN .....	1420	...	...					
21	BRUTTOANLAGEVERMOEGEN AM JAHRESANFANG .....	51310	52570	...					
22	AUSRUESTUNGEN .....	6450	6430	...					
23	BAUTEN .....	44860	46140	...					
24	KAPITALSTOCK .....	51940	...	...					
ERWERBSTAETIGKEIT (DURCHSCHNITT IN 1000)									
25	ERWERBSTAETIGE IM INLAND .....	24	...	...					
26	SELBSTAENDIGE UND MITHELFFENDE FAMILIEN-								
	ANGEHOERIGE .....	.	.	...					
27	BESCHAEFFTIGTE ARBEITNEHMER .....	24	...	...					
KENNZIFFERN									
IN % DES PRODUKTIONSWERTES									
28	VORLEISTUNGEN (VORLEISTUNGSQUOTE) .....	43.2	...	...					
29	BRUTTOANLAGEINVESTITIONEN .....	29.5	...	...					
IN % DER BRUTTOWERTSCHOEPFUNG									
30	ABSCHREIBUNGEN .....	31.7	...	...					
31	PRODUKTIONSSTEUERN ABZUEGLICH SUBVENTIONEN	7.1	...	...					
32	NETTOWERTSCHOEPFUNG .....	61.2	...	...					
33	BRUTTOANLAGEINVESTITIONEN .....	51.8	...	...					
IN % DER NETTOWERTSCHOEPFUNG									
EINKOMMEN AUS									
34	UNSELBSTAENDIGER ARBEIT (LOHNQUOTE) .....	63.9	...	...					
35	UNTERNEHMERTAETIGKEIT UND VERMOEGEN .....	36.1	...	...					
IN % DES KAPITALSTOCKS									
36	BRUTTOANLAGEINVESTITIONEN (IN PR. V. 1980)	3.4	...	...					
37	AUSRUESTUNGEN .....	0.6	...	...					
38	BAUTEN .....	2.7	...	...					
39	KAPITALKOEFFIZIENT (VERHAELTNIS KAPITALSTOCK								
	ZU BRUTTOWERTSCHOEPFUNG IN PREISEN VON 1980)	17.3	...	...					
ANGABEN JE ERWERBSTAETIGEN (1000 DM)									
BRUTTOANLAGEINVESTITIONEN									
40	IN JEWELIGEN PREISEN .....	76.3	...	...					
41	IN PREISEN VON 1980 .....	72.5	...	...					
42	KAPITALSTOCK (KAPITALINTENSITAET) .....	2164.2	...	...					
ANGABEN JE BESCHAEFFT. ARBEITNEHMER (1000 DM)									
43	EINKOMMEN AUS UNSELBSTAENDIGER ARBEIT .....	57.5	...	...					
1970 = 100									
BRUTTOWERTSCHOEPFUNG									
44	IN JEWELIGEN PREISEN .....	252	...	...					
45	IN PREISEN VON 1980 .....	126	...	...					
46	BRUTTOWERTSCHOEPFUNG IN PREISEN VON 1980 JE								
	ERWERBSTAETIGEN (ARBEITSPRODUKTIVITAET) ..	110	...	...					
47	NETTOWERTSCHOEPFUNG JE ERWERBSTAETIGEN .....	191	...	...					
48	LOHNKOSTEN JE PRODUKTEINHEIT .....	261	...	...					
49	BRUTTOWERTSCHOEPFUNG IN PREISEN VON 1980 ZU								
	KAPITALSTOCK (KAPITALPRODUKTIVITAET) .....	.	.	...					
ANTEIL AN DER SUMME ALLER WIRTSCHAFTSBEREICHE (IN %)									
50	PRODUKTIONSWERT .....	0.1	...	...					
51	BRUTTOWERTSCHOEPFUNG .....	0.2	...	...					
52	NETTOWERTSCHOEPFUNG .....	0.2	...	...					
ENTSTANDENE BRUTTOEINKOMMEN AUS									
53	UNSELBSTAENDIGER ARBEIT .....	0.1	...	...					
54	DAR.: BRUTTOLOHN- UND -GEHALTSUMME .....	0.1	...	...					
55	UNTERNEHMERTAETIGKEIT UND VERMOEGEN .....	0.2	...	...					
56	BRUTTOANLAGEINVESTITIONEN .....	0.5	...	...					
57	AUSRUESTUNGEN .....	0.3	...	...					
58	BAUTEN .....	0.7	...	...					
BRUTTOANLAGEVERMOEGEN IN PREISEN VON 1980									
59	AM JAHRESANFANG .....	0.8	0.8	...					
60	AUSRUESTUNGEN .....	0.4	0.4	...					
61	BAUTEN .....	0.8	0.8	...					
62	ERWERBSTAETIGE IM INLAND .....	0.1	...	...					

1) VORLAEUFIGES ERGEBNIS.

FACHSERIE 18, REIHE S.9

## **Bergbau**

### Bruttowertschöpfung in Preisen von 1980

1960 = 100

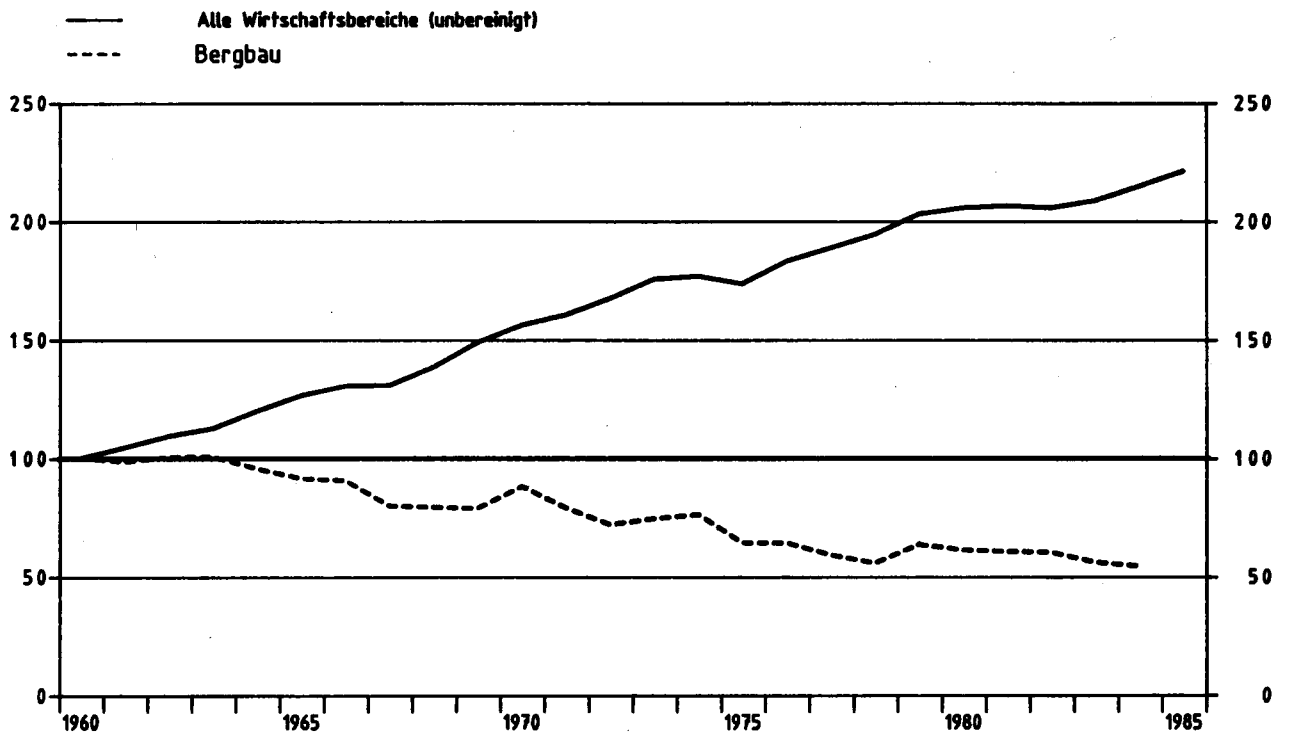

### Bergbau

Anteile an der Summe aller Wirtschaftsbereiche

- Bruttowertschöpfung in Preisen von 1980
- Erwerbstätige im Inland
- Kapitalstock (ohne Wohnungsbau und öff. Tiefbau)

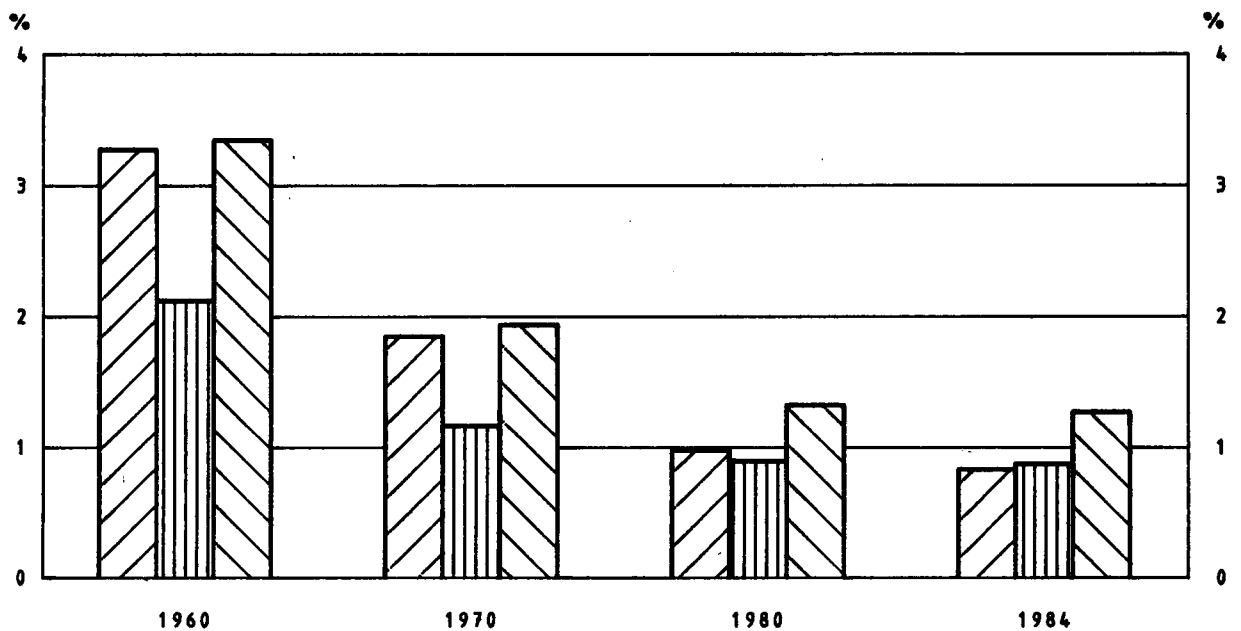



## BERGBAU

LFD. NR.	GEGENSTAND DER NACHWEISUNG	1960	1961	1962	1963	1964	1965	1966	1967
IN JEWEILIGEN PREISEN (MILL. DM)									
1	PRODUKTIONSWERT	13490	13380	13750	14010	13780	13740	13450	12230
2	VORLEISTUNGEN	5130	5230	5400	5590	5530	5630	5700	5300
3	BRUTTOWERTSCHOEPFUNG	8360	8180	8350	8420	8250	8110	7750	6930
4	ABSCHREIBUNGEN	1000	1070	1140	1160	1180	1200	1220	1190
5	PRODUKTIONSSTEUERN ABZUEGLICH SUBVENTIONEN	.	.	.	.	.	.	.	.
6	NETTOWERTSCHOEPFUNG	.	.	.	.	.	.	.	.
7	ENTSTANDENE BRUTTOEINKOMMEN AUS UNSELBSTAENDIGER ARBEIT	5270	5520	5660	5590	5420	5880	5700	5160
8	DAR. BRUTTOLOHN- UND -GEHALTSUMME	4000	4190	4310	4240	4330	4720	4570	4090
9	UNTERNEHMERTAETIGKEIT UND VERMOEGEN	.	.	.	.	.	.	.	.
10	BRUTTOANLAGEINVESTITIONEN	1330	1290	1290	1200	1260	1310	1230	1160
11	AUSRUESTUNGEN	910	900	920	850	900	900	920	870
12	BAUTEN	420	390	370	350	360	410	310	290
13	NETTOANLAGEINVESTITIONEN	330	220	150	40	80	110	10	-30
14	NETTOANLAGEVERMOEGEN ZU WIEDERBESCHAFFUNGS- PREISEN AM JAHRESANFANG	9270	9950	10590	11210	11450	12010	12320	12530
15	AUSRUESTUNGEN	5450	5790	6000	6220	6220	6540	6630	6750
16	BAUTEN	3820	4160	4590	4990	5230	5470	5690	5780
IN PREISEN VON 1980 (MILL. DM)									
17	BRUTTOWERTSCHOEPFUNG	22640	22320	22760	22790	21630	20720	20530	18080
18	BRUTTOANLAGEINVESTITIONEN	3150	2900	2750	2520	2560	2600	2380	2240
19	AUSRUESTUNGEN	2120	2000	1950	1790	1840	1790	1780	1660
20	BAUTEN	1030	900	800	730	720	810	600	580
21	BRUTTOANLAGEVERMOEGEN AM JAHRESANFANG	41380	42960	44150	45020	45400	45580	45630	45360
22	AUSRUESTUNGEN	25220	26160	26880	27430	27600	27610	27400	27080
23	BAUTEN	16160	16800	17270	17590	17800	17970	18230	18280
24	KAPITALSTOCK	42170	43555	44585	45210	45490	45605	45495	45155
ERWERBSTAETIGKEIT (DURCHSCHNITT IN 1000)									
25	ERWERBSTAETIGE IM INLAND	552	524	492	451	434	420	400	352
26	SELBSTAENDIGE UND MITHELFFENDE FAMILIEN- ANGEHOERIGE	.	.	.	.	.	.	.	.
27	BESCHAEFFTIGTE ARBEITNEHMER	552	524	492	451	434	420	400	352
KENNZIFFERN									
28	IN % DES PRODUKTIONSWERTES								
29	VORLEISTUNGEN (VORLEISTUNGSQUOTE)	38.0	39.1	39.3	39.9	40.1	41.0	42.4	43.3
	BRUTTOANLAGEINVESTITIONEN	9.9	9.6	9.4	8.6	9.1	9.8	9.1	9.5
30	IN % DER BRUTTOWERTSCHOEPFUNG								
31	ABSCHREIBUNGEN	12.0	13.1	13.7	13.8	14.3	14.6	15.7	17.2
32	PRODUKTIONSSTEUERN ABZUEGLICH SUBVENTIONEN	.	.	.	.	.	.	.	.
33	NETTOWERTSCHOEPFUNG	15.9	15.8	15.4	14.3	15.3	16.2	15.9	16.7
	BRUTTOANLAGEINVESTITIONEN								
34	IN % DER NETTOWERTSCHOEPFUNG								
35	EINKOMMEN AUS UNSELBSTAENDIGER ARBEIT (LOHNQUOTE)	.	.	.	.	.	.	.	.
36	UNTERNEHMERTAETIGKEIT UND VERMOEGEN	.	.	.	.	.	.	.	.
37	IN % DES KAPITALSTOCKS								
38	BRUTTOANLAGEINVESTITIONEN (IN PR. V. 1980)	7.5	6.7	6.2	5.6	5.6	5.7	5.2	5.0
39	AUSRUESTUNGEN	5.0	4.6	4.4	4.0	4.0	3.9	3.9	3.7
40	BAUTEN	2.4	2.1	1.8	1.6	1.6	1.8	1.3	1.3
41	KAPITALKOEFFIZIENT (VERHAELTNIS KAPITALSTOCK ZU BRUTTOWERTSCHOEPFUNG IN PREISEN VON 1980)	1.9	2.0	2.0	2.0	2.1	2.2	2.2	2.5
ANGABEN JE ERWERBSTAETIGEN (1000 DM)									
42	BRUTTOANLAGEINVESTITIONEN	2.4	2.5	2.6	2.7	2.9	3.1	3.1	3.3
43	IN JEWEILIGEN PREISEN	5.7	5.5	5.6	5.6	5.9	6.2	5.9	6.4
44	IN PREISEN VON 1980	76.4	83.1	90.6	100.2	104.8	108.6	113.7	128.3
45	KAPITALSTOCK (KAPITALINTENSITAET)								
ANGABEN JE BESCHAEFFT. ARBEITNEHMER (1000 DM)									
46	EINKOMMEN AUS UNSELBSTAENDIGER ARBEIT	9.5	10.5	11.5	12.4	12.5	14.0	14.3	14.7
1970 = 100									
47	BRUTTOWERTSCHOEPFUNG	102	99	102	102	100	99	94	84
48	IN JEWEILIGEN PREISEN	114	112	114	114	108	104	103	91
49	IN PREISEN VON 1980								
50	BRUTTOWERTSCHOEPFUNG IN PREISEN VON 1980 JE ERWERBSTAETIGEN (ARBEITSPRODUKTIVITAET)	64	66	72	79	77	77	80	80
51	NETTOWERTSCHOEPFUNG JE ERWERBSTAETIGEN	73	78	78	77	79	90	88	90
52	LOHNKOSTEN JE PRODUKTEINHEIT								
53	BRUTTOWERTSCHOEPFUNG IN PREISEN VON 1980 ZU KAPITALSTOCK (KAPITALPRODUKTIVITAET)	116	110	110	109	102	98	97	86
ANTEIL AN DER SUMME ALLER WIRTSCHAFTSBEREICHE (IN %)									
54	PRODUKTIONSWERT	1.6	1.5	1.4	1.4	1.2	1.1	1.0	0.9
55	BRUTTOWERTSCHOEPFUNG	2.8	2.5	2.3	2.2	2.0	1.8	1.6	1.4
56	NETTOWERTSCHOEPFUNG	.	.	.	.	.	.	.	.
57	ENTSTANDENE BRUTTOEINKOMMEN AUS UNSELBSTAENDIGER ARBEIT	3.7	3.4	3.2	2.9	2.6	2.5	2.3	2.1
58	DAR. BRUTTOLOHN- UND -GEHALTSUMME	3.2	3.0	2.8	2.6	2.4	2.3	2.1	1.9
59	UNTERNEHMERTAETIGKEIT UND VERMOEGEN	.	.	.	.	.	.	.	.
60	BRUTTOANLAGEINVESTITIONEN	1.8	1.5	1.4	1.2	1.1	1.1	1.0	1.0
61	AUSRUESTUNGEN	3.2	2.8	2.6	2.3	2.2	2.0	2.0	2.1
62	BAUTEN	0.9	0.7	0.6	0.6	0.5	0.5	0.4	0.4
63	BRUTTOANLAGEVERMOEGEN IN PREISEN VON 1980								
64	AM JAHRESANFANG	1.8	1.7	1.7	1.6	1.5	1.5	1.4	1.3
65	AUSRUESTUNGEN	5.5	5.3	5.0	4.7	4.4	4.1	3.8	3.5
66	BAUTEN	0.9	0.8	0.8	0.8	0.8	0.7	0.7	0.7
67	ERWERBSTAETIGE IM INLAND	2.1	2.0	1.9	1.7	1.6	1.6	1.5	1.4

1) VORLAUEFIGES ERGEBNIS.

FACHSERIE 18. REIHE S.9

## BERGBAU

LFZ. NR.	GEGENSTAND DER NACHWEISUNG	1968	1969	1970	1971	1972	1973	1974	1975
IN JEWEILIGEN PREISEN (MILL. DM)									
1	PRODUKTIONSWERT .....	11750	11930	15440	16070	15260	16520	21010	22790
2	VORLEISTUNGEN .....	5300	5460	7220	7570	7260	7740	10180	11530
3	BRUTTOWERTSCHOEPFUNG .....	6450	6470	5220	8500	8000	8780	10830	11260
4	ABSCHREIBUNGEN .....	1150	1140	1200	1260	1350	1440	1550	1690
5	PRODUKTIONSSTEUERN ABZUEGLICH SUBVENTIONEN ..	.	.	10	40	-70	-340	-170	-120
6	NETTOWERTSCHOEPFUNG .....	.	.	7010	7200	6720	7680	9490	9690
ENTSTANDENE BRUTTOEINKOMMEN AUS									
7	UNSELBSTAENDIGER ARBEIT .....	4840	5120	6320	6830	6690	7020	8150	9040
8	DAR.: BRUTTOLOHN- UND -GEHALTSUMME .....	3880	4060	5110	5480	5330	5570	6460	7070
9	UNTERNEHMERTAETIGKEIT UND VERMOEGEN .....	.	.	690	370	30	660	1300	650
10	BRUTTOANLAGEINVESTITIONEN .....	970	690	1010	1620	1380	1210	1290	2050
11	AUSRUESTUNGEN .....	790	540	790	1330	1110	1000	1080	1780
12	BAUTEN .....	180	150	220	290	270	210	210	270
13	NETTOANLAGEINVESTITIONEN .....	-180	-450	-190	360	30	-230	-260	360
14	NETTOANLAGEVERMOEGEN ZU WIEDERBESCHAFFUNGS- PREISEN AM JAHRESANFANG .....	12150	11980	12630	13550	14570	15300	16260	17490
15	AUSRUESTUNGEN .....	6650	6450	6410	6700	7290	7810	8430	9410
16	BAUTEN .....	5500	5530	6220	6850	7280	7490	7830	8080
IN PREISEN VON 1980 (MILL. DM)									
17	BRUTTOWERTSCHOEPFUNG .....	17980	17870	19940	17900	16300	16680	17270	14550
18	BRUTTOANLAGEINVESTITIONEN .....	1930	1330	1810	2710	2180	1790	1740	2540
19	AUSRUESTUNGEN .....	1560	1040	1440	2260	1780	1490	1470	2190
20	BAUTEN .....	370	290	370	450	400	300	270	350
21	BRUTTOANLAGEVERMOEGEN AM JAHRESANFANG .....	44950	44320	43200	42670	43150	43190	42900	42610
22	AUSRUESTUNGEN .....	26610	26090	25140	24660	25070	25070	24810	24560
23	BAUTEN .....	18340	18230	18060	18010	18080	18120	18090	18030
24	KAPITALSTOCK .....	44635	43760	42935	42910	43170	43045	42755	42875
ERWERBSTAETIGKEIT (DURCHSCHNITT IN 1000)									
25	ERWERBSTAETIGE IM INLAND .....	313	302	310	305	280	259	257	259
26	SELBSTAENDIGE UND MITHELFENDE FAMILIEN- ANGEHOERIGE .....	.	.	.	.	.	.	.	.
27	BESCHAEFFTIGTE ARBEITNEHMER .....	313	302	310	305	280	259	257	259
KENNZIFFERN									
IN % DES PRODUKTIONSWERTES									
28	VORLEISTUNGEN (VORLEISTUNGSQUOTE) .....	45.1	45.8	46.8	47.1	47.6	46.9	48.5	50.6
29	BRUTTOANLAGEINVESTITIONEN .....	8.3	5.8	6.5	10.1	9.0	7.3	6.1	9.0
IN % DER BRUTTOWERTSCHOEPFUNG									
30	ABSCHREIBUNGEN .....	17.8	17.6	14.6	14.8	16.9	16.4	14.3	15.0
31	PRODUKTIONSSTEUERN ABZUEGLICH SUBVENTIONEN ..	.	.	0.1	0.5	-0.9	-3.9	-1.6	-1.1
32	NETTOWERTSCHOEPFUNG .....	.	.	85.3	84.7	84.0	87.5	87.3	86.1
33	BRUTTOANLAGEINVESTITIONEN .....	15.0	10.7	12.3	19.1	17.2	13.8	11.9	18.2
IN % DER NETTOWERTSCHOEPFUNG									
EINKOMMEN AUS									
34	UNSELBSTAENDIGER ARBEIT (LOHNQUOTE) .....	.	.	90.2	94.9	99.6	91.4	86.2	93.3
35	UNTERNEHMERTAETIGKEIT UND VERMOEGEN .....	.	.	9.8	5.1	0.4	8.6	13.8	6.7
IN % DES KAPITALSTOCKS									
36	BRUTTOANLAGEINVESTITIONEN (IN PR. V. 1980) ..	4.3	3.0	4.2	6.3	5.0	4.2	4.1	5.9
37	AUSRUESTUNGEN .....	3.5	2.4	3.4	5.3	4.1	3.5	3.4	5.1
38	BAUTEN .....	0.8	0.7	0.9	1.0	0.9	0.7	0.6	0.8
39	KAPITALKOEFFIZIENT (VERHAELTNIS KAPITALSTOCK ZU BRUTTOWERTSCHOEPFUNG IN PREISEN VON 1980)	2.5	2.4	2.2	2.4	2.6	2.6	2.5	2.9
ANGABEN JE ERWERBSTAETIGEN (1000 DM)									
BRUTTOANLAGEINVESTITIONEN									
40	IN JEWEILIGEN PREISEN .....	3.1	2.3	3.3	5.3	4.9	4.7	5.0	7.9
41	IN PREISEN VON 1980 .....	6.2	4.4	5.8	8.9	7.2	6.9	6.8	9.3
42	KAPITALSTOCK (KAPITALINTENSITAET) .....	142.6	144.9	138.5	140.7	154.2	166.2	166.4	165.5
ANGABEN JE BESCHAEFFT. ARBEITNEHMER (1000 DM)									
EINKOMMEN AUS UNSELBSTAENDIGER ARBEIT									
43	.....	15.5	17.0	20.4	22.4	23.9	27.1	31.7	34.9
1970 = 100									
BRUTTOWERTSCHOEPFUNG									
44	IN JEWEILIGEN PREISEN .....	78	79	100	103	97	107	132	137
45	IN PREISEN VON 1980 .....	90	90	100	90	82	85	87	73
46	BRUTTOWERTSCHOEPFUNG IN PREISEN VON 1980 JE ERWERBSTAETIGEN (ARBEITSPRODUKTIVITAET) ..	89	92	100	91	91	101	104	87
47	NETTOWERTSCHOEPFUNG JE ERWERBSTAETIGEN .....	.	.	100	104	106	131	163	165
48	LOHNKOSTEN JE PRODUKTEINHEIT .....	85	90	100	120	129	131	149	196
49	BRUTTOWERTSCHOEPFUNG IN PREISEN VON 1980 ZU KAPITALSTOCK (KAPITALPRODUKTIVITAET) .....	87	88	100	90	81	84	87	73
ANTEIL AN DER SUMME ALLER WIRTSCHAFTSBEREICHE (IN %)									
50	PRODUKTIONSWERT .....	0.9	0.8	0.9	0.9	0.8	0.7	0.8	0.9
51	BRUTTOWERTSCHOEPFUNG .....	1.3	1.1	1.3	1.2	1.0	1.0	1.1	1.1
52	NETTOWERTSCHOEPFUNG .....	.	.	1.3	1.2	1.0	1.0	1.2	1.2
ENTSTANDENE BRUTTOEINKOMMEN AUS									
53	UNSELBSTAENDIGER ARBEIT .....	1.8	1.7	1.8	1.7	1.5	1.4	1.5	1.5
54	DAR.: BRUTTOLOHN- UND -GEHALTSUMME .....	1.7	1.6	1.7	1.6	1.4	1.3	1.4	1.5
55	UNTERNEHMERTAETIGKEIT UND VERMOEGEN .....	.	.	0.4	0.2	0.0	0.3	0.5	0.3
56	BRUTTOANLAGEINVESTITIONEN .....	0.8	0.5	0.6	0.8	0.7	0.5	0.6	1.0
57	AUSRUESTUNGEN .....	1.8	1.0	1.2	1.6	1.5	1.3	1.4	2.2
58	BAUTEN .....	0.2	0.2	0.2	0.2	0.2	0.1	0.1	0.2
BRUTTOANLAGEVERMOEGEN IN PREISEN VON 1980									
59	AM JAHRESANFANG .....	1.2	1.1	1.1	1.0	1.0	0.9	0.9	0.8
60	AUSRUESTUNGEN .....	3.3	3.1	2.8	2.6	2.5	2.4	2.2	2.1
61	BAUTEN .....	0.6	0.6	0.6	0.5	0.5	0.5	0.5	0.5
62	ERWERBSTAETIGE IM INLAND .....	1.2	1.2	1.2	1.1	1.1	1.0	1.0	1.0

1) VORLAUFIGES ERGEBNIS.

FACHSERIE 18, REIHE S.9

## BERGBAU

LFZ. NR.	GEGENSTAND DER NACHWEISUNG	1976	1977	1978	1979	1980	1981	1982	1983
IN JEWILIGEN PREISEN (MILL. DM)									
1	PRODUKTIONSWERT	24320	22610	23080	24950	30610	33630	36060	33660
2	VORLEISTUNGEN	12130	11470	12240	14590	16740	18830	19570	16240
3	BRUTTOWERTSCHOEPFUNG	12190	11140	10840	12360	13870	14800	16490	17420
4	ABSCHREIBUNGEN	1800	1900	1980	2090	2220	2360	2540	2700
5	PRODUKTIONSSTEUERN ABZUEGLICH SUBVENTIONEN	-150	-620	-1270	-1830	-2000	-1730	-1000	-1150
6	NETTOWERTSCHOEPFUNG	10540	9860	10130	12100	13650	14170	14950	16870
ENTSTANDENE BRUTTOEINKOMMEN AUS									
7	UNSELBSTAENDIGER ARBEIT	9330	9550	9730	10520	11580	12290	12750	12500
8	DAR.: BRUTTOLOHN- UND -GHALTSUMME	7220	7420	7460	7890	8670	9440	9740	9470
9	UNTERNEHMERTAEITIGKEIT UND VERMOEGEN	1210	310	400	1580	2070	1880	2200	3370
10	BRUTTOANLAGEINVESTITIONEN	2420	2160	1960	2110	2420	3070	3730	3460
11	AUSRUESTUNGEN	1590	1750	1560	1630	1910	2490	3000	2790
12	BAUTEN	430	410	400	480	510	580	730	670
13	NETTOANLAGEINVESTITIONEN	620	260	-20	20	200	710	1190	760
14	NETTOANLAGEVERMOEGEN ZU WIEDERBESCHAFFUNGS- PREISEN AM JAHRESANFANG	18690	19980	20820	21750	23200	24680	26580	28410
15	AUSRUESTUNGEN	10590	11530	12090	12440	12950	13650	15120	16620
16	BAUTEN	8100	8430	8730	9310	10250	11030	11460	11780
IN PREISEN VON 1980 (MILL. DM)									
17	BRUTTOWERTSCHOEPFUNG	14550	13410	12610	14380	13870	13720	13660	12690
18	BRUTTOANLAGEINVESTITIONEN	2860	2480	2150	2230	2420	2920	3370	3020
19	AUSRUESTUNGEN	2310	1970	1710	1710	1910	2360	2670	2380
20	BAUTEN	550	510	470	520	510	560	700	640
21	BRUTTOANLAGEVERMOEGEN AM JAHRESANFANG	43140	44000	44490	44680	44910	45330	46270	47680
22	AUSRUESTUNGEN	25040	25640	25900	25900	25890	26080	26750	27750
23	BAUTEN	18100	18360	18590	18780	19020	19250	19520	19930
24	KAPITALSTOCK	43570	44245	44585	44795	45120	45800	46975	48185
ERWERBSTAETIGKEIT (DURCHSCHNITT IN 1000)									
25	ERWERBSTAETIGE IM INLAND	251	246	237	232	234	238	237	230
26	SELBSTAENDIGE UND MITHILFENDE FAMILIEN- ANGEHOERIGE								
27	BESCHAEFTIGTE ARBEITNEHMER	251	246	237	232	234	238	237	230
KENNZIFFERN									
28	IN % DES PRODUKTIONSWERTES VORLEISTUNGEN (VORLEISTUNGSQUOTE)	49,9	50,7	53,0	54,1	54,7	56,0	54,3	48,2
29	BRUTTOANLAGEINVESTITIONEN	10,0	9,6	8,5	7,8	7,9	9,1	10,3	10,3
30	IN % DER BRUTTOWERTSCHOEPFUNG	14,8	17,1	18,3	16,9	16,0	15,9	15,4	15,5
31	ABSCHREIBUNGEN	-1,2	-0,6	-1,7	-1,8	-1,4	-1,7	-0,1	-0,6
32	PRODUKTIONSSTEUERN ABZUEGLICH SUBVENTIONEN	86,5	88,5	93,5	97,9	98,4	95,7	90,7	91,1
33	NETTOWERTSCHOEPFUNG	19,9	19,4	18,1	17,1	17,4	20,7	22,6	19,9
34	BRUTTOANLAGEINVESTITIONEN								
35	IN % DER NETTOWERTSCHOEPFUNG	88,5	96,9	96,1	86,9	84,8	86,7	85,3	78,8
36	EINKOMMEN AUS UNSELBSTAENDIGER ARBEIT (LOHNQUOTE)	11,5	3,1	3,9	13,1	15,2	13,3	14,7	21,2
37	UNTERNEHMERTAEITIGKEIT UND VERMOEGEN								
38	IN % DES KAPITALSTOCKS	6,6	5,6	4,9	5,0	5,4	6,4	7,2	6,3
39	BRUTTOANLAGEINVESTITIONEN (IN PR. V. 1980)	5,3	4,5	3,8	3,8	4,2	5,2	5,7	4,9
40	AUSRUESTUNGEN	1,3	1,2	1,1	1,2	1,1	1,2	1,5	1,3
41	BAUTEN								
42	KAPITALKOEFFIZIENT (VERHAELTNIS KAPITALSTOCK ZU BRUTTOWERTSCHOEPFUNG IN PREISEN VON 1980)	3,0	3,3	3,5	3,1	3,3	3,3	3,4	3,8
ANGABEN JE ERWERBSTAETIGEN (1000 DM)									
43	BRUTTOANLAGEINVESTITIONEN	9,6	8,8	8,3	9,1	10,3	12,9	15,7	15,0
44	IN JEWILIGEN PREISEN	11,4	10,1	9,2	9,6	10,3	12,3	14,2	13,1
45	IN PREISEN VON 1980	173,6	179,9	168,1	193,1	192,8	192,4	198,2	209,5
46	KAPITALSTOCK (KAPITALINTENSITAET)								
47	ANGABEN JE BESCHAEFT. ARBEITNEHMER (1000 DM)								
48	EINKOMMEN AUS UNSELBSTAENDIGER ARBEIT	37,2	38,8	41,1	45,3	49,5	51,6	53,8	54,3
1970 = 100									
49	BRUTTOWERTSCHOEPFUNG								
50	IN JEWILIGEN PREISEN	148	136	132	150	169	180	201	212
51	IN PREISEN VON 1980	73	67	63	72	70	69	69	64
52	BRUTTOWERTSCHOEPFUNG IN PREISEN VON 1980 JE ERWERBSTAETIGEN (ARBEITSPRODUKTIVITAET)	70	85	83	96	92	90	90	86
53	NETTOWERTSCHOEPFUNG JE ERWERBSTAETIGEN	186	177	189	231	258	263	279	305
54	LOHNKOSTEN JE PRODUKTEINHEIT	202	225	243	231	263	283	294	311
55	BRUTTOANLAGEINVESTITIONEN IN PREISEN VON 1980 ZU KAPITALSTOCK (KAPITALPRODUKTIVITAET)	72	65	61	69	66	65	63	57
ANTEIL AN DER SUMME ALLER WIRTSCHAFTSBEREICHE (IN %)									
56	PRODUKTIONSWERT	0,8	0,7	0,7	0,8	0,8	0,8	0,9	0,8
57	BRUTTOWERTSCHOEPFUNG	1,1	1,0	0,9	0,9	1,0	1,0	1,1	1,1
58	NETTOWERTSCHOEPFUNG	1,2	1,0	1,0	1,1	1,1	1,1	1,2	1,2
ENTSTANDENE BRUTTOEINKOMMEN AUS									
59	UNSELBSTAENDIGER ARBEIT	1,5	1,4	1,4	1,4	1,4	1,4	1,4	1,4
60	DAR.: BRUTTOLOHN- UND -GHALTSUMME	1,4	1,3	1,3	1,2	1,3	1,3	1,3	1,3
61	UNTERNEHMERTAEITIGKEIT UND VERMOEGEN	0,4	0,1	0,1	0,4	0,6	0,6	0,6	0,8
62	BRUTTOANLAGEINVESTITIONEN	1,1	0,9	0,7	0,7	0,7	0,9	1,1	1,0
63	AUSRUESTUNGEN	2,2	1,8	1,4	1,3	1,5	1,9	2,3	2,0
64	BAUTEN	0,3	0,3	0,2	0,3	0,2	0,3	0,4	0,3
BRUTTOANLAGEVERMOEGEN IN PREISEN VON 1980									
65	AM JAHRESANFANG	0,8	0,8	0,8	0,8	0,7	0,7	0,7	0,7
66	AUSRUESTUNGEN	2,1	2,1	2,1	2,0	1,9	1,9	1,9	1,9
67	BAUTEN	0,4	0,4	0,4	0,4	0,4	0,4	0,4	0,4
68	ERWERBSTAETIGE IM INLAND	1,0	1,0	0,9	0,9	0,9	0,9	0,9	0,9

1) VORLAEUFIGES ERGEBNIS.

FACHSERIE 18, REIHE S.9

## BERGBAU

LFZ. NR.	GEGENSTAND DER NACHWEISUNG	1984 1)	1985 1)	1986 1)	1987	1988	1989	1990	1991
IN JEWEILIGEN PREISEN (MILL. DM)									
1	PRODUKTIONSWERT .....	34890	...	...					
2	VORLEISTUNGEN .....	17340	...	...					
3	BRUTTOWERTSCHOEPFUNG .....	17550	...	...					
4	ABSCHREIBUNGEN .....	2810	...	...					
5	PRODUKTIONSSTEUERN ABZUEGLICH SUBVENTIONEN ..	1860	...	...					
6	NETTOWERTSCHOEPFUNG .....	16600	...	...					
ENTSTANDENE BRUTTOEINKOMMEN AUS									
7	UNSELBSTAENDIGER ARBEIT .....	12700	...	...					
8	DAR. BRUTTOLOHN- UND -GEHALTSUMME .....	9350	...	...					
9	UNTERNEHMERTAETIGKEIT UND VERMOEGEN .....	3900	...	...					
10	BRUTTOANLAGEINVESTITIONEN .....	2710	...	...					
11	AUSRUESTUNGEN .....	2240	...	...					
12	BAUTEN .....	470	...	...					
13	NETTOANLAGEINVESTITIONEN .....	-100	...	...					
14	NETTOANLAGEVERMOEGEN ZU WIEDERBESCHAFFUNGS- PREISEN AM JAHRESANFANG .....	29880	30570	...					
15	AUSRUESTUNGEN .....	17870	18440	...					
16	BAUTEN .....	12010	12130	...					
IN PREISEN VON 1980 (MILL. DM)									
17	BRUTTOWERTSCHOEPFUNG .....	12300	...	...					
18	BRUTTOANLAGEINVESTITIONEN .....	3300	...	...					
19	AUSRUESTUNGEN .....	1860	...	...					
20	BAUTEN .....	440	...	...					
21	BRUTTOANLAGEVERMOEGEN AM JAHRESANFANG .....	48690	48970	...					
22	AUSRUESTUNGEN .....	26430	26590	...					
23	BAUTEN .....	20260	20380	...					
24	KAPITALSTOCK .....	48830	...	...					
ERWERBSTAETIGKEIT (DURCHSCHNITT IN 1000)									
25	ERWERBSTAETIGE IM INLAND .....	220	...	...					
26	SELBSTAENDIGE UND MITHELLENDE FAMILIEN- ANGEHOERIGE .....	..	...	...					
27	BESCHAEFFTE ARBEITNEHMER .....	220	...	...					
KENNZIFFERN									
28	IN % DES PRODUKTIONSWERTES VORLEISTUNGEN (VORLEISTUNGSQUOTE) .....	49,7	...	...					
29	BRUTTOANLAGEINVESTITIONEN .....	7,6	...	...					
IN % DER BRUTTOWERTSCHOEPFUNG									
30	ABSCHREIBUNGEN .....	16,0	...	...					
31	PRODUKTIONSSTEUERN ABZUEGLICH SUBVENTIONEN	-10,6	...	...					
32	NETTOWERTSCHOEPFUNG .....	94,6	...	...					
33	BRUTTOANLAGEINVESTITIONEN .....	15,4	...	...					
IN % DER NETTOWERTSCHOEPFUNG									
34	EINKOMMEN AUS UNSELBSTAENDIGER ARBEIT (LOHNQUOTE) .....	76,5	...	...					
35	UNTERNEHMERTAETIGKEIT UND VERMOEGEN .....	23,5	...	...					
IN % DES KAPITALSTOCKS									
36	BRUTTOANLAGEINVESTITIONEN (IN PR. V. 1980)	4,7	...	...					
37	AUSRUESTUNGEN .....	3,8	...	...					
38	BAUTEN .....	0,9	...	...					
39	KAPITALKOEFFIZIENT (VERHAELTNIS KAPITALSTOCK ZU BRUTTOWERTSCHOEPFUNG IN PREISEN VON 1980)	4,0	...	...					
ANGABEN JE ERWERBSTAETIGEN (1000 DM)									
BRUTTOANLAGEINVESTITIONEN									
40	IN JEWEILIGEN PREISEN .....	12,3	...	...					
41	IN PREISEN VON 1980 .....	10,5	...	...					
42	KAPITALSTOCK (KAPITALINTENSITAET) .....	222,0	...	...					
ANGABEN JE BESCHAEFFT. ARBEITNEHMER (1000 DM)									
43	EINKOMMEN AUS UNSELBSTAENDIGER ARBEIT .....	57,7	...	...					
1970 = 100									
BRUTTOWERTSCHOEPFUNG									
44	IN JEWEILIGEN PREISEN .....	214	...	...					
45	IN PREISEN VON 1980 .....	62	...	...					
46	BRUTTOWERTSCHOEPFUNG IN PREISEN VON 1980 JE ERWERBSTAETIGEN (ARBEITSPRODUKTIVITAET) ..	87	...	...					
47	NETTOWERTSCHOEPFUNG JE ERWERBSTAETIGEN .....	334	...	...					
48	LOHNKOSTEN JE PRODUKTEINHEIT .....	326	...	...					
49	BRUTTOWERTSCHOEPFUNG IN PREISEN VON 1980 ZU KAPITALSTOCK (KAPITALPRODUKTIVITAET) .....	54	...	...					
ANTEIL AN DER SUMME ALLER WIRTSCHAFTSBEREICHE (IN %)									
50	PRODUKTIONSWERT .....	0,8	...	...					
51	BRUTTOWERTSCHOEPFUNG .....	1,0	...	...					
52	NETTOWERTSCHOEPFUNG .....	1,2	...	...					
ENTSTANDENE BRUTTOEINKOMMEN AUS									
53	UNSELBSTAENDIGER ARBEIT .....	1,3	...	...					
54	DAR. BRUTTOLOHN- UND -GEHALTSUMME .....	1,2	...	...					
55	UNTERNEHMERTAETIGKEIT UND VERMOEGEN .....	0,8	...	...					
56	BRUTTOANLAGEINVESTITIONEN .....	0,8	...	...					
57	AUSRUESTUNGEN .....	1,6	...	...					
58	BAUTEN .....	0,2	...	...					
BRUTTOANLAGEVERMOEGEN IN PREISEN VON 1980									
59	AM JAHRESANFANG .....	0,7	0,7	...					
60	AUSRUESTUNGEN .....	1,9	1,9	...					
61	BAUTEN .....	0,4	0,4	...					
62	ERWERBSTAETIGE IM INLAND .....	0,9	...	...					

1) VOPLAEUFIGES ERGEBNIS.

FACHSERIE 18, REIHE S.9

## **Kohlenbergbau**

### Bruttowertschöpfung in Preisen von 1980

1960 = 100

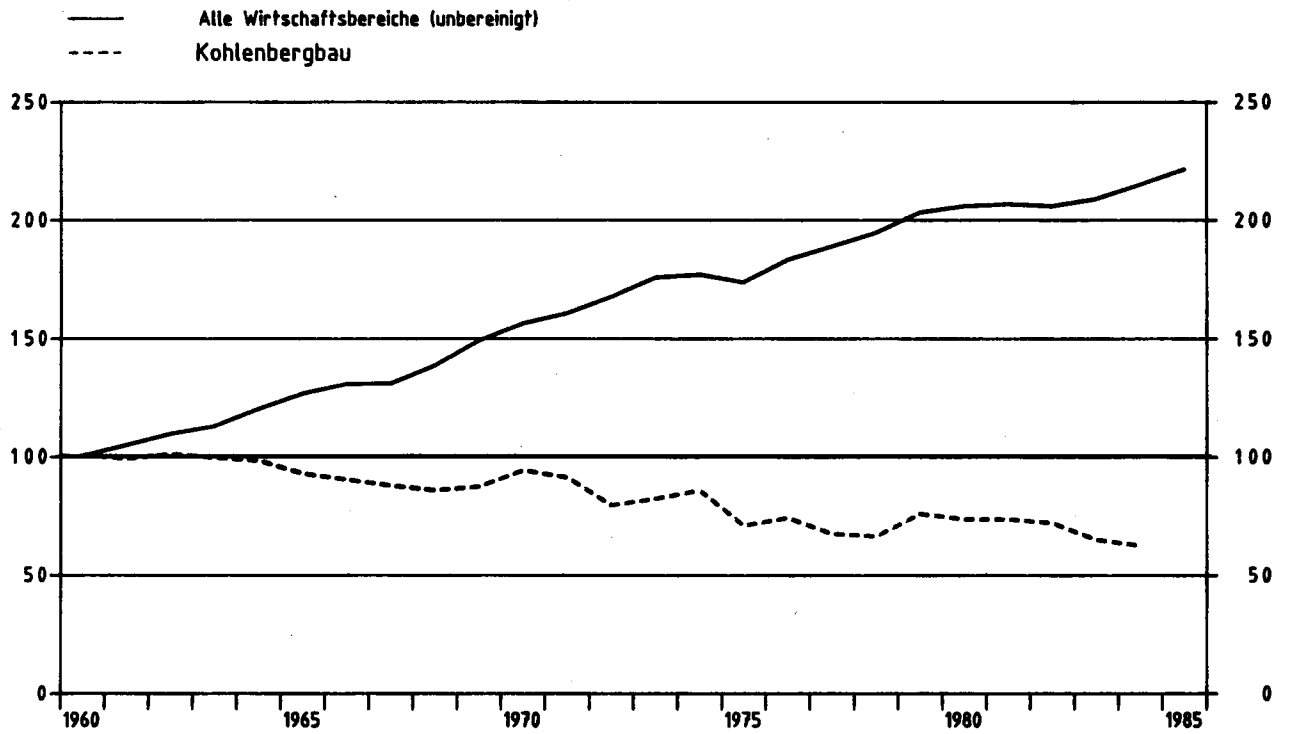

### Kohlenbergbau

Anteile an der Summe aller Wirtschaftsbereiche

- Bruttowertschöpfung in Preisen von 1980
- Erwerbstätige im Inland
- Kapitalstock (ohne Wohnungsbau und öff. Tiefbau)

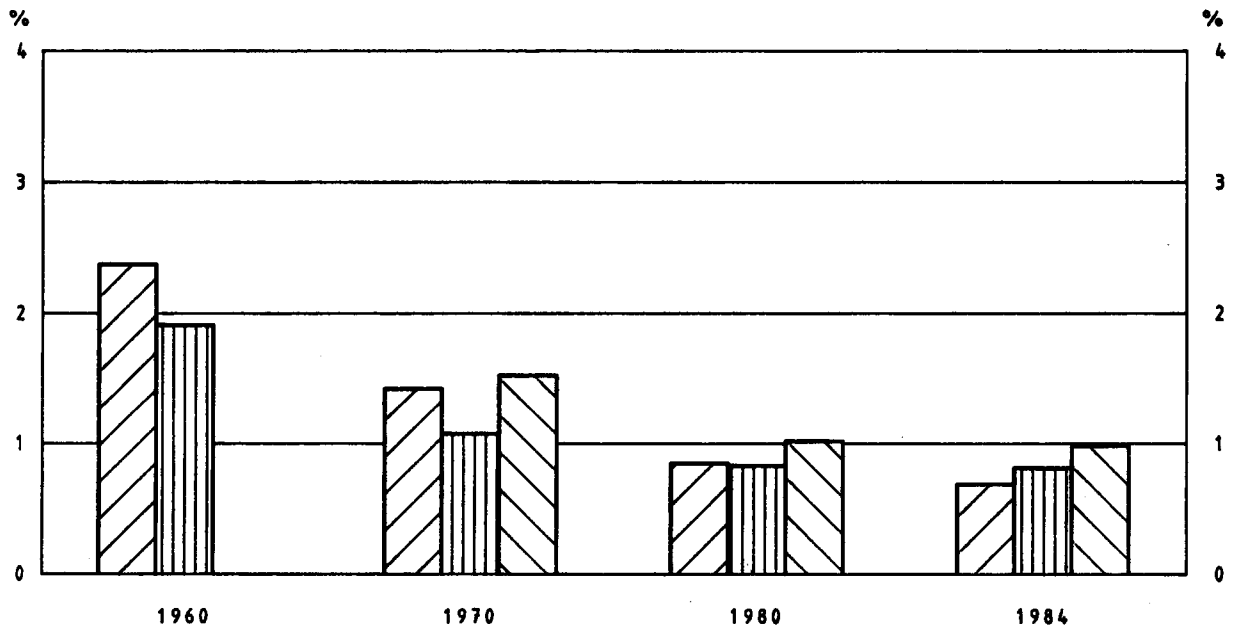

KOHLBERGBAU

LFD. NR.	GEGENSTAND DER NACHWEISUNG	1960	1961	1962	1963	1964	1965	1966	1967
IN JEWEILIGEN PREISEN (MILL. DM)									
1	PRODUKTIONSWERT	10470	10380	10730	10860	11020	10900	10490	10140
2	VORLEISTUNGEN	3610	3700	3820	3870	4030	4080	4050	4080
3	BRUTTOWERTSCHOEPFUNG	6860	6680	6910	6990	6990	6820	6440	6060
4	ABSCHREIBUNGEN	.	.	.	.	.	.	.	.
5	PRODUKTIONSSTEUERN ABZUEGLICH SUBVENTIONEN	.	.	.	.	.	.	.	.
6	NETTOWERTSCHOEPFUNG	.	.	.	.	.	.	.	.
ENTSTANDENE BRUTTOEINKOMMEN AUS UNSELBSTAENDIGER ARBEIT									
7	DAR.: BRUTTOLOHN- UND -GHALTSUMME	4760	4960	5090	5060	4910	5330	5150	4650
8	UNTERNEHMERTAETIGKEIT UND VERMOEGEN	3610	3770	3880	3850	3930	4280	4130	3690
9		.	.	.	.	.	.	.	.
BRUTTOANLAGEINVESTITIONEN									
10	AUSRUESTUNGEN	1100	1080	1030	940	990	990	790	830
11	BAUTEN	770	760	770	690	720	710	610	650
12		330	290	260	250	270	280	180	180
13	NETTOANLAGEINVESTITIONEN	.	.	.	.	.	.	.	.
NETTOANLAGEVERMOEGEN ZU WIEDERBESCHAFFUNGS- PREISEN AM JAHRESANFANG									
14	AUSRUESTUNGEN	.	.	.	.	.	.	.	.
15	BAUTEN	.	.	.	.	.	.	.	.
16		.	.	.	.	.	.	.	.
IN PREISEN VON 1980 (MILL. DM)									
17	BRUTTOWERTSCHOEPFUNG	16400	16180	16510	16230	16030	15130	14750	14300
18	BRUTTOANLAGEINVESTITIONEN	2600	2350	2190	1970	2010	1960	1530	1600
19	AUSRUESTUNGEN	1790	1680	1630	1480	1470	1410	1180	1240
20	BAUTEN	810	670	560	520	540	550	350	360
21	BRUTTOANLAGEVERMOEGEN AM JAHRESANFANG	.	.	.	.	.	.	.	.
22	AUSRUESTUNGEN	.	.	.	.	.	.	.	.
23	BAUTEN	.	.	.	.	.	.	.	.
24	KAPITALSTOCK	.	.	.	.	.	.	.	.
ERWERBSTAETIGKEIT (DURCHSCHNITT IN 1000)									
25	ERWERBSTAETIGE IM INLAND	497	471	443	408	394	380	362	317
26	SELBSTAENDIGE UND MITHELLENDE FAMILIEN- ANGEOERIGTE	.	.	.	.	.	.	.	.
27	BESCHAEFTIGTE ARBEITNEHMER	497	471	443	408	394	380	362	317
KENNZIFFERN									
28	IN % DES PRODUKTIONSWERTES								
29	VORLEISTUNGEN (VORLEISTUNGSQUOTE)	34,5	35,6	35,6	35,6	36,6	37,4	38,6	40,2
30	BRUTTOANLAGEINVESTITIONEN	10,5	10,1	9,6	8,7	9,0	9,1	7,8	8,2
IN % DER BRUTTOWERTSCHOEPFUNG									
31	ABSCHREIBUNGEN	.	.	.	.	.	.	.	.
32	PRODUKTIONSSTEUERN ABZUEGLICH SUBVENTIONEN	.	.	.	.	.	.	.	.
33	NETTOWERTSCHOEPFUNG	16,0	15,7	14,9	13,4	14,2	14,5	12,3	13,7
34	BRUTTOANLAGEINVESTITIONEN	.	.	.	.	.	.	.	.
IN % DER NETTOWERTSCHOEPFUNG									
35	EINKOMMEN AUS UNSELBSTAENDIGER ARBEIT (LOHNQUOTE)	.	.	.	.	.	.	.	.
36	UNTERNEHMERTAETIGKEIT UND VERMOEGEN	.	.	.	.	.	.	.	.
IN % DES KAPITALSTOCKS									
37	BRUTTOANLAGEINVESTITIONEN (IN PR. V. 1980)	.	.	.	.	.	.	.	.
38	AUSRUESTUNGEN	.	.	.	.	.	.	.	.
39	BAUTEN	.	.	.	.	.	.	.	.
40	KAPITALKOEFFIZIENT (VERHAELTNIS KAPITALSTOCK ZU BRUTTOWERTSCHOEPFUNG IN PREISEN VON 1980)	.	.	.	.	.	.	.	.
ANGABEN JE ERWERBSTAETIGEN (1000 DM)									
41	BRUTTOANLAGEINVESTITIONEN	2,2	2,2	2,3	2,3	2,5	2,6	2,2	2,6
42	IN JEWEILIGEN PREISEN	5,2	5,0	4,9	4,8	5,1	5,2	4,2	5,0
43	IN PREISEN VON 1980	.	.	.	.	.	.	.	.
44	KAPITALSTOCK (KAPITALINTENSITAET)	.	.	.	.	.	.	.	.
ANGABEN JE BESCHAFFT. ARBEITNEHMER (1000 DM)									
45	EINKOMMEN AUS UNSELBSTAENDIGER ARBEIT	9,6	10,5	11,5	12,4	12,5	14,0	14,2	14,7
1970 = 100									
46	BRUTTOWERTSCHOEPFUNG	97	95	98	99	99	97	91	86
47	IN JEWEILIGEN PREISEN	107	105	107	106	104	98	96	93
48	IN PREISEN VON 1980	.	.	.	.	.	.	.	.
49	BRUTTOWERTSCHOEPFUNG IN PREISEN VON 1980 JE ERWERBSTAETIGEN (ARBEITSPRODUKTIVITAET)	61	63	69	73	75	74	75	83
50	NETTOWERTSCHOEPFUNG JE ERWERBSTAETIGEN	77	82	82	83	82	94	93	87
51	LOHNKOSTEN JE PRODUKTEINHEIT	.	.	.	.	.	.	.	.
52	BRUTTOWERTSCHOEPFUNG IN PREISEN VON 1980 ZU KAPITALSTOCK (KAPITALPRODUKTIVITAET)	.	.	.	.	.	.	.	.
ANTEIL AN DER SUMME ALLER WIRTSCHAFTSBEREICHE (IN %)									
53	PRODUKTIONSWERT	1,3	1,2	1,1	1,1	1,0	0,9	0,8	0,8
54	BRUTTOWERTSCHOEPFUNG	2,3	2,0	1,9	1,8	1,7	1,5	1,3	1,2
55	NETTOWERTSCHOEPFUNG	.	.	.	.	.	.	.	.
ENTSTANDENE BRUTTOEINKOMMEN AUS UNSELBSTAENDIGER ARBEIT									
56	DAR.: BRUTTOLOHN- UND -GHALTSUMME	3,3	3,1	2,8	2,6	2,3	2,3	2,1	1,9
57	UNTERNEHMERTAETIGKEIT UND VERMOEGEN	2,9	2,7	2,5	2,3	2,2	2,1	1,9	1,7
58		.	.	.	.	.	.	.	.
BRUTTOANLAGEINVESTITIONEN									
59	AUSRUESTUNGEN	1,5	1,2	1,1	1,0	0,9	0,8	0,6	0,7
60	BAUTEN	2,7	2,4	2,1	1,9	1,8	1,6	1,3	1,5
61		0,7	0,6	0,4	0,4	0,4	0,4	0,2	0,2
BRUTTOANLAGEVERMOEGEN IN PREISEN VON 1980									
62	AM JAHRESANFANG	.	.	.	.	.	.	.	.
63	AUSRUESTUNGEN	.	.	.	.	.	.	.	.
64	BAUTEN	.	.	.	.	.	.	.	.
65		.	.	.	.	.	.	.	.
66	ERWERBSTAETIGE IM INLAND	1,9	1,8	1,7	1,5	1,5	1,4	1,4	1,2

1) VORLAEUFIGES ERGEBNIS.

FACHSERIE 18, REIHE 5.9

KOHLBERGBAU

LFZ. NR.	GEGENSTAND DER NACHWISUNG	1968	1969	1970	1971	1972	1973	1974	1975
IN JEWEILIGEN PREISEN (MILL. DM)									
1	PRODUKTIONSWERT	9560	9690	12670	14040	12890	13950	17890	19120
2	VORLEISTUNGEN	3960	4110	5630	6410	5980	6400	8580	9800
3	BRUTTOWERTSCHOEPFUNG	5600	5580	7040	7630	6910	7550	9310	9320
4	ABSCHREIBUNGEN	.	.	950	990	1070	1130	1210	1320
5	PRODUKTIONSSTEUERN ABZUEGLICH SUBVENTIONEN	.	.	-150	-80	-200	-470	-310	-260
6	NETTOWERTSCHOEPFUNG	.	.	6240	6720	6040	6890	8410	8760
ENTSTANDENE BRUTTOEINKOMMEN AUS									
7	UNSELBSTAENDIGER ARBEIT	4390	4640	5780	6280	6100	6410	7450	8340
8	DAR. BRUTTOLOHN- UND GELTSSUMME	3530	3710	4680	5050	4870	5100	5920	6530
9	UNTERNEHMERTAEIGKEIT UND VERMOEGEN	.	.	460	440	-60	480	960	-80
10	BRUTTOANLAGEINVESTITIONEN	770	500	750	1260	1030	920	980	1580
11	AUSRUESTUNGEN	650	420	600	1040	870	800	870	1410
12	BAUTEN	120	80	150	220	160	120	110	170
13	NETTOANLAGEINVESTITIONEN	.	.	-200	270	-40	-210	-230	260
14	NETTOANLAGEVERMOEGEN ZU WIEDERBESCHAFFUNGS- PREISEN AM JAHRESANFANG	.	.	9690	10350	11110	11620	12310	13240
15	AUSRUESTUNGEN	.	.	5040	5250	5690	6090	6560	7350
16	BAUTEN	.	.	4650	5100	5420	5530	5750	5890
IN PREISEN VON 1980 (MILL. DM)									
17	BRUTTOWERTSCHOEPFUNG	14000	14240	15380	14880	12960	13410	14000	11660
18	BRUTTOANLAGEINVESTITIONEN	1530	960	1340	2100	1630	1360	1320	1950
19	AUSRUESTUNGEN	1280	810	1090	1760	1390	1190	1180	1730
20	BAUTEN	250	150	250	340	240	170	140	220
21	BRUTTOANLAGEVERMOEGEN AM JAHRESANFANG	.	.	34050	33460	35720	33580	33220	32870
22	AUSRUESTUNGEN	.	.	20280	19780	20000	19910	19650	19410
23	BAUTEN	.	.	13770	13680	13720	13670	13570	13460
24	KAPITALSTOCK	.	.	33755	33590	33650	33400	33045	33025
ERWERBSTAETIGKEIT (DURCHSCHNITT IN 1000)									
25	ERWERBSTAETIGE IM INLAND	284	275	284	282	257	237	235	238
26	SELBSTAENDIGE UND MITHELFEDE FAMILIEN- ANGEHÖRIGE	.	.	.	.	.	.	.	.
27	BESCHAEFFTIGTE ARBEITNEHMER	284	275	284	282	257	237	235	238
KENNZIFFERN									
28	IN % DES PRODUKTIONSWERTES VORLEISTUNGEN (VORLEISTUNGSQUOTE)	41.4	42.4	44.4	45.7	46.4	45.9	48.0	51.3
29	BRUTTOANLAGEINVESTITIONEN	8.1	5.2	5.9	5.0	8.0	6.6	5.5	2.3
30	IN % DER BRUTTOWERTSCHOEPFUNG	.	.	13.5	13.0	15.5	15.0	13.0	14.2
31	ABSCHREIBUNGEN	.	.	-2.1	-1.0	-2.9	-2.2	-3.3	-2.8
32	PRODUKTIONSSTEUERN ABZUEGLICH SUBVENTIONEN	.	.	88.6	88.1	87.4	91.3	90.3	88.6
33	NETTOWERTSCHOEPFUNG	13.7	9.0	10.7	16.5	14.9	12.2	10.5	17.0
34	IN % DER NETTOWERTSCHOEPFUNG	.	.	92.6	93.5	101.0	93.0	88.6	101.0
35	EINKOMMEN AUS UNSELBSTAENDIGER ARBEIT (LOHNQUOTE) UNTERNEHMERTAEIGKEIT UND VERMOEGEN	.	.	7.4	6.5	-1.0	7.0	11.4	-1.0
36	IN % DES KAPITALSTOCKS	.	.	4.0	6.3	4.8	4.1	4.0	5.8
37	BRUTTOANLAGEINVESTITIONEN (IN PR. V. 1980)	.	.	3.2	5.2	4.1	3.6	3.6	5.2
38	AUSRUESTUNGEN BAUTEN	.	.	0.7	1.0	0.7	0.5	0.4	0.7
39	KAPITALKOEFFIZIENT (VERHAELTNIS KAPITALSTOCK ZU BRUTTOWERTSCHOEPFUNG IN PREISEN VON 1980)	.	.	2.2	2.3	2.6	2.5	2.4	2.9
ANGABEN JE ERWERBSTAETIGEN (1000 DM)									
40	BRUTTOANLAGEINVESTITIONEN	2.7	1.8	2.6	4.5	4.0	3.9	4.2	6.6
41	IN JEWEILIGEN PREISEN	5.4	3.5	4.7	7.4	6.3	5.7	5.6	8.2
42	IN PREISEN VON 1980	.	.	118.9	119.1	130.9	140.9	140.6	138.8
43	KAPITALSTOCK (KAPITALINTENSITAET)	15.5	16.9	20.4	22.3	23.7	27.0	31.7	35.0
ANGABEN JE BESCHAEFFT. ARBEITNEHMER (1000 DM)									
44	EINKOMMEN AUS UNSELBSTAENDIGER ARBEIT	80	79	100	108	98	107	132	132
45	BRUTTOWERTSCHOEPFUNG IN JEWEILIGEN PREISEN	91	93	100	97	84	87	91	75
46	BRUTTOWERTSCHOEPFUNG IN PREISEN VON 1980	.	.	100	97	92	104	110	90
47	ERWERBSTAETIGEN (ARBEITSPRODUKTIVITAET)	91	96	100	97	92	104	110	90
48	NETTOWERTSCHOEPFUNG JE ERWERBSTAETIGEN	.	.	100	108	107	132	163	158
49	LOHNKOSTEN JE PRODUKTEINHEIT	83	87	100	112	125	127	142	182
50	BRUTTOWERTSCHOEPFUNG IN PREISEN VON 1980 ZU KAPITALSTOCK (KAPITALPRODUKTIVITAET)	.	.	100	97	85	88	93	77
ANTEIL AN DER SUMME ALLER WIRTSCHAFTSBEREICHE (IN %)									
50	PRODUKTIONSWERT	0.7	0.6	0.7	0.8	0.6	0.6	0.7	0.7
51	BRUTTOWERTSCHOEPFUNG	1.1	1.0	1.1	1.1	0.9	0.9	1.0	0.9
52	NETTOWERTSCHOEPFUNG	.	.	1.1	1.1	0.9	0.9	1.0	1.0
ENTSTANDENE BRUTTOEINKOMMEN AUS									
53	UNSELBSTAENDIGER ARBEIT	1.6	1.5	1.6	1.5	1.4	1.3	1.3	1.4
54	DAR. BRUTTOLOHN- UND GELTSSUMME	1.5	1.4	1.5	1.5	1.3	1.2	1.3	1.3
55	UNTERNEHMERTAEIGKEIT UND VERMOEGEN	.	.	0.2	0.2	-0.0	0.2	0.4	-0.0
56	BRUTTOANLAGEINVESTITIONEN	0.6	0.4	0.4	0.6	0.5	0.4	0.5	0.7
57	AUSRUESTUNGEN	1.5	0.8	0.9	1.4	1.2	1.0	1.2	1.7
58	BAUTEN	0.2	0.1	0.1	0.2	0.1	0.1	0.1	0.1
BRUTTOANLAGEVERMOEGEN IN PREISEN VON 1980									
59	AM JAHRESANFANG	.	.	0.8	0.8	0.8	0.7	0.7	0.6
60	AUSRUESTUNGEN	.	.	2.3	2.1	2.0	1.9	1.8	1.7
61	BAUTEN	.	.	0.4	0.4	0.4	0.4	0.4	0.3
62	ERWERBSTAETIGE IM INLAND	1.1	1.0	1.1	1.1	1.0	0.9	0.9	0.9

1) VORLAEUFIGES ERGEBNIS.

FACHSERIE 18. REIHE S.9



KOHLBERGBAU

LFD. NR.	GEGENSTAND DER NACHWEISUNG	1976	1977	1978	1979	1980	1981	1982	1983
IN JEWEILIGEN PREISEN (MILL. DM)									
1	PRODUKTIONSWERT	21190	19410	20160	23840	27130	29660	32010	29390
2	VORLEISTUNGEN	10720	10130	10770	13040	15140	17060	18140	14810
3	BRUTTOWERTSCHOEPFUNG	10470	9280	9390	10800	11990	12600	13870	14580
4	ABSCHREIBUNGEN	1410	1490	1550	1630	1740	1850	1990	2130
5	PRODUKTIONSSTEUERN ABZUEGLICH SUBVENTIONEN	-270	-680	-1330	-1880	-2050	-1800	-1040	-1200
6	NETTOWERTSCHOEPFUNG	9330	8470	9170	11050	12300	12550	12920	13650
7	ENTSTANDENE BRUTTOEINKOMMEN AUS UNSELBSTAENDIGER ARBEIT	8640	8850	8980	9780	10810	11460	11920	11670
8	DAR.: BRUTTOLOHN- UND -GELHALTSUMME	6700	6890	6890	7300	8060	8780	9090	8820
9	UNTERNEHMERTAETIGKEIT UND VERMOEGEN	690	-380	190	1270	1490	1090	1000	1980
10	BRUTTOANLAGEINVESTITIONEN	1980	1730	1520	1610	1830	2390	2960	2870
11	AUSRUESTUNGEN	1750	1510	1310	1360	1550	2060	2500	2400
12	BAUTEN	230	220	210	250	280	330	460	470
13	NETTOANLAGEINVESTITIONEN	570	240	-30	-20	90	540	970	740
14	NETTOANLAGEVERMOEGEN ZU WIEDERBESCHAFFUNGS- PREISEN AM JAHRESANFANG	14140	15190	15860	16530	17570	18630	20070	21520
15	AUSRUESTUNGEN	8270	9170	9700	10030	10510	11120	12330	13610
16	BAUTEN	5870	6020	6160	6500	7060	7510	7740	7910
IN PREISEN VON 1980 (MILL. DM)									
17	BRUTTOWERTSCHOEPFUNG	12080	10980	10750	12370	11990	11980	11730	10570
18	BRUTTOANLAGEINVESTITIONEN	2320	1970	1690	1700	1830	2270	2670	2500
19	AUSRUESTUNGEN	2030	1700	1440	1430	1550	1950	2230	2050
20	BAUTEN	290	270	250	270	280	320	440	450
21	BRUTTOANLAGEVERMOEGEN AM JAHRESANFANG	33180	33870	34230	34320	34420	34660	35360	36480
22	AUSRUESTUNGEN	19740	20370	20680	20740	20790	20970	21580	22490
23	BAUTEN	13440	13500	13550	13580	13630	13690	13780	13990
24	KAPITALSTOCK	33525	34050	34275	34370	34540	35010	35920	36940
ERWERBSTAETIGKEIT (DURCHSCHNITT IN 1000)									
25	ERWERBSTAETIGE IM INLAND	232	228	219	215	217	221	220	214
26	SELBSTAENDIGE UND MITHELLENDE FAMILIEN- ANGEOERDIGE	232	228	219	215	217	221	220	214
27	BESCHAEFFTIGTE ARBEITNEHMER	232	228	219	215	217	221	220	214
KENNZIFFERN									
28	IN % DES PRODUKTIONSWERTES (VORLEISTUNGSQUOTE)	50.6	52.2	53.4	54.7	55.8	57.5	56.7	50.4
29	BRUTTOANLAGEINVESTITIONEN	9.3	8.9	7.5	6.8	6.7	8.1	9.2	9.6
30	IN % DER BRUTTOWERTSCHOEPFUNG	13.5	16.1	16.5	15.1	14.5	14.7	14.3	14.6
31	ABSCHREIBUNGEN	-2.6	-7.3	-14.2	-17.4	-17.1	-14.3	-7.5	-8.2
32	PRODUKTIONSSTEUERN ABZUEGLICH SUBVENTIONEN	85.1	91.3	97.7	102.3	102.6	99.6	93.2	93.6
33	NETTOWERTSCHOEPFUNG	18.9	18.6	16.2	14.9	15.3	19.0	21.3	19.7
34	IN % DER NETTOWERTSCHOEPFUNG	92.6	104.5	97.9	88.5	87.9	91.3	92.3	85.5
35	EINKOMMEN AUS UNSELBSTAENDIGER ARBEIT (LOHNQUOTE)	7.4	-4.5	2.1	11.5	12.1	8.7	7.7	14.5
36	IN % DER NETTOWERTSCHOEPFUNG	6.9	5.8	4.9	4.9	5.3	6.5	7.4	6.8
37	BRUTTOANLAGEINVESTITIONEN (IN PR. V. 1980)	6.1	5.0	4.2	4.2	4.5	5.6	6.2	5.5
38	AUSRUESTUNGEN	0.9	0.8	0.7	0.8	0.8	0.9	1.2	1.2
39	BAUTEN	0.9	0.8	0.7	0.8	0.8	0.9	1.2	1.2
39	KAPITALKOEFFIZIENT (VERHAELTNIS KAPITALSTOCK ZU BRUTTOWERTSCHOEPFUNG IN PREISEN VON 1980)	2.8	3.1	3.2	2.8	2.9	2.9	3.1	3.5
ANGABEN JE ERWERBSTAETIGEN (1000 DM)									
40	BRUTTOANLAGEINVESTITIONEN	8.5	7.6	6.9	7.5	8.4	10.8	13.5	13.4
41	IN JEWEILIGEN PREISEN	10.0	8.6	7.7	7.9	8.4	10.3	12.1	11.7
42	IN PREISEN VON 1980	144.5	149.3	156.5	159.9	159.2	158.4	163.3	172.6
42	KAPITALSTOCK (KAPITALINTENSITAET)	144.5	149.3	156.5	159.9	159.2	158.4	163.3	172.6
ANGABEN JE BESCHAEFFT. ARBEITNEHMER (1000 DM)									
43	EINKOMMEN AUS UNSELBSTAENDIGER ARBEIT	37.2	38.8	41.0	45.5	49.8	51.9	54.2	54.5
1970 = 100									
44	BRUTTOWERTSCHOEPFUNG	149	132	133	153	170	179	197	207
45	IN JEWEILIGEN PREISEN	79	71	70	80	78	78	76	69
46	IN PREISEN VON 1980	79	71	70	80	78	78	76	69
46	BRUTTOWERTSCHOEPFUNG IN PREISEN VON 1980 JE ERWERBSTAETIGEN (ARBEITSPRODUKTIVITAET)	96	89	91	106	102	100	98	91
47	NETTOWERTSCHOEPFUNG JE ERWERBSTAETIGEN	183	169	191	234	258	258	267	290
48	LOHNKOSTEN JE PRODUKTEINHEIT	190	214	221	210	240	255	270	294
49	BRUTTOWERTSCHOEPFUNG IN PREISEN VON 1980 ZU KAPITALSTOCK (KAPITALPRODUKTIVITAET)	79	71	69	79	76	75	72	63
ANTEIL AN DER SUMME ALLER WIRTSCHAFTSBEREICHE (IN %)									
50	PRODUKTIONSWERT	0.7	0.6	0.6	0.7	0.7	0.7	0.8	0.7
51	BRUTTOWERTSCHOEPFUNG	1.0	0.8	0.8	0.8	0.8	0.8	0.9	0.9
52	NETTOWERTSCHOEPFUNG	1.0	0.9	0.9	1.0	1.0	1.0	1.0	1.0
53	ENTSTANDENE BRUTTOEINKOMMEN AUS UNSELBSTAENDIGER ARBEIT	1.4	1.3	1.2	1.3	1.3	1.3	1.3	1.3
54	DAR.: BRUTTOLOHN- UND -GELHALTSUMME	1.3	1.2	1.2	1.1	1.2	1.2	1.2	1.2
55	UNTERNEHMERTAETIGKEIT UND VERMOEGEN	0.2	-0.1	0.1	0.4	0.4	0.3	0.3	0.4
56	BRUTTOANLAGEINVESTITIONEN	0.9	0.7	0.6	0.5	0.5	0.7	0.9	0.8
57	AUSRUESTUNGEN	2.0	1.5	1.2	1.1	1.2	1.6	1.9	1.7
58	BAUTEN	0.2	0.1	0.1	0.1	0.1	0.2	0.2	0.2
BRUTTOANLAGEVERMOEGEN IN PREISEN VON 1980									
59	AM JAHRESANFANG	0.6	0.6	0.6	0.6	0.6	0.6	0.5	0.6
60	AUSRUESTUNGEN	1.7	1.7	1.6	1.6	1.5	1.5	1.5	1.5
61	BAUTEN	0.3	0.3	0.3	0.3	0.3	0.3	0.3	0.3
62	ERWERBSTAETIGE IM INLAND	0.9	0.9	0.9	0.8	0.8	0.8	0.9	0.8

1) VORLAEUFIGES ERGEBNIS.

FACHSERIE 18, REIHE S.9

KOHLBERGBAU

LFD. NR.	GEGENSTAND DER NACHWEISUNG	1984 1)	1985 1)	1986 1)	1987	1988	1989	1990	1991
IN JEWEILIGEN PREISEN (MILL. DM)									
1	PRODUKTIONSWERT .....	30330	...	...					
2	VORLEISTUNGEN .....	15810	...	...					
3	BRUTTOWERTSCHOEPFUNG .....	14520	...	...					
4	ABSCHEIDUNGEN .....	2220	...	...					
5	PRODUKTIONSSTEUERN ABZUEGLICH SUBVENTIONEN ..	-1920	...	...					
6	NETTOWERTSCHOEPFUNG .....	14220	...	...					
ENTSTANDENE BRUTTOEINKOMMEN AUS									
7	UNSELBSTAENDIGER ARBEIT .....	11820	...	...					
8	DAR.: BRUTTOLOHN- UND -GEHALTSUMME .....	8660	...	...					
9	UNTERNEHMERTAETIGKEIT UND VERMOEGEN .....	2400	...	...					
10	BRUTTOANLAGEINVESTITIONEN .....	2140	...	...					
11	AUSRUESTUNGEN .....	1800	...	...					
12	BAUTEN .....	340	...	...					
13	NETTOANLAGEINVESTITIONEN .....	-80	...	...					
14	NETTOANLAGEVERMOEGEN ZU WIEDERBESCHAFFUNGS-								
	PREISEN AM JAHRESANFANG .....	22820	23330	...					
15	AUSRUESTUNGEN .....	14750	15170	...					
16	BAUTEN .....	8070	8160	...					
IN PREISEN VON 1980 (MILL. DM)									
17	BRUTTOWERTSCHOEPFUNG .....	10140	...	...					
18	BRUTTOANLAGEINVESTITIONEN .....	1820	...	...					
19	AUSRUESTUNGEN .....	1500	...	...					
20	BAUTEN .....	320	...	...					
21	BRUTTOANLAGEVERMOEGEN AM JAHRESANFANG .....	37400	37630	...					
22	AUSRUESTUNGEN .....	23200	23360	...					
23	BAUTEN .....	14200	14270	...					
24	KAPITALSTOCK .....	37515	...	...					
ERWERBSTAETIGKEIT (DURCHSCHNITT IN 1000)									
25	ERWERBSTAETIGE IM INLAND .....	204	...	...					
26	SELBSTAENDIGE UND MITHELLENDE FAMILIEN-								
	ANGEHOERIGE .....								
27	BESCHAEFTE ARBEITNEHMER .....	204	...	...					
KENNZIFFERN									
28	IN % DES PRODUKTIONSWERTES								
	VORLEISTUNGEN (VORLEISTUNGSQUOTE) .....	52,1	...	...					
29	BRUTTOANLAGEINVESTITIONEN .....	7,1	...	...					
IN % DER BRUTTOWERTSCHOEPFUNG									
30	ABSCHEIDUNGEN .....	15,3	...	...					
31	PRODUKTIONSSTEUERN ABZUEGLICH SUBVENTIONEN ..	-13,2	...	...					
32	NETTOWERTSCHOEPFUNG .....	97,9	...	...					
33	BRUTTOANLAGEINVESTITIONEN .....	14,7	...	...					
IN % DER NETTOWERTSCHOEPFUNG									
34	EINKOMMEN AUS								
	UNSELBSTAENDIGER ARBEIT (LOHNQUOTE) .....	83,1	...	...					
35	UNTERNEHMERTAETIGKEIT UND VERMOEGEN .....	16,9	...	...					
IN % DES KAPITALSTOCKS									
36	BRUTTOANLAGEINVESTITIONEN (IN PR. V. 1980)	4,9	...	...					
37	AUSRUESTUNGEN .....	4,0	...	...					
38	BAUTEN .....	0,9	...	...					
39	KAPITALKOEFFIZIENT (VERHAELTNIS KAPITALSTOCK								
	ZU BRUTTOWERTSCHOEPFUNG IN PREISEN VON 1980)	3,7	...	...					
ANGABEN JE ERWERBSTAETIGEN (1000 DM)									
40	BRUTTOANLAGEINVESTITIONEN .....	10,5	...	...					
41	IN JEWEILIGEN PREISEN .....	8,9	...	...					
42	IN PREISEN VON 1980 .....	183,9	...	...					
43	KAPITALSTOCK (KAPITALINTENSITAET) .....	57,9	...	...					
ANGABEN JE BESCHAEFTE ARBEITNEHMER (1000 DM)									
43	EINKOMMEN AUS UNSELBSTAENDIGER ARBEIT .....	57,9	...	...					
1970 = 100									
44	BRUTTOWERTSCHOEPFUNG								
	IN JEWEILIGEN PREISEN .....	206	...	...					
45	IN PREISEN VON 1980 .....	66	...	...					
46	BRUTTOWERTSCHOEPFUNG IN PREISEN VON 1980 JE								
	ERWERBSTAETIGEN (ARBEITSPRODUKTIVITAET) ..	92	...	...					
47	NETTOWERTSCHOEPFUNG JE ERWERBSTAETIGEN .....	317	...	...					
48	LOHNKOSTEN JE PRODUKTEINHEIT .....	310	...	...					
49	BRUTTOWERTSCHOEPFUNG IN PREISEN VON 1980 ZU								
	KAPITALSTOCK (KAPITALPRODUKTIVITAET) .....	59	...	...					
ANTEIL AN DER SUMME ALLER WIRTSCHAFTSBEREICHE (IN %)									
50	PRODUKTIONSWERT .....	0,7	...	...					
51	BRUTTOWERTSCHOEPFUNG .....	0,9	...	...					
52	NETTOWERTSCHOEPFUNG .....	1,0	...	...					
ENTSTANDENE BRUTTOEINKOMMEN AUS									
53	UNSELBSTAENDIGER ARBEIT .....	1,2	...	...					
54	DAR.: BRUTTOLOHN- UND -GEHALTSUMME .....	1,1	...	...					
55	UNTERNEHMERTAETIGKEIT UND VERMOEGEN .....	0,5	...	...					
56	BRUTTOANLAGEINVESTITIONEN .....	0,6	...	...					
57	AUSRUESTUNGEN .....	1,3	...	...					
58	BAUTEN .....	0,2	...	...					
BRUTTOANLAGEVERMOEGEN IN PREISEN VON 1980									
59	AM JAHRESANFANG .....	0,6	0,5	...					
60	AUSRUESTUNGEN .....	1,5	1,5	...					
61	BAUTEN .....	0,3	0,3	...					
62	ERWERBSTAETIGE IM INLAND .....	0,8	...	...					

1) VORLAEUFIGES ERGEBNIS.

FACHSERIE 18, REIHE S.9

## **Übriger Bergbau**

### Bruttowertschöpfung in Preisen von 1980

1960 = 100

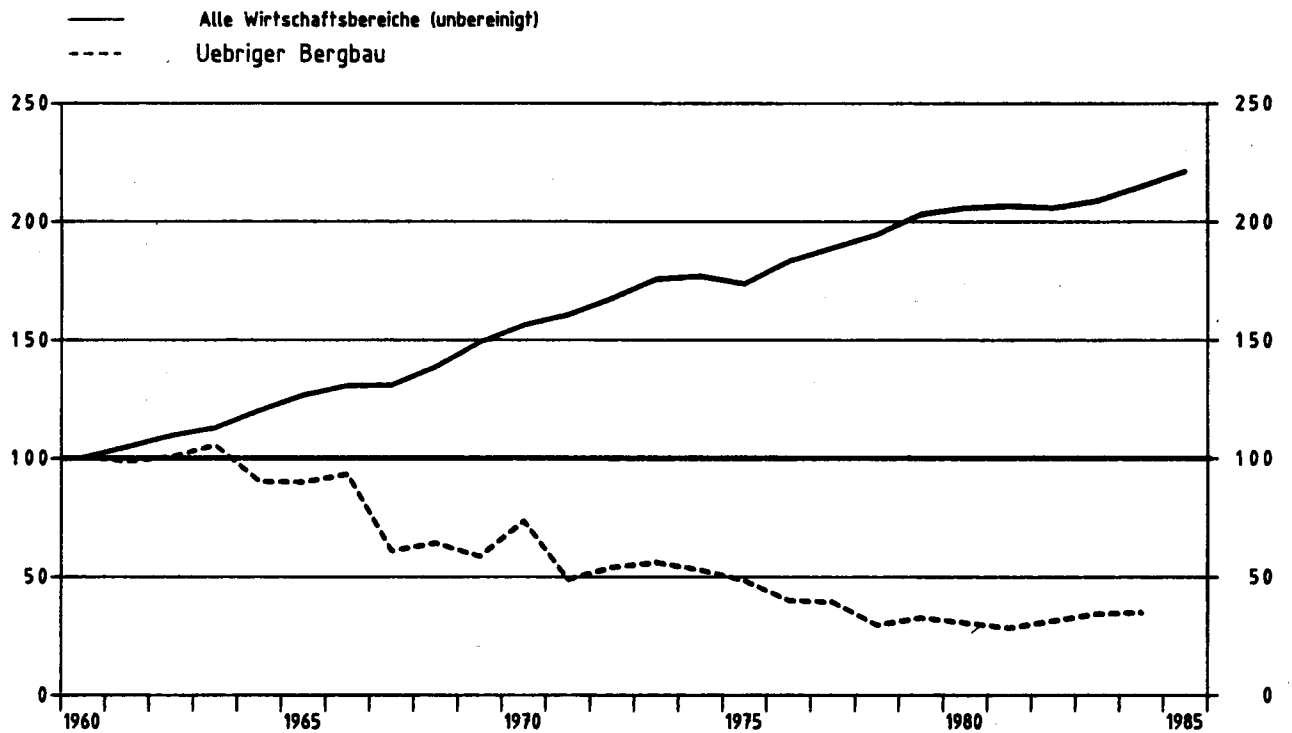

### Uebrigter Bergbau

Anteile an der Summe aller Wirtschaftsbereiche

- Bruttowertschöpfung in Preisen von 1980
- Erwerbstätige im Inland
- Kapitalstock (ohne Wohnungsbau und öff. Tiefbau)

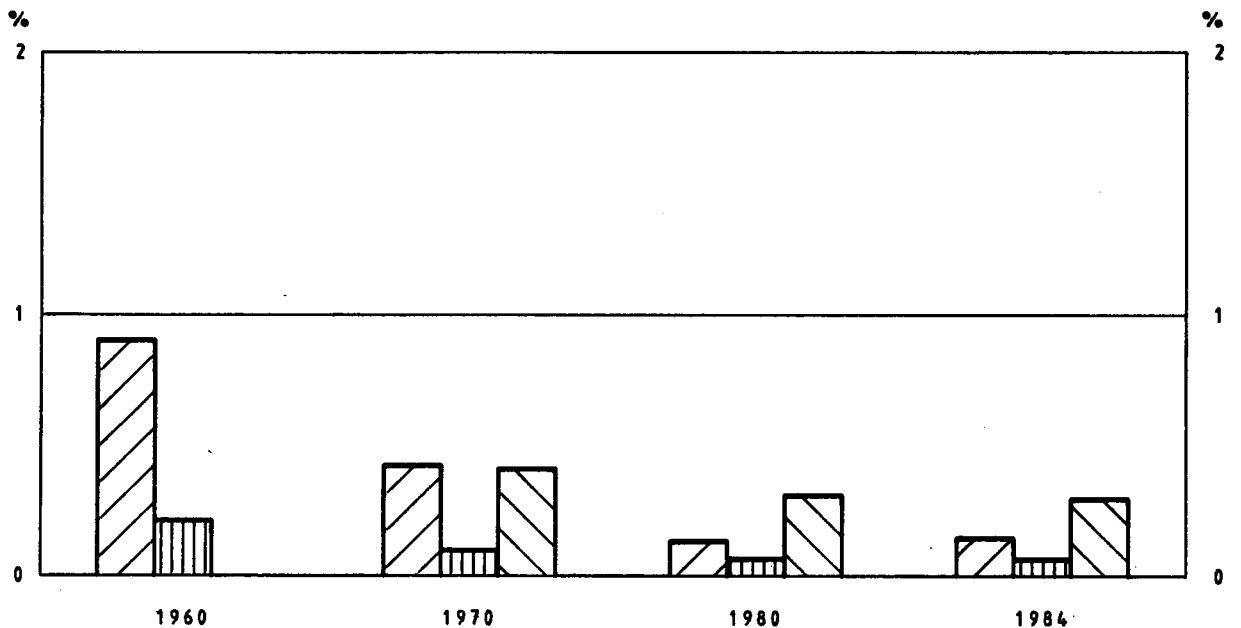

UEBRIGER BERGBAU

LFD. NP.	GEGENSTAND DER NACHWEISUNG	1960	1961	1962	1963	1964	1965	1966	1967
IN JEWEILIGEN PREISEN (MILL. DM)									
1	PRODUKTIONSWERT .....	3020	3000	3020	3150	2760	2840	2960	2090
2	VORLEISTUNGEN .....	1520	1530	1580	1720	1500	1550	1650	1220
3	BRUTTOWERTSCHOEPFUNG .....	1500	1470	1440	1430	1260	1290	1310	870
4	ABSCHREIBUNGEN .....	.	.	.	.	.	.	.	.
5	PRODUKTIONSSTEUERN ABZUEGLICH SUBVENTIONEN ..	.	.	.	.	.	.	.	.
6	NETTOWERTSCHOEPFUNG .....	.	.	.	.	.	.	.	.
ENTSTANDENE BRUTTOEINKOMMEN AUS									
7	UNSELBSTAENDIGER ARBEIT .....	520	560	570	530	510	550	550	510
8	DAR.: BRUTTOLOHN- UND -GHALTSUMME .....	390	420	430	390	400	440	440	400
9	UNTERNEHMERTAETIGKEIT UND VERMOEGEN .....	.	.	.	.	.	.	.	.
10	BRUTTOANLAGEINVESTITIONEN .....	230	240	260	260	270	320	440	330
11	AUSRUESTUNGEN .....	140	140	150	160	180	190	310	220
12	BAUTEN .....	90	100	110	100	90	130	130	110
13	NETTOANLAGEINVESTITIONEN .....	.	.	.	.	.	.	.	.
14	NETTOANLAGEVERMOEGEN ZU WIEDERBESCHAFFUNGS- PREISEN AM JAHRESANFANG .....	.	.	.	.	.	.	.	.
15	AUSRUESTUNGEN .....	.	.	.	.	.	.	.	.
16	BAUTEN .....	.	.	.	.	.	.	.	.
IN PREISEN VON 1980 (MILL. DM)									
17	BRUTTOWERTSCHOEPFUNG .....	6240	6140	6250	6560	6600	6590	6800	3780
18	BRUTTOANLAGEINVESTITIONEN .....	550	550	560	550	550	640	850	640
19	AUSRUESTUNGEN .....	330	320	320	340	370	380	600	420
20	BAUTEN .....	220	230	240	210	180	250	250	220
21	BRUTTOANLAGEVERMOEGEN AM JAHRESANFANG .....	.	.	.	.	.	.	.	.
22	AUSRUESTUNGEN .....	.	.	.	.	.	.	.	.
23	BAUTEN .....	.	.	.	.	.	.	.	.
24	KAPITALSTOCK .....	.	.	.	.	.	.	.	.
ERWERBSTAETIGKEIT (DURCHSCHNITT IN 1000)									
25	ERWERBSTAETIGE IM INLAND .....	55	53	49	43	40	40	38	35
26	SELBSTAENDIGE UND MITHELLENDE FAMILIEN- ANGEHOERIGE .....	55	53	49	43	40	40	38	35
27	BESCHAEFFTIGTE ARBEITNEHMER .....	55	53	49	43	40	40	38	35
KENNZIFFERN									
28	IN % DES PRODUKTIONSWERTES VORLEISTUNGEN (VORLEISTUNGSQUOTE) .....	50.3	51.0	52.3	54.6	54.3	54.6	55.7	58.4
29	BRUTTOANLAGEINVESTITIONEN .....	7.6	8.0	8.6	8.3	9.8	11.3	14.9	15.8
IN % DER BRUTTOWERTSCHOEPFUNG									
30	ABSCHREIBUNGEN .....	.	.	.	.	.	.	.	.
31	PRODUKTIONSSTEUERN ABZUEGLICH SUBVENTIONEN ..	.	.	.	.	.	.	.	.
32	NETTOWERTSCHOEPFUNG .....	15.3	16.3	18.1	18.2	21.4	24.8	33.6	37.9
33	BRUTTOANLAGEINVESTITIONEN .....	.	.	.	.	.	.	.	.
IN % DER NETTOWERTSCHOEPFUNG									
34	EINKOMMEN AUS UNSELBSTAENDIGER ARBEIT (LOHNQUOTE) .....	.	.	.	.	.	.	.	.
35	UNTERNEHMERTAETIGKEIT UND VERMOEGEN .....	.	.	.	.	.	.	.	.
IN % DES KAPITALSTOCKS									
36	BRUTTOANLAGEINVESTITIONEN (IN PR. V. 1980)	.	.	.	.	.	.	.	.
37	AUSRUESTUNGEN .....	.	.	.	.	.	.	.	.
38	BAUTEN .....	.	.	.	.	.	.	.	.
39	KAPITALKOEFFIZIENT (VERHAELTNIS KAPITALSTOCK ZU BRUTTOWERTSCHOEPFUNG IN PREISEN VON 1980)	.	.	.	.	.	.	.	.
ANGABEN JE ERWERBSTAETIGEN (1000 DM)									
BRUTTOANLAGEINVESTITIONEN									
40	IN JEWEILIGEN PREISEN .....	4.2	4.5	5.3	6.0	6.8	8.0	11.6	9.4
41	IN PREISEN VON 1980 .....	10.0	10.4	11.4	12.8	13.8	16.0	22.4	18.3
42	KAPITALSTOCK (KAPITALINTENSITAET) .....	.	.	.	.	.	.	.	.
ANGABEN JE BESCHAEFFT. ARBEITNEHMER (1000 DM)									
43	EINKOMMEN AUS UNSELBSTAENDIGER ARBEIT .....	9.5	10.6	11.6	12.3	12.8	13.8	14.5	14.6
1970 = 100									
BRUTTOWERTSCHOEPFUNG									
44	IN JEWEILIGEN PREISEN .....	127	125	122	121	107	109	111	74
45	IN PREISEN VON 1980 .....	137	135	137	144	123	123	127	83
46	BRUTTOWERTSCHOEPFUNG IN PREISEN VON 1980 JE ERWERBSTAETIGEN (ARBEITSPRODUKTIVITAET) ..	65	66	73	87	80	80	87	62
47	NETTOWERTSCHOEPFUNG JE ERWERBSTAETIGEN .....	.	.	.	.	.	.	.	.
48	LOHNKOSTEN JE PRODUKTEINHEIT .....	70	77	77	68	77	83	80	114
49	BRUTTOANLAGEINVESTITIONEN IN PREISEN VON 1980 ZU KAPITALSTOCK (KAPITALPRODUKTIVITAET) .....	.	.	.	.	.	.	.	.
ANTEIL AN DER SUMME ALLER WIRTSCHAFTSBEREICHE (IN %)									
50	PRODUKTIONSWERT .....	0.4	0.3	0.3	0.3	0.2	0.2	0.2	0.2
51	BRUTTOWERTSCHOEPFUNG .....	0.5	0.4	0.4	0.4	0.3	0.3	0.3	0.2
52	NETTOWERTSCHOEPFUNG .....	.	.	.	.	.	.	.	.
ENTSTANDENE BRUTTOEINKOMMEN AUS									
53	UNSELBSTAENDIGER ARBEIT .....	0.4	0.3	0.3	0.3	0.2	0.2	0.2	0.2
54	DAR.: BRUTTOLOHN- UND -GHALTSUMME .....	0.3	0.3	0.3	0.2	0.2	0.2	0.2	0.2
55	UNTERNEHMERTAETIGKEIT UND VERMOEGEN .....	.	.	.	.	.	.	.	.
56	BRUTTOANLAGEINVESTITIONEN .....	0.3	0.3	0.3	0.3	0.2	0.3	0.4	0.3
57	AUSRUESTUNGEN .....	0.5	0.4	0.4	0.4	0.4	0.4	0.7	0.5
58	BAUTEN .....	0.2	0.2	0.2	0.2	0.1	0.2	0.2	0.2
BRUTTOANLAGEVERMOEGEN IN PREISEN VON 1980									
59	AM JAHRESANFANG .....	.	.	.	.	.	.	.	.
60	AUSRUESTUNGEN .....	.	.	.	.	.	.	.	.
61	BAUTEN .....	.	.	.	.	.	.	.	.
62	ERWERBSTAETIGE IM INLAND .....	0.2	0.2	0.2	0.2	0.2	0.1	0.1	0.1

1) VORLAUEFIGES ERGEBNIS.

FACHSERIE 18, REIHE S.9

UEBRIGER BERGBAU

LFD. NR.	GEGENSTAND DER NACHWEISUNG	1968	1969	1970	1971	1972	1973	1974	1975
IN JEWEILIGEN PREISEN (MILL. DM)									
1	PRODUKTIONSWERT .....	2190	2240	2770	2030	2370	2570	3120	3670
2	VORLEISTUNGEN .....	1340	1350	1590	1160	1280	1340	1600	1730
3	BRUTTOWERTSCHOEPFUNG .....	850	890	1180	870	1090	1230	1520	1940
4	ABSCHREIBUNGEN .....	.	.	250	270	280	310	340	370
5	PRODUKTIONSSTEUERN ABZUEGLICH SUBVENTIONEN .....	.	.	180	120	130	130	140	140
6	NETTOWERTSCHOEPFUNG .....	.	.	770	480	680	790	1040	1430
ENTSTANDENE BRUTTOEINKOMMEN AUS									
7	UNSELBSTAENDIGER ARBEIT .....	450	480	540	550	590	610	700	700
8	DAR.: BRUTTOLOHN- UND -GEHALTSUMME .....	350	370	430	430	460	470	540	540
9	UNTERNEHMERTAETIGKEIT UND VERMOEGEN .....	.	.	230	-70	90	180	340	730
10	BRUTTOANLAGEINVESTITIONEN .....	200	190	260	360	350	290	310	470
11	AUSRUESTUNGEN .....	140	120	190	290	240	200	210	370
12	BAUTEN .....	60	70	70	70	110	90	100	100
13	NETTOANLAGEINVESTITIONEN .....	.	.	10	90	70	-20	-30	100
14	NETTOANLAGEVERMOEGEN ZU WIEDERBESCHAFFUNGS- PREISEN AM JAHRESANFANG .....	.	.	2940	3200	3460	3680	3950	4250
15	AUSRUESTUNGEN .....	.	.	1370	1450	1600	1720	1870	2060
16	BAUTEN .....	.	.	1570	1780	1860	1960	2080	2190
IN PREISEN VON 1980 (MILL. DM)									
17	BRUTTOWERTSCHOEPFUNG .....	3980	3630	4560	3020	3340	3470	3270	2990
18	BRUTTOANLAGEINVESTITIONEN .....	400	370	470	610	580	430	420	590
19	AUSRUESTUNGEN .....	280	230	350	500	390	300	290	460
20	BAUTEN .....	120	140	120	110	160	130	130	130
21	BRUTTOANLAGEVERMOEGEN AM JAHRESANFANG .....	.	.	2180	9210	9430	9610	9680	9740
22	AUSRUESTUNGEN .....	.	.	4860	4880	5070	5160	5160	5150
23	BAUTEN .....	.	.	4290	4330	4360	4480	4520	4590
24	KAPITALSTOCK .....	.	.	9180	9320	9520	9645	9710	9880
ERWERBSTAETIGKEIT (DURCHSCHNITT IN 1000)									
25	ERWERBSTAETIGE IM INLAND .....	29	27	26	23	23	22	22	21
26	SELBSTAENDIGE UND MITHELFFENDE FAMILIEN- ANGEHOERIGE .....	.	.	.	.	.	.	.	.
27	BESCHAEFFTIGTE ARBEITNEHMER .....	29	27	26	23	23	22	22	21
KENNZIFFERN									
IN % DES PRODUKTIONSWERTES									
28	VORLEISTUNGEN (VORLEISTUNGSQUOTE) .....	61.2	60.3	57.4	57.1	54.0	52.1	51.3	47.1
29	BRUTTOANLAGEINVESTITIONEN .....	9.1	8.5	9.4	17.7	14.8	11.3	9.9	12.8
IN % DER BRUTTOWERTSCHOEPFUNG									
30	ABSCHREIBUNGEN .....	.	.	21.2	31.0	25.7	25.2	22.4	19.1
31	PRODUKTIONSSTEUERN ABZUEGLICH SUBVENTIONEN .....	.	.	13.6	13.8	11.9	10.6	9.2	7.2
32	NETTOWERTSCHOEPFUNG .....	.	.	65.3	55.2	62.4	64.2	66.4	73.7
33	BRUTTOANLAGEINVESTITIONEN .....	23.5	21.3	22.0	41.4	32.1	23.6	20.4	24.2
IN % DER NETTOWERTSCHOEPFUNG									
EINKOMMEN AUS									
34	UNSELBSTAENDIGER ARBEIT (LOHNQUOTE) .....	.	.	70.1	114.6	86.8	77.2	67.3	49.0
35	UNTERNEHMERTAETIGKEIT UND VERMOEGEN .....	.	.	29.9	-14.6	13.2	22.6	32.7	51.0
IN % DES KAPITALSTOCKS									
36	BRUTTOANLAGEINVESTITIONEN (IN PR. V. 1980) .....	.	.	5.1	6.5	5.8	4.5	4.3	6.0
37	AUSRUESTUNGEN .....	.	.	3.8	5.4	4.1	3.1	3.0	4.7
38	BAUTEN .....	.	.	1.3	1.2	1.7	1.3	1.3	1.3
39	KAPITALKOEFFIZIENT (VERHAELTNIS KAPITALSTOCK ZU BRUTTOWERTSCHOEPFUNG IN PREISEN VON 1980) .....	.	.	2.0	3.1	2.9	2.8	3.0	3.3
ANGABEN JE ERWERBSTAETIGEN (1000 DM)									
BRUTTOANLAGEINVESTITIONEN									
40	IN JEWEILIGEN PREISEN .....	6.9	7.0	10.0	15.7	15.2	13.2	14.1	22.4
41	IN PREISEN VON 1980 .....	13.8	13.7	18.1	26.5	23.9	19.5	19.1	28.1
42	KAPITALSTOCK (KAPITALINTENSITAET) .....	.	.	353.1	405.2	413.9	438.4	441.4	469.0
ANGABEN JE BESCHAEFFT. ARBEITNEHMER (1000 DM)									
EINKOMMEN AUS UNSELBSTAENDIGER ARBEIT .....									
43	.....	15.5	17.8	20.8	23.9	25.7	27.7	31.8	33.3
1970 = 100									
BRUTTOWERTSCHOEPFUNG									
44	IN JEWEILIGEN PREISEN .....	72	75	100	74	92	104	129	164
45	IN PREISEN VON 1980 .....	87	80	100	66	73	76	72	66
46	BRUTTOWERTSCHOEPFUNG IN PREISEN VON 1980 JE ERWERBSTAETIGEN (ARBEITSPRODUKTIVITAET) .....	78	77	100	75	83	90	85	81
47	NETTOWERTSCHOEPFUNG JE ERWERBSTAETIGEN .....	.	.	100	70	100	121	160	230
48	LOHNKOSTEN JE PRODUKTEINHEIT .....	95	112	100	154	149	148	181	198
49	BRUTTOWERTSCHOEPFUNG IN PREISEN VON 1980 ZU KAPITALSTOCK (KAPITALPRODUKTIVITAET) .....	.	.	100	65	71	72	68	61
ANTEIL AN DER SUMME ALLER WIRTSCHAFTSBEREICHE (IN %)									
50	PRODUKTIONSWERT .....	0.2	0.1	0.2	0.1	0.1	0.1	0.1	0.1
51	BRUTTOWERTSCHOEPFUNG .....	0.2	0.2	0.2	0.1	0.1	0.1	0.2	0.2
52	NETTOWERTSCHOEPFUNG .....	.	.	0.1	0.1	0.1	0.1	0.1	0.2
ENTSTANDENE BRUTTOEINKOMMEN AUS									
53	UNSELBSTAENDIGER ARBEIT .....	0.2	0.2	0.2	0.1	0.1	0.1	0.1	0.1
54	DAR.: BRUTTOLOHN- UND -GEHALTSUMME .....	0.2	0.1	0.1	0.1	0.1	0.1	0.1	0.1
55	UNTERNEHMERTAETIGKEIT UND VERMOEGEN .....	.	.	0.1	-0.0	0.0	0.1	0.1	0.3
56	BRUTTOANLAGEINVESTITIONEN .....	0.2	0.1	0.1	0.2	0.2	0.1	0.1	0.2
57	AUSRUESTUNGEN .....	0.3	0.2	0.3	0.4	0.3	0.3	0.3	0.5
58	BAUTEN .....	0.1	0.1	0.1	0.1	0.1	0.1	0.1	0.1
BRUTTOANLAGEVERMOEGEN IN PREISEN VON 1980									
59	AM JAHRESANFANG .....	.	.	0.2	0.2	0.2	0.2	0.2	0.2
60	AUSRUESTUNGEN .....	.	.	0.5	0.5	0.5	0.5	0.5	0.4
61	BAUTEN .....	.	.	0.1	0.1	0.1	0.1	0.1	0.1
62	ERWERBSTAETIGE IM INLAND .....	0.1	0.1	0.1	0.1	0.1	0.1	0.1	0.1

1) VORLAEUFIGES ERGEBNIS.

FACHSERIE 18, REIHE S.9

UEBRIGER BERGBAU

LFZ. NR.	GEGENSTAND DER NACHWEISUNG	1976	1977	1978	1979	1980	1981	1982	1983
IN JEWEILIGEN PREISEN (MILL. DM)									
1	PRODUKTIONSWERT	3130	3200	2920	3110	3480	3970	4050	4270
2	VORLEISTUNGEN	1410	1340	1470	1550	1600	1770	1430	1430
3	BRUTTOWERTSCHOEPFUNG	1720	1860	1450	1560	1880	2200	2620	2840
4	ABSCHREIBUNGEN	390	410	430	460	480	510	550	570
5	PRODUKTIONSSTEUERN ABZUEGLICH SUBVENTIONEN	120	60	60	50	50	70	40	50
6	NETTOWERTSCHOEPFUNG	1210	1390	960	1050	1350	1620	2030	2220
ENTSTANDENE BRUTTOEINKOMMEN AUS									
7	UNSELBSTAENDIGER ARBEIT	690	700	750	740	770	830	830	830
8	DAR.: BRUTTOLOHN- UND -GEHALTSUMME	520	530	570	590	610	660	650	650
9	UNTERNEHMERTAETIGKEIT UND VERMOEGEN	520	690	210	310	580	790	1200	1390
10	BRUTTOANLAGEINVESTITIONEN	440	430	440	500	590	680	770	590
11	AUSRUESTUNGEN	240	240	250	270	360	430	500	390
12	BAUTEN	200	190	190	230	230	250	270	200
13	NETTOANLAGEINVESTITIONEN	50	20	10	40	110	170	220	20
14	NETTOANLAGEVERMOEGEN ZU WIEDERBESCHAFFUNGS- PREISEN AM JAHRESANFANG	4550	4770	4960	5220	5630	6050	6510	6890
15	AUSRUESTUNGEN	2320	2360	2390	2410	2440	2530	2790	3020
16	BAUTEN	2230	2410	2570	2810	3190	3520	3720	3870
IN PREISEN VON 1980 (MILL. DM)									
17	BRUTTOWERTSCHOEPFUNG	2470	2430	1820	2010	1880	1740	1930	2120
18	BRUTTOANLAGEINVESTITIONEN	540	510	490	530	590	650	700	520
19	AUSRUESTUNGEN	280	270	270	280	360	410	440	330
20	BAUTEN	260	240	220	250	230	240	260	190
21	BRUTTOANLAGEVERMOEGEN AM JAHRESANFANG	9960	10130	10260	10360	10490	10670	10910	11200
22	AUSRUESTUNGEN	5300	5270	5220	5160	5100	5110	5170	5260
23	BAUTEN	4660	4860	5040	5200	5390	5560	5740	5940
24	KAPITALSTOCK	10045	10195	10310	10425	10580	10790	11055	11245
ERWERBSTAETIGKEIT (DURCHSCHNITT IN 1000)									
25	ERWERBSTAETIGE IM INLAND	19	18	18	17	17	17	17	16
26	SELBSTAENDIGE UND MITHELFFENDE FAMILIEN- ANGEHOERIGE	19	18	18	17	17	17	17	16
27	BESCHAEFTIGTE ARBEITNEHMER	19	18	18	17	17	17	17	16
KENNZIFFERN									
28	IN % DES PRODUKTIONSWERTES VORLEISTUNGEN (VORLEISTUNGSQUOTE)	45.0	41.3	50.3	49.8	46.0	44.6	35.3	33.5
29	BRUTTOANLAGEINVESTITIONEN	14.1	13.4	15.1	16.1	17.0	17.1	19.0	13.8
30	IN % DER BRUTTOWERTSCHOEPFUNG	22.7	22.0	29.7	29.5	25.5	23.2	21.0	20.1
31	ABSCHREIBUNGEN	7.0	3.2	4.4	3.2	2.7	3.2	1.5	1.8
32	PRODUKTIONSSTEUERN ABZUEGLICH SUBVENTIONEN	70.3	74.7	66.2	67.3	71.8	73.6	77.5	78.2
33	NETTOWERTSCHOEPFUNG	25.6	23.1	30.3	32.1	31.4	30.9	29.4	20.8
IN % DER NETTOWERTSCHOEPFUNG									
34	EINKOMMEN AUS UNSELBSTAENDIGER ARBEIT (LOHNQUOTE)	57.0	50.4	78.1	70.5	57.0	51.2	40.9	37.4
35	UNTERNEHMERTAETIGKEIT UND VERMOEGEN	43.0	49.6	21.9	29.5	43.0	48.8	59.1	62.6
IN % DES KAPITALSTOCKS									
36	BRUTTOANLAGEINVESTITIONEN (IN PR. V. 1980)	5.4	5.0	4.8	5.1	5.6	6.0	6.3	4.6
37	AUSRUESTUNGEN	2.8	2.6	2.6	2.7	3.4	3.8	4.0	2.9
38	BAUTEN	2.6	2.4	2.1	2.4	2.2	2.2	2.4	1.7
39	KAPITALKOEFFIZIENT (VERHAELTNIS KAPITALSTOCK ZU BRUTTOWERTSCHOEPFUNG IN PREISEN VON 1980)	4.1	4.2	5.7	5.2	5.6	6.2	5.7	5.3
ANGABEN JE ERWERBSTAETIGEN (1000 DM)									
40	BRUTTOANLAGEINVESTITIONEN	23.2	23.9	24.4	29.4	34.7	40.0	45.3	36.9
41	IN JEWEILIGEN PREISEN	28.4	28.3	27.2	31.2	34.7	38.2	41.2	32.5
42	KAPITALSTOCK (KAPITALINTENSITAET)	528.7	566.4	572.8	613.2	622.4	634.7	650.3	702.8
ANGABEN JE BESCHAEFT. ARBEITNEHMER (1000 DM)									
43	EINKOMMEN AUS UNSELBSTAENDIGER ARBEIT	36.3	38.9	41.7	43.5	45.3	48.8	48.8	51.9
1970 = 100									
44	BRUTTOWERTSCHOEPFUNG	146	158	123	132	159	186	222	241
45	IN JEWEILIGEN PREISEN	94	93	40	44	41	38	42	46
46	BRUTTOWERTSCHOEPFUNG IN PREISEN VON 1980 JE ERWERBSTAETIGEN (ARBEITSPRODUKTIVITAET)	74	77	58	67	63	58	65	76
47	NETTOWERTSCHOEPFUNG JE ERWERBSTAETIGEN	215	261	180	209	268	322	403	469
48	LOHNKOSTEN JE PRODUKTEINHEIT	236	243	348	311	346	403	363	331
49	BRUTTOWERTSCHOEPFUNG IN PREISEN VON 1980 ZU KAPITALSTOCK (KAPITALPRODUKTIVITAET)	50	48	36	39	36	32	35	38
ANTEIL AN DER SUMME ALLER WIRTSCHAFTSBEREICHE (IN %)									
50	PRODUKTIONSWERT	0.1	0.1	0.1	0.1	0.1	0.1	0.1	0.1
51	BRUTTOWERTSCHOEPFUNG	0.2	0.2	0.1	0.1	0.1	0.1	0.2	0.2
52	NETTOWERTSCHOEPFUNG	0.1	0.1	0.1	0.1	0.1	0.1	0.2	0.2
ENTSTANDENE BRUTTOEINKOMMEN AUS									
53	UNSELBSTAENDIGER ARBEIT	0.1	0.1	0.1	0.1	0.1	0.1	0.1	0.1
54	DAR.: BRUTTOLOHN- UND -GEHALTSUMME	0.1	0.1	0.1	0.1	0.1	0.1	0.1	0.1
55	UNTERNEHMERTAETIGKEIT UND VERMOEGEN	0.2	0.2	0.1	0.1	0.2	0.2	0.3	0.3
56	BRUTTOANLAGEINVESTITIONEN	0.2	0.2	0.2	0.2	0.2	0.2	0.2	0.2
57	AUSRUESTUNGEN	0.3	0.2	0.2	0.2	0.3	0.3	0.4	0.3
58	BAUTEN	0.1	0.1	0.1	0.1	0.1	0.1	0.1	0.1
BRUTTOANLAGEVERMOEGEN IN PREISEN VON 1980									
59	AM JAHRESANFANG	0.2	0.2	0.2	0.2	0.2	0.2	0.2	0.2
60	AUSRUESTUNGEN	0.4	0.4	0.4	0.4	0.4	0.4	0.4	0.4
61	BAUTEN	0.1	0.1	0.1	0.1	0.1	0.1	0.1	0.1
62	ERWERBSTAETIGE IM INLAND	0.1	0.1	0.1	0.1	0.1	0.1	0.1	0.1

1) VORLAEUFIGES ERGEBNIS.

FACHSERIE 18, RF1HE S.9

UEBRIGER BERGBAU

LFD. NR.	GEGENSTAND DER NACHWEISUNG	1984 1)	1985 1)	1986 1)	1987	1988	1989	1990	1991
----------	----------------------------	---------	---------	---------	------	------	------	------	------

IN JEWEILIGEN PREISEN (MILL. DM)

1	PRODUKTIONSWERT	4560	...	...					
2	VORLEISTUNGEN	1530	...	...					
3	BRUTTOWERTSCHOEPFUNG	3030	...	...					
4	ABSCHREIBUNGEN	590	...	...					
5	PRODUKTIONSSTEUERN ABZUEGLICH SUBVENTIONEN	60	...	...					
6	NETTOWERTSCHOEPFUNG	2380	...	...					
ENTSTANDENE BRUTTOEINKOMMEN AUS									
7	UNSELBSTAENDIGER ARBEIT	880	...	...					
8	DAR.: BRUTTOLOHN- UND -GEHALTSUMME	690	...	...					
9	UNTERNEHMERTAEITIGKEIT UND VERMOEGEN	1500	...	...					
BRUTTOANLAGEINVESTITIONEN									
10	BRUTTOANLAGEINVESTITIONEN	570	...	...					
11	AUSRUESTUNGEN	440	...	...					
12	BAUTEN	130	...	...					
13	NETTOANLAGEINVESTITIONEN	-20	...	...					
NETTOANLAGEVERMOEGEN ZU WIEDERBESCHAFFUNGS-									
14	PREISEN AM JAHRESANFANG	7060	7240	...					
15	AUSRUESTUNGEN	3120	3270	...					
16	BAUTEN	3940	3970	...					

IN PREISEN VON 1980 (MILL. DM)

17	BRUTTOWERTSCHOEPFUNG	2160	...	...					
18	BRUTTOANLAGEINVESTITIONEN	480	...	...					
19	AUSRUESTUNGEN	360	...	...					
20	BAUTEN	120	...	...					
21	BRUTTOANLAGEVERMOEGEN AM JAHRESANFANG	11290	11340	...					
22	AUSRUESTUNGEN	5230	5230	...					
23	BAUTEN	6060	6110	...					
24	KAPITALSTOCK	11315	...	...					

ERWERBSTAETIGKEIT (DURCHSCHNITT IN 1000)

25	ERWERBSTAETIGE IM INLAND	16	...	...					
26	SELBSTAENDIGE UND MITHELFFENDE FAMILIEN-ANGEHOERIGE	...	...	...					
27	BESCHAEFTIGTE ARBEITNEHMER	16	...	...					

KENNZIFFERN

28	IN % DES PRODUKTIONSWERTES (VORLEISTUNGEN (VORLEISTUNGSQUOTE)	33.6	...	...					
29	BRUTTOANLAGEINVESTITIONEN	12.5	...	...					
IN % DER BRUTTOWERTSCHOEPFUNG									
30	ABSCHREIBUNGEN	19.5	...	...					
31	PRODUKTIONSSTEUERN ABZUEGLICH SUBVENTIONEN	2.0	...	...					
32	NETTOWERTSCHOEPFUNG	78.5	...	...					
33	BRUTTOANLAGEINVESTITIONEN	18.8	...	...					
IN % DER NETTOWERTSCHOEPFUNG									
EINKOMMEN AUS									
34	UNSELBSTAENDIGER ARBEIT (LOHNQUOTE)	37.0	...	...					
35	UNTERNEHMERTAEITIGKEIT UND VERMOEGEN	63.0	...	...					
IN % DES KAPITALSTOCKS									
36	BRUTTOANLAGEINVESTITIONEN (IN PR. V. 1980)	4.2	...	...					
37	AUSRUESTUNGEN	3.2	...	...					
38	BAUTEN	1.1	...	...					
39	KAPITALKOEFFIZIENT (VERHAELTNIS KAPITALSTOCK ZU BRUTTOWERTSCHOEPFUNG IN PREISEN VON 1980)	5.2	...	...					
ANGABEN JE ERWERBSTAETIGEN (1000 DM)									
BRUTTOANLAGEINVESTITIONEN									
40	IN JEWEILIGEN PREISEN	35.6	...	...					
41	IN PREISEN VON 1980	30.0	...	...					
42	KAPITALSTOCK (KAPITALINTENSITAET)	707.2	...	...					
ANGABEN JE BESCHAEFT. ARBEITNEHMER (1000 DM)									
43	EINKOMMEN AUS UNSELBSTAENDIGER ARBEIT	55.0	...	...					
1970 = 100									
BRUTTOWERTSCHOEPFUNG									
44	IN JEWEILIGEN PREISEN	257	...	...					
45	IN PREISEN VON 1980	47	...	...					
46	BRUTTOWERTSCHOEPFUNG IN PREISEN VON 1980 JE ERWERBSTAETIGEN (ARBEITSPRODUKTIVITAET)	77	...	...					
47	NETTOWERTSCHOEPFUNG JE ERWERBSTAETIGEN	502	...	...					
48	LOHNKOSTEN JE PRODUKTEINHEIT	344	...	...					
49	BRUTTOWERTSCHOEPFUNG IN PREISEN VON 1980 ZU KAPITALSTOCK (KAPITALPRODUKTIVITAET)	36	...	...					

ANTEIL AN DER SUMME ALLER WIRTSCHAFTSBEREICHE (IN %)

50	PRODUKTIONSWERT	0.1	...	...					
51	BRUTTOWERTSCHOEPFUNG	0.2	...	...					
52	NETTOWERTSCHOEPFUNG	0.2	...	...					
ENTSTANDENE BRUTTOEINKOMMEN AUS									
53	UNSELBSTAENDIGER ARBEIT	0.1	...	...					
54	DAR.: BRUTTOLOHN- UND -GEHALTSUMME	0.1	...	...					
55	UNTERNEHMERTAEITIGKEIT UND VERMOEGEN	0.3	...	...					
BRUTTOANLAGEINVESTITIONEN									
56	BRUTTOANLAGEINVESTITIONEN	0.2	...	...					
57	AUSRUESTUNGEN	0.3	...	...					
58	BAUTEN	0.1	...	...					
BRUTTOANLAGEVERMOEGEN IN PREISEN VON 1980									
59	AM JAHRESANFANG	0.2	0.2	...					
60	AUSRUESTUNGEN	0.3	0.3	...					
61	BAUTEN	0.1	0.1	...					
62	ERWERBSTAETIGE IM INLAND	0.1	...	...					

1) VORLAEUFIGES ERGEBNIS.

FACHSERIE 18, REIHE S.9



## **Verarbeitendes Gewerbe**

### Bruttowertschöpfung in Preisen von 1980

1960 = 100

- Alle Wirtschaftsbereiche (unbereinigt)
- - - Verarbeitendes Gewerbe

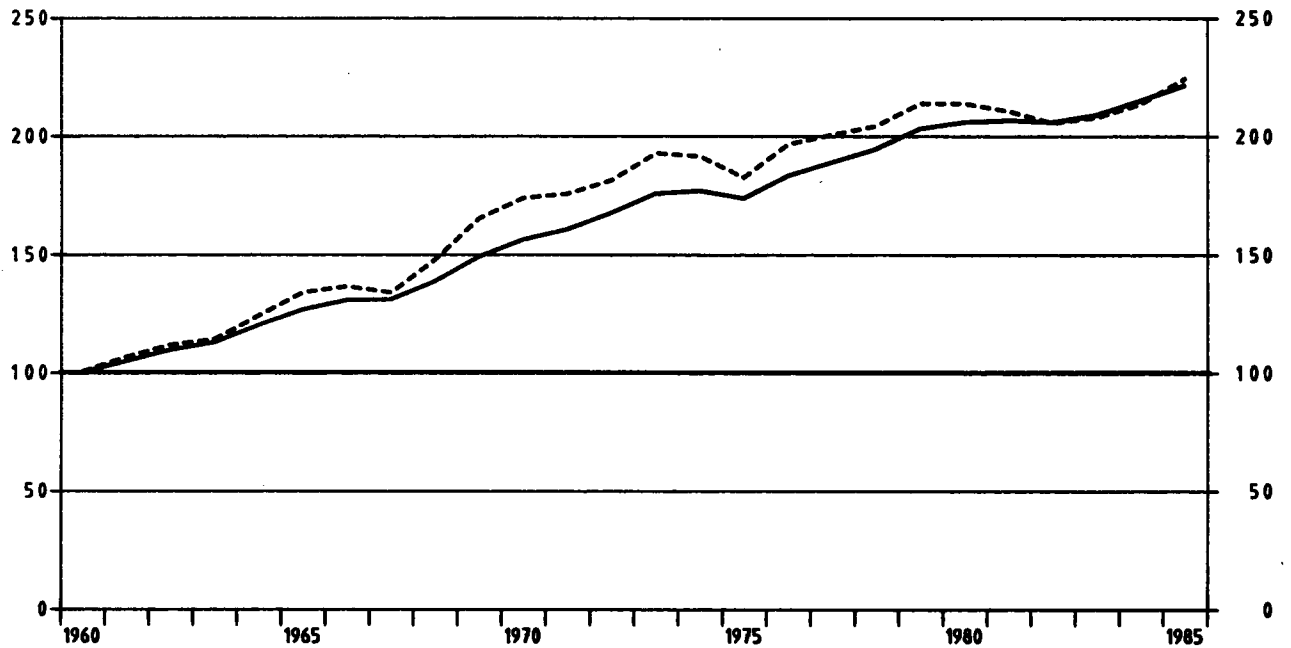

### Verarbeitendes Gewerbe

Anteile an der Summe aller Wirtschaftsbereiche

- Bruttowertschöpfung in Preisen von 1980
- Erwerbstätige im Inland
- Kapitalstock (ohne Wohnungsbau und öff. Tiefbau)

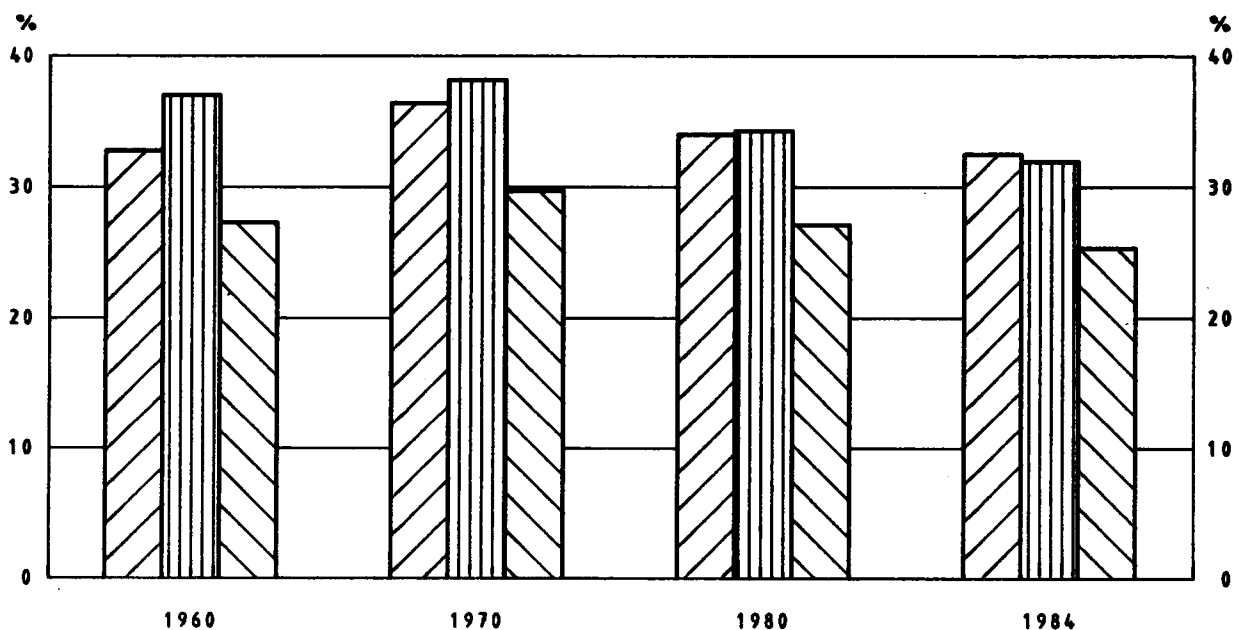

VERARBEITENDES GEWERBE

LFD. NR.	GEGENSTAND DER NACHWEISUNG	1960	1961	1962	1963	1964	1965	1966	1967
IN JEWEILIGEN PREISEN (MILL. DM)									
1	PRODUKTIONSWERT	316780	342940	364860	376760	414780	455720	471630	464670
2	VORLEISTUNGEN	194920	207940	219870	226190	247260	270830	278710	271090
3	BRUTTOWERTSCHOEPFUNG	121860	135000	144990	150580	167520	184850	192920	193580
4	ABSCHREIBUNGEN	6910	8140	9520	10830	12260	13910	15620	16890
5	PRODUKTIONSSTEUERN ABZUEGLICH SUBVENTIONEN	19940	22160	23710	24600	27470	29800	31940	33410
6	NETTOWERTSCHOEPFUNG	95010	104700	111760	115150	127790	141180	145360	143280
ENTSTANDENE BRUTTOEINKOMMEN AUS									
7	UNSELBSTAENDIGER ARBEIT	62040	70660	78580	82070	89280	99780	105780	102460
8	DAR.: BRUTTOLOHN- UND GELTSSUMME	54460	62010	68970	72120	79030	87990	92960	90280
9	UNTERNEHMERTAEITIGKEIT UND VERMOEGEN	32970	34040	33180	33080	38510	41400	39580	40820
10	BRUTTOANLAGEINVESTITIONEN	17300	20050	20950	20650	23000	26040	26960	22950
11	AUSRUESTUNGEN	11430	13370	14890	14640	16720	19280	19970	17860
12	BAUTEN	5870	6680	6060	6010	6280	6760	6990	5090
13	NETTOANLAGEINVESTITIONEN	10390	11910	11430	9820	10740	12130	11340	6060
14	NETTOANLAGEVERMOEGEN ZU WIEDERBESCHAFFUNGS- PREISEN AM JAHRESANFANG	88910	104000	120960	138070	151480	170210	186300	201830
15	AUSRUESTUNGEN	58080	58740	66960	76020	83200	94980	103880	114650
16	BAUTEN	38030	45260	54000	62050	68280	75230	82420	87180
IN PREISEN VON 1980 (MILL. DM)									
17	BRUTTOWERTSCHOEPFUNG	226380	240450	252330	257440	280120	302260	307910	301900
18	BRUTTOANLAGEINVESTITIONEN	39650	43480	42750	40940	44080	48150	48250	40850
19	AUSRUESTUNGEN	23700	26540	28380	27540	30650	34190	34220	30230
20	BAUTEN	15950	16920	14370	13400	13430	13960	14030	10620
21	BRUTTOANLAGEVERMOEGEN AM JAHRESANFANG	337270	368090	402410	435580	466570	499980	536430	571820
22	AUSRUESTUNGEN	180290	196160	214550	234320	252880	273830	297340	319760
23	BAUTEN	156980	171930	187860	201260	213690	226150	239090	252060
24	KAPITALSTOCK	352680	385250	418995	451075	483275	518205	554125	585135
ERWERBSTAETIGKEIT (DURCHSCHNITT IN 1000)									
25	ERWERBSTAETIGE IM INLAND	9624	9905	9948	9883	9885	10059	9953	9418
26	SELBSTAENDIGE UND MITHELLENDE FAMILIEN- ANGEHOERIGE	789	741	707	692	657	639	625	607
27	BESCHAEFFTE ARBEITNEHMER	8835	9164	9241	9191	9228	9420	9328	8811
KENNZIFFERN									
28	IN % DES PRODUKTIONSWERTES VORLEISTUNGEN (VORLEISTUNGSQUOTE)	61.5	60.6	60.3	60.0	59.6	59.4	59.1	58.3
29	BRUTTOANLAGEINVESTITIONEN	5.5	5.8	5.7	5.5	5.5	5.7	5.7	4.9
30	IN % DER BRUTTOWERTSCHOEPFUNG ABSCHREIBUNGEN	5.7	6.0	6.6	7.2	7.3	7.5	6.1	6.7
31	PRODUKTIONSSTEUERN ABZUEGLICH SUBVENTIONEN	16.4	16.4	16.4	16.3	16.4	16.1	16.6	17.3
32	NETTOWERTSCHOEPFUNG	78.0	77.6	77.1	76.5	76.3	76.4	75.3	74.0
33	BRUTTOANLAGEINVESTITIONEN	14.2	14.9	14.4	13.7	13.7	14.1	14.0	11.9
34	IN % DER NETTOWERTSCHOEPFUNG EINKOMMEN AUS UNSELBSTAENDIGER ARBEIT (LOHNQUOTE)	65.3	67.5	70.3	71.3	69.9	70.7	72.8	71.5
35	UNTERNEHMERTAEITIGKEIT UND VERMOEGEN	34.7	32.5	29.7	28.7	30.1	29.3	27.2	28.5
36	IN % DES KAPITALSTOCKS BRUTTOANLAGEINVESTITIONEN (IN PR. V. 1980)	11.2	11.3	10.2	9.1	9.1	9.3	8.7	7.0
37	AUSRUESTUNGEN	6.7	6.9	6.8	6.1	6.3	6.6	6.2	5.2
38	BAUTEN	4.5	4.4	3.4	3.0	2.8	2.7	2.5	1.8
39	KAPITALKOEFFIZIENT (VERHAELTNIS KAPITALSTOCK ZU BRUTTOWERTSCHOEPFUNG IN PREISEN VON 1980)	1.6	1.6	1.7	1.8	1.7	1.7	1.8	1.9
40	ANGABEN JE ERWERBSTAETIGEN (1000 DM) BRUTTOANLAGEINVESTITIONEN	1.8	2.0	2.1	2.1	2.3	2.6	2.7	2.4
41	IN PREISEN VON 1980	4.1	4.4	4.3	4.1	4.5	4.8	4.8	4.3
42	KAPITALSTOCK (KAPITALINTENSITAET)	36.6	38.9	42.1	45.6	48.9	51.5	55.7	62.1
43	ANGABEN JE BESCHAEFFT. ARBEITNEHMER (1000 DM) EINKOMMEN AUS UNSELBSTAENDIGER ARBEIT	7.0	7.7	8.5	8.9	9.7	10.6	11.3	11.6
1970 = 100									
44	BRUTTOWERTSCHOEPFUNG IN JEWEILIGEN PREISEN	47	52	56	58	65	71	74	75
45	IN PREISEN VON 1980	58	61	64	66	71	77	78	77
46	BRUTTOWERTSCHOEPFUNG IN PREISEN VON 1980 JE ERWERBSTAETIGEN (ARBEITSPRODUKTIVITAET)	61	63	65	67	73	77	80	83
47	NETTOWERTSCHOEPFUNG JE ERWERBSTAETIGEN	47	50	54	56	62	67	70	73
48	LOHNKOSTEN JE PRODUKTEINHEIT	69	74	79	80	80	83	87	86
49	BRUTTOWERTSCHOEPFUNG IN PREISEN VON 1980 ZU KAPITALSTOCK (KAPITALPRODUKTIVITAET)	112	109	105	100	101	102	97	90
ANTEIL AN DER SUMME ALLER WIRTSCHAFTSBEREICHE (IN %)									
50	PRODUKTIONSWERT	38.0	38.0	37.4	36.7	37.0	37.2	36.7	36.0
51	BRUTTOWERTSCHOEPFUNG	40.3	40.8	40.3	39.5	39.9	40.2	39.3	38.9
52	NETTOWERTSCHOEPFUNG	38.8	39.3	38.7	37.7	38.0	38.3	37.1	36.4
ENTSTANDENE BRUTTOEINKOMMEN AUS									
53	UNSELBSTAENDIGER ARBEIT	43.3	43.7	43.9	42.8	42.5	42.8	42.2	40.9
54	DAR.: BRUTTOLOHN- UND GELTSSUMME	44.1	44.5	44.7	43.5	43.2	43.5	42.9	41.7
55	UNTERNEHMERTAEITIGKEIT UND VERMOEGEN	32.4	32.4	30.2	29.2	30.6	30.5	28.1	28.6
56	BRUTTOANLAGEINVESTITIONEN	23.2	23.7	22.3	20.9	20.4	21.5	21.5	19.9
57	AUSRUESTUNGEN	40.8	41.4	41.4	39.9	41.4	43.2	44.2	42.2
58	BAUTEN	12.6	12.8	10.5	9.7	8.7	8.8	8.7	7.0
BRUTTOANLAGEVERMOEGEN IN PREISEN VON 1980									
59	AM JAHRESANFANG	14.5	14.8	15.2	15.5	15.7	15.9	16.1	16.3
60	AUSRUESTUNGEN	39.0	39.4	39.9	40.3	40.5	40.9	41.4	41.9
61	BAUTEN	8.4	8.7	8.9	9.1	9.1	9.1	9.2	9.2
62	ERWERBSTAETIGE IM INLAND	36.9	37.5	37.5	37.2	37.2	37.6	37.3	36.5

1) VORLAEFIGES ERGEBNIS.

FACHSERIE 18, REIHE S.9

VERARBEITENDES GEWERBE

LF.D. NR.	GEGENSTAND DER NACHWEISUNG	1968	1969	1970	1971	1972	1973	1974	1975
IN JEWEILIGEN PREISEN (MILL. DM)									
1	PRODUKTIONSWERT	496330	571890	647990	689460	731470	825490	930570	923510
2	VORLEISTUNGEN	295670	342300	388540	411420	434910	492240	574950	569450
3	BRUTTOWERTSCHOEPFUNG	200660	229590	259450	278040	296560	333250	355620	354060
4	ABSCHREIBUNGEN	17530	19350	22400	25640	28000	30700	34470	37800
5	PRODUKTIONSSTEUERN ABZUEGLICH SUBVENTIONEN	20200	24570	24850	26040	29580	34080	34700	33320
6	NETTOWERTSCHOEPFUNG	162530	185270	212200	226360	238900	268470	286450	282940
ENTSTANDENE BRUTTOEINKOMMEN AUS									
7	UNSELBSTAENDIGER ARBEIT	112760	129560	155610	169510	182110	205740	223790	227440
8	DAR.: BRUTTOLOHN- UND GEGALTSUMME	98750	113330	134990	146610	156570	175580	189460	191010
9	UNTERNEHMERTAFITIGKEIT UND VERMOEGEN	45770	55710	56590	56850	56870	62730	62660	55500
10	BRUTTOANLAGEINVESTITIONEN	23670	31740	41100	43530	40080	38540	37290	37010
11	AUSRUESTUNGEN	19200	25210	31360	33080	30980	29740	29290	30560
12	BAUTEN	4470	6530	9740	10450	9100	8800	8000	6450
13	NETTOANLAGEINVESTITIONEN	5740	12390	18700	17890	12080	7840	2820	-790
14	NETTOANLAGEVERMOEGEN ZU WIEDERBESCHAFFUNGS- PREISEN AM JAHRESANFANG	202130	208440	239270	276530	306220	327330	354620	387560
15	AUSRUESTUNGEN	116550	120810	136540	157420	173560	185240	200180	224550
16	BAUTEN	85580	87630	102730	119110	132660	142090	154440	163010
IN PREISEN VON 1980 (MILL. DM)									
17	BRUTTOWERTSCHOEPFUNG	333580	373140	392580	396540	409460	435540	432500	412350
18	BRUTTOANLAGEINVESTITIONEN	42440	55200	66120	65800	58900	54370	48540	44800
19	AUSRUESTUNGEN	33050	42340	49480	49260	45160	41750	37890	36210
20	BAUTEN	9390	12860	16640	16540	13740	12620	10650	8590
21	BRUTTOANLAGEVERMOEGEN AM JAHRESANFANG	598450	624900	662130	708540	753060	788890	818490	840140
22	AUSRUESTUNGEN	336310	355230	380920	412150	441730	465550	484410	497460
23	BAUTEN	261540	269670	281210	296390	311330	323340	334080	342680
24	KAPITALSTOCK	611675	643515	685335	730800	770975	803690	829315	847955
ERWERBSTAETIGKEIT (DURCHSCHNITT IN 1000)									
25	ERWERBSTAETIGE IM INLAND	9488	9883	10117	10033	9824	9861	9618	9106
26	SELBSTAENDIGE UND MITHELFFENDE FAMILIEN- ANGEHOERIGE	593	567	542	517	510	495	485	457
27	BESCHAEFFTIGTE ARBEITNEHMER	8895	9316	9575	9516	9314	9366	9133	8649
KENNZIFFERN									
28	IN % DES PRODUKTIONSWERTES VORLEISTUNGEN (VORLEISTUNGSQUOTE)	59.6	59.9	60.0	59.7	59.5	59.6	61.8	61.7
29	BRUTTOANLAGEINVESTITIONEN	4.8	5.6	6.3	6.3	5.5	4.7	4.0	4.0
IN % DER BRUTTOWERTSCHOEPFUNG									
30	ABSCHREIBUNGEN	8.9	8.4	8.6	9.2	9.4	9.2	9.7	10.7
31	PRODUKTIONSSTEUERN ABZUEGLICH SUBVENTIONEN	10.1	10.9	9.6	9.4	10.0	10.2	9.8	9.4
32	NETTOWERTSCHOEPFUNG	81.0	80.7	81.8	81.4	80.6	80.6	80.5	79.9
33	BRUTTOANLAGEINVESTITIONEN	11.8	13.8	15.8	15.7	13.5	11.6	10.5	10.5
IN % DER NETTOWERTSCHOEPFUNG									
EINKOMMEN AUS									
34	UNSELBSTAENDIGER ARBEIT (LOHNQUOTE)	69.4	69.9	73.3	74.9	76.2	76.6	78.1	80.4
35	UNTERNEHMERTAFITIGKEIT UND VERMOEGEN	30.6	30.1	26.7	25.1	23.8	23.4	21.9	19.6
IN % DES KAPITALSTOCKS									
36	BRUTTOANLAGEINVESTITIONEN (IN PR. V. 1980)	6.9	8.6	9.6	9.0	7.6	6.8	5.9	5.3
37	AUSRUESTUNGEN	5.4	6.6	7.2	6.7	5.9	5.2	4.6	4.3
38	BAUTEN	1.5	2.0	2.4	2.3	1.8	1.6	1.3	1.0
39	KAPITALKOEFFIZIENT (VERHAELTNIS KAPITALSTOCK ZU BRUTTOWERTSCHOEPFUNG IN PREISEN VON 1980)	1.8	1.7	1.7	1.8	1.9	1.8	1.9	2.1
ANGABEN JE ERWERBSTAETIGEN (1000 DM)									
BRUTTOANLAGEINVESTITIONEN									
40	IN JEWEILIGEN PREISEN	2.5	3.2	4.1	4.3	4.1	3.9	3.9	4.1
41	IN PREISEN VON 1980	4.5	5.6	6.5	6.6	6.0	5.5	5.0	4.9
42	KAPITALSTOCK (KAPITALINTENSITAET)	64.5	65.1	67.7	72.8	78.6	81.5	86.2	93.1
ANGABEN JE BESCHAFFT. ARBEITNEHMER (1000 DM)									
EINKOMMEN AUS UNSELBSTAENDIGER ARBEIT									
43		12.7	13.9	16.3	17.8	15.6	22.0	24.5	26.3
1970 = 100									
BRUTTOWERTSCHOEPFUNG									
44	IN JEWEILIGEN PREISEN	77	88	100	107	114	128	137	136
45	IN PREISEN VON 1980	85	95	100	101	104	111	110	105
BRUTTOWERTSCHOEPFUNG IN PREISEN VON 1980 JE									
ERWERBSTAETIGEN (ARBEITSPRODUKTIVITAET)									
46		91	97	100	102	107	114	116	117
NETTOWERTSCHOEPFUNG JE ERWERBSTAETIGEN									
47		82	89	100	108	116	130	142	148
LOHNKOSTEN JE PRODUKTEINHEIT									
48		85	88	100	108	112	119	131	139
BRUTTOWERTSCHOEPFUNG IN PREISEN VON 1980 ZU									
KAPITALSTOCK (KAPITALPRODUKTIVITAET)									
49		95	101	100	95	93	95	91	85
ANTEIL AN DER SUMME ALLER WIRTSCHAFTSBEREICHE (IN %)									
50	PRODUKTIONSWERT	37.2	37.9	38.0	36.8	36.1	36.2	36.6	35.2
51	BRUTTOWERTSCHOEPFUNG	39.4	40.4	40.2	38.7	37.6	37.7	37.2	35.5
52	NETTOWERTSCHOEPFUNG	37.7	38.8	38.7	37.2	35.8	35.9	35.6	33.8
ENTSTANDENE BRUTTOEINKOMMEN AUS									
53	UNSELBSTAENDIGER ARBEIT	41.9	42.8	43.3	41.6	40.5	40.4	39.8	38.8
54	DAR.: BRUTTOLOHN- UND GEGALTSUMME	42.7	43.6	44.0	42.2	41.2	41.1	40.4	39.4
55	UNTERNEHMERTAFITIGKEIT UND VERMOEGEN	30.8	31.9	30.0	28.4	26.0	26.4	25.7	22.0
BRUTTOANLAGEINVESTITIONEN									
56		19.6	22.6	23.6	21.9	18.9	17.4	17.3	17.4
57	AUSRUESTUNGEN	43.2	45.6	46.2	44.1	41.1	38.2	36.8	37.5
58	BAUTEN	5.5	7.7	9.2	8.5	6.7	6.1	5.7	4.9
BRUTTOANLAGEVERMOEGEN IN PREISEN VON 1980									
AM JAHRESANFANG									
59		16.2	16.2	16.4	16.7	16.8	16.8	16.6	16.5
AUSRUESTUNGEN									
60		42.2	42.5	43.0	43.6	43.9	43.8	43.4	43.1
61	BAUTEN	9.1	8.9	8.9	9.0	9.0	8.9	8.8	8.7
62	ERWERBSTAETIGE IM INLAND	36.7	37.7	38.1	37.5	36.8	36.7	36.3	35.4

1) VORLAEUFIGES ERGEBNIS.

FACHSERIE 18, REIHE S.9

VERARBEITENDES GEWERBE

LFD. NR.	GEGENSTAND DER NACHWEISUNG	1976	1977	1978	1979	1980	1981	1982	1983
IN JEWELIGEN PREISEN (MILL. DM)									
1	PRODUKTIONSWERT .....	1029830	1071270	1111980	1229670	1319020	1369820	1389420	1425400
2	VORLEISTUNGEN .....	640130	656850	674060	759250	836180	880090	886570	900470
3	BRUTTOWERTSCHOEPFUNG .....	389700	414420	437920	470420	482940	489730	502850	524930
4	ABSCHREIBUNGEN .....	39840	41720	43760	45920	49190	52210	54650	56900
5	PRODUKTIONSSTEUERN ABZUEGLICH SUBVENTIONEN .....	35860	37950	39500	42440	41520	40360	40480	40850
6	NETTOWERTSCHOEPFUNG .....	314000	334750	354660	382060	392130	397160	407720	427180
7	ENTSTANDENE BRUTTOEINKOMMEN AUS UNSELBSTAENDIGER ARBEIT .....	247040	266510	283680	304650	328560	339090	341880	344050
8	DAR.: BRUTTOLOHN- UND -GEHALTSUMME .....	205380	222210	235860	251850	270830	278650	281310	280600
9	UNTERNEHMERTAETIGKEIT UND VERMOEGEN .....	66960	68240	70980	77410	63570	58070	65840	83130
10	BRUTTOANLAGEINVESTITIONEN .....	40720	44090	46150	52600	59680	59410	56190	58520
11	AUSRUESTUNGEN .....	34050	36230	38370	43090	48260	48580	46380	49390
12	BAUTEN .....	6670	7860	7780	9510	11420	10830	9810	9130
13	NETTOANLAGEINVESTITIONEN .....	880	2370	2390	6680	10490	7200	1540	1620
14	NETTOANLAGEVERMOEGEN ZU WIEDERBESCHAFFUNGS- PREISEN AM JAHRESANFANG .....	401720	414550	428820	447220	479640	515760	547280	556660
15	AUSRUESTUNGEN .....	237410	245040	253390	261080	274900	294530	317000	327430
16	BAUTEN .....	164310	169510	175430	186140	204740	221230	230280	229230
IN PREISEN VON 1980 (MILL. DM)									
17	BRUTTOWERTSCHOEPFUNG .....	443970	453120	461400	482800	482840	475520	464150	469360
18	BRUTTOANLAGEINVESTITIONEN .....	47240	49800	50360	55510	59680	56610	51250	51960
19	AUSRUESTUNGEN .....	38640	39990	41180	45090	48260	46260	42040	43440
20	BAUTEN .....	8600	9810	9180	10420	11420	10350	9210	8520
21	BRUTTOANLAGEVERMOEGEN AM JAHRESANFANG .....	855770	871620	887460	901330	918440	937960	952760	960520
22	AUSRUESTUNGEN .....	506720	516420	525360	533400	543800	555980	564960	568640
23	BAUTEN .....	349050	355200	362100	367930	374640	381980	387800	391880
24	KAPITALSTOCK .....	863695	879540	894395	909885	928200	945360	956640	963935
ERWERBSTAETIGKEIT (DURCHSCHNITT IN 1000)									
25	ERWERBSTAETIGE IM INLAND .....	8915	8918	8918	8956	8995	8779	8468	8141
26	SELBSTAENDIGE UND MITHELLENDE FAMILIEN- ANGEHOERIGE .....	439	440	426	430	421	409	408	408
27	BESCHAEFTIGTE ARBEITNEHMER .....	8476	8478	8492	8526	8574	8370	8060	7733
KENNZIFFERN									
28	IN % DES PRODUKTIONSWERTES VORLEISTUNGEN (VORLEISTUNGSQUOTE) .....	62.2	61.3	60.6	61.7	63.4	64.2	63.8	63.2
29	BRUTTOANLAGEINVESTITIONEN .....	4.0	4.1	4.2	4.3	4.5	4.3	4.0	4.1
30	IN % DER BRUTTOWERTSCHOEPFUNG ABSCHREIBUNGEN .....	10.2	10.1	10.0	9.8	10.2	10.7	10.9	10.8
31	PRODUKTIONSSTEUERN ABZUEGLICH SUBVENTIONEN .....	9.2	9.2	9.0	9.0	8.6	8.2	8.1	7.8
32	NETTOWERTSCHOEPFUNG .....	80.6	80.8	81.0	81.2	81.2	81.1	81.1	81.4
33	BRUTTOANLAGEINVESTITIONEN .....	10.4	10.6	10.5	11.2	12.4	12.1	11.2	11.1
34	IN % DER NETTOWERTSCHOEPFUNG EINKOMMEN AUS UNSELBSTAENDIGER ARBEIT (LOHNQUOTE) .....	78.7	79.6	80.0	79.7	83.8	85.4	83.9	80.5
35	UNTERNEHMERTAETIGKEIT UND VERMOEGEN .....	21.3	20.4	20.0	20.3	16.2	14.6	16.1	19.5
36	IN % DES KAPITALSTOCKS BRUTTOANLAGEINVESTITIONEN (IN PR. V. 1980) .....	5.5	5.7	5.6	6.1	6.4	6.0	5.4	5.4
37	AUSRUESTUNGEN .....	4.5	4.5	4.6	5.0	5.2	4.9	4.4	4.5
38	BAUTEN .....	1.0	1.1	1.0	1.1	1.2	1.1	1.0	0.9
39	KAPITALKOEFFIZIENT (VERHAELTNIS KAPITALSTOCK ZU BRUTTOWERTSCHOEPFUNG IN PREISEN VON 1980) .....	1.9	1.9	1.9	1.9	1.9	2.0	2.1	2.1
ANGABEN JE ERWERBSTAETIGEN (1000 DM)									
40	BRUTTOANLAGEINVESTITIONEN IN JEWELIGEN PREISEN .....	4.6	4.9	5.2	5.9	6.6	6.8	6.6	7.2
41	IN PREISEN VON 1980 .....	5.3	5.6	5.6	6.2	6.6	6.4	6.1	6.4
42	KAPITALSTOCK (KAPITALINTENSITAET) .....	96.9	98.6	100.3	101.6	103.2	107.7	113.0	118.4
ANGABEN JE BESCHAEFT. ARBEITNEHMER (1000 DM)									
43	EINKOMMEN AUS UNSELBSTAENDIGER ARBEIT .....	29.1	31.4	33.4	35.7	38.3	40.5	42.4	44.5
1970 = 100									
44	BRUTTOWERTSCHOEPFUNG IN JEWELIGEN PREISEN .....	150	160	169	181	186	189	194	202
45	IN PREISEN VON 1980 .....	113	115	118	123	123	121	118	120
46	BRUTTOWERTSCHOEPFUNG IN PREISEN VON 1980 JE ERWERBSTAETIGEN (ARBEITSPRODUKTIVITAET) .....	128	131	133	139	138	140	141	149
47	NETTOWERTSCHOEPFUNG JE ERWERBSTAETIGEN .....	168	179	190	203	208	216	230	250
48	LOHNKOSTEN JE PRODUKTEINHEIT .....	140	148	155	159	172	180	186	185
49	BRUTTOWERTSCHOEPFUNG IN PREISEN VON 1980 ZU KAPITALSTOCK (KAPITALPRODUKTIVITAET) .....	90	90	90	93	91	88	85	85
ANTEIL AN DER SUMME ALLER WIRTSCHAFTSBEREICHE (IN %)									
50	PRODUKTIONSWERT .....	35.6	35.1	34.3	34.7	34.5	34.0	33.5	33.1
51	BRUTTOWERTSCHOEPFUNG .....	35.8	35.7	35.3	36.1	33.9	32.9	32.3	32.2
52	NETTOWERTSCHOEPFUNG .....	34.3	34.2	33.8	33.7	32.8	31.9	31.4	31.4
ENTSTANDENE BRUTTOEINKOMMEN AUS UNSELBSTAENDIGER ARBEIT .....									
53	DAR.: BRUTTOLOHN- UND -GEHALTSUMME .....	39.2	39.5	39.4	39.2	39.0	38.5	38.0	37.5
54	UNTERNEHMERTAETIGKEIT UND VERMOEGEN .....	23.4	22.5	21.6	21.7	18.0	15.9	16.6	18.7
55	BRUTTOANLAGEINVESTITIONEN .....	17.8	18.0	17.1	17.2	17.6	17.5	16.9	16.8
56	AUSRUESTUNGEN .....	38.2	36.9	35.2	35.3	36.9	36.6	35.8	35.2
57	BAUTEN .....	4.8	5.3	4.9	5.2	5.5	5.2	4.9	4.4
BRUTTOANLAGEVERMOEGEN IN PREISEN VON 1980									
58	AM JAHRESANFANG .....	16.2	16.0	15.8	15.5	15.2	15.0	14.8	14.5
59	AUSRUESTUNGEN .....	42.7	42.2	41.7	40.9	40.2	39.6	39.1	38.6
60	BAUTEN .....	8.5	8.4	8.3	8.1	8.0	7.9	7.8	7.6
61	ERWERBSTAETIGE IM INLAND .....	34.9	35.0	34.8	34.5	34.2	33.6	33.0	32.2

1) VORLAUEFIGES ERGEBNIS.

FACHSERIE 18, REIHE 5.9

VERARBEITENDES GEWERBE

LFD. NR.	GEGENSTAND DER NACHWEISUNG	1984 1)	1985 1)	1986 1)	1987	1988	1989	1990	1991
IN JEWEILIGEN PREISEN (MILL. DM)									
1	PRODUKTIONSWERT .....	1516320	...	...					
2	VORLEISTUNGEN .....	969330	...	...					
3	BRUTTOWERTSCHOEPFUNG .....	546990	593420	...					
4	ABSCHREIBUNGEN .....	38240	...	...					
5	PRODUKTIONSSTEUERN ABZUEGLICH SUBVENTIONEN .....	42490	...	...					
6	NETTOWERTSCHOEPFUNG .....	446260	...	...					
ENTSTANDENE BRUTTOEINKOMMEN AUS									
7	UNSELBSTAENDIGER ARBEIT .....	357070	376680	...					
8	DAR.: BRUTTOLOHN- UND -GEHALTSUMME .....	289390	305100	...					
9	UNTERNEHMERTAETIGKEIT UND VERMOEGEN .....	89190	...	...					
BRUTTOANLAGEINVESTITIONEN									
10	BRUTTOANLAGEINVESTITIONEN .....	58870	...	...					
11	AUSRUESTUNGEN .....	49210	...	...					
12	BAUTEN .....	9660	...	...					
13	NETTOANLAGEINVESTITIONEN .....	630	...	...					
NETTOANLAGEVERMOEGEN ZU WIEDERBESCHAFFUNGS- PREISEN AM JAHRESANFANG									
14	NETTOANLAGEVERMOEGEN ZU WIEDERBESCHAFFUNGS- PREISEN AM JAHRESANFANG .....	569930	580210	...					
15	AUSRUESTUNGEN .....	338740	347720	...					
16	BAUTEN .....	231190	232490	...					
IN PREISEN VON 1980 (MILL. DM)									
17	BRUTTOWERTSCHOEPFUNG .....	482170	506340	...					
18	BRUTTOANLAGEINVESTITIONEN .....	51230	...	...					
19	AUSRUESTUNGEN .....	42440	...	...					
20	BAUTEN .....	8790	...	...					
BRUTTOANLAGEVERMOEGEN AM JAHRESANFANG									
21	BRUTTOANLAGEVERMOEGEN AM JAHRESANFANG .....	567350	972070	...					
22	AUSRUESTUNGEN .....	572890	575420	...					
23	BAUTEN .....	394460	396650	...					
24	KAPITALSTOCK .....	969710	...	...					
ERWERBSTAETIGKEIT (DURCHSCHNITT IN 1000)									
25	ERWERBSTAETIGE IM INLAND .....	8065	8149	...					
26	SELBSTAENDIGE UND MITHELFFENDE FAMILIEN- ANGEHOERIGE .....	405	403	...					
27	BESCHAEFTIGTE ARBEITNEHMER .....	7660	7746	...					
KENNZIFFERN									
IN % DES PRODUKTIONSWERTES									
28	VORLEISTUNGEN (VORLEISTUNGSQUOTE) .....	63.9	...	...					
29	BRUTTOANLAGEINVESTITIONEN .....	3.9	...	...					
IN % DER BRUTTOWERTSCHOEPFUNG									
30	ABSCHREIBUNGEN .....	10.6	...	...					
31	PRODUKTIONSSTEUERN ABZUEGLICH SUBVENTIONEN .....	7.8	...	...					
32	NETTOWERTSCHOEPFUNG .....	81.6	...	...					
33	BRUTTOANLAGEINVESTITIONEN .....	10.8	...	...					
IN % DER NETTOWERTSCHOEPFUNG EINKOMMEN AUS									
34	UNSELBSTAENDIGER ARBEIT (LOHNQUOTE) .....	80.0	...	...					
35	UNTERNEHMERTAETIGKEIT UND VERMOEGEN .....	20.0	...	...					
IN % DES KAPITALSTOCKS									
36	BRUTTOANLAGEINVESTITIONEN (IN PR. V. 1980) .....	5.3	...	...					
37	AUSRUESTUNGEN .....	4.4	...	...					
38	BAUTEN .....	0.9	...	...					
39	KAPITALKOEFFIZIENT (VERHAELTNIS KAPITALSTOCK ZU BRUTTOWERTSCHOEPFUNG IN PREISEN VON 1980) .....	2.0	...	...					
ANGABEN JE ERWERBSTAETIGEN (1000 DM)									
BRUTTOANLAGEINVESTITIONEN									
40	IN JEWEILIGEN PREISEN .....	7.3	...	...					
41	IN PREISEN VON 1980 .....	6.4	...	...					
42	KAPITALSTOCK (KAPITALINTENSITAET) .....	120.2	...	...					
ANGABEN JE BESCHAFFT. ARBEITNEHMER (1000 DM)									
43	EINKOMMEN AUS UNSELBSTAENDIGER ARBEIT .....	46.6	48.6	...					
1970 = 100									
BRUTTOWERTSCHOEPFUNG									
44	IN JEWEILIGEN PREISEN .....	211	229	...					
45	IN PREISEN VON 1980 .....	123	129	...					
46	BRUTTOWERTSCHOEPFUNG IN PREISEN VON 1980 JE ERWERBSTAETIGEN (ARBEITSPRODUKTIVITAET) .....	154	160	...					
47	NETTOWERTSCHOEPFUNG JE ERWERBSTAETIGEN .....	264	...	...					
48	LOHNKOSTEN JE PRODUKTEINHEIT .....	187	188	...					
49	BRUTTOWERTSCHOEPFUNG IN PREISEN VON 1980 ZU KAPITALSTOCK (KAPITALPRODUKTIVITAET) .....	87	...	...					
ANTEIL AN DER SUMME ALLER WIRTSCHAFTSBEREICHE (IN %)									
50	PRODUKTIONSWERT .....	33.2	...	...					
51	BRUTTOWERTSCHOEPFUNG .....	32.1	33.1	...					
52	NETTOWERTSCHOEPFUNG .....	31.3	...	...					
ENTSTANDENE BRUTTOEINKOMMEN AUS									
53	UNSELBSTAENDIGER ARBEIT .....	37.6	38.2	...					
54	DAR.: BRUTTOLOHN- UND -GEHALTSUMME .....	37.7	38.4	...					
55	UNTERNEHMERTAETIGKEIT UND VERMOEGEN .....	18.7	...	...					
BRUTTOANLAGEINVESTITIONEN									
56	BRUTTOANLAGEINVESTITIONEN .....	16.4	...	...					
57	AUSRUESTUNGEN .....	34.4	...	...					
58	BAUTEN .....	4.5	...	...					
BRUTTOANLAGEVERMOEGEN IN PREISEN VON 1980									
59	AM JAHRESANFANG .....	14.2	13.9	...					
60	AUSRUESTUNGEN .....	38.0	37.5	...					
61	BAUTEN .....	7.5	7.3	...					
62	ERWERBSTAETIGE IM INLAND .....	31.9	32.0	...					

1) VORLAUEFIGES ERGEBNIS.

FACHSERIE 18. REIHE S.9

**Chemische Industrie, Herstellung und Verarbeitung  
von Spalt- und Brutstoffen**

### Bruttowertschöpfung in Preisen von 1980

1960 = 100

- Alle Wirtschaftsbereiche (unbereinigt)
- - - Chemische Industrie, Herstellung und Verarbeitung von Spalt- und Brutstoffen

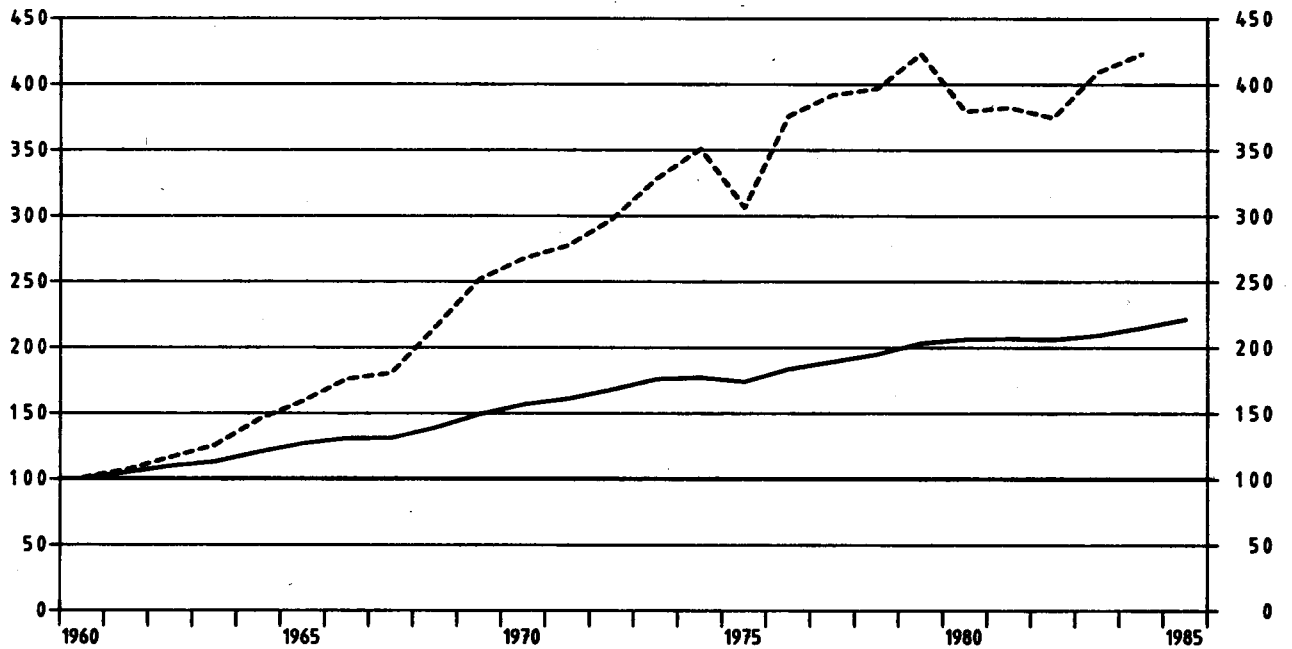

### Chemische Industrie, Herstellung u. Verarbeitung v. Spalt- u. Brutstoffen

Anteile an der Summe aller Wirtschaftsbereiche

- Bruttowertschöpfung in Preisen von 1980
- Erwerbstätige im Inland
- Kapitalstock (ohne Wohnungsbau und öff. Tiefbau)

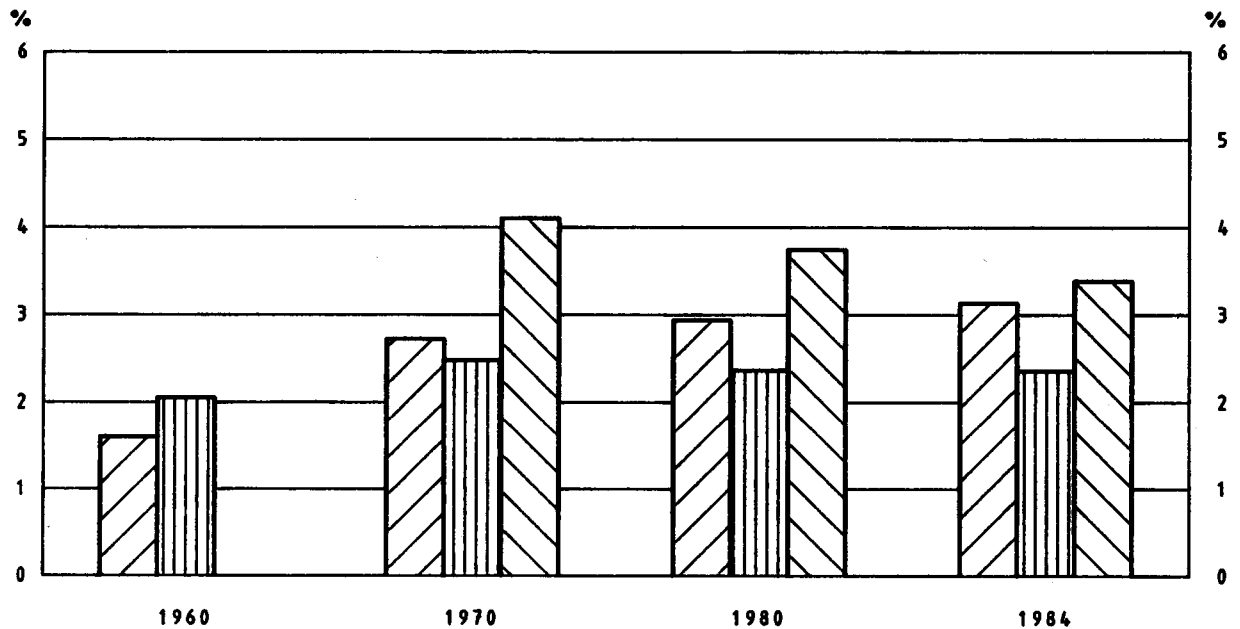



CHEMISCHE INDUSTRIE, HERST. UND VERARB. VON SPALT- UND BRUTSTOFFEN

LFD. NR.	GEGENSTAND DER NACHWEISUNG	1960	1961	1962	1963	1964	1965	1966	1967
----------	----------------------------	------	------	------	------	------	------	------	------

IN JEWEILIGEN PREISEN (MILL. DM)

1	PRODUKTIONSWERT	25990	27390	28980	30770	35100	39470	42670	43280
2	VORLEISTUNGEN	15070	16050	17520	18700	21210	23840	25410	25650
3	BRUTTOWERTSCHOEPFUNG	10920	11340	11460	12070	13890	15630	17260	17630
4	ABSCHREIBUNGEN	.	.	.	.	.	.	.	.
5	PRODUKTIONSSTEUERN ABZUEGLICH SUBVENTIONEN	.	.	.	.	.	.	.	.
6	NETTOWERTSCHOEPFUNG	.	.	.	.	.	.	.	.
7	ENTSTANDENE BRUTTOEINKOMMEN AUS UNSELBSTAENDIGER ARBEIT	4630	5380	6020	6550	7210	7950	8640	8870
8	DAR.: BRUTTOLOHN- UND GEHALTSUMME	4060	4720	5290	5760	6370	7000	7770	7810
9	UNTERNEHMERTAETIGKEIT UND VERMOEGEN	.	.	.	.	.	.	.	.
10	BRUTTOANLAGEINVESTITIONEN	2180	2740	2480	2200	2850	3870	4580	3400
11	AUSRUESTUNGEN	1500	1920	1830	1620	2170	3070	3580	2730
12	BAUTEN	680	820	650	580	680	800	1000	670
13	NETTOANLAGEINVESTITIONEN	.	.	.	.	.	.	.	.
14	NETTOANLAGEVERMOEGEN ZU WIEDERBESCHAFFUNGS- PREISEN AM JAHRESANFANG	.	.	.	.	.	.	.	.
15	AUSRUESTUNGEN	.	.	.	.	.	.	.	.
16	BAUTEN	.	.	.	.	.	.	.	.

IN PREISEN VON 1980 (MILL. DM)

17	BRUTTOWERTSCHOEPFUNG	11010	11680	12720	13720	15910	17440	19270	19760
18	BRUTTOANLAGEINVESTITIONEN	5010	5950	5100	4460	5540	7230	8290	6160
19	AUSRUESTUNGEN	3230	3950	3600	3160	4120	5620	6330	4790
20	BAUTEN	1780	2000	1500	1300	1420	1610	1960	1370
21	BRUTTOANLAGEVERMOEGEN AM JAHRESANFANG	.	.	.	.	.	.	.	.
22	AUSRUESTUNGEN	.	.	.	.	.	.	.	.
23	BAUTEN	.	.	.	.	.	.	.	.
24	KAPITALSTOCK	.	.	.	.	.	.	.	.

ERWERBSTAETIGKEIT (DURCHSCHNITT IN 1000)

25	ERWERBSTAETIGE IM INLAND	534	561	567	571	577	599	619	595
26	SELBSTAENDIGE UND MITHELLENDE FAMILIEN- ANGEOERIGTE	5	5	5	5	5	5	5	6
27	BESCHAEFTIGTE ARBEITNEHMER	529	556	562	566	572	594	614	589

KENNZIFFERN

28	IN % DES PRODUKTIONSWERTES (VORLEISTUNGSQUOTE)	58.0	58.6	60.5	60.8	60.4	60.4	59.6	59.3
29	BRUTTOANLAGEINVESTITIONEN	8.4	10.0	8.6	7.1	8.1	9.8	10.7	7.9
30	IN % DER BRUTTOWERTSCHOEPFUNG	.	.	.	.	.	.	.	.
31	ABSCHREIBUNGEN	.	.	.	.	.	.	.	.
32	PRODUKTIONSSTEUERN ABZUEGLICH SUBVENTIONEN	.	.	.	.	.	.	.	.
33	NETTOWERTSCHOEPFUNG	20.0	24.2	21.6	18.2	20.5	24.8	26.5	19.3
34	IN % DER NETTOWERTSCHOEPFUNG	.	.	.	.	.	.	.	.
35	EINKOMMEN AUS UNSELBSTAENDIGER ARBEIT (LOHNQUOTE)	.	.	.	.	.	.	.	.
36	UNTERNEHMERTAETIGKEIT UND VERMOEGEN	.	.	.	.	.	.	.	.
37	IN % DES KAPITALSTOCKS	.	.	.	.	.	.	.	.
38	BRUTTOANLAGEINVESTITIONEN (IN PR. V. 1980)	.	.	.	.	.	.	.	.
39	AUSRUESTUNGEN	.	.	.	.	.	.	.	.
40	BAUTEN	.	.	.	.	.	.	.	.
41	KAPITALKOEFFIZIENT (VERHAELTNIS KAPITALSTOCK ZU BRUTTOWERTSCHOEPFUNG IN PREISEN VON 1980)	.	.	.	.	.	.	.	.
42	ANGABEN JE ERWERBSTAETIGEN (1000 DM)	.	.	.	.	.	.	.	.
43	BRUTTOANLAGEINVESTITIONEN	4.1	4.9	4.4	3.9	4.9	6.5	7.4	5.7
44	IN JEWEILIGEN PREISEN	9.4	10.6	9.0	7.8	9.6	12.1	13.4	10.4
45	IN PREISEN VON 1980	.	.	.	.	.	.	.	.
46	KAPITALSTOCK (KAPITALINTENSITAET)	.	.	.	.	.	.	.	.
47	ANGABEN JE BESCHAFT. ARBEITNEHMER (1000 DM)	.	.	.	.	.	.	.	.
48	EINKOMMEN AUS UNSELBSTAENDIGER ARBEIT	8.8	9.7	10.7	11.6	12.6	13.4	14.4	15.1
49	1970 = 100	.	.	.	.	.	.	.	.
50	BRUTTOWERTSCHOEPFUNG	46	48	48	51	58	60	73	74
51	IN JEWEILIGEN PREISEN	38	40	43	47	54	59	66	67
52	IN PREISEN VON 1980	.	.	.	.	.	.	.	.
53	BRUTTOWERTSCHOEPFUNG IN PREISEN VON 1980 JE ERWERBSTAETIGEN (ARBEITSPRODUKTIVITAET)	46	47	50	54	62	65	70	74
54	NETTOWERTSCHOEPFUNG JE ERWERBSTAETIGEN	.	.	.	.	.	.	.	.
55	LOHNKOSTEN JE PRODUKTEINHEIT	91	100	103	104	98	99	100	97
56	BRUTTOWERTSCHOEPFUNG IN PREISEN VON 1980 ZU KAPITALSTOCK (KAPITALPRODUKTIVITAET)	.	.	.	.	.	.	.	.

ANTEIL AN DER SUMME ALLER WIRTSCHAFTSBEREICHE (IN %)

50	PRODUKTIONSWERT	3.1	3.0	3.0	3.0	3.1	3.2	3.3	3.4
51	BRUTTOWERTSCHOEPFUNG	3.6	3.4	3.2	3.2	3.3	3.4	3.5	3.5
52	NETTOWERTSCHOEPFUNG	.	.	.	.	.	.	.	.
53	ENTSTANDENE BRUTTOEINKOMMEN AUS UNSELBSTAENDIGER ARBEIT	3.2	3.3	3.4	3.4	3.4	3.4	3.5	3.5
54	DAR.: BRUTTOLOHN- UND GEHALTSUMME	3.3	3.4	3.4	3.5	3.5	3.5	3.6	3.6
55	UNTERNEHMERTAETIGKEIT UND VERMOEGEN	.	.	.	.	.	.	.	.
56	BRUTTOANLAGEINVESTITIONEN	2.9	3.2	2.6	2.2	2.5	3.2	3.7	2.9
57	AUSRUESTUNGEN	5.4	5.9	5.1	4.4	5.4	6.9	7.9	6.4
58	BAUTEN	1.5	1.6	1.1	0.9	0.9	1.0	1.2	0.9
59	BRUTTOANLAGEVERMOEGEN IN PREISEN VON 1980	.	.	.	.	.	.	.	.
60	AM JAHRESANFANG	.	.	.	.	.	.	.	.
61	AUSRUESTUNGEN	.	.	.	.	.	.	.	.
62	BAUTEN	.	.	.	.	.	.	.	.
63	ERWERBSTAETIGE IM INLAND	2.0	2.1	2.1	2.1	2.2	2.2	2.3	2.3

1) VORLAEUFIGES ERGEBNIS.

FACHSERIE 18, REIHE S.9

CHEMISCHE INDUSTRIE, HERST. UND VERARB. VON SPALT- UND BRUTSTOFFEN

LFD. NR.	GEGENSTAND DER NACHWEISUNG	1968	1969	1970	1971	1972	1973	1974	1975
IN JEWEILIGEN PREISEN (MILL. DM)									
1	PRODUKTIONSWERT	48700	55210	59960	62320	66750	75800	103490	92460
2	VORLEISTUNGEN	29100	33070	36180	37390	39900	45400	64050	58270
3	BRUTTOWERTSCHOEPFUNG	19600	22140	23780	24930	26850	30400	39440	34190
4	ABSCHREIBUNGEN	.	.	3150	3630	3890	4220	4770	5310
5	PRODUKTIONSSTEUERN ABZUEGLICH SUBVENTIONEN	.	.	1070	1110	1200	1380	1630	1350
6	NETTOWERTSCHOEPFUNG	.	.	19560	20190	21760	24800	33040	27530
7	ENTSTANDENE BRUTTOEINKOMMEN AUS UNSELBSTAENDIGER ARBEIT	9750	11010	13830	14570	15760	17780	20890	21980
8	DAR. BRUTTOLOHN- UND -GEHALTSUMME	8540	9640	11740	12560	13440	14980	17320	18010
9	UNTERNEHMERTAETIGKEIT UND VERMOEGEN	.	.	6030	5620	6000	7020	12150	5560
10	BRUTTOANLAGEINVESTITIONEN	3360	5000	6430	5690	4600	4440	5900	5900
11	AUSRUESTUNGEN	2770	4120	5050	4400	3700	3510	4710	4820
12	BAUTEN	590	880	1380	1290	900	930	1190	1080
13	NETTOANLAGEINVESTITIONEN	.	.	3280	2060	710	220	1130	590
14	NETTOANLAGEVERMOEGEN ZU WIEDERBESCHAFFUNGS- PREISEN AM JAHRESANFANG	.	.	32820	38630	42230	44070	47030	52890
15	AUSRUESTUNGEN	.	.	21280	25100	27200	28190	29910	34590
16	BAUTEN	.	.	11540	13530	15030	15880	17120	18300
IN PREISEN VON 1980 (MILL. DM)									
17	BRUTTOWERTSCHOEPFUNG	23640	27610	29360	30430	32670	36050	38520	33620
18	BRUTTOANLAGEINVESTITIONEN	6140	8850	10530	8770	6910	6390	7770	7180
19	AUSRUESTUNGEN	4930	7150	8200	6740	5560	5060	6190	5750
20	BAUTEN	1210	1700	2330	2030	1350	1330	1580	1430
21	BRUTTOANLAGEVERMOEGEN AM JAHRESANFANG	.	.	91540	99550	105570	109460	112540	116660
22	AUSRUESTUNGEN	.	.	58430	64390	68680	71540	73630	76550
23	BAUTEN	.	.	33110	35160	36890	37920	38910	40110
24	KAPITALSTOCK	.	.	95545	102560	107515	111000	114600	118255
ERWERBSTAETIGKEIT (DURCHSCHNITT IN 1000)									
25	ERWERBSTAETIGE IM INLAND	607	630	657	649	640	638	655	646
26	SELBSTAENDIGE UND MITHELFFENDE FAMILIEN- ANGEHOERIGE	5	5	5	5	5	5	5	5
27	BESCHAEFFTE ARBEITNEHMER	602	625	652	644	635	633	650	641
KENNZIFFERN									
28	IN % DES PRODUKTIONSWERTES VORLEISTUNGEN (VORLEISTUNGSQUOTE)	59.6	59.9	60.3	60.0	59.8	59.9	61.9	63.0
29	BRUTTOANLAGEINVESTITIONEN	6.9	9.1	10.7	9.1	6.9	5.9	5.7	6.4
30	IN % DER BRUTTOWERTSCHOEPFUNG ABSCHREIBUNGEN	.	.	13.2	14.6	14.5	13.9	12.1	15.5
31	PRODUKTIONSSTEUERN ABZUEGLICH SUBVENTIONEN	.	.	4.5	4.5	4.5	4.5	4.1	3.9
32	NETTOWERTSCHOEPFUNG	.	.	82.3	81.0	81.0	81.6	83.8	80.5
33	BRUTTOANLAGEINVESTITIONEN	17.1	22.6	27.0	22.8	17.1	14.6	15.0	17.3
34	IN % DER NETTOWERTSCHOEPFUNG EINKOMMEN AUS UNSELBSTAENDIGER ARBEIT (LOHNQUOTE)	.	.	69.2	72.2	72.4	71.7	63.2	79.8
35	UNTERNEHMERTAETIGKEIT UND VERMOEGEN	.	.	30.8	27.8	27.6	28.3	36.8	20.2
36	IN % DES KAPITALSTOCKS BRUTTOANLAGEINVESTITIONEN (IN PR. V. 1980)	.	.	11.0	8.6	6.4	5.8	6.8	6.1
37	AUSRUESTUNGEN	.	.	8.6	6.6	5.2	4.6	5.4	4.9
38	BAUTEN	.	.	2.4	2.0	1.3	1.2	1.4	1.2
39	KAPITALKOEFFIZIENT (VERHAELTNIS KAPITALSTOCK ZU BRUTTOWERTSCHOEPFUNG IN PREISEN VON 1980)	.	.	3.3	3.4	3.3	3.1	3.0	3.5
ANGABEN JE ERWERBSTAETIGEN (1000 DM)									
40	BRUTTOANLAGEINVESTITIONEN IN JEWEILIGEN PREISEN	5.5	7.9	9.8	8.8	7.2	7.0	9.0	9.1
41	IN PREISEN VON 1980	10.1	14.0	16.0	13.5	10.8	10.0	11.9	11.1
42	KAPITALSTOCK (KAPITALINTENSITAET)	.	.	145.4	158.0	168.0	174.0	175.0	182.1
ANGABEN JE BESCHAEFFT. ARBEITNEHMER (1000 DM)									
43	EINKOMMEN AUS UNSELBSTAENDIGER ARBEIT	16.2	17.6	20.8	22.6	24.8	28.1	32.1	34.3
1970 = 100									
44	BRUTTOWERTSCHOEPFUNG IN JEWEILIGEN PREISEN	82	93	100	105	113	128	166	144
45	IN PREISEN VON 1980	81	94	100	104	111	123	131	115
46	BRUTTOWERTSCHOEPFUNG IN PREISEN VON 1980 JE ERWERBSTAETIGEN (ARBEITSPRODUKTIVITAET)	87	98	100	105	114	126	132	116
47	NETTOWERTSCHOEPFUNG JE ERWERBSTAETIGEN	.	.	100	104	114	131	169	143
48	LOHNKOSTEN JE PRODUKTEINHEIT	89	27	100	104	105	107	118	142
49	BRUTTOWERTSCHOEPFUNG IN PREISEN VON 1980 ZU KAPITALSTOCK (KAPITALPRODUKTIVITAET)	.	.	100	97	99	106	109	93
ANTEIL AN DER SUMME ALLER WIRTSCHAFTSBEREICHE (IN %)									
50	PRODUKTIONSWERT	3.7	3.7	3.5	3.3	3.3	3.3	4.1	3.5
51	BRUTTOWERTSCHOEPFUNG	3.8	3.9	3.7	3.5	3.4	3.4	4.1	3.4
52	NETTOWERTSCHOEPFUNG	.	.	3.6	3.3	3.3	3.3	4.1	3.3
53	ENTSTANDENE BRUTTOEINKOMMEN AUS UNSELBSTAENDIGER ARBEIT	3.6	3.6	3.8	3.6	3.5	3.5	3.7	3.8
54	DAR. BRUTTOLOHN- UND -GEHALTSUMME	3.7	3.7	3.8	3.6	3.5	3.5	3.7	3.7
55	UNTERNEHMERTAETIGKEIT UND VERMOEGEN	.	.	3.2	2.8	2.7	3.0	5.0	2.2
56	BRUTTOANLAGEINVESTITIONEN	2.8	3.6	3.7	2.9	2.2	2.0	2.7	2.8
57	AUSRUESTUNGEN	6.2	7.4	7.4	5.9	4.9	4.5	6.2	5.9
58	BAUTEN	0.8	1.0	1.3	1.0	0.9	0.6	0.8	0.8
BRUTTOANLAGEVERMOEGEN IN PREISEN VON 1980									
59	AM JAHRESANFANG	.	.	2.3	2.3	2.4	2.3	2.3	2.3
60	AUSRUESTUNGEN	.	.	6.6	6.8	6.8	6.7	6.6	6.6
61	BAUTEN	.	.	1.0	1.1	1.1	1.0	1.0	1.0
62	ERWERBSTAETIGE IM INLAND	2.4	2.4	2.5	2.4	2.4	2.4	2.5	2.5

1) VORLAEUFIGES ERGEBNIS.

FACHSERIE 18. REIHE S.9

CHEMISCHE INDUSTRIE, HERST. UND VERARB. VON SPALT- UND BRUTSTOFFEN

LFD. NR.	GEGENSTAND DER NACHWEISUNG	1976	1977	1978	1979	1980	1981	1982	1983
IN JEWEILIGEN PREISEN (MILL. DM)									
1	PRODUKTIONSWERT	111530	115330	117470	137850	134060	145450	145240	159110
2	VORLEISTUNGEN	72220	75040	75600	91230	92360	100860	99960	105800
3	BRUTTOWERTSCHOEPFUNG	39310	40290	41870	46620	41700	44590	45280	53310
4	ABSCHREIBUNGEN	5630	5890	6120	6350	6700	7030	7280	7340
5	PRODUKTIONSSTEUERN ABZUEGLICH SUBVENTIONEN	1670	1730	1810	1860	1720	1470	1400	1760
6	NETTOWERTSCHOEPFUNG	32010	32670	33940	38310	33280	36090	36600	44210
ENTSTANDENE BRUTTOEINKOMMEN AUS									
7	UNSELBSTAENDIGER ARBEIT	23970	25870	26880	29890	30540	32350	33620	35190
8	DARIN BRUTTOLOHN- UND -GHALTSUMME	19280	20860	21990	23350	24330	25700	26430	26970
9	UNTERNEHMERTAETIGKEIT UND VERMOEGEN	8040	6800	7060	8420	2740	3740	2980	9020
10	BRUTTOANLAGEINVESTITIONEN	5760	6130	5770	6300	7010	7180	6620	6390
11	AUSRUESTUNGEN	4790	5020	4730	5150	5710	5840	5500	5340
12	BAUTEN	970	1110	1040	1150	1300	1340	1120	1050
13	NETTOANLAGEINVESTITIONEN	130	240	-350	-90	310	150	-660	-950
14	NETTOANLAGEVERMOEGEN ZU WIEDERBESCHAFFUNGS- PREISEN AM JAHRESANFANG	56020	57880	59800	61570	64860	68550	72040	72650
15	AUSRUESTUNGEN	37330	38510	39670	40190	41440	43400	45970	46820
16	BAUTEN	18690	19370	20130	21380	23420	25150	26070	25630
IN PREISEN VON 1980 (MILL. DM)									
17	BRUTTOWERTSCHOEPFUNG	41310	43050	43590	46480	41700	42010	41130	44950
18	BRUTTOANLAGEINVESTITIONEN	6700	6940	6320	6650	7010	6830	6030	5670
19	AUSRUESTUNGEN	5450	5550	5090	5390	5710	5550	4980	4690
20	BAUTEN	1250	1290	1230	1260	1300	1280	1050	980
21	BRUTTOANLAGEVERMOEGEN AM JAHRESANFANG	119850	122170	124390	125640	126960	128390	129510	129720
22	AUSRUESTUNGEN	78710	80190	81470	81980	82550	83220	83630	83430
23	BAUTEN	41140	41980	42920	43660	44410	45170	45880	46290
24	KAPITALSTOCK	121010	123280	125015	126300	127675	128950	129615	129540
ERWERBSTAETIGKEIT (DURCHSCHNITT IN 1000)									
25	ERWERBSTAETIGE IM INLAND	625	630	627	629	620	615	610	595
26	SELBSTAENDIGE UND MITHELLENDE FAMILIEN- ANGEHÖRIGE	4	5	4	4	4	4	4	4
27	BESCHAEFTIGTE ARBEITNEHMER	621	625	623	625	616	611	606	591
KENNZIFFERN									
28	IN % DES PRODUKTIONSWERTES VORLEISTUNGEN (VORLEISTUNGSQUOTE)	64,5	65,1	64,4	66,2	68,9	69,3	68,8	66,5
29	BRUTTOANLAGEINVESTITIONEN	5,2	5,3	4,9	4,6	5,2	4,9	4,6	4,0
30	IN % DER BRUTTOWERTSCHOEPFUNG	14,3	14,6	14,6	13,6	16,1	15,8	16,1	13,8
31	ABSCHREIBUNGEN	4,2	4,3	4,3	4,2	4,1	3,3	3,1	3,3
32	PRODUKTIONSSTEUERN ABZUEGLICH SUBVENTIONEN	81,4	81,1	81,1	82,2	79,8	80,9	80,8	82,9
33	NETTOWERTSCHOEPFUNG	14,7	15,2	13,8	13,5	16,8	16,1	14,6	12,0
34	IN % DER NETTOWERTSCHOEPFUNG EINKOMMEN AUS	74,9	79,2	79,2	78,0	91,8	89,6	91,9	79,6
35	UNSELBSTAENDIGER ARBEIT (LOHNQUOTE) UNTERNEHMERTAETIGKEIT UND VERMOEGEN	25,1	20,8	20,8	22,0	6,2	10,4	8,7	20,4
36	IN % DES KAPITALSTOCKS BRUTTOANLAGEINVESTITIONEN (IN PR. V. 1980)	5,5	5,6	5,1	5,3	5,5	5,3	4,7	4,4
37	AUSRUESTUNGEN	4,5	4,5	4,1	4,3	4,5	4,3	3,8	3,6
38	BAUTEN	1,0	1,1	1,0	1,0	1,0	1,0	0,8	0,8
39	KAPITALKOEFFIZIENT (VERHAELTNIS KAPITALSTOCK ZU BRUTTOWERTSCHOEPFUNG IN PREISEN VON 1980)	2,9	2,9	2,9	2,7	3,1	3,1	3,2	2,9
ANGABEN JE ERWERBSTAETIGEN (1000 DM)									
40	BRUTTOANLAGEINVESTITIONEN	9,2	9,7	9,2	10,0	11,3	11,7	10,9	10,7
41	IN JEWEILIGEN PREISEN	10,7	11,0	10,1	10,6	11,3	11,1	9,9	9,5
42	IN PREISEN VON 1980	193,6	195,7	199,4	200,8	205,9	205,7	212,5	217,7
43	KAPITALSTOCK (KAPITALINTENSITAET)	38,6	41,4	43,1	47,8	49,6	52,9	55,5	59,5
ANGABEN JE BESCHAEFT. ARBEITNEHMER (1000 DM)									
44	BRUTTOWERTSCHOEPFUNG	165	169	176	196	175	188	190	224
45	IN JEWEILIGEN PREISEN	141	147	148	158	142	143	140	153
46	BRUTTOWERTSCHOEPFUNG IN PREISEN VON 1980 JE ERWERBSTAETIGEN (ARBEITSPRODUKTIVITAET)	148	153	156	165	151	153	151	169
47	NETTOWERTSCHOEPFUNG JE ERWERBSTAETIGEN	172	174	182	205	180	197	202	250
48	LOHNKOSTEN JE PRODUKTEINHEIT	126	130	134	140	159	167	177	170
49	BRUTTOWERTSCHOEPFUNG IN PREISEN VON 1980 ZU KAPITALSTOCK (KAPITALPRODUKTIVITAET)	111	114	113	120	106	106	103	113
ANTEIL AN DER SUMME ALLER WIRTSCHAFTSBEREICHE (IN %)									
50	PRODUKTIONSWERT	3,9	3,8	3,6	3,9	3,5	3,6	3,5	3,7
51	BRUTTOWERTSCHOEPFUNG	3,6	3,5	3,4	3,5	2,9	3,0	2,9	3,3
52	NETTOWERTSCHOEPFUNG	3,5	3,3	3,2	3,4	2,8	2,9	2,8	3,2
ENTSTANDENE BRUTTOEINKOMMEN AUS									
53	UNSELBSTAENDIGER ARBEIT	3,8	3,8	3,7	3,8	3,6	3,7	3,7	3,8
54	DARIN BRUTTOLOHN- UND -GHALTSUMME	3,7	3,8	3,7	3,7	3,5	3,6	3,6	3,6
55	UNTERNEHMERTAETIGKEIT UND VERMOEGEN	2,8	2,2	2,1	2,4	0,8	1,0	0,7	2,0
56	BRUTTOANLAGEINVESTITIONEN	2,5	2,5	2,1	2,1	2,1	2,1	2,0	1,8
57	AUSRUESTUNGEN	5,4	5,1	4,3	4,2	4,4	4,4	4,2	3,8
58	BAUTEN	0,7	0,8	0,6	0,6	0,6	0,6	0,6	0,5
BRUTTOANLAGEVERMOEGEN IN PREISEN VON 1980									
59	AM JAHRESANFANG	2,3	2,2	2,2	2,2	2,1	2,1	2,0	2,0
60	AUSRUESTUNGEN	6,6	6,6	6,5	6,3	6,1	5,9	5,8	5,7
61	BAUTEN	1,0	1,0	1,0	1,0	1,0	0,9	0,9	0,9
62	ERWERBSTAETIGE IM INLAND	2,4	2,5	2,4	2,4	2,4	2,4	2,4	2,4

1) VORLAEUFIGES ERGEBNIS.

FACHSERIE 18, REIHE 5.9

CHEMISCHE INDUSTRIE, HERST. UND VERARB. VON SPALT- UND BRUTSTOFFEN

LFD. NR.	GEGENSTAND DER NACHWEISUNG	1984 1)	1985 1)	1986 1)	1987	1988	1989	1990	1991
IN JEWEILIGEN PREISEN (MILL. DM)									
1	PRODUKTIONSWERT	175350	...	...					
2	VORLEISTUNGEN	118370	...	...					
3	BRUTTOWERTSCHOEPFUNG	66980	...	...					
4	ABSCHREIBUNGEN	7400	...	...					
5	PRODUKTIONSSTEUERN ABZUEGLICH SUBVENTIONEN	1340	...	...					
6	NETTOWERTSCHOEPFUNG	48240	...	...					
ENTSTANDENE BRUTTOEINKOMMEN AUS									
7	UNSELBSTAENDIGER ARBEIT	36940	...	...					
8	DAR.: BRUTTOLOHN- UND -GEHALTSUMME	28480	...	...					
9	UNTERNEHMERTAEITIGKEIT UND VERMOEGEN	11300	...	...					
10	BRUTTOANLAGEINVESTITIONEN	6740	...	...					
11	AUSRUESTUNGEN	5600	...	...					
12	BAUTEN	1140	...	...					
13	NETTOANLAGEINVESTITIONEN	-660	...	...					
14	NETTOANLAGEVERMOEGEN ZU WIEDERBESCHAFFUNGS- PREISEN AM JAHRESANFANG	73210	73910	...					
15	AUSRUESTUNGEN	47480	48210	...					
16	BAUTEN	25730	25700	...					
IN PREISEN VON 1980 (MILL. DM)									
17	BRUTTOWERTSCHOEPFUNG	46480	...	...					
18	BRUTTOANLAGEINVESTITIONEN	5850	...	...					
19	AUSRUESTUNGEN	4810	...	...					
20	BAUTEN	1040	...	...					
21	BRUTTOANLAGEVERMOEGEN AM JAHRESANFANG	129360	129140	...					
22	AUSRUESTUNGEN	82830	82390	...					
23	BAUTEN	46530	46750	...					
24	KAPITALSTOCK	129250	...	...					
ERWERBSTAETIGKEIT (DURCHSCHNITT IN 1000)									
25	ERWERBSTAETIGE IM INLAND	595	...	...					
26	SELBSTAENDIGE UND MITHELFEDE FAMILIEN- ANGEHOERIGE	4	...	...					
27	BESCHAEFFTIGTE ARBEITNEHMER	591	...	...					
KENNZIFFERN									
28	IN % DES PRODUKTIONSWERTES VORLEISTUNGEN (VORLEISTUNGSQUOTE)	67,5	...	...					
29	BRUTTOANLAGEINVESTITIONEN	3,8	...	...					
30	IN % DER BRUTTOWERTSCHOEPFUNG ABSCHREIBUNGEN	13,0	...	...					
31	PRODUKTIONSSTEUERN ABZUEGLICH SUBVENTIONEN	2,4	...	...					
32	NETTOWERTSCHOEPFUNG	84,7	...	...					
33	BRUTTOANLAGEINVESTITIONEN	11,8	...	...					
34	IN % DER NETTOWERTSCHOEPFUNG EINKOMMEN AUS UNSELBSTAENDIGER ARBEIT (LOHNQUOTE)	76,6	...	...					
35	UNTERNEHMERTAEITIGKEIT UND VERMOEGEN	23,4	...	...					
36	IN % DES KAPITALSTOCKS BRUTTOANLAGEINVESTITIONEN (IN PR. V. 1980)	4,5	...	...					
37	AUSRUESTUNGEN	3,7	...	...					
38	BAUTEN	0,8	...	...					
39	KAPITALKOEFFIZIENT (VERHAELTNIS KAPITALSTOCK ZU BRUTTOWERTSCHOEPFUNG IN PREISEN VON 1980)	2,8	...	...					
40	ANGABEN JE ERWERBSTAETIGEN (1000 DM) BRUTTOANLAGEINVESTITIONEN IN JEWEILIGEN PREISEN	11,3	...	...					
41	IN PREISEN VON 1980	9,8	...	...					
42	KAPITALSTOCK (KAPITALINTENSITAET)	217,2	...	...					
43	ANGABEN JE BESCHAEFFT. ARBEITNEHMER (1000 DM) EINKOMMEN AUS UNSELBSTAENDIGER ARBEIT	62,5	...	...					
44	1970 = 100 BRUTTOWERTSCHOEPFUNG IN JEWEILIGEN PREISEN	240	...	...					
45	IN PREISEN VON 1980	158	...	...					
46	BRUTTOWERTSCHOEPFUNG IN PREISEN VON 1980 JE ERWERBSTAETIGEN (ARBEITSPRODUKTIVITAET)	175	...	...					
47	NETTOWERTSCHOEPFUNG JE ERWERBSTAETIGEN	272	...	...					
48	LOHNKOSTEN JE PRODUKTEINHEIT	172	...	...					
49	BRUTTOWERTSCHOEPFUNG IN PREISEN VON 1980 ZU KAPITALSTOCK (KAPITALPRODUKTIVITAET)	117	...	...					
ANTEIL AN DER SUMME ALLER WIRTSCHAFTSBEREICHE (IN %)									
50	PRODUKTIONSWERT	3,8	...	...					
51	BRUTTOWERTSCHOEPFUNG	3,3	...	...					
52	NETTOWERTSCHOEPFUNG	3,4	...	...					
53	ENTSTANDENE BRUTTOEINKOMMEN AUS UNSELBSTAENDIGER ARBEIT	3,9	...	...					
54	DAR.: BRUTTOLOHN- UND -GEHALTSUMME	3,7	...	...					
55	UNTERNEHMERTAEITIGKEIT UND VERMOEGEN	2,4	...	...					
56	BRUTTOANLAGEINVESTITIONEN	1,9	...	...					
57	AUSRUESTUNGEN	3,9	...	...					
58	BAUTEN	0,5	...	...					
59	BRUTTOANLAGEVERMOEGEN IN PREISEN VON 1980 AM JAHRESANFANG	1,9	1,9	...					
60	AUSRUESTUNGEN	5,5	5,4	...					
61	BAUTEN	0,9	0,9	...					
62	ERWERBSTAETIGE IM INLAND	2,4	...	...					

1) VORLAUEFIGES ERGEBNIS.

FACHSERIE 18, REIHE S.9

## **Mineralölverarbeitung**

### Bruttowertschöpfung in Preisen von 1980

1960 = 100

— Alle Wirtschaftsbereiche (unbereinigt)  
 - - - Mineraloelverarbeitung

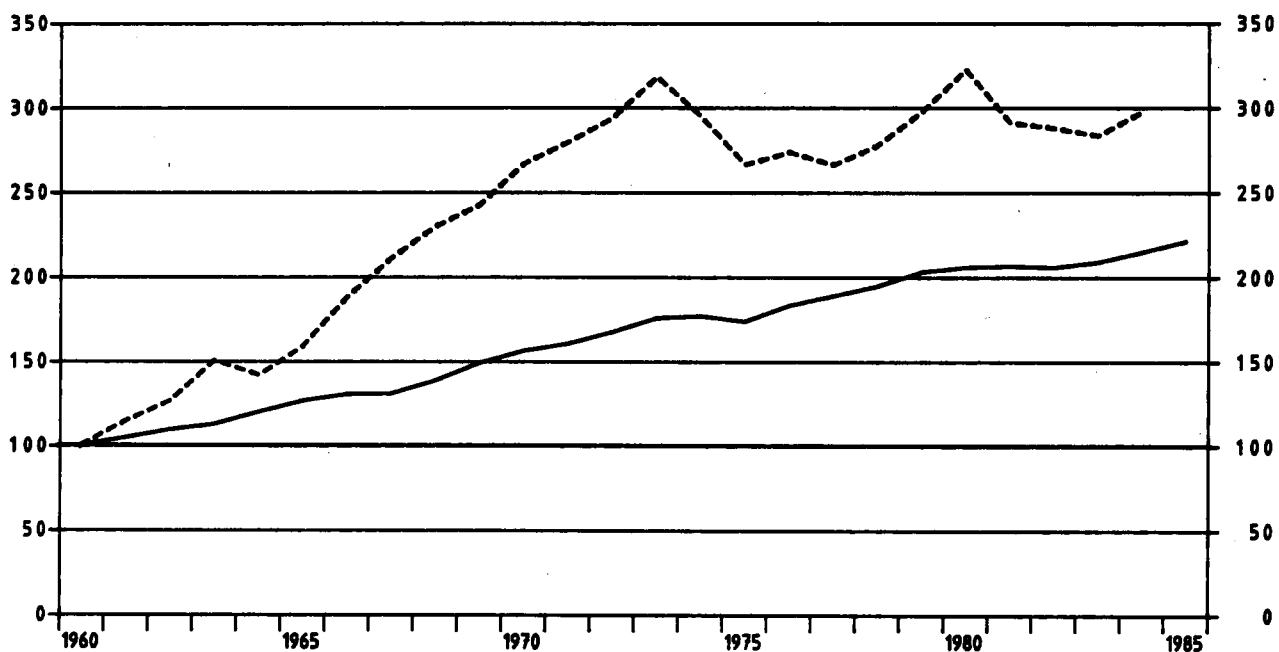

### Mineraloelverarbeitung

Anteile an der Summe aller Wirtschaftsbereiche

▨ Bruttowertschöpfung in Preisen von 1980  
 ▤ Erwerbstätige im Inland  
 ▧ Kapitalstock (ohne Wohnungsbau und öff. Tiefbau)

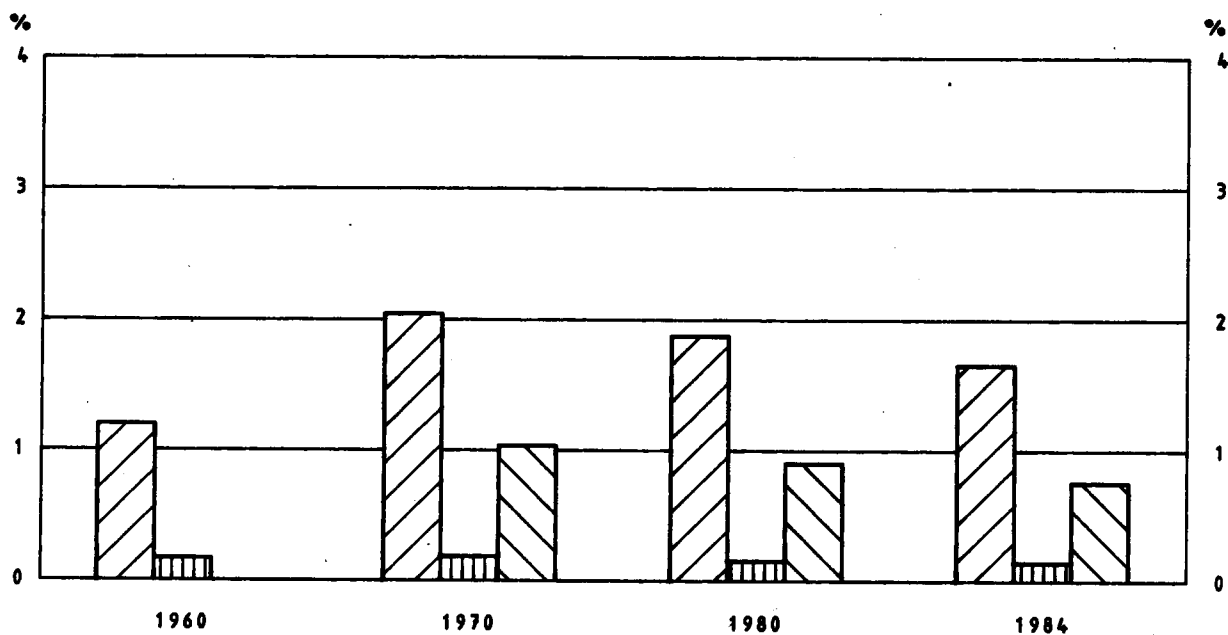

MINERALÖLVERARBEITUNG

LFD. NR.	GEGENSTAND DER NACHWEISUNG	1960	1961	1962	1963	1964	1965	1966	1967
IN JEWEILIGEN PREISEN (MILL. DM)									
1	PRODUKTIONSWERT .....	11170	12510	14300	16610	14660	16100	18450	22330
2	VORLEISTUNGEN .....	7260	7810	8760	9850	8230	9240	10460	12980
3	BRUTTOWERTSCHOEPFUNG .....	3910	4700	5540	6760	6430	6860	7990	9350
4	ABSCHREIBUNGEN .....	.	.	.	.	.	.	.	.
5	PRODUKTIONSSTEUERN ABZUEGLICH SUBVENTIONEN .....	.	.	.	.	.	.	.	.
6	NETTOWERTSCHOEPFUNG .....	.	.	.	.	.	.	.	.
7	ENTSTANDENE BRUTTOEINKOMMEN AUS UNSELBSTAENDIGER ARBEIT .....	420	470	530	590	650	710	770	870
8	DAR.: BRUTTOLOHN- UND -GEGHALTSUMME .....	380	420	480	520	580	640	690	770
9	UNTERNEHMERTAETIGKEIT UND VERMOEGEN .....	.	.	.	.	.	.	.	.
10	BRUTTOANLAGEINVESTITIONEN .....	480	530	740	1160	1070	670	960	1670
11	AUSRUESTUNGEN .....	350	400	600	900	880	530	740	1400
12	BAUTEN .....	130	130	140	260	190	140	220	270
13	NETTOANLAGEINVESTITIONEN .....	.	.	.	.	.	.	.	.
14	NETTOANLAGEVERMOEGEN ZU WIEDERBESCHAFFUNGS- PREISEN AM JAHRESANFANG .....	.	.	.	.	.	.	.	.
15	AUSRUESTUNGEN .....	.	.	.	.	.	.	.	.
16	BAUTEN .....	.	.	.	.	.	.	.	.
IN PREISEN VON 1980 (MILL. DM)									
17	BRUTTOWERTSCHOEPFUNG .....	8270	9460	10440	12400	11680	13090	15480	17420
18	BRUTTOANLAGEINVESTITIONEN .....	1020	1070	1440	2210	1900	1210	1690	2930
19	AUSRUESTUNGEN .....	740	810	1170	1730	1640	360	1300	2430
20	BAUTEN .....	280	260	270	480	340	250	390	500
21	BRUTTOANLAGEVERMOEGEN AM JAHRESANFANG .....	.	.	.	.	.	.	.	.
22	AUSRUESTUNGEN .....	.	.	.	.	.	.	.	.
23	BAUTEN .....	.	.	.	.	.	.	.	.
24	KAPITALSTOCK .....	.	.	.	.	.	.	.	.
ERWERBSTAETIGKEIT (DURCHSCHNITT IN 1000)									
25	ERWERBSTAETIGE IM INLAND .....	43	43	43	43	43	43	43	45
26	SELBSTAENDIGE UND MITHELLENDE FAMILIEN- ANGehoERIGE .....	.	.	.	.	.	.	.	.
27	BESCHAEFTE ARBEITNEHMER .....	43	43	43	43	43	43	43	45
KENNZIFFERN									
28	IN % DES PRODUKTIONSWERTES VORLEISTUNGEN (VORLEISTUNGSQUOTE) .....	65,0	62,4	61,3	59,3	56,1	57,4	56,7	58,1
29	BRUTTOANLAGEINVESTITIONEN .....	4,3	4,2	5,2	7,0	7,3	4,2	5,2	7,5
30	IN % DER BRUTTOWERTSCHOEPFUNG ABSCHREIBUNGEN .....	.	.	.	.	.	.	.	.
31	PRODUKTIONSSTEUERN ABZUEGLICH SUBVENTIONEN .....	.	.	.	.	.	.	.	.
32	NETTOWERTSCHOEPFUNG .....	.	.	.	.	.	.	.	.
33	BRUTTOANLAGEINVESTITIONEN .....	12,3	11,3	13,4	17,2	16,6	9,8	12,0	17,9
34	IN % DER NETTOWERTSCHOEPFUNG EINKOMMEN AUS UNSELBSTAENDIGER ARBEIT (LOHNQUOTE) .....	.	.	.	.	.	.	.	.
35	UNTERNEHMERTAETIGKEIT UND VERMOEGEN .....	.	.	.	.	.	.	.	.
36	IN % DES KAPITALSTOCKS BRUTTOANLAGEINVESTITIONEN (IN PR. V. 1980) .....	.	.	.	.	.	.	.	.
37	AUSRUESTUNGEN .....	.	.	.	.	.	.	.	.
38	BAUTEN .....	.	.	.	.	.	.	.	.
39	KAPITALKOEFFIZIENT (VERHAELTNIS KAPITALSTOCK ZU BRUTTOWERTSCHOEPFUNG IN PREISEN VON 1980) .....	.	.	.	.	.	.	.	.
ANGABEN JE ERWERBSTAETIGEN (1000 DM)									
40	BRUTTOANLAGEINVESTITIONEN IN JEWEILIGEN PREISEN .....	11,2	12,3	17,2	27,0	24,9	15,6	22,3	37,1
41	IN PREISEN VON 1980 .....	23,7	24,9	33,5	51,4	46,0	28,1	39,3	65,1
42	KAPITALSTOCK (KAPITALINTENSITAET) .....	.	.	.	.	.	.	.	.
ANGABEN JE BESCHAEFTE ARBEITNEHMER (1000 DM)									
43	EINKOMMEN AUS UNSELBSTAENDIGER ARBEIT .....	9,8	10,9	12,3	13,7	15,1	16,5	17,9	19,3
1970 * 100									
44	BRUTTOWERTSCHOEPFUNG IN JEWEILIGEN PREISEN .....	36	43	50	62	59	62	73	85
45	IN PREISEN VON 1980 .....	38	43	47	56	53	59	70	79
46	BRUTTOWERTSCHOEPFUNG IN PREISEN VON 1980 JE ERWERBSTAETIGEN (ARBEITSPRODUKTIVITAET) ..	42	48	53	63	59	66	78	84
47	NETTOWERTSCHOEPFUNG JE ERWERBSTAETIGEN .....	.	.	.	.	.	.	.	.
48	LOHNKOSTEN JE PRODUKTEINHEIT .....	84	82	83	78	92	89	82	82
49	BRUTTOWERTSCHOEPFUNG IN PREISEN VON 1980 ZU KAPITALSTOCK (KAPITALPRODUKTIVITAET) .....	.	.	.	.	.	.	.	.
ANTEIL AN DER SUMME ALLER WIRTSCHAFTSBEREICHE (IN %)									
50	PRODUKTIONSWERT .....	1,3	1,4	1,5	1,6	1,3	1,3	1,4	1,7
51	BRUTTOWERTSCHOEPFUNG .....	1,3	1,4	1,5	1,8	1,5	1,5	1,6	1,9
52	NETTOWERTSCHOEPFUNG .....	.	.	.	.	.	.	.	.
53	ENTSTANDENE BRUTTOEINKOMMEN AUS UNSELBSTAENDIGER ARBEIT .....	0,3	0,3	0,3	0,3	0,3	0,3	0,3	0,3
54	DAR.: BRUTTOLOHN- UND -GEGHALTSUMME .....	0,3	0,3	0,3	0,3	0,3	0,3	0,3	0,4
55	UNTERNEHMERTAETIGKEIT UND VERMOEGEN .....	.	.	.	.	.	.	.	.
56	BRUTTOANLAGEINVESTITIONEN .....	0,6	0,6	0,8	1,2	0,9	0,6	0,8	1,4
57	AUSRUESTUNGEN .....	1,2	1,2	1,7	2,5	2,2	1,2	1,6	3,3
58	BAUTEN .....	0,3	0,2	0,2	0,4	0,3	0,2	0,3	0,4
BRUTTOANLAGEVERMOEGEN IN PREISEN VON 1980									
59	AM JAHRESANFANG .....	.	.	.	.	.	.	.	.
60	AUSRUESTUNGEN .....	.	.	.	.	.	.	.	.
61	BAUTEN .....	.	.	.	.	.	.	.	.
62	ERWERBSTAETIGE IM INLAND .....	0,2	0,2	0,2	0,2	0,2	0,2	0,2	0,2

1) VORLAEUFIGES ERGEBNIS.

FACHSERIE 18, REIHE 5.3

MINERALÖLVERARBEITUNG

LPD. NR.	GEGENSTAND DER NACHWEISUNG	1965	1969	1970	1971	1972	1973	1974	1975
IN JEWEILIGEN PREISEN (MILL. DM)									
1	PRODUKTIONSWERT .....	24110	24060	27780	32350	33140	43760	57020	53890
2	VORLEISTUNGEN .....	14610	14730	16790	19810	19710	25010	39500	36500
3	BRUTTOWERTSCHOEPFUNG .....	9500	9330	10590	12540	13430	18750	17520	17350
4	ABSCHREIBUNGEN .....	.	.	830	910	1010	1130	1290	1470
5	PRODUKTIONSSTEUERN ABZUEGLICH SUBVENTIONEN .....	.	.	9380	9780	10970	13170	13250	13320
6	NETTOWERTSCHOEPFUNG .....	.	.	700	1850	1450	4450	2980	2600
ENTSTANDENE BRUTTOEINKOMMEN AUS									
7	UNSELBSTAENDIGER ARBEIT .....	930	1040	1340	1570	1650	1730	1720	1810
8	DARIN BRUTTOLOHN- UND GEGEHALTSSUMME .....	810	910	1160	1350	1410	1460	1430	1490
9	UNTERNEHMERTAEIGKEIT UND VERMOEGEN .....	.	.	-560	280	-200	2720	1260	790
10	BRUTTOANLAGEINVESTITIONEN .....	550	880	990	1390	1580	1560	1680	1520
11	AUSRUESTUNGEN .....	480	800	760	1230	1440	1460	1540	1400
12	BAUTEN .....	70	80	230	160	140	100	140	120
13	NETTOANLAGEINVESTITIONEN .....	.	.	160	480	570	430	390	50
14	NETTOANLAGEVERMOEGEN ZU WIEDERBESCHAFFUNGS- PREISEN AM JAHRESANFANG .....	.	.	8290	9050	9830	10560	11580	13150
15	AUSRUESTUNGEN .....	.	.	5710	6100	6690	7350	8260	9690
16	BAUTEN .....	.	.	2580	2950	3140	3210	3320	3460
IN PREISEN VON 1980 (MILL. DM)									
17	BRUTTOWERTSCHOEPFUNG .....	18960	20010	22040	23090	24250	26260	24320	21980
18	BRUTTOANLAGEINVESTITIONEN .....	980	1530	1590	2110	2350	2240	2220	1830
19	AUSRUESTUNGEN .....	850	1380	1230	1870	2150	2100	2040	1680
20	BAUTEN .....	130	150	360	240	200	140	180	150
21	BRUTTOANLAGEVERMOEGEN AM JAHRESANFANG .....	.	.	23010	23900	25220	26700	27980	29160
22	AUSRUESTUNGEN .....	.	.	16260	16820	17940	19260	20460	21510
23	BAUTEN .....	.	.	6750	7080	7280	7440	7530	7650
24	KAPITALSTOCK .....	.	.	23455	24560	25960	27345	28575	29515
ERWERBSTAETIGKEIT (DURCHSCHNITT IN 1000)									
25	ERWERBSTAETIGE IM INLAND .....	44	44	48	53	53	52	43	42
26	SELBSTAENDIGE UND MITHELLENDE FAMILIEN- ANGEHOERIGE .....	.	.	.	.	.	.	.	.
27	BESCHAEFFTIGTE ARBEITNEHMER .....	44	44	48	53	53	52	43	42
KENNZIFFERN									
28	IN % DES PRODUKTIONSWERTES								
29	VORLEISTUNGEN (VORLEISTUNGSQUOTE) .....	60.6	61.2	60.4	61.2	59.5	57.2	69.3	67.7
	BRUTTOANLAGEINVESTITIONEN .....	2.3	3.7	3.6	4.3	4.8	3.6	2.9	2.8
30	IN % DER BRUTTOWERTSCHOEPFUNG								
31	ABSCHREIBUNGEN .....	.	.	7.6	7.3	7.5	6.0	7.4	8.5
32	PRODUKTIONSSTEUERN ABZUEGLICH SUBVENTIONEN .....	.	.	85.4	78.0	81.7	70.2	75.6	76.6
33	NETTOWERTSCHOEPFUNG .....	.	.	7.1	14.8	10.8	23.7	17.0	15.0
	BRUTTOANLAGEINVESTITIONEN .....	5.8	9.4	9.0	11.1	11.8	8.3	9.6	8.7
34	IN % DER NETTOWERTSCHOEPFUNG								
35	EINKOMMEN AUS UNSELBSTAENDIGER ARBEIT (LOHNQUOTE) .....	.	.	171.8	84.9	113.8	38.9	57.7	69.6
	UNTERNEHMERTAEIGKEIT UND VERMOEGEN .....	.	.	-71.8	15.1	-13.8	61.1	42.3	30.4
36	IN % DES KAPITALSTOCKS								
37	BRUTTOANLAGEINVESTITIONEN (IN PR. V. 1980) .....	.	.	6.8	8.6	9.1	8.2	7.8	6.2
38	AUSRUESTUNGEN .....	.	.	5.2	7.6	5.3	7.7	7.1	5.7
	BAUTEN .....	.	.	1.5	1.0	0.8	0.5	0.6	0.5
39	KAPITALKOEFFIZIENT (VERHAELTNIS KAPITALSTOCK ZU BRUTTOWERTSCHOEPFUNG IN PREISEN VON 1980)	.	.	1.1	1.1	1.1	1.0	1.2	1.3
ANGABEN JE ERWERBSTAETIGEN (1000 DM)									
40	BRUTTOANLAGEINVESTITIONEN								
41	IN JEWEILIGEN PREISEN .....	12.5	20.0	20.6	26.2	29.8	30.0	39.1	36.2
42	IN PREISEN VON 1980 .....	22.3	34.8	33.1	39.8	44.3	43.1	51.6	43.6
	KAPITALSTOCK (KAPITALINTENSITAET) .....	.	.	488.6	463.4	489.8	525.9	664.5	702.7
ANGABEN JE BESCHAEFFT, ARBEITNEHMER (1000 DM)									
43	EINKOMMEN AUS UNSELBSTAENDIGER ARBEIT .....	21.1	23.6	27.9	29.6	31.1	33.3	40.0	43.1
1970 * 100									
44	BRUTTOWERTSCHOEPFUNG								
45	IN JEWEILIGEN PREISEN .....	86	85	100	114	122	171	159	158
46	IN PREISEN VON 1980 .....	86	91	100	105	110	119	110	100
47	BRUTTOWERTSCHOEPFUNG IN PREISEN VON 1980 JE ERWERBSTAETIGEN (ARBEITSPRODUKTIVITAET) .....	94	99	100	95	100	110	123	114
48	NETTOWERTSCHOEPFUNG JE ERWERBSTAETIGEN .....	.	.	100	215	168	527	426	381
49	LOHNKOSTEN JE PRODUKTEINHEIT .....	81	85	100	112	112	108	116	135
	BRUTTOWERTSCHOEPFUNG IN PREISEN VON 1980 ZU KAPITALSTOCK (KAPITALPRODUKTIVITAET) .....	.	.	100	100	99	102	91	79
ANTEIL AN DER SUMME ALLER WIRTSCHAFTSBEREICHE (IN %)									
50	PRODUKTIONSWERT .....	1.8	1.6	1.6	1.7	1.6	1.9	2.2	2.1
51	BRUTTOWERTSCHOEPFUNG .....	1.9	1.6	1.7	1.7	1.7	2.1	1.8	1.7
52	NETTOWERTSCHOEPFUNG .....	.	.	0.1	0.3	0.2	0.6	0.4	0.3
ENTSTANDENE BRUTTOEINKOMMEN AUS									
53	UNSELBSTAENDIGER ARBEIT .....	0.3	0.3	0.4	0.4	0.4	0.3	0.3	0.3
54	DARIN BRUTTOLOHN- UND GEGEHALTSSUMME .....	0.4	0.4	0.4	0.4	0.4	0.3	0.3	0.3
55	UNTERNEHMERTAEIGKEIT UND VERMOEGEN .....	.	.	-0.3	0.1	-0.1	1.1	0.5	0.3
56	BRUTTOANLAGEINVESTITIONEN .....	0.5	0.6	0.6	0.7	0.7	0.7	0.8	0.7
57	AUSRUESTUNGEN .....	1.1	1.4	1.1	1.6	1.9	1.9	2.0	1.7
58	BAUTEN .....	0.1	0.1	0.2	0.1	0.1	0.1	0.1	0.1
BRUTTOANLAGEVERMOEGEN IN PREISEN VON 1980									
59	AM JAHRESANFANG .....	.	.	0.6	0.6	0.6	0.6	0.6	0.6
60	AUSRUESTUNGEN .....	.	.	1.8	1.8	1.8	1.8	1.8	1.8
61	BAUTEN .....	.	.	0.2	0.2	0.2	0.2	0.2	0.2
62	ERWERBSTAETIGE IM INLAND .....	0.2	0.2	0.2	0.2	0.2	0.2	0.2	0.2

1) VORLAEUFIGES ERGEBNIS.

FACHSERIE 18, REIHE S.5



MINERALÖLVERARBEITUNG

LFD. NR.	GEGENSTAND DER NACHWEISUNG	1976	1977	1978	1979	1980	1981	1982	1983
IN JEWEILIGEN PREISEN (MILL. DM)									
1	PRODUKTIONSWERT	58540	56250	58570	80090	106630	119600	116850	111240
2	VORLEISTUNGEN	40360	38850	37310	52910	80020	94090	91050	85830
3	BRUTTOWERTSCHOEPFUNG	18180	18000	20660	27180	26610	25510	25800	25410
4	ABSCHREIBUNGEN	1530	1610	1690	1740	1790	1810	1800	2020
5	PRODUKTIONSSTEUERN ABZUEGLICH SUBVENTIONEN	14350	15110	15350	17810	19030	19380	19580	18870
6	NETTOWERTSCHOEPFUNG	2300	1280	3120	7630	5790	4320	4420	4620
ENTSTANDENE BRUTTOEINKOMMEN AUS									
7	UNSELBSTAENDIGER ARBEIT	1760	1760	1840	1960	2390	2570	2720	2690
8	DAR.: BRUTTOLOHN- UND -GEHALTSUMME	1420	1430	1520	1600	2030	2210	2330	2290
9	UNTERNEHMERTAEITIGKEIT UND VERMOEGEN	540	-480	1280	5670	3400	1750	1700	1830
10	BRUTTOANLAGEINVESTITIONEN	1270	1460	1510	1040	1420	1710	2010	2200
11	AUSRUESTUNGEN	1150	1350	1380	910	1250	1520	1860	2050
12	BAUTEN	120	110	130	130	170	190	150	200
13	NETTOANLAGEINVESTITIONEN	-260	-150	-180	-700	-370	-100	210	180
14	NETTOANLAGEVERMOEGEN ZU WIEDERBESCHAFFUNGS- PREISEN AM JAHRESANFANG	13760	13780	14080	14380	14310	14500	14810	15200
15	AUSRUESTUNGEN	10330	10360	10690	10850	10560	10610	10940	11470
16	BAUTEN	3430	3420	3390	3530	3750	3890	3670	3730
IN PREISEN VON 1980 (MILL. DM)									
17	BRUTTOWERTSCHOEPFUNG	22580	21970	22910	24540	26610	24020	23760	23390
18	BRUTTOANLAGEINVESTITIONEN	1490	1650	1640	1090	1420	1630	1840	1960
19	AUSRUESTUNGEN	1340	1510	1490	950	1250	1450	1690	1760
20	BAUTEN	150	140	150	140	170	180	150	200
21	BRUTTOANLAGEVERMOEGEN AM JAHRESANFANG	29870	30180	30670	30830	30480	30330	29920	28970
22	AUSRUESTUNGEN	22130	22360	22680	22870	22470	22550	21880	21150
23	BAUTEN	7740	7820	7890	7960	8010	8080	8040	7820
24	KAPITALSTOCK	30025	30375	30700	30655	30405	30125	29445	28830
ERWERBSTAETIGKEIT (DURCHSCHNITT IN 1000)									
25	ERWERBSTAETIGE IM INLAND	37	34	33	33	39	40	41	38
26	SELBSTAENDIGE UND MITHELFFENDE FAMILIEN- ANGEHOERIGE	37	34	33	33	39	40	41	38
27	BESCHAEFTIGTE ARBEITNEHMER	37	34	33	33	39	40	41	38
KENNZIFFERN									
IN % DES PRODUKTIONSWERTES									
28	VORLEISTUNGEN (VORLEISTUNGSQUOTE)	68,9	68,3	64,7	66,1	75,0	78,7	77,9	77,2
29	BRUTTOANLAGEINVESTITIONEN	2,2	2,6	2,6	1,3	1,3	1,4	1,7	2,0
IN % DER BRUTTOWERTSCHOEPFUNG									
30	ABSCHREIBUNGEN	8,4	8,9	8,2	6,4	6,7	7,1	7,0	7,9
31	PRODUKTIONSSTEUERN ABZUEGLICH SUBVENTIONEN	78,9	83,9	76,7	65,5	71,5	76,0	75,9	74,3
32	NETTOWERTSCHOEPFUNG	12,7	7,1	15,1	28,1	21,8	16,9	17,1	17,8
33	BRUTTOANLAGEINVESTITIONEN	7,0	8,1	7,3	3,8	5,3	6,7	7,8	8,7
IN % DER NETTOWERTSCHOEPFUNG									
EINKOMMEN AUS									
34	UNSELBSTAENDIGER ARBEIT (LOHNQUOTE)	76,5	137,5	59,0	25,7	41,3	59,5	61,5	59,5
35	UNTERNEHMERTAEITIGKEIT UND VERMOEGEN	23,5	-37,5	41,0	74,3	58,7	40,5	38,5	40,5
IN % DES KAPITALSTOCKS									
36	BRUTTOANLAGEINVESTITIONEN (IN PR. V. 1980)	5,0	5,4	5,3	3,6	4,7	5,4	6,2	6,8
37	AUSRUESTUNGEN	4,5	5,0	4,9	3,1	4,1	4,8	5,7	6,1
38	BAUTEN	0,5	0,5	0,5	0,5	0,6	0,6	0,5	0,7
39	KAPITALKOEFFIZIENT (VERHAELTNIS KAPITALSTOCK ZU BRUTTOWERTSCHOEPFUNG IN PREISEN VON 1980)	1,3	1,4	1,3	1,2	1,1	1,3	1,2	1,2
ANGABEN JE ERWERBSTAETIGEN (1000 DM)									
BRUTTOANLAGEINVESTITIONEN									
40	IN JEWEILIGEN PREISEN	34,3	42,9	45,8	31,5	36,4	42,8	49,0	57,9
41	IN PREISEN VON 1980	40,3	48,5	49,7	33,0	36,4	40,8	44,9	51,6
42	KAPITALSTOCK (KAPITALINTENSITAET)	811,5	893,4	930,3	928,9	779,6	753,1	718,2	758,7
ANGABEN JE BESCHAEFT. ARBEITNEHMER (1000 DM)									
EINKOMMEN AUS UNSELBSTAENDIGER ARBEIT									
43		47,6	51,8	55,8	59,4	61,3	64,3	66,3	70,8
1979 = 100									
BRUTTOWERTSCHOEPFUNG									
44	IN JEWEILIGEN PREISEN	165	164	188	247	242	232	235	231
45	IN PREISEN VON 1980	102	100	104	111	121	109	108	106
46	BRUTTOWERTSCHOEPFUNG IN PREISEN VON 1980 JE ERWERBSTAETIGEN (ARBEITSPRODUKTIVITAET)	133	141	151	162	149	131	126	134
47	NETTOWERTSCHOEPFUNG JE ERWERBSTAETIGEN	383	232	582	1423	914	665	663	732
48	LOHNKOSTEN JE PRODUKTEINHEIT	128	132	132	131	148	176	188	189
49	BRUTTOWERTSCHOEPFUNG IN PREISEN VON 1980 ZU KAPITALSTOCK (KAPITALPRODUKTIVITAET)	80	77	79	85	93	85	86	86
ANTEIL AN DER SUMME ALLER WIRTSCHAFTSBEREICHE (IN %)									
50	PRODUKTIONSWERT	2,0	1,9	1,8	2,3	2,8	3,0	2,8	2,6
51	BRUTTOWERTSCHOEPFUNG	1,7	1,5	1,7	2,0	1,9	1,7	1,7	1,6
52	NETTOWERTSCHOEPFUNG	0,3	0,1	0,3	0,7	0,5	0,3	0,3	0,3
ENTSTANDENE BRUTTOEINKOMMEN AUS									
53	UNSELBSTAENDIGER ARBEIT	0,3	0,3	0,3	0,3	0,3	0,3	0,3	0,3
54	DAR.: BRUTTOLOHN- UND -GEHALTSUMME	0,3	0,3	0,3	0,3	0,3	0,3	0,3	0,3
55	UNTERNEHMERTAEITIGKEIT UND VERMOEGEN	0,2	-0,2	0,4	1,6	1,0	0,5	0,4	0,4
56	BRUTTOANLAGEINVESTITIONEN	0,6	0,6	0,6	0,3	0,4	0,5	0,6	0,6
57	AUSRUESTUNGEN	1,3	1,4	1,3	0,7	1,0	1,1	1,4	1,4
58	BAUTEN	0,1	0,1	0,1	0,1	0,1	0,1	0,1	0,1
BRUTTOANLAGEVERMOEGEN IN PREISEN VON 1980									
59	AM JAHRESANFANG	0,6	0,6	0,5	0,5	0,5	0,5	0,5	0,4
60	AUSRUESTUNGEN	1,9	1,8	1,8	1,8	1,7	1,6	1,5	1,4
61	BAUTEN	0,2	0,2	0,2	0,2	0,2	0,2	0,2	0,2
62	ERWERBSTAETIGE IM INLAND	0,1	0,1	0,1	0,1	0,1	0,2	0,2	0,2

1) VORLAEUFIGES ERGEBNIS.

FACHSERIE 18, REIHE S.9

MINERALÖLVERARBEITUNG

Lfd. Nr.	GEGENSTAND DER NACHWEISUNG	1984 1)	1985 1)	1986 1)	1987	1988	1989	1990	1991
IN JEWEILIGEN PREISEN (MILL. DM)									
1	PRODUKTIONSWERT .....	117960	...	...					
2	VORLEISTUNGEN .....	91210	...	...					
3	BRUTTOWERTSCHOEPFUNG .....	26750	...	...					
4	ABSCHREIBUNGEN .....	1960	...	...					
5	PRODUKTIONSSTEUERN ABZUEGLICH SUBVENTIONEN .....	20400	...	...					
6	NETTOWERTSCHOEPFUNG .....	4390	...	...					
ENTSTANDENE BRUTTOEINKOMMEN AUS									
7	UNSELBSTAENDIGER ARBEIT .....	2580	...	...					
8	DAR. BRUTTOLOHN- UND GEGHALTSUMME .....	2200	...	...					
9	UNTERNEHMERTAETIGKEIT UND VERMOEGEN .....	1810	...	...					
10	BRUTTOANLAGEINVESTITIONEN .....	1380	...	...					
11	AUSRUESTUNGEN .....	1100	...	...					
12	BAUTEN .....	250	...	...					
13	NETTOANLAGEINVESTITIONEN .....	-610	...	...					
14	NETTOANLAGEVERMOEGEN ZU WIEDERBESCHAFFUNGS- PREISEN AM JAHRESANFANG .....	15650	15230	...					
15	AUSRUESTUNGEN .....	12030	11670	...					
16	BAUTEN .....	3620	3560	...					
IN PREISEN VON 1980 (MILL. DM)									
17	BRUTTOWERTSCHOEPFUNG .....	24550	...	...					
18	BRUTTOANLAGEINVESTITIONEN .....	1190	...	...					
19	AUSRUESTUNGEN .....	950	...	...					
20	BAUTEN .....	240	...	...					
21	BRUTTOANLAGEVERMOEGEN AM JAHRESANFANG .....	28690	27380	...					
22	AUSRUESTUNGEN .....	20920	19850	...					
23	BAUTEN .....	7770	7530	...					
24	KAPITALSTOCK .....	28035	...	...					
ERWERBSTAETIGKEIT (DURCHSCHNITT IN 1000)									
25	ERWERBSTAETIGE IM INLAND .....	35	...	...					
26	SELBSTAENDIGE UND MITHELLENDE FAMILIEN- ANGEHOERIGE .....	3	...	...					
27	BESCHAEFTIGTE ARBEITNEHMER .....	35	...	...					
KENNZIFFERN									
28	IN % DES PRODUKTIONSWERTES VORLEISTUNGEN (VORLEISTUNGSQUOTE) .....	77.3	...	...					
29	BRUTTOANLAGEINVESTITIONEN .....	1.1	...	...					
IN % DER BRUTTOWERTSCHOEPFUNG									
30	ABSCHREIBUNGEN .....	7.3	...	...					
31	PRODUKTIONSSTEUERN ABZUEGLICH SUBVENTIONEN .....	76.3	...	...					
32	NETTOWERTSCHOEPFUNG .....	16.4	...	...					
33	BRUTTOANLAGEINVESTITIONEN .....	5.0	...	...					
IN % DER NETTOWERTSCHOEPFUNG									
34	EINKOMMEN AUS UNSELBSTAENDIGER ARBEIT (LOHNQUOTE) .....	58.8	...	...					
36	UNTERNEHMERTAETIGKEIT UND VERMOEGEN .....	41.2	...	...					
IN % DES KAPITALSTOCKS									
36	BRUTTOANLAGEINVESTITIONEN (IN PR. V. 1980) .....	4.2	...	...					
37	AUSRUESTUNGEN .....	3.4	...	...					
38	BAUTEN .....	0.9	...	...					
39	KAPITALKOEFFIZIENT (VERHAELTNIS KAPITALSTOCK ZU BRUTTOWERTSCHOEPFUNG IN PREISEN VON 1980) .....	1.1	...	...					
ANGABEN JE ERWERBSTAETIGEN (1000 DM)									
BRUTTOANLAGEINVESTITIONEN									
40	IN JEWEILIGEN PREISEN .....	38.6	...	...					
41	IN PREISEN VON 1980 .....	34.0	...	...					
42	KAPITALSTOCK (KAPITALINTENSITAET) .....	801.0	...	...					
ANGABEN JE BESCHAEFT. ARBEITNEHMER (1000 DM)									
43	EINKOMMEN AUS UNSELBSTAENDIGER ARBEIT .....	73.7	...	...					
1970 = 100									
BRUTTOWERTSCHOEPFUNG									
44	IN JEWEILIGEN PREISEN .....	243	...	...					
45	IN PREISEN VON 1980 .....	111	...	...					
46	BRUTTOWERTSCHOEPFUNG IN PREISEN VON 1980 JE ERWERBSTAETIGEN (ARBEITSPRODUKTIVITAET) .....	153	...	...					
47	NETTOWERTSCHOEPFUNG JE ERWERBSTAETIGEN .....	772	...	...					
48	LOHNKOSTEN JE PRODUKTEINHEIT .....	173	...	...					
49	BRUTTOWERTSCHOEPFUNG IN PREISEN VON 1980 ZU KAPITALSTOCK (KAPITALPRODUKTIVITAET) .....	93	...	...					
ANTEIL AN DER SUMME ALLER WIRTSCHAFTSBEREICHE (IN %)									
50	PRODUKTIONSWERT .....	2.6	...	...					
51	BRUTTOWERTSCHOEPFUNG .....	1.6	...	...					
52	NETTOWERTSCHOEPFUNG .....	0.3	...	...					
ENTSTANDENE BRUTTOEINKOMMEN AUS									
53	UNSELBSTAENDIGER ARBEIT .....	0.3	...	...					
54	DAR. BRUTTOLOHN- UND GEGHALTSUMME .....	0.3	...	...					
55	UNTERNEHMERTAETIGKEIT UND VERMOEGEN .....	0.4	...	...					
56	BRUTTOANLAGEINVESTITIONEN .....	0.4	...	...					
57	AUSRUESTUNGEN .....	0.8	...	...					
58	BAUTEN .....	0.1	...	...					
BRUTTOANLAGEVERMOEGEN IN PREISEN VON 1980									
59	AM JAHRESANFANG .....	0.4	0.4	...					
60	AUSRUESTUNGEN .....	1.4	1.3	...					
61	BAUTEN .....	0.1	0.1	...					
62	ERWERBSTAETIGE IM INLAND .....	0.1	...	...					

1) VORLAEUFIGES ERGEBNIS.

FACHSERIE 18, REIHE S.9

## **Herstellung von Kunststoffwaren**

## Bruttowertschöpfung in Preisen von 1980

1960 = 100

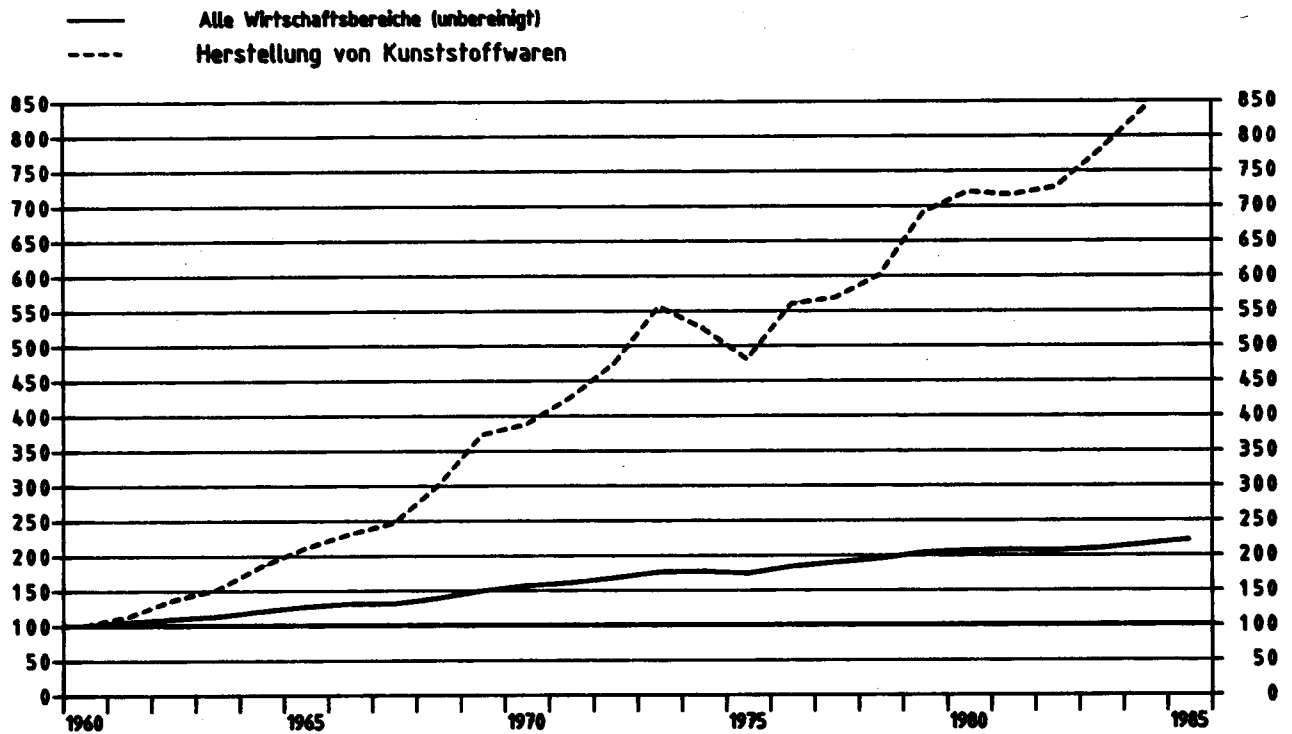

## Herstellung von Kunststoffwaren

Anteile an der Summe aller Wirtschaftsbereiche

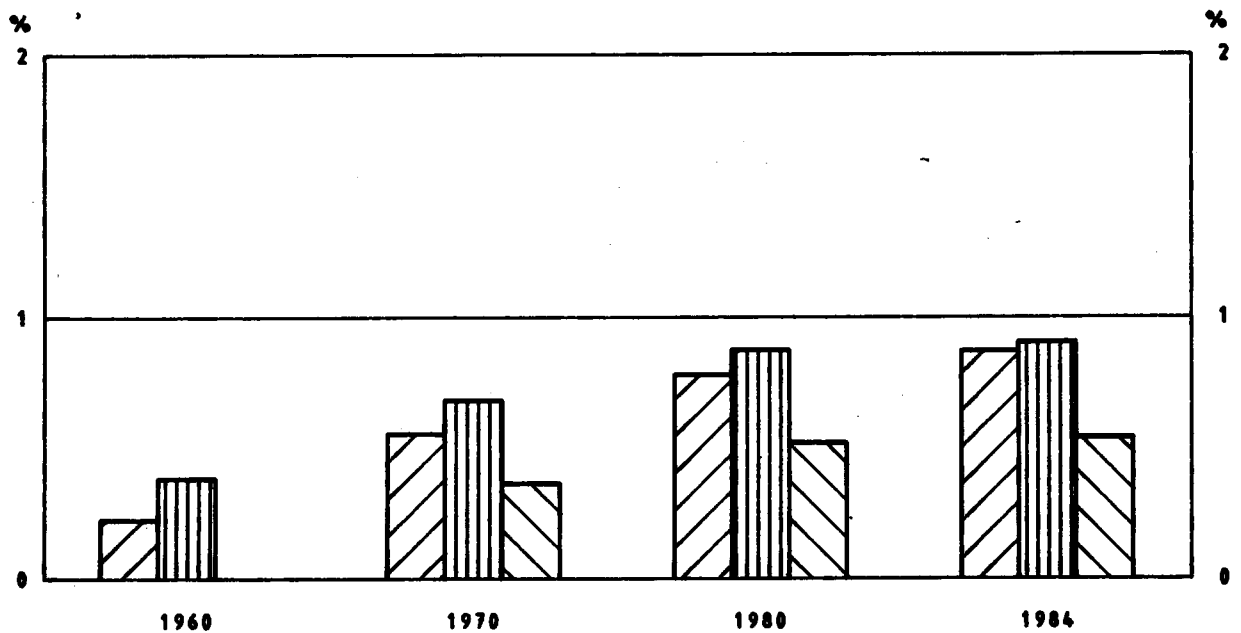
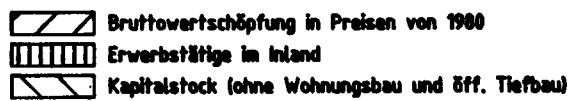

## HERSTELLUNG VON KUNSTSTOFFWAREN

LFD. NR.	GEGENSTAND DER NACHWEISUNG	1960	1961	1962	1963	1964	1965	1966	1967
IN JEWEILIGEN PREISEN (MILL. DM)									
1	PRODUKTIONSWERT	2740	3120	3580	3890	4710	5400	5860	6010
2	VORLEISTUNGEN	1470	1650	1910	2070	2540	2930	3210	3290
3	BRUTTOWERTSCHOEPFUNG	1270	1470	1670	1820	2170	2470	2650	2720
4	ABSCHREIBUNGEN	.	.	.	.	.	.	.	.
5	PRODUKTIONSSTEUERN ABZUEGLICH SUBVENTIONEN	.	.	.	.	.	.	.	.
6	NETTOWERTSCHOEPFUNG	.	.	.	.	.	.	.	.
ENTSTANDENE BRUTTOEINKOMMEN AUS									
7	UNSELBSTAENDIGER ARBEIT	580	690	840	920	1090	1270	1440	1460
8	DAR. BRUTTOLOHN- UND -GEHALTSUMME	520	620	730	810	960	1120	1270	1280
9	UNTERNEHMERTAETIGKEIT UND VERMOEGEN	.	.	.	.	.	.	.	.
BRUTTOANLAGEINVESTITIONEN									
10	BRUTTOANLAGEINVESTITIONEN	170	210	240	280	350	410	430	350
11	AUSRUESTUNGEN	110	140	160	190	250	300	320	270
12	BAUTEN	60	70	80	90	100	110	110	80
13	NETTOANLAGEINVESTITIONEN	.	.	.	.	.	.	.	.
NETTOANLAGEVERMOEGEN ZU WIEDERBESCHAFFUNGS- PREISEN AM JAHRESANFANG									
14	NETTOANLAGEVERMOEGEN ZU WIEDERBESCHAFFUNGS- PREISEN AM JAHRESANFANG	.	.	.	.	.	.	.	.
15	AUSRUESTUNGEN	.	.	.	.	.	.	.	.
16	BAUTEN	.	.	.	.	.	.	.	.
IN PREISEN VON 1980 (MILL. DM)									
17	BRUTTOWERTSCHOEPFUNG	1540	1740	2100	2320	2840	3240	3540	3790
18	BRUTTOANLAGEINVESTITIONEN	400	480	520	580	700	790	810	650
19	AUSRUESTUNGEN	240	300	330	380	480	560	590	480
20	BAUTEN	160	180	190	200	220	230	220	170
21	BRUTTOANLAGEVERMOEGEN AM JAHRESANFANG	.	.	.	.	.	.	.	.
22	AUSRUESTUNGEN	.	.	.	.	.	.	.	.
23	BAUTEN	.	.	.	.	.	.	.	.
24	KAPITALSTOCK	.	.	.	.	.	.	.	.
ERWERBSTAETIGKEIT (DURCHSCHNITT IN 1000)									
25	ERWERBSTAETIGE IM INLAND	99	108	114	120	130	139	146	141
26	SELBSTAENDIGE UND MITHELFFENDE FAMILIEN- ANGEHOERIGE	2	2	3	3	3	4	4	4
27	BESCHAEFFTIGTE ARBEITNEHMER	97	106	111	117	127	135	142	137
KENNZIFFERN									
28	IN % DES PRODUKTIONSWERTES								
29	VORLEISTUNGEN (VORLEISTUNGSQUOTE)	53,6	52,9	53,4	53,2	53,9	54,3	54,8	54,7
29	BRUTTOANLAGEINVESTITIONEN	6,2	6,7	6,7	7,2	7,4	7,6	7,3	5,8
IN % DER BRUTTOWERTSCHOEPFUNG									
30	ABSCHREIBUNGEN	.	.	.	.	.	.	.	.
31	PRODUKTIONSSTEUERN ABZUEGLICH SUBVENTIONEN	.	.	.	.	.	.	.	.
32	NETTOWERTSCHOEPFUNG	13,4	14,3	14,4	15,4	16,1	16,6	16,2	12,9
33	BRUTTOANLAGEINVESTITIONEN	.	.	.	.	.	.	.	.
IN % DER NETTOWERTSCHOEPFUNG									
34	EINKOMMEN AUS								
35	UNSELBSTAENDIGER ARBEIT (LOHNQUOTE)	.	.	.	.	.	.	.	.
35	UNTERNEHMERTAETIGKEIT UND VERMOEGEN	.	.	.	.	.	.	.	.
IN % DES KAPITALSTOCKS									
36	BRUTTOANLAGEINVESTITIONEN (IN PR. V. 1980)	.	.	.	.	.	.	.	.
37	AUSRUESTUNGEN	.	.	.	.	.	.	.	.
38	BAUTEN	.	.	.	.	.	.	.	.
39	KAPITALKOEFFIZIENT (VERHAELTNIS KAPITALSTOCK ZU BRUTTOWERTSCHOEPFUNG IN PREISEN VON 1980)	.	.	.	.	.	.	.	.
ANGABEN JE ERWERBSTAETIGEN (1000 DM)									
40	BRUTTOANLAGEINVESTITIONEN	1,7	1,9	2,1	2,3	2,7	2,9	2,9	2,5
41	IN JEWEILIGEN PREISEN	4,0	4,4	4,6	4,8	5,4	5,7	5,5	4,6
42	IN PREISEN VON 1980	.	.	.	.	.	.	.	.
42	KAPITALSTOCK (KAPITALINTENSITAET)	.	.	.	.	.	.	.	.
ANGABEN JE BESCHAEFFT. ARBEITNEHMER (1000 DM)									
43	EINKOMMEN AUS UNSELBSTAENDIGER ARBEIT	6,0	6,5	7,6	7,9	8,6	9,4	10,1	10,7
1970 = 100									
44	BRUTTOWERTSCHOEPFUNG	29	33	38	41	49	56	60	61
45	IN PREISEN VON 1980	26	29	35	39	48	54	59	64
46	BRUTTOWERTSCHOEPFUNG IN PREISEN VON 1980 JE ERWERBSTAETIGEN (ARBEITSPRODUKTIVITAET)	47	49	56	59	66	71	74	82
47	NETTOWERTSCHOEPFUNG JE ERWERBSTAETIGEN	89	93	94	93	90	92	96	91
48	LOHNKOSTEN JE PRODUKTEINHEIT	.	.	.	.	.	.	.	.
49	BRUTTOWERTSCHOEPFUNG IN PREISEN VON 1980 ZU KAPITALSTOCK (KAPITALPRODUKTIVITAET)	.	.	.	.	.	.	.	.
ANTEIL AN DER SUMME ALLER WIRTSCHAFTSBEREICHE (IN %)									
50	PRODUKTIONSWERT	0,3	0,3	0,4	0,4	0,4	0,4	0,5	0,5
51	BRUTTOWERTSCHOEPFUNG	0,4	0,4	0,5	0,5	0,5	0,5	0,5	0,5
52	NETTOWERTSCHOEPFUNG	.	.	.	.	.	.	.	.
ENTSTANDENE BRUTTOEINKOMMEN AUS									
53	UNSELBSTAENDIGER ARBEIT	0,4	0,4	0,5	0,5	0,5	0,5	0,6	0,6
54	DAR. BRUTTOLOHN- UND -GEHALTSUMME	0,4	0,4	0,5	0,5	0,5	0,6	0,6	0,6
55	UNTERNEHMERTAETIGKEIT UND VERMOEGEN	.	.	.	.	.	.	.	.
BRUTTOANLAGEINVESTITIONEN									
56	BRUTTOANLAGEINVESTITIONEN	0,2	0,2	0,3	0,3	0,3	0,3	0,3	0,3
57	AUSRUESTUNGEN	0,4	0,4	0,4	0,5	0,6	0,7	0,7	0,6
58	BAUTEN	0,1	0,1	0,1	0,1	0,1	0,1	0,1	0,1
BRUTTOANLAGEVERMOEGEN IM PREISEN VON 1980									
59	AM JAHRESANFANG	.	.	.	.	.	.	.	.
60	AUSRUESTUNGEN	.	.	.	.	.	.	.	.
61	BAUTEN	.	.	.	.	.	.	.	.
62	ERWERBSTAETIGE IM INLAND	0,4	0,4	0,4	0,5	0,5	0,5	0,5	0,5

1) VORLAEUFIGES ERGEBNIS.

FACHSERIE 18, REIHE 5.9

## HERSTELLUNG VON KUNSTSTOFFWAREN

LFD. NR.	GEGENSTAND DER NACHWEISUNG	1968	1969	1970	1971	1972	1973	1974	1975
IN JEWEILIGEN PREISEN (MILL. DM)									
1	PRODUKTIONSWERT .....	6920	8850	9810	11090	12380	14840	16660	15560
2	VORLEISTUNGEN .....	3820	4880	5380	6040	6730	8220	9930	9290
3	BRUTTOWERTSCHOEPFUNG .....	3100	3970	4430	5080	5630	6620	6730	6270
4	ABSCHREIBUNGEN .....	.	.	320	380	440	510	580	650
5	PRODUKTIONSSTEUERN ABZUEGLICH SUBVENTIONEN ..	.	.	100	110	120	150	160	140
6	NETTOWERTSCHOEPFUNG .....	.	.	4010	4560	5070	5960	5990	5480
ENTSTANDENE BRUTTOEINKOMMEN AUS									
7	UNSELBSTAENDIGER ARBEIT .....	1720	2060	2530	2840	3180	3760	4010	3970
8	DAR.: BRUTTOLOHN- UND -GEHALTSUMME .....	1510	1800	2190	2460	2740	3220	3410	3360
9	UNTERNEHMERTAETIGKEIT UND VERMOEGEN .....	.	.	1480	1720	1890	2200	1980	1510
10	BRUTTOANLAGEINVESTITIONEN .....	470	690	850	920	860	930	780	720
11	AUSRUESTUNGEN .....	400	550	550	700	660	730	640	600
12	BAUTEN .....	70	140	200	220	200	200	140	120
13	NETTOANLAGEINVESTITIONEN .....	.	.	530	540	420	420	200	70
14	NETTOANLAGEVERMOEGEN ZU WIEDERBESCHAFFUNGS- PREISEN AM JAHRESANFANG .....	.	.	3300	4090	4810	5420	6180	6920
15	AUSRUESTUNGEN .....	.	.	2180	2690	3180	3560	4070	4650
16	BAUTEN .....	.	.	1120	1400	1660	1860	2110	2270
IN PREISEN VON 1980 (MILL. DM)									
17	BRUTTOWERTSCHOEPFUNG .....	4610	5730	5960	6550	7310	8560	8070	7390
18	BRUTTOANLAGEINVESTITIONEN .....	870	1240	1410	1440	1300	1380	1040	890
19	AUSRUESTUNGEN .....	720	960	1070	1090	1000	1060	850	730
20	BAUTEN .....	150	280	340	350	300	290	190	160
21	BRUTTOANLAGEVERMOEGEN AM JAHRESANFANG .....	.	.	8080	9330	10590	11660	12780	13500
22	AUSRUESTUNGEN .....	.	.	5500	6410	7320	8090	8890	9490
23	BAUTEN .....	.	.	2580	2920	3270	3570	3860	4080
24	KAPITALSTOCK .....	.	.	8705	9960	11125	12205	13125	13770
ERWERBSTAETIGKEIT (DURCHSCHNITT IN 1000)									
25	ERWERBSTAETIGE IM INLAND .....	150	172	181	187	193	207	204	188
26	SELBSTAENDIGE UND MITHELLENDE FAMILIEN .....	.	.	.	.	.	.	.	.
27	ANGEHOERIGE .....	4	5	5	5	6	6	6	6
27	BESCHAEFFTIGTE ARBEITNEHMER .....	146	167	176	182	187	201	198	182
KENNZIFFERN									
28	IN % DES PRODUKTIONSWERTES VORLEISTUNGEN (VORLEISTUNGSQUOTE) .....	55.2	55.1	54.8	54.5	54.5	55.4	59.6	59.7
29	BRUTTOANLAGEINVESTITIONEN .....	6.8	7.8	6.7	8.3	6.9	6.3	4.7	4.6
30	IN % DER BRUTTOWERTSCHOEPFUNG ABSCHREIBUNGEN .....	.	.	7.2	7.5	7.8	7.7	8.6	10.4
31	PRODUKTIONSSTEUERN ABZUEGLICH SUBVENTIONEN ..	.	.	2.3	2.2	2.1	2.3	2.4	2.2
32	NETTOWERTSCHOEPFUNG .....	.	.	90.5	90.3	90.1	90.0	89.0	87.4
33	BRUTTOANLAGEINVESTITIONEN .....	15.2	17.4	19.2	18.2	15.3	14.0	11.6	11.5
34	IN % DER NETTOWERTSCHOEPFUNG EINKOMMEN AUS UNSELBSTAENDIGER ARBEIT (LOHNQUOTE) .....	.	.	63.1	62.3	62.7	63.1	66.9	72.4
35	UNTERNEHMERTAETIGKEIT UND VERMOEGEN .....	.	.	36.9	37.7	37.3	36.9	33.1	27.6
36	IN % DES KAPITALSTOCKS BRUTTOANLAGEINVESTITIONEN (IN PR. V. 1980) ..	.	.	16.2	14.5	11.7	11.1	7.9	6.5
37	AUSRUESTUNGEN .....	.	.	12.3	10.9	9.0	8.7	6.5	5.3
38	BAUTEN .....	.	.	3.9	3.5	2.7	2.4	1.4	1.2
39	KAPITALKOEFFIZIENT (VERHAELTNIS KAPITALSTOCK ZU BRUTTOWERTSCHOEPFUNG IN PREISEN VON 1980)	.	.	1.5	1.5	1.5	1.4	1.6	1.9
ANGABEN JE ERWERBSTAETIGEN (1000 DM)									
40	BRUTTOANLAGEINVESTITIONEN IN JEWEILIGEN PREISEN .....	3.1	4.0	4.7	4.9	4.5	4.5	3.8	3.8
41	IN PREISEN VON 1980 .....	5.8	7.2	7.8	7.7	6.7	6.5	5.1	4.7
42	KAPITALSTOCK (KAPITALINTENSITAET) .....	.	.	48.1	53.3	57.6	59.0	64.3	73.2
43	ANGABEN JE BESCHAEFFT. ARBEITNEHMER (1000 DM) EINKOMMEN AUS UNSELBSTAENDIGER ARBEIT .....	11.8	12.3	14.4	15.6	17.0	18.7	20.3	21.8
1970 = 100									
44	BRUTTOWERTSCHOEPFUNG IN JEWEILIGEN PREISEN .....	70	90	100	114	127	149	152	142
45	IN PREISEN VON 1980 .....	77	96	100	110	123	144	135	124
46	BRUTTOWERTSCHOEPFUNG IN PREISEN VON 1980 JE ERWERBSTAETIGEN (ARBEITSPRODUKTIVITAET) ..	93	101	100	106	115	126	120	119
47	NETTOWERTSCHOEPFUNG JE ERWERBSTAETIGEN .....	88	85	100	110	119	130	133	132
48	LOHNKOSTEN JE PRODUKTEINHEIT .....	.	.	100	102	102	103	117	127
49	BRUTTOWERTSCHOEPFUNG IN PREISEN VON 1980 ZU KAPITALSTOCK (KAPITALPRODUKTIVITAET) .....	.	.	100	96	96	102	90	78
ANTEIL AN DER SUMME ALLER WIRTSCHAFTSBEREICHE (IN %)									
50	PRODUKTIONSWERT .....	0.5	0.6	0.6	0.6	0.6	0.7	0.7	0.6
51	BRUTTOWERTSCHOEPFUNG .....	0.6	0.7	0.7	0.7	0.7	0.7	0.7	0.6
52	NETTOWERTSCHOEPFUNG .....	.	.	0.7	0.8	0.8	0.8	0.7	0.7
ENTSTANDENE BRUTTOEINKOMMEN AUS									
53	UNSELBSTAENDIGER ARBEIT .....	0.6	0.7	0.7	0.7	0.7	0.7	0.7	0.7
54	DAR.: BRUTTOLOHN- UND -GEHALTSUMME .....	0.7	0.7	0.7	0.7	0.7	0.6	0.7	0.7
55	UNTERNEHMERTAETIGKEIT UND VERMOEGEN .....	.	.	0.8	0.9	0.9	0.9	0.8	0.6
56	BRUTTOANLAGEINVESTITIONEN .....	0.4	0.5	0.5	0.5	0.4	0.4	0.4	0.3
57	AUSRUESTUNGEN .....	0.9	1.0	1.0	0.9	0.9	0.9	0.8	0.7
58	BAUTEN .....	0.1	0.2	0.2	0.2	0.1	0.1	0.1	0.1
BRUTTOANLAGEVERMOEGEN IN PREISEN VON 1980									
59	AM JAHRESANFANG .....	.	.	0.2	0.2	0.2	0.2	0.3	0.3
60	AUSRUESTUNGEN .....	.	.	0.6	0.7	0.7	0.8	0.8	0.8
61	BAUTEN .....	.	.	0.1	0.1	0.1	0.1	0.1	0.1
62	ERWERBSTAETIGE IM INLAND .....	0.6	0.7	0.7	0.7	0.7	0.8	0.8	0.7

1) VORLAUEFIGES ERGEBNIS.

FACHSERIE 18, REIHE S.9

## HERSTELLUNG VON KUNSTSTOFFWAREN

LFD. NR.	GEGENSTAND DER NACHWEISUNG	1976	1977	1978	1979	1980	1981	1982	1983
IN JEWEILIGEN PREISEN (MILL. DM)									
1	PRODUKTIONSWERT	18710	19180	20300	25090	28550	29000	29570	32020
2	VORLEISTUNGEN	11360	11360	11940	15090	17470	17960	18160	19630
3	BRUTTOWERTSCHOEPFUNG	7350	7820	8360	10000	11080	11040	11410	12390
4	ABSCHREIBUNGEN	720	790	850	930	1050	1140	1230	1290
5	PRODUKTIONSSTEUERN ABZUGLICH SUBVENTIONEN	180	200	210	280	240	210	220	250
6	NETTOWERTSCHOEPFUNG	6450	6830	7300	8790	9790	9690	9960	10850
ENTSTANDENE BRUTTOEINKOMMEN AUS									
7	UNSELBSTAENDIGER ARBEIT	4620	5120	5600	6510	7590	7820	8060	8350
8	DAR.: BRUTTOLOHN- UND -GEHALTSUMME	3870	4310	4700	5430	6290	6460	6620	6810
9	UNTERNEHMERTAETIGKEIT UND VERMOEGEN	1630	1710	1700	2280	2200	1870	1900	2500
10	BRUTTOANLAGEINVESTITIONEN	950	1130	1210	1550	1660	1510	1390	1690
11	AUSRUESTUNGEN	800	920	1010	1250	1360	1240	1160	1440
12	BAUTEN	150	210	200	300	300	270	230	250
13	NETTOANLAGEINVESTITIONEN	230	340	360	620	610	370	160	400
14	NETTOANLAGEVERMOEGEN ZU WIEDERBESCHAFFUNGS- PREISEN AM JAHRESANFANG	7340	7850	8430	9080	10200	11390	12390	12790
15	AUSRUESTUNGEN	6000	6380	6770	7150	7800	7590	8320	8640
16	BAUTEN	2340	2470	2660	2930	3400	3600	4070	4150
IN PREISEN VON 1980 (MILL. DM)									
17	BRUTTOWERTSCHOEPFUNG	8610	8750	9250	10630	11080	11010	11180	11990
18	BRUTTOANLAGEINVESTITIONEN	1110	1280	1330	1650	1660	1430	1260	1480
19	AUSRUESTUNGEN	920	1020	1090	1320	1360	1170	1040	1280
20	BAUTEN	190	260	240	330	300	260	220	230
21	BRUTTOANLAGEVERMOEGEN AM JAHRESANFANG	14040	14760	15600	16430	17520	18560	19310	19840
22	AUSRUESTUNGEN	9840	10370	10960	11560	12330	13090	13600	13940
23	BAUTEN	4200	4390	4640	4870	5190	5470	5710	5900
24	KAPITALSTOCK	14400	15180	16015	16975	18040	18935	19575	20190
ERWERBSTAETIGKEIT (DURCHSCHNITT IN 1000)									
25	ERWERBSTAETIGE IM INLAND	193	198	199	213	229	226	221	220
26	SELBSTAENDIGE UND MITHELLENDE FAMILIEN- ANGEHÖRIGE	6	6	6	6	6	6	6	6
27	BESCHAEFFTIGTE ARBEITNEHMER	187	192	193	207	223	220	215	214
KENNZIFFERN									
28	IN % DES PRODUKTIONSWERTES VORLEISTUNGEN (VORLEISTUNGSQUOTE)	60.7	59.2	58.8	60.1	61.2	61.9	61.4	61.3
29	BRUTTOANLAGEINVESTITIONEN	5.1	5.9	6.0	6.2	6.8	5.2	4.7	5.3
30	IN % DER BRUTTOWERTSCHOEPFUNG ABSCHREIBUNGEN	9.8	10.1	10.2	9.3	9.5	10.3	10.8	10.4
31	PRODUKTIONSSTEUERN ABZUGLICH SUBVENTIONEN	2.4	2.6	2.5	2.8	2.6	1.9	1.9	2.0
32	NETTOWERTSCHOEPFUNG	87.8	87.3	87.3	87.9	88.4	87.8	87.3	87.6
33	BRUTTOANLAGEINVESTITIONEN	12.9	14.5	14.5	15.5	15.0	13.7	12.2	12.6
34	IN % DER NETTOWERTSCHOEPFUNG EINKOMMEN AUS UNSELBSTAENDIGER ARBEIT (LOHNQUOTE)	71.6	75.0	76.7	74.1	77.5	80.7	80.9	77.0
35	UNTERNEHMERTAETIGKEIT UND VERMOEGEN	28.4	25.0	23.3	25.9	22.5	19.3	19.1	23.0
36	IN % DES KAPITALSTOCKS BRUTTOANLAGEINVESTITIONEN (IN PR. V. 1980)	7.7	8.4	8.3	9.7	9.2	7.6	6.4	7.3
37	AUSRUESTUNGEN	6.4	6.7	6.8	7.8	7.5	6.2	5.3	6.2
38	BAUTEN	1.3	1.7	1.5	1.9	1.7	1.4	1.1	1.1
39	KAPITALKOEFFIZIENT (VERHAELTNIS KAPITALSTOCK ZU BRUTTOWERTSCHOEPFUNG IN PREISEN VON 1980)	1.7	1.7	1.7	1.6	1.6	1.7	1.8	1.7
ANGABEN JE ERWERBSTAETIGEN (1000 DM)									
40	BRUTTOANLAGEINVESTITIONEN IN JEWEILIGEN PREISEN	4.9	5.7	6.1	7.3	7.2	6.7	6.3	7.7
41	IN PREISEN VON 1980	5.8	6.5	6.7	7.7	7.2	6.3	5.7	6.7
42	KAPITALSTOCK (KAPITALINTENSITAET)	74.6	76.7	80.5	79.7	78.8	83.8	88.6	91.8
ANGABEN JE BESCHAEFFT. ARBEITNEHMER (1000 DM)									
43	EINKOMMEN AUS UNSELBSTAENDIGER ARBEIT	24.7	26.7	29.0	31.4	34.0	35.5	37.5	39.0
1970 = 100									
44	BRUTTOWERTSCHOEPFUNG IN JEWEILIGEN PREISEN	166	177	189	226	250	249	258	280
45	IN PREISEN VON 1980	144	147	155	178	186	185	188	201
46	BRUTTOWERTSCHOEPFUNG IN PREISEN VON 1980 JE ERWERBSTAETIGEN (ARBEITSPRODUKTIVITAET)	135	134	141	152	147	148	154	166
47	NETTOWERTSCHOEPFUNG JE ERWERBSTAETIGEN	151	156	166	186	193	194	203	223
48	LOHNKOSTEN JE PRODUKTEINHEIT	126	138	143	144	161	167	170	164
49	BRUTTOWERTSCHOEPFUNG IN PREISEN VON 1980 ZU KAPITALSTOCK (KAPITALPRODUKTIVITAET)	87	84	84	91	90	85	83	87
ANTEIL AN DER SUMME ALLER WIRTSCHAFTSBEREICHE (IN %)									
50	PRODUKTIONSWERT	0.6	0.6	0.6	0.7	0.7	0.7	0.7	0.7
51	BRUTTOWERTSCHOEPFUNG	0.7	0.7	0.7	0.7	0.8	0.7	0.7	0.8
52	NETTOWERTSCHOEPFUNG	0.7	0.7	0.7	0.8	0.8	0.8	0.8	0.8
ENTSTANDENE BRUTTOEINKOMMEN AUS									
53	UNSELBSTAENDIGER ARBEIT	0.7	0.8	0.8	0.8	0.9	0.9	0.9	0.9
54	DAR.: BRUTTOLOHN- UND -GEHALTSUMME	0.7	0.8	0.8	0.9	0.9	0.9	0.9	0.9
55	UNTERNEHMERTAETIGKEIT UND VERMOEGEN	0.6	0.6	0.5	0.6	0.6	0.5	0.5	0.6
56	BRUTTOANLAGEINVESTITIONEN	0.4	0.5	0.4	0.5	0.5	0.4	0.4	0.5
57	AUSRUESTUNGEN	0.9	0.9	0.9	1.0	1.0	0.9	0.9	1.0
58	BAUTEN	0.1	0.1	0.1	0.2	0.1	0.1	0.1	0.1
BRUTTOANLAGEVERMOEGEN IN PREISEN VON 1980									
59	AM JAHRESANFANG	0.3	0.3	0.3	0.3	0.3	0.3	0.3	0.3
60	AUSRUESTUNGEN	0.8	0.8	0.9	0.9	0.9	0.9	0.9	0.9
61	BAUTEN	0.1	0.1	0.1	0.1	0.1	0.1	0.1	0.1
62	ERWERBSTAETIGE IM INLAND	0.8	0.8	0.8	0.8	0.9	0.9	0.9	0.9

1) VORLAEUFIGES ERGEBNIS.

FACHSERIE 18, REIHE S.9

## HERSTELLUNG VON KUNSTSTOFFWAREN

LFD. NR.	GEGENSTAND DER NACHWEISUNG	1984 1)	1985 1)	1986 1)	1987	1988	1989	1990	1991
IN JEWELIGEN PREISEN (MILL. DM)									
1	PRODUKTIONSWERT .....	35970	...	...					
2	VORLEISTUNGEN .....	22330	...	...					
3	BRUTTOWERTSCHOEPFUNG .....	13640	...	...					
4	ABSCHREIBUNGEN .....	1320	...	...					
5	PRODUKTIONSSTEUERN ABZUEGLICH SUBVENTIONEN ..	230	...	...					
6	NETTOWERTSCHOEPFUNG .....	12060	...	...					
7	ENTSTANDENE BRUTTOEINKOMMEN AUS								
8	UNSELBSTAENDIGER ARBEIT .....	8900	...	...					
9	DAR. : BRUTTOLOHN- UND GELHALTSUMME .....	7290	...	...					
9	UNTERNEHMERTAETIGKEIT UND VERMOEGEN .....	3160	...	...					
10	BRUTTOANLAGEINVESTITIONEN .....	1950	...	...					
11	AUSRUESTUNGEN .....	1630	...	...					
12	BAUTEN .....	320	...	...					
13	NETTOANLAGEINVESTITIONEN .....	600	...	...					
14	NETTOANLAGEVERMOEGEN ZU WIEDERBESCHAFFUNGS-								
15	PREISEN AM JAHRESANFANG .....	13510	14270	...					
15	AUSRUESTUNGEN .....	9200	9760	...					
16	BAUTEN .....	4310	4510	...					
IN PREISEN VON 1980 (MILL. DM)									
17	BRUTTOWERTSCHOEPFUNG .....	12910	...	...					
18	BRUTTOANLAGEINVESTITIONEN .....	1680	...	...					
19	AUSRUESTUNGEN .....	1390	...	...					
20	BAUTEN .....	290	...	...					
21	BRUTTOANLAGEVERMOEGEN AM JAHRESANFANG .....	20540	21400	...					
22	AUSRUESTUNGEN .....	14440	15040	...					
23	BAUTEN .....	6100	6360	...					
24	KAPITALSTOCK .....	20970	...	...					
ERWERBSTAETIGKEIT (DURCHSCHNITT IN 1000)									
25	ERWERBSTAETIGE IM INLAND .....	228	...	...					
26	SELBSTAENDIGE UND MITHELLENDE FAMILIEN-								
26	ANGEHOERIGE .....	7	...	...					
27	BESCHAEFFTIGTE ARBEITNEHMER .....	221	...	...					
KENNZIFFERN									
28	IN % DES PRODUKTIONSWERTES								
28	VORLEISTUNGEN (VORLEISTUNGSQUOTE) .....	62.1	...	...					
29	BRUTTOANLAGEINVESTITIONEN .....	5.4	...	...					
30	IN % DER BRUTTOWERTSCHOEPFUNG								
30	ABSCHREIBUNGEN .....	9.9	...	...					
31	PRODUKTIONSSTEUERN ABZUEGLICH SUBVENTIONEN	1.7	...	...					
32	NETTOWERTSCHOEPFUNG .....	88.4	...	...					
33	BRUTTOANLAGEINVESTITIONEN .....	14.3	...	...					
34	IN % DER NETTOWERTSCHOEPFUNG								
34	EINKOMMEN AUS UNSELBSTAENDIGER ARBEIT (LOHNQUOTE) .....	73.8	...	...					
35	UNTERNEHMERTAETIGKEIT UND VERMOEGEN .....	26.2	...	...					
36	IN % DES KAPITALSTOCKS								
36	BRUTTOANLAGEINVESTITIONEN (IN PR. V. 1980)	8.0	...	...					
37	AUSRUESTUNGEN .....	6.6	...	...					
38	BAUTEN .....	1.4	...	...					
39	KAPITALKUEFFIZIENT (VERHAELTNIS KAPITALSTOCK								
39	ZU BRUTTOWERTSCHOEPFUNG IN PREISEN VON 1980)	1.6	...	...					
40	ANGABEN JE ERWERBSTAETIGEN (1000 DM)								
40	BRUTTOANLAGEINVESTITIONEN								
41	IN JEWELIGEN PREISEN .....	8.6	...	...					
41	IN PREISEN VON 1980 .....	7.4	...	...					
42	KAPITALSTOCK (KAPITALINTENSITAET) .....	92.0	...	...					
43	ANGABEN JE BESCHAEFFT. ARBEITNEHMER (1000 DM)								
43	EINKOMMEN AUS UNSELBSTAENDIGER ARBEIT .....	40.3	...	...					
44	1970 = 100								
44	BRUTTOWERTSCHOEPFUNG								
45	IN JEWELIGEN PREISEN .....	308	...	...					
45	IN PREISEN VON 1980 .....	217	...	...					
46	BRUTTOWERTSCHOEPFUNG IN PREISEN VON 1980 JE								
46	ERWERBSTAETIGEN (ARBEITSPRODUKTIVITAET) ..	172	...	...					
47	NETTOWERTSCHOEPFUNG JE ERWERBSTAETIGEN .....	239	...	...					
48	LOHNKOSTEN JE PRODUKTEINHEIT .....	162	...	...					
49	BRUTTOWERTSCHOEPFUNG IN PREISEN VON 1980 ZU								
49	KAPITALSTOCK (KAPITALPRODUKTIVITAET) .....	90	...	...					
ANTEIL AN DER SUMME ALLER WIRTSCHAFTSBEREICHE (IN %)									
50	PRODUKTIONSWERT .....	0.8	...	...					
51	BRUTTOWERTSCHOEPFUNG .....	0.8	...	...					
52	NETTOWERTSCHOEPFUNG .....	0.8	...	...					
53	ENTSTANDENE BRUTTOEINKOMMEN AUS								
53	UNSELBSTAENDIGER ARBEIT .....	0.3	...	...					
54	DAR. : BRUTTOLOHN- UND GELHALTSUMME .....	1.0	...	...					
55	UNTERNEHMERTAETIGKEIT UND VERMOEGEN .....	0.7	...	...					
56	BRUTTOANLAGEINVESTITIONEN .....	0.5	...	...					
57	AUSRUESTUNGEN .....	1.1	...	...					
58	BAUTEN .....	0.1	...	...					
59	BRUTTOANLAGEVERMOEGEN IN PREISEN VON 1980								
59	AM JAHRESANFANG .....	0.3	0.3	...					
60	AUSRUESTUNGEN .....	1.0	1.0	...					
61	BAUTEN .....	0.1	0.1	...					
62	ERWERBSTAETIGE IM INLAND .....	0.9	...	...					

1) VORLAEUFIGES ERGEBNIS.

FACHSERIE 18, REIHE S.9



## **Gummiverarbeitung**

### Bruttowertschöpfung in Preisen von 1980

1960 = 100

— Alle Wirtschaftsbereiche (unbereinigt)  
 - - - Gummiverarbeitung

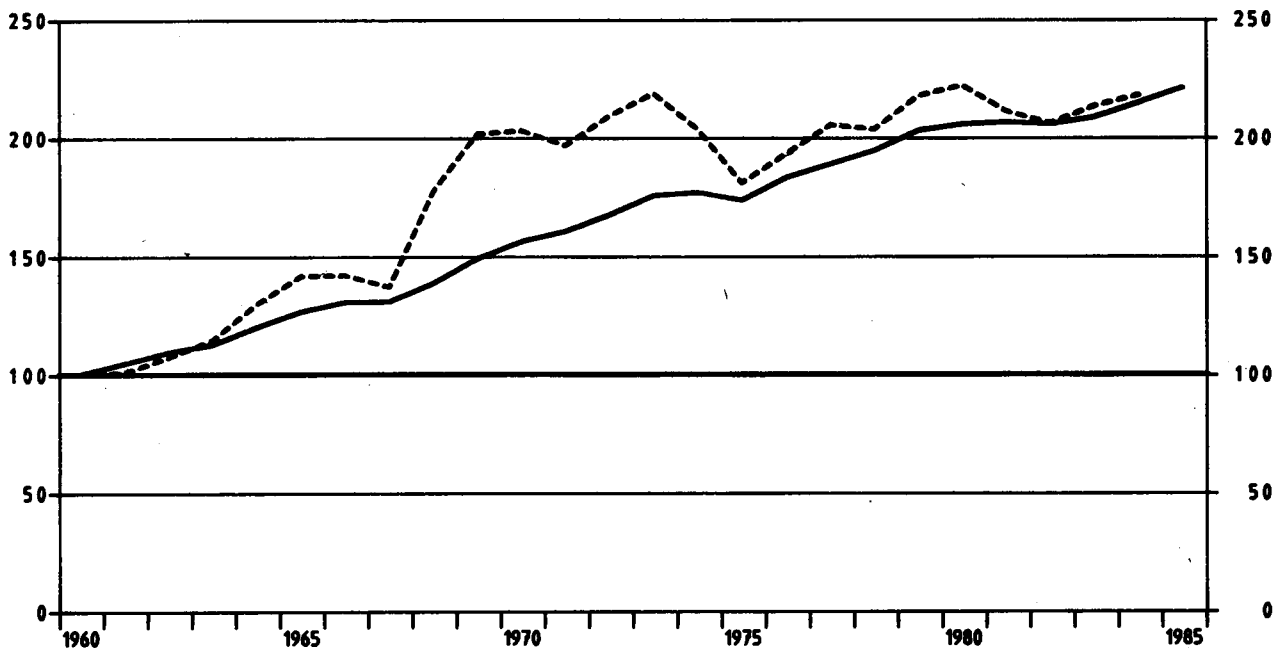

### Gummiverarbeitung

Anteile an der Summe aller Wirtschaftsbereiche

▨ Bruttowertschöpfung in Preisen von 1980  
 ▤ Erwerbstätige im Inland  
 ▧ Kapitalstock (ohne Wohnungsbau und öff. Tiefbau)

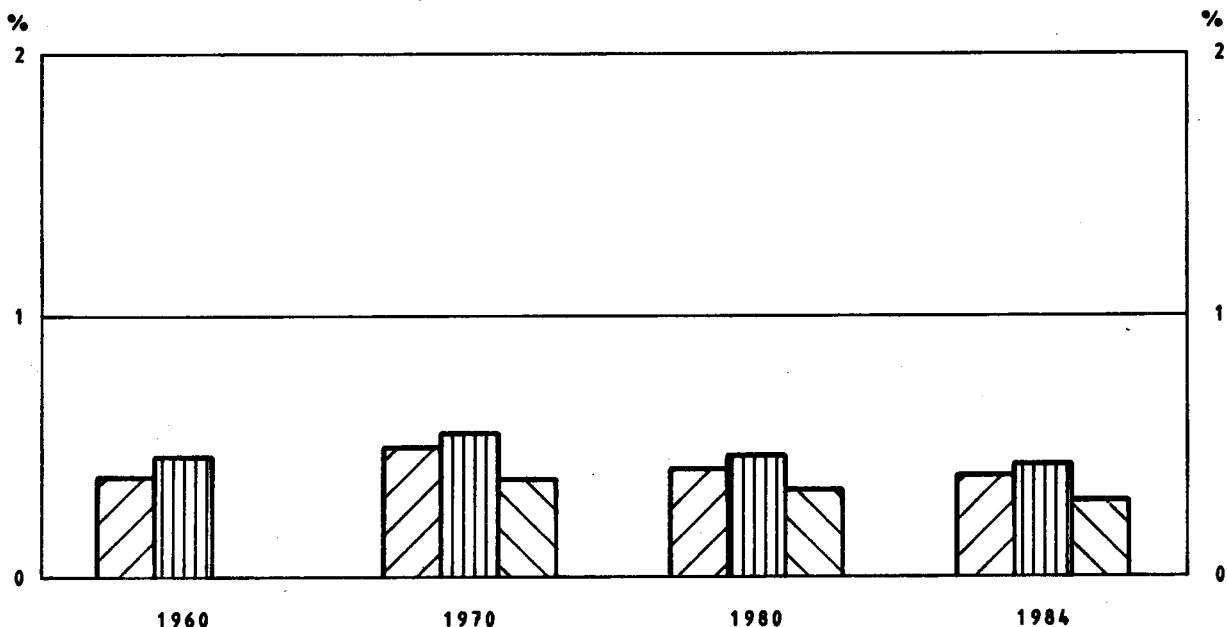

GUMMIVERARBEITUNG

LFD. NR.	GEGENSTAND DER NACHWEISUNG	1960	1961	1962	1963	1964	1965	1966	1967
IN JEWEILIGEN PREISEN (MILL. DM)									
1	PRODUKTIONSWERT	3790	3910	4120	4350	4510	5400	5480	4990
2	VORLEISTUNGEN	2340	2220	2310	2440	2770	3030	3060	2760
3	BRUTTOWERTSCHOEPFUNG	1450	1690	1910	1910	2140	2370	2420	2230
4	ABSCHREIBUNGEN	.	.	.	.	.	.	.	.
5	PRODUKTIONSSTEUERN ABZUEGLICH SUBVENTIONEN	.	.	.	.	.	.	.	.
6	NETTOWERTSCHOEPFUNG	.	.	.	.	.	.	.	.
7	ENTSTANDENE BRUTTOEINKOMMEN AUS UNSELBSTAENDIGER ARBEIT	860	940	1070	1170	1280	1450	1530	1380
8	DAR.: BRUTTOLOHN- UND GELHALTSUMME	750	820	930	1020	1130	1280	1340	1210
9	UNTERNEHMERTAETIGKEIT UND VERMOEGEN	.	.	.	.	.	.	.	.
10	BRUTTOANLAGEINVESTITIONEN	240	240	250	250	280	390	410	300
11	AUSRUESTUNGEN	150	160	170	170	200	270	280	220
12	BAUTEN	90	80	80	80	80	120	130	80
13	NETTOANLAGEINVESTITIONEN	.	.	.	.	.	.	.	.
14	NETTOANLAGEVERMOEGEN ZU WIEDERBESCHAFFUNGSPREISEN AM JAHRESANFANG	.	.	.	.	.	.	.	.
15	AUSRUESTUNGEN	.	.	.	.	.	.	.	.
16	BAUTEN	.	.	.	.	.	.	.	.
IN PREISEN VON 1980 (MILL. DM)									
17	BRUTTOWERTSCHOEPFUNG	2620	2640	2810	3000	3400	3710	3720	3590
18	BRUTTOANLAGEINVESTITIONEN	550	520	520	500	540	730	740	540
19	AUSRUESTUNGEN	310	320	330	320	370	480	480	370
20	BAUTEN	240	200	190	180	170	250	260	170
21	BRUTTOANLAGEVERMOEGEN AM JAHRESANFANG	.	.	.	.	.	.	.	.
22	AUSRUESTUNGEN	.	.	.	.	.	.	.	.
23	BAUTEN	.	.	.	.	.	.	.	.
24	KAPITALSTOCK	.	.	.	.	.	.	.	.
ERWERBSTAETIGKEIT (DURCHSCHNITT IN 1000)									
25	ERWERBSTAETIGE IM INLAND	119	120	121	125	127	133	131	116
26	SELBSTAENDIGE UND MITHELFEDE FAMILIENANGEHOERIGE	2	2	2	2	2	2	1	1
27	BESCHAEFFTE ARBEITNEHMER	117	118	119	123	125	131	130	115
KENNZIFFERN									
28	IN % DES PRODUKTIONSWERTES								
29	VORLEISTUNGEN (VORLEISTUNGSQUOTE)	61,7	56,8	56,1	56,1	56,4	56,1	55,8	55,3
29	BRUTTOANLAGEINVESTITIONEN	6,3	6,1	6,1	5,7	5,7	7,2	7,5	6,0
30	IN % DER BRUTTOWERTSCHOEPFUNG								
31	ABSCHREIBUNGEN	.	.	.	.	.	.	.	.
32	PRODUKTIONSSTEUERN ABZUEGLICH SUBVENTIONEN	.	.	.	.	.	.	.	.
33	NETTOWERTSCHOEPFUNG	16,6	14,2	13,8	13,1	13,1	16,5	16,9	13,5
33	BRUTTOANLAGEINVESTITIONEN								
34	IN % DER NETTOWERTSCHOEPFUNG								
34	EINKOMMEN AUS UNSELBSTAENDIGER ARBEIT (LOHNQUOTE)	.	.	.	.	.	.	.	.
35	UNTERNEHMERTAETIGKEIT UND VERMOEGEN	.	.	.	.	.	.	.	.
36	IN % DES KAPITALSTOCKS								
36	BRUTTOANLAGEINVESTITIONEN (IN PR. V. 1980)	.	.	.	.	.	.	.	.
37	AUSRUESTUNGEN	.	.	.	.	.	.	.	.
38	BAUTEN	.	.	.	.	.	.	.	.
39	KAPITALKOEFFIZIENT (VERHAELTNIS KAPITALSTOCK ZU BRUTTOWERTSCHOEPFUNG IN PREISEN VON 1980)	.	.	.	.	.	.	.	.
40	ANGABEN JE ERWERBSTAETIGEN (1000 DM)								
40	BRUTTOANLAGEINVESTITIONEN	2,0	2,0	2,1	2,0	2,2	2,9	3,1	2,6
41	IN JEWEILIGEN PREISEN	4,6	4,3	4,3	4,0	4,3	5,5	5,6	4,7
42	IN PREISEN VON 1980	.	.	.	.	.	.	.	.
42	KAPITALSTOCK (KAPITALINTENSITAET)	.	.	.	.	.	.	.	.
43	ANGABEN JE BESCHAEFFT. ARBEITNEHMER (1000 DM)								
43	EINKOMMEN AUS UNSELBSTAENDIGER ARBEIT	7,4	8,0	9,0	9,5	10,2	11,1	11,8	12,0
44	1970 = 100								
44	BRUTTOWERTSCHOEPFUNG	42	49	52	55	62	69	70	65
45	IN JEWEILIGEN PREISEN	49	50	53	56	64	70	70	67
46	IN PREISEN VON 1980	.	.	.	.	.	.	.	.
46	BRUTTOWERTSCHOEPFUNG IN PREISEN VON 1980 JE ERWERBSTAETIGEN (ARBEITSPRODUKTIVITAET)	60	60	63	65	73	76	77	84
47	NETTOWERTSCHOEPFUNG JE ERWERBSTAETIGEN	72	78	83	85	82	85	90	84
48	LOHNKOSTEN JE PRODUKTEINHEIT	.	.	.	.	.	.	.	.
49	BRUTTOWERTSCHOEPFUNG IN PREISEN VON 1980 ZU KAPITALSTOCK (KAPITALPRODUKTIVITAET)	.	.	.	.	.	.	.	.
ANTEIL AN DER SUMME ALLER WIRTSCHAFTSBEREICHE (IN %)									
50	PRODUKTIONSWERT	0,5	0,4	0,4	0,4	0,4	0,4	0,4	0,4
51	BRUTTOWERTSCHOEPFUNG	0,5	0,5	0,5	0,5	0,5	0,5	0,5	0,4
52	NETTOWERTSCHOEPFUNG	.	.	.	.	.	.	.	.
53	ENTSTANDENE BRUTTOEINKOMMEN AUS UNSELBSTAENDIGER ARBEIT	0,6	0,6	0,6	0,6	0,6	0,6	0,6	0,6
54	DAR.: BRUTTOLOHN- UND GELHALTSUMME	0,6	0,6	0,6	0,6	0,6	0,6	0,6	0,6
55	UNTERNEHMERTAETIGKEIT UND VERMOEGEN	.	.	.	.	.	.	.	.
56	BRUTTOANLAGEINVESTITIONEN	0,3	0,3	0,3	0,3	0,2	0,3	0,3	0,3
57	AUSRUESTUNGEN	0,5	0,5	0,5	0,5	0,5	0,6	0,6	0,5
58	BAUTEN	0,2	0,2	0,1	0,1	0,1	0,2	0,2	0,1
59	BRUTTOANLAGEVERMOEGEN IN PREISEN VON 1980 AM JAHRESANFANG	.	.	.	.	.	.	.	.
60	AUSRUESTUNGEN	.	.	.	.	.	.	.	.
61	BAUTEN	.	.	.	.	.	.	.	.
62	ERWERBSTAETIGE IM INLAND	0,5	0,5	0,5	0,5	0,5	0,5	0,5	0,4

1) VORLAEUFIGES ERGEBNIS.

FACHSERIE 18. REIHE S.9

GUMMIVERARBEITUNG

LFD. NR.	GEGENSTAND DER NACHWEISUNG	1968	1969	1970	1971	1972	1973	1974	1975
IN JEWEILIGEN PREISEN (MILL. DM)									
1	PRODUKTIONSWERT	6060	7000	7740	7870	8170	8950	10110	9680
2	VORLEISTUNGEN	3400	3920	4290	4330	4470	4930	5760	5580
3	BRUTTOWERTSCHÖPFUNG	2660	3080	3450	3540	3700	4020	4350	4100
4	ABSCHREIBUNGEN	.	.	310	370	440	500	550	590
5	PRODUKTIONSSTEUERN ABZUGLICH SUBVENTIONEN	.	.	90	90	90	110	120	110
6	NETTOWERTSCHÖPFUNG	.	.	3050	3080	3170	3410	3680	3400
ENTSTANDENE BRUTTOEINKOMMEN AUS									
7	UNSELBSTÄNDIGER ARBEIT	1710	1970	2440	2580	2760	3060	3170	3120
8	DARIN: BRUTTOLOHN- UND GEGEHALTSSUMME	1500	1720	2120	2230	2380	2630	2710	2650
9	UNTERNEHMERTÄTIGKEIT UND VERMÖGEN	.	.	610	500	410	350	510	280
BRUTTOANLAGEINVESTITIONEN									
10	BRUTTOANLAGEINVESTITIONEN	450	460	620	870	750	490	370	370
11	AUSRÜSTUNGEN	360	350	450	720	630	400	310	340
12	BAUTEN	90	110	170	150	120	90	60	30
13	NETTOANLAGEINVESTITIONEN	.	.	310	500	310	-10	-180	-220
NETTOANLAGEVERMÖGEN ZU WIEDERBESCHAFFUNGS- PREISEN AM JAHRESANFANG									
14	NETTOANLAGEVERMÖGEN	.	.	3100	3660	4320	4760	5050	5290
15	AUSRÜSTUNGEN	.	.	1680	1970	2420	2740	2880	3040
16	BAUTEN	.	.	1420	1690	1900	2020	2170	2250
IN PREISEN VON 1980 (MILL. DM)									
17	BRUTTOWERTSCHÖPFUNG	4650	5280	5320	5150	5480	5730	5330	4740
18	BRUTTOANLAGEINVESTITIONEN	810	800	1000	1320	1100	690	480	440
19	AUSRÜSTUNGEN	620	580	710	1080	920	560	400	400
20	BAUTEN	190	220	290	240	180	130	80	40
BRUTTOANLAGEVERMÖGEN AM JAHRESANFANG									
21	BRUTTOANLAGEVERMÖGEN	.	.	8270	9010	10040	10820	11170	11270
22	AUSRÜSTUNGEN	.	.	4620	5080	5890	6510	6750	6790
23	BAUTEN	.	.	3650	3930	4150	4310	4420	4480
24	KAPITALSTOCK	.	.	8640	9525	10430	10295	11220	11275
ERWERBSTÄTIGKEIT (DURCHSCHNITT IN 1000)									
25	ERWERBSTÄTIGE IM INLAND	132	139	145	142	140	139	133	121
26	SELBSTÄNDIGE UND MITHELFFENDE FAMILIEN- ANGEHÖRIGE	1	1	1	1	1	1	1	1
27	BESCHÄFTIGTE ARBEITNEHMER	131	138	144	141	139	138	132	120
KENNZIFFERN									
IN % DES PRODUKTIONSWERTES									
28	VORLEISTUNGEN (VORLEISTUNGSQUOTE)	56.1	56.0	55.4	55.0	54.7	55.1	57.0	57.6
29	BRUTTOANLAGEINVESTITIONEN	7.4	6.6	8.0	11.1	9.2	5.5	3.7	3.8
IN % DER BRUTTOWERTSCHÖPFUNG									
30	ABSCHREIBUNGEN	.	.	9.0	10.5	11.9	12.4	12.6	14.4
31	PRODUKTIONSSTEUERN ABZUGLICH SUBVENTIONEN	.	.	2.6	2.5	2.4	2.7	2.8	2.7
32	NETTOWERTSCHÖPFUNG	.	.	88.4	87.0	85.7	84.8	84.6	82.9
33	BRUTTOANLAGEINVESTITIONEN	16.9	14.9	18.0	24.6	20.3	12.2	8.5	9.0
IN % DER NETTOWERTSCHÖPFUNG									
EINKOMMEN AUS UNSELBSTÄNDIGER ARBEIT (LOHNQUOTE)									
34	EINKOMMEN AUS UNSELBSTÄNDIGER ARBEIT	.	.	80.0	83.8	87.1	89.7	86.1	91.8
35	UNTERNEHMERTÄTIGKEIT UND VERMÖGEN	.	.	20.0	16.2	12.9	10.3	13.9	8.2
IN % DES KAPITALSTOCKS									
BRUTTOANLAGEINVESTITIONEN (IN PR. V. 1980)									
36	BRUTTOANLAGEINVESTITIONEN	.	.	11.6	13.9	10.5	6.3	4.3	3.9
37	AUSRÜSTUNGEN	.	.	8.2	11.3	8.8	5.1	3.6	3.5
38	BAUTEN	.	.	3.4	2.5	1.7	1.2	0.7	0.4
39	KAPITALKOEFFIZIENT (VERHÄLTNISS KAPITALSTOCK ZU BRUTTOWERTSCHÖPFUNG IN PREISEN VON 1980)	.	.	1.6	1.8	1.9	1.9	2.1	2.4
ANGABEN JE ERWERBSTÄTIGEN (1000 DM)									
BRUTTOANLAGEINVESTITIONEN									
40	IN JEWEILIGEN PREISEN	3.4	3.3	4.3	6.1	5.4	3.5	2.8	2.1
41	IN PREISEN VON 1980	6.1	5.8	6.9	9.3	7.9	5.0	3.6	3.6
42	KAPITALSTOCK (KAPITALINTENSITÄT)	.	.	59.6	67.1	74.5	79.1	84.4	93.2
ANGABEN JE BESCHAFT. ARBEITNEHMER (1000 DM)									
EINKOMMEN AUS UNSELBSTÄNDIGER ARBEIT									
43	EINKOMMEN AUS UNSELBSTÄNDIGER ARBEIT	13.1	14.3	16.9	18.3	19.9	22.2	24.0	26.0
1970 = 100									
BRUTTOWERTSCHÖPFUNG									
44	BRUTTOWERTSCHÖPFUNG	77	89	100	103	107	117	126	119
45	IN JEWEILIGEN PREISEN	87	99	100	97	103	108	100	89
46	BRUTTOWERTSCHÖPFUNG IN PREISEN VON 1980 JE ERWERBSTÄTIGEN (ARBEITSPRODUKTIVITÄT)	96	104	100	99	107	112	109	107
47	NETTOWERTSCHÖPFUNG JE ERWERBSTÄTIGEN	.	.	100	103	103	117	132	134
48	LOHNKOSTEN JE PRODUKTEINHEIT	80	81	100	109	110	116	130	144
49	BRUTTOWERTSCHÖPFUNG IN PREISEN VON 1980 ZU KAPITALSTOCK (KAPITALPRODUKTIVITÄT)	.	.	100	88	85	85	77	68
ANTEIL AN DER SUMME ALLER WIRTSCHAFTSBEREICHE (IN %)									
50	PRODUKTIONSWERT	0.5	0.5	0.5	0.4	0.4	0.4	0.4	0.4
51	BRUTTOWERTSCHÖPFUNG	0.5	0.5	0.5	0.5	0.5	0.5	0.5	0.4
52	NETTOWERTSCHÖPFUNG	.	.	0.6	0.5	0.5	0.5	0.5	0.4
ENTSTANDENE BRUTTOEINKOMMEN AUS									
UNSELBSTÄNDIGER ARBEIT									
53	UNSELBSTÄNDIGER ARBEIT	0.6	0.7	0.7	0.6	0.6	0.6	0.6	0.5
54	DARIN: BRUTTOLOHN- UND GEGEHALTSSUMME	0.6	0.7	0.7	0.6	0.6	0.6	0.6	0.5
55	UNTERNEHMERTÄTIGKEIT UND VERMÖGEN	.	.	0.3	0.2	0.2	0.1	0.2	0.1
BRUTTOANLAGEINVESTITIONEN									
56	BRUTTOANLAGEINVESTITIONEN	0.4	0.3	0.4	0.4	0.4	0.2	0.2	0.2
57	AUSRÜSTUNGEN	0.8	0.6	0.7	1.0	0.8	0.5	0.4	0.4
58	BAUTEN	0.1	0.1	0.2	0.1	0.1	0.1	0.0	0.0
BRUTTOANLAGEVERMÖGEN IN PREISEN VON 1980									
AM JAHRESANFANG									
59	BRUTTOANLAGEVERMÖGEN	.	.	0.2	0.2	0.2	0.2	0.2	0.2
60	AUSRÜSTUNGEN	.	.	0.5	0.5	0.6	0.6	0.6	0.6
61	BAUTEN	.	.	0.1	0.1	0.1	0.1	0.1	0.1
62	ERWERBSTÄTIGE IM INLAND	0.5	0.5	0.5	0.5	0.5	0.5	0.5	0.5

1) VORLÄUFIGES ERGEBNIS.

FACHSERIE 18, REIHE 5.9

GUMMIVERARBEITUNG

Lfd. Nr.	GEGENSTAND DER NACHWEISUNG	1976	1977	1978	1979	1980	1981	1982	1983
IN JEWEILIGEN PREISEN (MILL. DM)									
1	PRODUKTIONSWERT .....	10670	11550	11600	12890	14260	14330	14830	15520
2	VORLEISTUNGEN .....	6020	6580	6630	7460	8440	8530	8650	8790
3	BRUTTOWERTSCHOEPFUNG .....	4650	4970	4970	5430	5820	5900	6160	6730
4	ABSCHREIBUNGEN .....	610	620	620	630	630	650	650	660
5	PRODUKTIONSTEUERN ABZUEGLICH SUBVENTIONEN ..	120	130	120	120	90	70	80	90
6	NETTOWERTSCHOEPFUNG .....	3920	4220	4230	4680	5100	5080	5450	5980
ENTSTANDENE BRUTTOEINKOMMEN AUS									
7	UNSELBSTAENDIGER ARBEIT .....	3490	3760	3920	4170	4460	4480	4590	4640
8	DAR.: BRUTTOLOHN- UND -GEHALTSUMME .....	2940	3180	3330	3530	3780	3780	3880	3910
9	UNTERNEHMERTAEIGKEIT UND VERMOEGEN .....	430	460	310	510	640	630	860	1340
10	BRUTTOANLAGEINVESTITIONEN .....	440	500	490	580	670	690	630	580
11	AUSRUESTUNGEN .....	380	430	430	500	590	590	520	530
12	BAUTEN .....	60	70	60	80	80	100	110	50
13	NETTOANLAGEINVESTITIONEN .....	-170	-120	-130	-50	40	40	-20	-80
14	NETTOANLAGEVERMOEGEN ZU WIEDERBESCHAFFUNGS-								
15	PREISEN AM JAHRESANFANG .....	5280	5270	5300	5370	5640	5990	6330	6350
16	AUSRUESTUNGEN .....	3060	3010	2990	2950	3020	3200	3450	3520
16	BAUTEN .....	2220	2260	2310	2420	2620	2790	2880	2830
IN PREISEN VON 1980 (MILL. DM)									
17	BRUTTOWERTSCHOEPFUNG .....	5060	5380	5330	5700	5820	5530	5400	5590
18	BRUTTOANLAGEINVESTITIONEN .....	510	560	530	610	670	660	570	510
19	AUSRUESTUNGEN .....	430	470	460	520	590	560	470	460
20	BAUTEN .....	80	90	70	90	80	100	100	50
21	BRUTTOANLAGEVERMOEGEN AM JAHRESANFANG .....	11280	11300	11310	11230	11190	11200	11200	11130
22	AUSRUESTUNGEN .....	6780	6750	6700	6580	6480	6460	6410	6290
23	BAUTEN .....	4500	4550	4610	4650	4700	4740	4790	4840
24	KAPITALSTOCK .....	11290	11305	11270	11210	11195	11200	11165	11075
ERWERBSTAETIGKEIT (DURCHSCHNITT IN 1000)									
25	ERWERBSTAETIGE IM INLAND .....	120	121	119	119	121	115	112	108
26	SELBSTAENDIGE UND MITHELFFENDE FAMILIEN-								
	ANGEHOERIGE .....	1	1	1	1	1	1	1	1
27	BESCHAEFFTIGE ARBEITNEHMER .....	119	120	118	118	120	114	111	107
KENNZIFFERN									
28	IN % DES PRODUKTIONSWERTES								
28	VORLEISTUNGEN (VORLEISTUNGSQUOTE) .....	56.4	57.0	57.2	57.9	59.2	59.5	58.3	56.6
29	BRUTTOANLAGEINVESTITIONEN .....	4.1	4.3	4.2	4.6	4.7	4.8	4.2	3.7
30	IN % DER BRUTTOWERTSCHOEPFUNG								
30	ABSCHREIBUNGEN .....	13.1	12.5	12.5	11.6	10.8	11.2	10.5	9.8
31	PRODUKTIONSTEUERN ABZUEGLICH SUBVENTIONEN ..	2.6	2.6	2.4	2.2	1.5	1.2	1.3	1.3
32	NETTOWERTSCHOEPFUNG .....	84.3	84.9	85.1	86.2	87.6	87.6	88.2	88.5
33	BRUTTOANLAGEINVESTITIONEN .....	9.5	10.1	9.9	10.7	11.6	11.9	10.2	8.6
34	IN % DER NETTOWERTSCHOEPFUNG								
34	EINKOMMEN AUS UNSELBSTAENDIGER ARBEIT (LOHNQUOTE) .....	89.0	89.1	92.7	89.1	87.5	87.6	84.2	77.6
35	UNTERNEHMERTAEIGKEIT UND VERMOEGEN .....	11.0	10.9	7.3	10.9	12.5	12.4	15.8	22.4
36	IN % DES KAPITALSTOCKS								
36	BRUTTOANLAGEINVESTITIONEN (IN PR. V. 1980) .....	4.5	5.0	4.7	5.4	6.0	5.9	5.1	4.6
37	AUSRUESTUNGEN .....	3.8	4.2	4.1	4.6	5.3	5.0	4.2	4.2
38	BAUTEN .....	0.7	0.8	0.6	0.8	0.7	0.9	0.9	0.5
39	KAPITALKOEFFIZIENT (VERHAELTNIS KAPITALSTOCK								
	ZU BRUTTOWERTSCHOEPFUNG IN PREISEN VON 1980) .....	2.2	2.1	2.1	2.0	1.9	2.0	2.1	2.0
40	ANGABEN JE ERWERBSTAETIGEN (1000 DM)								
40	BRUTTOANLAGEINVESTITIONEN	3.7	4.1	4.1	4.9	5.5	6.0	5.6	5.4
41	IN JEWEILIGEN PREISEN .....	4.3	4.6	4.5	5.1	5.5	5.7	5.1	4.7
42	IN PREISEN VON 1980 .....	94.1	93.4	94.7	94.2	92.5	97.4	99.7	102.5
43	KAPITALSTOCK (KAPITALINTENSITAET) .....								
43	ANGABEN JE BESCHAEFFT. ARBEITNEHMER (1000 DM)	29.3	31.3	33.2	35.3	37.2	39.0	41.4	43.4
44	1970 = 100								
44	BRUTTOWERTSCHOEPFUNG	135	144	144	157	169	168	179	195
45	IN JEWEILIGEN PREISEN .....	95	101	100	107	109	104	102	105
46	IN PREISEN VON 1980 .....								
46	BRUTTOWERTSCHOEPFUNG IN PREISEN VON 1980 JE	115	121	122	131	131	131	131	141
47	ERWERBSTAETIGEN (ARBEITSPRODUKTIVITAET) ..	155	166	169	187	200	210	231	263
48	NETTOWERTSCHOEPFUNG JE ERWERBSTAETIGEN ...	150	152	160	160	167	175	185	181
49	LOHNKOSTEN JE PRODUKTEINHEIT .....								
49	BRUTTOWERTSCHOEPFUNG IN PREISEN VON 1980 ZU	73	77	77	83	84	80	79	82
49	KAPITALSTOCK (KAPITALPRODUKTIVITAET) .....								
ANTEIL AN DER SUMME ALLER WIRTSCHAFTSBEREICHE (IN %)									
50	PRODUKTIONSWERT .....	0.4	0.4	0.4	0.4	0.4	0.4	0.4	0.4
51	BRUTTOWERTSCHOEPFUNG .....	0.4	0.4	0.4	0.4	0.4	0.4	0.4	0.4
52	NETTOWERTSCHOEPFUNG .....	0.4	0.4	0.4	0.4	0.4	0.4	0.4	0.4
53	ENTSTANDENE BRUTTOEINKOMMEN AUS								
53	UNSELBSTAENDIGER ARBEIT .....	0.6	0.6	0.5	0.5	0.5	0.5	0.5	0.5
54	DAR.: BRUTTOLOHN- UND -GEHALTSUMME .....	0.6	0.6	0.6	0.6	0.5	0.5	0.5	0.5
55	UNTERNEHMERTAEIGKEIT UND VERMOEGEN .....	0.2	0.2	0.1	0.1	0.2	0.2	0.2	0.3
56	BRUTTOANLAGEINVESTITIONEN .....	0.2	0.2	0.2	0.2	0.2	0.2	0.2	0.2
57	AUSRUESTUNGEN .....	0.4	0.4	0.4	0.4	0.5	0.4	0.4	0.4
58	BAUTEN .....	0.0	0.0	0.0	0.0	0.0	0.0	0.1	0.0
59	BRUTTOANLAGEVERMOEGEN IN PREISEN VON 1980								
59	AM JAHRESANFANG .....	0.2	0.2	0.2	0.2	0.2	0.2	0.2	0.2
60	AUSRUESTUNGEN .....	0.6	0.6	0.5	0.5	0.5	0.5	0.4	0.4
61	BAUTEN .....	0.1	0.1	0.1	0.1	0.1	0.1	0.1	0.1
62	ERWERBSTAETIGE IM INLAND .....	0.5	0.5	0.5	0.5	0.5	0.4	0.4	0.4

1) VORLAUEFIGES ERGEBNIS.

FACHSERIE 18, REIHE S.9

ZUMMIVERARBEITUNG

Lfd. Nr.	GEGENSTAND DER NACHWEISUNG	1984 1)	1985 1)	1986 1)	1987	1988	1989	1990	1991
IN JEWEILIGEN PREISEN (MILL. DM)									
1	PRODUKTIONSWERT .....	16340	...	...					
2	VORLEISTUNGEN .....	9540	...	...					
3	BRUTTOWERTSCHOEPFUNG .....	8800	...	...					
4	ABSCHREIBUNGEN .....	660	...	...					
5	PRODUKTIONSSTEUERN ABZUEGLICH SUBVENTIONEN .....	90	...	...					
6	NETTOWERTSCHOEPFUNG .....	6050	...	...					
ENTSTANDENE BRUTTOEINKOMMEN AUS									
7	UNSELBSTAENDIGER ARBEIT .....	4850	...	...					
8	DAR. : BRUTTOLOHN- UND -GHALTSUMME .....	4080	...	...					
9	UNTERNEHMERTAEITIGKEIT UND VERMOEGEN .....	1200	...	...					
10	BRUTTOANLAGEINVESTITIONEN .....	690	...	...					
11	AUSRUESTUNGEN .....	620	...	...					
12	BAUTEN .....	70	...	...					
13	NETTOANLAGEINVESTITIONEN .....	30	...	...					
14	NETTOANLAGEVERMOEGEN ZU WIEDERBESCHAFFUNGS- PREISEN AM JAHRESANFANG .....	6510	6640	...					
15	AUSRUESTUNGEN .....	3660	3520	...					
16	BAUTEN .....	2850	2820	...					
IN PREISEN VON 1980 (MILL. DM)									
17	BRUTTOWERTSCHOEPFUNG .....	5710	...	...					
18	BRUTTOANLAGEINVESTITIONEN .....	590	...	...					
19	AUSRUESTUNGEN .....	530	...	...					
20	BAUTEN .....	60	...	...					
21	BRUTTOANLAGEVERMOEGEN AM JAHRESANFANG .....	11020	11020	...					
22	AUSRUESTUNGEN .....	6190	6190	...					
23	BAUTEN .....	4830	4830	...					
24	KAPITALSTOCK .....	11020	...	...					
ERWERBSTAETIGKEIT (DURCHSCHNITT IN 1000)									
25	ERWERBSTAETIGE IM INLAND .....	108	...	...					
26	SELBSTAENDIGE UND MITHELFFENDE FAMILIEN- ANGEHOERIGE .....	1	...	...					
27	BESCHAEFFTIGTE ARBEITNEHMER .....	107	...	...					
KENNZIFFERN									
28	IN % DES PRODUKTIONSWERTES VORLEISTUNGEN (VORLEISTUNGSQUOTE) .....	58.4	...	...					
29	BRUTTOANLAGEINVESTITIONEN .....	4.2	...	...					
IN % DER BRUTTOWERTSCHOEPFUNG									
30	ABSCHREIBUNGEN .....	9.7	...	...					
31	PRODUKTIONSSTEUERN ABZUEGLICH SUBVENTIONEN .....	1.3	...	...					
32	NETTOWERTSCHOEPFUNG .....	89.0	...	...					
33	BRUTTOANLAGEINVESTITIONEN .....	10.1	...	...					
IN % DER NETTOWERTSCHOEPFUNG									
34	UNSELBSTAENDIGER ARBEIT (LOHNQUOTE) .....	80.2	...	...					
35	UNTERNEHMERTAEITIGKEIT UND VERMOEGEN .....	19.8	...	...					
IN % DES KAPITALSTOCKS									
36	BRUTTOANLAGEINVESTITIONEN (IN PR. V. 1980) .....	5.4	...	...					
37	AUSRUESTUNGEN .....	4.8	...	...					
38	BAUTEN .....	0.5	...	...					
39	KAPITALKOEFFIZIENT (VERHAELTNIS KAPITALSTOCK ZU BRUTTOWERTSCHOEPFUNG IN PREISEN VON 1980) .....	1.9	...	...					
ANGABEN JE ERWERBSTAETIGEN (1000 DM)									
BRUTTOANLAGEINVESTITIONEN									
40	IN JEWEILIGEN PREISEN .....	6.4	...	...					
41	IN PREISEN VON 1980 .....	5.5	...	...					
42	KAPITALSTOCK (KAPITALINTENSITAET) .....	102.0	...	...					
ANGABEN JE BESCHAEFFT. ARBEITNEHMER (1000 DM)									
EINKOMMEN AUS UNSELBSTAENDIGER ARBEIT .....									
43	.....	45.3	...	...					
1970 = 100									
BRUTTOWERTSCHOEPFUNG									
44	IN JEWEILIGEN PREISEN .....	197	...	...					
45	IN PREISEN VON 1980 .....	107	...	...					
46	BRUTTOWERTSCHOEPFUNG IN PREISEN VON 1980 JE ERWERBSTAETIGEN (ARBEITSPRODUKTIVITAET) ..	144	...	...					
47	NETTOWERTSCHOEPFUNG JE ERWERBSTAETIGEN .....	266	...	...					
48	LOHNKOSTEN JE PRODUKTEINHEIT .....	185	...	...					
49	BRUTTOWERTSCHOEPFUNG IN PREISEN VON 1980 ZU KAPITALSTOCK (KAPITALPRODUKTIVITAET) .....	84	...	...					
ANTEIL AN DER SUMME ALLER WIRTSCHAFTSBEREICHE (IN %)									
50	PRODUKTIONSWERT .....	0.4	...	...					
51	BRUTTOWERTSCHOEPFUNG .....	0.4	...	...					
52	NETTOWERTSCHOEPFUNG .....	0.4	...	...					
ENTSTANDENE BRUTTOEINKOMMEN AUS									
53	UNSELBSTAENDIGER ARBEIT .....	0.5	...	...					
54	DAR. : BRUTTOLOHN- UND -GHALTSUMME .....	0.5	...	...					
55	UNTERNEHMERTAEITIGKEIT UND VERMOEGEN .....	0.3	...	...					
56	BRUTTOANLAGEINVESTITIONEN .....	0.2	...	...					
57	AUSRUESTUNGEN .....	0.4	...	...					
58	BAUTEN .....	0.0	...	...					
BRUTTOANLAGEVERMOEGEN IN PREISEN VON 1980									
59	AM JAHRESANFANG .....	0.2	0.2	...					
60	AUSRUESTUNGEN .....	0.4	0.4	...					
61	BAUTEN .....	0.1	0.1	...					
62	ERWERBSTAETIGE IM INLAND .....	0.4	...	...					

1) VORLAEUFIGES ERGEBNIS.

FACHSERIE 18, REIHE S.9

## **Gewinnung und Verarbeitung von Steinen und Erden**

### Bruttowertschöpfung in Preisen von 1980

1960 = 100

- Alle Wirtschaftsbereiche (unbereinigt)
- - - Gewinnung und Verarbeitung von Steinen und Erden

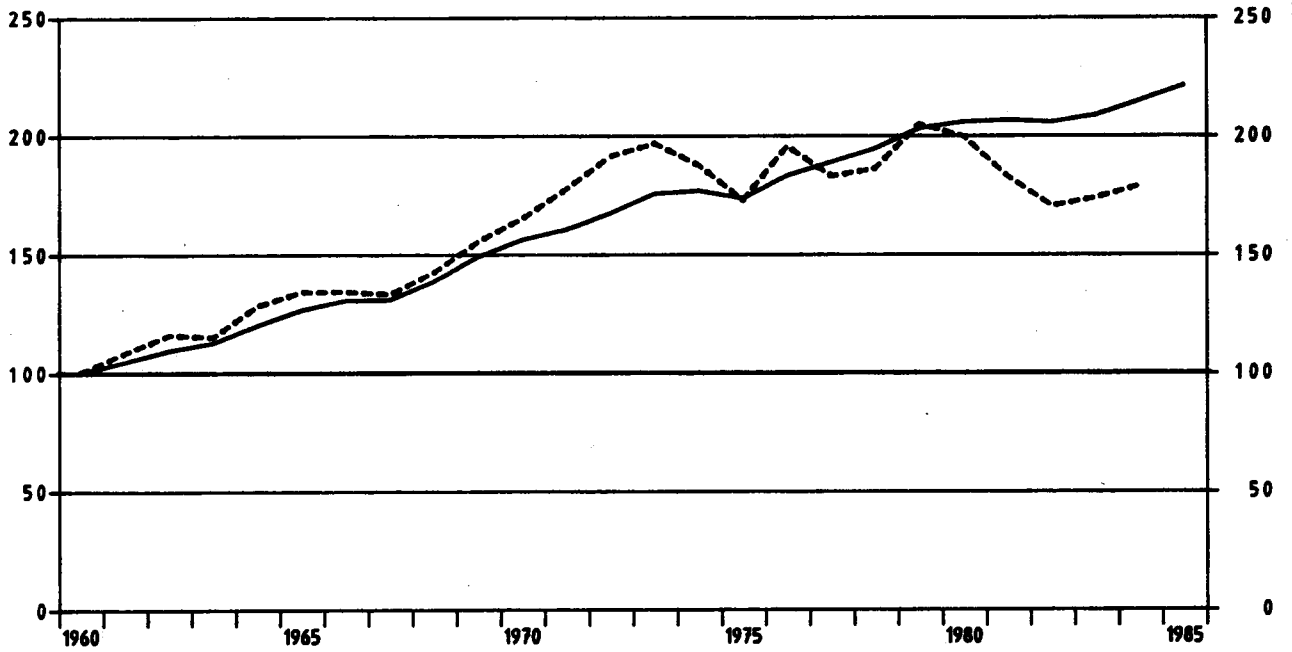

### Gewinnung und Verarbeitung von Steinen und Erden

Anteile an der Summe aller Wirtschaftsbereiche

- Bruttowertschöpfung in Preisen von 1980
- Erwerbstätige im Inland
- Kapitalstock (ohne Wohnungsbau und öff. Tiefbau)

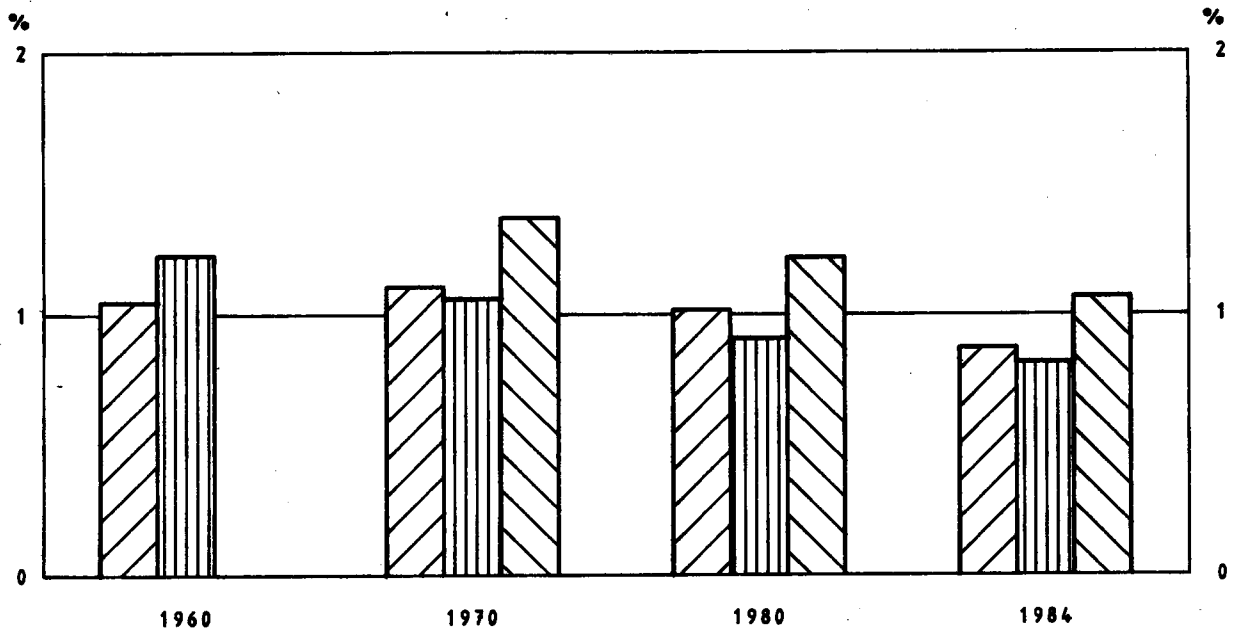



GEWINNUNG UND VERARBEITUNG VON STEINEN UND ERDEN

LFD. NR.	GEGENSTAND DER NACHWEISUNG	1960	1961	1962	1963	1964	1965	1966	1967
IN JEWEILIGEN PREISEN (MILL. DM)									
1	PRODUKTIONSWERT	9540	10660	11740	12050	13840	14630	14810	14470
2	VORLEISTUNGEN	4760	5280	5780	5990	6810	7280	7410	7270
3	BRUTTOWERTSCHOEPFUNG	4780	5380	5930	6060	7030	7350	7400	7200
4	ABSCHREIBUNGEN	.	.	.	.	.	.	.	.
5	PRODUKTIONSSTEUERN ABZUEGLICH SUBVENTIONEN	.	.	.	.	.	.	.	.
6	NETTOWERTSCHOEPFUNG	.	.	.	.	.	.	.	.
ENTSTANDENE BRUTTOEINKOMMEN AUS									
7	UNSELBSTAENDIGER ARBEIT	2290	2600	2910	3010	3340	3610	3730	3510
8	DAR.: BRUTTOLOHN- UND -GHALTSUMME	2000	2270	2550	2640	2950	3180	3270	3080
9	UNTERNEHMERTAETIGKEIT UND VERMOEGEN	.	.	.	.	.	.	.	.
10	BRUTTOANLAGEINVESTITIONEN	960	1160	1210	1050	1310	1590	1480	980
11	AUSRUESTUNGEN	660	610	950	830	1050	1240	1180	810
12	BAUTEN	300	350	260	220	260	350	300	170
13	NETTOANLAGEINVESTITIONEN	.	.	.	.	.	.	.	.
14	NETTOANLAGEVERMOEGEN ZU WIEDERBESCHAFFUNGS- PREISEN AM JAHRESANFANG	.	.	.	.	.	.	.	.
15	AUSRUESTUNGEN	.	.	.	.	.	.	.	.
16	BAUTEN	.	.	.	.	.	.	.	.
IN PREISEN VON 1980 (MILL. DM)									
17	BRUTTOWERTSCHOEPFUNG	7240	7830	8370	8310	9260	9680	9690	9610
18	BRUTTOANLAGEINVESTITIONEN	2100	2430	2360	1990	2420	2860	2570	1690
19	AUSRUESTUNGEN	1320	1570	1770	1520	1880	2150	1980	1340
20	BAUTEN	780	860	590	470	540	710	590	350
21	BRUTTOANLAGEVERMOEGEN AM JAHRESANFANG	.	.	.	.	.	.	.	.
22	AUSRUESTUNGEN	.	.	.	.	.	.	.	.
23	BAUTEN	.	.	.	.	.	.	.	.
24	KAPITALSTOCK	.	.	.	.	.	.	.	.
ERWERBSTAETIGKEIT (DURCHSCHNITT IN 1000)									
25	ERWERBSTAETIGE IM INLAND	319	322	326	315	321	320	309	287
26	SELBSTAENDIGE UND MITHELLENDE FAMILIEN- ANGEHOERIGE	18	18	18	17	18	18	17	17
27	BESCHAEFFTIGTE ARBEITNEHMER	301	304	308	298	303	302	292	270
KENNZIFFERN									
28	IN % DES PRODUKTIONSWERTES								
29	VORLEISTUNGEN (VORLEISTUNGSQUOTE)	49.9	49.5	49.4	49.7	49.2	49.8	50.0	50.2
29	BRUTTOANLAGEINVESTITIONEN	10.1	10.9	10.3	8.7	9.5	10.9	10.0	6.8
30	IN % DER BRUTTOWERTSCHOEPFUNG								
31	ABSCHREIBUNGEN	.	.	.	.	.	.	.	.
32	PRODUKTIONSSTEUERN ABZUEGLICH SUBVENTIONEN	.	.	.	.	.	.	.	.
33	NETTOWERTSCHOEPFUNG	20.1	21.6	20.4	17.3	18.6	21.6	20.0	13.6
33	BRUTTOANLAGEINVESTITIONEN								
34	IN % DER NETTOWERTSCHOEPFUNG								
35	EINKOMMEN AUS UNSELBSTAENDIGER ARBEIT (LOHNQUOTE)	.	.	.	.	.	.	.	.
35	UNTERNEHMERTAETIGKEIT UND VERMOEGEN	.	.	.	.	.	.	.	.
36	IN % DES KAPITALSTOCKS								
37	BRUTTOANLAGEINVESTITIONEN (IN PR. V. 1980)	.	.	.	.	.	.	.	.
38	AUSRUESTUNGEN	.	.	.	.	.	.	.	.
39	BAUTEN	.	.	.	.	.	.	.	.
39	KAPITALKOEFFIZIENT (VERHAELTNIS KAPITALSTOCK ZU BRUTTOWERTSCHOEPFUNG IN PREISEN VON 1980)	.	.	.	.	.	.	.	.
ANGABEN JE ERWERBSTAETIGEN (1000 DM)									
40	BRUTTOANLAGEINVESTITIONEN								
41	IN JEWEILIGEN PREISEN	3.0	3.6	3.7	3.3	4.1	5.0	4.8	3.4
42	IN PREISEN VON 1980	6.6	7.5	7.2	6.3	7.5	8.9	8.3	5.9
43	KAPITALSTOCK (KAPITALINTENSITAET)	.	.	.	.	.	.	.	.
43	ANGABEN JE BESCHAEFFT. ARBEITNEHMER (1000 DM): EINKOMMEN AUS UNSELBSTAENDIGER ARBEIT	7.6	8.6	9.4	10.1	11.0	12.0	12.8	13.0
1970 = 100									
44	BRUTTOWERTSCHOEPFUNG								
45	IN JEWEILIGEN PREISEN	52	58	64	66	76	80	80	78
46	IN PREISEN VON 1980	61	66	70	70	78	81	81	81
47	BRUTTOWERTSCHOEPFUNG IN PREISEN VON 1980 JE ERWERBSTAETIGEN (ARBEITSPRODUKTIVITAET)	53	57	60	62	68	71	74	79
48	NETTOWERTSCHOEPFUNG JE ERWERBSTAETIGEN	78	82	86	90	89	92	95	91
49	LOHNKOSTEN JE PRODUKTEINHEIT	.	.	.	.	.	.	.	.
49	BRUTTOWERTSCHOEPFUNG IN PREISEN VON 1980 ZU KAPITALSTOCK (KAPITALPRODUKTIVITAET)	.	.	.	.	.	.	.	.
ANTEIL AN DER SUMME ALLER WIRTSCHAFTSBEREICHE (IN %)									
50	PRODUKTIONSWERT	1.1	1.2	1.2	1.2	1.2	1.2	1.2	1.1
51	BRUTTOWERTSCHOEPFUNG	1.6	1.6	1.6	1.5	1.7	1.6	1.5	1.4
52	NETTOWERTSCHOEPFUNG	.	.	.	.	.	.	.	.
53	ENTSTANDENE BRUTTOEINKOMMEN AUS								
54	UNSELBSTAENDIGER ARBEIT	1.6	1.6	1.6	1.6	1.6	1.5	1.5	1.4
55	DAR.: BRUTTOLOHN- UND -GHALTSUMME	1.6	1.6	1.7	1.6	1.6	1.6	1.5	1.4
55	UNTERNEHMERTAETIGKEIT UND VERMOEGEN	.	.	.	.	.	.	.	.
56	BRUTTOANLAGEINVESTITIONEN	1.3	1.4	1.3	1.1	1.2	1.3	1.2	0.8
57	AUSRUESTUNGEN	2.4	2.5	2.6	2.3	2.6	2.8	2.6	1.9
58	BAUTEN	0.6	0.7	0.4	0.4	0.4	0.5	0.4	0.2
BRUTTOANLAGEVERMOEGEN IN PREISEN VON 1980									
59	AM JAHRESANFANG	.	.	.	.	.	.	.	.
60	AUSRUESTUNGEN	.	.	.	.	.	.	.	.
61	BAUTEN	.	.	.	.	.	.	.	.
62	ERWERBSTAETIGE IM INLAND	1.2	1.2	1.2	1.2	1.2	1.2	1.2	1.1

1) VORLAEUFIGES ERGEBNIS.

FACHSERIE 18, REIHE S.9

GEWINNUNG UND VERARBEITUNG VON STEINEN UND ERDEN

LFD. NR.	GEGENSTAND DER NACHWEISUNG	1968	1969	1970	1971	1972	1973	1974	1975
IN JEWEILIGEN PREISEN (MILL. DM)									
1	PRODUKTIONSWERT	14570	16350	19090	22580	25290	26790	27180	25820
2	VORLEISTUNGEN	7460	8430	9870	11850	13480	14580	15330	14770
3	BRUTTOWERTSCHOEPFUNG	7110	7920	9220	10730	11810	12710	11820	11050
4	ABSCHREIBUNGEN	.	.	1190	1350	1490	1660	1860	2000
5	PRODUKTIONSSTEUERN ABZUEGLICH SUBVENTIONEN	.	.	340	400	440	450	410	340
6	NETTOWERTSCHOEPFUNG	.	.	7690	8980	9880	10100	9550	8710
7	ENTSTANDENE BRUTTOEINKOMMEN AUS UNSELBSTAENDIGER ARBEIT	3670	3980	4810	5490	6050	6670	6730	6460
8	DARIN BRUTTOLOHN- UND -GEHALTSUMME	3210	3480	4170	4750	5210	5720	5740	5480
9	UNTERNEHMERTAEITIGKEIT UND VERMOEGEN	.	.	2080	3490	3830	3430	2820	2250
10	BRUTTOANLAGEINVESTITIONEN	1160	1480	1870	2360	2420	2460	1650	1250
11	AUSRUESTUNGEN	1020	1290	1620	2040	2090	2070	1390	1100
12	BAUTEN	140	190	250	320	330	390	260	150
13	NETTOANLAGEINVESTITIONEN	.	.	680	1010	930	800	-210	-750
14	NETTOANLAGEVERMOEGEN ZU WIEDERBESCHAFFUNGS- PREISEN AM JAHRESANFANG	.	.	11130	12630	14130	15390	17110	18460
15	AUSRUESTUNGEN	.	.	7270	8300	9380	10330	11950	12640
16	BAUTEN	.	.	3860	4330	4750	5060	5560	5820
IN PREISEN VON 1980 (MILL. DM)									
17	BRUTTOWERTSCHOEPFUNG	10280	11220	11930	12830	13620	14220	13540	12490
18	BRUTTOANLAGEINVESTITIONEN	2010	2510	2950	3520	3530	3450	2150	1500
19	AUSRUESTUNGEN	1720	2140	2530	3020	3030	2890	1600	1300
20	BAUTEN	290	370	420	500	500	560	380	200
21	BRUTTOANLAGEVERMOEGEN AM JAHRESANFANG	.	.	30540	32450	34810	37080	39170	39860
22	AUSRUESTUNGEN	.	.	20180	21720	23640	25470	27070	27480
23	BAUTEN	.	.	10360	10730	11170	11610	12100	12380
24	KAPITALSTOCK	.	.	31495	33630	35945	38125	39515	39830
ERWERBSTAETIGKEIT (DURCHSCHNITT IN 1000)									
25	ERWERBSTAETIGE IM INLAND	279	276	281	289	290	290	273	249
26	SELBSTAENDIGE UND MITHELLENDE FAMILIEN	.	.	.	.	.	.	.	.
27	BESCHAEFFTIGTE ARBEITNEHMER	17	16	17	17	18	17	17	16
28	IN % DES PRODUKTIONSWERTES	51,2	51,6	51,7	52,5	53,3	54,4	56,5	57,2
29	VORLEISTUNGEN (VORLEISTUNGSQUOTE)	8,0	9,1	5,8	10,5	9,6	9,2	6,1	4,8
30	IN % DER BRUTTOWERTSCHOEPFUNG	.	.	12,9	12,6	12,6	13,6	15,7	18,1
31	ABSCHREIBUNGEN	.	.	3,7	3,7	3,7	3,7	3,5	3,1
32	PRODUKTIONSSTEUERN ABZUEGLICH SUBVENTIONEN	.	.	83,4	83,7	83,7	82,7	80,8	78,8
33	NETTOWERTSCHOEPFUNG	16,3	18,7	20,3	22,0	20,5	20,1	14,0	11,3
34	BRUTTOANLAGEINVESTITIONEN	.	.	.	.	.	.	.	.
35	IN % DER NETTOWERTSCHOEPFUNG	.	.	62,5	61,1	61,2	66,0	70,5	74,2
36	EINKOMMEN AUS UNSELBSTAENDIGER ARBEIT (LOHNQUOTE)	.	.	37,5	38,9	38,8	34,0	29,5	25,8
37	UNTERNEHMERTAEITIGKEIT UND VERMOEGEN	.	.	.	.	.	.	.	.
38	IN % DES KAPITALSTOCKS	.	.	9,4	10,5	9,8	9,0	5,4	3,8
39	BRUTTOANLAGEINVESTITIONEN (IN PR. V. 1980)	.	.	8,0	9,0	8,4	7,6	4,6	3,3
40	AUSRUESTUNGEN	.	.	1,3	1,5	1,4	1,5	0,9	0,5
41	BAUTEN	.	.	.	.	.	.	.	.
42	KAPITALKOEFFIZIENT (VERHAELTNIS KAPITALSTOCK ZU BRUTTOWERTSCHOEPFUNG IN PREISEN VON 1980)	.	.	2,6	2,6	2,6	2,7	2,9	3,2
43	ANGABEN JE ERWERBSTAETIGEN (1000 DM)	.	.	.	.	.	.	.	.
44	BRUTTOANLAGEINVESTITIONEN	4,2	5,4	6,7	5,2	8,3	8,5	6,0	5,0
45	IN JEWEILIGEN PREISEN	7,2	9,1	10,5	12,2	12,2	11,9	7,9	6,0
46	IN PREISEN VON 1980	.	.	112,1	116,4	123,9	131,5	144,7	160,0
47	KAPITALSTOCK (KAPITALINTENSITAET)	.	.	.	.	.	.	.	.
48	ANGABEN JE BESCHAEFFT. ARBEITNEHMER (1000 DM)	14,0	15,3	18,2	20,2	22,2	24,4	26,3	27,7
49	EINKOMMEN AUS UNSELBSTAENDIGER ARBEIT	.	.	.	.	.	.	.	.
50	1970 = 100	.	.	100	116	128	132	128	120
51	BRUTTOWERTSCHOEPFUNG	77	86	100	116	128	132	128	120
52	IN JEWEILIGEN PREISEN	86	94	100	108	116	119	113	105
53	IN PREISEN VON 1980	.	.	100	108	116	119	113	105
54	BRUTTOWERTSCHOEPFUNG IN PREISEN VON 1980 JE ERWERBSTAETIGEN (ARBEITSPRODUKTIVITAET)	87	96	100	105	112	115	117	118
55	NETTOWERTSCHOEPFUNG JE ERWERBSTAETIGEN	.	.	100	114	124	127	128	128
56	LOHNKOSTEN JE PRODUKTEINHEIT	89	88	100	106	109	116	123	128
57	BRUTTOWERTSCHOEPFUNG IN PREISEN VON 1980 ZU KAPITALSTOCK (KAPITALPRODUKTIVITAET)	.	.	100	101	102	98	90	83
58	BRUTTOANLAGEINVESTITIONEN	1,0	1,1	1,1	1,2	1,1	1,1	0,8	0,6
59	AUSRUESTUNGEN	2,3	2,3	2,4	2,7	2,8	2,7	1,8	1,4
60	BAUTEN	0,2	0,2	0,2	0,3	0,2	0,3	0,2	0,1
61	BRUTTOANLAGEVERMOEGEN IN PREISEN VON 1980 AM JAHRESANFANG	.	.	0,8	0,8	0,8	0,8	0,8	0,8
62	AUSRUESTUNGEN	.	.	2,3	2,3	2,3	2,4	2,4	2,4
63	BAUTEN	.	.	0,3	0,3	0,3	0,3	0,3	0,3
64	ERWERBSTAETIGE IM INLAND	1,1	1,1	1,1	1,1	1,1	1,1	1,0	1,0

1) VORLAUEFIGES ERGEBNIS.

FACHSERIE 18, REIHE S.9

GEWINNUNG UND VERARBEITUNG VON STEINEN UND ERDEN

LFD. NR.	GEGENSTAND DER NACHWEISUNG	1976	1977	1978	1979	1980	1981	1982	1983
IN JEWEILIGEN PREISEN (MILL. DM)									
1	PRODUKTIONSWERT	30010	28890	29630	34120	36700	35760	35280	36960
2	VORLEISTUNGEN	17700	16810	17180	20110	22270	22060	21800	22430
3	BRUTTOWERTSCHOEPFUNG	12310	12080	12450	14010	14430	13700	13480	14530
4	ABSCHREIBUNGEN	2070	2120	2190	2280	2410	2510	2550	2540
5	PRODUKTIONSSTEUERN ABZUEGLICH SUBVENTIONEN	430	430	470	520	510	410	420	440
6	NETTOWERTSCHOEPFUNG	9810	9530	9790	11210	11510	10780	10510	11550
ENTSTANDENE BRUTTOEINKOMMEN AUS									
7	UNSELBSTAENDIGER ARBEIT	7170	7310	7900	8620	9430	9500	9250	9490
8	DAR.: BRUTTOLOHN- UND -GEHALTSUMME	6040	6180	6590	7140	7630	7620	7340	7480
9	UNTERNEHMERTAETIGKEIT UND VERMOEGEN	2640	2220	1890	2590	2080	1280	1260	2060
10	BRUTTOANLAGEINVESTITIONEN	1640	1890	2110	2420	2620	2330	1790	2090
11	AUSRUESTUNGEN	1460	1660	1880	2140	2270	2000	1520	1830
12	BAUTEN	180	230	230	280	350	330	270	260
13	NETTOANLAGEINVESTITIONEN	-430	-230	-80	140	210	-180	-760	-480
14	NETTOANLAGEVERMOEGEN ZU WIEDERBESCHAFFUNGS- PREISEN AM JAHRESANFANG	18490	18610	18880	19440	20580	21780	22610	22200
15	AUSRUESTUNGEN	12730	12780	12880	13130	13700	14430	15030	14750
16	BAUTEN	5780	5860	6000	6310	6880	7350	7580	7450
IN PREISEN VON 1980 (MILL. DM)									
17	BRUTTOWERTSCHOEPFUNG	14130	13210	13450	14800	14430	13190	12310	12560
18	BRUTTOANLAGEINVESTITIONEN	1880	2120	2290	2550	2620	2230	1630	1860
19	AUSRUESTUNGEN	1680	1830	2020	2240	2270	1910	1380	1620
20	BAUTEN	230	290	270	310	350	320	280	240
21	BRUTTOANLAGEVERMOEGEN AM JAHRESANFANG	39800	40010	40330	40690	41200	41690	41740	41160
22	AUSRUESTUNGEN	27300	27360	27490	27700	28030	28310	28200	27550
23	BAUTEN	12900	12650	12840	12990	13170	13380	13540	13610
24	KAPITALSTOCK	39905	40170	40510	40945	41445	41715	41450	40950
ERWERBSTAETIGKEIT (DURCHSCHNITT IN 1000)									
25	ERWERBSTAETIGE IM INLAND	248	237	237	238	239	227	215	209
26	SELBSTAENDIGE UND MITHELLENDE FAMILIEN- ANGEHOERIGE	15	15	13	13	13	12	12	12
27	BESCHAEFFTIGTE ARBEITNEHMER	233	222	224	225	225	215	203	197
KENNZIFFERN									
28	IN % DES PRODUKTIONSWERTES VORLEISTUNGEN (VORLEISTUNGSQUOTE)	59.0	58.2	58.0	58.9	60.7	61.7	61.8	60.7
29	BRUTTOANLAGEINVESTITIONEN	5.5	6.5	7.1	7.1	7.1	6.5	5.1	5.7
30	IN % DER BRUTTOWERTSCHOEPFUNG	14.8	17.5	17.6	16.3	16.7	18.3	18.8	17.5
31	ABSCHREIBUNGEN	3.5	3.6	3.8	3.7	3.5	3.0	3.1	3.0
32	PRODUKTIONSSTEUERN ABZUEGLICH SUBVENTIONEN	79.7	78.9	78.6	80.0	79.8	78.7	78.0	79.5
33	NETTOWERTSCHOEPFUNG	13.3	15.6	16.9	17.3	18.2	17.0	13.3	14.4
IN % DER NETTOWERTSCHOEPFUNG									
34	EINKOMMEN AUS UNSELBSTAENDIGER ARBEIT (LOHNQUOTE)	73.1	76.7	80.7	76.9	81.9	88.1	88.0	82.2
35	UNTERNEHMERTAETIGKEIT UND VERMOEGEN	26.9	23.3	19.3	23.1	18.1	11.9	12.0	17.8
IN % DES KAPITALSTOCKS									
36	BRUTTOANLAGEINVESTITIONEN (IN PR. V. 1980)	4.7	5.3	5.7	6.2	6.3	5.3	3.9	4.5
37	AUSRUESTUNGEN	4.1	4.6	5.0	5.5	5.5	4.6	3.3	4.0
38	BAUTEN	0.6	0.7	0.7	0.8	0.8	0.8	0.6	0.6
39	KAPITALKOEFFIZIENT (VERHAELTNIS KAPITALSTOCK ZU BRUTTOWERTSCHOEPFUNG IN PREISEN VON 1980)	2.8	3.0	3.0	2.8	2.9	3.2	3.4	3.3
ANGABEN JE ERWERBSTAETIGEN (1000 DM)									
40	BRUTTOANLAGEINVESTITIONEN	6.6	8.0	8.9	10.2	11.0	10.3	8.3	10.0
41	IN PREISEN VON 1980	7.6	8.9	9.7	10.7	11.0	9.8	7.6	8.9
42	KAPITALSTOCK (KAPITALINTENSITAET)	160.9	169.5	170.9	172.0	174.1	183.8	192.8	195.9
ANGABEN JE BESCHAEFFT. ARBEITNEHMER (1000 DM)									
43	EINKOMMEN AUS UNSELBSTAENDIGER ARBEIT	30.8	32.9	35.3	38.3	41.9	44.2	45.6	48.2
1970 = 100									
44	BRUTTOWERTSCHOEPFUNG	134	131	135	152	157	149	146	158
45	IN JEWEILIGEN PREISEN	118	111	113	124	121	111	103	105
46	IN PREISEN VON 1980	134	131	134	146	143	137	135	142
47	BRUTTOWERTSCHOEPFUNG IN PREISEN VON 1980 JE ERWERBSTAETIGEN (ARBEITSPRODUKTIVITAET)	145	147	151	172	177	174	179	202
48	NETTOWERTSCHOEPFUNG JE ERWERBSTAETIGEN	126	137	146	144	162	179	186	187
49	LOHNKOSTEN JE PRODUKTEINHEIT	93	87	88	95	92	83	78	81
50	BRUTTOWERTSCHOEPFUNG IN PREISEN VON 1980 AM JAHRESANFANG	0.8	0.7	0.7	0.7	0.7	0.7	0.6	0.6
51	AUSRUESTUNGEN	2.3	2.2	2.2	2.1	2.1	2.0	2.0	1.9
52	BAUTEN	0.3	0.3	0.3	0.3	0.3	0.3	0.3	0.3
53	ERWERBSTAETIGE IM INLAND	1.0	0.9	0.9	0.9	0.9	0.9	0.8	0.8
ANTEIL AN DER SUMME ALLER WIRTSCHAFTSBEREICHE (IN %)									
50	PRODUKTIONSWERT	1.0	0.9	0.9	1.0	1.0	0.9	0.8	0.9
51	BRUTTOWERTSCHOEPFUNG	1.1	1.0	1.0	1.0	1.0	0.9	0.9	0.9
52	NETTOWERTSCHOEPFUNG	1.1	1.0	0.9	1.0	1.0	0.9	0.8	0.8
ENTSTANDENE BRUTTOEINKOMMEN AUS									
53	UNSELBSTAENDIGER ARBEIT	1.1	1.1	1.1	1.1	1.1	1.1	1.0	1.0
54	DAR.: BRUTTOLOHN- UND -GEHALTSUMME	1.2	1.1	1.1	1.1	1.1	1.1	1.0	1.0
55	UNTERNEHMERTAETIGKEIT UND VERMOEGEN	0.9	0.7	0.6	0.7	0.6	0.4	0.3	0.5
56	BRUTTOANLAGEINVESTITIONEN	0.7	0.8	0.8	0.8	0.8	0.7	0.5	0.6
57	AUSRUESTUNGEN	1.6	1.7	1.7	1.8	1.7	1.5	1.2	1.3
58	BAUTEN	0.1	0.2	0.1	0.2	0.2	0.2	0.1	0.1
BRUTTOANLAGEVERMOEGEN IN PREISEN VON 1980									
59	AM JAHRESANFANG	0.8	0.7	0.7	0.7	0.7	0.7	0.6	0.6
60	AUSRUESTUNGEN	2.3	2.2	2.2	2.1	2.1	2.0	2.0	1.9
61	BAUTEN	0.3	0.3	0.3	0.3	0.3	0.3	0.3	0.3
62	ERWERBSTAETIGE IM INLAND	1.0	0.9	0.9	0.9	0.9	0.9	0.8	0.8

1) VORLAEUFIGES ERGEBNIS.

FACHSERIE 18, REIHE S.9

GEWINNUNG UND VERARBEITUNG VON STEINEN UND ERDEN

L.F.D. NR.	GEGENSTAND DER NACHWEISUNG	1984 1)	1985 1)	1986 1)	1987	1988	1989	1990	1991
------------	----------------------------	---------	---------	---------	------	------	------	------	------

IN JEWEILIGEN PREISEN (MILL. DM)

1	PRODUKTIONSWERT .....	37960	...	...					
2	VORLEISTUNGEN .....	23130	...	...					
3	BRUTTOWERTSCHOEPFUNG .....	14830	...	...					
4	ABSCHREIBUNGEN .....	2540	...	...					
5	PRODUKTIONSSTEUERN ABZUEGLICH SUBVENTIONEN .....	420	...	...					
6	NETTOWERTSCHOEPFUNG .....	11870	...	...					
ENTSTANDENE BRUTTOEINKOMMEN AUS									
7	UNSELBSTAENDIGER ARBEIT .....	9690	...	...					
8	DAR. BRUTTOLOHN- UND -GEHALTSUMME .....	7590	...	...					
9	UNTERNEHMERTAEIGKEIT UND VERMOEGEN .....	2180	...	...					
10	BRUTTOANLAGEINVESTITIONEN .....	2130	...	...					
11	AUSRUESTUNGEN .....	1810	...	...					
12	BAUTEN .....	320	...	...					
13	NETTOANLAGEINVESTITIONEN .....	-410	...	...					
14	NETTOANLAGEVERMOEGEN ZU WIEDERBESCHAFFUNGS-								
	PREISEN AM JAHRESANFANG .....	22160	22230	...					
15	AUSRUESTUNGEN .....	14730	14800	...					
16	BAUTEN .....	7430	7430	...					

IN PREISEN VON 1980 (MILL. DM)

17	BRUTTOWERTSCHOEPFUNG .....	12930	...	...					
18	BRUTTOANLAGEINVESTITIONEN .....	1860	...	...					
19	AUSRUESTUNGEN .....	1570	...	...					
20	BAUTEN .....	290	...	...					
21	BRUTTOANLAGEVERMOEGEN AM JAHRESANFANG .....	40740	40300	...					
22	AUSRUESTUNGEN .....	27100	26600	...					
23	BAUTEN .....	13640	13700	...					
24	KAPITALSTOCK .....	40520	...	...					

ERWERBSTAETIGKEIT (DURCHSCHNITT IN 1000)

25	ERWERBSTAETIGE IM INLAND .....	206	...	...					
26	SELBSTAENDIGE UND MITHELFFENDE FAMILIEN-								
	ANGEHOERIGE .....	12	...	...					
27	BESCHAEFTEIGTE ARBEITNEHMER .....	194	...	...					

KENNZIFFERN

28	IN % DES PRODUKTIONSWERTES								
	VORLEISTUNGEN (VORLEISTUNGSQUOTE) .....	60.9	...	...					
29	BRUTTOANLAGEINVESTITIONEN .....	5.6	...	...					
IN % DER BRUTTOWERTSCHOEPFUNG									
30	ABSCHREIBUNGEN .....	17.1	...	...					
31	PRODUKTIONSSTEUERN ABZUEGLICH SUBVENTIONEN .....	2.8	...	...					
32	NETTOWERTSCHOEPFUNG .....	80.0	...	...					
33	BRUTTOANLAGEINVESTITIONEN .....	14.4	...	...					
IN % DER NETTOWERTSCHOEPFUNG									
34	EINKOMMEN AUS UNSELBSTAENDIGER ARBEIT (LOHNQUOTE) .....	81.6	...	...					
35	UNTERNEHMERTAEIGKEIT UND VERMOEGEN .....	18.4	...	...					
IN % DES KAPITALSTOCKS									
36	BRUTTOANLAGEINVESTITIONEN (IN PR. V. 1980) .....	4.6	...	...					
37	AUSRUESTUNGEN .....	3.9	...	...					
38	BAUTEN .....	0.7	...	...					
39	KAPITALKOEFFIZIENT (VERHAELTNIS KAPITALSTOCK								
	ZU BRUTTOWERTSCHOEPFUNG IN PREISEN VON 1980) .....	3.1	...	...					
ANGABEN JE ERWERBSTAETIGEN (1000 DM)									
BRUTTOANLAGEINVESTITIONEN									
40	IN JEWEILIGEN PREISEN .....	10.3	...	...					
41	IN PREISEN VON 1980 .....	9.0	...	...					
42	KAPITALSTOCK (KAPITALINTENSITAET) .....	196.7	...	...					
ANGABEN JE BESCHAEF. ARBEITNEHMER (1000 DM)									
EINKOMMEN AUS UNSELBSTAENDIGER ARBEIT .....									
43	1970 = 100	49.9	...	...					
BRUTTOWERTSCHOEPFUNG									
44	IN JEWEILIGEN PREISEN .....	161	...	...					
45	IN PREISEN VON 1980 .....	108	...	...					
46	BRUTTOWERTSCHOEPFUNG IN PREISEN VON 1980 JE								
	ERWERBSTAETIGEN (ARBEITSPRODUKTIVITAET) .....	148	...	...					
47	NETTOWERTSCHOEPFUNG JE ERWERBSTAETIGEN .....	211	...	...					
48	LOHNKOSTEN JE PRODUKTEINHEIT .....	186	...	...					
49	BRUTTOWERTSCHOEPFUNG IN PREISEN VON 1980 ZU								
	KAPITALSTOCK (KAPITALPRODUKTIVITAET) .....	84	...	...					

ANTEIL AN DER SUMME ALLER WIRTSCHAFTSBEREICHE (IN %)

50	PRODUKTIONSWERT .....	0.8	...	...					
51	BRUTTOWERTSCHOEPFUNG .....	0.9	...	...					
52	NETTOWERTSCHOEPFUNG .....	0.8	...	...					
ENTSTANDENE BRUTTOEINKOMMEN AUS									
53	UNSELBSTAENDIGER ARBEIT .....	1.0	...	...					
54	DAR. BRUTTOLOHN- UND -GEHALTSUMME .....	1.0	...	...					
55	UNTERNEHMERTAEIGKEIT UND VERMOEGEN .....	0.5	...	...					
56	BRUTTOANLAGEINVESTITIONEN .....	0.6	...	...					
57	AUSRUESTUNGEN .....	1.3	...	...					
58	BAUTEN .....	0.1	...	...					
BRUTTOANLAGEVERMOEGEN IN PREISEN VON 1980									
59	AM JAHRESANFANG .....	0.6	0.6	...					
60	AUSRUESTUNGEN .....	1.8	1.7	...					
61	BAUTEN .....	0.3	0.3	...					
62	ERWERBSTAETIGE IM INLAND .....	0.8	...	...					

1) VORLAEUFIGES ERGEBNIS.

FACHSERIE 18, REIHE S.9

## **Feinkeramik**

### Bruttowertschöpfung in Preisen von 1980

1960 = 100

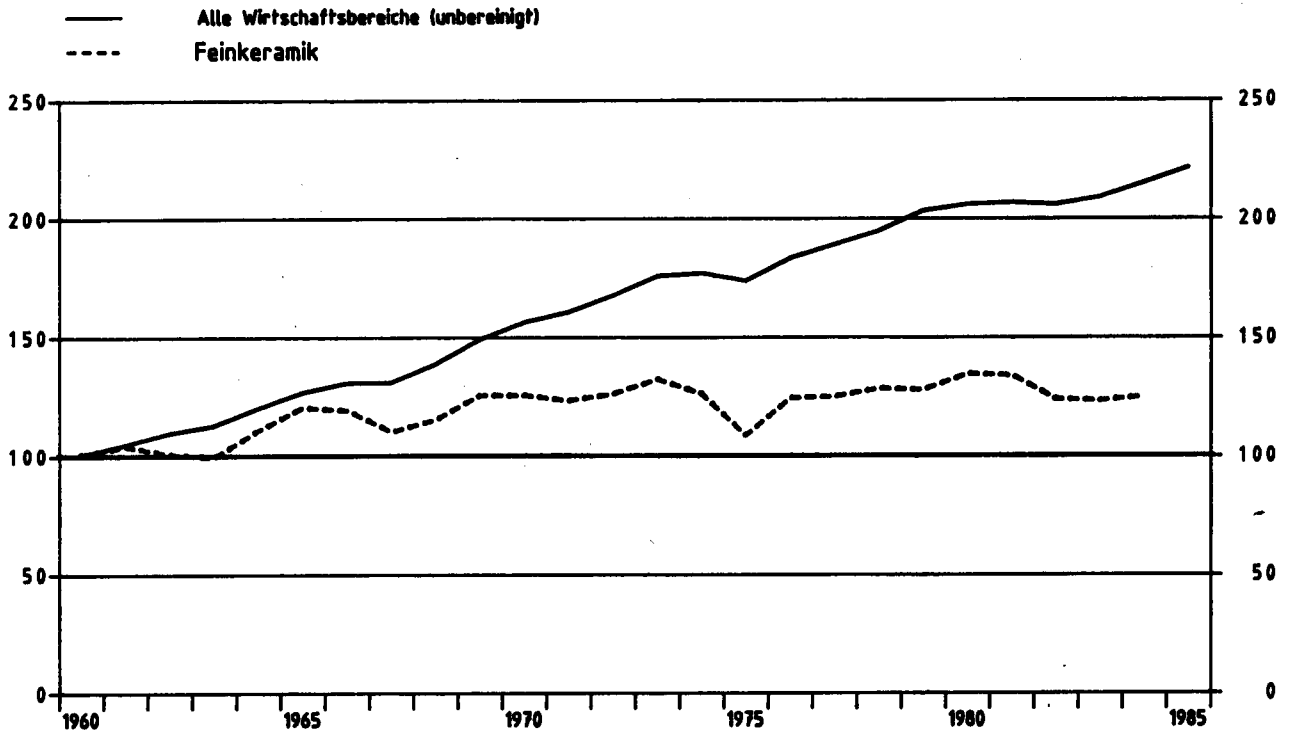

### Feinkeramik

Anteile an der Summe aller Wirtschaftsbereiche

- Bruttowertschöpfung in Preisen von 1980
- Erwerbstätige im Inland
- Kapitalstock (ohne Wohnungsbau und öff. Tiefbau)

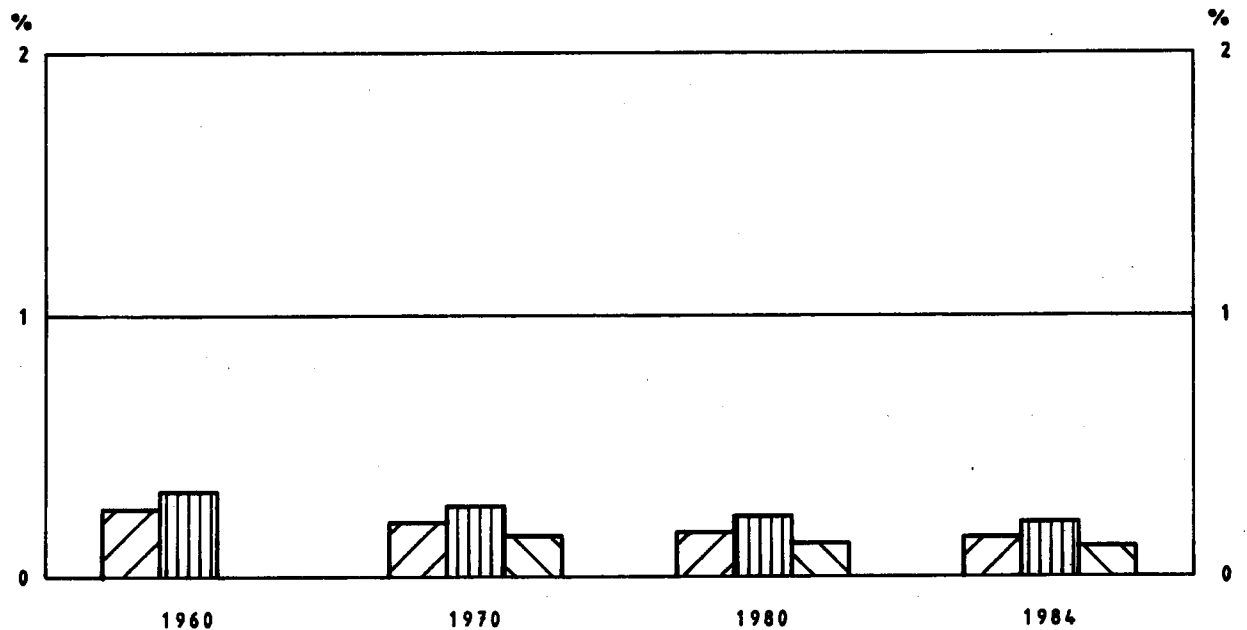

FEINKERAMIK

LFD. NP.	GEGENSTAND DER NACHWEISUNG	1960	1961	1962	1963	1964	1965	1966	1967
IN JEWEILIGEN PREISEN (MILL. DM)									
1	PRODUKTIONSWERT	1300	1410	1410	1430	1620	1780	1810	1660
2	VORLEISTUNGEN	510	560	550	560	630	680	700	630
3	BRUTTOWERTSCHOEPFUNG	790	850	860	870	990	1100	1110	1030
4	ABSCHREIBUNGEN	.	.	.	.	.	.	.	.
5	PRODUKTIONSSTEUERN ABZUEGLICH SUBVENTIONEN	.	.	.	.	.	.	.	.
6	NETTOWERTSCHOEPFUNG	.	.	.	.	.	.	.	.
7	ENTSTANDENE BRUTTOEINKOMMEN AUS UNSELBSTAENDIGER ARBEIT	490	550	590	600	650	710	740	720
8	DAR. BRUTTLOHN- UND GEGHALTSUMME	440	490	530	540	580	640	660	640
9	UNTERNEHMERTAETIGKEIT UND VERMOEGEN	.	.	.	.	.	.	.	.
10	BRUTTOANLAGEINVESTITIONEN	80	90	90	90	100	150	150	90
11	AUSRUESTUNGEN	50	60	60	60	70	110	110	70
12	BAUTEN	30	30	30	30	30	40	40	20
13	NETTOANLAGEINVESTITIONEN	.	.	.	.	.	.	.	.
14	NETTOANLAGEVERMOEGEN ZU WIEDERBESCHAFFUNGS- PREISEN AM JAHRESANFANG	.	.	.	.	.	.	.	.
15	AUSRUESTUNGEN	.	.	.	.	.	.	.	.
16	BAUTEN	.	.	.	.	.	.	.	.
IN PREISEN VON 1980 (MILL. DM)									
17	BRUTTOWERTSCHOEPFUNG	1770	1630	1770	1750	1950	2120	2100	1940
18	BRUTTOANLAGEINVESTITIONEN	180	190	180	180	190	270	270	160
19	AUSRUESTUNGEN	100	120	110	110	130	190	190	120
20	BAUTEN	80	70	70	70	60	80	80	40
21	BRUTTOANLAGEVERMOEGEN AM JAHRESANFANG	.	.	.	.	.	.	.	.
22	AUSRUESTUNGEN	.	.	.	.	.	.	.	.
23	BAUTEN	.	.	.	.	.	.	.	.
24	KAPITALSTOCK	.	.	.	.	.	.	.	.
ERWERBSTAETIGKEIT (DURCHSCHNITT IN 1000)									
25	ERWERBSTAETIGE IM INLAND	84	85	81	78	79	79	77	73
26	SELBSTAENDIGE UND MITHELLENDE FAMILIEN- ANGEOERIGTE	1	1	1	1	1	1	1	1
27	BESCHAEFTIGTE ARBEITNEHMER	83	84	80	77	78	78	76	72
KENNZIFFERN									
28	IN % DES PRODUKTIONSWERTES								
29	VORLEISTUNGEN (VORLEISTUNGSQUOTE)	39.2	39.7	39.0	39.2	38.9	38.2	38.7	38.0
	BRUTTOANLAGEINVESTITIONEN	6.2	6.4	6.4	6.3	6.2	6.4	6.3	6.4
30	IN % DER BRUTTOWERTSCHOEPFUNG								
31	ABSCHREIBUNGEN	.	.	.	.	.	.	.	.
32	PRODUKTIONSSTEUERN ABZUEGLICH SUBVENTIONEN	.	.	.	.	.	.	.	.
33	NETTOWERTSCHOEPFUNG	10.1	10.6	10.5	10.3	10.1	13.6	13.5	8.7
	BRUTTOANLAGEINVESTITIONEN								
34	IN % DER NETTOWERTSCHOEPFUNG								
35	EINKOMMEN AUS UNSELBSTAENDIGER ARBEIT (LOHNQUOTE)	.	.	.	.	.	.	.	.
	UNTERNEHMERTAETIGKEIT UND VERMOEGEN								
36	IN % DES KAPITALSTOCKS								
37	BRUTTOANLAGEINVESTITIONEN (IN PR. V. 1980)	.	.	.	.	.	.	.	.
38	AUSRUESTUNGEN	.	.	.	.	.	.	.	.
	BAUTEN								
39	KAPITALKOEFFIZIENT (VERHAELTNIS KAPITALSTOCK ZU BRUTTOWERTSCHOEPFUNG IN PREISEN VON 1980)								
ANGABEN JE ERWERBSTAETIGEN (1000 DM)									
40	BRUTTOANLAGEINVESTITIONEN								
41	IN JEWEILIGEN PREISEN	1.0	1.1	1.1	1.2	1.3	1.9	1.9	1.2
42	IN PREISEN VON 1980	2.1	2.2	2.2	2.3	2.4	3.4	3.5	2.2
43	KAPITALSTOCK (KAPITALINTENSITAET)	.	.	.	.	.	.	.	.
ANGABEN JE BESCHAEFT. ARBEITNEHMER (1000 DM)									
44	EINKOMMEN AUS UNSELBSTAENDIGER ARBEIT	5.9	6.5	7.4	7.8	8.3	9.1	9.7	10.0
1970 = 100									
45	BRUTTOWERTSCHOEPFUNG	59	64	65	65	74	83	83	77
46	IN JEWEILIGEN PREISEN	80	83	80	79	88	96	95	88
47	IN PREISEN VON 1980								
48	BRUTTOWERTSCHOEPFUNG IN PREISEN VON 1980 JE ERWERBSTAETIGEN (ARBEITSPRODUKTIVITAET)	68	69	70	72	79	86	88	85
49	NETTOWERTSCHOEPFUNG JE ERWERBSTAETIGEN	63	68	76	78	76	76	80	85
	LOHNKOSTEN JE PRODUKTEINHEIT								
	BRUTTOWERTSCHOEPFUNG IN PREISEN VON 1980 ZU KAPITALSTOCK (KAPITALPRODUKTIVITAET)								
ANTEIL AN DER SUMME ALLER WIRTSCHAFTSBEREICHE (IN %)									
50	PRODUKTIONSWERT	0.2	0.2	0.1	0.1	0.1	0.1	0.1	0.1
51	BRUTTOWERTSCHOEPFUNG	0.3	0.3	0.2	0.2	0.2	0.2	0.2	0.2
52	NETTOWERTSCHOEPFUNG	.	.	.	.	.	.	.	.
53	ENTSTANDENE BRUTTOEINKOMMEN AUS UNSELBSTAENDIGER ARBEIT	0.3	0.3	0.3	0.3	0.3	0.3	0.3	0.3
54	DAR. BRUTTLOHN- UND GEGHALTSUMME	0.4	0.4	0.3	0.3	0.3	0.3	0.3	0.3
55	UNTERNEHMERTAETIGKEIT UND VERMOEGEN	.	.	.	.	.	.	.	.
56	BRUTTOANLAGEINVESTITIONEN	0.1	0.1	0.1	0.1	0.1	0.1	0.1	0.1
57	AUSRUESTUNGEN	0.2	0.2	0.2	0.2	0.2	0.2	0.2	0.2
58	BAUTEN	0.1	0.1	0.1	0.0	0.0	0.1	0.0	0.0
59	BRUTTOANLAGEVERMOEGEN IN PREISEN VON 1980 AM JAHRESANFANG	.	.	.	.	.	.	.	.
60	AUSRUESTUNGEN	.	.	.	.	.	.	.	.
61	BAUTEN	.	.	.	.	.	.	.	.
62	ERWERBSTAETIGE IM INLAND	0.3	0.3	0.3	0.3	0.3	0.3	0.3	0.3

1) VORLAEUFIGES ERGEBNIS.

FACHSERIE 18, REIHE S.9

## FEINKERAMIK

LFD. NR.	GEGENSTAND DER NACHWEISUNG	1966	1969	1970	1971	1972	1973	1974	1975
IN JEWEILIGEN PREISEN (MILL. DM)									
1	PRODUKTIONSWERT	1700	1930	2090	2210	2370	2650	2780	2590
2	VORLEISTUNGEN	630	720	760	820	880	960	1050	1020
3	BRUTTOWERTSCHOEPFUNG	1070	1210	1330	1390	1490	1690	1730	1570
4	ABSCHREIBUNGEN	.	.	110	120	130	140	150	160
5	PRODUKTIONSSTEUERN ABZUEGLICH SUBVENTIONEN	.	.	20	30	30	40	40	50
6	NETTOWERTSCHOEPFUNG	.	.	1200	1240	1330	1510	1540	1380
ENTSTANDENE BRUTTOEINKOMMEN AUS									
7	UNSELBSTAENDIGER ARBEIT	750	840	970	1040	1130	1290	1350	1300
8	DARIN BRUTTOLOHN- UND GEGHALTSUMME	660	730	840	900	970	1100	1150	1100
9	UNTERNEHMERTAEITIGKEIT UND VERMOEGEN	.	.	230	200	200	220	190	80
10	BRUTTOANLAGEINVESTITIONEN	100	150	180	130	150	190	190	110
11	AUSRUESTUNGEN	80	110	130	90	100	130	140	90
12	BAUTEN	20	40	50	40	50	60	50	20
13	NETTOANLAGEINVESTITIONEN	.	.	70	10	20	50	40	-50
14	NETTOANLAGEVERMOEGEN ZU WIEDERBESCHAFFUNGS- PREISEN AM JAHRESANFANG	.	.	1220	1400	1480	1550	1680	1830
15	AUSRUESTUNGEN	.	.	650	740	760	780	830	930
16	BAUTEN	.	.	570	660	720	770	850	900
IN PREISEN VON 1980 (MILL. DM)									
17	BRUTTOWERTSCHOEPFUNG	2030	2210	2210	2170	2220	2330	2220	1910
18	BRUTTOANLAGEINVESTITIONEN	170	260	290	190	220	270	250	140
19	AUSRUESTUNGEN	130	180	200	130	140	180	180	110
20	BAUTEN	40	80	90	60	80	90	70	30
21	BRUTTOANLAGEVERMOEGEN AM JAHRESANFANG	.	.	2430	3620	3700	3800	3950	4070
22	AUSRUESTUNGEN	.	.	1770	1980	1910	1940	2010	2080
23	BAUTEN	.	.	1660	1740	1790	1860	1940	1990
24	KAPITALSTOCK	.	.	3525	3660	3750	3875	4010	4070
ERWERBSTAETIGKEIT (DURCHSCHNITT IN 1000)									
25	ERWERBSTAETIGE IM INLAND	70	71	71	69	67	68	64	59
26	SELBSTAENDIGE UND MITHELLENDE FAMILIEN- ANGEHÖRIGE	1	1	1	1	1	1	1	1
27	BESCHAEFFTE ARBEITNEHMER	69	70	70	68	66	67	63	58
KENNZIFFERN									
IN % DES PRODUKTIONSWERTES									
28	VORLEISTUNGEN (VORLEISTUNGSQUOTE)	37.1	37.3	36.4	37.1	37.1	36.2	37.8	39.4
29	BRUTTOANLAGEINVESTITIONEN	5.9	7.8	8.6	5.9	6.3	7.2	6.8	4.2
IN % DER BRUTTOWERTSCHOEPFUNG									
30	ABSCHREIBUNGEN	.	.	8.3	8.6	8.7	8.3	8.7	10.2
31	PRODUKTIONSSTEUERN ABZUEGLICH SUBVENTIONEN	.	.	1.5	2.2	2.0	2.4	2.3	1.9
32	NETTOWERTSCHOEPFUNG	.	.	90.2	89.2	89.3	89.3	89.0	87.9
33	BRUTTOANLAGEINVESTITIONEN	9.3	12.4	13.5	9.4	10.1	11.2	11.0	7.0
IN % DER NETTOWERTSCHOEPFUNG									
34	EINKOMMEN AUS UNSELBSTAENDIGER ARBEIT (LOHNQUOTE)	.	.	80.8	83.9	85.0	85.4	87.7	94.2
35	UNTERNEHMERTAEITIGKEIT UND VERMOEGEN	.	.	19.2	16.1	15.0	14.6	12.3	5.8
IN % DES KAPITALSTOCKS									
36	BRUTTOANLAGEINVESTITIONEN (IN PR. V. 1980)	.	.	8.2	5.2	5.5	7.0	6.2	3.4
37	AUSRUESTUNGEN	.	.	5.7	3.6	3.7	4.6	4.5	2.7
38	BAUTEN	.	.	2.6	1.6	2.1	2.3	1.7	0.7
39	KAPITALKOEFFIZIENT (VERHAELTNIS KAPITALSTOCK ZU BRUTTOWERTSCHOEPFUNG IN PREISEN VON 1980)	.	.	1.6	1.7	1.7	1.7	1.8	2.1
ANGABEN JE ERWERBSTAETIGEN (1000 DM)									
40	BRUTTOANLAGEINVESTITIONEN	1.4	2.1	2.5	1.9	2.2	2.8	3.0	1.9
41	IN PREISEN VON 1980	2.4	3.7	4.1	2.8	3.3	4.0	3.9	2.4
42	KAPITALSTOCK (KAPITALINTENSITAET)	.	.	49.6	53.0	56.0	57.0	62.7	69.0
ANGABEN JE BESCHAEFFT. ARBEITNEHMER (1000 DM)									
43	EINKOMMEN AUS UNSELBSTAENDIGER ARBEIT	10.9	12.0	13.9	15.3	17.1	19.3	21.4	22.4
1970 = 100									
44	BRUTTOWERTSCHOEPFUNG	80	91	100	105	112	127	130	118
45	IN JEWEILIGEN PREISEN	92	100	100	98	100	105	100	86
46	BRUTTOWERTSCHOEPFUNG IN PREISEN VON 1980 JE ERWERBSTAETIGEN (ARBEITSPRODUKTIVITAET)	93	100	100	101	106	110	111	104
47	NETTOWERTSCHOEPFUNG JE ERWERBSTAETIGEN	.	.	100	106	117	131	142	138
48	LOHNKOSTEN JE PRODUKTEINHEIT	84	87	100	109	116	126	139	155
49	BRUTTOWERTSCHOEPFUNG IN PREISEN VON 1980 ZU KAPITALSTOCK (KAPITALPRODUKTIVITAET)	.	.	100	95	94	96	88	75
ANTEIL AN DER SUMME ALLER WIRTSCHAFTSBEREICHE (IN %)									
50	PRODUKTIONSWERT	0.1	0.1	0.1	0.1	0.1	0.1	0.1	0.1
51	BRUTTOWERTSCHOEPFUNG	0.2	0.2	0.2	0.2	0.2	0.2	0.2	0.2
52	NETTOWERTSCHOEPFUNG	.	.	0.2	0.2	0.2	0.2	0.2	0.2
ENTSTANDENE BRUTTOEINKOMMEN AUS									
53	UNSELBSTAENDIGER ARBEIT	0.3	0.3	0.3	0.3	0.3	0.3	0.2	0.2
54	DARIN BRUTTOLOHN- UND GEGHALTSUMME	0.3	0.3	0.3	0.3	0.3	0.3	0.2	0.2
55	UNTERNEHMERTAEITIGKEIT UND VERMOEGEN	.	.	0.1	0.1	0.1	0.1	0.1	0.0
56	BRUTTOANLAGEINVESTITIONEN	0.1	0.1	0.1	0.1	0.1	0.1	0.1	0.1
57	AUSRUESTUNGEN	0.2	0.2	0.2	0.1	0.1	0.2	0.2	0.1
58	BAUTEN	0.0	0.0	0.0	0.0	0.0	0.0	0.0	0.0
BRUTTOANLAGEVERMOEGEN IN PREISEN VON 1980									
59	AM JAHRESANFANG	.	.	0.1	0.1	0.1	0.1	0.1	0.1
60	AUSRUESTUNGEN	.	.	0.2	0.2	0.2	0.2	0.2	0.2
61	BAUTEN	.	.	0.1	0.1	0.1	0.1	0.1	0.1
62	ERWERBSTAETIGE IM INLAND	0.3	0.3	0.3	0.3	0.3	0.3	0.2	0.2

1) VORLAEUFIGES ERGEBNIS.

FACHSERIE 18, REIHE S.9



## FEINKERAMIK

LFD. NR.	GEGENSTAND DER NACHWEISUNG	1976	1977	1978	1979	1980	1981	1982	1983
IN JEWEILIGEN PREISEN (MILL. DM)									
1	PRODUKTIONSWERT	3130	3260	3510	3600	4050	4280	4140	4190
2	VORLEISTUNGEN	1220	1270	1380	1450	1680	1900	1840	1830
3	BRUTTOWERTSCHOEPFUNG	1910	1990	2130	2150	2370	2380	2300	2360
4	ABSCHREIBUNGEN	170	170	190	190	210	220	220	240
5	PRODUKTIONSSTEUERN ABZUEGLICH SUBVENTIONEN	40	40	30	30	30	20	20	20
6	NETTOWERTSCHOEPFUNG	1700	1780	1910	1930	2130	2140	2060	2100
ENTSTANDENE BRUTTOEINKOMMEN AUS									
7	UNSELBSTAENDIGER ARBEIT	1440	1530	1630	1680	1820	1880	1850	1840
8	DAR.: BRUTTOLOHN- UND -GEHALTSUMME	1210	1290	1360	1410	1530	1580	1550	1530
9	UNTERNEHMERTAETIGKEIT UND VERMOEGEN	260	250	280	250	310	260	210	260
10	BRUTTOANLAGEINVESTITIONEN	150	190	190	180	190	240	200	200
11	AUSRUESTUNGEN	110	150	150	140	150	190	160	160
12	BAUTEN	40	40	40	40	40	50	40	40
13	NETTOANLAGEINVESTITIONEN	-20	20	-	-10	-20	20	-20	-40
14	NETTOANLAGEVERMOEGEN ZU WIEDERBESCHAFFUNGS- PREISEN AM JAHRESANFANG	1830	1890	1990	2080	2180	2300	2430	2440
15	AUSRUESTUNGEN	940	960	1030	1060	1090	1150	1230	1270
16	BAUTEN	890	930	960	1020	1090	1150	1200	1170
IN PREISEN VON 1980 (MILL. DM)									
17	BRUTTOWERTSCHOEPFUNG	2190	2200	2260	2250	2370	2360	2180	2170
18	BRUTTOANLAGEINVESTITIONEN	180	220	210	190	190	230	190	180
19	AUSRUESTUNGEN	130	170	160	150	150	180	150	140
20	BAUTEN	50	50	50	40	40	50	40	40
21	BRUTTOANLAGEVERMOEGEN AM JAHRESANFANG	4070	4100	4170	4220	4240	4260	4320	4330
22	AUSRUESTUNGEN	2070	2070	2110	2130	2140	2150	2190	2190
23	BAUTEN	2000	2030	2060	2090	2100	2110	2130	2140
24	KAPITALSTOCK	4085	4135	4195	4230	4250	4290	4325	4330
ERWERBSTAETIGKEIT (DURCHSCHNITT IN 1000)									
25	ERWERBSTAETIGE IM INLAND	60	60	58	59	60	60	56	53
26	SELBSTAENDIGE UND MITHELFEDE FAMILIEN- ANGEHOERIGE	1	1	-	1	1	1	1	1
27	BESCHAEFTIGTE ARBEITNEHMER	59	59	58	58	59	59	55	52
KENNZIFFERN									
28	IN % DES PRODUKTIONSWERTES								
29	VORLEISTUNGEN (VORLEISTUNGSQUOTE)	39.0	39.0	39.3	40.3	41.5	42.4	44.4	43.7
	BRUTTOANLAGEINVESTITIONEN	4.8	5.8	5.4	5.0	4.7	5.6	4.8	4.8
30	IN % DER BRUTTOWERTSCHOEPFUNG								
31	ABSCHREIBUNGEN	8.9	8.5	8.9	8.8	8.9	9.2	9.6	10.2
32	PRODUKTIONSSTEUERN ABZUEGLICH SUBVENTIONEN	2.1	2.0	1.4	1.4	1.3	0.8	0.9	0.5
33	NETTOWERTSCHOEPFUNG	89.0	85.4	89.7	89.8	89.9	89.9	89.6	89.0
	BRUTTOANLAGEINVESTITIONEN	7.9	9.5	8.9	8.4	8.0	10.1	8.7	8.5
34	IN % DER NETTOWERTSCHOEPFUNG								
35	EINKOMMEN AUS UNSELBSTAENDIGER ARBEIT (LOHNQUOTE)	84.7	86.0	85.3	87.0	85.4	87.9	89.8	87.6
	UNTERNEHMERTAETIGKEIT UND VERMOEGEN	15.3	14.0	14.7	13.0	14.6	12.1	10.2	12.4
36	IN % DES KAPITALSTOCKS								
37	BRUTTOANLAGEINVESTITIONEN (IN PR. V. 1980)	4.4	5.3	5.0	4.5	4.5	5.4	4.4	4.2
38	AUSRUESTUNGEN	3.2	4.1	3.8	3.5	3.5	4.2	3.5	3.2
	BAUTEN	1.2	1.2	1.2	0.9	0.9	1.2	0.9	0.9
39	KAPITALKOEFFIZIENT (VERHAELTNIS KAPITALSTOCK ZU BRUTTOWERTSCHOEPFUNG IN PREISEN VON 1980)	1.9	1.9	1.9	1.9	1.8	1.8	2.0	2.0
ANGABEN JE ERWERBSTAETIGEN (1000 DM)									
40	BRUTTOANLAGEINVESTITIONEN								
41	IN JEWEILIGEN PREISEN	2.5	3.2	3.3	3.1	3.2	4.0	3.6	3.8
42	IN PREISEN VON 1980	3.0	3.7	3.6	3.2	3.2	3.8	3.4	3.4
43	KAPITALSTOCK (KAPITALINTENSITAET)	68.1	68.9	72.3	71.7	70.8	71.5	77.2	81.7
ANGABEN JE BESCHAEFT. ARBEITNEHMER (1000 DM)									
44	EINKOMMEN AUS UNSELBSTAENDIGER ARBEIT	24.4	25.9	28.1	29.0	30.8	31.9	33.6	35.4
1970 = 100									
45	BRUTTOWERTSCHOEPFUNG								
46	IN JEWEILIGEN PREISEN	144	150	160	162	178	179	173	177
	IN PREISEN VON 1980	99	100	102	102	107	107	99	98
47	BRUTTOWERTSCHOEPFUNG IN PREISEN VON 1980 JE ERWERBSTAETIGEN (ARBEITSPRODUKTIVITAET)	117	118	125	123	127	126	125	132
48	NETTOWERTSCHOEPFUNG JE ERWERBSTAETIGEN	168	176	195	194	210	211	218	234
49	LOHNKOSTEN JE PRODUKTIVITAET	150	158	164	170	175	181	193	193
	BRUTTOWERTSCHOEPFUNG IN PREISEN VON 1980 ZU KAPITALSTOCK (KAPITALPRODUKTIVITAET)	86	85	86	85	89	88	80	80
ANTEIL AN DER SUMME ALLER WIRTSCHAFTSBEREICHE (IN %)									
50	PRODUKTIONSWERT	0.1	0.1	0.1	0.1	0.1	0.1	0.1	0.1
51	BRUTTOWERTSCHOEPFUNG	0.2	0.2	0.2	0.2	0.2	0.2	0.1	0.1
52	NETTOWERTSCHOEPFUNG	0.2	0.2	0.2	0.2	0.2	0.2	0.2	0.2
ENTSTANDENE BRUTTOEINKOMMEN AUS									
53	UNSELBSTAENDIGER ARBEIT	0.2	0.2	0.2	0.2	0.2	0.2	0.2	0.2
54	DAR.: BRUTTOLOHN- UND -GEHALTSUMME	0.2	0.2	0.2	0.2	0.2	0.2	0.2	0.2
55	UNTERNEHMERTAETIGKEIT UND VERMOEGEN	0.1	0.1	0.1	0.1	0.1	0.1	0.1	0.1
56	BRUTTOANLAGEINVESTITIONEN	0.1	0.1	0.1	0.1	0.1	0.1	0.1	0.1
57	AUSRUESTUNGEN	0.1	0.2	0.1	0.1	0.1	0.1	0.1	0.1
58	BAUTEN	0.0	0.0	0.0	0.0	0.0	0.0	0.0	0.0
BRUTTOANLAGEVERMOEGEN IN PREISEN VON 1980									
59	AM JAHRESANFANG	0.1	0.1	0.1	0.1	0.1	0.1	0.1	0.1
60	AUSRUESTUNGEN	0.2	0.2	0.2	0.2	0.2	0.2	0.2	0.1
61	BAUTEN	0.0	0.0	0.0	0.0	0.0	0.0	0.0	0.0
62	ERWERBSTAETIGE IM INLAND	0.2	0.2	0.2	0.2	0.2	0.2	0.2	0.2

1) VORLAUEFIGES ERGEBNIS.

FACHSERIE 18, REIHE S.9

## FEINKERAMIK

LFD. NR.	GEGENSTAND DER NACHWEISUNG	1984 1)	1985 1)	1986 1)	1987	1988	1989	1990	1991
IN JEWEILIGEN PREISEN (MILL. DM)									
1	PRODUKTIONSWERT .....	4300	...	...					
2	VORLEISTUNGEN .....	1890	...	...					
3	BRUTTOWERTSCHOEPFUNG .....	2410	...	...					
4	ABSCHREIBUNGEN .....	250	...	...					
5	PRODUKTIONSSTEUERN ABZUEGLICH SUBVENTIONEN .....	10	...	...					
6	NETTOWERTSCHOEPFUNG .....	2150	...	...					
7	ENTSTANDENE BRUTTOEINKOMMEN AUS UNSELBSTAENDIGER ARBEIT .....	1880	...	...					
8	DAR.: BRUTTOLOHN- UND -GEHALTSUMME .....	1560	...	...					
9	UNTERNEHMERTAETIGKEIT UND VERMOEGEN .....	270	...	...					
10	BRUTTOANLAGEINVESTITIONEN .....	250	...	...					
11	AUSRUESTUNGEN .....	190	...	...					
12	BAUTEN .....	60	...	...					
13	NETTOANLAGEINVESTITIONEN .....	-	...	...					
14	NETTOANLAGEVERMOEGEN ZU WIEDERBESCHAFFUNGS- PREISEN AM JAHRESANFANG .....	2490	2560	...					
15	AUSRUESTUNGEN .....	1310	1360	...					
16	BAUTEN .....	1180	1200	...					
IN PREISEN VON 1980 (MILL. DM)									
17	BRUTTOWERTSCHOEPFUNG .....	2200	...	...					
18	BRUTTOANLAGEINVESTITIONEN .....	210	...	...					
19	AUSRUESTUNGEN .....	160	...	...					
20	BAUTEN .....	50	...	...					
21	BRUTTOANLAGEVERMOEGEN AM JAHRESANFANG .....	4330	4340	...					
22	AUSRUESTUNGEN .....	2190	2190	...					
23	BAUTEN .....	2140	2150	...					
24	KAPITALSTOCK .....	4335	...	...					
ERWERBSTAETIGKEIT (DURCHSCHNITT IN 1000)									
25	ERWERBSTAETIGE IM INLAND .....	52	...	...					
26	SELBSTAENDIGE UND MITHELLENDE FAMILIEN- ANGEHOERIGE .....	1	...	...					
27	BESCHAEFTIGTE ARBEITNEHMER .....	51	...	...					
KENNZIFFERN									
28	IN % DES PRODUKTIONSWERTES VORLEISTUNGEN (VORLEISTUNGSQUOTE) .....	44.0	...	...					
29	BRUTTOANLAGEINVESTITIONEN .....	5.8	...	...					
30	IN % DER BRUTTOWERTSCHOEPFUNG ABSCHREIBUNGEN .....	10.4	...	...					
31	PRODUKTIONSSTEUERN ABZUEGLICH SUBVENTIONEN .....	0.4	...	...					
32	NETTOWERTSCHOEPFUNG .....	89.2	...	...					
33	BRUTTOANLAGEINVESTITIONEN .....	10.4	...	...					
34	IN % DER NETTOWERTSCHOEPFUNG EINKOMMEN AUS UNSELBSTAENDIGER ARBEIT (LOHNQUOTE) .....	87.4	...	...					
35	UNTERNEHMERTAETIGKEIT UND VERMOEGEN .....	12.6	...	...					
36	IN % DES KAPITALSTOCKS BRUTTOANLAGEINVESTITIONEN (IN PR. V. 1980) .....	4.8	...	...					
37	AUSRUESTUNGEN .....	3.7	...	...					
38	BAUTEN .....	1.2	...	...					
39	KAPITALKOEFFIZIENT (VERHAELTNIS KAPITALSTOCK ZU BRUTTOWERTSCHOEPFUNG IN PREISEN VON 1980) .....	2.0	...	...					
40	ANGABEN JE ERWERBSTAETIGEN (1000 DM) BRUTTOANLAGEINVESTITIONEN .....	4.8	...	...					
41	IN JEWEILIGEN PREISEN .....	4.0	...	...					
42	IN PREISEN VON 1980 .....	83.4	...	...					
43	KAPITALSTOCK (KAPITALINTENSITAET) .....	36.9	...	...					
44	ANGABEN JE BESCHAEFT. ARBEITNEHMER (1000 DM) EINKOMMEN AUS UNSELBSTAENDIGER ARBEIT .....	36.9	...	...					
45	1970 = 100 BRUTTOWERTSCHOEPFUNG IN JEWEILIGEN PREISEN .....	181	...	...					
46	IN PREISEN VON 1980 .....	100	...	...					
47	BRUTTOWERTSCHOEPFUNG IN PREISEN VON 1980 JE ERWERBSTAETIGEN (ARBEITSPRODUKTIVITAET) .....	136	...	...					
48	NETTOWERTSCHOEPFUNG JE ERWERBSTAETIGEN .....	245	...	...					
49	LOHNACHTEN JE PRODUKTEINHEIT .....	195	...	...					
50	BRUTTOWERTSCHOEPFUNG IN PREISEN VON 1980 ZU KAPITALSTOCK (KAPITALPRODUKTIVITAET) .....	81	...	...					
ANTEIL AN DER SUMME ALLER WIRTSCHAFTSBEREICHE (IN %)									
51	PRODUKTIONSWERT .....	0.1	...	...					
52	BRUTTOWERTSCHOEPFUNG .....	0.1	...	...					
53	NETTOWERTSCHOEPFUNG .....	0.2	...	...					
54	ENTSTANDENE BRUTTOEINKOMMEN AUS UNSELBSTAENDIGER ARBEIT .....	0.2	...	...					
55	DAR.: BRUTTOLOHN- UND -GEHALTSUMME .....	0.2	...	...					
56	UNTERNEHMERTAETIGKEIT UND VERMOEGEN .....	0.1	...	...					
57	BRUTTOANLAGEINVESTITIONEN .....	0.1	...	...					
58	AUSRUESTUNGEN .....	0.1	...	...					
59	BAUTEN .....	0.0	...	...					
60	BRUTTOANLAGEVERMOEGEN IN PREISEN VON 1980 AM JAHRESANFANG .....	0.1	0.1	...					
61	AUSRUESTUNGEN .....	0.1	0.1	...					
62	BAUTEN .....	0.0	0.0	...					
63	ERWERBSTAETIGE IM INLAND .....	0.2	...	...					

1) VORLAEUFIGES ERGEBNIS.

FACHSERIE 18, REIHE S.9

## **Herstellung und Verarbeitung von Glas**

### Bruttowertschöpfung in Preisen von 1980

1960 = 100

- Alle Wirtschaftsbereiche (unbereinigt)
- - - Herstellung und Verarbeitung von Glas

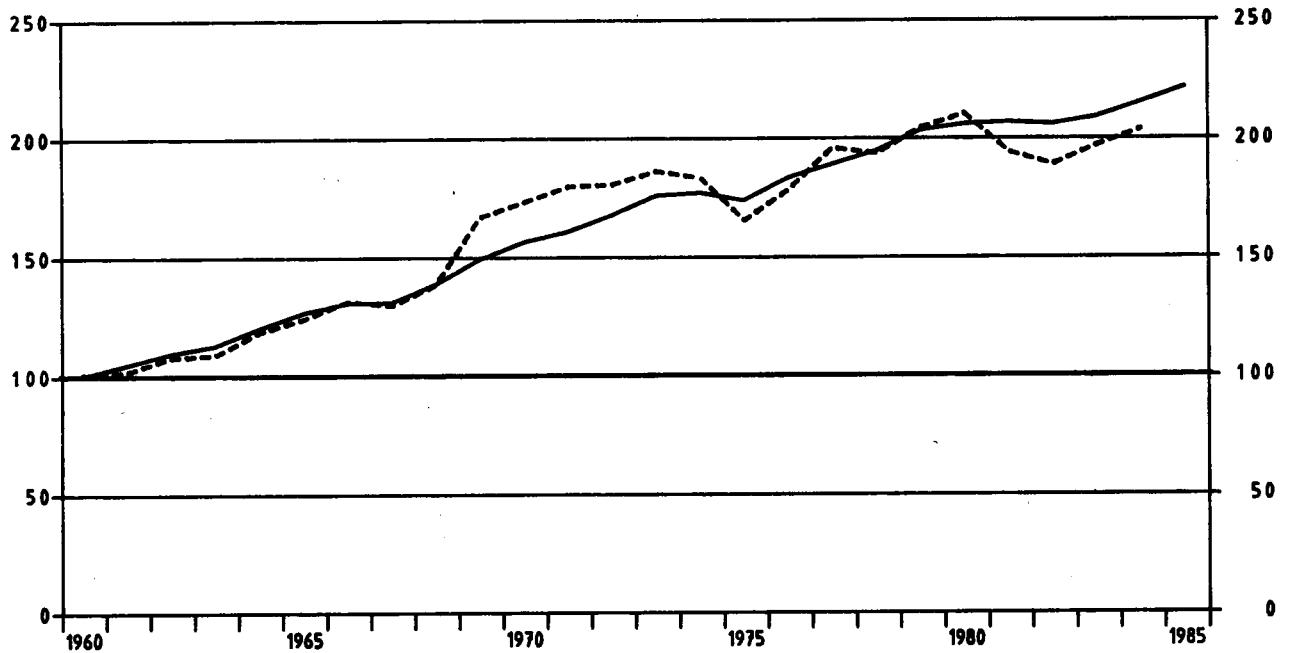

### Herstellung und Verarbeitung von Glas

Anteile an der Summe aller Wirtschaftsbereiche

- Bruttowertschöpfung in Preisen von 1980
- Erwerbstätige im Inland
- Kapitalstock (ohne Wohnungsbau und öff. Tiefbau)

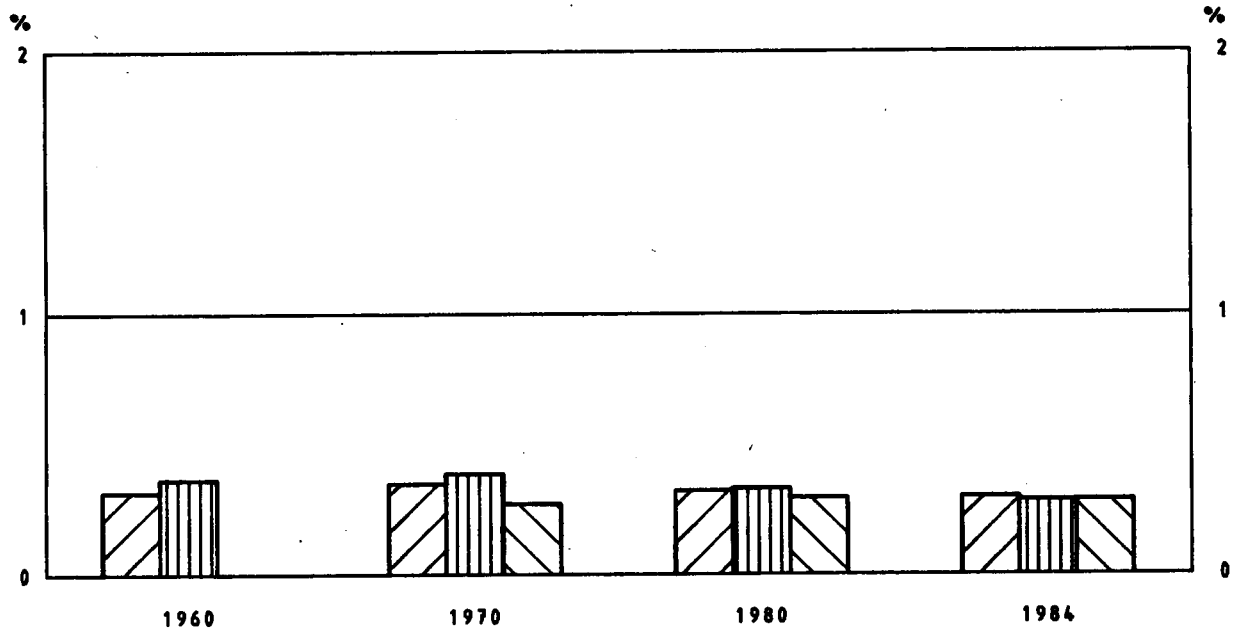

HERSTELLUNG UND VERARBEITUNG VON GLAS

LFD. NR.	GEGENSTAND DER NACHWEISUNG	1960	1961	1962	1963	1964	1965	1966	1967
IN JEWEILIGEN PREISEN (MILL. DM)									
1	PRODUKTIONSWERT	2260	2410	2580	2690	2980	3250	3550	3560
2	- VORLEISTUNGEN	1150	1210	1290	1340	1480	1600	1770	1800
3	= BRUTTOWERTSCHOEPFUNG	1110	1200	1290	1350	1500	1650	1780	1760
4	- ABSCHREIBUNGEN	.	.	.	.	.	.	.	.
5	- PRODUKTIONSSTEUERN ABZUEGLICH SUBVENTIONEN	.	.	.	.	.	.	.	.
6	= NETTOWERTSCHOEPFUNG	.	.	.	.	.	.	.	.
ENTSTANDENE BRUTTOEINKOMMEN AUS									
7	UNSELBSTAENDIGER ARBEIT	610	680	750	790	840	940	1050	1010
8	DAR.: BRUTTOLOHN- UND -GEHALTSUMME	540	610	670	700	760	830	910	900
9	UNTERNEHMERTAEITIGKEIT UND VERMOEGEN	.	.	.	.	.	.	.	.
10	BRUTTOANLAGEINVESTITIONEN	160	210	200	190	210	290	250	190
11	AUSRUESTUNGEN	80	120	110	110	140	190	180	150
12	BAUTEN	80	90	90	80	70	100	70	40
13	NETTOANLAGEINVESTITIONEN	.	.	.	.	.	.	.	.
14	NETTOANLAGEVERMOEGEN ZU WIEDERBESCHAFFUNGS- PREISEN AM JAHRESANFANG	.	.	.	.	.	.	.	.
15	AUSRUESTUNGEN	.	.	.	.	.	.	.	.
16	BAUTEN	.	.	.	.	.	.	.	.
IN PREISEN VON 1980 (MILL. DM)									
17	BRUTTOWERTSCHOEPFUNG	2160	2190	2320	2340	2550	2670	2830	2790
18	BRUTTOANLAGEINVESTITIONEN	370	450	410	380	400	540	440	330
19	AUSRUESTUNGEN	160	230	200	200	250	330	300	250
20	BAUTEN	210	220	210	180	150	210	140	80
21	BRUTTOANLAGEVERMOEGEN AM JAHRESANFANG	.	.	.	.	.	.	.	.
22	AUSRUESTUNGEN	.	.	.	.	.	.	.	.
23	BAUTEN	.	.	.	.	.	.	.	.
24	KAPITALSTOCK	.	.	.	.	.	.	.	.
ERWERBSTAETIGKEIT (DURCHSCHNITT IN 1000)									
25	ERWERBSTAETIGE IM INLAND	94	96	95	94	92	93	95	90
26	SELBSTAENDIGE UND MITHELLENDE FAMILIEN- ANGEHOERIGE	3	3	3	3	2	2	3	2
27	BESCHAEFTIGTE ARBEITNEHMER	91	93	92	91	90	91	92	88
KENNZIFFERN									
28	IN % DES PRODUKTIONSWERTES								
29	VORLEISTUNGEN (VORLEISTUNGSQUOTE)	50,9	50,2	50,0	49,8	49,7	49,2	49,9	50,6
	BRUTTOANLAGEINVESTITIONEN	7,1	8,7	7,8	7,1	7,0	8,9	7,0	5,3
30	IN % DER BRUTTOWERTSCHOEPFUNG								
31	ABSCHREIBUNGEN	.	.	.	.	.	.	.	.
32	PRODUKTIONSSTEUERN ABZUEGLICH SUBVENTIONEN	.	.	.	.	.	.	.	.
33	NETTOWERTSCHOEPFUNG	14,4	17,5	15,5	14,1	14,0	17,6	14,0	10,8
	BRUTTOANLAGEINVESTITIONEN								
34	IN % DER NETTOWERTSCHOEPFUNG								
35	EINKOMMEN AUS UNSELBSTAENDIGER ARBEIT (LOHNQUOTE)	.	.	.	.	.	.	.	.
	UNTERNEHMERTAEITIGKEIT UND VERMOEGEN	.	.	.	.	.	.	.	.
36	IN % DES KAPITALSTOCKS								
37	BRUTTOANLAGEINVESTITIONEN (IN PR. V. 1980)	.	.	.	.	.	.	.	.
38	AUSRUESTUNGEN	.	.	.	.	.	.	.	.
	BAUTEN	.	.	.	.	.	.	.	.
39	KAPITALKOEFFIZIENT (VERHAELTNIS KAPITALSTOCK ZU BRUTTOWERTSCHOEPFUNG IN PREISEN VON 1980)	.	.	.	.	.	.	.	.
ANGABEN JE ERWERBSTAETIGEN (1000 DM)									
40	BRUTTOANLAGEINVESTITIONEN	1,7	2,2	2,1	2,0	2,3	3,1	2,6	2,1
41	IN JEWEILIGEN PREISEN	3,9	4,7	4,3	4,0	4,3	5,8	4,6	3,7
42	IN PREISEN VON 1980	.	.	.	.	.	.	.	.
43	KAPITALSTOCK (KAPITALINTENSITAET)	.	.	.	.	.	.	.	.
ANGABEN JE BESCHAFT. ARBEITNEHMER (1000 DM)									
44	EINKOMMEN AUS UNSELBSTAENDIGER ARBEIT	6,7	7,3	8,2	8,7	9,3	10,3	11,4	11,5
1970 = 100									
45	BRUTTOWERTSCHOEPFUNG	44	48	51	54	60	65	71	70
46	IN JEWEILIGEN PREISEN	58	59	62	63	68	72	76	75
47	IN PREISEN VON 1980	63	62	67	68	76	79	81	85
48	BRUTTOWERTSCHOEPFUNG IN PREISEN VON 1980 JE ERWERBSTAETIGEN (ARBEITSPRODUKTIVITAET)	65	72	75	78	76	82	86	84
49	NETTOWERTSCHOEPFUNG JE ERWERBSTAETIGEN	.	.	.	.	.	.	.	.
	LOHNKOSTEN JE PRODUKTEINHEIT	.	.	.	.	.	.	.	.
	BRUTTOANLAGEINVESTITIONEN IN PREISEN VON 1980 ZU KAPITALSTOCK (KAPITALPRODUKTIVITAET)	.	.	.	.	.	.	.	.
ANTEIL AN DER SUMME ALLER WIRTSCHAFTSBEREICHE (IN %)									
50	PRODUKTIONSWERT	0,3	0,3	0,3	0,3	0,3	0,3	0,3	0,3
51	BRUTTOWERTSCHOEPFUNG	0,4	0,4	0,4	0,4	0,4	0,4	0,4	0,4
52	NETTOWERTSCHOEPFUNG	.	.	.	.	.	.	.	.
ENTSTANDENE BRUTTOEINKOMMEN AUS									
53	UNSELBSTAENDIGER ARBEIT	0,4	0,4	0,4	0,4	0,4	0,4	0,4	0,4
54	DAR.: BRUTTOLOHN- UND -GEHALTSUMME	0,4	0,4	0,4	0,4	0,4	0,4	0,4	0,4
55	UNTERNEHMERTAEITIGKEIT UND VERMOEGEN	.	.	.	.	.	.	.	.
56	BRUTTOANLAGEINVESTITIONEN	0,2	0,2	0,2	0,2	0,2	0,2	0,2	0,2
57	AUSRUESTUNGEN	0,3	0,4	0,3	0,3	0,3	0,4	0,4	0,4
58	BAUTEN	0,2	0,2	0,2	0,1	0,1	0,1	0,1	0,1
59	BRUTTOANLAGEVERMOEGEN IN PREISEN VON 1980 AM JAHRESANFANG	.	.	.	.	.	.	.	.
60	AUSRUESTUNGEN	.	.	.	.	.	.	.	.
61	BAUTEN	.	.	.	.	.	.	.	.
62	ERWERBSTAETIGE IM INLAND	0,4	0,4	0,4	0,4	0,3	0,3	0,4	0,3

1) VORLAEUFIGES ERGEBNIS.

FACHSERIE 18, REIHE S.9

## HERSTELLUNG UND VERARBEITUNG VON GLAS

UFD. NR.	GEGENSTAND DER NACHWEISUNG	1968	1969	1970	1971	1972	1973	1974	1975
IN JEWEILIGEN PREISEN (MILL. DM)									
1	PRODUKTIONSWERT	3630	4520	5130	5680	5930	6270	6680	6250
2	VORLEISTUNGEN	1860	2310	2610	2890	3010	3190	3510	3400
3	BRUTTOWERTSCHOEPFUNG	1770	2210	2520	2700	2920	3080	3170	2850
4	ABSCHREIBUNGEN	.	.	200	230	270	300	340	380
5	PRODUKTIONSSTEUERN ABZUEGLICH SUBVENTIONEN	.	.	90	100	110	110	100	80
6	NETTOWERTSCHOEPFUNG	.	.	2230	2460	2540	2670	2730	2390
ENTSTANDENE BRUTTOEINKOMMEN AUS									
7	UNSELBSTAENDIGER ARBEIT	1100	1330	1610	1730	1880	2020	2150	2040
8	DAR.: BRUTTOLOHN- UND -GEHALTSUMME	960	1160	1400	1500	1620	1730	1840	1730
9	UNTERNEHMERTAETIGKEIT UND VERMOEGEN	.	.	620	730	660	650	580	350
10	BRUTTOANLAGEINVESTITIONEN	200	370	460	520	420	470	470	350
11	AUSRUESTUNGEN	160	260	360	410	340	350	370	290
12	BAUTEN	40	60	100	110	80	120	100	60
13	NETTOANLAGEINVESTITIONEN	.	.	260	290	150	170	130	-30
14	NETTOANLAGEVERMOEGEN ZU WIEDERBESCHAFFUNGS- PREISEN AM JAHRESANFANG	.	.	2330	2780	3180	3420	3830	4270
15	AUSRUESTUNGEN	.	.	1240	1520	1780	1940	2190	2520
16	BAUTEN	.	.	1090	1260	1400	1480	1640	1750
IN PREISEN VON 1980 (MILL. DM)									
17	BRUTTOWERTSCHOEPFUNG	2980	3590	3730	3870	3890	4010	3950	3560
18	BRUTTOANLAGEINVESTITIONEN	350	540	720	770	610	650	600	420
19	AUSRUESTUNGEN	270	420	550	600	490	480	470	340
20	BAUTEN	80	120	170	170	120	170	130	80
21	BRUTTOANLAGEVERMOEGEN AM JAHRESANFANG	.	.	6000	6590	7210	7660	8130	8530
22	AUSRUESTUNGEN	.	.	3150	3580	4040	4360	4690	4980
23	BAUTEN	.	.	2850	3010	3170	3260	3440	3550
24	KAPITALSTOCK	.	.	6295	6900	7435	7895	8330	8630
ERWERBSTAETIGKEIT (DURCHSCHNITT IN 1000)									
25	ERWERBSTAETIGE IM INLAND	89	99	102	101	100	99	97	88
26	SELBSTAENDIGE UND MITHELFEDE FAMILIEN- ANGEHOERIGE	2	2	2	2	2	2	2	2
27	BESCHAEFTE ARBEITNEHMER	87	97	100	99	98	97	95	86
KENNZIFFERN									
28	IN % DES PRODUKTIONSWERTES								
29	VORLEISTUNGEN (VORLEISTUNGSQUOTE)	51,2	51,1	50,9	50,9	50,8	50,9	52,5	54,4
29	BRUTTOANLAGEINVESTITIONEN	5,5	7,1	9,0	9,2	7,1	7,5	7,0	5,6
30	IN % DER BRUTTOWERTSCHOEPFUNG								
31	ABSCHREIBUNGEN	.	.	7,9	8,2	9,2	9,7	10,7	13,3
32	PRODUKTIONSSTEUERN ABZUEGLICH SUBVENTIONEN	.	.	3,6	3,6	3,8	3,6	3,2	2,8
33	NETTOWERTSCHOEPFUNG	.	.	88,2	88,2	87,0	86,7	86,1	83,9
33	BRUTTOANLAGEINVESTITIONEN	11,3	14,5	18,3	18,6	14,4	15,3	14,8	12,3
34	IN % DER NETTOWERTSCHOEPFUNG								
34	EINKOMMEN AUS								
35	UNSELBSTAENDIGER ARBEIT (LOHNQUOTE)	.	.	72,2	70,3	74,0	75,7	78,8	85,4
35	UNTERNEHMERTAETIGKEIT UND VERMOEGEN	.	.	27,8	29,7	26,0	24,3	21,2	14,6
36	IN % DES KAPITALSTOCKS								
36	BRUTTOANLAGEINVESTITIONEN (IN PR. V. 1980)	.	.	11,4	11,2	8,2	8,2	7,2	4,9
37	AUSRUESTUNGEN	.	.	8,7	8,7	6,6	6,1	5,6	3,9
38	BAUTEN	.	.	2,7	2,5	1,6	2,2	1,6	0,9
39	KAPITALKOEFFIZIENT (VERHAELTNIS KAPITALSTOCK ZU BRUTTOWERTSCHOEPFUNG IN PREISEN VON 1980)	.	.	1,7	1,8	1,9	2,0	2,1	2,4
ANGABEN JE ERWERBSTAETIGEN (1000 DM)									
40	BRUTTOANLAGEINVESTITIONEN	2,2	3,2	4,5	5,1	4,2	4,7	4,8	4,0
41	IN PREISEN VON 1980	3,9	5,5	7,1	7,6	6,1	6,6	6,2	4,8
42	KAPITALSTOCK (KAPITALINTENSITAET)	.	.	61,7	68,3	74,3	79,7	85,9	98,1
43	ANGABEN JE BESCHAEFTE ARBEITNEHMER (1000 DM) EINKOMMEN AUS UNSELBSTAENDIGER ARBEIT	12,6	13,7	16,1	17,5	19,2	20,8	22,6	23,7
1970 = 100									
44	BRUTTOWERTSCHOEPFUNG	70	88	100	111	116	122	126	113
45	IN JEWEILIGEN PREISEN	80	96	100	104	104	108	106	95
46	BRUTTOWERTSCHOEPFUNG IN PREISEN VON 1980 JE ERWERBSTAETIGEN (ARBEITSPRODUKTIVITAET)	92	99	100	105	106	111	111	111
47	NETTOWERTSCHOEPFUNG JE ERWERBSTAETIGEN	.	.	100	111	116	123	129	124
48	LOHNKOSTEN JE PRODUKTEINHEIT	86	86	100	104	112	117	126	133
49	BRUTTOWERTSCHOEPFUNG IN PREISEN VON 1980 ZU KAPITALSTOCK (KAPITALPRODUKTIVITAET)	.	.	100	95	88	86	80	70
ANTEIL AN DER SUMME ALLER WIRTSCHAFTSBEREICHE (IN %)									
50	PRODUKTIONSWERT	0,3	0,3	0,3	0,3	0,3	0,3	0,3	0,2
51	BRUTTOWERTSCHOEPFUNG	0,3	0,4	0,4	0,4	0,4	0,3	0,3	0,3
52	NETTOWERTSCHOEPFUNG	.	.	0,4	0,4	0,4	0,4	0,3	0,3
ENTSTANDENE BRUTTOEINKOMMEN AUS									
53	UNSELBSTAENDIGER ARBEIT	0,4	0,4	0,4	0,4	0,4	0,4	0,4	0,3
54	DAR.: BRUTTOLOHN- UND -GEHALTSUMME	0,4	0,4	0,5	0,4	0,4	0,4	0,4	0,4
55	UNTERNEHMERTAETIGKEIT UND VERMOEGEN	.	.	0,3	0,4	0,3	0,3	0,2	0,1
56	BRUTTOANLAGEINVESTITIONEN	0,2	0,2	0,3	0,3	0,2	0,2	0,2	0,2
57	AUSRUESTUNGEN	0,4	0,5	0,5	0,5	0,5	0,4	0,5	0,4
58	BAUTEN	0,1	0,1	0,1	0,1	0,1	0,1	0,1	0,0
BRUTTOANLAGEVERMOEGEN IN PREISEN VON 1980									
59	AM JAHRESANFANG	.	.	0,1	0,2	0,2	0,2	0,2	0,2
60	AUSRUESTUNGEN	.	.	0,4	0,4	0,4	0,4	0,4	0,4
61	BAUTEN	.	.	0,1	0,1	0,1	0,1	0,1	0,1
62	ERWERBSTAETIGE IM INLAND	0,3	0,4	0,4	0,4	0,4	0,4	0,4	0,3

1) VORLAEUFIGES ERGEBNIS.

FACHSERIE 18, REIHE S.9

## HERSTELLUNG UND VERARBEITUNG VON GLAS

LFD. NR.	GEGENSTAND DER NACHWEISUNG	1976	1977	1978	1979	1980	1981	1982	1983
IN JEWEILIGEN PREISEN (MILL. DM)									
1	PRODUKTIONSWERT .....	6950	7860	8050	8630	9900	9690	9750	10130
2	VORLEISTUNGEN .....	3680	4140	4340	4600	5370	5470	5620	5910
3	BRUTTOWERTSCHOEPFUNG .....	3270	3720	3710	4030	4530	4220	4130	4220
4	ABSCHREIBUNGEN .....	400	430	460	500	540	580	620	640
5	PRODUKTIONSSTEUERN ABZUEGLICH SUBVENTIONEN ..	100	100	100	110	130	100	70	90
6	NETTOWERTSCHOEPFUNG .....	2770	3190	3150	3420	3860	3540	3440	3490
ENTSTANDENE BRUTTOEINKOMMEN AUS									
7	UNSELBSTAENDIGER ARBEIT .....	2180	2420	2680	2820	3010	3000	3030	3030
8	DAR.: BRUTTOLOHN- UND -GELHITSUMME .....	1840	2050	2260	2390	2560	2550	2560	2550
9	UNTERNEHMERTAETIGKEIT UND VERMOEGEN .....	590	770	470	600	850	540	410	460
10	BRUTTOANLAGEINVESTITIONEN .....	440	520	540	530	600	670	630	680
11	AUSRUESTUNGEN .....	380	440	500	450	500	530	530	600
12	BAUTEN .....	60	80	80	80	100	140	100	80
13	NETTOANLAGEINVESTITIONEN .....	40	90	120	30	60	90	10	40
14	NETTOANLAGEVERMOEGEN ZU WIEDERBESCHAFFUNGS- PREISEN AM JAHRESANFANG .....	4390	4590	4790	5080	5410	5750	6080	6190
15	AUSRUESTUNGEN .....	2640	2790	2930	3110	3260	3440	3660	3770
16	BAUTEN .....	1750	3800	1860	1970	2150	2310	2420	2420
IN PREISEN VON 1980 (MILL. DM)									
17	BRUTTOWERTSCHOEPFUNG .....	3840	4220	4170	4400	4530	4180	4070	4240
18	BRUTTOANLAGEINVESTITIONEN .....	510	580	630	560	600	640	580	620
19	AUSRUESTUNGEN .....	430	480	540	470	500	510	490	540
20	BAUTEN .....	80	100	90	90	100	130	90	80
21	BRUTTOANLAGEVERMOEGEN AM JAHRESANFANG .....	8730	9000	9310	9640	9880	10130	10400	10690
22	AUSRUESTUNGEN .....	5120	5330	5560	5830	6010	6200	6380	6530
23	BAUTEN .....	3610	3670	3750	3810	3870	3930	4020	4060
24	KAPITALSTOCK .....	8865	9155	9475	9760	10005	10265	10495	10690
ERWERBSTAETIGKEIT (DURCHSCHNITT IN 1000)									
25	ERWERBSTAETIGE IM INLAND .....	83	85	86	85	86	82	78	75
26	SELBSTAENDIGE UND MITHELLENDE FAMILIEN- ANGEHOERIGE .....	2	2	2	2	2	2	2	2
27	BESCHAEFFTIGTE ARBEITNEHMER .....	81	83	84	83	84	80	76	73
KENNZIFFERN									
28	IN % DES PRODUKTIONSWERTES								
29	VORLEISTUNGEN (VORLEISTUNGSQUOTE) .....	52,9	52,7	53,9	53,3	54,2	56,4	57,6	58,3
	BRUTTOANLAGEINVESTITIONEN .....	6,3	6,6	7,2	6,1	6,1	6,9	6,5	6,7
30	IN % DER BRUTTOWERTSCHOEPFUNG								
31	ABSCHREIBUNGEN .....	12,2	11,6	12,4	12,4	11,9	13,7	15,0	15,2
32	PRODUKTIONSSTEUERN ABZUEGLICH SUBVENTIONEN ..	3,1	2,7	2,7	2,7	2,9	2,4	1,7	2,1
33	NETTOWERTSCHOEPFUNG .....	84,7	85,8	84,9	84,9	85,2	83,9	83,3	82,7
	BRUTTOANLAGEINVESTITIONEN .....	13,5	14,0	15,6	13,2	13,2	15,9	15,3	16,1
34	IN % DER NETTOWERTSCHOEPFUNG								
35	EINKOMMEN AUS UNSELBSTAENDIGER ARBEIT (LOHNQUOTE) .....	78,7	75,9	85,1	82,5	78,0	84,7	88,1	86,8
	UNTERNEHMERTAETIGKEIT UND VERMOEGEN .....	21,3	24,1	14,9	17,5	22,0	15,3	11,9	13,2
36	IN % DES KAPITALSTOCKS								
37	BRUTTOANLAGEINVESTITIONEN (IN PR. V. 1980)	5,8	6,3	6,6	5,7	6,0	6,2	5,5	5,8
38	AUSRUESTUNGEN .....	4,9	5,2	5,7	4,8	5,0	5,0	4,7	5,1
	BAUTEN .....	0,9	1,1	0,9	0,9	1,0	1,3	0,9	0,7
39	KAPITALKOEFFIZIENT (VERHAELTNIS KAPITALSTOCK ZU BRUTTOWERTSCHOEPFUNG IN PREISEN VON 1980)	2,3	2,2	2,3	2,2	2,2	2,5	2,6	2,5
ANGABEN JE ERWERBSTAETIGEN (1000 DM)									
40	BRUTTOANLAGEINVESTITIONEN								
41	IN JEWEILIGEN PREISEN .....	5,3	6,1	6,7	6,2	7,0	8,2	8,1	9,1
42	IN PREISEN VON 1980 .....	6,1	6,8	7,3	6,6	7,0	7,8	7,4	8,3
	KAPITALSTOCK (KAPITALINTENSITAET) .....	106,8	107,7	110,2	114,8	116,3	125,2	134,6	142,5
43	ANGABEN JE BESCHAEFFT. ARBEITNEHMER (1000 DM)								
	EINKOMMEN AUS UNSELBSTAENDIGER ARBEIT .....	26,9	25,2	31,9	34,0	35,8	37,5	39,9	41,5
1970 = 100									
44	BRUTTOWERTSCHOEPFUNG								
45	IN JEWEILIGEN PREISEN .....	130	148	147	160	180	167	164	167
46	IN PREISEN VON 1980 .....	103	113	112	118	121	112	109	114
47	BRUTTOWERTSCHOEPFUNG IN PREISEN VON 1980 JE ERWERBSTAETIGEN (ARBEITSPRODUKTIVITAET) ..	127	136	133	142	144	139	143	155
48	NETTOWERTSCHOEPFUNG JE ERWERBSTAETIGEN .....	153	172	168	184	205	197	202	213
49	LOHNKOSTEN JE PRODUKTEINHEIT .....	132	133	149	148	154	166	172	166
	BRUTTOWERTSCHOEPFUNG IN PREISEN VON 1980 ZU KAPITALSTOCK (KAPITALPRODUKTIVITAET) .....	73	78	74	76	76	69	65	67
ANTEIL AN DER SUMME ALLER WIRTSCHAFTSBEREICHE (IN %)									
50	PRODUKTIONSWERT .....	0,2	0,3	0,2	0,2	0,3	0,2	0,2	0,2
51	BRUTTOWERTSCHOEPFUNG .....	0,3	0,3	0,3	0,3	0,3	0,3	0,3	0,3
52	NETTOWERTSCHOEPFUNG .....	0,3	0,3	0,3	0,3	0,3	0,3	0,3	0,3
ENTSTANDENE BRUTTOEINKOMMEN AUS									
53	UNSELBSTAENDIGER ARBEIT .....	0,3	0,4	0,4	0,4	0,4	0,3	0,3	0,3
54	DAR.: BRUTTOLOHN- UND -GELHITSUMME .....	0,4	0,4	0,4	0,4	0,4	0,4	0,3	0,3
55	UNTERNEHMERTAETIGKEIT UND VERMOEGEN .....	0,2	0,3	0,1	0,2	0,2	0,1	0,1	0,1
56	BRUTTOANLAGEINVESTITIONEN .....	0,2	0,2	0,2	0,2	0,2	0,2	0,2	0,2
57	AUSRUESTUNGEN .....	0,4	0,4	0,5	0,3	0,4	0,4	0,4	0,4
58	BAUTEN .....	0,0	0,1	0,0	0,0	0,0	0,1	0,0	0,0
BRUTTOANLAGEVERMOEGEN IN PREISEN VON 1980									
59	AM JAHRESANFANG .....	0,2	0,2	0,2	0,2	0,2	0,2	0,2	0,2
60	AUSRUESTUNGEN .....	0,4	0,4	0,4	0,4	0,4	0,4	0,4	0,4
61	BAUTEN .....	0,1	0,1	0,1	0,1	0,1	0,1	0,1	0,1
62	ERWERBSTAETIGE IM INLAND .....	0,3	0,3	0,3	0,3	0,3	0,3	0,3	0,3

1) VORLAUEFIGES ERGEBNIS.

FACHSERIE 18. REIHE S.9

## HERSTELLUNG UND VERARBEITUNG VON GLAS

Lfd. Nr.	GEGENSTAND DER NACHWEISUNG	1984 1)	1985 1)	1986 1)	1987	1988	1989	1990	1991
IN JEWEILIGEN PREISEN (MILL. DM)									
1	PRODUKTIONSWERT	10370	...	...					
2	VORLEISTUNGEN	6090	...	...					
3	BRUTTOWERTSCHOEPFUNG	4280	...	...					
4	ABSCHREIBUNGEN	660	...	...					
5	PRODUKTIONSSTEUERN ABZUEGLICH SUBVENTIONEN	60	...	...					
6	NETTOWERTSCHOEPFUNG	3540	...	...					
ENTSTANDENE BRUTTOEINKOMMEN AUS									
7	UNSELBSTAENDIGER ARBEIT	3010	...	...					
8	DAR. BRUTTOLOHN- UND GELHALTSUMME	2530	...	...					
9	UNTERNEHMERTAETIGKEIT UND VERMOEGEN	530	...	...					
BRUTTOANLAGEINVESTITIONEN									
10	BRUTTOANLAGEINVESTITIONEN	740	...	...					
11	AUSRUESTUNGEN	600	...	...					
12	BAUTEN	140	...	...					
13	NETTOANLAGEINVESTITIONEN	80	...	...					
NETTOANLAGEVERMOEGEN ZU WIEDERBESCHAFFUNGS-									
14	PREISEN AM JAHRESANFANG	6360	6570	...					
15	AUSRUESTUNGEN	3940	4080	...					
16	BAUTEN	2420	2490	...					
IN PREISEN VON 1980 (MILL. DM)									
17	BRUTTOWERTSCHOEPFUNG	4390	...	...					
18	BRUTTOANLAGEINVESTITIONEN	660	...	...					
19	AUSRUESTUNGEN	530	...	...					
20	BAUTEN	130	...	...					
BRUTTOANLAGEVERMOEGEN AM JAHRESANFANG									
21	BRUTTOANLAGEVERMOEGEN AM JAHRESANFANG	10790	11000	...					
22	AUSRUESTUNGEN	6700	6830	...					
23	BAUTEN	4090	4170	...					
24	KAPITALSTOCK	10895	...	...					
ERWERBSTAETIGKEIT (DURCHSCHNITT IN 1000)									
25	ERWERBSTAETIGE IM INLAND	71	...	...					
26	SELBSTAENDIGE UND MITHELLENDE FAMILIEN-								
27	ANGEHÖRIGE	2	...	...					
27	BESCHAEFFTIGTE ARBEITNEHMER	69	...	...					
KENNZIFFERN									
IN % DES PRODUKTIONSWERTES									
28	VORLEISTUNGEN (VORLEISTUNGSQUOTE)	58.7	...	...					
29	BRUTTOANLAGEINVESTITIONEN	7.1	...	...					
IN % DER BRUTTOWERTSCHOEPFUNG									
30	ABSCHREIBUNGEN	15.4	...	...					
31	PRODUKTIONSSTEUERN ABZUEGLICH SUBVENTIONEN	1.9	...	...					
32	NETTOWERTSCHOEPFUNG	62.7	...	...					
33	BRUTTOANLAGEINVESTITIONEN	17.3	...	...					
IN % DER NETTOWERTSCHOEPFUNG									
EINKOMMEN AUS									
34	UNSELBSTAENDIGER ARBEIT (LOHNQUOTE)	85.0	...	...					
35	UNTERNEHMERTAETIGKEIT UND VERMOEGEN	15.0	...	...					
IN % DES KAPITALSTOCKS									
36	BRUTTOANLAGEINVESTITIONEN (IN PR. V. 1980)	6.1	...	...					
37	AUSRUESTUNGEN	4.9	...	...					
38	BAUTEN	1.2	...	...					
39	KAPITALKOEFFIZIENT (VERHAELTNIS KAPITALSTOCK ZU BRUTTOWERTSCHOEPFUNG IN PREISEN VON 1980)	2.5	...	...					
ANGABEN JE ERWERBSTAETIGEN (1000 DM)									
BRUTTOANLAGEINVESTITIONEN									
40	IN JEWEILIGEN PREISEN	10.4	...	...					
41	IN PREISEN VON 1980	9.3	...	...					
42	KAPITALSTOCK (KAPITALINTENSITAET)	153.5	...	...					
ANGABEN JE BESCHAEFFT. ARBEITNEHMER (1000 DM)									
EINKOMMEN AUS UNSELBSTAENDIGER ARBEIT									
43	EINKOMMEN AUS UNSELBSTAENDIGER ARBEIT	43.6	...	...					
1970 = 100									
BRUTTOWERTSCHOEPFUNG									
44	IN JEWEILIGEN PREISEN	170	...	...					
45	IN PREISEN VON 1980	118	...	...					
46	BRUTTOWERTSCHOEPFUNG IN PREISEN VON 1980 JE ERWERBSTAETIGEN (ARBEITSPRODUKTIVITAET)	169	...	...					
47	NETTOWERTSCHOEPFUNG JE ERWERBSTAETIGEN	228	...	...					
48	LOHNKOSTEN JE PRODUKTEINHEIT	159	...	...					
49	BRUTTOWERTSCHOEPFUNG IN PREISEN VON 1980 ZU KAPITALSTOCK (KAPITALPRODUKTIVITAET)	68	...	...					
ANTEIL AN DER SUMME ALLER WIRTSCHAFTSBEREICHE (IN %)									
50	PRODUKTIONSWERT	0.2	...	...					
51	BRUTTOWERTSCHOEPFUNG	0.3	...	...					
52	NETTOWERTSCHOEPFUNG	0.2	...	...					
ENTSTANDENE BRUTTOEINKOMMEN AUS									
53	UNSELBSTAENDIGER ARBEIT	0.3	...	...					
54	DAR. BRUTTOLOHN- UND GELHALTSUMME	0.3	...	...					
55	UNTERNEHMERTAETIGKEIT UND VERMOEGEN	0.1	...	...					
BRUTTOANLAGEINVESTITIONEN									
56	BRUTTOANLAGEINVESTITIONEN	0.2	...	...					
57	AUSRUESTUNGEN	0.4	...	...					
58	BAUTEN	0.1	...	...					
BRUTTOANLAGEVERMOEGEN IN PREISEN VON 1980									
59	AM JAHRESANFANG	0.2	0.2	...					
60	AUSRUESTUNGEN	0.4	0.4	...					
61	BAUTEN	0.1	0.1	...					
62	ERWERBSTAETIGE IM INLAND	0.3	...	...					

1) VORLAEUFIGES ERGEBNIS.

FACHSERIE 18, REIHE S.9



## **Eisenschaffende Industrie**

### Bruttowertschöpfung in Preisen von 1980

1960 = 100

- Alle Wirtschaftsbereiche (unbereinigt)
- - - Eisenschaffende Industrie

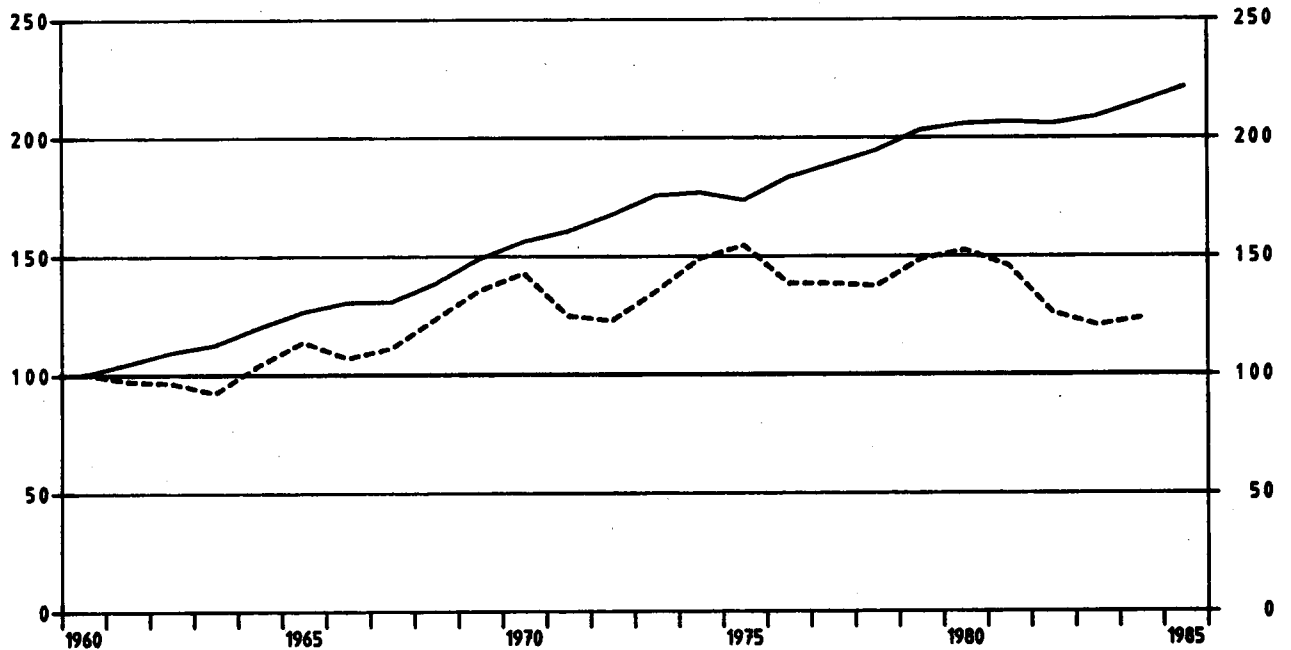

### Eisenschaffende Industrie

Anteile an der Summe aller Wirtschaftsbereiche

- Bruttowertschöpfung in Preisen von 1980
- Erwerbstätige im Inland
- Kapitalstock (ohne Wohnungsbau und öff. Tiefbau)

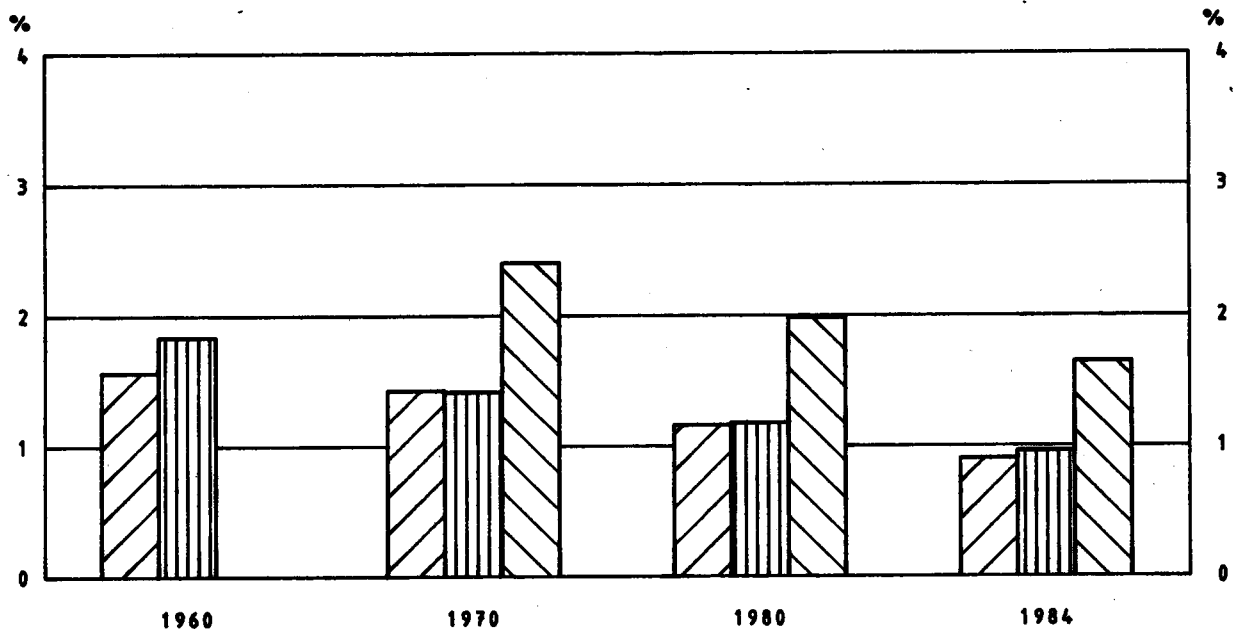

## EISENSCHAFFENDE INDUSTRIE

LFD. NR.	GEGENSTAND DER NACHWEISUNG	1960	1961	1962	1963	1964	1965	1966	1967
IN JEWEILIGEN PREISEN (MILL. DM)									
1	PRODUKTIONSWERT	23160	22320	21320	20320	23080	24660	22750	22600
2	VORLEISTUNGEN	14870	14610	14000	13270	14760	15800	14530	14750
3	BRUTTOWERTSCHOEPFUNG	5290	7810	7320	7050	8320	8860	8220	7850
4	ABSCHREIBUNGEN	.	.	.	.	.	.	.	.
5	PRODUKTIONSSTEUERN ABZUEGLICH SUBVENTIONEN	.	.	.	.	.	.	.	.
6	NETTOWERTSCHOEPFUNG	.	.	.	.	.	.	.	.
ENTSTANDENE BRUTTOEINKOMMEN AUS									
7	UNSELBSTAENDIGER ARBEIT	4430	4940	5200	5360	5770	6260	6010	5480
8	DAR.: BRUTTOLOHN- UND -GEGHALTSUMME	3840	4280	4500	4650	5060	5480	5250	4800
9	UNTERNEHMERTAEITIGKEIT UND VERMOEGEN	.	.	.	.	.	.	.	.
10	BRUTTOANLAGEINVESTITIONEN	1240	1890	2020	2220	2210	1890	1890	1410
11	AUSRUESTUNGEN	890	1340	1630	1730	1810	1530	1520	1200
12	BAUTEN	350	550	490	490	400	360	370	210
13	NETTOANLAGEINVESTITIONEN	.	.	.	.	.	.	.	.
14	NETTOANLAGEVERMOEGEN ZU WIEDERBESCHAFFUNGS- PREISEN AM JAHRESANFANG	.	.	.	.	.	.	.	.
15	AUSRUESTUNGEN	.	.	.	.	.	.	.	.
16	BAUTEN	.	.	.	.	.	.	.	.
IN PREISEN VON 1980 (MILL. DM)									
17	BRUTTOWERTSCHOEPFUNG	10820	10500	10410	9950	11250	12290	11540	12000
18	BRUTTOANLAGEINVESTITIONEN	2780	4030	4080	4330	4170	3460	3360	2490
19	AUSRUESTUNGEN	1860	2680	2940	3280	3340	2740	2630	2060
20	BAUTEN	920	1350	1140	1050	830	720	730	430
21	BRUTTOANLAGEVERMOEGEN AM JAHRESANFANG	.	.	.	.	.	.	.	.
22	AUSRUESTUNGEN	.	.	.	.	.	.	.	.
23	BAUTEN	.	.	.	.	.	.	.	.
24	KAPITALSTOCK	.	.	.	.	.	.	.	.
ERWERBSTAEITIGKEIT (DURCHSCHNITT IN 1000)									
25	ERWERBSTAEITIGE IM INLAND	478	490	484	482	477	480	451	403
26	SELBSTAENDIGE UND MITHELLENDE FAMILIEN- ANGEHOERIGE	.	.	.	.	.	.	.	.
27	BESCHAEFFTIGTE ARBEITNEHMER	478	490	484	482	477	480	451	403
KENNZIFFERN									
28	IN % DES PRODUKTIONSWERTES VORLEISTUNGEN (VORLEISTUNGSQUOTE)	64.2	65.0	65.7	65.3	64.0	64.1	63.9	65.3
29	BRUTTOANLAGEINVESTITIONEN	5.4	8.5	9.5	10.9	9.6	7.7	8.3	6.2
IN % DER BRUTTOWERTSCHOEPFUNG									
30	ABSCHREIBUNGEN	.	.	.	.	.	.	.	.
31	PRODUKTIONSSTEUERN ABZUEGLICH SUBVENTIONEN	.	.	.	.	.	.	.	.
32	NETTOWERTSCHOEPFUNG	15.0	24.2	27.6	31.5	26.6	21.3	23.0	18.0
33	BRUTTOANLAGEINVESTITIONEN	.	.	.	.	.	.	.	.
IN % DER NETTOWERTSCHOEPFUNG									
34	EINKOMMEN AUS UNSELBSTAENDIGER ARBEIT (LOHNQUOTE)	.	.	.	.	.	.	.	.
35	UNTERNEHMERTAEITIGKEIT UND VERMOEGEN	.	.	.	.	.	.	.	.
IN % DES KAPITALSTOCKS									
36	BRUTTOANLAGEINVESTITIONEN (IN PR. V. 1980)	.	.	.	.	.	.	.	.
37	AUSRUESTUNGEN	.	.	.	.	.	.	.	.
38	BAUTEN	.	.	.	.	.	.	.	.
39	KAPITALKOEFFIZIENT (VERHAELTNIS KAPITALSTOCK ZU BRUTTOWERTSCHOEPFUNG IN PREISEN VON 1980)	.	.	.	.	.	.	.	.
ANGABEN JE ERWERBSTAEITIGEN (1000 DM)									
BRUTTOANLAGEINVESTITIONEN									
40	IN JEWEILIGEN PREISEN	2.6	3.9	4.2	4.6	4.6	3.9	4.2	3.5
41	IN PREISEN VON 1980	5.8	8.2	8.4	9.0	8.7	7.2	7.5	6.2
42	KAPITALSTOCK (KAPITALINTENSITAET)	.	.	.	.	.	.	.	.
ANGABEN JE BESCHAEFFT. ARBEITNEHMER (1000 DM)									
EINKOMMEN AUS UNSELBSTAENDIGER ARBEIT									
43		9.3	10.1	10.7	11.1	12.1	13.0	13.3	13.6
1970 = 100									
BRUTTOWERTSCHOEPFUNG									
44	IN JEWEILIGEN PREISEN	80	76	71	68	81	86	80	76
45	IN PREISEN VON 1980	70	68	66	65	73	80	75	78
46	BRUTTOWERTSCHOEPFUNG IN PREISEN VON 1980 JE ERWERBSTAEITIGEN (ARBEITSPRODUKTIVITAET)	55	52	52	50	58	62	62	73
47	NETTOWERTSCHOEPFUNG JE ERWERBSTAEITIGEN	83	95	101	109	103	103	105	92
48	LOHNKOSTEN JE PRODUKTEINHEIT	.	.	.	.	.	.	.	.
49	BRUTTOWERTSCHOEPFUNG IN PREISEN VON 1980 ZU KAPITALSTOCK (KAPITALPRODUKTIVITAET)	.	.	.	.	.	.	.	.
ANTEIL AN DER SUMME ALLER WIRTSCHAFTSBEREICHE (IN %)									
50	PRODUKTIONSWERT	2.8	2.5	2.2	2.0	2.1	2.0	1.8	1.8
51	BRUTTOWERTSCHOEPFUNG	2.7	2.4	2.0	1.8	2.0	1.9	1.7	1.6
52	NETTOWERTSCHOEPFUNG	.	.	.	.	.	.	.	.
ENTSTANDENE BRUTTOEINKOMMEN AUS									
53	UNSELBSTAENDIGER ARBEIT	3.1	3.1	2.9	2.8	2.7	2.7	2.4	2.2
54	DAR.: BRUTTOLOHN- UND -GEGHALTSUMME	3.1	3.1	2.9	2.8	2.8	2.7	2.4	2.2
55	UNTERNEHMERTAEITIGKEIT UND VERMOEGEN	.	.	.	.	.	.	.	.
56	BRUTTOANLAGEINVESTITIONEN	1.7	2.2	2.2	2.2	2.0	1.6	1.5	1.2
57	AUSRUESTUNGEN	3.2	4.1	4.3	4.7	4.5	3.4	3.4	2.8
58	BAUTEN	0.8	1.1	0.8	0.6	0.6	0.5	0.5	0.3
BRUTTOANLAGEVERMOEGEN IN PREISEN VON 1980									
59	AM JAHRESANFANG	.	.	.	.	.	.	.	.
60	AUSRUESTUNGEN	.	.	.	.	.	.	.	.
61	BAUTEN	.	.	.	.	.	.	.	.
62	ERWERBSTAEITIGE IM INLAND	1.8	1.9	1.8	1.8	1.8	1.8	1.7	1.6

11 VORLAEUFIGES ERGEBNIS.

FACHSERIE 18, REIHE 3.9

## EISENSCHAFFENDE INDUSTRIE

LFD. NR.	GEGENSTAND DER NACHWEISUNG	1968	1969	1970	1971	1972	1973	1974	1975
IN JEWEILIGEN PREISEN (MILL. DM)									
1	PRODUKTIONSWERT	23910	29100	34630	30950	31060	38940	51360	48050
2	VORLEISTUNGEN	16210	19820	24310	21550	21260	26520	35470	33270
3	BRUTTOWERTSCHOEPFUNG	7700	9280	10320	9400	9800	12420	15890	14780
4	ABSCHREIBUNGEN	.	.	1730	1980	2170	2370	2600	2850
5	PRODUKTIONSSTEUERN ABZUEGLICH SUBVENTIONEN	.	.	360	330	340	440	550	460
6	NETTOWERTSCHOEPFUNG	.	.	8230	7090	7290	9610	12740	11470
ENTSTANDENE BRUTTOEINKOMMEN AUS									
7	UNSELBSTAENDIGER ARBEIT	5910	6580	7640	7700	8150	9320	10860	10660
8	DAR.: BRUTTOLOHN- UND GEGHALTSUMME	5150	5720	6600	6630	6960	7880	9100	8840
9	UNTERNEHMERTAETIGKEIT UND VERMOEGEN	.	.	590	-610	-860	290	1880	810
10	BRUTTOANLAGEINVESTITIONEN	1330	1640	2650	3680	3540	2400	2110	2890
11	AUSRUESTUNGEN	1200	1460	2270	3080	2940	2050	1790	2490
12	BAUTEN	130	180	380	600	600	350	320	400
13	NETTOANLAGEINVESTITIONEN	.	.	920	1700	1370	30	-490	40
14	NETTOANLAGEVERMOEGEN ZU WIEDERBESCHAFFUNGS- PREISEN AM JAHRESANFANG	.	.	18590	20860	23430	25550	27060	29000
15	AUSRUESTUNGEN	.	.	11830	13340	15160	16690	17670	19300
16	BAUTEN	.	.	6760	7520	8270	8860	9390	9700
IN PREISEN VON 1980 (MILL. DM)									
17	BRUTTOWERTSCHOEPFUNG	13330	14630	15410	13470	13250	14590	16090	16680
18	BRUTTOANLAGEINVESTITIONEN	2360	2840	4270	5590	5230	3400	2770	3500
19	AUSRUESTUNGEN	2090	2490	3630	4640	4330	2900	2340	2970
20	BAUTEN	270	350	640	950	900	500	430	530
21	BRUTTOANLAGEVERMOEGEN AM JAHRESANFANG	.	.	53660	56360	60260	63650	65080	65730
22	AUSRUESTUNGEN	.	.	34420	36590	39660	42280	43350	43720
23	BAUTEN	.	.	19240	19770	20600	21370	21730	22010
24	KAPITALSTOCK	.	.	55010	58310	61955	64365	65405	66340
ERWERBSTAETIGKEIT (DURCHSCHNITT IN 1000)									
25	ERWERBSTAETIGE IM INLAND	396	389	376	367	351	350	355	346
26	SELBSTAENDIGE UND MITHELFEDE FAMILIEN- ANGEHOERIGE	.	.	.	.	.	.	.	.
27	BESCHAEFFTIGTE ARBEITNEHMER	396	389	376	367	351	350	355	346
KENNZIFFERN									
28	IN % DES PRODUKTIONSWERTES								
29	VORLEISTUNGEN (VORLEISTUNGSQUOTE)	67.8	68.1	70.2	69.6	68.4	68.1	69.1	69.2
	BRUTTOANLAGEINVESTITIONEN	5.6	5.6	7.7	11.9	11.4	6.2	4.1	6.0
30	IN % DER BRUTTOWERTSCHOEPFUNG								
31	ABSCHREIBUNGEN	.	.	16.8	21.1	22.1	15.1	16.4	19.3
32	PRODUKTIONSSTEUERN ABZUEGLICH SUBVENTIONEN	.	.	3.5	3.5	3.5	3.5	3.5	3.1
33	NETTOWERTSCHOEPFUNG	.	.	79.7	75.4	74.4	77.4	80.2	77.6
	BRUTTOANLAGEINVESTITIONEN	17.3	17.7	25.7	39.1	36.1	19.3	13.3	19.6
34	IN % DER NETTOWERTSCHOEPFUNG								
35	EINKOMMEN AUS UNSELBSTAENDIGER ARBEIT (LOHNQUOTE)	.	.	92.8	108.6	111.8	97.0	85.2	92.9
	UNTERNEHMERTAETIGKEIT UND VERMOEGEN	.	.	7.2	-8.6	-11.8	3.0	14.8	7.1
36	IN % DES KAPITALSTOCKS								
37	BRUTTOANLAGEINVESTITIONEN (IN PR. V. 1980)	.	.	7.8	9.6	8.4	5.3	4.2	5.2
38	AUSRUESTUNGEN	.	.	6.5	8.0	7.0	4.5	3.6	4.5
	BAUTEN	.	.	1.2	1.6	1.5	0.8	0.7	0.8
39	KAPITALKOEFFIZIENT (VERHAELTNIS KAPITALSTOCK ZU BRUTTOWERTSCHOEPFUNG IN PREISEN VON 1980)	.	.	3.6	4.3	4.7	4.4	4.1	4.0
ANGABEN JE ERWERBSTAETIGEN (1000 DM)									
40	BRUTTOANLAGEINVESTITIONEN								
41	IN JEWEILIGEN PREISEN	3.4	4.2	7.0	10.0	10.1	6.9	5.9	8.4
42	IN PREISEN VON 1980	6.0	7.3	11.4	15.2	14.9	9.7	7.8	10.1
43	KAPITALSTOCK (KAPITALINTENSITAET)	.	.	146.3	158.9	176.6	183.9	184.2	191.7
ANGABEN JE BESCHAEFFT. ARBEITNEHMER (1000 DM)									
44	EINKOMMEN AUS UNSELBSTAENDIGER ARBEIT	14.9	16.9	20.3	21.0	23.2	26.6	30.6	30.8
45	1970 = 100								
46	BRUTTOWERTSCHOEPFUNG	75	90	100	91	95	120	154	143
47	IN JEWEILIGEN PREISEN	87	95	100	87	86	95	104	108
48	BRUTTOWERTSCHOEPFUNG IN PREISEN VON 1980 JE ERWERBSTAETIGEN (ARBEITSPRODUKTIVITAET)	82	92	100	90	92	102	111	118
49	NETTOWERTSCHOEPFUNG JE ERWERBSTAETIGEN	.	.	100	88	95	125	164	151
50	LOHNKOSTEN JE PRODUKTEINHEIT	89	91	100	115	124	129	136	129
51	BRUTTOWERTSCHOEPFUNG IN PREISEN VON 1980 ZU KAPITALSTOCK (KAPITALPRODUKTIVITAET)	.	.	100	82	76	81	88	90
ANTEIL AN DER SUMME ALLER WIRTSCHAFTSBEREICHE (IN %)									
52	PRODUKTIONSWERT	1.8	1.9	2.0	1.7	1.5	1.7	2.0	1.8
53	BRUTTOWERTSCHOEPFUNG	1.5	1.6	1.6	1.3	1.2	1.4	1.7	1.5
54	NETTOWERTSCHOEPFUNG	.	.	1.5	1.2	1.1	1.3	1.6	1.4
ENTSTANDENE BRUTTOEINKOMMEN AUS									
55	UNSELBSTAENDIGER ARBEIT	2.2	2.2	2.1	1.9	1.8	1.8	1.9	1.8
56	DAR.: BRUTTOLOHN- UND GEGHALTSUMME	2.2	2.2	2.2	1.9	1.8	1.8	1.9	1.8
57	UNTERNEHMERTAETIGKEIT UND VERMOEGEN	.	.	0.3	-0.3	-0.4	0.1	0.8	0.3
58	BRUTTOANLAGEINVESTITIONEN	1.1	1.2	1.5	1.9	1.7	1.1	1.0	1.4
59	AUSRUESTUNGEN	2.7	2.6	3.3	4.1	3.9	2.6	2.4	3.1
60	BAUTEN	0.2	0.2	0.4	0.5	0.4	0.2	0.2	0.3
BRUTTOANLAGEVERMOEGEN IN PREISEN VON 1980									
61	AM JAHRESANFANG	.	.	1.3	1.3	1.2	1.4	1.3	1.3
62	AUSRUESTUNGEN	.	.	3.9	3.9	3.9	4.0	3.9	3.8
63	BAUTEN	.	.	0.6	0.6	0.6	0.6	0.6	0.6
64	ERWERBSTAETIGE IM INLAND	1.5	1.5	1.4	1.4	1.3	1.3	1.3	1.3

1) VORLAUEFIGES ERGEBNIS.

FACHSERIE 18, REIHE S.9

## EISENSCHAFFENDE INDUSTRIE

LFD. NR.	GEGENSTAND DER NACHWEISUNG	1976	1977	1978	1979	1980	1981	1982	1983
IN JEWEILIGEN PREISEN (MILL. DM)									
1	PRODUKTIONSWERT .....	46540	42950	43140	48870	51380	51360	48840	44620
2	VORLEISTUNGEN .....	32160	29530	29330	32930	34920	35960	33680	30640
3	BRUTTOWERTSCHOEPFUNG .....	14380	13420	13810	15940	16460	15400	15160	13980
4	ABSCHREIBUNGEN .....	3040	3200	3240	3280	3410	3510	3560	3980
5	PRODUKTIONSSTEUERN ABZUEGLICH SUBVENTIONEN .....	450	370	360	410	270	170	-40	-430
6	NETTOWERTSCHOEPFUNG .....	10890	9850	10210	12250	12780	11720	11640	10430
7	ENTSTANDENE BRUTTOEINKOMMEN AUS UNSELBSTAENDIGER ARBEIT .....	11250	11450	11970	12890	13430	14090	14280	11980
8	DAR.: BRUTTOLOHN- UND -GEGHALTSUMME .....	9210	9390	9580	10270	10860	10770	10480	9860
9	UNTERNEHMERTAETIGKEIT UND VERMOEGEN .....	-360	-1600	-1760	-640	-850	-2370	-2640	-1550
10	BRUTTOANLAGEINVESTITIONEN .....	3800	2350	1580	2230	3000	2960	2390	2090
11	AUSRUESTUNGEN .....	3350	1990	1370	1870	2620	2530	2070	1810
12	BAUTEN .....	450	360	210	360	380	430	320	280
13	NETTOANLAGEINVESTITIONEN .....	760	-850	-1660	-1050	-410	-850	-1170	-1890
14	NETTOANLAGEVERMOEGEN ZU WIEDERBESCHAFFUNGS- PREISEN AM JAHRESANFANG .....	30400	32220	32350	31760	32380	33640	34720	34260
15	AUSRUESTUNGEN .....	20640	22120	22030	21080	20880	21570	22380	22140
16	BAUTEN .....	9760	10100	10320	10680	11800	12070	12340	12120
IN PREISEN VON 1980 (MILL. DM)									
17	BRUTTOWERTSCHOEPFUNG .....	14950	14950	14820	16040	16460	15730	13600	13020
18	BRUTTOANLAGEINVESTITIONEN .....	4400	2650	1720	2350	3000	2820	2170	1850
19	AUSRUESTUNGEN .....	3820	2200	1470	1560	2620	2410	1870	1590
20	BAUTEN .....	580	450	250	390	380	410	300	260
21	BRUTTOANLAGEVERMOEGEN AM JAHRESANFANG .....	66950	68910	68930	67860	67270	67200	66840	65440
22	AUSRUESTUNGEN .....	44570	46140	45940	44880	44190	44060	43640	42420
23	BAUTEN .....	22380	22770	22990	22980	23140	23140	23200	23020
24	KAPITALSTOCK .....	67930	68920	68395	67565	67235	67020	66140	64200
ERWERBSTAETIGKEIT (DURCHSCHNITT IN 1000)									
25	ERWERBSTAETIGE IM INLAND .....	336	322	307	311	309	296	280	260
26	SELBSTAENDIGE UND MITHELLENDE FAMILIEN- ANGEOERDIGE .....								
27	BESCHAEFFTIGTE ARBEITNEHMER .....	336	322	307	311	309	296	280	260
KENNZIFFERN									
28	IN % DES PRODUKTIONSWERTES								
29	VORLEISTUNGEN (VORLEISTUNGSQUOTE) .....	69.1	68.8	68.0	67.4	66.0	70.0	69.0	68.7
	BRUTTOANLAGEINVESTITIONEN .....	8.2	5.5	3.7	4.6	5.8	5.8	4.9	4.7
30	IN % DER BRUTTOWERTSCHOEPFUNG								
31	ABSCHREIBUNGEN .....	21.1	23.8	23.5	20.6	20.7	22.8	23.5	28.5
32	PRODUKTIONSSTEUERN ABZUEGLICH SUBVENTIONEN .....	3.1	2.8	2.6	2.6	1.6	1.1	-0.3	-3.1
33	NETTOWERTSCHOEPFUNG .....	75.7	73.4	73.9	76.9	77.6	76.1	76.8	74.6
	BRUTTOANLAGEINVESTITIONEN .....	26.4	17.5	11.4	14.0	18.2	19.2	15.8	14.9
34	IN % DER NETTOWERTSCHOEPFUNG								
35	EINKOMMEN AUS UNSELBSTAENDIGER ARBEIT (LOHNQUOTE) .....	103.3	116.2	117.2	105.2	105.1	120.2	122.7	114.9
	UNTERNEHMERTAETIGKEIT UND VERMOEGEN .....	-3.3	-16.2	-17.2	-5.2	-5.1	-20.2	-22.7	-14.9
36	IN % DES KAPITALSTOCKS								
37	BRUTTOANLAGEINVESTITIONEN (IN PR. V. 1980) .....	6.5	3.8	2.5	3.5	4.5	4.2	3.3	2.9
38	AUSRUESTUNGEN .....	5.6	3.2	2.1	2.9	3.9	3.6	2.8	2.5
	BAUTEN .....	0.9	0.7	0.4	0.6	0.6	0.6	0.5	0.4
39	KAPITALKOEFFIZIENT (VERHAELTNIS KAPITALSTOCK ZU BRUTTOWERTSCHOEPFUNG IN PREISEN VON 1980) .....	4.5	4.6	4.6	4.2	4.1	4.3	4.9	4.9
ANGABEN JE ERWERBSTAETIGEN (1000 DM)									
40	BRUTTOANLAGEINVESTITIONEN								
41	IN JEWEILIGEN PREISEN .....	11.3	7.3	5.1	7.2	9.7	10.0	8.5	8.0
42	IN PREISEN VON 1980 .....	13.1	8.2	5.6	7.6	9.7	9.5	7.8	7.1
	KAPITALSTOCK (KAPITALINTENSITAET) .....	202.2	214.0	222.8	217.3	217.6	226.4	236.2	246.9
43	ANGABEN JE BESCHAEFFT. ARBEITNEHMER (1000 DM) EINKOMMEN AUS UNSELBSTAENDIGER ARBEIT .....	33.5	35.6	39.0	41.4	43.5	47.6	51.0	46.1
1970 = 100									
44	BRUTTOWERTSCHOEPFUNG								
45	IN JEWEILIGEN PREISEN .....	139	130	134	154	159	149	147	135
46	IN PREISEN VON 1980 .....	97	97	96	104	107	102	88	84
47	BRUTTOWERTSCHOEPFUNG IN PREISEN VON 1980 JE ERWERBSTAETIGEN (ARBEITSPRODUKTIVITAET) ..	109	113	118	126	130	130	119	122
48	NETTOWERTSCHOEPFUNG JE ERWERBSTAETIGEN .....	148	140	152	180	189	181	190	183
49	LOHNKOSTEN JE PRODUKTEINHEIT .....	162	154	163	162	165	181	212	186
	BRUTTOWERTSCHOEPFUNG IN PREISEN VON 1980 ZU KAPITALSTOCK (KAPITALPRODUKTIVITAET) .....	79	77	77	85	87	84	73	72
ANTEIL AN DER SUMME ALLER WIRTSCHAFTSBEREICHE (IN %)									
50	PRODUKTIONSWERT .....	1.6	1.4	1.3	1.4	1.3	1.3	1.2	1.0
51	BRUTTOWERTSCHOEPFUNG .....	1.3	1.2	1.1	1.2	1.2	1.0	1.0	0.9
52	NETTOWERTSCHOEPFUNG .....	1.2	1.0	1.0	1.1	1.1	0.9	0.9	0.8
53	ENTSTANDENE BRUTTOEINKOMMEN AUS UNSELBSTAENDIGER ARBEIT .....	1.8	1.7	1.7	1.7	1.6	1.6	1.6	1.3
54	DAR.: BRUTTOLOHN- UND -GEGHALTSUMME .....	1.8	1.7	1.6	1.6	1.6	1.5	1.4	1.3
55	UNTERNEHMERTAETIGKEIT UND VERMOEGEN .....	-0.1	-0.5	-0.5	-0.2	-0.2	-0.6	-0.7	-0.3
56	BRUTTOANLAGEINVESTITIONEN .....	1.7	1.0	0.6	0.7	0.9	0.9	0.7	0.6
57	AUSRUESTUNGEN .....	3.8	2.0	1.3	1.5	2.0	1.9	1.6	1.3
58	BAUTEN .....	0.3	0.2	0.1	0.2	0.2	0.2	0.2	0.1
59	BRUTTOANLAGEVERMOEGEN IN PREISEN VON 1980								
60	AM JAHRESANFANG .....	1.3	1.3	1.2	1.2	1.1	1.1	1.0	1.0
61	AUSRUESTUNGEN .....	3.8	3.8	3.6	3.4	3.3	3.1	3.0	2.9
	BAUTEN .....	0.5	0.5	0.5	0.5	0.5	0.5	0.5	0.4
62	ERWERBSTAETIGE IM INLAND .....	1.3	1.3	1.2	1.2	1.2	1.1	1.1	1.0

1) VORLAEUFIGES ERGEBNIS.

FACHSERIE 18, REIHE S.9

## EISENSCHAFFENDE INDUSTRIE

LFD. NR.	GEGENSTAND DER NACHWEISUNG	1984 1)	1985 1)	1986 1)	1987	1988	1989	1990	1991
IN JEWEILIGEN PREISEN (MILL. DM)									
1	PRODUKTIONSWERT .....	51870	...	...					
2	VORLEISTUNGEN .....	36410	...	...					
3	BRUTTOWERTSCHOEPFUNG .....	15460	...	...					
4	ABSCHREIBUNGEN .....	1990	...	...					
5	PRODUKTIONSSTEUERN ABZUEGLICH SUBVENTIONEN ..	-560	...	...					
6	NETTOWERTSCHOEPFUNG .....	12030	...	...					
ENTSTANDENE BRUTTOEINKOMMEN AUS									
7	UNSELBSTAENDIGER ARBEIT .....	13240	...	...					
8	DAR. BRUTTOLOHN- UND -GHALTSUMME .....	9970	...	...					
9	UNTERNEHMERTAETIGKEIT UND VERMOEGEN .....	-1210	...	...					
BRUTTOANLAGEINVESTITIONEN									
10	BRUTTOANLAGEINVESTITIONEN .....	2370	...	...					
11	AUSRUESTUNGEN .....	2190	...	...					
12	BAUTEN .....	180	...	...					
13	NETTOANLAGEINVESTITIONEN .....	-1620	...	...					
NETTOANLAGEVERMOEGEN ZU WIEDERBESCHAFFUNGS-									
14	PREISEN AM JAHRESANFANG .....	32910	32240	...					
15	AUSRUESTUNGEN .....	21260	21090	...					
16	BAUTEN .....	11650	11150	...					
IN PREISEN VON 1980 (MILL. DM)									
17	BRUTTOWERTSCHOEPFUNG .....	13350	...	...					
18	BRUTTOANLAGEINVESTITIONEN .....	2030	...	...					
19	AUSRUESTUNGEN .....	1870	...	...					
20	BAUTEN .....	160	...	...					
BRUTTOANLAGEVERMOEGEN AM JAHRESANFANG									
21	BRUTTOANLAGEVERMOEGEN AM JAHRESANFANG .....	62960	60030	...					
22	AUSRUESTUNGEN .....	40450	38430	...					
23	BAUTEN .....	22470	21600	...					
24	KAPITALSTOCK .....	61495	...	...					
ERWERBSTAETIGKEIT (DURCHSCHNITT IN 1000)									
25	ERWERBSTAETIGE IM INLAND .....	242	...	...					
26	SELBSTAENDIGE UND MITHELLENDE FAMILIEN-								
27	ANDEHENDIGE .....	242	...	...					
	BESCHAEFFTIGTE ARBEITNEHMER .....								
KENNZIFFERN									
IN % DES PRODUKTIONSWERTES									
28	VORLEISTUNGEN (VORLEISTUNGSQUOTE) .....	70.2	...	...					
29	BRUTTOANLAGEINVESTITIONEN .....	4.6	...	...					
IN % DER BRUTTOWERTSCHOEPFUNG									
30	ABSCHREIBUNGEN .....	25.8	...	...					
31	PRODUKTIONSSTEUERN ABZUEGLICH SUBVENTIONEN	-3.6	...	...					
32	NETTOWERTSCHOEPFUNG .....	77.8	...	...					
33	BRUTTOANLAGEINVESTITIONEN .....	15.3	...	...					
IN % DER NETTOWERTSCHOEPFUNG									
EINKOMMEN AUS									
34	UNSELBSTAENDIGER ARBEIT (LOHNQUOTE) .....	110.1	...	...					
35	UNTERNEHMERTAETIGKEIT UND VERMOEGEN .....	-10.1	...	...					
IN % DES KAPITALSTOCKS									
36	BRUTTOANLAGEINVESTITIONEN (IN PR. V. 1980)	3.3	...	...					
37	AUSRUESTUNGEN .....	3.0	...	...					
38	BAUTEN .....	0.3	...	...					
39	KAPITALKOEFFIZIENT (VERHAELTNIS KAPITALSTOCK	4.6	...	...					
	ZU BRUTTOWERTSCHOEPFUNG IN PREISEN VON 1980)								
ANGABEN JE ERWERBSTAETIGEN (1000 DM)									
BRUTTOANLAGEINVESTITIONEN									
40	IN JEWEILIGEN PREISEN .....	9.8	...	...					
41	IN PREISEN VON 1980 .....	8.4	...	...					
42	KAPITALSTOCK (KAPITALINTENSITAET) .....	254.1	...	...					
ANGABEN JE BESCHAEFFT. ARBEITNEHMER (1000 DM)									
43	EINKOMMEN AUS UNSELBSTAENDIGER ARBEIT .....	54.7	...	...					
1970 = 100									
BRUTTOWERTSCHOEPFUNG									
44	IN JEWEILIGEN PREISEN .....	150	...	...					
45	IN PREISEN VON 1980 .....	87	...	...					
46	BRUTTOWERTSCHOEPFUNG IN PREISEN VON 1980 JE								
	ERWERBSTAETIGEN (ARBEITSPRODUKTIVITAET) ..	135	...	...					
47	NETTOWERTSCHOEPFUNG JE ERWERBSTAETIGEN .....	227	...	...					
48	LOHNKOSTEN JE PRODUKTEINHEIT .....	200	...	...					
49	BRUTTOWERTSCHOEPFUNG IN PREISEN VON 1980 ZU								
	KAPITALSTOCK (KAPITALPRODUKTIVITAET) .....	77	...	...					
ANTEIL AN DER SUMME ALLER WIRTSCHAFTSBEREICHE (IN %)									
50	PRODUKTIONSWERT .....	1.1	...	...					
51	BRUTTOWERTSCHOEPFUNG .....	0.9	...	...					
52	NETTOWERTSCHOEPFUNG .....	0.8	...	...					
ENTSTANDENE BRUTTOEINKOMMEN AUS									
53	UNSELBSTAENDIGER ARBEIT .....	1.4	...	...					
54	DAR. BRUTTOLOHN- UND -GHALTSUMME .....	1.3	...	...					
55	UNTERNEHMERTAETIGKEIT UND VERMOEGEN .....	-0.3	...	...					
BRUTTOANLAGEINVESTITIONEN									
56	BRUTTOANLAGEINVESTITIONEN .....	0.7	...	...					
57	AUSRUESTUNGEN .....	1.5	...	...					
58	BAUTEN .....	0.1	...	...					
BRUTTOANLAGEVERMOEGEN IN PREISEN VON 1980									
59	AM JAHRESANFANG .....	0.9	0.9	...					
60	AUSRUESTUNGEN .....	2.7	2.5	...					
61	BAUTEN .....	0.4	0.4	...					
62	ERWERBSTAETIGE IM INLAND .....	1.0	...	...					

1) VORLAEUFIGES ERGEBNIS.

FACHSERIE 18, REIHE S.9

**NE-Metallerzeugung, NE-Metallhalbzeugwerke**

### Bruttowertschöpfung in Preisen von 1980

1960 = 100

- Alle Wirtschaftsbereiche (unbereinigt)
- - - NE-Metallerzeugung, NE-Metallhalbzeugwerke

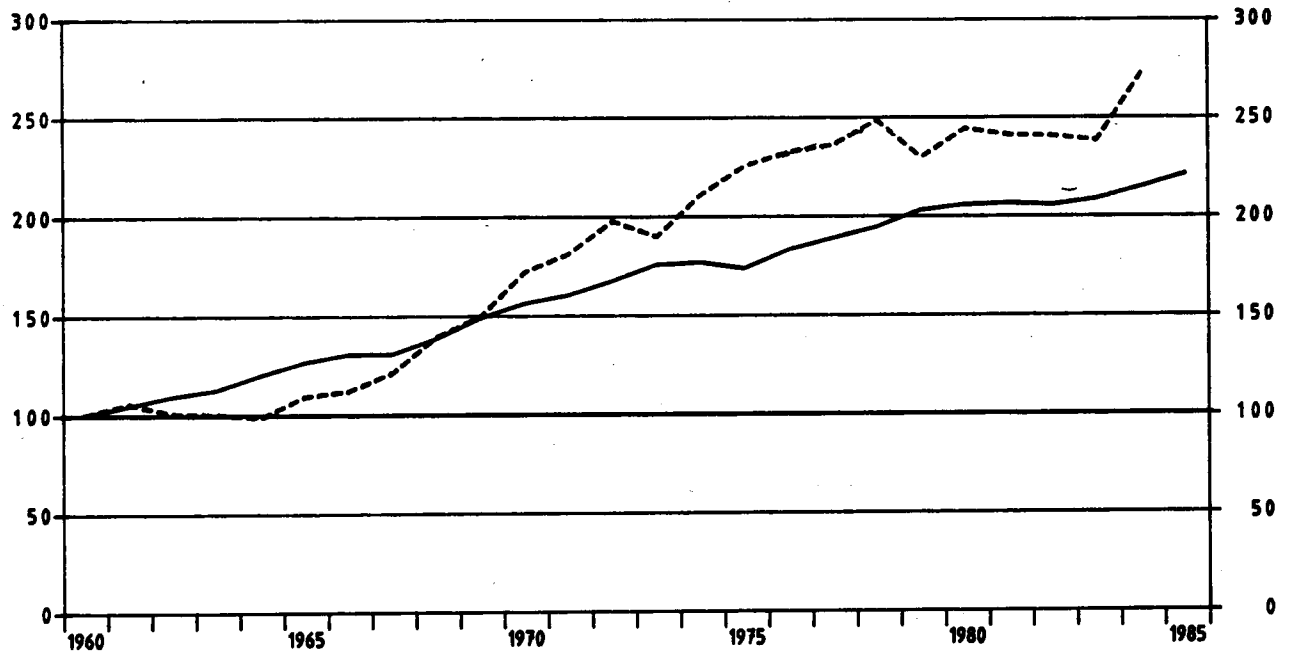

### NE-Metallerzeugung, NE-Metallhalbzeugwerke

Anteile an der Summe aller Wirtschaftsbereiche

- Bruttowertschöpfung in Preisen von 1980
- Erwerbstätige im Inland
- Kapitalstock (ohne Wohnungsbau und öff. Tiefbau)

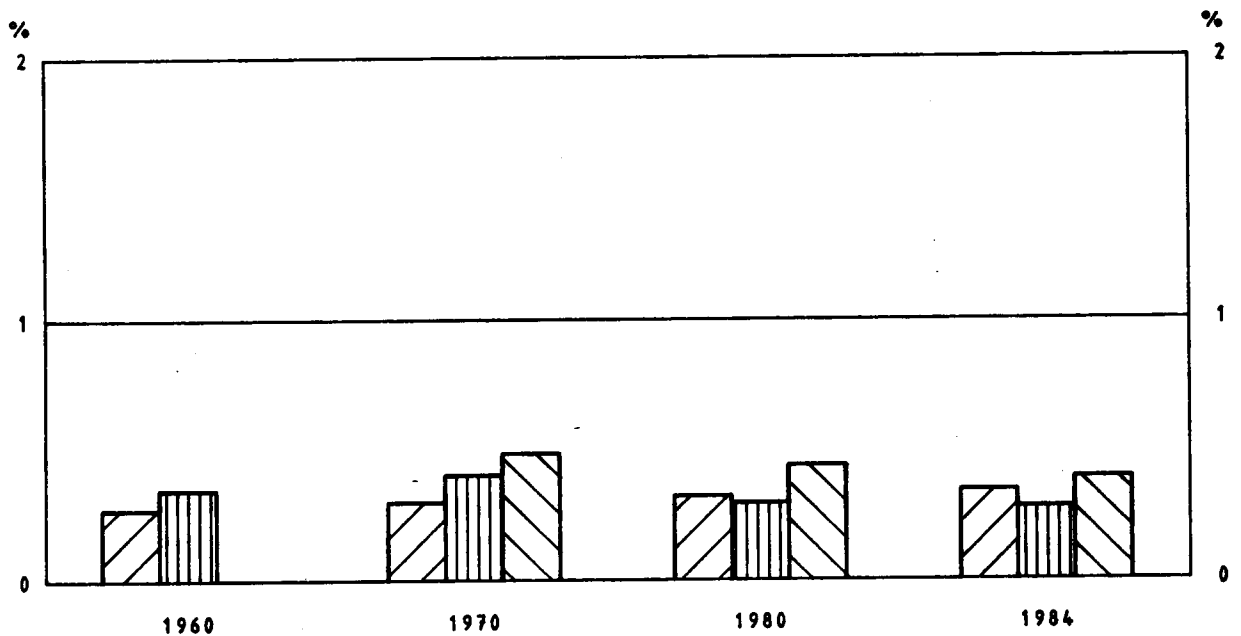



NE-METALLERZEUGUNG, NE-METALLHALBZEUGWERKE

LFD. Nr.	GEGENSTAND DER NACHWEISUNG	1960	1961	1962	1963	1964	1965	1966	1967
IN JEWEILIGEN PREISEN (MILL. DM)									
1	PRODUKTIONSWERT	5130	5065	4650	4650	5490	6930	7820	7390
2	VORLEISTUNGEN	3560	3580	3290	3330	4310	5330	5930	5660
3	BRUTTOWERTSCHOEPFUNG	1570	1480	1360	1320	1180	1600	1890	1730
4	ABSCHREIBUNGEN	.	.	.	.	.	.	.	.
5	PRODUKTIONSSTEUERN ABZUEGLICH SUBVENTIONEN	.	.	.	.	.	.	.	.
6	NETTOWERTSCHOEPFUNG	.	.	.	.	.	.	.	.
ENTSTANDENE BRUTTOEINKOMMEN AUS									
7	UNSELBSTAENDIGER ARBEIT	700	800	860	880	970	1080	1130	1150
8	DAR.: BRUTTLOHN- UND -GEHALTSUMME	620	700	750	770	860	950	990	1030
9	UNTERNEHMERTAETIGKEIT UND VERMOEGEN	.	.	.	.	.	.	.	.
10	BRUTTOANLAGEINVESTITIONEN	240	300	390	290	230	310	330	480
11	AUSRUESTUNGEN	170	210	290	220	180	250	250	380
12	BAUTEN	70	90	100	70	50	60	80	100
13	NETTOANLAGEINVESTITIONEN	.	.	.	.	.	.	.	.
14	NETTOANLAGEVERMOEGEN ZU WIEDERBESCHAFFUNGS- PREISEN AM JAHRESANFANG	.	.	.	.	.	.	.	.
15	AUSRUESTUNGEN	.	.	.	.	.	.	.	.
16	BAUTEN	.	.	.	.	.	.	.	.
IN PREISEN VON 1980 (MILL. DM)									
17	BRUTTOWERTSCHOEPFUNG	1870	1970	1880	1870	1840	2040	2090	2260
18	BRUTTOANLAGEINVESTITIONEN	520	620	750	540	420	550	570	810
19	AUSRUESTUNGEN	320	380	510	380	310	420	410	600
20	BAUTEN	200	240	240	160	110	130	160	210
21	BRUTTOANLAGEVERMOEGEN AM JAHRESANFANG	.	.	.	.	.	.	.	.
22	AUSRUESTUNGEN	.	.	.	.	.	.	.	.
23	BAUTEN	.	.	.	.	.	.	.	.
24	KAPITALSTOCK	.	.	.	.	.	.	.	.
ERWERBSTAETIGKEIT (DURCHSCHNITT IN 1000)									
25	ERWERBSTAETIGE IM INLAND	90	93	90	89	90	93	91	93
26	SELBSTAENDIGE UND MITHELLENDE FAMILIEN- ANGEHOERIGE	.	.	.	.	.	.	.	.
27	BESCHAEFFTIGTE ARBEITNEHMER	90	93	90	89	90	93	91	93
KENNZIFFERN									
28	IN % DES PRODUKTIONSWERTES								
29	VORLEISTUNGEN (VORLEISTUNGSQUOTE)	69.4	70.8	70.8	71.6	78.5	76.9	75.8	76.6
30	BRUTTOANLAGEINVESTITIONEN	4.7	5.9	8.4	6.2	4.2	4.5	4.2	6.5
IN % DER BRUTTOWERTSCHOEPFUNG									
31	ABSCHREIBUNGEN	.	.	.	.	.	.	.	.
32	PRODUKTIONSSTEUERN ABZUEGLICH SUBVENTIONEN	.	.	.	.	.	.	.	.
33	NETTOWERTSCHOEPFUNG	15.3	20.3	28.7	22.0	19.5	19.4	17.6	27.7
IN % DER NETTOWERTSCHOEPFUNG									
34	EINKOMMEN AUS UNSELBSTAENDIGER ARBEIT (LOHNQUOTE)	.	.	.	.	.	.	.	.
35	UNTERNEHMERTAETIGKEIT UND VERMOEGEN	.	.	.	.	.	.	.	.
IN % DES KAPITALSTOCKS									
36	BRUTTOANLAGEINVESTITIONEN (IN PR. V. 1980)	.	.	.	.	.	.	.	.
37	AUSRUESTUNGEN	.	.	.	.	.	.	.	.
38	BAUTEN	.	.	.	.	.	.	.	.
39	KAPITALKOEFFIZIENT (VERHAELTNIS KAPITALSTOCK ZU BRUTTOWERTSCHOEPFUNG IN PREISEN VON 1980)	.	.	.	.	.	.	.	.
ANGABEN JE ERWERBSTAETIGEN (1000 DM)									
40	BRUTTOANLAGEINVESTITIONEN								
41	IN JEWEILIGEN PREISEN	2.7	3.2	4.3	3.3	2.6	3.3	3.6	5.2
42	IN PREISEN VON 1980	5.8	6.7	8.3	6.1	4.7	5.9	6.3	8.7
43	KAPITALSTOCK (KAPITALINTENSITAET)	.	.	.	.	.	.	.	.
ANGABEN JE BESCHAEFFT. ARBEITNEHMER (1000 DM)									
44	EINKOMMEN AUS UNSELBSTAENDIGER ARBEIT	7.8	8.6	9.6	9.9	10.8	11.6	12.4	12.4
1970 = 100									
45	BRUTTOWERTSCHOEPFUNG								
46	IN JEWEILIGEN PREISEN	52	49	45	44	39	53	63	57
47	IN PREISEN VON 1980	58	61	59	58	57	64	65	70
48	BRUTTOWERTSCHOEPFUNG IN PREISEN VON 1980 JE ERWERBSTAETIGEN (ARBEITSPRODUKTIVITAET)	69	71	70	70	68	73	77	81
49	NETTOWERTSCHOEPFUNG JE ERWERBSTAETIGEN	64	69	78	80	90	90	92	87
50	LOHNKOSTEN JE PRODUKTEINHEIT	.	.	.	.	.	.	.	.
51	BRUTTOWERTSCHOEPFUNG IN PREISEN VON 1980 ZU KAPITALSTOCK (KAPITALPRODUKTIVITAET)	.	.	.	.	.	.	.	.
ANTEIL AN DER SUMME ALLER WIRTSCHAFTSBEREICHE (IN %)									
52	PRODUKTIONSWERT	0.6	0.6	0.5	0.5	0.5	0.6	0.6	0.6
53	BRUTTOWERTSCHOEPFUNG	0.5	0.4	0.4	0.3	0.3	0.3	0.4	0.3
54	NETTOWERTSCHOEPFUNG	.	.	.	.	.	.	.	.
ENTSTANDENE BRUTTOEINKOMMEN AUS									
55	UNSELBSTAENDIGER ARBEIT	0.5	0.5	0.5	0.5	0.5	0.5	0.5	0.5
56	DAR.: BRUTTLOHN- UND -GEHALTSUMME	0.5	0.5	0.5	0.5	0.5	0.5	0.5	0.5
57	UNTERNEHMERTAETIGKEIT UND VERMOEGEN	.	.	.	.	.	.	.	.
58	BRUTTOANLAGEINVESTITIONEN	0.3	0.4	0.4	0.3	0.2	0.3	0.3	0.4
59	AUSRUESTUNGEN	0.6	0.7	0.8	0.6	0.4	0.6	0.6	0.9
60	BAUTEN	0.2	0.2	0.2	0.1	0.1	0.1	0.1	0.1
BRUTTOANLAGEVERMOEGEN IN PREISEN VON 1980									
61	AM JAHRESANFANG	.	.	.	.	.	.	.	.
62	AUSRUESTUNGEN	.	.	.	.	.	.	.	.
63	BAUTEN	.	.	.	.	.	.	.	.
64	ERWERBSTAETIGE IM INLAND	0.3	0.4	0.3	0.3	0.3	0.3	0.3	0.4

1) VORLAEUFIGES ERGEBNIS.

FACHSERIE 18, REIHE 5.9

NE-METALLERZEUGUNG, NE-METALLHALBZEUGWERKE

LFD. NR.	GEGENSTAND DER NACHWEISUNG	1968	1969	1970	1971	1972	1973	1974	1975
IN JEWEILIGEN PREISEN (MILL. DM)									
1	PRODUKTIONSWERT	8970	10980	12450	11210	11550	13200	17280	14400
2	VORLEISTUNGEN	6880	8310	9430	8420	8830	10310	13640	10910
3	BRUTTOWERTSCHOEPFUNG	2090	2670	3020	2750	2720	2890	3640	3490
4	ABSCHREIBUNGEN	.	.	360	420	480	530	620	690
5	PRODUKTIONSSTEUERN ABZUEGLICH SUBVENTIONEN	.	.	.	20	20	140	60	110
6	NETTOWERTSCHOEPFUNG	.	.	2660	2350	2220	2220	2960	2690
ENTSTANDENE BRUTTOEINKOMMEN AUS									
7	UNSELBSTAENDIGER ARBEIT	1330	1530	1880	1990	2110	2180	2470	2400
8	DAR.: BRUTTOLOHN- UND -GEHALTSUMME	1170	1340	1630	1720	1830	1850	2080	2010
9	UNTERNEHMERTAEIGKEIT UND VERMOEGEN	.	.	780	360	90	40	490	290
10	BRUTTOANLAGEINVESTITIONEN	330	470	560	620	720	790	940	540
11	AUSRUESTUNGEN	260	380	670	650	590	630	690	470
12	BAUTEN	50	90	190	170	130	160	250	70
13	NETTOANLAGEINVESTITIONEN	.	.	500	400	240	260	320	-150
14	NETTOANLAGEVERMOEGEN ZU WIEDERBESCHAFFUNGS- PREISEN AM JAHRESANFANG	.	.	3700	4480	5040	5490	6010	6840
15	AUSRUESTUNGEN	.	.	2170	2660	3010	3320	3630	4210
16	BAUTEN	.	.	1530	1820	2030	2170	2380	2630
IN PREISEN VON 1980 (MILL. DM)									
17	BRUTTOWERTSCHOEPFUNG	2600	2790	3210	3380	3690	3540	3940	4210
18	BRUTTOANLAGEINVESTITIONEN	560	780	1330	1200	1020	1080	1190	630
19	AUSRUESTUNGEN	450	600	1000	930	820	850	860	540
20	BAUTEN	110	180	330	270	200	230	330	90
21	BRUTTOANLAGEVERMOEGEN AM JAHRESANFANG	.	.	10830	11820	12670	13300	13970	14720
22	AUSRUESTUNGEN	.	.	6040	6750	7380	7860	8350	8820
23	BAUTEN	.	.	4790	5070	5290	5440	5620	5900
24	KAPITALSTOCK	.	.	11325	12245	12985	13635	14345	14790
ERWERBSTAEIGKEIT (DURCHSCHNITT IN 1000)									
25	ERWERBSTAEIGE IM INLAND	97	102	107	104	101	92	94	87
26	SELBSTAENDIGE UND MITHELFFENDE FAMILIEN- ANGEHÖRIGE	.	.	.	.	.	.	.	.
27	BESCHAEFTIGTE ARBEITNEHMER	97	102	107	104	101	92	94	87
KENNZIFFERN									
28	IN % DES PRODUKTIONSWERTES								
29	VORLEISTUNGEN (VORLEISTUNGSQUOTE)	76.7	75.7	75.7	75.1	76.5	78.1	78.9	75.6
	BRUTTOANLAGEINVESTITIONEN	3.7	4.3	8.9	7.3	6.2	6.0	5.4	3.7
30	IN % DER BRUTTOWERTSCHOEPFUNG								
31	ABSCHREIBUNGEN	.	.	11.9	15.1	17.6	18.3	17.0	15.8
32	PRODUKTIONSSTEUERN ABZUEGLICH SUBVENTIONEN	.	.	.	0.7	0.7	4.8	1.6	3.2
33	NETTOWERTSCHOEPFUNG	15.8	17.6	88.1	84.2	81.6	76.8	81.3	77.1
	BRUTTOANLAGEINVESTITIONEN			28.5	29.4	26.5	27.3	25.8	15.5
34	IN % DER NETTOWERTSCHOEPFUNG								
35	EINKOMMEN AUS UNSELBSTAENDIGER ARBEIT (LOHNQUOTE)	.	.	70.7	84.7	95.9	98.2	83.4	89.2
	UNTERNEHMERTAEIGKEIT UND VERMOEGEN	.	.	29.3	15.3	4.1	1.8	16.6	10.8
36	IN % DES KAPITALSTOCKS								
37	BRUTTOANLAGEINVESTITIONEN (IN PR. V. 1980)	.	.	11.7	9.8	7.9	7.9	8.3	4.3
38	AUSRUESTUNGEN	.	.	8.8	7.6	6.3	6.2	6.0	3.7
	BAUTEN	.	.	2.9	2.2	1.5	1.7	2.3	0.6
39	KAPITALKOEFFIZIENT (VERHAELTNIS KAPITALSTOCK ZU BRUTTOWERTSCHOEPFUNG IN PREISEN VON 1980)	.	.	3.5	3.6	3.5	3.9	3.6	3.5
ANGABEN JE ERWERBSTAEIGEN (1000 DM)									
40	BRUTTOANLAGEINVESTITIONEN	3.4	4.6	8.0	7.9	7.1	8.6	10.0	6.2
41	IN PREISEN VON 1980	5.8	7.6	12.4	11.5	10.1	11.7	12.7	7.2
42	KAPITALSTOCK (KAPITALINTENSITAET)	.	.	105.8	117.7	128.6	148.2	152.6	170.0
43	ANGABEN JE BESCHAFFT. ARBEITNEHMER (1000 DM) EINKOMMEN AUS UNSELBSTAENDIGER ARBEIT	13.7	15.0	17.6	19.1	21.1	23.7	26.3	27.6
1970 * 100									
44	BRUTTOWERTSCHOEPFUNG	69	88	100	92	90	96	121	116
45	IN JEWEILIGEN PREISEN	81	87	100	105	115	110	123	131
46	BRUTTOANLAGEINVESTITIONEN IN PREISEN VON 1980 JE ERWERBSTAEIGEN (ARBEITSPRODUKTIVITAET)	89	91	100	108	122	128	140	161
47	NETTOWERTSCHOEPFUNG JE ERWERBSTAEIGEN	.	.	100	91	88	97	107	97
48	LOHNKOSTEN JE PRODUKTEINHEIT	87	94	100	101	99	105	107	97
49	BRUTTOANLAGEINVESTITIONEN IN PREISEN VON 1980 ZU KAPITALSTOCK (KAPITALPRODUKTIVITAET)	.	.	100	97	100	92	97	100
ANTEIL AN DER SUMME ALLER WIRTSCHAFTSBEREICHE (IN %)									
50	PRODUKTIONSWERT	0.7	0.7	0.7	0.6	0.6	0.6	0.7	0.5
51	BRUTTOWERTSCHOEPFUNG	0.4	0.5	0.5	0.4	0.3	0.3	0.4	0.4
52	NETTOWERTSCHOEPFUNG	.	.	0.5	0.4	0.3	0.3	0.4	0.3
ENTSTANDENE BRUTTOEINKOMMEN AUS									
53	UNSELBSTAENDIGER ARBEIT	0.5	0.5	0.5	0.5	0.5	0.4	0.4	0.4
54	DAR.: BRUTTOLOHN- UND -GEHALTSUMME	0.5	0.5	0.5	0.5	0.5	0.4	0.4	0.4
55	UNTERNEHMERTAEIGKEIT UND VERMOEGEN	.	.	0.4	0.2	0.0	0.0	0.2	0.1
56	BRUTTOANLAGEINVESTITIONEN	0.3	0.3	0.5	0.4	0.3	0.4	0.4	0.3
57	AUSRUESTUNGEN	0.6	0.7	1.0	0.9	0.8	0.8	0.9	0.6
58	BAUTEN	0.1	0.1	0.2	0.1	0.1	0.1	0.2	0.1
BRUTTOANLAGEVERMOEGEN IN PREISEN VON 1980									
59	AM JAHRESANFANG	.	.	0.3	0.3	0.3	0.3	0.3	0.3
60	AUSRUESTUNGEN	.	.	0.7	0.7	0.7	0.7	0.7	0.8
61	BAUTEN	.	.	0.2	0.2	0.2	0.1	0.1	0.1
62	ERWERBSTAEIGE IM INLAND	0.4	0.4	0.4	0.4	0.4	0.3	0.4	0.3

1) VORLAEUFIGES ERGEBNIS.

FACHSERIE 18, REIHE S.9

NE-METALLERZEUGUNG, NE-METALLHALBZEUGWERKE

LFD. NR.	GEGENSTAND DER NACHWEISUNG	1976	1977	1978	1979	1980	1981	1982	1983
IN JEWEILIGEN PREISEN (MILL. DM)									
1	PRODUKTIONSWERT	16500	16630	16940	18710	22510	21960	20770	22880
2	VORLEISTUNGEN	12860	12690	12590	14490	17590	17290	16100	18400
3	BRUTTOWERTSCHOEPFUNG	3640	3940	4350	4220	4560	4670	4670	4450
4	ABSCHREIBUNGEN	700	710	720	740	770	790	820	820
5	PRODUKTIONSSTEUERN ABZUEGLICH SUBVENTIONEN	50	50	50	80	90	50	30	40
6	NETTOWERTSCHOEPFUNG	2890	3180	3580	3400	3700	3830	3820	3620
ENTSTANDENE BRUTTOEINKOMMEN AUS									
7	UNSELBSTAENDIGER ARBEIT	2690	2790	2960	3070	3290	3300	3320	3410
8	DAR.: BRUTTOLOHN- UND -GEHALTSUMME	2220	2310	2430	2540	2760	2780	2780	2840
9	UNTERNEHMERTAETIGKEIT UND VERMOEGEN	200	390	620	330	410	530	500	210
10	BRUTTOANLAGEINVESTITIONEN	470	520	610	740	760	940	890	640
11	AUSRUESTUNGEN	410	450	530	630	650	820	760	540
12	BAUTEN	60	70	80	110	110	120	130	100
13	NETTOANLAGEINVESTITIONEN	-230	-190	-110	-	-10	150	70	-160
14	NETTOANLAGEVERMOEGEN ZU WIEDERBESCHAFFUNGS- PREISEN AM JAHRESANFANG	6920	6870	6840	6970	7380	7770	8280	8470
15	AUSRUESTUNGEN	4300	4220	4160	4170	4340	4550	4990	5230
16	BAUTEN	2620	2650	2680	2800	3040	3220	3290	3240
IN PREISEN VON 1980 (MILL. DM)									
17	BRUTTOWERTSCHOEPFUNG	4340	4410	4640	4290	4560	4500	4490	4450
18	BRUTTOANLAGEINVESTITIONEN	540	580	660	780	760	890	810	570
19	AUSRUESTUNGEN	460	490	570	660	650	780	690	480
20	BAUTEN	80	90	90	120	110	110	120	90
21	BRUTTOANLAGEVERMOEGEN AM JAHRESANFANG	14860	14860	14830	14830	14910	14940	15090	15160
22	AUSRUESTUNGEN	8930	8910	8860	8850	8900	8920	9060	9120
23	BAUTEN	5930	5950	5970	5980	6010	6020	6030	6040
24	KAPITALSTOCK	14860	14845	14830	14870	14925	15015	15125	15075
ERWERBSTAETIGKEIT (DURCHSCHNITT IN 1000)									
25	ERWERBSTAETIGE IM INLAND	84	79	78	77	77	75	71	70
26	SELBSTAENDIGE UND MITHELLENDE FAMILIEN- ANGEHOERIGE	84	79	78	77	77	75	71	70
27	BESCHAEFFTIGTE ARBEITNEHMER	84	79	78	77	77	75	71	70
KENNZIFFERN									
28	IN % DES PRODUKTIONSWERTES								
29	VORLEISTUNGEN (VORLEISTUNGSQUOTE)	77,9	76,3	74,3	77,4	79,7	78,7	77,5	80,4
	BRUTTOANLAGEINVESTITIONEN	2,8	3,1	3,6	4,0	3,4	4,3	4,3	2,8
30	IN % DER BRUTTOWERTSCHOEPFUNG								
31	ABSCHREIBUNGEN	19,2	18,0	16,6	17,5	16,9	16,9	17,6	18,3
32	PRODUKTIONSSTEUERN ABZUEGLICH SUBVENTIONEN	1,4	1,3	1,1	1,9	2,0	1,1	0,6	0,9
33	NETTOWERTSCHOEPFUNG	79,4	80,7	82,3	80,6	81,1	82,0	81,8	80,8
	BRUTTOANLAGEINVESTITIONEN	12,8	13,2	14,0	17,5	16,7	20,1	19,1	14,3
34	IN % DER NETTOWERTSCHOEPFUNG								
35	EINKOMMEN AUS UNSELBSTAENDIGER ARBEIT (LOHNQUOTE)	93,1	87,7	82,7	90,3	88,9	86,2	86,9	94,2
	UNTERNEHMERTAETIGKEIT UND VERMOEGEN	6,9	12,3	17,3	9,7	11,1	13,8	13,1	5,8
36	IN % DES KAPITALSTOCKS								
37	BRUTTOANLAGEINVESTITIONEN (IN PR. V. 1980)	3,6	3,9	4,5	5,2	5,1	5,9	5,4	3,8
38	AUSRUESTUNGEN	3,1	3,3	3,8	4,4	4,4	5,2	4,6	3,2
	BAUTEN	0,5	0,6	0,6	0,8	0,7	0,7	0,8	0,6
39	KAPITALKOEFFIZIENT (VERHAELTNIS KAPITALSTOCK ZU BRUTTOWERTSCHOEPFUNG IN PREISEN VON 1980)	3,4	3,4	3,2	3,5	3,3	3,3	3,4	3,4
ANGABEN JE ERWERBSTAETIGEN (1000 DM)									
40	BRUTTOANLAGEINVESTITIONEN								
41	IN JEWEILIGEN PREISEN	5,6	6,6	7,8	9,6	9,9	12,5	12,5	9,1
42	IN PREISEN VON 1980	6,4	7,3	8,5	10,1	9,9	11,9	11,4	8,1
	KAPITALSTOCK (KAPITALINTENSITAET)	176,9	187,9	190,1	193,1	193,8	200,2	213,0	215,4
43	ANGABEN JE BESCHAEFFT. ARBEITNEHMER (1000 DM)								
	EINKOMMEN AUS UNSELBSTAENDIGER ARBEIT	32,0	35,3	37,9	39,9	42,7	44,0	46,8	48,7
1970 = 100									
44	BRUTTOWERTSCHOEPFUNG								
45	IN JEWEILIGEN PREISEN	121	130	144	140	151	155	155	148
46	IN PREISEN VON 1980	135	137	145	134	142	140	140	139
47	BRUTTOWERTSCHOEPFUNG IN PREISEN VON 1980 JE ERWERBSTAETIGEN (ARBEITSPRODUKTIVITAET)	172	186	198	186	197	200	211	212
48	NETTOWERTSCHOEPFUNG JE ERWERBSTAETIGEN	138	142	185	178	193	205	216	208
49	LOHNKOSTEN JE PRODUKTEINHEIT	106	108	109	122	123	125	126	131
	BRUTTOWERTSCHOEPFUNG IN PREISEN VON 1980 ZU KAPITALSTOCK (KAPITALPRODUKTIVITAET)	103	105	110	102	108	106	105	104
ANTEIL AN DER SUMME ALLER WIRTSCHAFTSBEREICHE (IN %)									
50	PRODUKTIONSWERT	0,6	0,5	0,5	0,5	0,6	0,5	0,5	0,5
51	BRUTTOWERTSCHOEPFUNG	0,3	0,3	0,4	0,3	0,3	0,3	0,3	0,3
52	NETTOWERTSCHOEPFUNG	0,3	0,3	0,3	0,3	0,3	0,3	0,3	0,3
ENTSTANDENE BRUTTOEINKOMMEN AUS									
53	UNSELBSTAENDIGER ARBEIT	0,4	0,4	0,4	0,4	0,4	0,4	0,4	0,4
54	DAR.: BRUTTOLOHN- UND -GEHALTSUMME	0,4	0,4	0,4	0,4	0,4	0,4	0,4	0,4
55	UNTERNEHMERTAETIGKEIT UND VERMOEGEN	0,1	0,1	0,2	0,1	0,1	0,1	0,1	0,0
56	BRUTTOANLAGEINVESTITIONEN	0,2	0,2	0,2	0,2	0,2	0,3	0,3	0,2
57	AUSRUESTUNGEN	0,5	0,5	0,5	0,5	0,5	0,6	0,6	0,4
58	BAUTEN	0,0	0,0	0,0	0,1	0,1	0,1	0,1	0,0
BRUTTOANLAGEVERMOEGEN IN PREISEN VON 1980									
59	AM JAHRESANFANG	0,3	0,3	0,3	0,3	0,2	0,2	0,2	0,2
60	AUSRUESTUNGEN	0,8	0,7	0,7	0,7	0,7	0,6	0,6	0,6
61	BAUTEN	0,1	0,1	0,1	0,1	0,1	0,1	0,1	0,1
62	ERWERBSTAETIGE IM INLAND	0,3	0,3	0,3	0,3	0,3	0,3	0,3	0,3

1) VORLAEUFIGES ERGEBNIS.

FACHSERIE 18, REIHE S.9

NE-METALLERZEUGUNG, NE-METALLHALBZEUGWERKE

LFD. NR.	GEGENSTAND DER NACHWEISUNG	1984 1)	1985 1)	1986 1)	1987	1988	1989	1990	1991
IN JEWEILIGEN PREISEN (MILL. DM)									
1	PRODUKTIONSWERT .....	26130	...	...					
2	VORLEISTUNGEN .....	20670	...	...					
3	BRUTTOWERTSCHOEPFUNG .....	5460	...	...					
4	ABSCHREIBUNGEN .....	830	...	...					
5	PRODUKTIONSSTEUERN ABZUGLICH SUBVENTIONEN .....	90	...	...					
6	NETTOWERTSCHOEPFUNG .....	4540	...	...					
ENTSTANDENE BRUTTOEINKOMMEN AUS									
7	UNSELBSTAENDIGER ARBEIT .....	3540	...	...					
8	DAR. BRUTTOLOHN- UND GEGHALTSUMME .....	2940	...	...					
9	UNTERNEHMERTAEITIGKEIT UND VERMOEGEN .....	1000	...	...					
10	BRUTTOANLAGEINVESTITIONEN .....	780	...	...					
11	AUSRUESTUNGEN .....	670	...	...					
12	BAUTEN .....	110	...	...					
13	NETTOANLAGEINVESTITIONEN .....	-50	...	...					
14	NETTOANLAGEVERMOEGEN ZU WIEDERBESCHAFFUNGS-								
15	PREISEN AM JAHRESANFANG .....	8420	8610	...					
16	AUSRUESTUNGEN .....	5170	5370	...					
16	BAUTEN .....	3250	3240	...					
IN PREISEN VON 1980 (MILL. DM)									
17	BRUTTOWERTSCHOEPFUNG .....	5080	...	...					
18	BRUTTOANLAGEINVESTITIONEN .....	680	...	...					
19	AUSRUESTUNGEN .....	520	...	...					
20	BAUTEN .....	100	...	...					
21	BRUTTOANLAGEVERMOEGEN AM JAHRESANFANG .....	14990	14950	...					
22	AUSRUESTUNGEN .....	8980	8960	...					
23	BAUTEN .....	6010	5990	...					
24	KAPITALSTOCK .....	14970	...	...					
ERWERBSTAETIGKEIT (DURCHSCHNITT IN 1000)									
25	ERWERBSTAETIGE IM INLAND .....	70	...	...					
26	SELBSTAENDIGE UND MITHELFFENDE FAMILIEN-								
27	ANGEHÖRIGE .....	.	.	...					
27	BESCHAEFFTIGTE ARBEITNEHMER .....	70	...	...					
KENNZIFFERN									
28	IN % DES PRODUKTIONSWERTES								
29	VORLEISTUNGEN (VORLEISTUNGSQUOTE) .....	79.1	...	...					
29	BRUTTOANLAGEINVESTITIONEN .....	3.0	...	...					
30	IN % DER BRUTTOWERTSCHOEPFUNG								
31	ABSCHREIBUNGEN .....	15.2	...	...					
31	PRODUKTIONSSTEUERN ABZUGLICH SUBVENTIONEN .....	1.6	...	...					
32	NETTOWERTSCHOEPFUNG .....	83.2	...	...					
32	BRUTTOANLAGEINVESTITIONEN .....	14.3	...	...					
34	IN % DER NETTOWERTSCHOEPFUNG								
34	EINKOMMEN AUS UNSELBSTAENDIGER ARBEIT (LOHNQUOTE) .....	78.0	...	...					
35	UNTERNEHMERTAEITIGKEIT UND VERMOEGEN .....	22.0	...	...					
36	IN % DES KAPITALSTOCKS								
36	BRUTTOANLAGEINVESTITIONEN (IN PR. V. 1980) .....	4.5	...	...					
37	AUSRUESTUNGEN .....	3.9	...	...					
38	BAUTEN .....	0.7	...	...					
39	KAPITALKOEFFIZIENT (VERHAELTNIS KAPITALSTOCK								
39	ZU BRUTTOWERTSCHOEPFUNG IN PREISEN VON 1980) .....	2.9	...	...					
40	ANGABEN JE ERWERBSTAETIGEN (1000 DM)								
40	BRUTTOANLAGEINVESTITIONEN								
41	IN JEWEILIGEN PREISEN .....	11.1	...	...					
41	IN PREISEN VON 1980 .....	9.7	...	...					
42	KAPITALSTOCK (KAPITALINTENSITAET) .....	213.9	...	...					
42	ANGABEN JE BESCHAEFFT. ARBEITNEHMER (1000 DM)								
42	EINKOMMEN AUS UNSELBSTAENDIGER ARBEIT .....	50.6	...	...					
44	1970 = 100								
44	BRUTTOWERTSCHOEPFUNG								
45	IN JEWEILIGEN PREISEN .....	181	...	...					
45	IN PREISEN VON 1980 .....	158	...	...					
46	BRUTTOWERTSCHOEPFUNG IN PREISEN VON 1980 JE								
46	ERWERBSTAETIGEN (ARBEITSPRODUKTIVITAET) ..	242	...	...					
47	NETTOWERTSCHOEPFUNG JE ERWERBSTAETIGEN .....	261	...	...					
48	LOHNKOSTEN JE PRODUKTEINHEIT .....	119	...	...					
49	BRUTTOWERTSCHOEPFUNG IN PREISEN VON 1980 ZU								
49	KAPITALSTOCK (KAPITALPRODUKTIVITAET) .....	120	...	...					
ANTEIL AN DER SUMME ALLER WIRTSCHAFTSBEREICHE (IN %)									
50	PRODUKTIONSWERT .....	0.6	...	...					
51	BRUTTOWERTSCHOEPFUNG .....	0.3	...	...					
52	NETTOWERTSCHOEPFUNG .....	0.3	...	...					
53	ENTSTANDENE BRUTTOEINKOMMEN AUS								
53	UNSELBSTAENDIGER ARBEIT .....	0.4	...	...					
54	DAR. BRUTTOLOHN- UND GEGHALTSUMME .....	0.4	...	...					
55	UNTERNEHMERTAEITIGKEIT UND VERMOEGEN .....	0.2	...	...					
56	BRUTTOANLAGEINVESTITIONEN .....	0.2	...	...					
57	AUSRUESTUNGEN .....	0.5	...	...					
58	BAUTEN .....	0.1	...	...					
59	BRUTTOANLAGEVERMOEGEN IN PREISEN VON 1980								
59	AM JAHRESANFANG .....	0.2	0.2	...					
60	AUSRUESTUNGEN .....	0.6	0.6	...					
61	BAUTEN .....	0.1	0.1	...					
62	ERWERBSTAETIGE IM INLAND .....	0.3	...	...					

1) VORLAEUFIGES ERGEBNIS.

FACHSERIE 18, REIHE S.9

**Giesserei**

### Bruttowertschöpfung in Preisen von 1980

1960 = 100

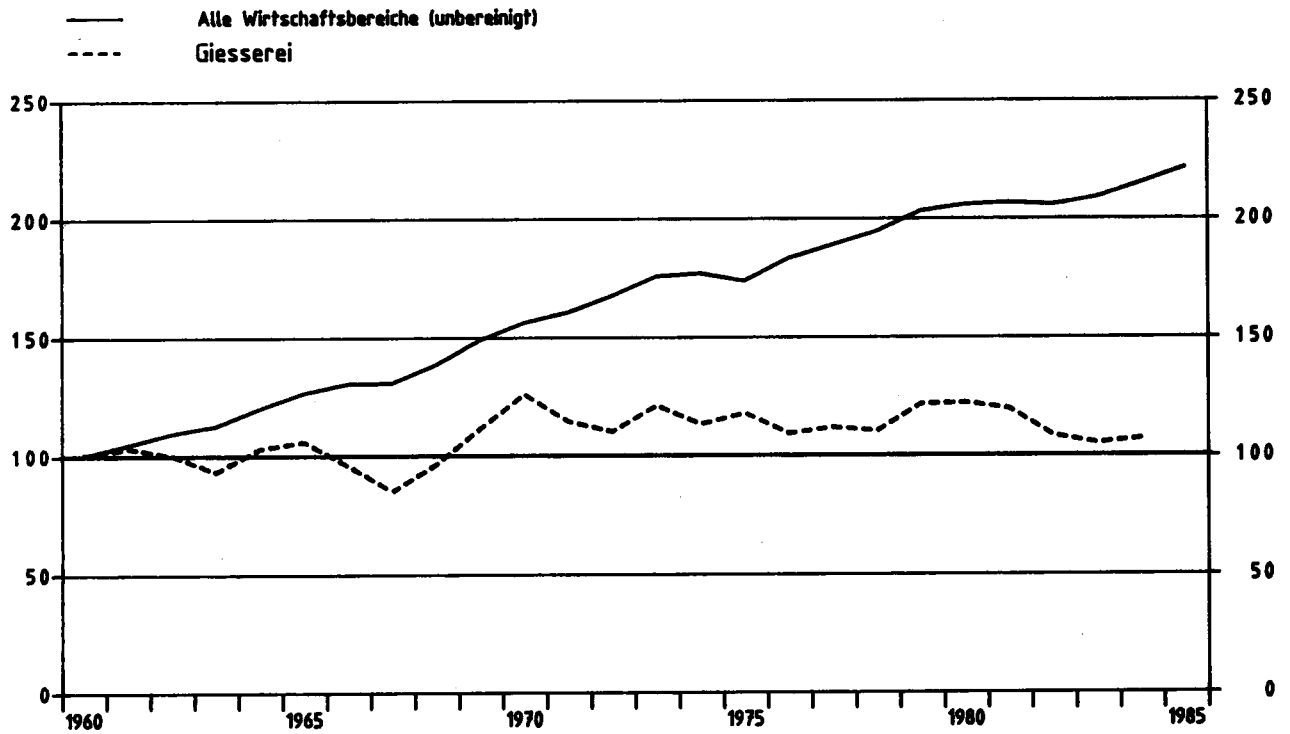

### Giesserei

Anteile an der Summe aller Wirtschaftsbereiche

- Bruttowertschöpfung in Preisen von 1980
- Erwerbstätige im Inland
- Kapitalstock (ohne Wohnungsbau und öff. Tiefbau)

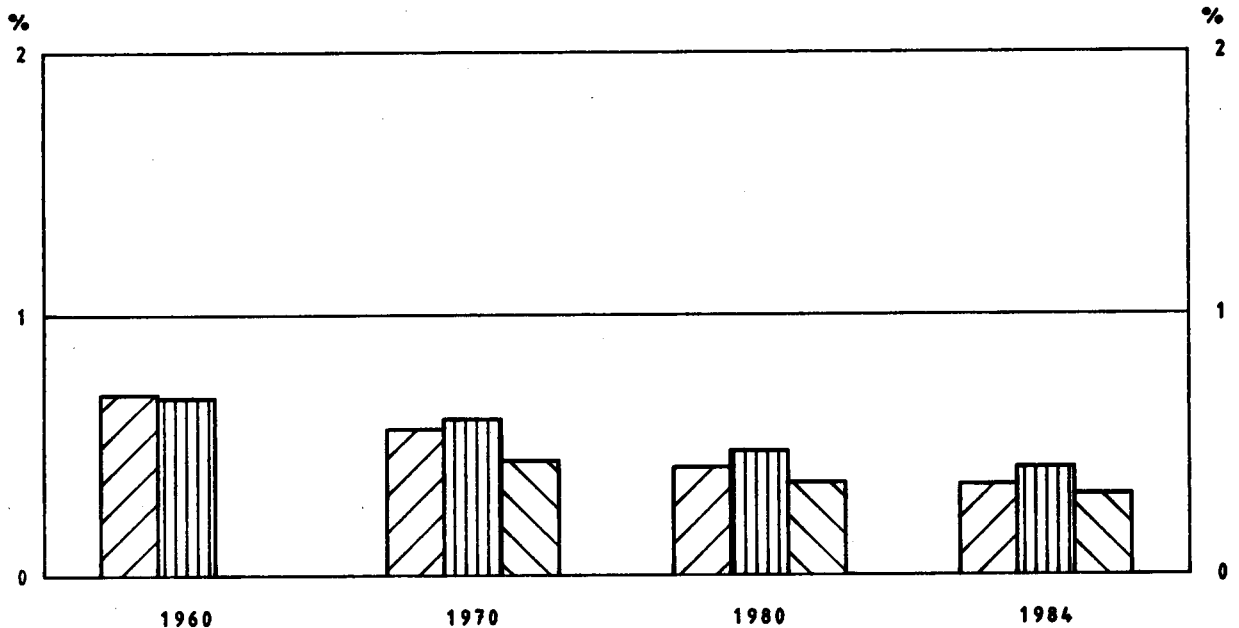

GIESSEREI

LFD. NR.	GEGENSTAND DER NACHWEISUNG	1960	1961	1962	1963	1964	1965	1966	1967
IN JEWEILIGEN PREISEN (MILL. DM)									
1	PRODUKTIONSWERT	4850	5210	5110	4730	5420	5910	5440	4580
2	VORLEISTUNGEN	2850	2970	2740	2450	2780	2880	2720	2290
3	BRUTTOWERTSCHOEPFUNG	2000	2240	2370	2280	2640	2830	2720	2290
4	ABSCHREIBUNGEN	.	.	.	.	.	.	.	.
5	PRODUKTIONSSTEUERN ABZUEGLICH SUBVENTIONEN	.	.	.	.	.	.	.	.
6	NETTOWERTSCHOEPFUNG	.	.	.	.	.	.	.	.
ENTSTANDENE BRUTTOEINKOMMEN AUS									
7	UNSELBSTAENDIGER ARBEIT	1400	1590	1700	1600	1760	1970	1890	1640
8	DAR.: BRUTTOLOHN- UND -GHALTSUMME	1230	1390	1490	1410	1660	1740	1660	1440
9	UNTERNEHMERTAETIGKEIT UND VERMOEGEN	.	.	.	.	.	.	.	.
BRUTTOANLAGEINVESTITIONEN									
10	BRUTTOANLAGEINVESTITIONEN	210	270	330	300	330	370	330	180
11	AUSRUESTUNGEN	140	180	250	230	260	290	260	150
12	BAUTEN	70	90	80	70	70	80	70	30
13	NETTOANLAGEINVESTITIONEN	.	.	.	.	.	.	.	.
NETTOANLAGEVERMOEGEN ZU WIEDERBESCHAFFUNGS- PREISEN AM JAHRESANFANG									
14	NETTOANLAGEVERMOEGEN	.	.	.	.	.	.	.	.
15	AUSRUESTUNGEN	.	.	.	.	.	.	.	.
16	BAUTEN	.	.	.	.	.	.	.	.
IN PREISEN VON 1980 (MILL. DM)									
17	BRUTTOWERTSCHOEPFUNG	4820	4960	4810	4480	4950	5090	4600	4080
18	BRUTTOANLAGEINVESTITIONEN	510	620	700	620	660	710	610	330
19	AUSRUESTUNGEN	310	380	510	460	510	540	470	270
20	BAUTEN	200	240	190	160	150	170	140	60
21	BRUTTOANLAGEVERMOEGEN AM JAHRESANFANG	.	.	.	.	.	.	.	.
22	AUSRUESTUNGEN	.	.	.	.	.	.	.	.
23	BAUTEN	.	.	.	.	.	.	.	.
24	KAPITALSTOCK	.	.	.	.	.	.	.	.
ERWERBSTAETIGKEIT (DURCHSCHNITT IN 1000)									
25	ERWERBSTAETIGE IM INLAND	178	184	180	165	166	171	158	137
26	SELBSTAENDIGE UND MITHELLENDE FAMILIEN- ANGEHOERIGE	2	2	2	2	2	2	2	2
27	BESCHAEFFTIGTE ARBEITNEHMER	176	182	178	163	164	169	156	135
KENNZIFFERN									
IN % DES PRODUKTIONSWERTES									
28	VORLEISTUNGEN (VORLEISTUNGSQUOTE)	58.8	57.0	53.6	51.8	51.3	50.4	50.0	50.0
29	BRUTTOANLAGEINVESTITIONEN	4.3	5.2	6.5	6.3	6.1	6.3	6.1	3.9
IN % DER BRUTTOWERTSCHOEPFUNG									
30	ABSCHREIBUNGEN	.	.	.	.	.	.	.	.
31	PRODUKTIONSSTEUERN ABZUEGLICH SUBVENTIONEN	.	.	.	.	.	.	.	.
32	NETTOWERTSCHOEPFUNG	10.5	12.1	13.9	13.2	12.5	12.6	12.1	7.9
33	BRUTTOANLAGEINVESTITIONEN	.	.	.	.	.	.	.	.
IN % DER NETTOWERTSCHOEPFUNG									
34	EINKOMMEN AUS UNSELBSTAENDIGER ARBEIT (LOHNQUOTE)	.	.	.	.	.	.	.	.
35	UNTERNEHMERTAETIGKEIT UND VERMOEGEN	.	.	.	.	.	.	.	.
IN % DES KAPITALSTOCKS									
36	BRUTTOANLAGEINVESTITIONEN (IN PR. V. 1980)	.	.	.	.	.	.	.	.
37	AUSRUESTUNGEN	.	.	.	.	.	.	.	.
38	BAUTEN	.	.	.	.	.	.	.	.
39	KAPITALKOEFFIZIENT (VERHAELTNIS KAPITALSTOCK ZU BRUTTOWERTSCHOEPFUNG IN PREISEN VON 1980)	.	.	.	.	.	.	.	.
ANGABEN JE ERWERBSTAETIGEN (1000 DM)									
BRUTTOANLAGEINVESTITIONEN									
40	IN JEWEILIGEN PREISEN	1.2	1.5	1.8	1.8	2.0	2.2	2.1	1.3
41	IN PREISEN VON 1980	2.9	3.4	3.9	3.8	4.0	4.2	3.9	2.4
42	KAPITALSTOCK (KAPITALINTENSITAET)	.	.	.	.	.	.	.	.
ANGABEN JE BESCHAEFFT. ARBEITNEHMER (1000 DM)									
43	EINKOMMEN AUS UNSELBSTAENDIGER ARBEIT	8.0	8.7	9.6	9.8	10.7	11.7	12.1	12.1
1970 = 100									
BRUTTOWERTSCHOEPFUNG									
44	IN JEWEILIGEN PREISEN	52	58	61	59	68	76	70	59
45	IN PREISEN VON 1980	80	82	80	74	82	84	76	67
46	BRUTTOWERTSCHOEPFUNG IN PREISEN VON 1980 JE ERWERBSTAETIGEN (ARBEITSPRODUKTIVITAET)	71	71	70	71	78	78	77	78
47	NETTOWERTSCHOEPFUNG JE ERWERBSTAETIGEN	.	.	.	.	.	.	.	.
48	LOHNKOSTEN JE PRODUKTEINHEIT	63	70	77	78	78	85	90	88
49	BRUTTOWERTSCHOEPFUNG IN PREISEN VON 1980 ZU KAPITALSTOCK (KAPITALPRODUKTIVITAET)	.	.	.	.	.	.	.	.
ANTEIL AN DER SUMME ALLER WIRTSCHAFTSBEREICHE (IN %)									
50	PRODUKTIONSWERT	0.6	0.6	0.5	0.5	0.5	0.5	0.4	0.4
51	BRUTTOWERTSCHOEPFUNG	0.7	0.7	0.7	0.6	0.6	0.6	0.6	0.5
52	NETTOWERTSCHOEPFUNG	.	.	.	.	.	.	.	.
ENTSTANDENE BRUTTOEINKOMMEN AUS									
53	UNSELBSTAENDIGER ARBEIT	1.0	1.0	1.0	0.8	0.8	0.8	0.8	0.7
54	DAR.: BRUTTOLOHN- UND -GHALTSUMME	1.0	1.0	1.0	0.9	0.9	0.9	0.8	0.7
55	UNTERNEHMERTAETIGKEIT UND VERMOEGEN	.	.	.	.	.	.	.	.
BRUTTOANLAGEINVESTITIONEN									
56	BRUTTOANLAGEINVESTITIONEN	0.3	0.3	0.4	0.3	0.3	0.3	0.3	0.2
57	AUSRUESTUNGEN	0.5	0.6	0.7	0.6	0.6	0.7	0.6	0.4
58	BAUTEN	0.2	0.2	0.1	0.1	0.1	0.1	0.1	0.0
BRUTTOANLAGEVERMOEGEN IN PREISEN VON 1980									
59	AM JAHRESANFANG	.	.	.	.	.	.	.	.
60	AUSRUESTUNGEN	.	.	.	.	.	.	.	.
61	BAUTEN	.	.	.	.	.	.	.	.
62	ERWERBSTAETIGE IM INLAND	0.7	0.7	0.7	0.6	0.6	0.6	0.6	0.5

1) VORLAEUFIGES ERGEBNIS.

FACHSERIE 18, REIHE S.9

GIESSEREI

LFD. NR.	GEGENSTAND DER NACHWEISUNG	1968	1969	1970	1971	1972	1973	1974	1975
IN JEWELIGEN PREISEN (MILL. DM)									
1	PRODUKTIONSWERT	5130	6290	7890	7460	7170	8320	8920	9620
2	VORLEISTUNGEN	2580	3180	4030	3770	3640	4250	4740	5190
3	BRUTTOWERTSCHOEPFUNG	2550	3110	3860	3690	3530	4070	4180	4630
4	ABSCHREIBUNGEN	.	.	310	350	380	420	460	510
5	PRODUKTIONSTEUERN ABZUEGLICH SUBVENTIONEN	.	.	90	80	70	80	80	80
6	NETTOWERTSCHOEPFUNG	.	.	3460	3260	3080	3570	3640	4040
ENTSTANDENE BRUTTOEINKOMMEN AUS									
7	UNSELBSTAENDIGER ARBEIT	1850	2140	2770	2790	2880	3320	3420	3550
8	DAR.: BRUTTOLOHN- UND -GEHALTSUMME	1620	1870	2400	2420	2490	2850	2930	3020
9	UNTERNEHMERTAETIGKEIT UND VERMOEGEN	.	.	690	470	200	250	220	490
10	BRUTTOANLAGEINVESTITIONEN	240	340	480	550	460	490	450	420
11	AUSRUESTUNGEN	200	290	390	440	370	400	370	360
12	BAUTEN	40	50	90	110	90	90	80	60
13	NETTOANLAGEINVESTITIONEN	.	.	170	200	80	70	-10	-90
14	NETTOANLAGEVERMOEGEN ZU WIEDERBESCHAFFUNGS- PREISEN AM JAHRESANFANG	.	.	3240	3680	4050	4230	4580	4960
15	AUSRUESTUNGEN	.	.	1900	2180	2410	2500	2720	3030
16	BAUTEN	.	.	1340	1500	1640	1730	1860	1930
IN PREISEN VON 1980 (MILL. DM)									
17	BRUTTOWERTSCHOEPFUNG	4630	5360	6050	5500	5290	5820	5440	5660
18	BRUTTOANLAGEINVESTITIONEN	450	620	810	860	710	710	610	520
19	AUSRUESTUNGEN	370	520	650	690	570	580	500	440
20	BAUTEN	80	100	160	170	140	130	110	80
21	BRUTTOANLAGEVERMOEGEN AM JAHRESANFANG	.	.	9800	10290	10820	11180	11520	11740
22	AUSRUESTUNGEN	.	.	5660	6030	6430	6600	6940	7100
23	BAUTEN	.	.	4140	4260	4390	4490	4580	4640
24	KAPITALSTOCK	.	.	10045	10555	11000	11350	11630	11785
ERWERBSTAETIGKEIT (DURCHSCHNITT IN 1000)									
25	ERWERBSTAETIGE IM INLAND	140	145	159	150	142	143	134	132
26	SELBSTAENDIGE UND MITHELLENDE FAMILIEN- ANGEHOERIGE	2	2	2	2	2	2	2	2
27	BESCHAEFTIGTE ARBEITNEHMER	138	143	157	148	140	141	132	130
KENNZIFFERN									
28	IN % DES PRODUKTIONSWERTES VORLEISTUNGEN (VORLEISTUNGSQUOTE)	50.3	50.6	51.1	50.5	50.8	51.1	53.1	52.9
29	BRUTTOANLAGEINVESTITIONEN	4.7	5.4	6.1	7.4	6.4	5.9	5.0	4.3
IN % DER BRUTTOWERTSCHOEPFUNG									
30	ABSCHREIBUNGEN	.	.	8.0	9.5	10.8	10.3	11.0	11.0
31	PRODUKTIONSTEUERN ABZUEGLICH SUBVENTIONEN	.	.	2.3	2.2	2.0	2.0	1.9	1.7
32	NETTOWERTSCHOEPFUNG	.	.	85.6	88.3	87.3	87.7	87.1	87.3
33	BRUTTOANLAGEINVESTITIONEN	9.4	10.9	12.4	14.9	13.0	12.0	10.6	9.1
IN % DER NETTOWERTSCHOEPFUNG									
34	EINKOMMEN AUS UNSELBSTAENDIGER ARBEIT (LOHNQUOTE)	.	.	80.1	85.6	93.5	93.0	94.0	87.9
35	UNTERNEHMERTAETIGKEIT UND VERMOEGEN	.	.	19.9	14.4	6.5	7.0	6.0	12.1
IN % DES KAPITALSTOCKS									
36	BRUTTOANLAGEINVESTITIONEN (IN PR. V. 1980)	.	.	8.1	8.1	6.5	6.3	5.2	4.4
37	AUSRUESTUNGEN	.	.	6.5	6.5	5.2	5.1	4.3	3.7
38	BAUTEN	.	.	1.6	1.6	1.3	1.1	0.9	0.7
39	KAPITALKOEFFIZIENT (VERHAELTNIS KAPITALSTOCK ZU BRUTTOWERTSCHOEPFUNG IN PREISEN VON 1980)	.	.	1.7	1.9	2.1	2.0	2.1	2.1
ANGABEN JE ERWERBSTAETIGEN (1000 DM)									
40	BRUTTOANLAGEINVESTITIONEN IN JEWELIGEN PREISEN	1.7	2.3	3.0	3.7	3.2	3.4	3.4	3.2
41	IN PREISEN VON 1980	3.2	4.3	5.1	5.7	5.0	5.0	4.6	3.9
42	KAPITALSTOCK (KAPITALINTENSITAET)	.	.	63.2	70.4	77.5	79.4	86.8	89.3
ANGABEN JE BESCHAEFT. ARBEITNEHMER (1000 DM)									
43	EINKOMMEN AUS UNSELBSTAENDIGER ARBEIT	13.4	15.0	17.6	18.9	20.6	23.5	25.9	27.3
1970 = 100									
44	BRUTTOWERTSCHOEPFUNG IN JEWELIGEN PREISEN	66	81	100	96	91	105	108	120
45	IN PREISEN VON 1980	77	88	100	91	87	96	90	94
46	BRUTTOWERTSCHOEPFUNG IN PREISEN VON 1980 JE ERWERBSTAETIGEN (ARBEITSPRODUKTIVITAET)	87	97	100	96	98	107	107	113
47	NETTOWERTSCHOEPFUNG JE ERWERBSTAETIGEN	.	.	100	100	100	115	125	141
48	LOHNKOSTEN JE PRODUKTEINHEIT	87	87	100	111	119	125	137	137
49	BRUTTOWERTSCHOEPFUNG IN PREISEN VON 1980 ZU KAPITALSTOCK (KAPITALPRODUKTIVITAET)	.	.	100	87	80	85	78	80
ANTEIL AN DER SUMME ALLER WIRTSCHAFTSBEREICHE (IN %)									
50	PRODUKTIONSWERT	0.4	0.4	0.5	0.4	0.4	0.4	0.4	0.4
51	BRUTTOWERTSCHOEPFUNG	0.5	0.5	0.6	0.5	0.4	0.5	0.4	0.5
52	NETTOWERTSCHOEPFUNG	.	.	0.6	0.5	0.5	0.5	0.5	0.5
ENTSTANDENE BRUTTOEINKOMMEN AUS									
53	UNSELBSTAENDIGER ARBEIT	0.7	0.7	0.6	0.7	0.6	0.7	0.6	0.6
54	DAR.: BRUTTOLOHN- UND -GEHALTSUMME	0.7	0.7	0.8	0.7	0.7	0.7	0.6	0.6
55	UNTERNEHMERTAETIGKEIT UND VERMOEGEN	.	.	0.4	0.2	0.1	0.1	0.1	0.2
56	BRUTTOANLAGEINVESTITIONEN	0.2	0.2	0.3	0.3	0.2	0.2	0.2	0.2
57	AUSRUESTUNGEN	0.4	0.5	0.6	0.6	0.5	0.5	0.5	0.4
58	BAUTEN	0.1	0.1	0.1	0.1	0.1	0.1	0.1	0.0
BRUTTOANLAGEVERMOEGEN IN PREISEN VON 1980									
59	AM JAHRESANFANG	.	.	0.2	0.2	0.2	0.2	0.2	0.2
60	AUSRUESTUNGEN	.	.	0.6	0.6	0.6	0.6	0.6	0.6
61	BAUTEN	.	.	0.1	0.1	0.1	0.1	0.1	0.1
62	ERWERBSTAETIGE IM INLAND	0.5	0.6	0.6	0.6	0.5	0.5	0.5	0.5

1) VORLAEUFIGES ERGEBNIS.

FACHSERIE 18, REIHE S.9



GIESSEREI

LD. NR.	GEGENSTAND DER NACHWEISUNG	1976	1977	1978	1979	1980	1981	1982	1983
IN JEWEILIGEN PREISEN (MILL. DM)									
1	PRODUKTIONSWERT	9590	10010	10020	11670	12520	12510	11980	11980
2	VORLEISTUNGEN	4990	5120	4970	5960	6650	6550	6380	6230
3	BRUTTOWERTSCHOEPFUNG	4600	4890	5080	5610	5870	5960	5630	5720
4	ABSCHREIBUNGEN	550	550	570	590	610	640	650	650
5	PRODUKTIONSSTEUERN ABZUEGLICH SUBVENTIONEN	90	90	90	80	60	40	40	30
6	NETTOWERTSCHOEPFUNG	3960	4250	4390	4940	5200	5280	4940	5040
7	ENTSTANDENE BRUTTOEINKOMMEN AUS UNSELBSTAENDIGER ARBEIT	3610	3890	4110	4560	4910	4970	4770	4640
8	DAR.: BRUTTOLOHN- UND -GHALTSUMME	3050	3300	3450	3810	4080	4130	3890	3790
9	UNTERNEHMERTAETIGKEIT UND VERMOEGEN	350	360	280	380	290	310	170	400
10	BRUTTOANLAGEINVESTITIONEN	470	460	520	540	620	580	510	560
11	AUSRUESTUNGEN	400	400	450	460	530	520	450	480
12	BAUTEN	70	60	70	80	90	60	60	80
13	NETTOANLAGEINVESTITIONEN	-80	-90	-90	-90	10	-60	-140	-90
14	NETTOANLAGEVERMOEGEN ZU WIEDERBESCHAFFUNGS- PREISEN AM JAHRESANFANG	5120	5220	5280	5460	5790	6060	6310	6250
15	AUSRUESTUNGEN	3210	3280	3330	3430	3570	3770	4010	4030
16	BAUTEN	1910	1940	1950	2030	2180	2290	2300	2220
IN PREISEN VON 1980 (MILL. DM)									
17	BRUTTOWERTSCHOEPFUNG	5250	5370	5300	5850	5870	5750	5200	5050
18	BRUTTOANLAGEINVESTITIONEN	590	520	570	570	620	550	470	490
19	AUSRUESTUNGEN	460	480	490	480	530	490	410	420
20	BAUTEN	90	70	80	90	90	60	60	70
21	BRUTTOANLAGEVERMOEGEN AM JAHRESANFANG	11830	11920	11940	11970	11980	12020	11990	11890
22	AUSRUESTUNGEN	7160	7210	7220	7240	7230	7260	7250	7180
23	BAUTEN	4670	4710	4720	4730	4750	4760	4740	4710
24	KAPITALSTOCK	11875	11930	11955	11975	12000	12005	11940	11845
ERWERBSTAETIGKEIT (DURCHSCHNITT IN 1000)									
25	ERWERBSTAETIGE IM INLAND	119	120	120	125	125	121	112	105
26	SELBSTAENDIGE UND MITHELLENDE FAMILIEN- ANGEOERIGTE	1	1	1	1	1	1	1	1
27	BESCHAEFTIGTE ARBEITNEHMER	118	119	119	124	124	120	111	104
KENNZIFFERN									
IN % DES PRODUKTIONSWERTES									
28	VORLEISTUNGEN (VORLEISTUNGSQUOTE)	52.0	51.1	49.6	51.6	53.1	52.4	53.0	52.1
29	BRUTTOANLAGEINVESTITIONEN	4.9	4.6	5.2	4.7	5.0	4.6	4.3	4.7
IN % DER BRUTTOWERTSCHOEPFUNG									
30	ABSCHREIBUNGEN	12.0	11.2	11.3	10.5	10.4	10.7	11.5	11.4
31	PRODUKTIONSSTEUERN ABZUEGLICH SUBVENTIONEN	2.0	1.8	1.8	1.4	1.0	0.7	0.7	0.5
32	NETTOWERTSCHOEPFUNG	86.1	86.9	86.9	88.1	88.6	88.6	87.7	88.1
33	BRUTTOANLAGEINVESTITIONEN	10.2	9.4	10.3	9.6	10.6	9.7	9.1	9.8
IN % DER NETTOWERTSCHOEPFUNG									
EINKOMMEN AUS UNSELBSTAENDIGER ARBEIT (LOHNQUOTE)									
34	UNSELBSTAENDIGER ARBEIT (LOHNQUOTE)	91.2	91.5	93.6	92.3	94.4	94.1	96.6	92.1
35	UNTERNEHMERTAETIGKEIT UND VERMOEGEN	8.8	8.5	6.4	7.7	5.6	5.9	3.4	7.9
IN % DES KAPITALSTOCKS									
36	BRUTTOANLAGEINVESTITIONEN (IN PR. V. 1980)	4.6	4.4	4.8	4.8	5.2	4.6	3.9	4.1
37	AUSRUESTUNGEN	3.9	3.8	4.1	4.0	4.4	4.1	3.4	3.5
38	BAUTEN	0.8	0.6	0.7	0.8	0.7	0.5	0.5	0.6
39	KAPITALKOEFFIZIENT (VERHAELTNIS KAPITALSTOCK ZU BRUTTOWERTSCHOEPFUNG IN PREISEN VON 1980)	2.3	2.2	2.3	2.0	2.0	2.1	2.3	2.3
ANGABEN JE ERWERBSTAETIGEN (1000 DM)									
BRUTTOANLAGEINVESTITIONEN									
40	IN JEWEILIGEN PREISEN	3.9	3.8	4.3	4.3	5.0	4.8	4.6	5.3
41	IN PREISEN VON 1980	4.6	4.3	4.8	4.6	5.0	4.5	4.2	4.7
42	KAPITALSTOCK (KAPITALINTENSITAET)	99.8	99.4	99.6	95.8	96.0	99.2	106.6	112.8
ANGABEN JE BESCHAEFT. ARBEITNEHMER (1000 DM)									
EINKOMMEN AUS UNSELBSTAENDIGER ARBEIT									
43	EINKOMMEN AUS UNSELBSTAENDIGER ARBEIT	30.6	32.7	34.5	36.8	39.6	41.4	43.0	44.6
1970 = 100									
BRUTTOWERTSCHOEPFUNG									
44	IN JEWEILIGEN PREISEN	119	127	131	145	152	154	146	148
45	IN PREISEN VON 1980	87	89	88	97	97	95	86	83
46	BRUTTOWERTSCHOEPFUNG IN PREISEN VON 1980 JE ERWERBSTAETIGEN (ARBEITSPRODUKTIVITAET)	146	118	116	123	123	125	122	126
47	NETTOWERTSCHOEPFUNG JE ERWERBSTAETIGEN	153	163	168	182	191	201	203	221
48	LOHNKOSTEN JE PRODUKTEINHEIT	150	158	169	170	183	189	200	201
49	BRUTTOWERTSCHOEPFUNG IN PREISEN VON 1980 ZU KAPITALSTOCK (KAPITALPRODUKTIVITAET)	73	75	74	81	81	80	72	71
ANTEIL AN DER SUMME ALLER WIRTSCHAFTSBEREICHE (IN %)									
50	PRODUKTIONSWERT	0.3	0.3	0.3	0.3	0.3	0.3	0.3	0.3
51	BRUTTOWERTSCHOEPFUNG	0.4	0.4	0.4	0.4	0.4	0.4	0.4	0.4
52	NETTOWERTSCHOEPFUNG	0.4	0.4	0.4	0.4	0.4	0.4	0.4	0.4
ENTSTANDENE BRUTTOEINKOMMEN AUS UNSELBSTAENDIGER ARBEIT									
53	UNSELBSTAENDIGER ARBEIT	0.6	0.6	0.6	0.6	0.6	0.6	0.5	0.5
54	DAR.: BRUTTOLOHN- UND -GHALTSUMME	0.6	0.6	0.6	0.6	0.6	0.6	0.5	0.5
55	UNTERNEHMERTAETIGKEIT UND VERMOEGEN	0.1	0.1	0.1	0.1	0.1	0.1	0.0	0.1
BRUTTOANLAGEINVESTITIONEN									
56	BRUTTOANLAGEINVESTITIONEN	0.2	0.2	0.2	0.2	0.2	0.2	0.2	0.2
57	AUSRUESTUNGEN	0.4	0.4	0.4	0.4	0.4	0.4	0.3	0.3
58	BAUTEN	0.1	0.0	0.0	0.0	0.0	0.0	0.0	0.0
BRUTTOANLAGEVERMOEGEN IN PREISEN VON 1980									
59	AM JAHRESANFANG	0.2	0.2	0.2	0.2	0.2	0.2	0.2	0.2
60	AUSRUESTUNGEN	0.6	0.6	0.6	0.6	0.5	0.5	0.5	0.5
61	BAUTEN	0.1	0.1	0.1	0.1	0.1	0.1	0.1	0.1
62	ERWERBSTAETIGE IM INLAND	0.5	0.5	0.5	0.5	0.5	0.5	0.4	0.4

1) VORLAEUFIGES ERGEBNIS.

FACHSERIE 18, REIHE S.9

GIESSEREI

LFD. NR.	GEGENSTAND DER NACHWEISUNG	1984 1)	1985 1)	1986 1)	1987	1988	1989	1990	1991
IN JEWEILIGEN PREISEN (MILL. DM)									
1	PRODUKTIONSWERT .....	12780	...	...	...	...	...	...	...
2	VORLEISTUNGEN .....	6960	...	...	...	...	...	...	...
3	BRUTTOWERTSCHOEPFUNG .....	5820	...	...	...	...	...	...	...
4	ABSCHREIBUNGEN .....	660	...	...	...	...	...	...	...
5	PRODUKTIONSSTEUERN ABZUEGLICH SUBVENTIONEN ..	150	...	...	...	...	...	...	...
6	NETTOWERTSCHOEPFUNG .....	5310	...	...	...	...	...	...	...
ENTSTANDENE BRUTTOEINKOMMEN AUS									
7	UNSELBSTAENDIGER ARBEIT .....	4790	...	...	...	...	...	...	...
8	DAR.: BRUTTOLOHN- UND -GHALTSSUMME .....	3910	...	...	...	...	...	...	...
9	UNTERNEHMERTAETIGKEIT UND VERMOEGEN .....	520	...	...	...	...	...	...	...
10	BRUTTOANLAGEINVESTITIONEN .....	570	...	...	...	...	...	...	...
11	AUSRUESTUNGEN .....	500	...	...	...	...	...	...	...
12	BAUTEN .....	70	...	...	...	...	...	...	...
13	NETTOANLAGEINVESTITIONEN .....	-90	...	...	...	...	...	...	...
14	NETTOANLAGEVERMOEGEN ZU WIEDERBESCHAFFUNGS-								
	PREISEN AM JAHRESANFANG .....	6360	6390	...	...	...	...	...	...
15	AUSRUESTUNGEN .....	4160	4230	...	...	...	...	...	...
16	BAUTEN .....	2200	2160	...	...	...	...	...	...
IN PREISEN VON 1980 (MILL. DM)									
17	BRUTTOWERTSCHOEPFUNG .....	5140	...	...	...	...	...	...	...
18	BRUTTOANLAGEINVESTITIONEN .....	490	...	...	...	...	...	...	...
19	AUSRUESTUNGEN .....	430	...	...	...	...	...	...	...
20	BAUTEN .....	60	...	...	...	...	...	...	...
21	BRUTTOANLAGEVERMOEGEN AM JAHRESANFANG .....	11800	11720	...	...	...	...	...	...
22	AUSRUESTUNGEN .....	7130	7110	...	...	...	...	...	...
23	BAUTEN .....	4670	4610	...	...	...	...	...	...
24	KAPITALSTOCK .....	11760	...	...	...	...	...	...	...
ERWERBSTAETIGKEIT (DURCHSCHNITT IN 1000)									
25	ERWERBSTAETIGE IM INLAND .....	104	...	...	...	...	...	...	...
26	SELBSTAENDIGE UND MITHELFFENDE FAMILIEN-								
	ANGEHOERIGE .....	1	...	...	...	...	...	...	...
27	BESCHAEFFTIGTE ARBEITNEHMER .....	103	...	...	...	...	...	...	...
KENNZIFFERN									
IN % DES PRODUKTIONSWERTES									
28	VORLEISTUNGEN (VORLEISTUNGSQUOTE) .....	54.5	...	...	...	...	...	...	...
29	BRUTTOANLAGEINVESTITIONEN .....	4.5	...	...	...	...	...	...	...
IN % DER BRUTTOWERTSCHOEPFUNG									
30	ABSCHREIBUNGEN .....	11.3	...	...	...	...	...	...	...
31	PRODUKTIONSSTEUERN ABZUEGLICH SUBVENTIONEN	-2.6	...	...	...	...	...	...	...
32	NETTOWERTSCHOEPFUNG .....	91.2	...	...	...	...	...	...	...
33	BRUTTOANLAGEINVESTITIONEN .....	9.8	...	...	...	...	...	...	...
IN % DER NETTOWERTSCHOEPFUNG									
34	EINKOMMEN AUS UNSELBSTAENDIGER ARBEIT (LOHNQUOTE) .....	90.2	...	...	...	...	...	...	...
35	UNTERNEHMERTAETIGKEIT UND VERMOEGEN .....	9.8	...	...	...	...	...	...	...
IN % DES KAPITALSTOCKS									
36	BRUTTOANLAGEINVESTITIONEN (IN PR. V. 1980)	4.2	...	...	...	...	...	...	...
37	AUSRUESTUNGEN .....	3.7	...	...	...	...	...	...	...
38	BAUTEN .....	0.5	...	...	...	...	...	...	...
39	KAPITALKOEFFIZIENT (VERHAELTNIS KAPITALSTOCK								
	ZU BRUTTOWERTSCHOEPFUNG IN PREISEN VON 1980)	2.3	...	...	...	...	...	...	...
ANGABEN JE ERWERBSTAETIGEN (1000 DM)									
BRUTTOANLAGEINVESTITIONEN									
40	IN JEWEILIGEN PREISEN .....	5.5	...	...	...	...	...	...	...
41	IN PREISEN VON 1980 .....	4.7	...	...	...	...	...	...	...
42	KAPITALSTOCK (KAPITALINTENSITAET) .....	113.1	...	...	...	...	...	...	...
ANGABEN JE BESCHAFFT. ARBEITNEHMER (1000 DM)									
43	EINKOMMEN AUS UNSELBSTAENDIGER ARBEIT .....	46.5	...	...	...	...	...	...	...
1970 = 100									
BRUTTOWERTSCHOEPFUNG									
44	IN JEWEILIGEN PREISEN .....	151	...	...	...	...	...	...	...
45	IN PREISEN VON 1980 .....	85	...	...	...	...	...	...	...
46	BRUTTOWERTSCHOEPFUNG IN PREISEN VON 1980 JE								
	ERWERBSTAETIGEN (ARBEITSPRODUKTIVITAET) ..	130	...	...	...	...	...	...	...
47	NETTOWERTSCHOEPFUNG JE ERWERBSTAETIGEN .....	235	...	...	...	...	...	...	...
48	LOHNKOSTEN JE PRODUKTEINHEIT .....	204	...	...	...	...	...	...	...
49	BRUTTOWERTSCHOEPFUNG IN PREISEN VON 1980 ZU								
	KAPITALSTOCK (KAPITALPRODUKTIVITAET) .....	73	...	...	...	...	...	...	...
ANTEIL AN DER SUMME ALLER WIRTSCHAFTSBEREICHE (IN %)									
50	PRODUKTIONSWERT .....	0.3	...	...	...	...	...	...	...
51	BRUTTOWERTSCHOEPFUNG .....	0.3	...	...	...	...	...	...	...
52	NETTOWERTSCHOEPFUNG .....	0.4	...	...	...	...	...	...	...
ENTSTANDENE BRUTTOEINKOMMEN AUS									
53	UNSELBSTAENDIGER ARBEIT .....	0.5	...	...	...	...	...	...	...
54	DAR.: BRUTTOLOHN- UND -GHALTSSUMME .....	0.5	...	...	...	...	...	...	...
55	UNTERNEHMERTAETIGKEIT UND VERMOEGEN .....	0.1	...	...	...	...	...	...	...
56	BRUTTOANLAGEINVESTITIONEN .....	0.2	...	...	...	...	...	...	...
57	AUSRUESTUNGEN .....	0.3	...	...	...	...	...	...	...
58	BAUTEN .....	0.0	...	...	...	...	...	...	...
BRUTTOANLAGEVERMOEGEN IN PREISEN VON 1980									
59	AM JAHRESANFANG .....	0.2	0.2	...	...	...	...	...	...
60	AUSRUESTUNGEN .....	0.5	0.5	...	...	...	...	...	...
61	BAUTEN .....	0.1	0.1	...	...	...	...	...	...
62	ERWERBSTAETIGE IM INLAND .....	0.4	...	...	...	...	...	...	...

1) VORLAEUFIGES ERGEBNIS.

FACHSERIE 18. REIHE S.9

**Ziehereien, Kaltwalzwerke, Stahlverformung  
usw.**

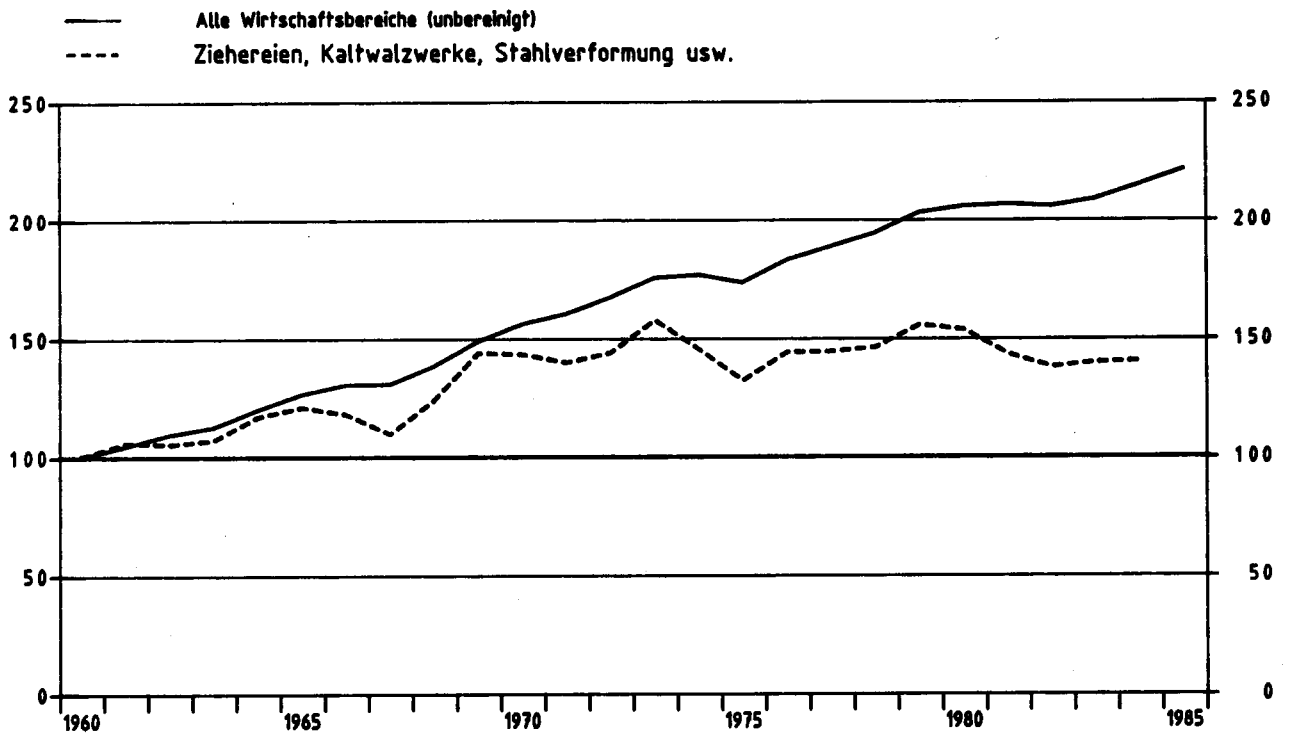

### Bruttowertschöpfung in Preisen von 1980

1960 = 100



### Ziehereien, Kaltwalzwerke, Stahlverformung usw.

Anteile an der Summe aller Wirtschaftsbereiche

-  Bruttowertschöpfung in Preisen von 1980
-  Erwerbstätige im Inland
-  Kapitalstock (ohne Wohnungsbau und öff. Tiefbau)

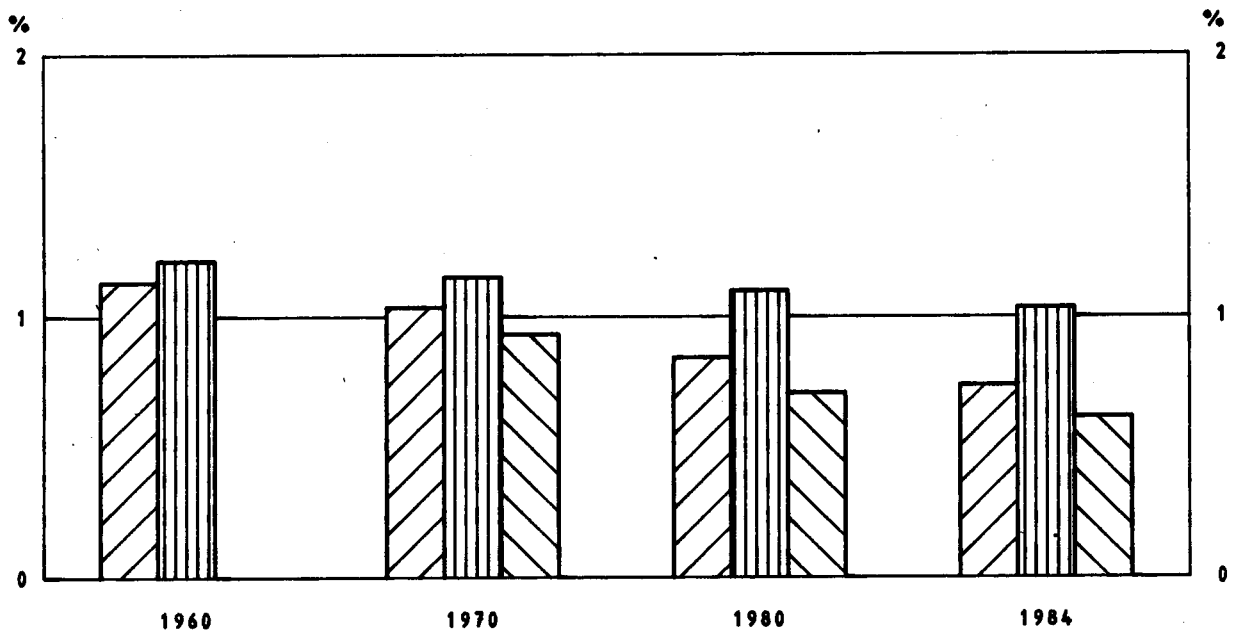

ZIEHEREIEN, KALTWALZWERKE, STAHLVERFORMUNG USW.

LFD.-NR.	GEGENSTAND DER NACHWEISUNG	1960	1961	1962	1963	1964	1965	1966	1967
IN JEWEILIGEN PREISEN (MILL. DM)									
1	PRODUKTIONSWERT .....	10260	11110	11050	11150	12400	13400	12850	11720
2	VORLEISTUNGEN .....	5860	6270	6230	6320	7050	7580	7290	6550
3	BRUTTOWERTSCHOEPFUNG .....	4400	4840	4820	4830	6360	5820	5560	5170
4	ABSCHREIBUNGEN .....	.	.	.	.	.	.	.	.
5	PRODUKTIONSSTEUERN ABZUEGLICH SUBVENTIONEN .....	.	.	.	.	.	.	.	.
6	NETTOWERTSCHOEPFUNG .....	.	.	.	.	.	.	.	.
7	ENTSTANDENE BRUTTOEINKOMMEN AUS UNSELBSTAENDIGER ARBEIT .....	1850	2120	2240	2320	2580	2930	3050	2790
8	DAR.: BRUTTOLOHN- UND -GEHALTSUMME .....	1620	1850	1960	2030	2280	2580	2680	2450
9	UNTERNEHMERTAETIGKEIT UND VERMOEGEN .....	.	.	.	.	.	.	.	.
10	BRUTTOANLAGEINVESTITIONEN .....	620	670	540	480	490	590	580	470
11	AUSRUESTUNGEN .....	430	470	390	350	370	450	430	360
12	BAUTEN .....	190	200	150	130	120	140	150	110
13	NETTOANLAGEINVESTITIONEN .....	.	.	.	.	.	.	.	.
14	NETTOANLAGEVERMOEGEN ZU WIEDERBESCHAFFUNGS- PREISEN AM JAHRESANFANG .....	.	.	.	.	.	.	.	.
15	AUSRUESTUNGEN .....	.	.	.	.	.	.	.	.
16	BAUTEN .....	.	.	.	.	.	.	.	.
IN PREISEN VON 1980 (MILL. DM)									
17	BRUTTOWERTSCHOEPFUNG .....	7810	8250	8210	8340	9120	9430	9200	8540
18	BRUTTOANLAGEINVESTITIONEN .....	1450	1480	1120	970	950	1100	1050	850
19	AUSRUESTUNGEN .....	920	960	760	670	690	810	750	620
20	BAUTEN .....	530	520	360	300	260	290	300	230
21	BRUTTOANLAGEVERMOEGEN AM JAHRESANFANG .....	.	.	.	.	.	.	.	.
22	AUSRUESTUNGEN .....	.	.	.	.	.	.	.	.
23	BAUTEN .....	.	.	.	.	.	.	.	.
24	KAPITALSTOCK .....	.	.	.	.	.	.	.	.
ERWERBSTAETIGKEIT (DURCHSCHNITT IN 1000)									
25	ERWERBSTAETIGE IM INLAND .....	316	325	314	313	318	328	324	295
26	SELBSTAENDIGE UND MITHELFFENDE FAMILIEN- ANGESCHUERTE .....	54	52	47	48	47	48	47	43
27	BESCHAEFFTIGTE ARBEITNEHMER .....	262	273	267	265	271	280	277	252
KENNZIFFERN									
28	IN % DES PRODUKTIONSWERTES VORLEISTUNGEN (VORLEISTUNGSQUOTE) .....	57.1	56.4	56.4	56.7	56.9	56.6	56.7	55.9
29	BRUTTOANLAGEINVESTITIONEN .....	6.0	6.0	4.9	4.3	4.0	4.4	4.5	4.0
30	IN % DER BRUTTOWERTSCHOEPFUNG ABSCHREIBUNGEN .....	.	.	.	.	.	.	.	.
31	PRODUKTIONSSTEUERN ABZUEGLICH SUBVENTIONEN .....	.	.	.	.	.	.	.	.
32	NETTOWERTSCHOEPFUNG .....	14.1	13.8	11.2	9.9	9.2	10.1	10.4	9.1
33	BRUTTOANLAGEINVESTITIONEN .....	.	.	.	.	.	.	.	.
34	IN % DER NETTOWERTSCHOEPFUNG EINKOMMEN AUS UNSELBSTAENDIGER ARBEIT (LOHNQUOTE) .....	.	.	.	.	.	.	.	.
35	UNTERNEHMERTAETIGKEIT UND VERMOEGEN .....	.	.	.	.	.	.	.	.
36	IN % DES KAPITALSTOCKS BRUTTOANLAGEINVESTITIONEN (IN PR. V. 1980) .....	.	.	.	.	.	.	.	.
37	AUSRUESTUNGEN .....	.	.	.	.	.	.	.	.
38	BAUTEN .....	.	.	.	.	.	.	.	.
39	KAPITALKOEFFIZIENT (VERHAELTNIS KAPITALSTOCK ZU BRUTTOWERTSCHOEPFUNG IN PREISEN VON 1980) .....	.	.	.	.	.	.	.	.
ANGABEN JE ERWERBSTAETIGEN (1000 DM)									
40	BRUTTOANLAGEINVESTITIONEN IN JEWEILIGEN PREISEN .....	2.0	2.1	1.7	1.5	1.5	1.8	1.8	1.6
41	IN PREISEN VON 1980 .....	4.6	4.6	3.6	3.1	3.0	3.4	3.2	2.9
42	KAPITALSTOCK (KAPITALINTENSITAET) .....	.	.	.	.	.	.	.	.
43	ANGABEN JE BESCHAEFFT. ARBEITNEHMER (1000 DM) EINKOMMEN AUS UNSELBSTAENDIGER ARBEIT .....	7.1	7.8	8.4	8.8	9.5	10.5	11.0	11.1
1970 = 100									
44	BRUTTOWERTSCHOEPFUNG IN JEWEILIGEN PREISEN .....	56	62	62	62	69	75	71	66
45	IN PREISEN VON 1980 .....	70	74	74	75	82	84	82	76
46	BRUTTOWERTSCHOEPFUNG IN PREISEN VON 1980 JE ERWERBSTAETIGEN (ARBEITSPRODUKTIVITAET) .....	67	69	71	73	78	79	78	79
47	NETTOWERTSCHOEPFUNG JE ERWERBSTAETIGEN .....	63	68	72	74	75	82	88	87
48	LOHNKOSTEN JE PRODUKTEINHEIT .....	.	.	.	.	.	.	.	.
49	BRUTTOWERTSCHOEPFUNG IN PREISEN VON 1980 ZU KAPITALSTOCK (KAPITALPRODUKTIVITAET) .....	.	.	.	.	.	.	.	.
ANTEIL AN DER SUMME ALLER WIRTSCHAFTSBEREICHE (IN %)									
50	PRODUKTIONSWERT .....	1.2	1.2	1.1	1.1	1.1	1.1	1.0	0.9
51	BRUTTOWERTSCHOEPFUNG .....	1.5	1.5	1.3	1.3	1.3	1.3	1.1	1.0
52	NETTOWERTSCHOEPFUNG .....	.	.	.	.	.	.	.	.
53	ENTSTANDENE BRUTTOEINKOMMEN AUS UNSELBSTAENDIGER ARBEIT .....	1.3	1.3	1.3	1.2	1.2	1.3	1.2	1.1
54	DAR.: BRUTTOLOHN- UND -GEHALTSUMME .....	1.3	1.3	1.3	1.2	1.2	1.3	1.2	1.1
55	UNTERNEHMERTAETIGKEIT UND VERMOEGEN .....	.	.	.	.	.	.	.	.
56	BRUTTOANLAGEINVESTITIONEN .....	0.8	0.8	0.6	0.5	0.4	0.5	0.5	0.4
57	AUSRUESTUNGEN .....	1.5	1.5	1.1	1.0	0.9	1.0	1.0	0.9
58	BAUTEN .....	0.4	0.4	0.3	0.2	0.2	0.2	0.2	0.2
59	BRUTTOANLAGEVERMOEGEN IN PREISEN VON 1980 AM JAHRESANFANG .....	.	.	.	.	.	.	.	.
60	AUSRUESTUNGEN .....	.	.	.	.	.	.	.	.
61	BAUTEN .....	.	.	.	.	.	.	.	.
62	ERWERBSTAETIGE IM INLAND .....	1.2	1.2	1.2	1.2	1.2	1.2	1.2	1.1

1) VORLAEUFIGES ERGEBNIS.

FACHSERIE 1A, REIHE S.9

ZIEHEREIEN, KALTWALZWERKE, STAHLVERFORMUNG USW.

LFD. NR.	GEGENSTAND DER NACHWEISUNG	1968	1969	1970	1971	1972	1973	1974	1975
IN JEWEILIGEN PREISEN (MILL. DM)									
1	PRODUKTIONSWERT	12580	15640	18140	18500	19070	22410	24160	23170
2	VORLEISTUNGEN	7140	8880	10350	10420	10660	12510	13920	13610
3	BRUTTOWERTSCHOEPFUNG	5440	6760	7790	8070	8410	9900	10240	9560
4	ABSCHREIBUNGEN	.	.	670	750	800	880	970	1040
5	PRODUKTIONSSTEUERN ABZUEGLICH SUBVENTIONEN	.	.	250	250	270	310	300	260
6	NETTOWERTSCHOEPFUNG	.	.	6870	7070	7340	8710	8970	8260
ENTSTANDENE BRUTTOEINKOMMEN AUS									
7	UNSELBSTAENDIGER ARBEIT	3110	3590	4210	4590	4810	5570	5980	5930
8	DAR. BRUTTOLOHN- UND -GHALTSUMME	2720	3140	3650	3980	4150	4780	5110	5040
9	UNTERNEHMERTAEIGKEIT UND VERMOEGEN	.	.	2660	2480	2530	3140	2990	2330
10	BRUTTOANLAGEINVESTITIONEN	530	780	980	1090	1010	930	780	820
11	AUSRUESTUNGEN	440	630	760	810	740	740	610	650
12	BAUTEN	90	150	220	280	270	190	170	130
13	NETTOANLAGEINVESTITIONEN	.	.	310	340	210	50	-190	-220
14	NETTOANLAGEVERMOEGEN ZU WIEDERBESCHAFFUNGS- PREISEN AM JAHRESANFANG	.	.	6770	7660	8360	8830	9460	10070
15	AUSRUESTUNGEN	.	.	3980	4470	4810	5020	5380	5810
16	BAUTEN	.	.	2790	3190	3550	3810	4080	4260
IN PREISEN VON 1980 (MILL. DM)									
17	BRUTTOWERTSCHOEPFUNG	9660	11210	11170	10900	11220	12300	11330	10300
18	BRUTTOANLAGEINVESTITIONEN	960	1370	1600	1660	1510	1320	1030	1000
19	AUSRUESTUNGEN	770	1080	1220	1220	1100	1050	800	830
20	BAUTEN	190	290	380	440	410	270	230	170
21	BRUTTOANLAGEVERMOEGEN AM JAHRESANFANG	.	.	20810	21630	22470	23120	23540	23630
22	AUSRUESTUNGEN	.	.	12980	13460	13900	14190	14380	14310
23	BAUTEN	.	.	7830	8170	8570	8930	9150	9320
24	KAPITALSTOCK	.	.	21220	22050	22795	23330	23585	23635
ERWERBSTAEITIGKEIT (DURCHSCHNITT IN 1000)									
25	ERWERBSTAEITIGE IM INLAND	298	308	305	307	298	304	297	284
26	SELBSTAENDIGE UND MITHELLENDE FAMILIEN	.	.	.	.	.	.	.	.
27	ANGEHOERIGE	44	43	40	40	39	39	39	39
27	BESCHAEFFTIGTE ARBEITNEHMER	254	265	265	267	259	265	258	245
KENNZIFFERN									
28	IN % DES PRODUKTIONSWERTES								
29	VORLEISTUNGEN (VORLEISTUNGSQUOTE)	56.8	56.8	57.1	56.4	55.9	55.8	57.6	58.7
29	BRUTTOANLAGEINVESTITIONEN	4.2	5.0	5.4	5.9	5.3	4.1	3.2	3.5
IN % DER BRUTTOWERTSCHOEPFUNG									
30	ABSCHREIBUNGEN	.	.	8.6	9.3	9.5	8.9	9.5	10.9
31	PRODUKTIONSSTEUERN ABZUEGLICH SUBVENTIONEN	.	.	3.2	3.1	3.2	3.1	2.9	2.7
32	NETTOWERTSCHOEPFUNG	.	.	88.2	87.6	87.3	88.0	87.6	86.4
33	BRUTTOANLAGEINVESTITIONEN	9.7	11.5	12.6	13.5	12.0	9.4	7.6	8.6
IN % DER NETTOWERTSCHOEPFUNG									
34	EINKOMMEN AUS UNSELBSTAENDIGER ARBEIT (LOHNQUOTE)	.	.	61.3	64.9	65.5	63.9	66.7	71.8
35	UNTERNEHMERTAEIGKEIT UND VERMOEGEN	.	.	38.7	35.1	34.5	36.1	33.3	28.2
IN % DES KAPITALSTOCKS									
36	BRUTTOANLAGEINVESTITIONEN (IN PR. V. 1980)	.	.	7.5	7.5	6.6	5.7	4.4	4.2
37	AUSRUESTUNGEN	.	.	5.7	5.5	4.8	4.5	3.4	3.5
38	BAUTEN	.	.	1.8	2.0	1.8	1.2	1.0	0.7
39	KAPITALKOEFFIZIENT (VERHAELTNIS KAPITALSTOCK ZU BRUTTOWERTSCHOEPFUNG IN PREISEN VON 1980)	.	.	1.9	2.0	2.0	1.9	2.1	2.3
ANGABEN JE ERWERBSTAEITIGEN (1000 DM)									
40	BRUTTOANLAGEINVESTITIONEN								
41	IN JEWEILIGEN PREISEN	1.8	2.5	3.2	3.6	3.4	3.1	2.6	2.9
42	IN PREISEN VON 1980	3.2	4.4	5.2	5.4	5.1	4.3	3.5	3.5
42	KAPITALSTOCK (KAPITALINTENSITAET)	.	.	69.6	71.8	76.5	76.7	79.4	83.2
ANGABEN JE BESCHAEFFT. ARBEITNEHMER (1000 DM)									
43	EINKOMMEN AUS UNSELBSTAENDIGER ARBEIT	12.2	13.5	15.9	17.2	18.6	21.0	23.2	24.2
1970 = 100									
44	BRUTTOWERTSCHOEPFUNG	70	87	100	104	108	127	131	123
45	IN PREISEN VON 1980	86	100	100	98	100	110	101	92
46	BRUTTOWERTSCHOEPFUNG IN PREISEN VON 1980 JE ERWERBSTAEITIGEN (ARBEITSPRODUKTIVITAET)	89	99	100	97	103	110	104	99
47	NETTOWERTSCHOEPFUNG JE ERWERBSTAEITIGEN	.	.	100	102	109	127	134	129
48	LOHNKOSTEN JE PRODUKTEINHEIT	85	85	100	112	114	120	140	153
49	BRUTTOWERTSCHOEPFUNG IN PREISEN VON 1980 ZU KAPITALSTOCK (KAPITALPRODUKTIVITAET)	.	.	100	94	94	100	91	83
ANTEIL AN DER SUMME ALLER WIRTSCHAFTSBEREICHE (IN %)									
50	PRODUKTIONSWERT	0.9	1.0	1.1	1.0	0.9	1.0	1.0	0.9
51	BRUTTOWERTSCHOEPFUNG	1.1	1.2	1.2	1.1	1.1	1.1	1.1	1.0
52	NETTOWERTSCHOEPFUNG	.	.	1.3	1.2	1.1	1.2	1.1	1.0
ENTSTANDENE BRUTTOEINKOMMEN AUS									
53	UNSELBSTAENDIGER ARBEIT	1.2	1.2	1.2	1.1	1.1	1.1	1.1	1.0
54	DAR. BRUTTOLOHN- UND -GHALTSUMME	1.2	1.2	1.2	1.1	1.1	1.1	1.1	1.0
55	UNTERNEHMERTAEIGKEIT UND VERMOEGEN	.	.	1.4	1.2	1.2	1.3	1.2	0.9
56	BRUTTOANLAGEINVESTITIONEN	0.4	0.6	0.6	0.5	0.5	0.4	0.4	0.4
57	AUSRUESTUNGEN	1.0	1.1	1.1	1.1	1.0	1.0	0.8	0.8
58	BAUTEN	0.1	0.2	0.2	0.2	0.2	0.1	0.1	0.1
BRUTTOANLAGEVERMOEGEN IN PREISEN VON 1980									
59	AM JAHRESANFANG	.	.	0.5	0.5	0.5	0.5	0.5	0.5
60	AUSRUESTUNGEN	.	.	1.5	1.4	1.4	1.3	1.3	1.2
61	BAUTEN	.	.	0.2	0.2	0.2	0.2	0.2	0.2
62	ERWERBSTAEITIGE IM INLAND	1.2	1.2	1.1	1.1	1.1	1.1	1.1	1.1

1) VORLAUFIGES ERGEBNIS.

FACHSERIE 18. REIHE S.9

ZIEHEREIEN, KALTWALZWERKE, STAHLVERFORMUNG USW.

LFD. NR.	GEGENSTAND DER NACHWEISUNG	1976	1977	1978	1979	1980	1981	1982	1983
IN JEWEILIGEN PREISEN (MILL. DM)									
1	PRODUKTIONSWERT	25640	26140	26940	29860	31320	30130	30670	31270
2	VORLEISTUNGEN	15380	15380	15990	17920	19340	18310	19180	18940
3	BRUTTOWERTSCHOEPFUNG	10260	10760	10950	11940	11980	11820	11490	12330
4	ABSCHREIBUNGEN	1090	1140	1180	1210	1250	1290	1310	1290
5	PRODUKTIONSSTEUERN ABZUEGLICH SUBVENTIONEN	270	280	290	300	260	230	210	190
6	NETTOWERTSCHOEPFUNG	8900	9340	9480	10430	10470	10300	9970	10850
ENTSTANDENE BRUTTOEINKOMMEN AUS									
7	UNSELBSTAENDIGER ARBEIT	6630	7360	7610	8040	8770	8570	8720	8640
8	DAR.: BRUTTOLOHN- UND -GEHALTSUMME	5600	6240	6430	6790	7260	7160	7230	7140
9	UNTERNEHMERTAETIGKEIT UND VERMOEGEN	2270	1980	1870	2390	1700	1730	1290	2210
10	BRUTTOANLAGEINVESTITIONEN	1090	1090	1030	1150	1350	1160	1020	1050
11	AUSRUESTUNGEN	940	880	840	940	1060	960	870	930
12	BAUTEN	150	210	190	210	290	200	150	120
13	NETTOANLAGEINVESTITIONEN		-80	-150	-60	100	-130	-290	-240
14	NETTOANLAGEVERMOEGEN ZU WIEDERBESCHAFFUNGS- PREISEN AM JAHRESANFANG	10240	10570	10860	11100	11690	12470	12960	12910
15	AUSRUESTUNGEN	6010	6290	6400	6410	6600	6990	7370	7470
16	BAUTEN	4230	4320	4460	4690	5090	5480	5590	5440
IN PREISEN VON 1980 (MILL. DM)									
17	BRUTTOWERTSCHOEPFUNG	11240	11260	11400	12140	11980	11170	10750	10900
18	BRUTTOANLAGEINVESTITIONEN	1260	1230	1120	1220	1350	1100	920	920
19	AUSRUESTUNGEN	1070	970	900	990	1060	910	780	810
20	BAUTEN	190	260	220	230	290	190	140	110
21	BRUTTOANLAGEVERMOEGEN AM JAHRESANFANG	23640	23870	24070	23990	24030	24180	24060	23780
22	AUSRUESTUNGEN	14210	14320	14280	14140	14060	14040	13860	13580
23	BAUTEN	9430	9550	9730	9850	9970	10140	10200	10200
24	KAPITALSTOCK	23755	23940	24000	24010	24105	24120	23920	23625
ERWERBSTAETIGKEIT (DURCHSCHNITT IN 1000)									
25	ERWERBSTAETIGE IM INLAND	287	296	289	287	288	277	271	262
26	SELBSTAENDIGE UND MITHELFFENDE FAMILIEN- ANGEHÖRIGE	38	38	37	37	36	37	37	38
27	BESCHAEFFTIGTE ARBEITNEHMER	249	258	252	250	252	240	234	224
KENNZIFFERN									
IN % DES PRODUKTIONSWERTES									
28	VORLEISTUNGEN (VORLEISTUNGSQUOTE)	60.0	58.8	59.4	60.0	61.7	60.8	62.5	60.6
29	BRUTTOANLAGEINVESTITIONEN	4.3	4.2	3.8	3.9	4.3	3.8	3.3	3.4
IN % DER BRUTTOWERTSCHOEPFUNG									
30	ABSCHREIBUNGEN	10.6	10.6	10.8	10.1	10.4	10.9	11.4	10.5
31	PRODUKTIONSSTEUERN ABZUEGLICH SUBVENTIONEN	2.6	2.6	2.6	2.5	2.2	1.9	1.8	1.5
32	NETTOWERTSCHOEPFUNG	86.7	86.8	86.6	87.4	87.4	87.1	86.8	88.0
33	BRUTTOANLAGEINVESTITIONEN	10.6	10.1	9.4	9.6	11.3	9.8	8.9	8.5
IN % DER NETTOWERTSCHOEPFUNG									
EINKOMMEN AUS UNSELBSTAENDIGER ARBEIT (LOHNQUOTE)									
34	UNSELBSTAENDIGER ARBEIT (LOHNQUOTE)	74.5	78.8	80.3	77.1	83.8	83.2	87.5	79.6
35	UNTERNEHMERTAETIGKEIT UND VERMOEGEN	25.5	21.2	19.7	22.9	16.2	16.8	12.5	20.4
IN % DES KAPITALSTOCKS									
36	BRUTTOANLAGEINVESTITIONEN (IN PR. V. 1980)	5.3	5.1	4.7	5.1	5.6	4.6	3.8	3.9
37	AUSRUESTUNGEN	4.5	4.1	3.8	4.1	4.4	3.8	3.3	3.4
38	BAUTEN	0.8	1.1	0.9	1.0	1.2	0.8	0.6	0.5
39	KAPITALKOEFFIZIENT (VERHAELTNIS KAPITALSTOCK ZU BRUTTOWERTSCHOEPFUNG IN PREISEN VON 1980)	2.1	2.1	2.1	2.0	2.0	2.2	2.2	2.2
ANGABEN JE ERWERBSTAETIGEN (1000 DM)									
BRUTTOANLAGEINVESTITIONEN									
40	IN JEWEILIGEN PREISEN	3.8	3.7	3.6	4.0	4.7	4.2	3.8	4.0
41	IN PREISEN VON 1980	4.4	4.2	3.9	4.3	4.7	4.0	3.4	3.5
42	KAPITALSTOCK (KAPITALINTENSITAET)	82.8	80.9	83.0	83.7	83.7	87.1	88.3	90.2
ANGABEN JE BESCHAEFFT. ARBEITNEHMER (1000 DM)									
EINKOMMEN AUS UNSELBSTAENDIGER ARBEIT									
43	EINKOMMEN AUS UNSELBSTAENDIGER ARBEIT	26.6	28.5	30.2	32.2	34.8	35.7	37.3	38.6
1970 = 100									
BRUTTOWERTSCHOEPFUNG									
44	IN JEWEILIGEN PREISEN	132	138	141	153	154	152	147	158
45	IN PREISEN VON 1980	101	101	102	109	107	100	96	98
46	BRUTTOWERTSCHOEPFUNG IN PREISEN VON 1980 JE ERWERBSTAETIGEN (ARBEITSPRODUKTIVITAET)	107	104	108	116	114	110	108	114
47	NETTOWERTSCHOEPFUNG JE ERWERBSTAETIGEN	138	140	146	161	161	165	163	184
48	LOHNKOSTEN JE PRODUKTEINHEIT	157	173	177	176	194	204	215	210
49	BRUTTOWERTSCHOEPFUNG IN PREISEN VON 1980 ZU KAPITALSTOCK (KAPITALPRODUKTIVITAET)	90	89	90	96	94	88	85	88
ANTEIL AN DER SUMME ALLER WIRTSCHAFTSBEREICHE (IN %)									
50	PRODUKTIONSWERT	0.9	0.9	0.8	0.8	0.8	0.7	0.7	0.7
51	BRUTTOWERTSCHOEPFUNG	0.9	0.9	0.9	0.9	0.8	0.8	0.7	0.8
52	NETTOWERTSCHOEPFUNG	1.0	1.0	0.9	0.9	0.9	0.8	0.8	0.8
ENTSTANDENE BRUTTOEINKOMMEN AUS									
UNSELBSTAENDIGER ARBEIT									
53	UNSELBSTAENDIGER ARBEIT	1.1	1.1	1.1	1.0	1.0	1.0	1.0	0.9
54	DAR.: BRUTTOLOHN- UND -GEHALTSUMME	1.1	1.1	1.1	1.1	1.1	1.0	1.0	1.0
55	UNTERNEHMERTAETIGKEIT UND VERMOEGEN	0.8	0.7	0.6	0.7	0.5	0.5	0.3	0.5
BRUTTOANLAGEINVESTITIONEN									
56	BRUTTOANLAGEINVESTITIONEN	0.5	0.4	0.4	0.4	0.4	0.3	0.3	0.3
57	AUSRUESTUNGEN	1.1	0.9	0.8	0.8	0.8	0.7	0.7	0.7
58	BAUTEN	0.1	0.1	0.1	0.1	0.1	0.1	0.1	0.1
BRUTTOANLAGEVERMOEGEN IN PREISEN VON 1980									
59	AM JAHRESANFANG	0.4	0.4	0.4	0.4	0.4	0.4	0.4	0.4
60	AUSRUESTUNGEN	1.2	1.2	1.1	1.1	1.0	1.0	1.0	0.9
61	BAUTEN	0.2	0.2	0.2	0.2	0.2	0.2	0.2	0.2
62	ERWERBSTAETIGE IM INLAND	1.1	1.2	1.1	1.1	1.1	1.1	1.1	1.0

1) VORLAEUFIGES ERGEBNIS.

FACHSERIE 18, REIHE S.9

ZIEHEREIEN, KALTWALZWERKE, STAHLVERFORMUNG USW.

LFD. NR.	GEGENSTAND DER NACHWEISUNG	1984 1)	1985 1)	1986 1)	1987	1988	1989	1990	1991
IN JEWEILIGEN PREISEN (MILL. DM)									
1	PRODUKTIONSWERT .....	33120	...	...					
2	VORLEISTUNGEN .....	20620	...	...					
3	BRUTTOWERTSCHOEPFUNG .....	12500	...	...					
4	ABSCHREIBUNGEN .....	1280	...	...					
5	PRODUKTIONSSTEUERN ABZUEGLICH SUBVENTIONEN ..	-170	...	...					
6	NETTOWERTSCHOEPFUNG .....	11390	...	...					
ENTSTANDENE BRUTTOEINKOMMEN AUS									
7	UNSELBSTAENDIGER ARBEIT .....	8930	...	...					
8	DAR.: BRUTTLOHN- UND -GHALTSUMME .....	7350	...	...					
9	UNTERNEHMERTAEITIGKEIT UND VERMOEGEN .....	2460	...	...					
10	BRUTTOANLAGEINVESTITIONEN .....	1190	...	...					
11	AUSRUESTUNGEN .....	1010	...	...					
12	BAUTEN .....	180	...	...					
13	NETTOANLAGEINVESTITIONEN .....	-90	...	...					
14	NETTOANLAGEVERMOEGEN ZU WIEDERBESCHAFFUNGS-								
	PREISEN AM JAHRESANFANG .....	12930	13060	...					
15	AUSRUESTUNGEN .....	7600	7830	...					
16	BAUTEN .....	5330	5230	...					
IN PREISEN VON 1980 (MILL. DM)									
17	BRUTTOWERTSCHOEPFUNG .....	10950	...	...					
18	BRUTTOANLAGEINVESTITIONEN .....	1030	...	...					
19	AUSRUESTUNGEN .....	860	...	...					
20	BAUTEN .....	-70	...	...					
21	BRUTTOANLAGEVERMOEGEN AM JAHRESANFANG .....	23470	23290	...					
22	AUSRUESTUNGEN .....	13330	13160	...					
23	BAUTEN .....	10140	10130	...					
24	KAPITALSTOCK .....	23380	...	...					
ERWERBSTAETIGKEIT (DURCHSCHNITT IN 1000)									
25	ERWERBSTAETIGE IM INLAND .....	261	...	...					
26	SELBSTAENDIGE UND MITHELLENDE FAMILIEN-								
	ANGEHOERIGE .....	38	...	...					
27	BESCHAEFTE ARBEITNEHMER .....	223	...	...					
KENNZIFFERN									
28	II. % DES PRODUKTIONSWERTES								
	VORLEISTUNGEN (VORLEISTUNGSQUOTE) .....	62.3	...	...					
29	BRUTTOANLAGEINVESTITIONEN .....	3.6	...	...					
IN % DER BRUTTOWERTSCHOEPFUNG									
30	ABSCHREIBUNGEN .....	10.2	...	...					
31	PRODUKTIONSSTEUERN ABZUEGLICH SUBVENTIONEN ..	-1.4	...	...					
32	NETTOWERTSCHOEPFUNG .....	91.1	...	...					
33	BRUTTOANLAGEINVESTITIONEN .....	9.5	...	...					
IN % DER NETTOWERTSCHOEPFUNG									
34	EINKOMMEN AUS								
	UNSELBSTAENDIGER ARBEIT (LOHNQUOTE) .....	79.4	...	...					
35	UNTERNEHMERTAEITIGKEIT UND VERMOEGEN .....	21.6	...	...					
IN % DES KAPITALSTOCKS									
36	BRUTTOANLAGEINVESTITIONEN (IN PR. V. 1980)	4.4	...	...					
37	AUSRUESTUNGEN .....	3.7	...	...					
38	BAUTEN .....	0.7	...	...					
39	KAPITALKOEFFIZIENT (VERHAELTNIS KAPITALSTOCK								
	ZU BRUTTOWERTSCHOEPFUNG IN PREISEN VON 1980)	2.1	...	...					
ANGABEN JE ERWERBSTAETIGEN (1000 DM)									
40	BRUTTOANLAGEINVESTITIONEN	4.6	...	...					
41	IN PREISEN VON 1980 .....	3.9	...	...					
42	KAPITALSTOCK (KAPITALINTENSITAET) .....	89.6	...	...					
ANGABEN JE BESCHAEFTE ARBEITNEHMER (1000 DM)									
43	EINKOMMEN AUS UNSELBSTAENDIGER ARBEIT .....	40.0	...	...					
1970 = 100									
44	BRUTTOWERTSCHOEPFUNG								
	IN JEWEILIGEN PREISEN .....	160	...	...					
45	IN PREISEN VON 1980 .....	98	...	...					
46	BRUTTOWERTSCHOEPFUNG IN PREISEN VON 1980 JE								
	ERWERBSTAETIGEN (ARBEITSPRODUKTIVITAET) ..	115	...	...					
47	NETTOWERTSCHOEPFUNG JE ERWERBSTAETIGEN .....	194	...	...					
48	LOHNKOSTEN JE PRODUKTEINHEIT .....	216	...	...					
49	BRUTTOWERTSCHOEPFUNG IN PREISEN VON 1980 ZU								
	KAPITALSTOCK (KAPITALPRODUKTIVITAET) .....	89	...	...					
ANTEIL AN DER SUMME ALLER WIRTSCHAFTSBEREICHE (IN %)									
50	PRODUKTIONSWERT .....	0.7	...	...					
51	BRUTTOWERTSCHOEPFUNG .....	0.7	...	...					
52	NETTOWERTSCHOEPFUNG .....	0.8	...	...					
ENTSTANDENE BRUTTOEINKOMMEN AUS									
53	UNSELBSTAENDIGER ARBEIT .....	0.9	...	...					
54	DAR.: BRUTTLOHN- UND -GHALTSUMME .....	1.0	...	...					
55	UNTERNEHMERTAEITIGKEIT UND VERMOEGEN .....	0.5	...	...					
56	BRUTTOANLAGEINVESTITIONEN .....	0.3	...	...					
57	AUSRUESTUNGEN .....	0.7	...	...					
58	BAUTEN .....	0.1	...	...					
BRUTTOANLAGEVERMOEGEN IN PREISEN VON 1980									
59	AM JAHRESANFANG .....	0.3	0.3	...					
60	AUSRUESTUNGEN .....	0.9	0.9	...					
61	BAUTEN .....	0.2	0.2	...					
62	ERWERBSTAETIGE IM INLAND .....	1.0	...	...					

1) VORLAUEFTIGES ERGEBNIS.

FACHSERIE 18, REIHE S.9



## **Stahl- und Leichtmetall-, Schienenfahrzeugbau**

### Bruttowertschöpfung in Preisen von 1980

1960 = 100

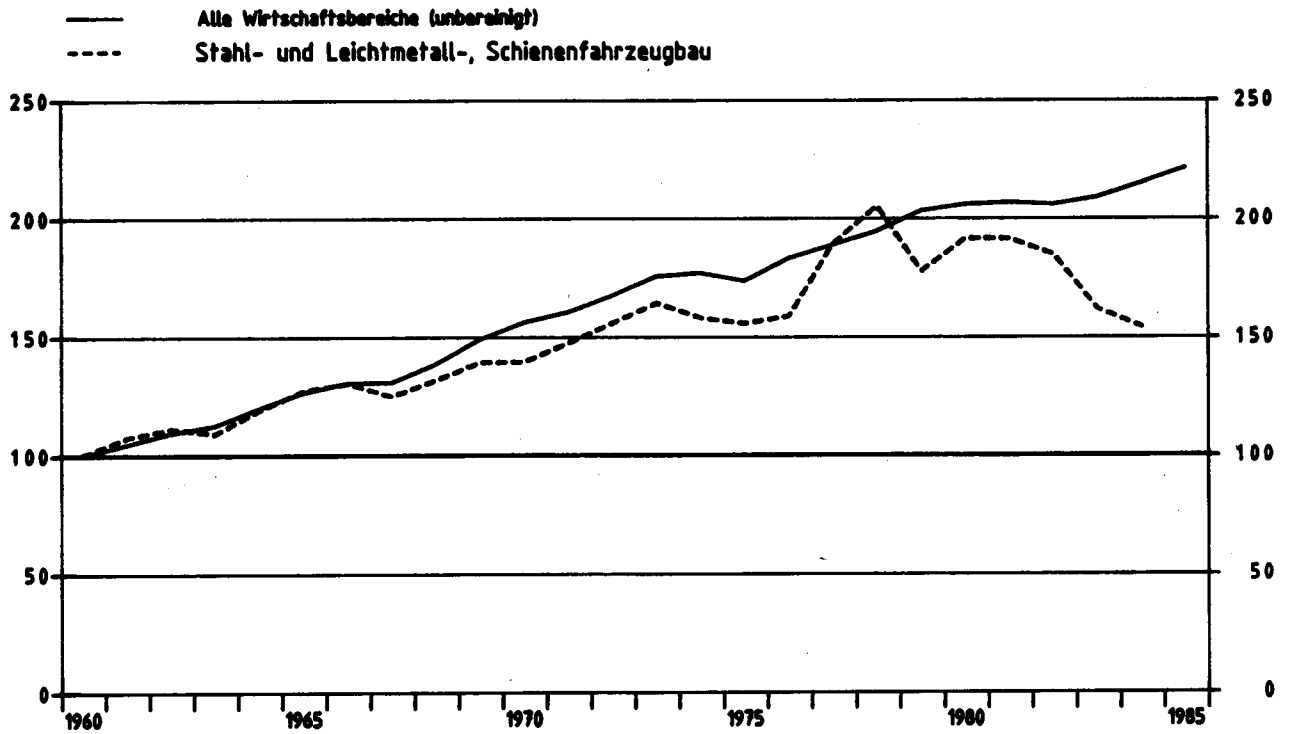

### Stahl- und Leichtmetall-, Schienenfahrzeugbau Anteile an der Summe aller Wirtschaftsbereiche

- Bruttowertschöpfung in Preisen von 1980
- Erwerbstätige im Inland
- Kapitalstock (ohne Wohnungsbau und Öff. Tiefbau)

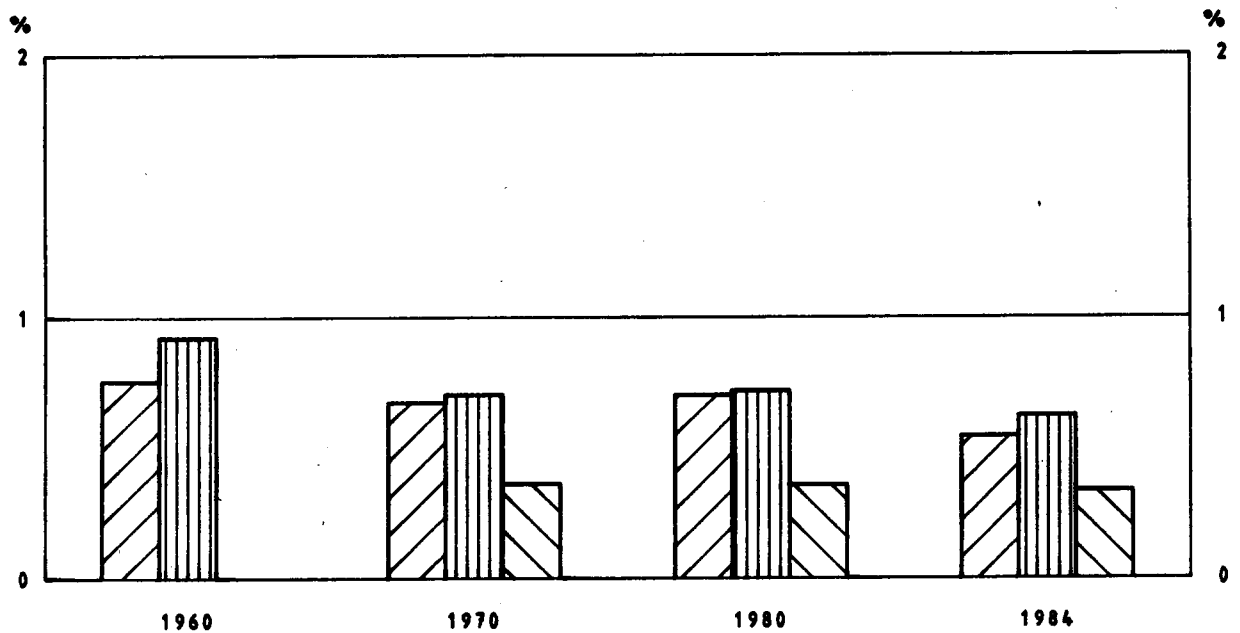

STAHL- UND LEICHTMETALL-, SCHIENENFAHRZEUGBAU

LFD. NR.	GEGENSTAND DER NACHWEISUNG	1960	1961	1962	1963	1964	1965	1966	1967
IN JEWEILIGEN PREISEN (MILL. DM)									
1	PRODUKTIONSWERT	5320	5990	6500	6490	7200	7980	8200	7530
2	VORLEISTUNGEN	3260	3600	3820	3730	4110	4460	4520	4060
3	BRUTTOWERTSCHOEPFUNG	2060	2390	2680	2760	3090	3520	3680	3470
4	ABSCHREIBUNGEN	.	.	.	.	.	.	.	.
5	PRODUKTIONSSTEUERN ABZUEGLICH SUBVENTIONEN	.	.	.	.	.	.	.	.
6	NETTOWERTSCHOEPFUNG	.	.	.	.	.	.	.	.
ENTSTANDENE BRUTTOEINKOMMEN AUS									
7	UNSELBSTAENDIGER ARBEIT	1710	1950	2210	2200	2360	2590	2540	2310
8	DAR.: BRUTTOLOHN- UND -GEHALTSUMME	1500	1710	1940	1940	2080	2280	2230	2030
9	UNTERNEHMERTAEITIGKEIT UND VERMOEGEN	.	.	.	.	.	.	.	.
10	BRUTTOANLAGEINVESTITIONEN	170	240	320	290	300	330	300	200
11	AUSRUESTUNGEN	110	150	200	180	190	210	200	140
12	BAUTEN	60	90	120	110	110	120	100	60
13	NETTOANLAGEINVESTITIONEN	.	.	.	.	.	.	.	.
14	NETTOANLAGEVERMOEGEN ZU WIEDERBESCHAFFUNGS- PREISEN AM JAHRESANFANG	.	.	.	.	.	.	.	.
15	AUSRUESTUNGEN	.	.	.	.	.	.	.	.
16	BAUTEN	.	.	.	.	.	.	.	.
IN PREISEN VON 1980 (MILL. DM)									
17	BRUTTOWERTSCHOEPFUNG	5230	5620	5810	5700	6220	6650	6800	6520
18	BRUTTOANLAGEINVESTITIONEN	360	500	630	560	560	600	520	350
19	AUSRUESTUNGEN	200	270	350	310	320	350	320	220
20	BAUTEN	160	230	280	250	240	250	200	130
21	BRUTTOANLAGEVERMOEGEN AM JAHRESANFANG	.	.	.	.	.	.	.	.
22	AUSRUESTUNGEN	.	.	.	.	.	.	.	.
23	BAUTEN	.	.	.	.	.	.	.	.
24	KAPITALSTOCK	.	.	.	.	.	.	.	.
ERWERBSTAETIGKEIT (DURCHSCHNITT IN 1000)									
25	ERWERBSTAETIGE IM INLAND	240	243	247	236	233	230	216	194
26	SELBSTAENDIGE UND MITHELFFENDE FAMILIEN- ANGEHOERIGE	8	8	7	6	6	5	5	5
27	BESCHAEFFTIGE ARBEITNEHMER	232	235	240	230	227	225	211	189
KENNZIFFERN									
28	IN % DES PRODUKTIONSWERTES								
29	VORLEISTUNGEN (VORLEISTUNGSQUOTE)	61,3	60,1	58,8	57,5	57,1	55,9	55,1	53,9
	BRUTTOANLAGEINVESTITIONEN	3,2	4,0	4,9	4,5	4,2	4,1	3,7	2,7
30	IN % DER BRUTTOWERTSCHOEPFUNG								
31	ABSCHREIBUNGEN	.	.	.	.	.	.	.	.
32	PRODUKTIONSSTEUERN ABZUEGLICH SUBVENTIONEN	.	.	.	.	.	.	.	.
33	NETTOWERTSCHOEPFUNG	.	.	.	.	.	.	.	.
	BRUTTOANLAGEINVESTITIONEN	8,3	10,0	11,9	10,5	9,7	9,4	8,2	5,8
34	IN % DER NETTOWERTSCHOEPFUNG								
35	EINKOMMEN AUS UNSELBSTAENDIGER ARBEIT (LOHNQUOTE)	.	.	.	.	.	.	.	.
	UNTERNEHMERTAEITIGKEIT UND VERMOEGEN	.	.	.	.	.	.	.	.
36	IN % DES KAPITALSTOCKS								
37	BRUTTOANLAGEINVESTITIONEN (IN PR. V. 1980)	.	.	.	.	.	.	.	.
38	AUSRUESTUNGEN	.	.	.	.	.	.	.	.
	BAUTEN	.	.	.	.	.	.	.	.
39	KAPITALKOEFFIZIENT (VERHAELTNIS KAPITALSTOCK ZU BRUTTOWERTSCHOEPFUNG IN PREISEN VON 1980)	.	.	.	.	.	.	.	.
ANGABEN JE ERWERBSTAETIGEN (1000 DM)									
40	BRUTTOANLAGEINVESTITIONEN	0,7	1,0	1,3	1,2	1,3	1,4	1,4	1,0
41	IN PREISEN VON 1980	1,5	2,1	2,6	2,4	2,4	2,6	2,4	1,8
42	KAPITALSTOCK (KAPITALINTENSITAET)	.	.	.	.	.	.	.	.
ANGABEN JE BESCHAEFFT. ARBEITNEHMER (1000 DM)									
43	EINKOMMEN AUS UNSELBSTAENDIGER ARBEIT	7,4	8,3	9,2	9,6	10,4	11,5	12,0	12,2
1970 = 100									
44	BRUTTOWERTSCHOEPFUNG	45	52	58	60	67	77	80	76
45	IN JEWEILIGEN PREISEN	72	77	80	78	85	91	93	90
46	BRUTTOWERTSCHOEPFUNG IN PREISEN VON 1980 JE ERWERBSTAETIGEN (ARBEITSPRODUKTIVITAET)	56	59	60	62	69	74	81	86
47	NETTOWERTSCHOEPFUNG JE ERWERBSTAETIGEN	.	.	.	.	.	.	.	.
48	LOHNKOSTEN JE PRODUKTEINHEIT	75	79	87	88	87	89	86	81
49	BRUTTOWERTSCHOEPFUNG IN PREISEN VON 1980 ZU KAPITALSTOCK (KAPITALPRODUKTIVITAET)	.	.	.	.	.	.	.	.
ANTEIL AN DER SUMME ALLER WIRTSCHAFTSBEREICHE (IN %)									
50	PRODUKTIONSWERT	0,6	0,7	0,7	0,6	0,6	0,7	0,6	0,6
51	BRUTTOWERTSCHOEPFUNG	0,7	0,7	0,7	0,7	0,7	0,8	0,8	0,7
52	NETTOWERTSCHOEPFUNG	.	.	.	.	.	.	.	.
ENTSTANDENE BRUTTOEINKOMMEN AUS									
53	UNSELBSTAENDIGER ARBEIT	1,2	1,2	1,2	1,1	1,1	1,1	1,0	0,9
54	DAR.: BRUTTOLOHN- UND -GEHALTSUMME	1,2	1,2	1,3	1,2	1,1	1,1	1,0	0,9
55	UNTERNEHMERTAEITIGKEIT UND VERMOEGEN	.	.	.	.	.	.	.	.
56	BRUTTOANLAGEINVESTITIONEN	0,2	0,3	0,3	0,3	0,3	0,3	0,2	0,2
57	AUSRUESTUNGEN	0,4	0,5	0,6	0,5	0,5	0,5	0,4	0,3
58	BAUTEN	0,1	0,2	0,2	0,2	0,2	0,2	0,1	0,1
BRUTTOANLAGEVERMOEGEN IN PREISEN VON 1980									
59	AM JAHRESANFANG	.	.	.	.	.	.	.	.
60	AUSRUESTUNGEN	.	.	.	.	.	.	.	.
61	BAUTEN	.	.	.	.	.	.	.	.
62	ERWERBSTAETIGE IM INLAND	0,9	0,9	0,9	0,9	0,9	0,9	0,8	0,8

1) VORLAUEFIGES ERGEBNIS.

FACHSERIE 18, REIHE S.6

STAHL- UND LEICHTMETALL-, SCHIENENFAHRZEUGBAU

LFZ. NR.	GEGENSTAND DER NACHWEISUNG	1968	1969	1970	1971	1972	1973	1974	1975
IN JEWEILIGEN PREISEN (MILL. DM)									
1	PRODUKTIONSWERT	7870	9150	10770	12540	13580	14680	15370	16410
2	VORLEISTUNGEN	4340	5150	6180	7150	7660	8410	9150	9740
3	BRUTTOWERTSCHOEPFUNG	3530	4000	4590	5390	5920	6270	6220	6670
4	ABSCHREIBUNGEN	.	.	240	280	310	340	390	410
5	PRODUKTIONSSTEUERN ABZUEGLICH SUBVENTIONEN	.	.	80	70	80	80	70	60
6	NETTOWERTSCHOEPFUNG	.	.	4270	5040	5530	5850	5760	6200
ENTSTANDENE BRUTTOEINKOMMEN AUS									
7	UNSELBSTAENDIGER ARBEIT	2630	2910	3180	3760	4110	4670	4950	4960
8	DAR. BRUTTOLOHN- UND -GEHALTSUMME	2300	2550	2760	3260	3550	4010	4240	4220
9	UNTERNEHMERTAEITIGKEIT UND VERMOEGEN	.	.	1090	1280	1420	1180	810	1240
10	BRUTTOANLAGEINVESTITIONEN	230	300	360	480	610	590	430	520
11	AUSRUESTUNGEN	180	230	260	340	370	350	270	410
12	BAUTEN	50	70	100	140	240	240	160	110
13	NETTOANLAGEINVESTITIONEN	.	.	120	200	300	250	40	110
14	NETTOANLAGEVERMOEGEN ZU WIEDERBESCHAFFUNGS- PREISEN AM JAHRESANFANG	.	.	2970	3300	3650	4110	4590	4940
15	AUSRUESTUNGEN	.	.	1370	1500	1660	1880	2070	2250
16	BAUTEN	.	.	1600	1800	1990	2230	2520	2690
IN PREISEN VON 1980 (MILL. DM)									
17	BRUTTOWERTSCHOEPFUNG	6880	7270	7280	7700	8140	8580	8250	8130
18	BRUTTOANLAGEINVESTITIONEN	400	500	560	710	880	820	550	630
19	AUSRUESTUNGEN	250	360	390	490	520	480	340	480
20	BAUTEN	110	140	170	220	360	340	210	150
21	BRUTTOANLAGEVERMOEGEN AM JAHRESANFANG	.	.	8050	8420	8920	9560	10130	10410
22	AUSRUESTUNGEN	.	.	3740	3950	4240	4540	4790	4880
23	BAUTEN	.	.	4310	4470	4680	5020	5340	5530
24	KAPITALSTOCK	.	.	8235	8670	9240	9845	10270	10580
ERWERBSTAETIGKEIT (DURCHSCHNITT IN 1000)									
25	ERWERBSTAETIGE IM INLAND	204	202	187	194	197	202	198	189
26	SELBSTAENDIGE UND MITHELLENDE FAMILIEN- ANGEHOERIGE	5	4	4	4	6	6	7	6
27	BESCHAEFTE ARBEITNEHMER	199	198	183	190	191	196	191	183
KENNZIFFERN									
28	IN % DES PRODUKTIONSWERTES VORLEISTUNGEN (VORLEISTUNGSQUOTE)	55,1	56,3	57,4	57,0	56,4	57,3	59,5	59,4
29	BRUTTOANLAGEINVESTITIONEN	2,9	3,3	3,3	3,8	4,5	4,0	2,8	3,2
30	IN % DER BRUTTOWERTSCHOEPFUNG	.	.	5,2	5,2	5,2	5,4	6,3	6,1
31	ABSCHREIBUNGEN	.	.	1,7	1,3	1,4	1,3	1,1	0,9
32	PRODUKTIONSSTEUERN ABZUEGLICH SUBVENTIONEN	.	.	93,0	93,5	93,4	93,3	92,6	93,0
33	BRUTTOANLAGEINVESTITIONEN	6,5	7,5	7,8	8,9	10,3	9,4	6,9	7,8
IN % DER NETTOWERTSCHOEPFUNG									
34	EINKOMMEN AUS UNSELBSTAENDIGER ARBEIT (LOHNQUOTE)	.	.	74,5	74,6	74,3	79,8	85,9	80,0
35	UNTERNEHMERTAEITIGKEIT UND VERMOEGEN	.	.	25,5	25,4	25,7	20,2	14,1	20,0
IN % DES KAPITALSTOCKS									
36	BRUTTOANLAGEINVESTITIONEN (IN PR. V. 1980)	.	.	6,8	8,2	9,5	8,3	5,4	6,0
37	AUSRUESTUNGEN	.	.	4,7	5,7	5,6	4,9	3,3	4,5
38	BAUTEN	.	.	2,1	2,5	3,9	3,5	2,0	1,4
39	KAPITALKOEFFIZIENT (VERHAELTNIS KAPITALSTOCK ZU BRUTTOWERTSCHOEPFUNG IN PREISEN VON 1980)	.	.	1,1	1,1	1,1	1,1	1,2	1,3
ANGABEN JE ERWERBSTAETIGEN (1000 DM)									
40	BRUTTOANLAGEINVESTITIONEN	1,1	1,5	1,9	2,5	3,1	2,9	2,2	2,8
41	IN PREISEN VON 1980	2,0	2,5	3,0	3,7	4,5	4,1	2,8	3,3
42	KAPITALSTOCK (KAPITALINTENSITAET)	.	.	44,0	44,7	46,9	48,7	51,9	56,0
ANGABEN JE BESCHAFT. ARBEITNEHMER (1000 DM)									
43	EINKOMMEN AUS UNSELBSTAENDIGER ARBEIT	13,2	14,7	17,4	19,8	21,5	23,8	25,9	27,1
1970 = 100									
44	BRUTTOWERTSCHOEPFUNG	77	87	100	117	129	137	136	145
45	IN JEWEILIGEN PREISEN	95	100	100	106	112	118	113	112
46	BRUTTOANLAGEINVESTITIONEN	87	92	100	102	106	109	107	110
47	NETTOWERTSCHOEPFUNG JE ERWERBSTAETIGEN	88	92	100	114	123	127	127	144
48	LOHNKOSTEN JE PRODUKTEINHEIT	88	92	100	112	116	125	137	140
49	BRUTTOANLAGEINVESTITIONEN IN PREISEN VON 1980 ZU KAPITALSTOCK (KAPITALPRODUKTIVITAET)	.	.	100	100	100	99	91	87
ANTEIL AN DER SUMME ALLER WIRTSCHAFTSBEREICHE (IN %)									
50	PRODUKTIONSWERT	0,6	0,6	0,6	0,7	0,7	0,6	0,6	0,6
51	BRUTTOANLAGEINVESTITIONEN	0,7	0,7	0,7	0,8	0,7	0,7	0,7	0,7
52	NETTOWERTSCHOEPFUNG	.	.	0,8	0,8	0,8	0,8	0,7	0,7
ENTSTANDENE BRUTTOEINKOMMEN AUS									
53	UNSELBSTAENDIGER ARBEIT	1,0	1,0	0,9	0,9	0,9	0,9	0,9	0,8
54	DAR. BRUTTOLOHN- UND -GEHALTSUMME	1,0	1,0	0,9	0,9	0,9	0,9	0,9	0,9
55	UNTERNEHMERTAEITIGKEIT UND VERMOEGEN	.	.	0,6	0,6	0,6	0,5	0,3	0,5
56	BRUTTOANLAGEINVESTITIONEN	0,2	0,2	0,2	0,2	0,3	0,3	0,2	0,2
57	AUSRUESTUNGEN	0,4	0,4	0,4	0,5	0,5	0,4	0,4	0,5
58	BAUTEN	0,1	0,1	0,1	0,1	0,2	0,2	0,1	0,1
BRUTTOANLAGEVERMOEGEN IN PREISEN VON 1980									
59	AM JAHRESANFANG	.	.	0,2	0,2	0,2	0,2	0,2	0,2
60	AUSRUESTUNGEN	.	.	0,4	0,4	0,4	0,4	0,4	0,4
61	BAUTEN	.	.	0,1	0,1	0,1	0,1	0,1	0,1
62	ERWERBSTAETIGE IM INLAND	0,8	0,8	0,7	0,7	0,7	0,8	0,7	0,7

1) VORLAEUFIGES ERGEBNIS.

FACHSERIE 18, REIHE S.9

STAHL- UND LEICHTMETALL-, SCHIENENFAHRZEUGBAU

LFD. NR.	GEGENSTAND DER NACHWEISUNG	1976	1977	1978	1979	1980	1981	1982	1983
IN JEWEILIGEN PREISEN (MILL. DM)									
1	PRODUKTIONSWERT .....	17620	21470	24340	21690	25880	26180	27610	24620
2	VORLEISTUNGEN .....	10480	13060	14940	12820	15880	15430	16380	13950
3	BRUTTOWERTSCHOEPFUNG .....	7200	8410	9400	8870	10000	10750	11230	10670
4	ABSCHREIBUNGEN .....	450	490	520	560	610	660	700	720
5	PRODUKTIONSSTEUERN ABZUEGLICH SUBVENTIONEN ..	100	110	140	120	90	60	90	60
6	NETTOWERTSCHOEPFUNG .....	6650	7810	8740	8150	9300	10030	10440	9890
ENTSTANDENE BRUTTOEINKOMMEN AUS									
7	UNSELBSTAENDIGER ARBEIT .....	4720	5780	6210	6310	7050	7380	7640	6980
8	DAR.: BRUTTOLOHN- UND -GEHALTSUMME .....	4000	4910	5240	5090	5850	6090	6310	5720
9	UNTERNEHMERTAETIGKEIT UND VERMOEGEN .....	1930	2030	2530	1880	2250	2650	2800	2910
10	BRUTTOANLAGEINVESTITIONEN .....	550	560	570	720	750	710	660	600
11	AUSRUESTUNGEN .....	410	430	440	500	550	540	500	490
12	BAUTEN .....	140	130	130	220	200	170	160	110
13	NETTOANLAGEINVESTITIONEN .....	100	70	50	160	140	50	-40	-120
14	NETTOANLAGEVERMOEGEN ZU WIEDERBESCHAFFUNGS- PREISEN AM JAHRESANFANG .....	5190	5470	5680	5940	6470	6950	7290	7310
15	AUSRUESTUNGEN .....	2480	2640	2750	2830	2990	3180	3370	3430
16	BAUTEN .....	2710	2830	2930	3110	3480	3770	3920	3880
IN PREISEN VON 1980 (MILL. DM)									
17	BRUTTOWERTSCHOEPFUNG .....	8290	9890	10720	9280	10000	9990	9650	8450
18	BRUTTOANLAGEINVESTITIONEN .....	640	630	620	760	750	680	610	540
19	AUSRUESTUNGEN .....	460	470	470	520	520	520	460	440
20	BAUTEN .....	180	160	150	240	200	160	150	100
21	BRUTTOANLAGEVERMOEGEN AM JAHRESANFANG .....	10750	11080	11380	11640	12020	12360	12600	12750
22	AUSRUESTUNGEN .....	5090	5270	5450	5600	5790	5990	6130	6200
23	BAUTEN .....	5660	5810	5930	6040	6230	6370	6470	6550
24	KAPITALSTOCK .....	10915	11230	11510	11830	12190	12480	12675	12770
ERWERBSTAETIGKEIT (DURCHSCHNITT IN 1000)									
25	ERWERBSTAETIGE IM INLAND .....	170	192	193	180	189	187	186	163
26	SELBSTAENDIGE UND MITHELFFENDE FAMILIEN- ANGEHOERIGE .....	7	6	6	6	6	6	6	5
27	BESCHAEFTIGTE ARBEITNEHMER .....	163	186	187	174	183	181	180	158
KENNZIFFERN									
28	IN % DES PRODUKTIONSWERTES VORLEISTUNGEN (VORLEISTUNGSQUOTE) .....	59.3	60.8	61.4	59.1	61.4	58.9	59.3	56.7
29	BRUTTOANLAGEINVESTITIONEN .....	3.1	2.6	2.3	3.3	2.9	2.7	2.4	2.4
30	IN % DER BRUTTOWERTSCHOEPFUNG ABSCHREIBUNGEN .....	6.3	5.8	5.5	6.3	6.1	6.1	6.2	6.7
31	PRODUKTIONSSTEUERN ABZUEGLICH SUBVENTIONEN ..	1.4	1.3	1.5	1.4	0.9	0.6	0.8	0.6
32	NETTOWERTSCHOEPFUNG .....	92.4	92.9	93.0	92.3	93.0	93.3	93.0	92.7
33	BRUTTOANLAGEINVESTITIONEN .....	7.6	6.7	6.1	8.1	7.5	6.6	5.9	5.6
34	IN % DER NETTOWERTSCHOEPFUNG EINKOMMEN AUS UNSELBSTAENDIGER ARBEIT (LOHNQUOTE) .....	71.0	74.0	71.1	77.0	75.8	73.6	73.2	70.6
35	UNTERNEHMERTAETIGKEIT UND VERMOEGEN .....	29.0	26.0	28.9	23.0	24.2	26.4	26.8	29.4
36	IN % DES KAPITALSTOCKS BRUTTOANLAGEINVESTITIONEN (IN PR. V. 1980)	5.9	5.6	5.4	6.4	6.2	5.4	4.8	4.2
37	AUSRUESTUNGEN .....	4.2	4.2	4.1	4.4	4.5	4.2	3.6	3.4
38	BAUTEN .....	1.6	1.4	1.3	2.0	1.6	1.3	1.2	0.8
39	KAPITALKOEFFIZIENT (VERHAELTNIS KAPITALSTOCK ZU BRUTTOWERTSCHOEPFUNG IN PREISEN VON 1980)	1.3	1.1	1.1	1.3	1.2	1.2	1.3	1.5
40	ANGABEN JE ERWERBSTAETIGEN (1000 DM) BRUTTOANLAGEINVESTITIONEN .....	3.2	2.9	3.0	4.0	4.0	3.8	3.5	3.7
41	IN JEWEILIGEN PREISEN .....	3.8	3.3	3.2	4.2	4.0	3.6	3.3	3.3
42	KAPITALSTOCK (KAPITALINTENSITAET) .....	64.2	58.5	59.6	65.7	64.5	66.7	68.1	78.3
43	ANGABEN JE BESCHAEFT. ARBEITNEHMER (1000 DM) EINKOMMEN AUS UNSELBSTAENDIGER ARBEIT .....	29.0	31.1	33.2	36.3	38.5	40.8	42.4	44.2
1970 = 100									
44	BRUTTOWERTSCHOEPFUNG IN JEWEILIGEN PREISEN .....	157	183	205	193	218	234	245	232
45	IN PREISEN VON 1980 .....	114	136	147	127	137	137	133	116
46	BRUTTOWERTSCHOEPFUNG IN PREISEN VON 1980 JE ERWERBSTAETIGEN (ARBEITSPRODUKTIVITAET) ..	125	132	143	132	136	137	133	133
47	NETTOWERTSCHOEPFUNG JE ERWERBSTAETIGEN .....	171	178	198	199	215	235	246	266
48	LOHNKOSTEN JE PRODUKTEINHEIT .....	130	134	133	156	161	169	181	189
49	BRUTTOWERTSCHOEPFUNG IN PREISEN VON 1980 ZU KAPITALSTOCK (KAPITALPRODUKTIVITAET) .....	86	100	105	89	93	91	86	75
ANTEIL AN DER SUMME ALLER WIRTSCHAFTSBEREICHE (IN %)									
50	PRODUKTIONSWERT .....	0.6	0.7	0.8	0.6	0.7	0.6	0.7	0.6
51	BRUTTOWERTSCHOEPFUNG .....	0.7	0.7	0.8	0.7	0.7	0.7	0.7	0.7
52	NETTOWERTSCHOEPFUNG .....	0.7	0.8	0.8	0.7	0.8	0.8	0.8	0.7
ENTSTANDENE BRUTTOEINKOMMEN AUS									
53	UNSELBSTAENDIGER ARBEIT .....	0.7	0.9	0.9	0.8	0.8	0.8	0.8	0.8
54	DAR.: BRUTTOLOHN- UND -GEHALTSUMME .....	0.8	0.9	0.9	0.8	0.8	0.8	0.9	0.8
55	UNTERNEHMERTAETIGKEIT UND VERMOEGEN .....	0.7	0.7	0.8	0.5	0.6	0.7	0.7	0.7
56	BRUTTOANLAGEINVESTITIONEN .....	0.2	0.2	0.2	0.2	0.2	0.2	0.2	0.2
57	AUSRUESTUNGEN .....	0.5	0.4	0.4	0.4	0.4	0.4	0.4	0.3
58	BAUTEN .....	0.1	0.1	0.1	0.1	0.1	0.1	0.1	0.1
BRUTTOANLAGEVERMOEGEN IN PREISEN VON 1980									
59	AM JAHRESANFANG .....	0.2	0.2	0.2	0.2	0.2	0.2	0.2	0.2
60	AUSRUESTUNGEN .....	0.4	0.4	0.4	0.4	0.4	0.4	0.4	0.4
61	BAUTEN .....	0.1	0.1	0.1	0.1	0.1	0.1	0.1	0.1
62	ERWERBSTAETIGE IM INLAND .....	0.7	0.8	0.8	0.7	0.7	0.7	0.7	0.6

1) VORLAEUFIGES ERGEBNIS.

FACHSERIE 18, REIHE 5.9

STAHL- UND LEICHTMETALL-, SCHIENENFAHRZEUGBAU

LFZ. NR.	GEGENSTAND DER NACHWEISUNG	1984 1)	1985 1)	1986 1)	1987	1988	1989	1990	1991
-------------	----------------------------	---------	---------	---------	------	------	------	------	------

IN JEWEILIGEN PREISEN (MILL. DM)

1	PRODUKTIONSWERT .....	23290	...	...					
2	VORLEISTUNGEN .....	13250	...	...					
3	BRUTTOWERTSCHOEPFUNG .....	10040	...	...					
4	ABSCHREIBUNGEN .....	740	...	...					
5	PRODUKTIONSSTEUERN ABZUEGLICH SUBVENTIONEN .....	70	...	...					
6	NETTOWERTSCHOEPFUNG .....	9230	...	...					
ENTSTANDENE BRUTTOEINKOMMEN AUS									
7	UNSELBSTAENDIGER ARBEIT .....	6830	...	...					
8	DAR: BRUTTOLOHN- UND -GEHALTSUMME .....	5540	...	...					
9	UNTERNEHMERTAETIGKEIT UND VERMOEGEN .....	2400	...	...					
BRUTTOANLAGEINVESTITIONEN									
10	BRUTTOANLAGEINVESTITIONEN .....	560	...	...					
11	AUSRUESTUNGEN .....	450	...	...					
12	BAUTEN .....	110	...	...					
13	NETTOANLAGEINVESTITIONEN .....	180	...	...					
NETTOANLAGEVERMOEGEN ZU WIEDERBESCHAFFUNGS-									
14	PREISEN AM JAHRESANFANG .....	7400	7340	...					
15	AUSRUESTUNGEN .....	3500	3470	...					
16	BAUTEN .....	3900	3870	...					

IN PREISEN VON 1980 (MILL. DM)

17	BRUTTOWERTSCHOEPFUNG .....	8050	...	...					
18	BRUTTOANLAGEINVESTITIONEN .....	500	...	...					
19	AUSRUESTUNGEN .....	400	...	...					
20	BAUTEN .....	100	...	...					
BRUTTOANLAGEVERMOEGEN AM JAHRESANFANG									
21	BRUTTOANLAGEVERMOEGEN AM JAHRESANFANG .....	12790	12750	...					
22	AUSRUESTUNGEN .....	6220	6170	...					
23	BAUTEN .....	6570	6580	...					
24	KAPITALSTOCK .....	12770	...	...					

ERWERBSTAETIGKEIT (DURCHSCHNITT IN 1000)

25	ERWERBSTAETIGE IM INLAND .....	157	...	...					
26	SELBSTAENDIGE UND MITHELFFENDE FAMILIEN- ANGEHOERIGE .....	5	...	...					
27	BESCHAEFFTIGTE ARBEITNEHMER .....	152	...	...					

KENNZIFFERN

28	IN % DES PRODUKTIONSWERTES VORLEISTUNGEN (VORLEISTUNGSQUOTE) .....	56.9	...	...					
29	BRUTTOANLAGEINVESTITIONEN .....	2.4	...	...					
IN % DER BRUTTOWERTSCHOEPFUNG									
30	ABSCHREIBUNGEN .....	7.4	...	...					
31	PRODUKTIONSSTEUERN ABZUEGLICH SUBVENTIONEN .....	0.7	...	...					
32	NETTOWERTSCHOEPFUNG .....	91.9	...	...					
33	BRUTTOANLAGEINVESTITIONEN .....	5.6	...	...					
IN % DER NETTOWERTSCHOEPFUNG EINKOMMEN AUS									
34	UNSELBSTAENDIGER ARBEIT (LOHNQUOTE) .....	74.0	...	...					
35	UNTERNEHMERTAETIGKEIT UND VERMOEGEN .....	26.0	...	...					
IN % DES KAPITALSTOCKS									
36	BRUTTOANLAGEINVESTITIONEN (IN PR. V. 1980) .....	3.9	...	...					
37	AUSRUESTUNGEN .....	3.1	...	...					
38	BAUTEN .....	0.8	...	...					
39	KAPITALKOEFFIZIENT (VERHAELTNIS KAPITALSTOCK ZU BRUTTOWERTSCHOEPFUNG IN PREISEN VON 1980) .....	1.6	...	...					
ANGABEN JE ERWERBSTAETIGEN (1000 DM)									
BRUTTOANLAGEINVESTITIONEN									
40	IN JEWEILIGEN PREISEN .....	3.6	...	...					
41	IN PREISEN VON 1980 .....	3.2	...	...					
42	KAPITALSTOCK (KAPITALINTENSITAET) .....	81.3	...	...					
ANGABEN JE BESCHAEFFT. ARBEITNEHMER (1000 DM)									
43	EINKOMMEN AUS UNSELBSTAENDIGER ARBEIT .....	44.9	...	...					
1970 = 100									
BRUTTOWERTSCHOEPFUNG									
44	IN JEWEILIGEN PREISEN .....	219	...	...					
45	IN PREISEN VON 1980 .....	111	...	...					
46	BRUTTOWERTSCHOEPFUNG IN PREISEN VON 1980 JE ERWERBSTAETIGEN (ARBEITSPRODUKTIVITAET) ..	132	...	...					
47	NETTOWERTSCHOEPFUNG JE ERWERBSTAETIGEN .....	257	...	...					
48	LOHNKOSTEN JE PRODUKTEINHEIT .....	194	...	...					
49	BRUTTOWERTSCHOEPFUNG IN PREISEN VON 1980 ZU KAPITALSTOCK (KAPITALPRODUKTIVITAET) .....	71	...	...					

ANTEIL AN DER SUMME ALLER WIRTSCHAFTSBEREICHE (IN %)

50	PRODUKTIONSWERT .....	0.5	...	...					
51	BRUTTOWERTSCHOEPFUNG .....	0.6	...	...					
52	NETTOWERTSCHOEPFUNG .....	0.6	...	...					
ENTSTANDENE BRUTTOEINKOMMEN AUS									
53	UNSELBSTAENDIGER ARBEIT .....	0.7	...	...					
54	DAR: BRUTTOLOHN- UND -GEHALTSUMME .....	0.7	...	...					
55	UNTERNEHMERTAETIGKEIT UND VERMOEGEN .....	0.5	...	...					
BRUTTOANLAGEINVESTITIONEN									
56	BRUTTOANLAGEINVESTITIONEN .....	0.2	...	...					
57	AUSRUESTUNGEN .....	0.3	...	...					
58	BAUTEN .....	0.1	...	...					
BRUTTOANLAGEVERMOEGEN IN PREISEN VON 1980									
59	AM JAHRESANFANG .....	0.2	0.2	...					
60	AUSRUESTUNGEN .....	0.4	0.4	...					
61	BAUTEN .....	0.1	0.1	...					
62	ERWERBSTAETIGE IM INLAND .....	0.6	...	...					

1) VORLAEUFIGES ERGEBNIS.

FACHSERIE 18, REIHE S.9

# **Maschinenbau**

### Bruttowertschöpfung in Preisen von 1980

1960 = 100

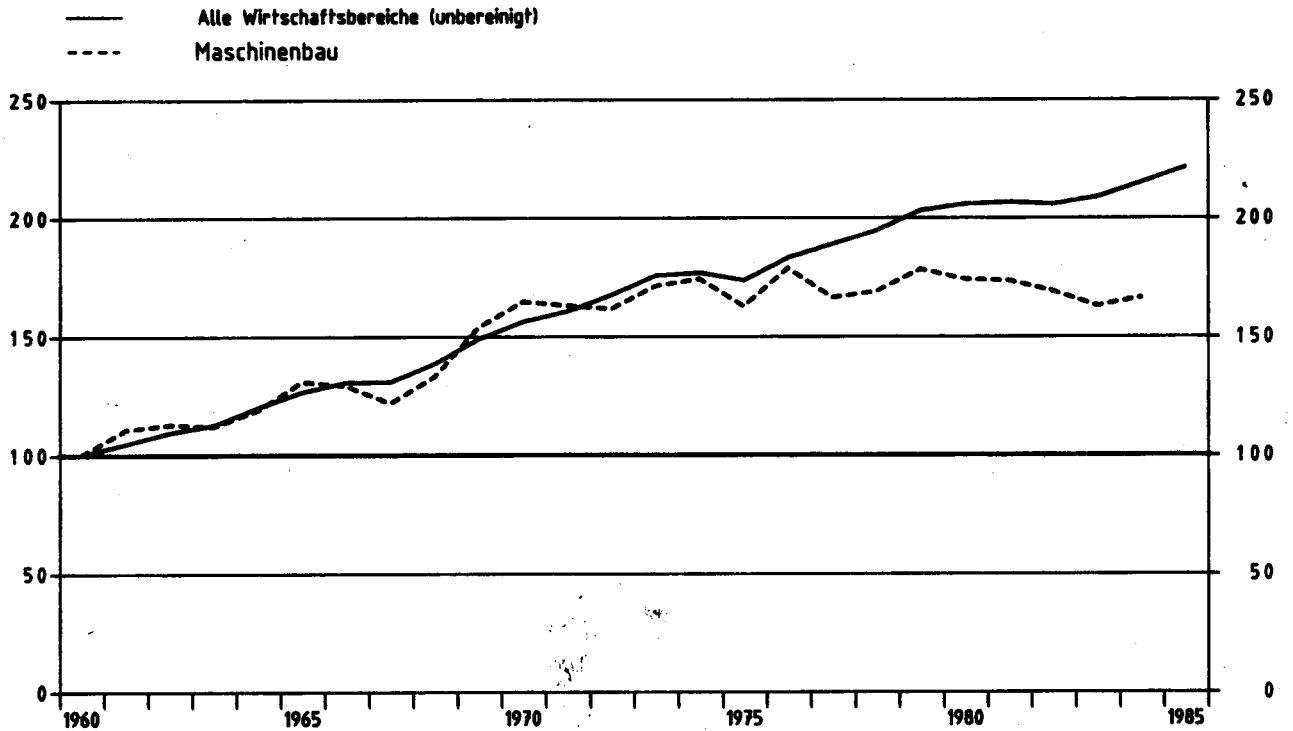

### Maschinenbau

Anteile an der Summe aller Wirtschaftsbereiche

- Bruttowertschöpfung in Preisen von 1980
- Erwerbstätige im Inland
- Kapitalstock (ohne Wohnungsbau und öff. Tiefbau)

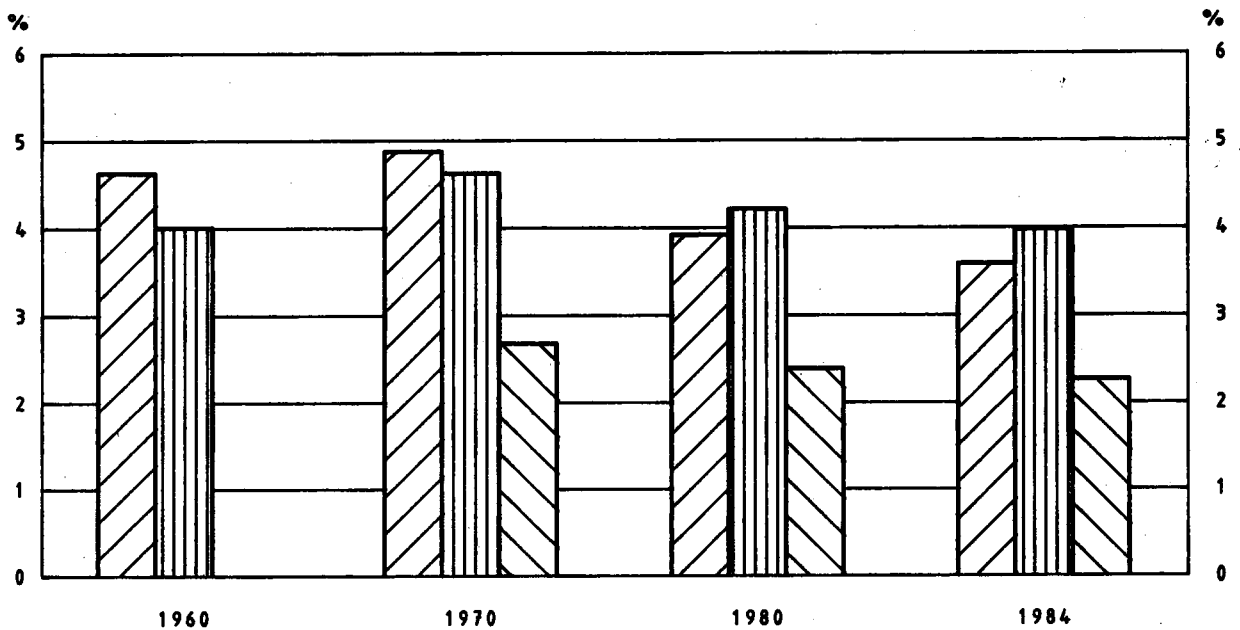



MASCHINENBAU

LFD. NR.	GEGENSTAND DER NACHWEISUNG	1960	1961	1962	1963	1964	1965	1966	1967
IN JEWEILIGEN PREISEN (MILL. DM)									
1	PRODUKTIONSWERT	28530	33120	35230	35350	38270	43580	44610	42340
2	VORLEISTUNGEN	17230	19460	20280	20160	21800	24750	25490	22530
3	BRUTTOWERTSCHOEPFUNG	11300	13660	14950	15190	16470	18830	19120	19810
4	ABSCHREIBUNGEN	.	.	.	.	.	.	.	.
5	PRODUKTIONSSTEUERN ABZUEGLICH SUBVENTIONEN	.	.	.	.	.	.	.	.
6	NETTOWERTSCHOEPFUNG	.	.	.	.	.	.	.	.
ENTSTANDENE BRUTTOEINKOMMEN AUS									
7	UNSELBSTAENDIGER ARBEIT	7740	9000	10150	10280	10970	12630	13490	13110
8	DARIN: BRUTTOLOHN- UND GEGHALTSUMME	6800	7900	8910	9040	9710	11130	11860	11550
9	UNTERNEHMERTAEITIGKEIT UND VERMOEGEN	.	.	.	.	.	.	.	.
10	BRUTTOANLAGEINVESTITIONEN	1660	2000	1980	1790	1880	2170	2000	1760
11	AUSRUESTUNGEN	1050	1220	1260	1160	1240	1510	1370	1340
12	BAUTEN	610	780	720	630	640	660	630	420
13	NETTOANLAGEINVESTITIONEN	.	.	.	.	.	.	.	.
14	NETTOANLAGEVERMOEGEN ZU WIEDERBESCHAFFUNGS- PREISEN AM JAHRESANFANG	.	.	.	.	.	.	.	.
15	AUSRUESTUNGEN	.	.	.	.	.	.	.	.
16	BAUTEN	.	.	.	.	.	.	.	.
IN PREISEN VON 1980 (MILL. DM)									
17	BRUTTOWERTSCHOEPFUNG	32000	35410	36110	35850	38060	41870	41280	38970
18	BRUTTOANLAGEINVESTITIONEN	3880	4450	4170	3620	3680	4070	3650	3190
19	AUSRUESTUNGEN	2210	2460	2440	2220	2300	2710	2380	2310
20	BAUTEN	1670	1990	1730	1400	1380	1360	1270	880
21	BRUTTOANLAGEVERMOEGEN AM JAHRESANFANG	.	.	.	.	.	.	.	.
22	AUSRUESTUNGEN	.	.	.	.	.	.	.	.
23	BAUTEN	.	.	.	.	.	.	.	.
24	KAPITALSTOCK	.	.	.	.	.	.	.	.
ERWERBSTAETIGKEIT (DURCHSCHNITT IN 1000)									
25	ERWERBSTAETIGE IM INLAND	1043	1102	1118	1102	1078	1121	1121	1074
26	SELBSTAENDIGE UND MITHELLENDE FAMILIEN- ANGEHOERIGE	18	18	17	18	18	20	21	22
27	BESCHAEFFTIGE ARBEITNEHMER	1025	1084	1101	1084	1060	1101	1100	1052
KENNZIFFERN									
28	IN % DES PRODUKTIONSWERTES VORLEISTUNGEN (VORLEISTUNGSQUOTE)	60.4	58.8	57.6	57.0	57.0	56.8	57.1	53.2
29	BRUTTOANLAGEINVESTITIONEN	5.8	6.0	5.6	5.1	4.9	5.0	4.5	4.2
30	IN % DER BRUTTOWERTSCHOEPFUNG	.	.	.	.	.	.	.	.
31	ABSCHREIBUNGEN	.	.	.	.	.	.	.	.
32	PRODUKTIONSSTEUERN ABZUEGLICH SUBVENTIONEN	.	.	.	.	.	.	.	.
33	NETTOWERTSCHOEPFUNG	14.7	14.6	13.2	11.8	11.4	11.5	10.5	8.9
34	IN % DER NETTOWERTSCHOEPFUNG EINKOMMEN AUS	.	.	.	.	.	.	.	.
35	UNSELBSTAENDIGER ARBEIT (LOHNQUOTE)	.	.	.	.	.	.	.	.
36	UNTERNEHMERTAEITIGKEIT UND VERMOEGEN	.	.	.	.	.	.	.	.
37	IN % DES KAPITALSTOCKS BRUTTOANLAGEINVESTITIONEN (IN PR. V. 1980)	.	.	.	.	.	.	.	.
38	AUSRUESTUNGEN	.	.	.	.	.	.	.	.
39	BAUTEN	.	.	.	.	.	.	.	.
40	KAPITALKOEFFIZIENT (VERHAELTNIS KAPITALSTOCK ZU BRUTTOWERTSCHOEPFUNG IN PREISEN VON 1980)	.	.	.	.	.	.	.	.
ANGABEN JE ERWERBSTAETIGEN (1000 DM)									
41	BRUTTOANLAGEINVESTITIONEN	1.6	1.8	1.8	1.6	1.7	1.9	1.8	1.6
42	IN PREISEN VON 1980	3.7	4.0	3.7	3.3	3.4	3.6	3.3	3.0
43	KAPITALSTOCK (KAPITALINTENSITAET)	.	.	.	.	.	.	.	.
ANGABEN JE BESCHAEFFT. ARBEITNEHMER (1000 DM)									
44	EINKOMMEN AUS UNSELBSTAENDIGER ARBEIT	7.6	8.3	9.2	9.5	10.3	11.5	12.3	12.5
1970 = 100									
45	BRUTTOWERTSCHOEPFUNG	39	47	51	52	57	65	66	68
46	IN JEWEILIGEN PREISEN	61	67	69	68	72	80	78	74
47	IN PREISEN VON 1980	72	75	75	76	82	87	86	85
48	BRUTTOWERTSCHOEPFUNG IN PREISEN VON 1980 JE ERWERBSTAETIGEN (ARBEITSPRODUKTIVITAET)	60	63	69	71	71	74	80	83
49	NETTOWERTSCHOEPFUNG JE ERWERBSTAETIGEN LOHNKOSTEN JE PRODUKTEINHEIT	.	.	.	.	.	.	.	.
50	BRUTTOWERTSCHOEPFUNG IN PREISEN VON 1980 ZU KAPITALSTOCK (KAPITALPRODUKTIVITAET)	.	.	.	.	.	.	.	.
ANTEIL AN DER SUMME ALLER WIRTSCHAFTSBEREICHE (IN %)									
51	PRODUKTIONSWERT	3.4	3.7	3.6	3.4	3.4	3.6	3.5	3.3
52	BRUTTOWERTSCHOEPFUNG	3.7	4.1	4.2	4.0	3.9	4.1	3.9	4.0
53	NETTOWERTSCHOEPFUNG	.	.	.	.	.	.	.	.
ENTSTANDENE BRUTTOEINKOMMEN AUS									
54	UNSELBSTAENDIGER ARBEIT	5.4	5.6	5.7	5.4	5.2	5.4	5.4	5.2
55	DARIN: BRUTTOLOHN- UND GEGHALTSUMME	5.5	5.7	5.8	5.5	5.3	5.5	5.5	5.3
56	UNTERNEHMERTAEITIGKEIT UND VERMOEGEN	.	.	.	.	.	.	.	.
57	BRUTTOANLAGEINVESTITIONEN	2.2	2.4	2.1	1.8	1.7	1.8	1.6	1.5
58	AUSRUESTUNGEN	3.7	3.8	3.5	3.2	3.1	3.4	3.0	3.2
59	BAUTEN	1.3	1.5	1.2	1.0	0.9	0.9	0.8	0.6
60	BRUTTOANLAGEVERMOEGEN IN PREISEN VON 1980 AM JAHRESANFANG	.	.	.	.	.	.	.	.
61	AUSRUESTUNGEN	.	.	.	.	.	.	.	.
62	BAUTEN	.	.	.	.	.	.	.	.
63	ERWERBSTAETIGE IM INLAND	4.0	4.2	4.2	4.1	4.1	4.2	4.2	4.2

1) VORLAEUFIGES ERGEBNIS.

FACHSERIE 18, REIHE S.9

MASCHINENBAU

LFD. NR.	GEGENSTAND DER NACHWEISUNG	1968	1969	1970	1971	1972	1973	1974	1975
IN JEWEILIGEN PREISEN (MILL. DM)									
1	PRODUKTIONSWERT .....	45670	56330	67040	73040	74870	83360	91670	98760
2	VORLEISTUNGEN .....	24840	31490	37560	41250	41600	46610	52370	54960
3	BRUTTOWERTSCHOEPFUNG .....	20830	24840	29080	31790	33270	36750	39300	40800
4	ABSCHREIBUNGEN .....	.	.	1930	2220	2390	2600	2910	3170
5	PRODUKTIONSSTEUERN ABZUEGLICH SUBVENTIONEN .....	.	.	630	680	720	830	840	810
6	NETTOWERTSCHOEPFUNG .....	.	.	24620	28890	30160	33320	35550	36620
ENTSTANDENE BRUTTOEINKOMMEN AUS									
7	UNSELBSTAENDIGER ARBEIT .....	14660	17530	21380	23310	24640	26380	31440	32200
8	DARIN BRUTTOLOHN- UND -GEHALTSUMME .....	12850	15340	18560	20180	21220	24250	26710	27160
9	UNTERNEHMERTAEIGKEIT UND VERMOEGEN .....	.	.	5140	5580	5520	4970	4110	4620
10	BRUTTOANLAGEINVESTITIONEN .....	1920	2780	3570	3770	3220	3150	2950	3010
11	AUSRUESTUNGEN .....	1540	2110	2550	2710	2300	2270	2160	2450
12	BAUTEN .....	380	670	1020	1060	920	880	790	560
13	NETTOANLAGEINVESTITIONEN .....	.	.	1640	1550	830	550	40	-160
14	NETTOANLAGEVERMOEGEN ZU WIEDERBESCHAFFUNGS- PREISEN AM JAHRESANFANG .....	.	.	20980	24360	27050	28630	30950	33550
15	AUSRUESTUNGEN .....	.	.	10320	12010	13330	13970	15040	16830
16	BAUTEN .....	.	.	10660	12350	13720	14660	15910	16720
IN PREISEN VON 1980 (MILL. DM)									
17	BRUTTOWERTSCHOEPFUNG .....	42560	49220	52650	52170	51680	54790	55700	52040
18	BRUTTOANLAGEINVESTITIONEN .....	3510	4940	5560	5790	4820	4520	3890	3680
19	AUSRUESTUNGEN .....	2710	3620	4120	4110	3430	3260	2840	2930
20	BAUTEN .....	800	1320	1740	1680	1390	1260	1090	720
21	BRUTTOANLAGEVERMOEGEN AM JAHRESANFANG .....	.	.	59710	63720	67540	70280	72520	74010
22	AUSRUESTUNGEN .....	.	.	30220	32640	34940	36430	37630	38270
23	BAUTEN .....	.	.	29490	31080	32600	33620	34890	35740
24	KAPITALSTOCK .....	.	.	61715	65630	68895	71385	73265	74565
ERWERBSTAETIGKEIT (DURCHSCHNITT IN 1000)									
25	ERWERBSTAETIGE IM INLAND .....	1089	1162	1227	1225	1191	1200	1183	1148
26	SELBSTAENDIGE UND MITHELLENDE FAMILIEN- ANGEHOERIGE .....	21	21	21	20	19	19	19	18
27	BESCHAEFFTIGTE ARBEITNEHMER .....	1068	1141	1206	1205	1172	1181	1164	1131
KENNZIFFERN									
28	IN % DES PRODUKTIONSWERTES VORLEISTUNGEN (VORLEISTUNGSQUOTE) .....	54.4	55.9	56.6	56.5	55.6	55.9	57.1	57.4
29	BRUTTOANLAGEINVESTITIONEN .....	4.2	4.9	5.3	5.2	4.3	3.8	3.2	3.1
30	IN % DER BRUTTOWERTSCHOEPFUNG ABSCHREIBUNGEN .....	.	.	6.6	7.0	7.2	7.1	7.4	7.8
31	PRODUKTIONSSTEUERN ABZUEGLICH SUBVENTIONEN .....	.	.	2.2	2.1	2.2	2.3	2.1	2.0
32	NETTOWERTSCHOEPFUNG .....	.	.	91.2	90.9	90.7	90.7	90.6	90.2
33	BRUTTOANLAGEINVESTITIONEN .....	9.2	11.2	12.3	11.9	9.7	8.6	7.5	7.4
34	IN % DER NETTOWERTSCHOEPFUNG EINKOMMEN AUS UNSELBSTAENDIGER ARBEIT (LOHNQUOTE) .....	.	.	80.6	80.7	81.7	85.1	88.4	87.5
35	UNTERNEHMERTAEIGKEIT UND VERMOEGEN .....	.	.	19.4	19.3	18.3	14.9	11.6	12.5
36	IN % DES KAPITALSTOCKS BRUTTOANLAGEINVESTITIONEN (IN PR. V. 1980) .....	.	.	9.5	8.8	7.0	6.3	5.3	4.9
37	AUSRUESTUNGEN .....	.	.	6.7	6.3	5.0	4.6	3.9	3.9
38	BAUTEN .....	.	.	2.8	2.6	2.0	1.8	1.4	1.0
39	KAPITALKOEFFIZIENT (VERHAELTNIS KAPITALSTOCK ZU BRUTTOWERTSCHOEPFUNG IN PREISEN VON 1980) .....	.	.	1.2	1.3	1.3	1.3	1.3	1.4
ANGABEN JE ERWERBSTAETIGEN (1000 DM)									
40	BRUTTOANLAGEINVESTITIONEN IN JEWEILIGEN PREISEN .....	1.8	2.4	2.9	3.1	2.7	2.6	2.5	2.6
41	IN PREISEN VON 1980 .....	3.2	4.3	4.8	4.7	4.0	3.8	3.3	3.2
42	KAPITALSTOCK (KAPITALINTENSITAET) .....	.	.	50.3	53.6	57.8	59.5	61.9	64.9
43	ANGABEN JE BESCHAEFFT. ARBEITNEHMER (1000 DM) EINKOMMEN AUS UNSELBSTAENDIGER ARBEIT .....	13.7	15.4	17.7	19.3	21.0	24.0	27.0	28.5
1970 = 100									
44	BRUTTOWERTSCHOEPFUNG IN JEWEILIGEN PREISEN .....	72	85	100	109	114	126	135	140
45	IN PREISEN VON 1980 .....	81	93	100	99	98	104	106	99
46	BRUTTOWERTSCHOEPFUNG IN PREISEN VON 1980 JE ERWERBSTAETIGEN (ARBEITSPRODUKTIVITAET) .....	91	99	100	99	101	106	110	106
47	NETTOWERTSCHOEPFUNG JE ERWERBSTAETIGEN .....	91	99	100	109	117	128	139	148
48	LOHNKOSTEN JE PRODUKTEINHEIT .....	85	88	100	110	117	127	139	152
49	BRUTTOWERTSCHOEPFUNG IN PREISEN VON 1980 ZU KAPITALSTOCK (KAPITALPRODUKTIVITAET) .....	.	.	100	93	88	90	89	82
ANTEIL AN DER SUMME ALLER WIRTSCHAFTSBEREICHE (IN %)									
50	PRODUKTIONSWERT .....	3.4	3.7	3.9	3.9	3.7	3.7	3.6	3.6
51	BRUTTOWERTSCHOEPFUNG .....	4.1	4.4	4.5	4.4	4.2	4.2	4.1	4.1
52	NETTOWERTSCHOEPFUNG .....	.	.	4.8	4.8	4.5	4.5	4.4	4.4
ENTSTANDENE BRUTTOEINKOMMEN AUS									
53	UNSELBSTAENDIGER ARBEIT .....	5.5	5.8	6.0	5.7	5.5	5.6	5.6	5.5
54	DARIN BRUTTOLOHN- UND -GEHALTSUMME .....	5.6	5.9	6.1	5.8	5.6	5.7	5.7	5.6
55	UNTERNEHMERTAEIGKEIT UND VERMOEGEN .....	.	.	2.7	2.8	2.5	2.1	1.7	1.8
56	BRUTTOANLAGEINVESTITIONEN .....	1.6	2.0	2.1	1.9	1.5	1.4	1.4	1.4
57	AUSRUESTUNGEN .....	3.5	3.8	3.8	3.6	3.1	2.9	2.9	3.0
58	BAUTEN .....	0.5	0.8	1.0	0.9	0.7	0.6	0.6	0.4
BRUTTOANLAGEVERMOEGEN IN PREISEN VON 1980									
59	AM JAHRESANFANG .....	.	.	1.5	1.5	1.5	1.5	1.5	1.4
60	AUSRUESTUNGEN .....	.	.	3.4	3.5	3.5	3.4	3.4	3.3
61	BAUTEN .....	.	.	0.9	0.9	0.9	0.9	0.9	0.9
62	ERWERBSTAETIGE IM INLAND .....	4.2	4.4	4.6	4.6	4.5	4.5	4.5	4.5

1) VORLAEUFIGES ERGEBNIS.

FACHSERIE 18, REIHE S.9

MASCHINENBAU

LFD. NR.	GEGENSTAND DER NACHWEISUNG	1976	1977	1978	1979	1980	1981	1982	1983
IN JEWEILIGEN PREISEN (MILL. DM)									
1	PRODUKTIONSWERT .....	111050	108300	114890	126030	130440	135970	140180	139500
2	VORLEISTUNGEN .....	64750	61240	64920	72650	74760	78050	81570	80590
3	BRUTTOWERTSCHOEPFUNG .....	46300	47060	49970	53370	55680	57320	58610	58910
4	ABSCHREIBUNGEN .....	3340	3480	3580	3890	4210	4500	4730	4850
5	PRODUKTIONSSTEUERN ABZUEGLICH SUBVENTIONEN ..	1040	1180	1200	1320	1110	970	990	890
6	NETTOWERTSCHOEPFUNG .....	41920	42400	45090	48160	50360	52450	52890	53170
ENTSTANDENE BRUTTOEINKOMMEN AUS									
7	UNSELBSTAENDIGER ARBEIT .....	35770	38080	39520	42500	46120	47770	48720	47850
8	DAR. BRUTTOLOHN- UND -GEHALTSUMME .....	20910	31930	33150	35510	38350	39820	40250	39410
9	UNTERNEHMERTAETIGKEIT UND VERMOEGEN .....	6150	4320	5570	5660	4240	4680	4170	5320
10	BRUTTOANLAGEINVESTITIONEN .....	3390	3650	4240	4730	5460	5330	4680	5170
11	AUSRUESTUNGEN .....	2790	2900	3370	3810	4190	4320	3860	4240
12	BAUTEN .....	600	750	870	920	1270	1010	1020	930
13	NETTOANLAGEINVESTITIONEN .....	50	170	560	840	1250	830	150	320
14	NETTOANLAGEVERMOEGEN ZU WIEDERBESCHAFFUNGS- PREISEN AM JAHRESANFANG .....	34600	35690	36950	39040	42310	45940	48860	49680
15	AUSRUESTUNGEN .....	17860	16480	19160	20100	21520	23380	25570	26470
16	BAUTEN .....	16740	17210	17790	18940	20790	22560	23290	23210
IN PREISEN VON 1980 (MILL. DM)									
17	BRUTTOWERTSCHOEPFUNG .....	57170	53210	54020	57050	55680	55490	54060	52080
18	BRUTTOANLAGEINVESTITIONEN .....	3970	4170	4660	5010	5460	5060	4440	4560
19	AUSRUESTUNGEN .....	3190	3220	3630	4000	4190	4100	3480	3710
20	BAUTEN .....	780	940	1030	1010	1270	960	960	870
21	BRUTTOANLAGEVERMOEGEN AM JAHRESANFANG .....	75120	76370	77630	79180	80950	82040	84620	85510
22	AUSRUESTUNGEN .....	38850	39570	40200	41080	42240	43490	44580	45020
23	BAUTEN .....	36270	36800	37430	38100	38710	39550	40040	40490
24	KAPITALSTOCK .....	75745	77000	78405	80065	81995	83830	85065	85950
ERWERBSTAETIGKEIT (DURCHSCHNITT IN 1000)									
25	ERWERBSTAETIGE IM INLAND .....	1181	1115	1100	1099	1106	1108	1079	1030
26	SELBSTAENDIGE UND MITHELLENDE FAMILIEN- ANGEHOERIGE .....	18	15	14	15	14	14	14	14
27	BESCHAEFFTE ARBEITNEHMER .....	1133	1100	1086	1084	1092	1094	1065	1016
KENNZIFFERN									
IN % DES PRODUKTIONSWERTES									
28	VORLEISTUNGEN (VORLEISTUNGSQUOTE) .....	58,3	56,5	56,5	57,7	57,3	57,4	58,2	57,8
29	BRUTTOANLAGEINVESTITIONEN .....	3,1	3,4	3,7	3,8	4,2	3,9	3,5	3,7
IN % DER BRUTTOWERTSCHOEPFUNG									
30	ABSCHREIBUNGEN .....	7,2	7,4	7,4	7,3	7,6	7,8	8,1	8,2
31	PRODUKTIONSSTEUERN ABZUEGLICH SUBVENTIONEN ..	2,2	2,5	2,4	2,5	2,0	1,7	1,7	1,5
32	NETTOWERTSCHOEPFUNG .....	90,6	90,1	90,2	90,2	90,4	90,6	90,2	90,3
33	BRUTTOANLAGEINVESTITIONEN .....	7,3	7,8	8,5	8,9	9,8	9,2	8,3	8,6
IN % DER NETTOWERTSCHOEPFUNG									
EINKOMMEN AUS									
34	UNSELBSTAENDIGER ARBEIT (LOHNQUOTE) .....	85,3	89,8	87,6	88,2	91,6	91,1	92,1	90,0
35	UNTERNEHMERTAETIGKEIT UND VERMOEGEN .....	14,7	10,2	12,4	11,8	8,4	8,9	7,9	10,0
IN % DES KAPITALSTOCKS									
36	BRUTTOANLAGEINVESTITIONEN (IN PR. V. 1980) ..	5,2	5,4	5,9	6,3	6,7	6,0	5,2	5,3
37	AUSRUESTUNGEN .....	4,2	4,2	4,6	5,0	5,1	4,5	4,1	4,3
38	BAUTEN .....	1,0	1,2	1,3	1,3	1,5	1,1	1,1	1,0
39	KAPITALKOEFFIZIENT (VERHAELTNIS KAPITALSTOCK ZU BRUTTOWERTSCHOEPFUNG IN PREISEN VON 1980)	1,3	1,4	1,5	1,4	1,5	1,5	1,6	1,7
ANGABEN JE ERWERBSTAETIGEN (1000 DM)									
BRUTTOANLAGEINVESTITIONEN									
40	IN JEWEILIGEN PREISEN .....	2,9	3,3	3,9	4,3	4,9	4,8	4,5	5,0
41	IN PREISEN VON 1980 .....	3,4	3,7	4,2	4,6	4,9	4,6	4,1	4,4
42	KAPITALSTOCK (KAPITALINTENSITAET) .....	65,8	69,1	71,3	72,9	74,1	75,7	78,8	83,4
ANGABEN JE BESCHAEFFT. ARBEITNEHMER (1000 DM)									
EINKOMMEN AUS UNSELBSTAENDIGER ARBEIT .....									
43	1970 = 100 .....	31,6	34,6	36,4	39,2	42,2	43,7	45,7	47,1
1970 = 100									
BRUTTOWERTSCHOEPFUNG									
44	IN JEWEILIGEN PREISEN .....	159	162	172	184	191	199	202	203
45	IN PREISEN VON 1980 .....	109	101	103	108	106	105	103	99
46	BRUTTOWERTSCHOEPFUNG IN PREISEN VON 1980 JE ERWERBSTAETIGEN (ARBEITSPRODUKTIVITAET) ..	116	111	114	121	117	117	117	118
47	NETTOWERTSCHOEPFUNG JE ERWERBSTAETIGEN .....	169	176	190	203	211	219	227	239
48	LOHNKOSTEN JE PRODUKTEINHEIT .....	154	176	180	183	204	212	222	226
49	BRUTTOWERTSCHOEPFUNG IN PREISEN VON 1980 ZU KAPITALSTOCK (KAPITALPRODUKTIVITAET) .....	88	81	81	84	80	78	74	71
ANTEIL AN DER SUMME ALLER WIRTSCHAFTSBEREICHE (IN %)									
50	PRODUKTIONSWERT .....	3,8	3,5	3,5	3,6	3,4	3,4	3,4	3,2
51	BRUTTOWERTSCHOEPFUNG .....	4,3	4,1	4,0	4,0	3,9	3,9	3,8	3,6
52	NETTOWERTSCHOEPFUNG .....	4,6	4,3	4,3	4,3	4,2	4,2	4,1	3,9
ENTSTANDENE BRUTTOEINKOMMEN AUS									
53	UNSELBSTAENDIGER ARBEIT .....	5,7	5,6	5,5	5,5	5,5	5,4	5,4	5,2
54	DAR. BRUTTOLOHN- UND -GEHALTSUMME .....	5,8	5,8	5,6	5,6	5,6	5,5	5,5	5,3
55	UNTERNEHMERTAETIGKEIT UND VERMOEGEN .....	2,1	1,4	1,7	1,6	1,2	1,3	1,0	1,2
56	BRUTTOANLAGEINVESTITIONEN .....	1,5	1,5	1,6	1,5	1,6	1,6	1,5	1,5
57	AUSRUESTUNGEN .....	3,1	2,9	3,1	3,1	3,2	3,3	3,0	3,0
58	BAUTEN .....	0,4	0,5	0,5	0,5	0,6	0,5	0,5	0,4
BRUTTOANLAGEVERMOEGEN IN PREISEN VON 1980									
59	AM JAHRESANFANG .....	1,4	1,4	1,4	1,4	1,3	1,3	1,3	1,3
60	AUSRUESTUNGEN .....	3,3	3,2	3,2	3,2	3,1	3,1	3,1	3,1
61	BAUTEN .....	0,9	0,9	0,9	0,8	0,8	0,8	0,8	0,8
62	ERWERBSTAETIGE IM INLAND .....	4,5	4,4	4,3	4,2	4,2	4,2	4,2	4,1

1) VORLAEUFIGES ERGEBNIS.

FACHSEITE 18, REIHE S.9

MASCHINENBAU

UFD. NR.	GEGENSTAND DER NACHWEISUNG	1984 1)	1985 1)	1986 1)	1987	1988	1989	1990	1991
----------	----------------------------	---------	---------	---------	------	------	------	------	------

IN JEWEILIGEN PREISEN (MILL. DM)

1	PRODUKTIONSWERT	14744C	...	...					
2	VORLEISTUNGEN	8535C	...	...					
3	BRUTTOWERTSCHOEPFUNG	6159C	...	...					
4	ABSCHREIBUNGEN	497C	...	...					
5	PRODUKTIONSSTEUERN ABZUEGLICH SUBVENTIONEN	105C	...	...					
6	NETTOWERTSCHOEPFUNG	5557C	...	...					
ENTSTANDENE BRUTTOEINKOMMEN AUS									
7	UNSELBSTAENDIGER ARBEIT	4918C	...	...					
8	CAP. BRUTTOLOHN- UND GELHALTSUMME	4033C	...	...					
9	UNTERNEHMERTAETIGKEIT UND VERMOEGEN	639C	...	...					
BRUTTOANLAGEINVESTITIONEN									
10	AUSRUESTUNGEN	528C	...	...					
11	BAUTEN	433C	...	...					
12	BAUTEN	95C	...	...					
13	NETTOANLAGEINVESTITIONEN	31C	...	...					
NETTOANLAGEVERMOEGEN ZU WIEDERBESCHAFFUNGS-									
14	PREISEN AM JAHRESANFANG	5094C	5186C	...					
15	AUSRUESTUNGEN	2758C	2638C	...					
16	BAUTEN	2336C	2348C	...					

IN PREISEN VON 1980 (MILL. DM)

17	BRUTTOWERTSCHOEPFUNG	5319C	...	...					
18	BRUTTOANLAGEINVESTITIONEN	460C	...	...					
19	AUSRUESTUNGEN	373C	...	...					
20	BAUTEN	87C	...	...					
BRUTTOANLAGEVERMOEGEN AM JAHRESANFANG									
21	AUSRUESTUNGEN	8639C	8724C	...					
22	AUSRUESTUNGEN	4559C	4618C	...					
23	BAUTEN	408C	4106C	...					
24	KAPITALSTOCK	86815	...	...					

ERWERBSTAETIGKEIT (DURCHSCHNITT IN 1000)

25	ERWERBSTAETIGE IM INLAND	1004	...	...					
26	SELBSTAENDIGE UND MITHELLENDE FAMILIEN-								
27	ANGEHÖRIGE	13	...	...					
27	BESCHAEFFTE ARBEITNEHMER	991	...	...					

KENNZIFFERN

28	IN % DES PRODUKTIONSWERTES								
29	VORLEISTUNGEN (VORLEISTUNGSQUOTE)	58.2	...	...					
29	BRUTTOANLAGEINVESTITIONEN	3.6	...	...					
IN % DER BRUTTOWERTSCHOEPFUNG									
30	ABSCHREIBUNGEN	8.1	...	...					
31	PRODUKTIONSSTEUERN ABZUEGLICH SUBVENTIONEN	1.7	...	...					
32	NETTOWERTSCHOEPFUNG	90.2	...	...					
33	BRUTTOANLAGEINVESTITIONEN	8.6	...	...					
IN % DER NETTOWERTSCHOEPFUNG									
34	EINKOMMEN AUS UNSELBSTAENDIGER ARBEIT (LOHNQUOTE)	88.5	...	...					
35	UNTERNEHMERTAETIGKEIT UND VERMOEGEN	11.5	...	...					
IN % DES KAPITALSTOCKS									
36	BRUTTOANLAGEINVESTITIONEN (IN PR. V. 1980)	5.3	...	...					
37	AUSRUESTUNGEN	4.3	...	...					
38	BAUTEN	1.0	...	...					
39	KAPITALKOEFFIZIENT (VERHAELTNIS KAPITALSTOCK ZU BRUTTOWERTSCHOEPFUNG IN PREISEN VON 1980)	1.6	...	...					
ANGABEN JE ERWERBSTAETIGEN (1000 DM)									
BRUTTOANLAGEINVESTITIONEN									
40	IN JEWEILIGEN PREISEN	5.3	...	...					
41	IN PREISEN VON 1980	4.6	...	...					
42	KAPITALSTOCK (KAPITALINTENSITAET)	86.5	...	...					
ANGABEN JE BESCHAEFFT. ARBEITNEHMER (1000 DM)									
43	EINKOMMEN AUS UNSELBSTAENDIGER ARBEIT	49.6	...	...					
1970 = 100									
44	BRUTTOWERTSCHOEPFUNG								
45	IN JEWEILIGEN PREISEN	212	...	...					
46	IN PREISEN VON 1980	101	...	...					
46	BRUTTOWERTSCHOEPFUNG IN PREISEN VON 1980 JE ERWERBSTAETIGEN (ARBEITSPRODUKTIVITAET)	123	...	...					
47	NETTOWERTSCHOEPFUNG JE ERWERBSTAETIGEN	256	...	...					
48	LOHNKOSTEN JE PRODUKTEINHEIT	228	...	...					
49	BRUTTOWERTSCHOEPFUNG IN PREISEN VON 1980 ZU KAPITALSTOCK (KAPITALPRODUKTIVITAET)	72	...	...					

ANTEIL AN DER SUMME ALLER WIRTSCHAFTSBEREICHE (IN %)

50	PRODUKTIONSWERT	3.2	...	...					
51	BRUTTOWERTSCHOEPFUNG	3.6	...	...					
52	NETTOWERTSCHOEPFUNG	3.9	...	...					
ENTSTANDENE BRUTTOEINKOMMEN AUS									
53	UNSELBSTAENDIGER ARBEIT	5.2	...	...					
54	CAP. BRUTTOLOHN- UND GELHALTSUMME	5.3	...	...					
55	UNTERNEHMERTAETIGKEIT UND VERMOEGEN	1.3	...	...					
BRUTTOANLAGEINVESTITIONEN									
56	AUSRUESTUNGEN	1.5	...	...					
57	AUSRUESTUNGEN	3.0	...	...					
58	BAUTEN	0.4	...	...					
BRUTTOANLAGEVERMOEGEN IN PREISEN VON 1980									
59	AM JAHRESANFANG	1.3	1.3	...					
60	AUSRUESTUNGEN	3.0	3.0	...					
61	BAUTEN	0.8	0.8	...					
62	ERWERBSTAETIGE IM INLAND	4.0	...	...					

1) VORLAUEFIGES ERGEBNIS.

FACHSERIE 18, REIHE S.9

**Herstellung von Büromaschinen,  
ADV-Geräten und -Einrichtungen**

### Bruttowertschöpfung in Preisen von 1980

1960 = 100

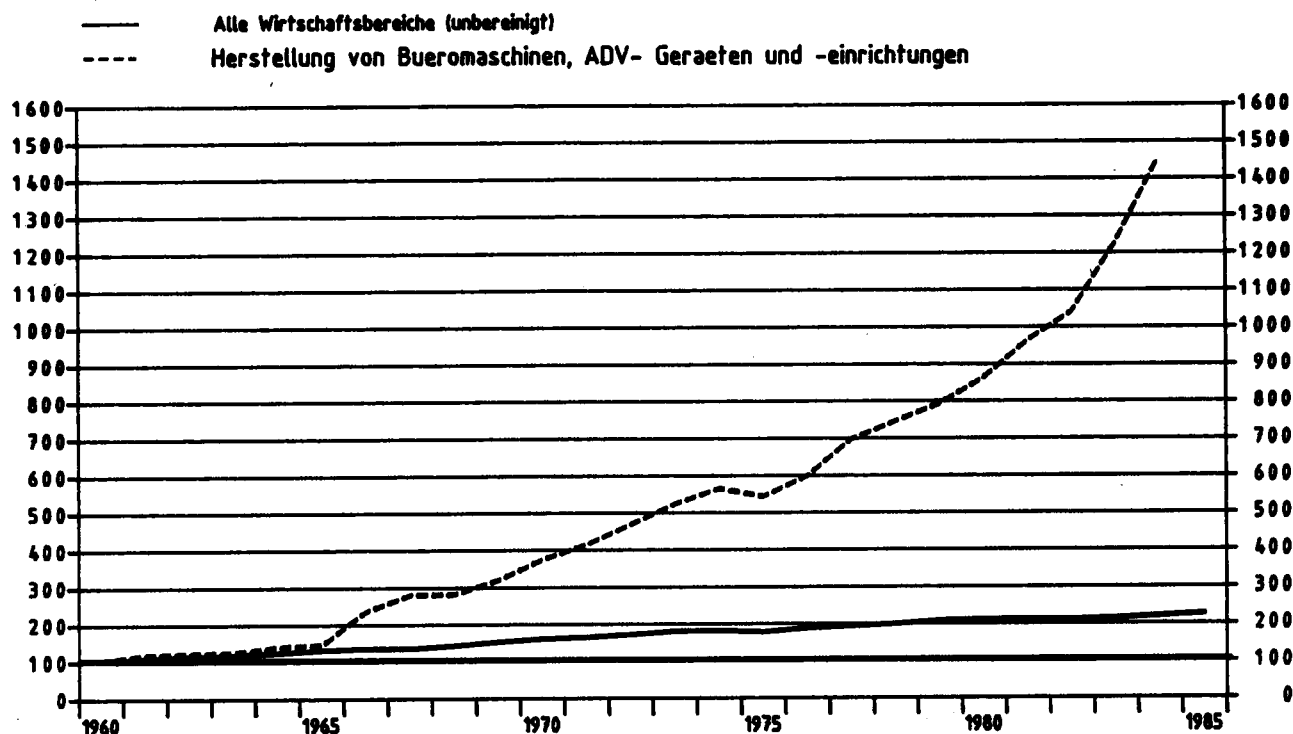

### Herstellung von Bueromaschinen, ADV-Geræeten und -einrichtungen

Anteile an der Summe aller Wirtschaftsbereiche

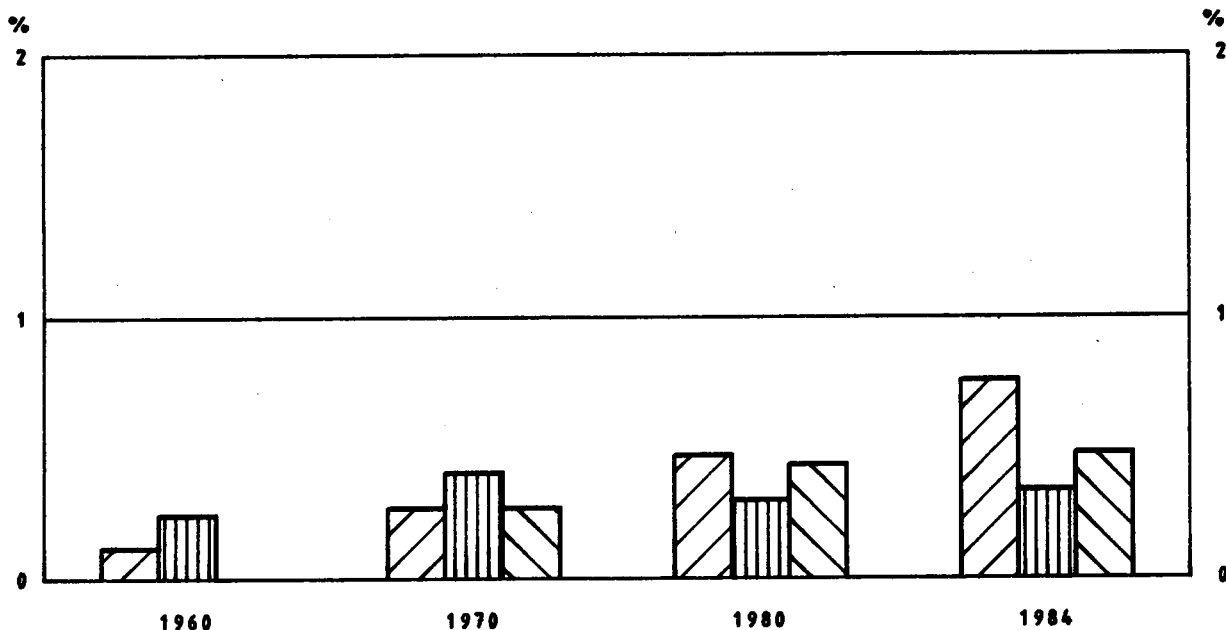
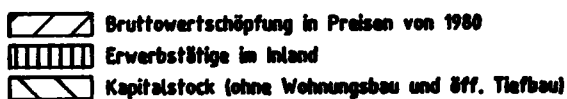

HERSTELLUNG VON BUEROMASCHINEN, ADV-GERAETEN UND -EINRICHTUNGEN

LFD. NR.	GEGENSTAND DER NACHWEISUNG	1960	1961	1962	1963	1964	1965	1966	1967
IN JEWEILIGEN PREISEN (MILL. DM)									
1	PRODUKTIONSWERT .....	1490	1750	1850	1890	2180	2360	3920	4720
2	VORLEISTUNGEN .....	650	740	760	760	900	970	1590	1850
3	BRUTTOWERTSCHOEPFUNG .....	840	1010	1090	1130	1280	1390	2330	2870
4	ABSCHREIBUNGEN .....	.	.	.	.	.	.	.	.
5	PRODUKTIONSSTEUERN ABZUEGLICH SUBVENTIONEN ..	.	.	.	.	.	.	.	.
6	NETTOWERTSCHOEPFUNG .....	.	.	.	.	.	.	.	.
ENTSTANDENE BRUTTOEINKOMMEN AUS									
7	UNSELBSTAENDIGER ARBEIT .....	450	520	660	690	800	890	1150	1190
8	DAR.: BRUTTOLOHN- UND -GEHALTSUMME .....	400	470	590	610	720	800	1010	1060
9	UNTERNEHMERTAETIGKEIT UND VERMOEGEN .....	.	.	.	.	.	.	.	.
10	BRUTTOANLAGEINVESTITIONEN .....	190	240	300	280	310	400	560	550
11	AUSRUESTUNGEN .....	150	190	250	230	260	320	470	470
12	BAUTEN .....	40	50	50	50	50	80	90	80
13	NETTOANLAGEINVESTITIONEN .....	.	.	.	.	.	.	.	.
NETTOANLAGEVERMOEGEN ZU WIEDERBESCHAFFUNGS-									
14	PREISEN AM JAHRESANFANG .....	.	.	.	.	.	.	.	.
15	AUSRUESTUNGEN .....	.	.	.	.	.	.	.	.
16	BAUTEN .....	.	.	.	.	.	.	.	.
IN PREISEN VON 1980 (MILL. DM)									
17	BRUTTOWERTSCHOEPFUNG .....	770	880	910	930	1050	1090	1780	2120
18	BRUTTOANLAGEINVESTITIONEN .....	260	320	360	340	360	470	620	600
19	AUSRUESTUNGEN .....	150	190	240	220	250	300	430	430
20	BAUTEN .....	110	130	120	120	110	170	190	170
21	BRUTTOANLAGEVERMOEGEN AM JAHRESANFANG .....	.	.	.	.	.	.	.	.
22	AUSRUESTUNGEN .....	.	.	.	.	.	.	.	.
23	BAUTEN .....	.	.	.	.	.	.	.	.
24	KAPITALSTOCK .....	.	.	.	.	.	.	.	.
ERWERBSTAETIGKEIT (DURCHSCHNITT IN 1000)									
25	ERWERBSTAETIGE IM INLAND .....	62	65	73	71	74	75	86	88
26	SELBSTAENDIGE UND MITHELLENDE FAMILIEN- ANGEHOERIGE .....	1	1	1	1	1	1	1	1
27	BESCHAEFFTIGTE ARBEITNEHMER .....	61	64	72	70	73	74	85	87
KENNZIFFERN									
IN % DES PRODUKTIONSWERTES									
28	VORLEISTUNGEN (VORLEISTUNGSQUOTE) .....	43.6	42.3	41.1	40.2	41.3	41.1	40.6	39.2
29	BRUTTOANLAGEINVESTITIONEN .....	12.8	13.7	16.2	14.8	14.2	16.9	14.3	11.7
IN % DER BRUTTOWERTSCHOEPFUNG									
30	ABSCHREIBUNGEN .....	.	.	.	.	.	.	.	.
31	PRODUKTIONSSTEUERN ABZUEGLICH SUBVENTIONEN ..	.	.	.	.	.	.	.	.
32	NETTOWERTSCHOEPFUNG .....	.	.	.	.	.	.	.	.
33	BRUTTOANLAGEINVESTITIONEN .....	22.6	23.8	27.5	24.8	24.2	28.8	24.0	19.2
IN % DER NETTOWERTSCHOEPFUNG									
EINKOMMEN AUS									
34	UNSELBSTAENDIGER ARBEIT (LOHNQUOTE) .....	.	.	.	.	.	.	.	.
35	UNTERNEHMERTAETIGKEIT UND VERMOEGEN .....	.	.	.	.	.	.	.	.
IN % DES KAPITALSTOCKS									
36	BRUTTOANLAGEINVESTITIONEN (IN PR. V. 1980) ..	.	.	.	.	.	.	.	.
37	AUSRUESTUNGEN .....	.	.	.	.	.	.	.	.
38	BAUTEN .....	.	.	.	.	.	.	.	.
39	KAPITALKOEFFIZIENT (VERHAELTNIS KAPITALSTOCK ZU BRUTTOWERTSCHOEPFUNG IN PREISEN VON 1980)	.	.	.	.	.	.	.	.
ANGABEN JE ERWERBSTAETIGEN (1000 DM)									
BRUTTOANLAGEINVESTITIONEN									
40	IN JEWEILIGEN PREISEN .....	3.1	3.7	4.1	3.9	4.2	5.3	6.5	6.3
41	IN PREISEN VON 1980 .....	4.2	4.9	4.9	4.8	4.9	6.3	7.2	6.8
42	KAPITALSTOCK (KAPITALINTENSITAET) .....	.	.	.	.	.	.	.	.
ANGABEN JE BESCHAEFFT. ARBEITNEHMER (1000 DM)									
EINKOMMEN AUS UNSELBSTAENDIGER ARBEIT .....									
43	.....	7.4	8.1	9.2	9.9	11.0	12.0	13.5	13.7
1970 = 100									
BRUTTOWERTSCHOEPFUNG									
44	IN JEWEILIGEN PREISEN .....	23	28	30	31	35	38	64	78
45	IN PREISEN VON 1980 .....	27	31	32	33	37	38	62	74
46	BRUTTOWERTSCHOEPFUNG IN PREISEN VON 1980 JE ERWERBSTAETIGEN (ARBEITSPRODUKTIVITAET) ..	46	50	46	49	53	54	77	90
47	NETTOWERTSCHOEPFUNG JE ERWERBSTAETIGEN .....	.	.	.	.	.	.	.	.
48	LOHNKOSTEN JE PRODUKTEINHEIT .....	77	78	96	98	101	108	85	74
49	BRUTTOWERTSCHOEPFUNG IN PREISEN VON 1980 ZU KAPITALSTOCK (KAPITALPRODUKTIVITAET) .....	.	.	.	.	.	.	.	.
ANTEIL AN DER SUMME ALLER WIRTSCHAFTSBEREICHE (IN %)									
50	PRODUKTIONSWERT .....	0.2	0.2	0.2	0.2	0.2	0.2	0.3	0.4
51	BRUTTOWERTSCHOEPFUNG .....	0.3	0.3	0.3	0.3	0.3	0.3	0.5	0.6
52	NETTOWERTSCHOEPFUNG .....	.	.	.	.	.	.	.	.
ENTSTANDENE BRUTTOEINKOMMEN AUS									
53	UNSELBSTAENDIGER ARBEIT .....	0.3	0.3	0.4	0.4	0.4	0.4	0.5	0.5
54	DAR.: BRUTTOLOHN- UND -GEHALTSUMME .....	0.3	0.3	0.4	0.4	0.4	0.4	0.5	0.5
55	UNTERNEHMERTAETIGKEIT UND VERMOEGEN .....	.	.	.	.	.	.	.	.
56	BRUTTOANLAGEINVESTITIONEN .....	0.3	0.3	0.3	0.3	0.3	0.3	0.4	0.5
57	AUSRUESTUNGEN .....	0.5	0.6	0.7	0.6	0.6	0.7	1.0	1.1
58	BAUTEN .....	0.1	0.1	0.1	0.1	0.1	0.1	0.1	0.1
BRUTTOANLAGEVERMOEGEN IN PREISEN VON 1980									
AM JAHRESANFANG									
59	.....	.	.	.	.	.	.	.	.
60	AUSRUESTUNGEN .....	.	.	.	.	.	.	.	.
61	BAUTEN .....	.	.	.	.	.	.	.	.
62	ERWERBSTAETIGE IM INLAND .....	0.2	0.2	0.3	0.3	0.3	0.3	0.3	0.3

1) VORLAEUFIGES ERGEBNIS.

FACHSERIE 18, REIHE S.9

HERSTELLUNG VON BUEROMASCHINEN, ADV-GERAETEN UND -EINRICHTUNGEN

LFD. NR.	GEGENSTAND DER NACHWEISUNG	1968	1969	1970	1971	1972	1973	1974	1975
IN JEWEILIGEN PREISEN (MILL. DM)									
1	PRODUKTIONSWERT	4610	5310	6320	7160	7710	8420	9280	9170
2	VORLEISTUNGEN	1860	2240	2660	2990	3180	3500	3970	4090
3	BRUTTOWERTSCHOEPFUNG	2750	3070	3660	4170	4530	4920	5310	5080
4	ABSCHREIBUNGEN	.	.	400	490	580	650	730	780
5	PRODUKTIONSSTEUERN ABZUEGLICH SUBVENTIONEN	.	.	100	90	90	50	80	60
6	NETTOWERTSCHOEPFUNG	.	.	3160	3590	3860	4180	4500	4240
ENTSTANDENE BRUTTOEINKOMMEN AUS									
7	UNSELBSTAENDIGER ARBEIT	1310	1660	2160	2440	2570	3190	3660	3430
8	DAR.: BRUTTOLOHN- UND -GEHALTSUMME	1150	1450	1870	2100	2190	2690	3040	2860
9	UNTERNEHMERTAETIGKEIT UND VERMOEGEN	.	.	1000	1150	1290	990	840	790
10	BRUTTOANLAGEINVESTITIONEN	640	800	1090	1170	1130	1040	1230	1170
11	AUSRUESTUNGEN	540	680	940	1040	1040	940	1080	930
12	BAUTEN	100	120	150	130	90	100	150	240
13	NETTOANLAGEINVESTITIONEN	.	.	690	680	550	390	500	390
14	NETTOANLAGEVERMOEGEN ZU WIEDERBESCHAFFUNGS- PREISEN AM JAHRESANFANG	.	.	3590	4370	5110	5690	6070	6610
15	AUSRUESTUNGEN	.	.	2610	3160	3730	4200	4440	4820
16	BAUTEN	.	.	980	1210	1380	1490	1630	1790
IN PREISEN VON 1980 (MILL. DM)									
17	BRUTTOWERTSCHOEPFUNG	2130	2430	2850	3160	3570	4000	4320	4150
18	BRUTTOANLAGEINVESTITIONEN	710	860	1110	1160	1100	1020	1220	1210
19	AUSRUESTUNGEN	500	620	890	950	960	860	1020	890
20	BAUTEN	210	240	260	210	140	140	200	320
21	BRUTTOANLAGEVERMOEGEN AM JAHRESANFANG	.	.	5920	6890	7900	8800	9580	10500
22	AUSRUESTUNGEN	.	.	3560	4280	5080	5890	6500	7230
23	BAUTEN	.	.	2360	2610	2820	2990	3080	3270
24	KAPITALSTOCK	.	.	6405	7395	8350	9190	10040	10930
ERWERBSTAETIGKEIT (DURCHSCHNITT IN 1000)									
25	ERWERBSTAETIGE IM INLAND	86	97	106	104	97	106	105	90
26	SELBSTAENDIGE UND MITHELFEDE FAMILIEN- ANGEHOERIGE	.	1	1	1	1	1	1	1
27	BESCHAEFTIGTE ARBEITNEHMER	86	96	105	103	96	105	104	89
KENNZIFFERN									
28	IN % DES PRODUKTIONSWERTES VORLEISTUNGEN (VORLEISTUNGSQUOTE)	40.3	42.2	42.1	41.8	41.2	41.6	42.8	44.6
29	BRUTTOANLAGEINVESTITIONEN	13.9	15.1	17.2	16.3	14.7	12.4	13.3	12.6
IN % DER BRUTTOWERTSCHOEPFUNG									
30	ABSCHREIBUNGEN	.	.	10.9	11.8	12.8	13.2	13.7	15.4
31	PRODUKTIONSSTEUERN ABZUEGLICH SUBVENTIONEN	.	.	2.7	2.2	2.0	1.6	1.5	1.2
32	NETTOWERTSCHOEPFUNG	.	.	86.3	86.1	85.2	85.0	84.7	83.5
33	BRUTTOANLAGEINVESTITIONEN	23.3	26.1	29.8	28.1	24.9	21.1	23.2	23.0
IN % DER NETTOWERTSCHOEPFUNG									
34	EINKOMMEN AUS UNSELBSTAENDIGER ARBEIT (LOHNQUOTE)	.	.	66.4	68.0	66.6	76.3	81.3	82.3
35	UNTERNEHMERTAETIGKEIT UND VERMOEGEN	.	.	31.6	32.0	33.4	23.7	18.7	17.7
IN % DES KAPITALSTOCKS									
36	BRUTTOANLAGEINVESTITIONEN (IN PR. V. 1980)	.	.	17.3	15.7	13.2	11.1	12.2	11.1
37	AUSRUESTUNGEN	.	.	13.3	12.8	11.5	9.6	10.2	8.1
38	BAUTEN	.	.	4.1	2.8	1.7	1.5	2.0	2.9
39	KAPITALKOEFFIZIENT (VERHAELTNIS KAPITALSTOCK ZU BRUTTOWERTSCHOEPFUNG IN PREISEN VON 1980)	.	.	2.2	2.3	2.3	2.3	2.3	2.6
ANGABEN JE ERWERBSTAETIGEN (1000 DM)									
40	BRUTTOANLAGEINVESTITIONEN	7.4	8.2	10.3	11.3	11.6	9.8	11.7	13.0
41	IN JEWEILIGEN PREISEN	8.3	8.9	10.5	11.2	11.3	9.6	11.6	13.4
42	KAPITALSTOCK (KAPITALINTENSITAET)	.	.	60.4	71.1	86.1	86.7	95.6	121.4
ANGABEN JE BESCHAEFT. ARBEITNEHMER (1000 DM)									
43	EINKOMMEN AUS UNSELBSTAENDIGER ARBEIT	15.2	17.3	20.6	23.7	26.8	30.4	35.2	39.2
1970 * 100									
44	BRUTTOWERTSCHOEPFUNG	75	84	100	114	124	134	145	139
45	IN JEWEILIGEN PREISEN	75	85	100	111	125	140	152	146
46	BRUTTOWERTSCHOEPFUNG IN PREISEN VON 1980 JE ERWERBSTAETIGEN (ARBEITSPRODUKTIVITAET)	92	93	100	113	137	140	153	172
47	NETTOWERTSCHOEPFUNG JE ERWERBSTAETIGEN	.	.	100	116	133	132	144	158
48	LOHNKOSTEN JE PRODUKTEINHEIT	81	90	100	102	95	105	112	111
49	BRUTTOWERTSCHOEPFUNG IN PREISEN VON 1980 ZU KAPITALSTOCK (KAPITALPRODUKTIVITAET)	.	.	100	96	96	98	97	85
ANTEIL AN DER SUMME ALLER WIRTSCHAFTSBEREICHE (IN %)									
50	PRODUKTIONSWERT	0.3	0.4	0.4	0.4	0.4	0.4	0.4	0.3
51	BRUTTOWERTSCHOEPFUNG	0.5	0.5	0.6	0.6	0.6	0.6	0.6	0.5
52	NETTOWERTSCHOEPFUNG	.	.	0.6	0.6	0.6	0.6	0.6	0.5
ENTSTANDENE BRUTTOEINKOMMEN AUS									
53	UNSELBSTAENDIGER ARBEIT	0.5	0.5	0.6	0.6	0.6	0.6	0.7	0.6
54	DAR.: BRUTTOLOHN- UND -GEHALTSUMME	0.5	0.6	0.6	0.6	0.6	0.6	0.6	0.6
55	UNTERNEHMERTAETIGKEIT UND VERMOEGEN	.	.	0.5	0.6	0.6	0.4	0.3	0.3
56	BRUTTOANLAGEINVESTITIONEN	0.5	0.6	0.6	0.6	0.5	0.5	0.6	0.5
57	AUSRUESTUNGEN	1.2	1.2	1.4	1.4	1.4	1.2	1.4	1.1
58	BAUTEN	0.1	0.1	0.1	0.1	0.1	0.1	0.1	0.2
BRUTTOANLAGEVERMOEGEN IN PREISEN VON 1980									
59	AM JAHRESANFANG	.	.	0.1	0.2	0.2	0.2	0.2	0.2
60	AUSRUESTUNGEN	.	.	0.4	0.5	0.5	0.5	0.6	0.6
61	BAUTEN	.	.	0.1	0.1	0.1	0.1	0.1	0.1
62	ERWERBSTAETIGE IM INLAND	0.3	0.4	0.4	0.4	0.4	0.4	0.4	0.3

1) VORLAUEFIGES ERGEBNIS.

FACHSERIE 18, REIHE S.9



## HERSTELLUNG VON BÜROMASCHINEN, ADV-GERÄTEN UND -EINRICHTUNGEN

LFD. NR.	GEGENSTAND DER NACHWEISUNG	1976	1977	1978	1979	1980	1981	1982	1983
IN JEWEILIGEN PREISEN (MILL. DM)									
1	PRODUKTIONSWERT .....	10080	11440	11800	12250	13330	15130	16360	19220
2	VORLEISTUNGEN .....	4370	4980	5580	6040	6720	8270	8440	10720
3	BRUTTOWERTSCHOEPFUNG .....	5710	6450	6220	6190	6610	6860	7920	8500
4	ABSCHREIBUNGEN .....	850	910	980	1070	1190	1350	1480	1580
5	PRODUKTIONSSTEUERN ABZUGLICH SUBVENTIONEN ..	100	170	130	80	40	-30	-60	-20
6	NETTOWERTSCHOEPFUNG .....	4760	5370	5110	5040	5380	5540	6500	6940
ENTSTANDENE BRUTTOEINKOMMEN AUS									
7	UNSELBSTÄNDIGER ARBEIT .....	3340	3670	3970	4200	4440	4280	4750	5050
8	DAR.: BRUTTOLOHN- UND -GEHALTSUMME .....	2690	2960	3210	3330	3600	3810	3920	4170
9	UNTERNEHMERTÄTIGKEIT UND VERMOEGEN .....	1420	1700	1140	840	940	1260	1750	1890
10	BRUTTOANLAGEINVESTITIONEN .....	1140	1300	1280	1640	1750	1890	1780	1760
11	AUSRÜSTUNGEN .....	980	1180	1150	1450	1480	1610	1480	1440
12	BAUTEN .....	160	120	130	190	270	280	300	320
13	NETTOANLAGEINVESTITIONEN .....	290	390	300	570	560	540	300	180
14	NETTOANLAGEVERMOEGEN ZU WIEDERBESCHAFFUNGS-								
15	PREISEN AM JAHRESANFANG .....	6890	7210	7560	7910	8680	9500	10410	10780
16	AUSRÜSTUNGEN .....	4900	5060	5280	5450	5870	6310	6910	7120
16	BAUTEN .....	1990	2150	2280	2460	2810	3190	3500	3660
IN PREISEN VON 1980 (MILL. DM)									
17	BRUTTOWERTSCHOEPFUNG .....	4580	5340	5710	6070	6610	7390	7980	9410
18	BRUTTOANLAGEINVESTITIONEN .....	1150	1300	1290	1660	1750	1830	1670	1610
19	AUSRÜSTUNGEN .....	940	1150	1140	1450	1480	1560	1390	1320
20	BAUTEN .....	210	150	150	210	270	270	280	290
21	BRUTTOANLAGEVERMOEGEN AM JAHRESANFANG .....	11360	12090	12890	13600	14610	15640	16670	17460
22	AUSRÜSTUNGEN .....	7780	8310	8970	9540	10360	11140	11920	12460
23	BAUTEN .....	3580	3780	3920	4060	4250	4500	4750	5000
24	KAPITALSTOCK .....	11725	12490	13245	14105	15125	16155	17065	17770
ERWERBSTÄTIGKEIT (DURCHSCHNITT IN 1000)									
25	ERWERBSTÄTIGE IM INLAND .....	77	77	79	77	77	77	72	76
26	SELBSTÄNDIGE UND MITHELLENDE FAMILIEN-								
27	ANGEHÖRIGE .....	1	1	1	1	1	1	1	1
27	BESCHÄFTIGTE ARBEITNEHMER .....	76	76	78	76	76	76	71	75
KENNZIFFERN									
25	IN % DES PRODUKTIONSWERTES								
29	VORLEISTUNGEN (VORLEISTUNGSQUOTE) .....	42.4	43.6	47.3	49.5	50.4	54.7	51.6	55.8
29	BRUTTOANLAGEINVESTITIONEN .....	11.3	11.4	10.8	13.4	13.1	12.5	10.9	9.2
IN % DER BRUTTOWERTSCHOEPFUNG									
30	ABSCHREIBUNGEN .....	14.9	14.1	15.8	17.3	18.0	19.7	18.7	18.6
31	PRODUKTIONSSTEUERN ABZUGLICH SUBVENTIONEN ..	1.8	2.6	2.1	1.3	0.6	-0.4	-0.8	-0.2
32	NETTOWERTSCHOEPFUNG .....	83.4	83.3	82.2	81.4	80.8	80.8	82.1	81.6
33	BRUTTOANLAGEINVESTITIONEN .....	20.0	20.2	20.6	26.5	26.5	27.6	22.5	20.7
IN % DES NETTOWERTSCHOEPFUNG									
34	EINKOMMEN AUS								
35	UNSELBSTÄNDIGER ARBEIT (LOHNQUOTE) .....	70.2	68.3	77.7	83.3	82.5	77.3	73.1	72.8
35	UNTERNEHMERTÄTIGKEIT UND VERMOEGEN .....	29.8	31.7	22.3	16.7	17.5	22.7	26.9	27.2
IN % DES KAPITALSTOCKS									
36	BRUTTOANLAGEINVESTITIONEN (IN PR. V. 1980)	9.8	10.4	9.7	11.8	11.6	11.3	9.8	9.1
37	AUSRÜSTUNGEN .....	8.0	9.2	8.6	10.3	9.8	9.7	8.1	7.4
38	BAUTEN .....	1.8	1.2	1.1	1.5	1.8	1.7	1.6	1.6
39	KAPITALKOEFFIZIENT (VERHAELTNIS KAPITALSTOCK								
39	ZU BRUTTOWERTSCHOEPFUNG IN PREISEN VON 1980)	2.6	2.3	2.3	2.3	2.3	2.2	2.1	1.9
ANGABEN JE ERWERBSTÄTIGEN (1000 DM)									
40	BRUTTOANLAGEINVESTITIONEN								
41	IN JEWEILIGEN PREISEN .....	14.8	16.9	16.2	21.3	22.7	24.5	24.7	23.2
41	IN PREISEN VON 1980 .....	14.9	16.9	16.3	21.6	22.7	23.8	23.2	21.2
42	KAPITALSTOCK (KAPITALINTENSITAET) .....	152.3	162.2	167.7	183.2	196.4	209.6	237.0	233.8
ANGABEN JE BESCHAFT. ARBEITNEHMER (1000 DM)									
43	EINKOMMEN AUS UNSELBSTÄNDIGER ARBEIT .....	43.9	48.3	50.9	55.3	58.4	56.3	66.9	67.3
1970 = 100									
44	BRUTTOWERTSCHOEPFUNG								
45	IN JEWEILIGEN PREISEN .....	156	176	170	169	181	187	216	232
45	IN PREISEN VON 1980 .....	161	187	200	213	232	259	280	330
46	BRUTTOWERTSCHOEPFUNG IN PREISEN VON 1980 JE								
46	ERWERBSTÄTIGEN (ARBEITSPRODUKTIVITAET) ..	221	258	269	293	319	357	412	461
47	NETTOWERTSCHOEPFUNG JE ERWERBSTÄTIGEN ..	207	234	217	220	234	241	303	306
48	LOHNKOSTEN JE PRODUKTEINHEIT .....	96	91	92	91	89	76	79	71
49	BRUTTOWERTSCHOEPFUNG IN PREISEN VON 1980 ZU								
49	KAPITALSTOCK (KAPITALPRODUKTIVITAET) .....	88	96	97	97	98	103	105	119
ANTEIL AN DER SUMME ALLER WIRTSCHAFTSBEREICHE (IN %)									
50	PRODUKTIONSWERT .....	0.3	0.4	0.4	0.3	0.3	0.4	0.4	0.4
51	BRUTTOWERTSCHOEPFUNG .....	0.5	0.6	0.5	0.5	0.5	0.5	0.5	0.5
52	NETTOWERTSCHOEPFUNG .....	0.5	0.5	0.5	0.5	0.4	0.4	0.5	0.5
ENTSTANDENE BRUTTOEINKOMMEN AUS									
53	UNSELBSTÄNDIGER ARBEIT .....	0.5	0.5	0.6	0.5	0.5	0.5	0.5	0.5
54	DAR.: BRUTTOLOHN- UND -GEHALTSUMME .....	0.5	0.5	0.5	0.5	0.5	0.5	0.5	0.6
55	UNTERNEHMERTÄTIGKEIT UND VERMOEGEN .....	0.5	0.6	0.3	0.2	0.3	0.3	0.4	0.4
56	BRUTTOANLAGEINVESTITIONEN .....	0.5	0.5	0.5	0.5	0.5	0.6	0.5	0.5
57	AUSRÜSTUNGEN .....	1.1	1.2	1.1	1.2	1.1	1.2	1.1	1.0
58	BAUTEN .....	0.1	0.1	0.1	0.1	0.1	0.1	0.1	0.2
BRUTTOANLAGEVERMOEGEN IN PREISEN VON 1980									
59	AM JAHRESANFANG .....	0.2	0.2	0.2	0.2	0.2	0.3	0.3	0.3
60	AUSRÜSTUNGEN .....	0.7	0.7	0.7	0.7	0.8	0.8	0.8	0.8
61	BAUTEN .....	0.1	0.1	0.1	0.1	0.1	0.1	0.1	0.1
62	ERWERBSTÄTIGE IM INLAND .....	0.3	0.3	0.3	0.3	0.3	0.3	0.3	0.3

1) VORLAEUFIGES ERGEBNIS.

FACHSERIE 18, REIHE S.9

## HERSTELLUNG VON BUEROMASCHINEN, ADV-GERAETEN UND -EINRICHTUNGEN

LFD. NR.	GEGENSTAND DER NACHWEISUNG	1984 1)	1985 1)	1986 1)	1987	1988	1989	1990	1991
IN JEWEILIGEN PREISEN (MILL. DM)									
1	PRODUKTIONSWERT .....	23900	...	...					
2	VORLEISTUNGEN .....	14500	...	...					
3	BRUTTOWERTSCHOEPFUNG .....	9400	...	...					
4	ABSCHREIBUNGEN .....	1660	...	...					
5	PRODUKTIONSSTEUERN ABZUEGLICH SUBVENTIONEN .....	-110	...	...					
6	NETTOWERTSCHOEPFUNG .....	7850	...	...					
ENTSTANDENE BRUTTOEINKOMMEN AUS									
7	UNSELBSTAENDIGER ARBEIT .....	6100	...	...					
8	DAR.: BRUTTOLOHN- UND -GHALTSUMME .....	4860	...	...					
9	UNTERNEHMERTAEITIGKEIT UND VERMOEGEN .....	1750	...	...					
10	BRUTTOANLAGEINVESTITIONEN .....	1890	...	...					
11	AUSRUESTUNGEN .....	1530	...	...					
12	BAUTEN .....	360	...	...					
13	NETTOANLAGEINVESTITIONEN .....	230	...	...					
14	NETTOANLAGEVERMOEGEN ZU WIEDERBESCHAFFUNGS- PREISEN AM JAHRESANFANG .....	11190	11580	...					
15	AUSRUESTUNGEN .....	7240	7350	...					
16	BAUTEN .....	3950	4230	...					
IN PREISEN VON 1980 (MILL. DM)									
17	BRUTTOWERTSCHOEPFUNG .....	11190	...	...					
18	BRUTTOANLAGEINVESTITIONEN .....	1700	...	...					
19	AUSRUESTUNGEN .....	1360	...	...					
20	BAUTEN .....	320	...	...					
21	BRUTTOANLAGEVERMOEGEN AM JAHRESANFANG .....	18080	18670	...					
22	AUSRUESTUNGEN .....	12820	13120	...					
23	BAUTEN .....	5260	5550	...					
24	KAPITALSTOCK .....	18375	...	...					
ERWERBSTAETIGKEIT (DURCHSCHNITT IN 1000)									
25	ERWERBSTAETIGE IM INLAND .....	84	...	...					
26	SELBSTAENDIGE UND MITHELLENDE FAMILIEN- ANGEHOERIGE .....	1	...	...					
27	BESCHAEFTIGTE ARBEITNEHMER .....	83	...	...					
KENNZIFFERN									
28	IN % DES PRODUKTIONSWERTES VORLEISTUNGEN (VORLEISTUNGSQUOTE) .....	60.7	...	...					
29	BRUTTOANLAGEINVESTITIONEN .....	7.9	...	...					
IN % DER BRUTTOWERTSCHOEPFUNG									
30	ABSCHREIBUNGEN .....	17.7	...	...					
31	PRODUKTIONSSTEUERN ABZUEGLICH SUBVENTIONEN .....	-1.2	...	...					
32	NETTOWERTSCHOEPFUNG .....	83.5	...	...					
33	BRUTTOANLAGEINVESTITIONEN .....	20.1	...	...					
IN % DER NETTOWERTSCHOEPFUNG									
34	EINKOMMEN AUS UNSELBSTAENDIGER ARBEIT (LOHNQUOTE) .....	77.7	...	...					
35	UNTERNEHMERTAEITIGKEIT UND VERMOEGEN .....	22.3	...	...					
IN % DES KAPITALSTOCKS									
36	BRUTTOANLAGEINVESTITIONEN (IN PR. V. 1980) .....	9.3	...	...					
37	AUSRUESTUNGEN .....	7.5	...	...					
38	BAUTEN .....	1.7	...	...					
39	KAPITALKOEFFIZIENT (VERHAELTNIS KAPITALSTOCK ZU BRUTTOWERTSCHOEPFUNG IN PREISEN VON 1980) .....	1.6	...	...					
ANGABEN JE ERWERBSTAETIGEN (1000 DM)									
40	BRUTTOANLAGEINVESTITIONEN IN JEWEILIGEN PREISEN .....	22.5	...	...					
41	IN PREISEN VON 1980 .....	20.2	...	...					
42	KAPITALSTOCK (KAPITALINTENSITAET) .....	218.7	...	...					
ANGABEN JE BESCHAEFT. ARBEITNEHMER (1000 DM)									
43	EINKOMMEN AUS UNSELBSTAENDIGER ARBEIT .....	73.5	...	...					
1970 = 100									
44	BRUTTOWERTSCHOEPFUNG IN JEWEILIGEN PREISEN .....	257	...	...					
45	IN PREISEN VON 1980 .....	393	...	...					
46	BRUTTOWERTSCHOEPFUNG IN PREISEN VON 1980 JE ERWERBSTAETIGEN (ARBEITSPRODUKTIVITAET) .....	495	...	...					
47	NETTOWERTSCHOEPFUNG JE ERWERBSTAETIGEN .....	313	...	...					
48	LOHNKOSTEN JE PRODUKTEINHEIT .....	72	...	...					
49	BRUTTOWERTSCHOEPFUNG IN PREISEN VON 1980 ZU KAPITALSTOCK (KAPITALPRODUKTIVITAET) .....	137	...	...					
ANTEIL AN DER SUMME ALLER WIRTSCHAFTSBEREICHE (IN %)									
50	PRODUKTIONSWERT .....	0.5	...	...					
51	BRUTTOWERTSCHOEPFUNG .....	0.6	...	...					
52	NETTOWERTSCHOEPFUNG .....	0.6	...	...					
ENTSTANDENE BRUTTOEINKOMMEN AUS									
53	UNSELBSTAENDIGER ARBEIT .....	0.6	...	...					
54	DAR.: BRUTTOLOHN- UND -GHALTSUMME .....	0.6	...	...					
55	UNTERNEHMERTAEITIGKEIT UND VERMOEGEN .....	0.4	...	...					
56	BRUTTOANLAGEINVESTITIONEN .....	0.5	...	...					
57	AUSRUESTUNGEN .....	1.1	...	...					
58	BAUTEN .....	0.2	...	...					
BRUTTOANLAGEVERMOEGEN IN PREISEN VON 1980									
59	AM JAHRESANFANG .....	0.3	0.3	...					
60	AUSRUESTUNGEN .....	0.9	0.9	...					
61	BAUTEN .....	0.1	0.1	...					
62	ERWERBSTAETIGE IM INLAND .....	0.3	...	...					

1) VORLAEUFIGES ERGEBNIS.

FACHSERIE 18, REIHE S.9

**Strassenfahrzeugbau, Reparatur von Kraftfahrzeugen  
usw.**

### Bruttowertschöpfung in Preisen von 1980

1960 = 100

- Alle Wirtschaftsbereiche (unbereinigt)
- - - Strassenfahrzeugbau, Reparatur von Kraftfahrzeugen usw.



### Strassenfahrzeugbau, Reparatur von Kraftfahrzeugen usw.

Anteile an der Summe aller Wirtschaftsbereiche

- Bruttowertschöpfung in Preisen von 1980
- Erwerbstätige im Inland
- Kapitalstock (ohne Wohnungsbau und öff. Tiefbau)

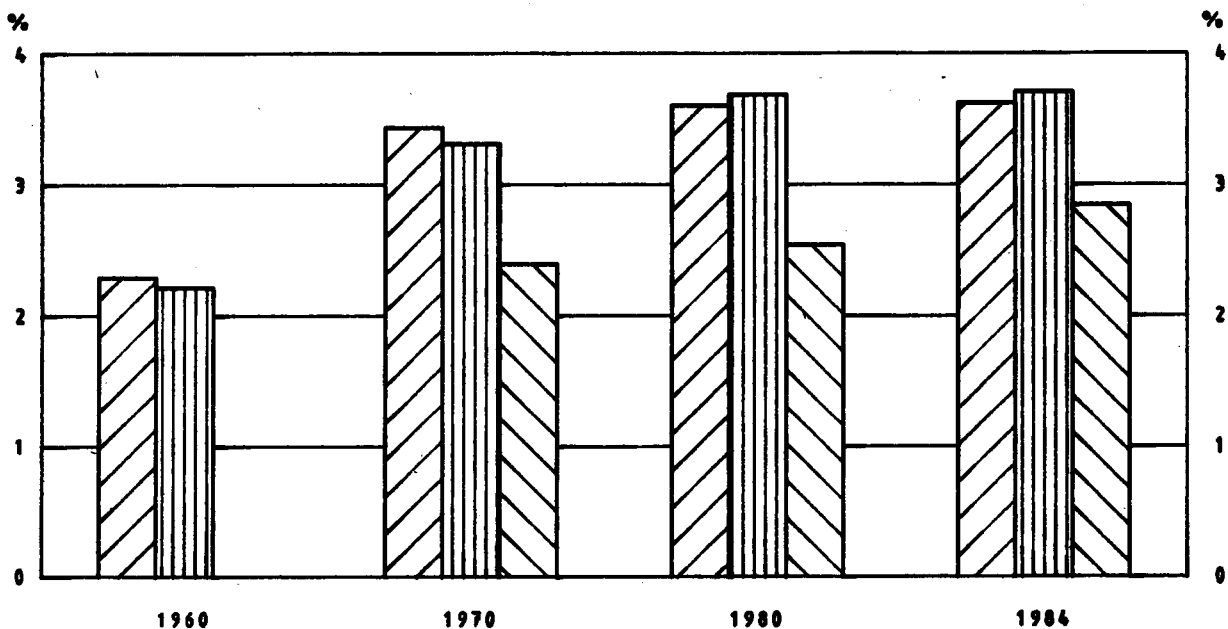

STRASSENFAHRZEUGBAU, REPARATUR VON KRAFTFAHRZEUGEN USW.

LFD. NR.	GEGENSTAND DER NACHWEISUNG	1960	1961	1962	1963	1964	1965	1966	1967
IN JEWEILIGEN PREISEN (MILL. DM)									
1	PRODUKTIONSWERT	21420	23030	26600	28020	33850	37070	39780	38720
2	VORLEISTUNGEN	13620	14610	16630	18060	20930	23060	24640	21620
3	BRUTTOWERTSCHOEPFUNG	7800	8420	9570	10960	12920	14010	15140	14100
4	ABSCHREIBUNGEN	.	.	.	.	.	.	.	.
5	PRODUKTIONSSTEUERN ABZUEGLICH SUBVENTIONEN	.	.	.	.	.	.	.	.
6	NETTOWERTSCHOEPFUNG	.	.	.	.	.	.	.	.
ENTSTANDENE BRUTTOEINKOMMEN AUS									
7	UNSELBSTAENDIGER ARBEIT	4080	4620	5540	6060	7180	8160	8870	8400
8	DAR.: BRUTTOLOHN- UND -GEHALTSUMME	3580	4060	4870	5330	6350	7200	7790	7400
9	UNTERNEHMERTAEITIGKEIT UND VERMOEGEN	.	.	.	.	.	.	.	.
10	BRUTTOANLAGEINVESTITIONEN	1690	1990	1930	1810	2260	2800	2880	2070
11	AUSRUESTUNGEN	1060	1300	1350	1220	1480	2020	2080	1560
12	BAUTEN	630	690	580	590	780	780	800	510
13	NETTOANLAGEINVESTITIONEN	.	.	.	.	.	.	.	.
14	NETTOANLAGEVERMOEGEN ZU WIEDERBESCHAFFUNGS- PREISEN AM JAHRESANFANG	.	.	.	.	.	.	.	.
15	AUSRUESTUNGEN	.	.	.	.	.	.	.	.
16	BAUTEN	.	.	.	.	.	.	.	.
IN PREISEN VON 1980 (MILL. DM)									
17	BRUTTOWERTSCHOEPFUNG	15880	16880	19130	20460	23550	25980	27550	24180
18	BRUTTOANLAGEINVESTITIONEN	3920	4240	3880	3520	4290	5100	5090	3650
19	AUSRUESTUNGEN	2110	2490	2490	2220	2630	3490	3480	2590
20	BAUTEN	1710	1750	1390	1300	1660	1610	1610	1060
21	BRUTTOANLAGEVERMOEGEN AM JAHRESANFANG	.	.	.	.	.	.	.	.
22	AUSRUESTUNGEN	.	.	.	.	.	.	.	.
23	BAUTEN	.	.	.	.	.	.	.	.
24	KAPITALSTOCK	.	.	.	.	.	.	.	.
ERWERBSTAETIGKEIT (DURCHSCHNITT IN 1000)									
25	ERWERBSTAETIGE IM INLAND	578	597	642	677	736	764	776	732
26	SELBSTAENDIGE UND MITHELFEDE FAMILIEN- ANGEHOERIGE	43	42	42	43	43	43	42	40
27	BESCHAEFTIGTE ARBEITNEHMER	535	555	600	634	693	721	734	692
KENNZIFFERN									
28	IN % DES PRODUKTIONSWERTES								
29	VORLEISTUNGEN (VORLEISTUNGSQUOTE)	63.6	63.4	62.5	62.2	61.8	62.2	61.9	60.5
	BRUTTOANLAGEINVESTITIONEN	7.9	8.6	7.3	6.2	6.7	7.6	7.2	5.8
IN % DER BRUTTOWERTSCHOEPFUNG									
30	ABSCHREIBUNGEN	.	.	.	.	.	.	.	.
31	PRODUKTIONSSTEUERN ABZUEGLICH SUBVENTIONEN	.	.	.	.	.	.	.	.
32	NETTOWERTSCHOEPFUNG	21.7	23.6	19.4	16.5	17.5	20.0	19.0	14.7
33	BRUTTOANLAGEINVESTITIONEN	.	.	.	.	.	.	.	.
IN % DER NETTOWERTSCHOEPFUNG									
34	EINKOMMEN AUS								
35	UNSELBSTAENDIGER ARBEIT (LOHNQUOTE)	.	.	.	.	.	.	.	.
	UNTERNEHMERTAEITIGKEIT UND VERMOEGEN	.	.	.	.	.	.	.	.
IN % DES KAPITALSTOCKS									
36	BRUTTOANLAGEINVESTITIONEN (IN PR. V. 1980)	.	.	.	.	.	.	.	.
37	AUSRUESTUNGEN	.	.	.	.	.	.	.	.
38	BAUTEN	.	.	.	.	.	.	.	.
39	KAPITALKOEFFIZIENT (VERHAELTNIS KAPITALSTOCK ZU BRUTTOWERTSCHOEPFUNG IN PREISEN VON 1980)	.	.	.	.	.	.	.	.
ANGABEN JE ERWERBSTAETIGEN (1000 DM)									
40	BRUTTOANLAGEINVESTITIONEN								
41	IN JEWEILIGEN PREISEN	2.9	3.3	3.0	2.7	3.1	3.7	3.7	2.8
42	IN PREISEN VON 1980	6.6	7.1	6.0	5.2	5.8	6.7	6.6	5.0
43	KAPITALSTOCK (KAPITALINTENSITAET)	.	.	.	.	.	.	.	.
ANGABEN JE BESCHAEFT. ARBEITNEHMER (1000 DM)									
44	EINKOMMEN AUS UNSELBSTAENDIGER ARBEIT	7.6	8.3	9.2	9.6	10.4	11.3	12.1	12.1
1970 = 100									
45	BRUTTOWERTSCHOEPFUNG								
46	IN JEWEILIGEN PREISEN	34	37	44	48	57	61	66	62
47	IN PREISEN VON 1980	43	45	52	54	63	70	74	65
48	BRUTTOWERTSCHOEPFUNG IN PREISEN VON 1980 JE ERWERBSTAETIGEN (ARBEITSPRODUKTIVITAET)	65	67	71	71	76	81	84	78
49	NETTOWERTSCHOEPFUNG JE ERWERBSTAETIGEN	64	68	72	75	76	78	80	86
50	LOHNKOSTEN JE PRODUKTEINHEIT	.	.	.	.	.	.	.	.
51	BRUTTOWERTSCHOEPFUNG IN PREISEN VON 1980 ZU KAPITALSTOCK (KAPITALPRODUKTIVITAET)	.	.	.	.	.	.	.	.
ANTEIL AN DER SUMME ALLER WIRTSCHAFTSBEREICHE (IN %)									
52	PRODUKTIONSWERT	2.6	2.6	2.7	2.8	3.0	3.0	3.1	2.8
53	BRUTTOWERTSCHOEPFUNG	2.6	2.5	2.8	2.9	3.1	3.0	3.1	2.8
54	NETTOWERTSCHOEPFUNG	.	.	.	.	.	.	.	.
ENTSTANDENE BRUTTOEINKOMMEN AUS									
55	UNSELBSTAENDIGER ARBEIT	2.8	2.9	3.1	3.2	3.4	3.5	3.5	3.4
56	DAR.: BRUTTOLOHN- UND -GEHALTSUMME	2.9	2.9	3.2	3.2	3.5	3.6	3.6	3.4
57	UNTERNEHMERTAEITIGKEIT UND VERMOEGEN	.	.	.	.	.	.	.	.
58	BRUTTOANLAGEINVESTITIONEN	2.3	2.4	2.1	1.8	2.0	2.3	2.3	1.8
59	AUSRUESTUNGEN	3.8	4.0	3.8	3.3	3.7	4.5	4.6	3.7
60	BAUTEN	1.4	1.3	1.0	1.0	1.1	1.0	1.0	0.7
61	BRUTTOANLAGEVERMOEGEN IN PREISEN VON 1980 AM JAHRESANFANG	.	.	.	.	.	.	.	.
62	AUSRUESTUNGEN	.	.	.	.	.	.	.	.
63	BAUTEN	.	.	.	.	.	.	.	.
64	ERWERBSTAETIGE IM INLAND	2.2	2.3	2.4	2.5	2.8	2.9	2.9	2.8

1) VORLAEUFIGES ERGEBNIS.

FACHSERIE 18, REIHE S.9

STRASSENFAHRZEUGBAU, REPARATUR VON KRAFTFAHRZEUGEN USW.

LFD. NR.	GEGENSTAND DER NACHWEISUNG	1968	1969	1970	1971	1972	1973	1974	1975
IN JEWELIGEN PREISEN (MILL. DM)									
1	PRODUKTIONSWERT	40680	50100	59210	64230	67780	75610	74200	86280
2	VORLEISTUNGEN	24610	30490	35410	38500	41500	46430	46380	54040
3	BRUTTOWERTSCHOEPFUNG	16070	19610	22800	24730	26280	29180	27820	32240
4	ABSCHREIBUNGEN	.	.	2010	2370	2590	2850	3210	3530
5	PRODUKTIONSSTEUERN ABZUEGLICH SUBVENTIONEN	.	.	590	650	760	910	880	990
6	NETTOWERTSCHOEPFUNG	.	.	20200	21710	22930	25420	23730	27720
ENTSTANDENE BRUTTOEINKOMMEN AUS									
7	UNSELBSTAENDIGER ARBEIT	9500	11920	14930	16600	17670	20350	21550	22910
8	DAR. BRUTTOLOHN- UND GEGHALTSUMME	8320	10430	12960	14350	15170	17330	18190	19170
9	UNTERNEHMERTAETIGKEIT UND VERMOEGEN	.	.	5270	5110	5260	5070	2180	4810
BRUTTOANLAGEINVESTITIONEN									
10	AUSRUESTUNGEN	2300	3130	4450	4600	3840	3530	3700	3490
11	BAUTEN	1730	2310	3200	3350	2840	2600	3020	2970
12	BAUTEN	570	820	1250	1250	1000	930	680	320
13	NETTOANLAGEINVESTITIONEN	.	.	2440	2230	1250	680	490	-40
NETTOANLAGEVERMOEGEN ZU WIEDERBESCHAFFUNGS- PREISEN AM JAHRESANFANG									
14	AUSRUESTUNGEN	.	.	20800	24810	28080	30000	32470	35550
15	BAUTEN	.	.	11530	13680	15390	16250	17380	19690
16	BAUTEN	.	.	9270	11130	12700	13750	15090	15860
IN PREISEN VON 1980 (MILL. DM)									
17	BRUTTOWERTSCHOEPFUNG	28170	33760	37140	37220	37390	40110	36570	38730
18	BRUTTOANLAGEINVESTITIONEN	4110	5420	7110	6900	5610	4940	4770	4170
19	AUSRUESTUNGEN	2920	3810	4970	4920	4100	3610	3870	3480
20	BAUTEN	1190	1610	2140	1980	1510	1330	900	690
21	BRUTTOANLAGEVERMOEGEN AM JAHRESANFANG	.	.	53530	59000	64090	67700	70480	72870
22	AUSRUESTUNGEN	.	.	30360	33770	36970	39160	40710	42300
23	BAUTEN	.	.	23170	25230	27120	28540	29770	30570
24	KAPITALSTOCK	.	.	56265	61545	65895	69090	71675	73635
ERWERBSTAETIGKEIT (DURCHSCHNITT IN 1000)									
25	ERWERBSTAETIGE IM INLAND	741	824	880	901	885	899	881	837
26	SELBSTAENDIGE UND MITHELLENDE FAMILIEN- ANGEHOERIGE	40	42	42	42	42	41	41	35
27	BESCHAEFFTIGTE ARBEITNEHMER	701	782	838	859	843	858	840	798
KENNZIFFERN									
28	IN % DES PRODUKTIONSWERTES VORLEISTUNGEN (VORLEISTUNGSQUOTE)	60.5	60.9	61.5	61.5	61.2	61.4	62.5	62.6
29	BRUTTOANLAGEINVESTITIONEN	5.7	6.2	7.5	7.2	5.7	4.7	5.0	4.0
IN % DER BRUTTOWERTSCHOEPFUNG									
30	ABSCHREIBUNGEN	.	.	8.8	9.6	9.9	9.8	11.5	10.9
31	PRODUKTIONSSTEUERN ABZUEGLICH SUBVENTIONEN	.	.	2.6	2.6	2.9	3.1	3.2	3.1
32	NETTOWERTSCHOEPFUNG	.	.	88.6	87.8	87.3	87.1	85.3	86.0
33	BRUTTOANLAGEINVESTITIONEN	14.3	16.0	19.5	18.6	14.6	12.1	13.3	10.8
IN % DER NETTOWERTSCHOEPFUNG									
34	EINKOMMEN AUS UNSELBSTAENDIGER ARBEIT (LOHNQUOTE)	.	.	73.9	76.5	77.1	80.1	90.8	82.6
35	UNTERNEHMERTAETIGKEIT UND VERMOEGEN	.	.	26.1	23.5	22.9	19.9	9.2	17.4
IN % DES KAPITALSTOCKS									
36	BRUTTOANLAGEINVESTITIONEN (IN PR. V. 1980)	.	.	12.6	11.2	8.5	7.2	6.7	5.7
37	AUSRUESTUNGEN	.	.	8.8	8.0	6.2	5.2	5.4	4.7
38	BAUTEN	.	.	3.8	3.2	2.3	1.9	1.3	0.9
39	KAPITALKOEFFIZIENT (VERHAELTNIS KAPITALSTOCK ZU BRUTTOWERTSCHOEPFUNG IN PREISEN VON 1980)	.	.	1.5	1.7	1.8	1.7	2.0	1.9
ANGABEN JE ERWERBSTAETIGEN (1000 DM)									
BRUTTOANLAGEINVESTITIONEN									
40	IN JEWELIGEN PREISEN	3.1	3.8	5.1	5.1	4.3	3.9	4.2	4.2
41	IN PREISEN VON 1980	5.5	6.6	8.1	7.7	6.3	5.2	5.4	5.0
42	KAPITALSTOCK (KAPITALINTENSITAET)	.	.	63.9	68.3	74.5	76.9	81.4	88.0
ANGABEN JE BESCHAEFFT. ARBEITNEHMER (1000 DM)									
EINKOMMEN AUS UNSELBSTAENDIGER ARBEIT									
43		13.6	15.2	17.6	19.3	21.0	23.7	25.7	28.7
1970 * 100									
BRUTTOWERTSCHOEPFUNG									
44	IN JEWELIGEN PREISEN	70	86	100	108	115	128	122	141
45	IN PREISEN VON 1980	76	91	100	100	101	108	98	104
46	BRUTTOWERTSCHOEPFUNG IN PREISEN VON 1980 JE ERWERBSTAETIGEN (ARBEITSPRODUKTIVITAET)	90	97	100	98	100	106	98	110
47	NETTOWERTSCHOEPFUNG JE ERWERBSTAETIGEN	.	.	100	105	113	123	117	144
48	LOHNKOSTEN JE PRODUKTEINHEIT	84	86	100	111	118	126	147	147
49	BRUTTOWERTSCHOEPFUNG IN PREISEN VON 1980 ZU KAPITALSTOCK (KAPITALPRODUKTIVITAET)	.	.	100	92	86	86	77	80
ANTEIL AN DER SUMME ALLER WIRTSCHAFTSBEREICHE (IN %)									
50	PRODUKTIONSWERT	3.0	3.3	3.5	3.4	3.3	3.3	2.9	3.3
51	BRUTTOWERTSCHOEPFUNG	3.2	3.5	3.5	3.4	3.3	3.3	2.9	3.2
52	NETTOWERTSCHOEPFUNG	.	.	3.7	3.6	3.4	3.4	2.9	3.3
ENTSTANDENE BRUTTOEINKOMMEN AUS									
53	UNSELBSTAENDIGER ARBEIT	3.5	3.9	4.2	4.1	3.9	4.0	3.8	3.9
54	DAR. BRUTTOLOHN- UND GEGHALTSUMME	3.6	4.0	4.2	4.1	4.0	4.1	3.9	4.0
55	UNTERNEHMERTAETIGKEIT UND VERMOEGEN	.	.	2.6	2.6	2.4	2.1	0.9	1.9
56	BRUTTOANLAGEINVESTITIONEN	1.9	2.2	2.6	2.3	1.8	1.6	1.7	1.6
57	AUSRUESTUNGEN	3.9	4.2	4.7	4.5	3.8	3.3	4.0	3.6
58	BAUTEN	0.7	1.0	1.2	1.0	0.7	0.6	0.5	0.4
BRUTTOANLAGEVERMOEGEN IN PREISEN VON 1980									
59	AM JAHRESANFANG	.	.	1.3	1.4	1.4	1.4	1.4	1.4
60	AUSRUESTUNGEN	.	.	3.4	3.6	3.7	3.7	3.6	3.7
61	BAUTEN	.	.	0.7	0.8	0.8	0.8	0.8	0.8
62	ERWERBSTAETIGE IM INLAND	2.9	3.1	3.3	3.4	3.3	3.3	3.3	3.3

1) VORLAEUFIGES ERGEBNIS.

FACHSERIE 18, REIHE 5.9

STRASSENFAHRZEUGBAU, REPARATUR VON KRAFTFAHRZEUGEN USW.

LFD. NR.	GEGENSTAND DER NACHWEISUNG	1976	1977	1978	1979	1980	1981	1982	1983
IN JEWEILIGEN PREISEN (MILL. DM)									
1	PRODUKTIONSWERT	104970	118620	127080	141140	142290	150560	160740	173950
2	VORLEISTUNGEN	65450	74890	79010	88990	90990	96300	102210	110740
3	BRUTTOWERTSCHOEPFUNG	39520	43730	48070	52130	51300	54280	58530	63210
4	ABSCHREIBUNGEN	3680	3850	4150	4550	5130	5760	6440	7030
5	PRODUKTIONSSTEUERN ABZUEGLICH SUBVENTIONEN	1320	1530	1850	1970	1160	1110	1160	1220
6	NETTOWERTSCHOEPFUNG	34520	38350	42070	45630	45010	47390	50930	54960
ENTSTANDENE BRUTTOEINKOMMEN AUS									
7	UNSELBSTAENDIGER ARBEIT	25690	29240	32350	36090	40630	41440	42800	44770
8	DAR. BRUTTOLOHN- UND -GEHALTSUMME	21240	24250	26720	29910	32530	33640	34800	36250
9	UNTERNEHMERTAETIGKEIT UND VERMOEGEN	8630	9110	9720	9540	4380	9550	8130	10190
10	BRUTTOANLAGEINVESTITIONEN	3600	4800	6160	8010	9360	9830	10950	10510
11	AUSRUESTUNGEN	3010	4000	5100	6340	7240	7660	8830	9010
12	BAUTEN	990	800	1060	1670	2120	2170	2120	1500
13	NETTOANLAGEINVESTITIONEN	-80	950	2010	3460	4230	4070	4510	3480
14	NETTOANLAGEVERMOEGEN ZU WIEDERBESCHAFFUNGS- PREISEN AM JAHRESANFANG	36630	37430	39340	42820	48720	55400	61910	67320
15	AUSRUESTUNGEN	20720	21030	22290	24350	27600	31580	36090	40380
16	BAUTEN	15910	16400	17050	18470	21120	23820	25820	26940
IN PREISEN VON 1980 (MILL. DM)									
17	BRUTTOWERTSCHOEPFUNG	44900	49220	50100	53520	51300	52050	52800	55450
18	BRUTTOANLAGEINVESTITIONEN	4160	5410	6720	8460	9360	9390	10000	9340
19	AUSRUESTUNGEN	3400	4410	5460	6630	7240	7310	8010	7940
20	BAUTEN	760	1000	1260	1830	2120	2070	1990	1400
21	BRUTTOANLAGEVERMOEGEN AM JAHRESANFANG	74400	75710	78030	81420	86350	92040	97620	103710
22	AUSRUESTUNGEN	43250	43930	45410	47730	51040	54850	58640	63050
23	BAUTEN	31150	31780	32620	33690	35310	37190	38980	40660
24	KAPITALSTOCK	76055	76870	79725	83885	89195	94830	100665	106320
ERWERBSTAETIGKEIT (DURCHSCHNITT IN 1000)									
25	ERWERBSTAETIGE IM INLAND	842	887	927	961	969	948	939	933
26	SELBSTAENDIGE UND MITHELLENDE FAMILIEN- ANGEHOERIGE	38	42	42	41	39	36	35	36
27	BESCHAEFFTIGTE ARBEITNEHMER	804	845	885	920	930	912	904	897
KENNZIFFERN									
28	IN % DES PRODUKTIONSWERTES								
29	VORLEISTUNGEN (VORLEISTUNGSQUOTE)	62.4	63.1	62.2	63.1	63.9	64.0	63.6	63.7
	BRUTTOANLAGEINVESTITIONEN	3.4	4.0	4.8	5.7	6.6	6.5	6.6	6.0
IN % DER BRUTTOWERTSCHOEPFUNG									
30	ABSCHREIBUNGEN	9.3	8.8	8.6	8.7	10.0	10.6	11.0	11.1
31	PRODUKTIONSSTEUERN ABZUEGLICH SUBVENTIONEN	3.3	3.5	3.8	3.8	2.3	2.0	2.0	1.9
32	NETTOWERTSCHOEPFUNG	87.3	87.7	87.5	87.5	87.7	87.3	87.0	86.9
33	BRUTTOANLAGEINVESTITIONEN	9.1	11.0	12.8	15.4	18.2	18.1	18.7	16.6
IN % DER NETTOWERTSCHOEPFUNG									
34	EINKOMMEN AUS								
35	UNSELBSTAENDIGER ARBEIT (LOHNQUOTE)	74.4	76.2	76.9	79.1	90.3	87.4	84.0	81.5
	UNTERNEHMERTAETIGKEIT UND VERMOEGEN	25.6	23.8	23.1	20.9	9.7	12.6	16.0	18.5
IN % DES KAPITALSTOCKS									
36	BRUTTOANLAGEINVESTITIONEN (IN PR. V. 1980)	5.5	7.0	8.4	10.1	10.5	9.9	9.9	8.8
37	AUSRUESTUNGEN	4.5	5.7	6.8	7.9	8.1	7.7	8.0	7.5
38	BAUTEN	1.0	1.3	1.6	2.2	2.4	2.2	2.0	1.3
39	KAPITALKOEFFIZIENT (VERHAELTNIS KAPITALSTOCK ZU BRUTTOWERTSCHOEPFUNG IN PREISEN VON 1980)	1.7	1.6	1.6	1.6	1.7	1.8	1.9	1.9
ANGABEN JE ERWERBSTAETIGEN (1000 DM)									
40	BRUTTOANLAGEINVESTITIONEN								
41	IN JEWEILIGEN PREISEN	4.3	5.4	6.6	8.3	9.7	10.4	11.7	11.3
42	IN PREISEN VON 1980	4.9	6.1	7.2	8.8	9.7	9.9	10.6	10.0
43	KAPITALSTOCK (KAPITALINTENSITAET)	89.1	86.7	86.0	87.3	92.0	100.0	107.2	114.0
ANGABEN JE BESCHAEFFT. ARBEITNEHMER (1000 DM)									
44	EINKOMMEN AUS UNSELBSTAENDIGER ARBEIT	32.0	34.6	36.6	39.2	43.7	45.4	47.3	49.9
1970 = 100									
45	BRUTTOWERTSCHOEPFUNG	173	192	211	229	225	238	257	277
46	IN PREISEN VON 1980	121	133	135	144	138	140	142	149
47	BRUTTOWERTSCHOEPFUNG IN PREISEN VON 1980 JE ERWERBSTAETIGEN (ARBEITSPRODUKTIVITAET)	126	131	128	132	125	130	133	141
48	NETTOWERTSCHOEPFUNG JE ERWERBSTAETIGEN	179	188	198	207	202	218	236	257
49	LOHNKOSTEN JE PRODUKTEINHEIT	142	148	161	168	197	198	202	201
50	BRUTTOWERTSCHOEPFUNG IN PREISEN VON 1980 ZU KAPITALSTOCK (KAPITALPRODUKTIVITAET)	91	97	95	97	87	83	73	79
ANTEIL AN DER SUMME ALLER WIRTSCHAFTSBEREICHE (IN %)									
51	PRODUKTIONSWERT	3.6	3.9	3.9	4.0	3.7	3.7	3.9	4.0
52	BRUTTOWERTSCHOEPFUNG	3.6	3.8	3.9	3.9	3.6	3.6	3.8	3.9
53	NETTOWERTSCHOEPFUNG	3.8	3.9	4.0	4.0	3.8	3.8	3.9	4.0
ENTSTANDENE BRUTTOEINKOMMEN AUS									
54	UNSELBSTAENDIGER ARBEIT	4.1	4.3	4.5	4.6	4.8	4.7	4.8	4.9
55	DAR. BRUTTOLOHN- UND -GEHALTSUMME	4.1	4.4	4.5	4.7	4.7	4.7	4.7	4.9
56	UNTERNEHMERTAETIGKEIT UND VERMOEGEN	3.1	3.0	3.0	2.7	1.2	1.6	2.0	2.3
57	BRUTTOANLAGEINVESTITIONEN	1.6	2.0	2.3	2.6	2.8	2.9	3.3	3.0
58	AUSRUESTUNGEN	3.4	4.1	4.7	5.2	5.5	5.8	6.8	6.4
59	BAUTEN	0.4	0.5	0.7	0.9	1.0	1.0	1.0	0.7
BRUTTOANLAGEVERMOEGEN IN PREISEN VON 1980									
60	AM JAHRESANFANG	1.4	1.4	1.4	1.4	1.4	1.5	1.5	1.6
61	AUSRUESTUNGEN	3.6	3.6	3.6	3.7	3.8	3.9	4.1	4.3
62	BAUTEN	0.8	0.8	0.7	0.7	0.8	0.8	0.8	0.8
63	ERWERBSTAETIGE IM INLAND	3.3	3.5	3.6	3.7	3.7	3.6	3.7	3.7

1) VORLAEUFIGES ERGEBNIS.

FACHSERIE 18, REIHE 5.9

STRASSENFAHRZEUGBAU, REPARATUR VON KRAFTFAHRZEUGEN USW.

LFD. NR.	GEGENSTAND DER NACHWEISUNG	1984 1)	1985 1)	1986 1)	1987	1988	1989	1990	1991
IN JEWEILIGEN PREISEN (MILL. DM)									
1	PRODUKTIONSWERT	180130	...	...					
2	VORLEISTUNGEN	116030	...	...					
3	BRUTTOWERTSCHOEPFUNG	64100	...	...					
4	ABSCHREIBUNGEN	7480	...	...					
5	PRODUKTIONSSTEUERN ABZUEGLICH SUBVENTIONEN	1340	...	...					
6	NETTOWERTSCHOEPFUNG	55280	...	...					
ENTSTANDENE BRUTTOEINKOMMEN AUS									
7	UNSELBSTAENDIGER ARBEIT	46830	...	...					
8	DAR. BRUTTOLOHN- UND -GEHALTSUMME	37560	...	...					
9	UNTERNEHMERTAETIGKEIT UND VERMOEGEN	8450	...	...					
BRUTTOANLAGEINVESTITIONEN									
10	BRUTTOANLAGEINVESTITIONEN	9140	...	...					
11	AUSRUESTUNGEN	7780	...	...					
12	BAUTEN	1390	...	...					
13	NETTOANLAGEINVESTITIONEN	1660	...	...					
NETTOANLAGEVERMOEGEN ZU WIEDERBESCHAFFUNGS-									
14	PREISEN AM JAHRESANFANG	71840	74190	...					
15	AUSRUESTUNGEN	44230	46020	...					
16	BAUTEN	27610	28170	...					
IN PREISEN VON 1980 (MILL. DM)									
17	BRUTTOWERTSCHOEPFUNG	53840	...	...					
18	BRUTTOANLAGEINVESTITIONEN	8000	...	...					
19	AUSRUESTUNGEN	6730	...	...					
20	BAUTEN	1270	...	...					
21	BRUTTOANLAGEVERMOEGEN AM JAHRESANFANG	108930	112620	...					
22	AUSRUESTUNGEN	67230	70030	...					
23	BAUTEN	41700	42590	...					
24	KAPITALSTOCK	110775	...	...					
ERWERBSTAETIGKEIT (DURCHSCHNITT IN 1000)									
25	ERWERBSTAETIGE IM INLAND	938	...	...					
26	SELBSTAENDIGE UND MITHELFEDE FAMILIEN-								
27	ANGEHÖRIGE	36	...	...					
	BESCHAEFFTIGTE ARBEITNEHMER	902	...	...					
KENNZIFFERN									
IN % DES PRODUKTIONSWERTES									
28	VORLEISTUNGEN (VORLEISTUNGSQUOTE)	64,4	...	...					
29	BRUTTOANLAGEINVESTITIONEN	5,1	...	...					
IN % DER BRUTTOWERTSCHOEPFUNG									
30	ABSCHREIBUNGEN	11,7	...	...					
31	PRODUKTIONSSTEUERN ABZUEGLICH SUBVENTIONEN	2,1	...	...					
32	NETTOWERTSCHOEPFUNG	86,2	...	...					
33	BRUTTOANLAGEINVESTITIONEN	14,3	...	...					
IN % DER NETTOWERTSCHOEPFUNG									
EINKOMMEN AUS									
34	UNSELBSTAENDIGER ARBEIT (LOHNQUOTE)	84,7	...	...					
35	UNTERNEHMERTAETIGKEIT UND VERMOEGEN	15,3	...	...					
IN % DES KAPITALSTOCKS									
36	BRUTTOANLAGEINVESTITIONEN (IN PR. V. 1980)	7,2	...	...					
37	AUSRUESTUNGEN	6,1	...	...					
38	BAUTEN	1,1	...	...					
39	KAPITALKOEFFIZIENT (VERHAELTNIS KAPITALSTOCK ZU BRUTTOWERTSCHOEPFUNG IN PREISEN VON 1980)	2,1	...	...					
ANGABEN JE ERWERBSTAETIGEN (1000 DM)									
BRUTTOANLAGEINVESTITIONEN									
40	IN JEWEILIGEN PREISEN	9,7	...	...					
41	IN PREISEN VON 1980	8,5	...	...					
42	KAPITALSTOCK (KAPITALINTENSITAET)	118,1	...	...					
ANGABEN JE BESCHAEFFT. ARBEITNEHMER (1000 DM)									
43	EINKOMMEN AUS UNSELBSTAENDIGER ARBEIT	51,9	...	...					
1970 = 100									
BRUTTOWERTSCHOEPFUNG									
44	IN JEWEILIGEN PREISEN	281	...	...					
45	IN PREISEN VON 1980	145	...	...					
46	BRUTTOWERTSCHOEPFUNG IN PREISEN VON 1980 JE ERWERBSTAETIGEN (ARBEITSPRODUKTIVITAET)	136	...	...					
47	NETTOWERTSCHOEPFUNG JE ERWERBSTAETIGEN	257	...	...					
48	LOHNKOSTEN JE PRODUKTEINHEIT	216	...	...					
49	BRUTTOWERTSCHOEPFUNG IN PREISEN VON 1980 ZU KAPITALSTOCK (KAPITALPRODUKTIVITAET)	74	...	...					
ANTEIL AN DER SUMME ALLER WIRTSCHAFTSBEREICHE (IN %)									
50	PRODUKTIONSWERT	3,9	...	...					
51	BRUTTOWERTSCHOEPFUNG	3,8	...	...					
52	NETTOWERTSCHOEPFUNG	3,9	...	...					
ENTSTANDENE BRUTTOEINKOMMEN AUS									
53	UNSELBSTAENDIGER ARBEIT	4,9	...	...					
54	DAR. BRUTTOLOHN- UND -GEHALTSUMME	4,9	...	...					
55	UNTERNEHMERTAETIGKEIT UND VERMOEGEN	1,8	...	...					
56	BRUTTOANLAGEINVESTITIONEN	2,5	...	...					
57	AUSRUESTUNGEN	5,4	...	...					
58	BAUTEN	0,6	...	...					
BRUTTOANLAGEVERMOEGEN IN PREISEN VON 1980									
59	AM JAHRESANFANG	1,6	1,6	...					
60	AUSRUESTUNGEN	4,5	4,6	...					
61	BAUTEN	0,8	0,8	...					
62	ERWERBSTAETIGE IM INLAND	3,7	...	...					

1) VORLAEUFIGES ERGEBNIS.

FACHSERIE 18, REIHE S.9



**Schiffbau**

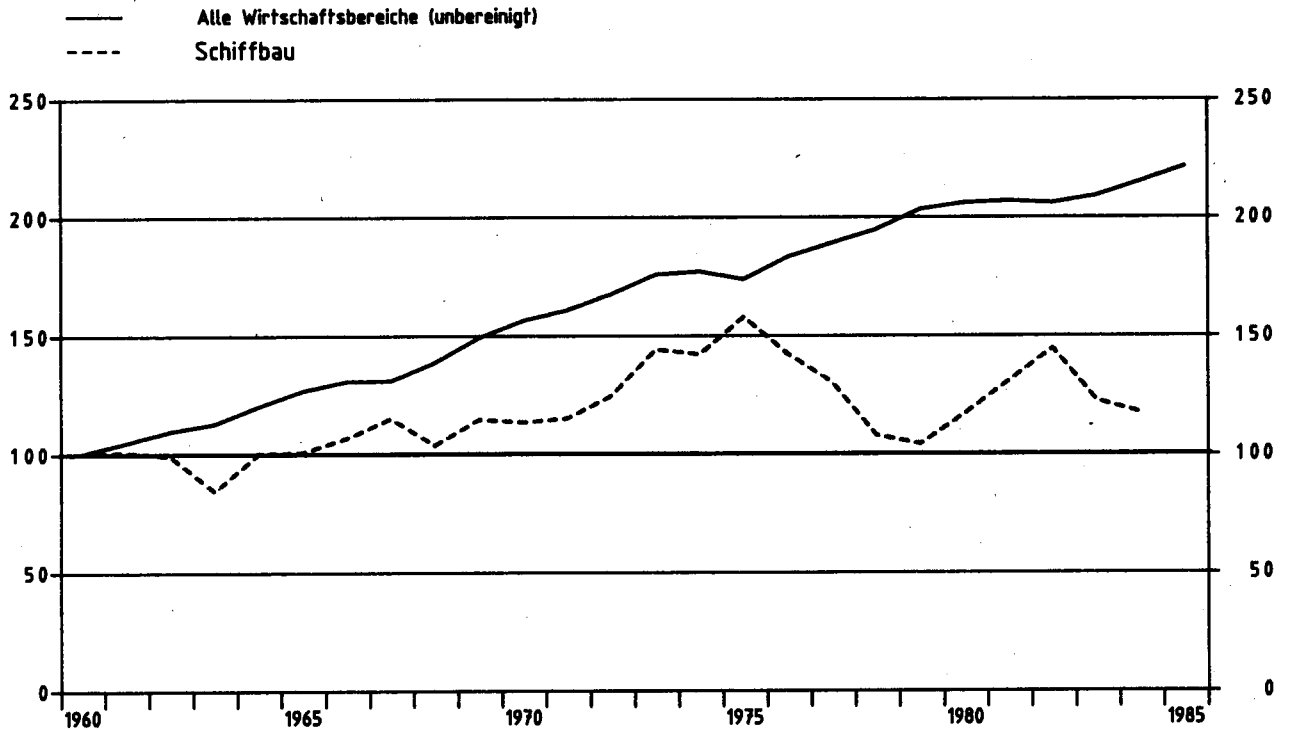

### Bruttowertschöpfung in Preisen von 1980

1960 = 100



### Schiffbau

Anteile an der Summe aller Wirtschaftsbereiche

-  Bruttowertschöpfung in Preisen von 1980
-  Erwerbstätige im Inland
-  Kapitalstock (ohne Wohnungsbau und öff. Tiefbau)

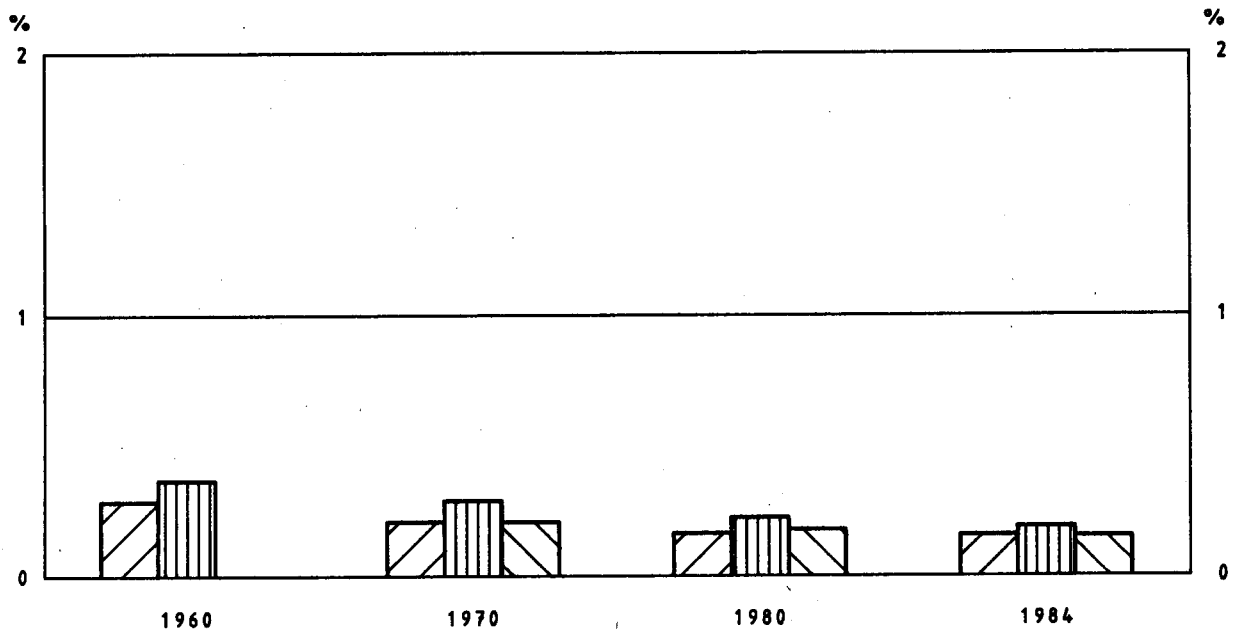

## SCHIFFBAU

LFD. NR.	GEGENSTAND DER NACHWEISUNG	1960	1961	1962	1963	1964	1965	1966	1967
IN JEWEILIGEN PREISEN (MILL. DM)									
1	PRODUKTIONSWERT	2500	2550	2540	2210	2640	2740	2980	3130
2	VORLEISTUNGEN	1590	1610	1600	1380	1660	1750	1930	1980
3	BRUTTOWERTSCHOEPFUNG	910	940	940	830	960	990	1050	1150
4	ABSCHREIBUNGEN	.	.	.	.	.	.	.	.
5	PRODUKTIONSSTEUERN ABZUEGLICH SUBVENTIONEN	.	.	.	.	.	.	.	.
6	NETTOWERTSCHOEPFUNG	.	.	.	.	.	.	.	.
ENTSTANDENE BRUTTOEINKOMMEN AUS									
7	UNSELBSTAENDIGER ARBEIT	700	740	820	770	830	940	1000	990
8	DAR.: BRUTTOLOHN- UND -GHALTSUMME	620	670	720	690	750	830	890	890
9	UNTERNEHMERTAETIGKEIT UND VERMOEGEN	.	.	.	.	.	.	.	.
10	BRUTTOANLAGEINVESTITIONEN	80	90	80	100	130	140	160	110
11	AUSRUESTUNGEN	40	50	60	70	90	80	110	80
12	BAUTEN	40	40	20	30	40	60	50	30
13	NETTOANLAGEINVESTITIONEN	.	.	.	.	.	.	.	.
14	NETTOANLAGEVERMOEGEN ZU WIEDERBESCHAFFUNGS- PREISEN AM JAHRESANFANG	.	.	.	.	.	.	.	.
15	AUSRUESTUNGEN	.	.	.	.	.	.	.	.
16	BAUTEN	.	.	.	.	.	.	.	.
IN PREISEN VON 1980 (MILL. DM)									
17	BRUTTOWERTSCHOEPFUNG	1960	1970	1940	1650	1960	1970	2090	2250
18	BRUTTOANLAGEINVESTITIONEN	180	180	150	180	240	260	270	190
19	AUSRUESTUNGEN	80	90	110	120	160	140	180	130
20	BAUTEN	100	90	40	60	80	120	90	60
21	BRUTTOANLAGEVERMOEGEN AM JAHRESANFANG	.	.	.	.	.	.	.	.
22	AUSRUESTUNGEN	.	.	.	.	.	.	.	.
23	BAUTEN	.	.	.	.	.	.	.	.
24	KAPITALSTOCK	.	.	.	.	.	.	.	.
ERWERBSTAETIGKEIT (DURCHSCHNITT IN 1000)									
25	ERWERBSTAETIGE IM INLAND	95	92	85	83	79	80	79	76
26	SELBSTAENDIGE UND MITHELFFENDE FAMILIEN- ANGEHOERIGE	1	1	1	1	1	1	1	1
27	BESCHAEFFTIGTE ARBEITNEHMER	94	91	88	82	78	79	78	75
KENNZIFFERN									
28	IN % DES PRODUKTIONSWERTES VORLEISTUNGEN (VORLEISTUNGSQUOTE)	63.6	63.1	63.0	62.4	63.6	63.8	64.8	63.2
29	BRUTTOANLAGEINVESTITIONEN	3.2	3.6	3.1	4.5	4.9	5.1	5.4	3.5
IN % DER BRUTTOWERTSCHOEPFUNG									
30	ABSCHREIBUNGEN	.	.	.	.	.	.	.	.
31	PRODUKTIONSSTEUERN ABZUEGLICH SUBVENTIONEN	.	.	.	.	.	.	.	.
32	NETTOWERTSCHOEPFUNG	8.8	9.6	8.5	12.0	13.5	14.1	15.2	9.6
33	BRUTTOANLAGEINVESTITIONEN	.	.	.	.	.	.	.	.
IN % DER NETTOWERTSCHOEPFUNG									
34	EINKOMMEN AUS UNSELBSTAENDIGER ARBEIT (LOHNQUOTE)	.	.	.	.	.	.	.	.
35	UNTERNEHMERTAETIGKEIT UND VERMOEGEN	.	.	.	.	.	.	.	.
IN % DES KAPITALSTOCKS									
36	BRUTTOANLAGEINVESTITIONEN (IN PR. V. 1980)	.	.	.	.	.	.	.	.
37	AUSRUESTUNGEN	.	.	.	.	.	.	.	.
38	BAUTEN	.	.	.	.	.	.	.	.
39	KAPITALKOEFFIZIENT (VERHAELTNIS KAPITALSTOCK ZU BRUTTOWERTSCHOEPFUNG IN PREISEN VON 1980)	.	.	.	.	.	.	.	.
ANGABEN JE ERWERBSTAETIGEN (1000 DM)									
BRUTTOANLAGEINVESTITIONEN									
40	IN JEWEILIGEN PREISEN	0.8	1.0	0.9	1.2	1.6	1.8	2.0	1.4
41	IN PREISEN VON 1980	1.9	2.0	1.7	2.2	3.0	3.3	3.4	2.5
42	KAPITALSTOCK (KAPITALINTENSITAET)	.	.	.	.	.	.	.	.
ANGABEN JE BESCHAEFFT. ARBEITNEHMER (1000 DM)									
43	EINKOMMEN AUS UNSELBSTAENDIGER ARBEIT	7.4	8.1	9.3	9.4	10.6	11.9	12.8	13.2
1970 * 100									
44	BRUTTOWERTSCHOEPFUNG IN JEWEILIGEN PREISEN	69	71	71	63	73	75	80	87
45	IN PREISEN VON 1980	88	89	87	74	88	89	94	101
46	BRUTTOWERTSCHOEPFUNG IN PREISEN VON 1980 JE ERWERBSTAETIGEN (ARBEITSPRODUKTIVITAET)	71	73	75	68	85	84	91	101
47	NETTOWERTSCHOEPFUNG JE ERWERBSTAETIGEN	.	.	.	.	.	.	.	.
48	LOHNKOSTEN JE PRODUKTEINHEIT	57	60	68	75	60	76	76	70
49	BRUTTOWERTSCHOEPFUNG IN PREISEN VON 1980 ZU KAPITALSTOCK (KAPITALPRODUKTIVITAET)	.	.	.	.	.	.	.	.
ANTEIL AN DER SUMME ALLER WIRTSCHAFTSBEREICHE (IN %)									
50	PRODUKTIONSWERT	0.3	0.3	0.3	0.2	0.2	0.2	0.2	0.2
51	BRUTTOWERTSCHOEPFUNG	0.3	0.3	0.3	0.2	0.2	0.2	0.2	0.2
52	NETTOWERTSCHOEPFUNG	.	.	.	.	.	.	.	.
ENTSTANDENE BRUTTOEINKOMMEN AUS									
53	UNSELBSTAENDIGER ARBEIT	0.5	0.5	0.5	0.4	0.4	0.4	0.4	0.4
54	DAR.: BRUTTOLOHN- UND -GHALTSUMME	0.5	0.5	0.5	0.4	0.4	0.4	0.4	0.4
55	UNTERNEHMERTAETIGKEIT UND VERMOEGEN	.	.	.	.	.	.	.	.
56	BRUTTOANLAGEINVESTITIONEN	0.1	0.1	0.1	0.1	0.1	0.1	0.1	0.1
57	AUSRUESTUNGEN	0.1	0.2	0.2	0.2	0.2	0.2	0.2	0.2
58	BAUTEN	0.1	0.1	0.0	0.0	0.1	0.1	0.1	0.0
BRUTTOANLAGEVERMOEGEN IN PREISEN VON 1980									
59	AM JAHRESANFANG	.	.	.	.	.	.	.	.
60	AUSRUESTUNGEN	.	.	.	.	.	.	.	.
61	BAUTEN	.	.	.	.	.	.	.	.
62	ERWERBSTAETIGE IM INLAND	0.4	0.3	0.3	0.3	0.3	0.3	0.3	0.3

1) VORLAEUFIGES ERGEBNIS.

FACHSERIE 18, REIHE S.9

SCHIFFBAU

LFD. NR.	GEGENSTAND DER NACHWEISUNG	1968	1969	1970	1971	1972	1973	1974	1975
IN JEWEILIGEN PREISEN (MILL. DM)									
1	PRODUKTIONSWERT	2920	3490	3920	4340	4800	5790	6190	7510
2	VORLEISTUNGEN	1900	2300	2600	2830	3030	3620	3810	4660
3	BRUTTOWERTSCHÖPFUNG	1020	1190	1320	1510	1770	2170	2380	2850
4	ABSCHREIBUNGEN	.	.	110	120	130	130	150	180
5	PRODUKTIONSSTEUERN ABZUGLICH SUBVENTIONEN	.	.	10	-	-10	-30	-60	-60
6	NETTOWERTSCHÖPFUNG	.	.	1200	1390	1650	2070	2290	2730
ENTSTANDENE BRUTTOEINKOMMEN AUS									
7	UNSELBSTÄNDIGER ARBEIT	1060	1210	1390	1540	1600	1830	2120	2310
8	DAR. BRUTTOLOHN- UND GHALTSSUMME	930	1060	1210	1330	1370	1560	1780	1930
9	UNTERNEHMERTÄTIGKEIT UND VERMÖGEN	.	.	-190	-150	50	240	170	420
10	BRUTTOANLAGEINVESTITIONEN	110	110	130	140	140	170	340	420
11	AUSRÜSTUNGEN	80	70	80	80	80	110	190	260
12	BAUTEN	30	40	50	60	60	60	150	160
13	NETTOANLAGEINVESTITIONEN	.	.	20	20	10	40	190	240
NETTOANLAGEVERMÖGEN ZU WIEDERBESCHAFFUNGS- PREISEN AM JAHRESANFANG									
14	AUSRÜSTUNGEN	.	.	1530	1670	1780	1800	1950	2300
15	BAUTEN	.	.	650	690	690	680	740	940
16	BAUTEN	.	.	880	980	1060	1120	1210	1360
IN PREISEN VON 1980 (MILL. DM)									
17	BRUTTOWERTSCHÖPFUNG	2030	2240	2220	2250	2440	2820	2780	3090
18	BRUTTOANLAGEINVESTITIONEN	200	200	210	210	210	250	450	520
19	AUSRÜSTUNGEN	140	120	110	120	120	160	250	310
20	BAUTEN	60	80	100	90	90	90	200	210
21	BRUTTOANLAGEVERMÖGEN AM JAHRESANFANG	.	.	4570	4650	4730	4810	4920	5220
22	AUSRÜSTUNGEN	.	.	1960	1960	1970	1980	2030	2160
23	BAUTEN	.	.	2610	2690	2760	2830	2890	3060
24	KAPITALSTOCK	.	.	4610	4690	4770	4865	5070	5405
ERWERBSTÄTIGKEIT (DURCHSCHNITT IN 1000)									
25	ERWERBSTÄTIGE IM INLAND	75	77	76	75	72	71	73	74
26	SELBSTÄNDIGE UND MITHELLENDE FAMILIEN- ANGEHÖRIGE	.	1	-	-	-	-	-	1
27	BESCHÄFTIGTE ARBEITNEHMER	75	76	76	75	72	71	73	73
KENNZIFFERN									
IN % DES PRODUKTIONSWERTES									
28	VORLEISTUNGEN (VORLEISTUNGSQUOTE)	65.1	65.9	66.3	65.2	63.1	62.5	61.6	62.1
29	BRUTTOANLAGEINVESTITIONEN	3.8	3.2	3.3	3.2	2.9	2.9	5.5	5.6
IN % DER BRUTTOWERTSCHÖPFUNG									
30	ABSCHREIBUNGEN	.	.	8.3	7.9	7.3	6.0	6.3	6.3
31	PRODUKTIONSSTEUERN ABZUGLICH SUBVENTIONEN	.	.	0.8	-	-0.6	-1.4	-2.5	-2.1
32	NETTOWERTSCHÖPFUNG	.	.	90.9	92.1	93.2	95.4	96.2	95.8
33	BRUTTOANLAGEINVESTITIONEN	10.8	9.2	9.8	9.3	7.9	7.8	14.3	14.7
IN % DER NETTOWERTSCHÖPFUNG									
EINKOMMEN AUS									
34	UNSELBSTÄNDIGER ARBEIT (LOHNQUOTE)	.	.	115.8	110.8	97.0	88.4	92.6	84.6
35	UNTERNEHMERTÄTIGKEIT UND VERMÖGEN	.	.	-15.8	-10.8	3.0	11.6	7.4	15.4
IN % DES KAPITALSTOCKS									
36	BRUTTOANLAGEINVESTITIONEN (IN PR. V. 1980)	.	.	4.6	4.5	4.4	5.1	8.9	9.6
37	AUSRÜSTUNGEN	.	.	2.4	2.6	2.5	3.3	4.9	5.7
38	BAUTEN	.	.	2.2	1.9	1.9	1.8	3.9	3.9
39	KAPITALKOEFFIZIENT (VERHAELTNIS KAPITALSTOCK ZU BRUTTOWERTSCHÖPFUNG IN PREISEN VON 1980)	.	.	2.1	2.1	2.0	1.7	1.8	1.7
ANGABEN JE ERWERBSTÄTIGEN (1000 DM)									
BRUTTOANLAGEINVESTITIONEN									
40	IN JEWEILIGEN PREISEN	1.5	1.4	1.7	1.9	1.9	2.4	4.7	5.7
41	IN PREISEN VON 1980	2.7	2.6	2.8	2.8	2.9	3.5	6.2	7.0
42	KAPITALSTOCK (KAPITALINTENSITAET)	.	.	60.7	62.5	66.2	68.5	69.5	73.0
ANGABEN JE BESCHAFT. ARBEITNEHMER (1000 DM)									
EINKOMMEN AUS UNSELBSTÄNDIGER ARBEIT									
43		14.1	15.9	18.3	20.5	22.2	25.8	29.0	31.6
1970 + 100									
BRUTTOWERTSCHÖPFUNG									
44	IN JEWEILIGEN PREISEN	77	90	100	114	134	164	180	216
45	IN PREISEN VON 1980	91	101	100	101	110	127	125	139
46	BRUTTOWERTSCHÖPFUNG IN PREISEN VON 1980 JE ERWERBSTÄTIGEN (ARBEITSPRODUKTIVITAET)	93	100	100	103	116	136	130	143
47	NETTOWERTSCHÖPFUNG JE ERWERBSTÄTIGEN	.	.	100	117	145	185	199	234
48	LOHNKOSTEN JE PRODUKTIVITAET	83	86	100	109	105	104	122	119
49	BRUTTOWERTSCHÖPFUNG IN PREISEN VON 1980 ZU KAPITALSTOCK (KAPITALPRODUKTIVITAET)	.	.	100	100	106	120	114	119
ANTEIL AN DER SUMME ALLER WIRTSCHAFTSBEREICHE (IN %)									
50	PRODUKTIONSWERT	0.2	0.2	0.2	0.2	0.2	0.3	0.2	0.3
51	BRUTTOWERTSCHÖPFUNG	0.2	0.2	0.2	0.2	0.2	0.2	0.2	0.3
52	NETTOWERTSCHÖPFUNG	.	.	0.2	0.2	0.2	0.3	0.3	0.3
ENTSTANDENE BRUTTOEINKOMMEN AUS									
53	UNSELBSTÄNDIGER ARBEIT	0.4	0.4	0.4	0.4	0.4	0.4	0.4	0.4
54	DAR. BRUTTOLOHN- UND GHALTSSUMME	0.4	0.4	0.4	0.4	0.4	0.4	0.4	0.4
55	UNTERNEHMERTÄTIGKEIT UND VERMÖGEN	.	.	-0.1	-0.1	0.0	0.1	0.1	0.2
56	BRUTTOANLAGEINVESTITIONEN	0.1	0.1	0.1	0.1	0.1	0.1	0.2	0.2
57	AUSRÜSTUNGEN	0.2	0.1	0.1	0.1	0.1	0.1	0.3	0.3
58	BAUTEN	0.0	0.0	0.1	0.0	0.0	0.0	0.1	0.1
BRUTTOANLAGEVERMÖGEN IN PREISEN VON 1980									
59	AM JAHRESANFANG	.	.	0.1	0.1	0.1	0.1	0.1	0.1
60	AUSRÜSTUNGEN	.	.	0.2	0.2	0.2	0.2	0.2	0.2
61	BAUTEN	.	.	0.1	0.1	0.1	0.1	0.1	0.1
62	ERWERBSTÄTIGE IM INLAND	0.3	0.3	0.3	0.3	0.3	0.3	0.3	0.3

1) VORLAEUFIGES ERGEBNIS.

FACHSERIE 18, REIHE S.9

SCHIFFBAU

LFD. NR.	GEGENSTAND DER NACHWEISUNG	1976	1977	1978	1979	1980	1981	1982	1983
IN JEWEILIGEN PREISEN (MILL. DM)									
1	PRODUKTIONSWERT	7280	6890	5810	5640	6910	8050	8900	7570
2	VORLEISTUNGEN	4470	4110	3500	3470	4620	5510	6030	4960
3	BRUTTOWERTSCHOEPFUNG	2810	2780	2310	2170	2290	2540	2870	2610
4	ABSCHREIBUNGEN	200	210	220	230	250	250	260	350
5	PRODUKTIONSSTEUERN ABZUEGLICH SUBVENTIONEN	-40	-40	-30	-90	-220	-210	-150	-130
6	NETTOWERTSCHOEPFUNG	2650	2570	2120	2030	2260	2500	2760	2390
ENTSTANDENE BRUTTOEINKOMMEN AUS									
7	UNSELBSTAENDIGER ARBEIT	2380	2390	2240	2210	2480	2630	2720	2510
8	DAR.: BRUTTOLOHN- UND -GEHALTSUMME	1960	1970	1840	1840	2050	2200	2260	2070
9	UNTERNEHMERTAETIGKEIT UND VERMOEGEN	270	180	-120	-180	-220	-130	40	-120
10	BRUTTOANLAGEINVESTITIONEN	280	190	210	250	210	200	260	250
11	AUSRUESTUNGEN	160	100	130	160	140	150	160	170
12	BAUTEN	120	90	80	90	70	50	100	80
13	NETTOANLAGEINVESTITIONEN	80	-20	-10	20	-40	-50	-	-100
14	NETTOANLAGEVERMOEGEN ZU WIEDERBESCHAFFUNGS- PREISEN AM JAHRESANFANG	2630	2770	2820	2930	3140	3290	3400	3450
15	AUSRUESTUNGEN	1150	1200	1190	1200	1250	1300	1400	1440
16	BAUTEN	1480	1570	1630	1730	1890	1990	2000	2010
IN PREISEN VON 1980 (MILL. DM)									
17	BRUTTOWERTSCHOEPFUNG	2780	2550	2110	2040	2290	2560	2830	2400
18	BRUTTOANLAGEINVESTITIONEN	330	220	230	270	210	190	240	220
19	AUSRUESTUNGEN	180	110	140	170	140	140	140	140
20	BAUTEN	150	110	90	100	70	50	100	80
21	BRUTTOANLAGEVERMOEGEN AM JAHRESANFANG	5590	5760	5820	5880	5940	5920	5870	5860
22	AUSRUESTUNGEN	2390	2410	2400	2410	2430	2410	2380	2390
23	BAUTEN	3240	3350	3420	3470	3510	3510	3490	3510
24	KAPITALSTOCK	5675	5790	5850	5910	5930	5895	5865	5805
ERWERBSTAETIGKEIT (DURCHSCHNITT IN 1000)									
25	ERWERBSTAETIGE IM INLAND	72	68	63	58	58	58	60	55
26	SELBSTAENDIGE UND MITHELFEDE FAMILIEN- ANGEHOERIGE	1	-	-	-	-	-	-	-
27	BESCHAEFTIGTE ARBEITNEHMER	71	68	63	58	58	58	60	55
KENNZIFFERN									
28	IN % DES PRODUKTIONSWERTES VORLEISTUNGEN (VORLEISTUNGSQUOTE)	61.4	59.7	60.2	61.5	66.9	68.4	67.8	65.5
29	BRUTTOANLAGEINVESTITIONEN	3.8	2.8	3.6	4.4	3.0	2.5	2.9	3.3
30	IN % DER BRUTTOWERTSCHOEPFUNG	7.1	7.6	9.5	10.6	10.9	9.8	9.1	13.4
31	ABSCHREIBUNGEN	-1.4	-	-1.3	-4.1	-9.6	-8.3	-5.2	-5.0
32	PRODUKTIONSSTEUERN ABZUEGLICH SUBVENTIONEN	94.3	92.4	91.8	93.5	98.7	98.4	96.2	91.6
33	BRUTTOANLAGEINVESTITIONEN	10.0	6.8	9.1	11.5	9.2	7.9	9.1	9.6
34	IN % DER NETTOWERTSCHOEPFUNG EINKOMMEN AUS	89.8	93.0	105.7	108.9	109.7	105.2	98.6	105.0
35	UNSELBSTAENDIGER ARBEIT (LOHNQUOTE)	10.2	7.0	-5.7	-8.9	-9.7	-5.2	1.4	-5.0
36	UNTERNEHMERTAETIGKEIT UND VERMOEGEN								
36	IN % DES KAPITALSTOCKS BRUTTOANLAGEINVESTITIONEN (IN PR. V. 1980)	5.8	3.8	3.9	4.6	3.5	3.2	4.1	3.6
37	AUSRUESTUNGEN	3.2	1.9	2.4	2.9	2.4	2.4	2.4	2.4
38	BAUTEN	2.6	1.9	1.5	1.7	1.2	0.8	1.7	1.4
39	KAPITALKOEFFIZIENT (VERHAELTNIS KAPITALSTOCK ZU BRUTTOWERTSCHOEPFUNG IN PREISEN VON 1980)	2.0	2.3	2.8	2.9	2.6	2.3	2.1	2.4
ANGABEN JE ERWERBSTAETIGEN (1000 DM)									
40	BRUTTOANLAGEINVESTITIONEN	3.9	2.8	3.3	4.3	3.6	3.4	4.3	4.5
41	IN JEWEILIGEN PREISEN	4.6	3.2	3.7	4.7	3.6	3.3	4.0	4.0
42	KAPITALSTOCK (KAPITALINTENSITAET)	78.8	85.1	92.9	101.9	102.2	101.6	97.7	105.5
ANGABEN JE BESCHAEFT. ARBEITNEHMER (1000 DM)									
43	EINKOMMEN AUS UNSELBSTAENDIGER ARBEIT	33.5	35.1	35.6	38.1	42.8	45.3	45.3	45.6
1970 = 100									
44	BRUTTOWERTSCHOEPFUNG	213	211	175	164	173	192	217	198
45	IN JEWEILIGEN PREISEN	125	115	95	92	103	115	127	108
46	IN PREISEN VON 1980								
46	BRUTTOWERTSCHOEPFUNG IN PREISEN VON 1980 JE ERWERBSTAETIGEN (ARBEITSPRODUKTIVITAET)	132	128	115	120	135	151	161	149
47	NETTOWERTSCHOEPFUNG JE ERWERBSTAETIGEN	233	239	213	222	247	273	291	275
48	LOHNKOSTEN JE PRODUKTEINHEIT	137	150	170	173	173	164	154	167
49	BRUTTOWERTSCHOEPFUNG IN PREISEN VON 1980 ZU KAPITALSTOCK (KAPITALPRODUKTIVITAET)	102	91	75	72	80	90	100	86
ANTEIL AN DER SUMME ALLER WIRTSCHAFTSBEREICHE (IN %)									
50	PRODUKTIONSWERT	0.3	0.2	0.2	0.2	0.2	0.2	0.2	0.2
51	BRUTTOWERTSCHOEPFUNG	0.3	0.2	0.2	0.2	0.2	0.2	0.2	0.2
52	NETTOWERTSCHOEPFUNG	0.3	0.3	0.2	0.2	0.2	0.2	0.2	0.2
ENTSTANDENE BRUTTOEINKOMMEN AUS									
53	UNSELBSTAENDIGER ARBEIT	0.4	0.4	0.3	0.3	0.3	0.3	0.3	0.3
54	DAR.: BRUTTOLOHN- UND -GEHALTSUMME	0.4	0.4	0.3	0.3	0.3	0.3	0.3	0.3
55	UNTERNEHMERTAETIGKEIT UND VERMOEGEN	0.1	0.1	-0.0	-0.1	-0.1	-0.0	0.0	-0.0
56	BRUTTOANLAGEINVESTITIONEN	0.1	0.1	0.1	0.1	0.1	0.1	0.1	0.1
57	AUSRUESTUNGEN	0.2	0.1	0.1	0.1	0.1	0.1	0.1	0.1
58	BAUTEN	0.1	0.1	0.0	0.0	0.0	0.0	0.0	0.0
BRUTTOANLAGEVERMOEGEN IN PREISEN VON 1980									
59	AM JAHRESANFANG	0.1	0.1	0.1	0.1	0.1	0.1	0.1	0.1
60	AUSRUESTUNGEN	0.2	0.2	0.2	0.2	0.2	0.2	0.2	0.2
61	BAUTEN	0.1	0.1	0.1	0.1	0.1	0.1	0.1	0.1
62	ERWERBSTAETIGE IM INLAND	0.3	0.3	0.2	0.2	0.2	0.2	0.2	0.2

1) VORLAEUFIGES ERGEBNIS.

FACHSERIE 18. REIHE S.9

SCHIFFBAU

LFD. Nr.	GEGENSTAND DER NACHWEISUNG	1964 1)	1985 1)	1986 1)	1987	1988	1989	1990	1991
IN JEWEILIGEN PREISEN (MILL. DM)									
1	PRODUKTIONSWERT .....	7270	...	...					
2	VORLEISTUNGEN .....	4610	...	...					
3	BRUTTOWERTSCHOEPFUNG .....	2660	...	...					
4	ABSCHREIBUNGEN .....	360	...	...					
5	PRODUKTIONSSTEUERN ABZUEGLICH SUBVENTIONEN .....	-120	...	...					
6	NETTOWERTSCHOEPFUNG .....	2420	...	...					
ENTSTANDENE BRUTTOEINKOMMEN AUS									
7	UNSELBSTAENDIGER ARBEIT .....	2170	...	...					
8	DAR. : BRUTTOLOHN- UND -GEHALTSUMME .....	1790	...	...					
9	UNTERNEHMERTAETIGKEIT UND VERMOEGEN .....	250	...	...					
10	BRUTTOANLAGEINVESTITIONEN .....	150	...	...					
11	AUSRUESTUNGEN .....	100	...	...					
12	BAUTEN .....	50	...	...					
13	NETTOANLAGEINVESTITIONEN .....	-210	...	...					
14	NETTOANLAGEVERMOEGEN ZU WIEDERBESCHAFFUNGS- PREISEN AM JAHRESANFANG .....	3420	3300	...					
15	AUSRUESTUNGEN .....	1460	1410	...					
16	BAUTEN .....	1960	1890	...					
IN PREISEN VON 1980 (MILL. DM)									
17	BRUTTOWERTSCHOEPFUNG .....	2300	...	...					
18	BRUTTOANLAGEINVESTITIONEN .....	130	...	...					
19	AUSRUESTUNGEN .....	80	...	...					
20	BAUTEN .....	50	...	...					
21	BRUTTOANLAGEVERMOEGEN AM JAHRESANFANG .....	5750	5620	...					
22	AUSRUESTUNGEN .....	2300	2220	...					
23	BAUTEN .....	3450	3400	...					
24	KAPITALSTOCK .....	5685	...	...					
ERWERBSTAETIGKEIT (DURCHSCHNITT IN 1000)									
25	ERWERBSTAETIGE IM INLAND .....	47	...	...					
26	SELBSTAENDIGE UND MITHELLENDE FAMILIEN- ANGEHOERIGE .....	-	...	...					
27	BESCHAEFFTIGTE ARBEITNEHMER .....	47	...	...					
KENNZIFFERN									
28	IN % DES PRODUKTIONSWERTES								
29	VORLEISTUNGEN (VORLEISTUNGSQUOTE) .....	63.4	...	...					
30	BRUTTOANLAGEINVESTITIONEN .....	2.1	...	...					
IN % DER BRUTTOWERTSCHOEPFUNG									
31	ABSCHREIBUNGEN .....	13.5	...	...					
32	PRODUKTIONSSTEUERN ABZUEGLICH SUBVENTIONEN .....	-4.5	...	...					
33	NETTOWERTSCHOEPFUNG .....	91.0	...	...					
34	BRUTTOANLAGEINVESTITIONEN .....	5.6	...	...					
IN % DER NETTOWERTSCHOEPFUNG									
35	EINKOMMEN AUS UNSELBSTAENDIGER ARBEIT (LOHNQUOTE) .....	89.7	...	...					
36	UNTERNEHMERTAETIGKEIT UND VERMOEGEN .....	10.3	...	...					
IN % DES KAPITALSTOCKS									
37	BRUTTOANLAGEINVESTITIONEN (IN PR. V. 1980) .....	2.3	...	...					
38	AUSRUESTUNGEN .....	1.4	...	...					
39	BAUTEN .....	0.9	...	...					
40	KAPITALKOEFFIZIENT (VERHAELTNIS KAPITALSTOCK ZU BRUTTOWERTSCHOEPFUNG IN PREISEN VON 1980) .....	2.5	...	...					
ANGABEN JE ERWERBSTAETIGEN (1000 DM)									
41	BRUTTOANLAGEINVESTITIONEN								
42	IN JEWEILIGEN PREISEN .....	3.2	...	...					
43	IN PREISEN VON 1980 .....	2.8	...	...					
44	KAPITALSTOCK (KAPITALINTENSITAET) .....	121.0	...	...					
ANGABEN JE BESCHAEFFT. ARBEITNEHMER (1000 DM)									
45	EINKOMMEN AUS UNSELBSTAENDIGER ARBEIT .....	46.2	...	...					
1970 = 100									
46	BRUTTOWERTSCHOEPFUNG								
47	IN JEWEILIGEN PREISEN .....	202	...	...					
48	IN PREISEN VON 1980 .....	104	...	...					
49	BRUTTOWERTSCHOEPFUNG IN PREISEN VON 1980 JE ERWERBSTAETIGEN (ARBEITSPRODUKTIVITAET) ..	168	...	...					
50	NETTOWERTSCHOEPFUNG JE ERWERBSTAETIGEN ..	326	...	...					
51	LCHNKOSTEN JE PRODUKTEINHEIT .....	151	...	...					
52	BRUTTOWERTSCHOEPFUNG IN PREISEN VON 1980 ZU KAPITALSTOCK (KAPITALPRODUKTIVITAET) .....	84	...	...					
ANTEIL AN DER SUMME ALLER WIRTSCHAFTSBEREICHE (IN %)									
53	PRODUKTIONSWERT .....	0.2	...	...					
54	BRUTTOWERTSCHOEPFUNG .....	0.2	...	...					
55	NETTOWERTSCHOEPFUNG .....	0.2	...	...					
ENTSTANDENE BRUTTOEINKOMMEN AUS									
56	UNSELBSTAENDIGER ARBEIT .....	0.2	...	...					
57	DAR. : BRUTTOLOHN- UND -GEHALTSUMME .....	0.2	...	...					
58	UNTERNEHMERTAETIGKEIT UND VERMOEGEN .....	0.1	...	...					
59	BRUTTOANLAGEINVESTITIONEN .....	0.0	...	...					
60	AUSRUESTUNGEN .....	0.1	...	...					
61	BAUTEN .....	0.0	...	...					
BRUTTOANLAGEVERMOEGEN IN PREISEN VON 1980									
62	AM JAHRESANFANG .....	0.1	0.1	...					
63	AUSRUESTUNGEN .....	0.2	0.1	...					
64	BAUTEN .....	0.1	0.1	...					
65	ERWERBSTAETIGE IM INLAND .....	0.2	...	...					

1) VORLAEUFIGES ERGEBNIS.

FACHSERIE 18, REIHE S.9

## **Luft- und Raumfahrzeugbau**

### Bruttowertschöpfung in Preisen von 1980

1960 = 100

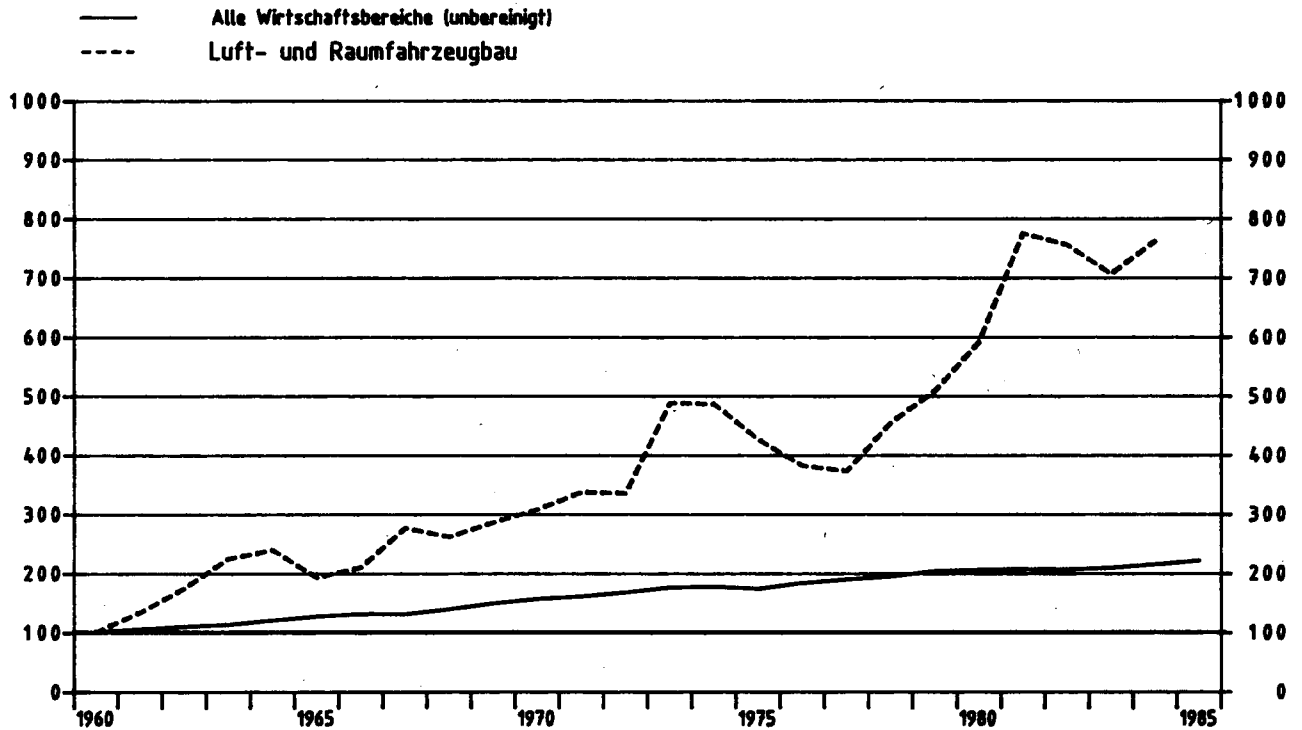

### Luft- und Raumfahrzeugbau

Anteile an der Summe aller Wirtschaftsbereiche

- Bruttowertschöpfung in Preisen von 1980
- Erwerbstätige im Inland
- Kapitalstock (ohne Wohnungsbau und öff. Tiefbau)

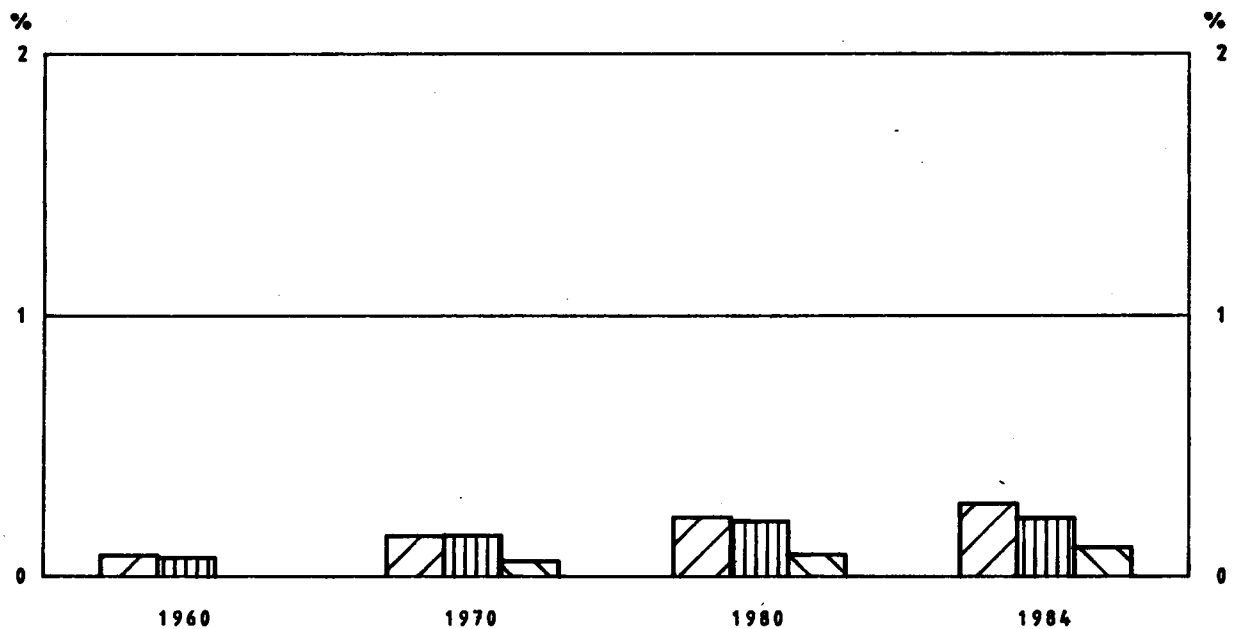



LUFT- UND RAUMFAHRZEUGBAU

LFD. NR.	GEGENSTAND DER NACHWEISUNG	1960	1961	1962	1963	1964	1965	1966	1967
IN JEWELIGEN PREISEN (MILL. DM)									
1	PRODUKTIONSWERT	500	700	910	1210	1280	1020	1130	1510
2	VORLEISTUNGEN	260	380	480	620	660	530	580	760
3	BRUTTOWERTSCHOEPFUNG	240	320	430	590	620	490	550	750
4	ABSCHREIBUNGEN	.	.	.	.	.	.	.	.
5	PRODUKTIONSSTEUERN ABZUEGLICH SUBVENTIONEN	.	.	.	.	.	.	.	.
6	NETTOWERTSCHOEPFUNG	.	.	.	.	.	.	.	.
ENTSTANDENE BRUTTOEINKOMMEN AUS									
7	UNSELBSTAENDIGER ARBEIT	130	200	270	300	330	370	430	480
8	DAR.: BRUTTOLOHN- UND -GEGALTSUMME	120	180	240	270	300	330	390	430
9	UNTERNEHMERTAETIGKEIT UND VERMOEGEN	.	.	.	.	.	.	.	.
BRUTTOANLAGEINVESTITIONEN									
10	BRUTTOANLAGEINVESTITIONEN	40	50	60	40	40	60	80	80
11	AUSRUESTUNGEN	30	30	40	30	30	40	40	60
12	BAUTEN	10	20	20	10	10	20	40	20
13	NETTOANLAGEINVESTITIONEN	.	.	.	.	.	.	.	.
NETTOANLAGEVERMOEGEN ZU WIEDERBESCHAFFUNGS- PREISEN AM JAHRESANFANG									
14	NETTOANLAGEVERMOEGEN ZU WIEDERBESCHAFFUNGS- PREISEN AM JAHRESANFANG	.	.	.	.	.	.	.	.
15	AUSRUESTUNGEN	.	.	.	.	.	.	.	.
16	BAUTEN	.	.	.	.	.	.	.	.
IN PREISEN VON 1980 (MILL. DM)									
17	BRUTTOWERTSCHOEPFUNG	540	720	940	1210	1290	1040	1130	1490
18	BRUTTOANLAGEINVESTITIONEN	80	110	120	80	80	110	150	140
19	AUSRUESTUNGEN	60	60	80	60	60	70	70	100
20	BAUTEN	20	50	40	20	20	40	80	40
21	BRUTTOANLAGEVERMOEGEN AM JAHRESANFANG	.	.	.	.	.	.	.	.
22	AUSRUESTUNGEN	.	.	.	.	.	.	.	.
23	BAUTEN	.	.	.	.	.	.	.	.
24	KAPITALSTOCK	.	.	.	.	.	.	.	.
ERWERBSTAETIGKEIT (DURCHSCHNITT IN 1000)									
25	ERWERBSTAETIGE IM INLAND	18	24	30	32	32	32	34	36
26	SELBSTAENDIGE UND MITHELFEDE FAMILIEN- ANGEHOERIGE	.	.	.	.	.	.	.	.
27	BESCHAEFTIGTE ARBEITNEHMER	18	24	30	32	32	32	34	36
KENNZIFFERN									
28	IN % DES PRODUKTIONSWERTES								
29	VORLEISTUNGEN (VORLEISTUNGSQUOTE)	52,0	54,3	52,7	51,2	51,6	52,0	51,3	50,3
	BRUTTOANLAGEINVESTITIONEN	8,0	7,1	6,6	3,3	3,1	5,9	7,1	5,3
IN % DER BRUTTOWERTSCHOEPFUNG									
30	ABSCHREIBUNGEN	.	.	.	.	.	.	.	.
31	PRODUKTIONSSTEUERN ABZUEGLICH SUBVENTIONEN	.	.	.	.	.	.	.	.
32	NETTOWERTSCHOEPFUNG	16,7	15,6	14,0	6,8	6,5	12,2	14,5	10,7
33	BRUTTOANLAGEINVESTITIONEN	.	.	.	.	.	.	.	.
IN % DER NETTOWERTSCHOEPFUNG									
34	EINKOMMEN AUS								
35	UNSELBSTAENDIGER ARBEIT (LOHNQUOTE)	.	.	.	.	.	.	.	.
	UNTERNEHMERTAETIGKEIT UND VERMOEGEN	.	.	.	.	.	.	.	.
IN % DES KAPITALSTOCKS									
36	BRUTTOANLAGEINVESTITIONEN (IN PR. V. 1980)	.	.	.	.	.	.	.	.
37	AUSRUESTUNGEN	.	.	.	.	.	.	.	.
38	BAUTEN	.	.	.	.	.	.	.	.
39	KAPITALKOEFFIZIENT (VERHAELTNIS KAPITALSTOCK ZU BRUTTOWERTSCHOEPFUNG IN PREISEN VON 1980)	.	.	.	.	.	.	.	.
ANGABEN JE ERWERBSTAETIGEN (1000 DM)									
40	BRUTTOANLAGEINVESTITIONEN								
41	IN JEWELIGEN PREISEN	2,2	2,1	2,0	1,3	1,3	1,9	2,4	2,2
42	IN PREISEN VON 1980	4,4	4,6	4,0	2,5	2,5	3,4	4,4	3,9
43	KAPITALSTOCK (KAPITALINTENSITAET)	.	.	.	.	.	.	.	.
ANGABEN JE BESCHAFT. ARBEITNEHMER (1000 DM)									
43	EINKOMMEN AUS UNSELBSTAENDIGER ARBEIT	7,2	8,3	9,0	5,4	10,3	11,6	12,6	13,3
1970 = 100									
44	BRUTTOWERTSCHOEPFUNG								
45	IN JEWELIGEN PREISEN	28	37	49	68	71	56	63	86
46	IN PREISEN VON 1980	33	43	57	73	78	63	68	90
47	BRUTTOWERTSCHOEPFUNG IN PREISEN VON 1980 JE ERWERBSTAETIGEN (ARBEITSPRODUKTIVITAET)	74	74	77	93	100	80	82	102
48	NETTOWERTSCHOEPFUNG JE ERWERBSTAETIGEN	53	61	64	55	57	79	84	71
49	LOHNKOSTEN JE PRODUKTEINHEIT	.	.	.	.	.	.	.	.
	BRUTTOWERTSCHOEPFUNG IN PREISEN VON 1980 ZU KAPITALSTOCK (KAPITALPRODUKTIVITAET)	.	.	.	.	.	.	.	.
ANTEIL AN DER SUMME ALLER WIRTSCHAFTSBEREICHE (IN %)									
50	PRODUKTIONSWERT	0,1	0,1	0,1	0,1	0,1	0,1	0,1	0,1
51	BRUTTOWERTSCHOEPFUNG	0,1	0,1	0,1	0,2	0,1	0,1	0,1	0,2
52	NETTOWERTSCHOEPFUNG	.	.	.	.	.	.	.	.
ENTSTANDENE BRUTTOEINKOMMEN AUS									
53	UNSELBSTAENDIGER ARBEIT	0,1	0,1	0,2	0,2	0,2	0,2	0,2	0,2
54	DAR.: BRUTTOLOHN- UND -GEGALTSUMME	0,1	0,1	0,2	0,2	0,2	0,2	0,2	0,2
55	UNTERNEHMERTAETIGKEIT UND VERMOEGEN	.	.	.	.	.	.	.	.
BRUTTOANLAGEINVESTITIONEN									
56	BRUTTOANLAGEINVESTITIONEN	0,1	0,1	0,1	0,0	0,0	0,0	0,1	0,1
57	AUSRUESTUNGEN	0,1	0,1	0,1	0,1	0,1	0,1	0,1	0,1
58	BAUTEN	0,0	0,0	0,0	0,0	0,0	0,0	0,0	0,0
BRUTTOANLAGEVERMOEGEN IN PREISEN VON 1980									
59	AM JAHRESANFANG	.	.	.	.	.	.	.	.
60	AUSRUESTUNGEN	.	.	.	.	.	.	.	.
61	BAUTEN	.	.	.	.	.	.	.	.
62	ERWERBSTAETIGE IM INLAND	0,1	0,1	0,1	0,1	0,1	0,1	0,1	0,1

1) VORLAEUFIGES ERGEBNIS.

FACHSERIE 18, REIHE S.9

LUFT- UND RAUMFAHRZEUGBAU

LFD. NR.	GEGENSTAND DER NACHWEISUNG	1968	1969	1970	1971	1972	1973	1974	1975
IN JEWEILIGEN PREISEN (MILL. DM)									
1	PRODUKTIONSWERT	1370	1490	1810	2090	2170	3300	3600	3350
2	VORLEISTUNGEN	730	820	940	1080	1150	1750	1900	1770
3	BRUTTOWERTSCHOEPFUNG	640	670	870	1010	1020	1550	1700	1580
4	ABSCHREIBUNGEN	.	.	50	60	70	70	90	100
5	PRODUKTIONSSTEUERN ABZUEGLICH SUBVENTIONEN	.	.	-	-20	-30	-20	-40	-130
6	NETTOWERTSCHOEPFUNG	.	.	820	970	980	1500	1650	1610
ENTSTANDENE BRUTTOEINKOMMEN AUS									
7	UNSELBSTAENDIGER ARBEIT	530	570	750	860	910	1070	1270	1550
8	DAR. BRUTTOLOHN- UND -GHALTSUMME	460	500	650	740	780	910	1070	1300
9	UNTERNEHMERTAETIGKEIT UND VERMOEGEN	.	.	70	110	70	430	380	60
10	BRUTTOANLAGEINVESTITIONEN	60	80	140	120	90	90	90	150
11	AUSRUESTUNGEN	40	50	90	80	60	70	70	100
12	BAUTEN	20	30	50	40	30	20	20	50
13	NETTOANLAGEINVESTITIONEN	.	.	90	60	20	20	.	50
NETTOANLAGEVERMOEGEN ZU WIEDERBESCHAFFUNGS- PREISEN AM JAHRESANFANG									
14		.	.	520	640	720	760	840	920
15	AUSRUESTUNGEN	.	.	250	340	380	390	440	490
16	BAUTEN	.	.	230	300	340	370	400	430
IN PREISEN VON 1980 (MILL. DM)									
17	BRUTTOWERTSCHOEPFUNG	1410	1540	1660	1820	1810	2630	2620	2300
18	BRUTTOANLAGEINVESTITIONEN	110	140	220	180	130	130	120	190
19	AUSRUESTUNGEN	70	80	140	120	90	100	90	120
20	BAUTEN	40	60	80	60	40	30	30	70
21	BRUTTOANLAGEVERMOEGEN AM JAHRESANFANG	.	.	1240	1420	1580	1680	1770	1830
22	AUSRUESTUNGEN	.	.	720	830	920	980	1040	1080
23	BAUTEN	.	.	520	600	660	700	730	750
24	KAPITALSTOCK	.	.	1335	1505	1630	1725	1800	1895
ERWERBSTAETIGKEIT (DURCHSCHNITT IN 1000)									
25	ERWERBSTAETIGE IM INLAND	37	36	41	42	39	40	41	44
26	SELBSTAENDIGE UND MITHELFEDE FAMILIEN- ANGEHOERIGE	.	.	.	.	.	.	.	.
27	BESCHAEFFTIGE ARBEITNEHMER	37	36	41	42	39	40	41	44
KENNZIFFERN									
28	IN % DES PRODUKTIONSWERTES								
29	VORLEISTUNGEN (VORLEISTUNGSQUOTE)	53.3	55.0	51.9	51.7	53.0	53.0	52.8	52.8
	BRUTTOANLAGEINVESTITIONEN	4.4	5.4	7.7	5.7	4.1	2.7	2.5	4.5
30	IN % DER BRUTTOWERTSCHOEPFUNG								
31	ABSCHREIBUNGEN	.	.	5.7	5.9	6.9	4.5	5.3	6.3
32	PRODUKTIONSSTEUERN ABZUEGLICH SUBVENTIONEN	.	.	-	-2.0	-2.9	-1.3	-2.4	-8.2
33	NETTOWERTSCHOEPFUNG	9.4	11.9	16.1	11.9	8.8	5.8	5.3	9.5
34	IN % DER NETTOWERTSCHOEPFUNG								
35	EINKOMMEN AUS UNSELBSTAENDIGER ARBEIT (LOHNQUOTE)	.	.	91.5	88.7	92.9	71.3	77.0	96.3
	UNTERNEHMERTAETIGKEIT UND VERMOEGEN	.	.	8.5	11.3	7.1	28.7	23.0	3.7
36	IN % DES KAPITALSTOCKS								
37	BRUTTOANLAGEINVESTITIONEN (IN PR. V. 1980)	.	.	16.5	12.0	8.0	7.5	6.7	10.0
38	AUSRUESTUNGEN	.	.	10.5	8.0	5.5	5.8	5.0	6.3
39	BAUTEN	.	.	6.0	4.0	2.5	1.7	1.7	3.7
39	KAPITALKOEFFIZIENT (VERHAELTNIS KAPITALSTOCK ZU BRUTTOWERTSCHOEPFUNG IN PREISEN VON 1980)	.	.	0.8	0.8	0.9	0.7	0.7	0.8
ANGABEN JE ERWERBSTAETIGEN (1000 DM)									
40	BRUTTOANLAGEINVESTITIONEN	1.6	2.2	3.4	2.9	2.3	2.3	2.2	3.4
41	IN PREISEN VON 1980	3.0	3.9	5.4	4.3	3.3	3.3	2.9	4.3
42	KAPITALSTOCK (KAPITALINTENSITAET)	.	.	32.6	35.8	41.8	43.1	43.9	43.1
43	ANGABEN JE BESCHAEFFT. ARBEITNEHMER (1000 DM) EINKOMMEN AUS UNSELBSTAENDIGER ARBEIT	14.3	15.8	18.3	20.5	23.3	26.6	31.0	35.2
1970 = 100									
44	BRUTTOWERTSCHOEPFUNG	74	77	100	116	117	178	195	182
45	IN PREISEN VON 1980	85	93	100	110	109	158	155	139
46	BRUTTOWERTSCHOEPFUNG IN PREISEN VON 1980 JE ERWERBSTAETIGEN (ARBEITSPRODUKTIVITAET)	94	106	100	107	115	162	158	129
47	NETTOWERTSCHOEPFUNG JE ERWERBSTAETIGEN	83	82	100	115	126	188	201	183
48	LOHNKOSTEN JE PRODUKTEINHEIT	.	.	100	105	111	90	107	149
49	BRUTTOWERTSCHOEPFUNG IN PREISEN VON 1980 ZU KAPITALSTOCK (KAPITALPRODUKTIVITAET)	.	.	100	97	89	123	117	98
ANTEIL AN DER SUMME ALLER WIRTSCHAFTSBEREICHE (IN %)									
50	PRODUKTIONSWERT	0.1	0.1	0.1	0.1	0.1	0.1	0.1	0.1
51	BRUTTOWERTSCHOEPFUNG	0.1	0.1	0.1	0.1	0.1	0.2	0.2	0.2
52	NETTOWERTSCHOEPFUNG	.	.	0.1	0.2	0.1	0.2	0.2	0.2
ENTSTANDENE BRUTTOEINKOMMEN AUS									
53	UNSELBSTAENDIGER ARBEIT	0.2	0.2	0.2	0.2	0.2	0.2	0.2	0.3
54	DAR. BRUTTOLOHN- UND -GHALTSUMME	0.2	0.2	0.2	0.2	0.2	0.2	0.2	0.3
55	UNTERNEHMERTAETIGKEIT UND VERMOEGEN	.	.	0.0	0.1	0.0	0.2	0.2	0.0
56	BRUTTOANLAGEINVESTITIONEN	0.0	0.1	0.1	0.1	0.0	0.0	0.0	0.1
57	AUSRUESTUNGEN	0.1	0.1	0.1	0.1	0.1	0.1	0.1	0.1
58	BAUTEN	0.0	0.0	0.0	0.0	0.0	0.0	0.0	0.0
BRUTTOANLAGEVERMOEGEN IN PREISEN VON 1980									
59	AM JAHRESANFANG	.	.	0.0	0.0	0.0	0.0	0.0	0.0
60	AUSRUESTUNGEN	.	.	0.1	0.1	0.1	0.1	0.1	0.1
61	BAUTEN	.	.	0.0	0.0	0.0	0.0	0.0	0.0
62	ERWERBSTAETIGE IM INLAND	0.1	0.1	0.2	0.2	0.1	0.1	0.2	0.2

1) VORLAEUFIGES ERGEBNIS.

FACHSERIE 18, REIHE 5.9

LUFT- UND RAUMFAHRZEUGBAU

LFD. NR.	GEGENSTAND DER NACHWEISUNG	1976	1977	1978	1979	1980	1981	1982	1983
IN JEWEILIGEN PREISEN (MILL. DM)									
1	PRODUKTIONSWERT	3380	3400	4510	5390	6580	8350	8250	8190
2	VORLEISTUNGEN	1740	1740	2260	2680	3390	4540	4550	4520
3	BRUTTOWERTSCHOEPFUNG	1610	1660	2250	2710	3190	3810	3700	3670
4	ABSCHREIBUNGEN	110	120	140	150	170	200	230	250
5	PRODUKTIONSSTEUERN ABZUEGLICH SUBVENTIONEN	-180	-120	-230	-200	-90	-170	-220	-100
6	NETTOWERTSCHOEPFUNG	1680	1660	2340	2760	3110	3780	3690	3520
ENTSTANDENE BRUTTOEINKOMMEN AUS									
7	UNSELBSTAENDIGER ARBEIT	1670	1830	2040	2330	2690	2960	3090	3090
8	DAR.: BRUTTOLOHN- UND -GEHALTSUMME	1390	1520	1700	1980	2290	2560	2660	2650
9	UNTERNEHMERTAETIGKEIT UND VERMOEGEN	10	-170	300	430	420	820	600	430
10	BRUTTOANLAGEINVESTITIONEN	230	200	230	300	450	550	450	480
11	AUSRUESTUNGEN	170	140	170	220	270	350	300	360
12	BAUTEN	60	60	60	80	180	200	150	120
13	NETTOANLAGEINVESTITIONEN	120	80	90	180	280	350	220	230
14	NETTOANLAGEVERMOEGEN ZU WIEDERBESCHAFFUNGS- PREISEN AM JAHRESANFANG	1000	1150	1250	1420	1680	2060	2510	2770
15	AUSRUESTUNGEN	530	620	670	770	910	1090	1350	1510
16	BAUTEN	470	530	580	650	770	970	1160	1260
IN PREISEN VON 1980 (MILL. DM)									
17	BRUTTOWERTSCHOEPFUNG	2060	2010	2450	2740	3190	4180	4080	3810
18	BRUTTOANLAGEINVESTITIONEN	280	230	260	320	450	520	410	430
19	AUSRUESTUNGEN	200	160	190	230	270	330	270	320
20	BAUTEN	80	70	70	90	180	190	140	110
21	BRUTTOANLAGEVERMOEGEN AM JAHRESANFANG	1960	2180	2340	2520	2750	3100	3520	3820
22	AUSRUESTUNGEN	1140	1280	1370	1480	1620	1800	2030	2200
23	BAUTEN	820	900	970	1040	1130	1300	1490	1620
24	KAPITALSTOCK	2070	2260	2430	2635	2925	3310	3670	3980
ERWERBSTAETIGKEIT (DURCHSCHNITT IN 1000)									
25	ERWERBSTAETIGE IM INLAND	44	45	47	50	55	58	58	57
26	SELBSTAENDIGE UND MITHELFEDE FAMILIEN- ANGEHÖRIGE	.	.	.	.	.	.	.	.
27	BESCHAEFTIGTE ARBEITNEHMER	44	45	47	50	55	58	58	57
KENNZIFFERN									
28	IN % DES PRODUKTIONSWERTES								
29	VORLEISTUNGEN (VORLEISTUNGSQUOTE)	51.9	51.2	50.1	49.7	51.5	54.4	55.2	55.2
	BRUTTOANLAGEINVESTITIONEN	6.9	5.9	5.1	5.6	6.8	6.6	5.5	5.9
30	IN % DER BRUTTOWERTSCHOEPFUNG								
31	ABSCHREIBUNGEN	6.8	7.2	6.2	5.5	5.3	5.2	6.2	6.8
32	PRODUKTIONSSTEUERN ABZUEGLICH SUBVENTIONEN	-11.2	-7.2	-10.2	-7.4	-2.8	-4.5	-5.9	-2.7
33	NETTOWERTSCHOEPFUNG	104.3	100.0	104.0	101.8	97.5	99.2	99.7	95.9
	BRUTTOANLAGEINVESTITIONEN	14.3	12.0	10.2	11.1	14.1	14.4	12.2	13.1
34	IN % DER NETTOWERTSCHOEPFUNG								
35	EINKOMMEN AUS UNSELBSTAENDIGER ARBEIT (LOHNQUOTE)	99.4	110.2	87.2	84.4	86.5	78.3	83.7	87.8
	UNTERNEHMERTAETIGKEIT UND VERMOEGEN	0.6	-10.2	12.8	15.6	13.5	21.7	16.3	12.2
36	IN % DES KAPITALSTOCKS								
37	BRUTTOANLAGEINVESTITIONEN (IN PR. V. 1980)	13.5	10.2	10.7	12.1	15.4	15.7	11.2	10.8
38	AUSRUESTUNGEN	9.7	7.1	7.8	8.7	9.2	10.0	7.4	8.0
	BAUTEN	3.9	3.1	2.9	3.4	6.2	5.7	3.8	2.8
39	KAPITALKOEFFIZIENT (VERHAELTNIS KAPITALSTOCK ZU BRUTTOWERTSCHOEPFUNG IN PREISEN VON 1980)	1.0	1.1	1.0	1.0	0.9	0.8	0.9	1.0
ANGABEN JE ERWERBSTAETIGEN (1000 DM)									
40	BRUTTOANLAGEINVESTITIONEN								
41	IN JEWEILIGEN PREISEN	5.2	4.4	4.9	6.0	8.2	9.5	7.8	8.4
42	IN PREISEN VON 1980	6.4	5.1	5.5	6.4	8.2	9.0	7.1	7.5
	KAPITALSTOCK (KAPITALINTENSITAET)	47.0	50.2	51.7	52.7	53.2	57.1	63.3	69.8
43	ANGABEN JE BESCHAFT. ARBEITNEHMER (1000 DM)								
	EINKOMMEN AUS UNSELBSTAENDIGER ARBEIT	38.0	40.7	43.4	46.6	48.9	51.0	53.3	54.2
1970 = 100									
44	BRUTTOWERTSCHOEPFUNG								
45	IN JEWEILIGEN PREISEN	185	191	259	311	367	438	425	422
46	IN PREISEN VON 1980	124	121	148	165	192	252	246	230
47	BRUTTOWERTSCHOEPFUNG IN PREISEN VON 1980 JE ERWERBSTAETIGEN (ARBEITSPRODUKTIVITAET)	116	110	129	135	143	178	174	165
48	NETTOWERTSCHOEPFUNG JE ERWERBSTAETIGEN	191	184	249	276	283	326	318	309
49	LOHNKOSTEN JE PRODUKTEINHEIT	179	202	184	188	187	157	168	180
	BRUTTOWERTSCHOEPFUNG IN PREISEN VON 1980 ZU KAPITALSTOCK (KAPITALPRODUKTIVITAET)	80	72	81	84	88	102	89	77
ANTEIL AN DER SUMME ALLER WIRTSCHAFTSBEREICHE (IN %)									
50	PRODUKTIONSWERT	0.1	0.1	0.1	0.2	0.2	0.2	0.2	0.2
51	BRUTTOWERTSCHOEPFUNG	0.1	0.1	0.2	0.2	0.2	0.3	0.2	0.2
52	NETTOWERTSCHOEPFUNG	0.2	0.2	0.2	0.2	0.3	0.3	0.3	0.3
ENTSTANDENE BRUTTOEINKOMMEN AUS									
53	UNSELBSTAENDIGER ARBEIT	0.3	0.3	0.3	0.3	0.3	0.3	0.3	0.3
54	DAR.: BRUTTOLOHN- UND -GEHALTSUMME	0.3	0.3	0.3	0.3	0.3	0.4	0.4	0.4
55	UNTERNEHMERTAETIGKEIT UND VERMOEGEN	0.0	-0.1	0.1	0.1	0.1	0.2	0.2	0.1
56	BRUTTOANLAGEINVESTITIONEN	0.1	0.1	0.1	0.1	0.1	0.2	0.1	0.1
57	AUSRUESTUNGEN	0.2	0.1	0.2	0.2	0.2	0.3	0.2	0.3
58	BAUTEN	0.0	0.0	0.0	0.0	0.1	0.1	0.1	0.1
BRUTTOANLAGEVERMOEGEN IN PREISEN VON 1980									
59	AM JAHRESANFANG	0.0	0.0	0.0	0.0	0.0	0.0	0.1	0.1
60	AUSRUESTUNGEN	0.1	0.1	0.1	0.1	0.1	0.1	0.1	0.1
61	BAUTEN	0.0	0.0	0.0	0.0	0.0	0.0	0.0	0.0
62	ERWERBSTAETIGE IM INLAND	0.2	0.2	0.2	0.2	0.2	0.2	0.2	0.2

1) VORLAEUFIGES ERGEBNIS.

FACHSERIE 18, REIHE S.9

LUFT- UND RAUMFAHRZEUGBAU

LFZ. NR.	GEGENSTAND DER NACHWEISUNG	1984 1)	1985 1)	1986 1)	1987	1988	1989	1990	1991
IN JEWEILIGEN PREISEN (MILL. DM)									
1	PRODUKTIONSWERT .....	8440	...	...					
2	VORLEISTUNGEN .....	4260	...	...					
3	BRUTTOWERTSCHOEPFUNG .....	4180	...	...					
4	ABSCHREIBUNGEN .....	280	...	...					
5	PRODUKTIONSSTEUERN ABZUEGLICH SUBVENTIONEN ..	-90	...	...					
6	NETTOWERTSCHOEPFUNG .....	3990	...	...					
ENTSTANDENE BRUTTOEINKOMMEN AUS									
7	UNSELBSTAENDIGER ARBEIT .....	3180	...	...					
8	DAR.: BRUTTOLOHN- UND -GELTSSUMME .....	2720	...	...					
9	UNTERNEHMERTAEITIGKEIT UND VERMOEGEN .....	810	...	...					
10	BRUTTOANLAGEINVESTITIONEN .....	380	...	...					
11	AUSRUESTUNGEN .....	330	...	...					
12	BAUTEN .....	50	...	...					
13	NETTOANLAGEINVESTITIONEN .....	100	...	...					
14	NETTOANLAGEVERMOEGEN ZU WIEDERBESCHAFFUNGS-								
	PREISEN AM JAHRESANFANG .....	3020	3170	...					
15	AUSRUESTUNGEN .....	1680	1800	...					
16	BAUTEN .....	1340	1370	...					
IN PREISEN VON 1980 (MILL. DM)									
17	BRUTTOWERTSCHOEPFUNG .....	4110	...	...					
18	BRUTTOANLAGEINVESTITIONEN .....	340	...	...					
19	AUSRUESTUNGEN .....	290	...	...					
20	BAUTEN .....	50	...	...					
21	BRUTTOANLAGEVERMOEGEN AM JAHRESANFANG .....	4140	4360	...					
22	AUSRUESTUNGEN .....	2420	2600	...					
23	BAUTEN .....	1720	1760	...					
24	KAPITALSTOCK .....	4250	...	...					
ERWERBSTAEITIGKEIT (DURCHSCHNITT IN 1000)									
25	ERWERBSTAEITIGE IM INLAND .....	56	...	...					
26	SELBSTAENDIGE UND MITHELLENDE FAMILIEN-								
	ANGEHOERIGE .....								
27	BESCHAEFTIGTE ARBEITNEHMER .....	56	...	...					
KENNZIFFERN									
28	IN % DES PRODUKTIONSWERTES								
29	VORLEISTUNGEN (VORLEISTUNGSQUOTE) .....	50.5	...	...					
	BRUTTOANLAGEINVESTITIONEN .....	4.5	...	...					
30	IN % DER BRUTTOWERTSCHOEPFUNG								
31	ABSCHREIBUNGEN .....	6.7	...	...					
32	PRODUKTIONSSTEUERN ABZUEGLICH SUBVENTIONEN	-2.2	...	...					
33	NETTOWERTSCHOEPFUNG .....	95.5	...	...					
	BRUTTOANLAGEINVESTITIONEN .....	9.1	...	...					
34	IN % DER NETTOWERTSCHOEPFUNG								
35	EINKOMMEN AUS								
	UNSELBSTAENDIGER ARBEIT (LOHNQUOTE) .....	79.7	...	...					
	UNTERNEHMERTAEITIGKEIT UND VERMOEGEN .....	20.3	...	...					
36	IN % DES KAPITALSTOCKS								
37	BRUTTOANLAGEINVESTITIONEN (IN PR. V. 1980)	8.0	...	...					
38	AUSRUESTUNGEN .....	6.8	...	...					
	BAUTEN .....	1.2	...	...					
39	KAPITALKOEFFIZIENT (VERHAELTNIS KAPITALSTOCK								
	ZU BRUTTOWERTSCHOEPFUNG IN PREISEN VON 1980)	1.0	...	...					
ANGABEN JE ERWERBSTAEITIGEN (1000 DM)									
40	BRUTTOANLAGEINVESTITIONEN								
	IN JEWEILIGEN PREISEN .....	6.8	...	...					
41	IN PREISEN VON 1980 .....	6.1	...	...					
42	KAPITALSTOCK (KAPITALINTENSITAET) .....	75.9	...	...					
43	ANGABEN JE BESCHAFT. ARBEITNEHMER (1000 DM)								
	EINKOMMEN AUS UNSELBSTAENDIGER ARBEIT .....	56.8	...	...					
1970 = 100									
44	BRUTTOWERTSCHOEPFUNG								
	IN JEWEILIGEN PREISEN .....	480	...	...					
45	IN PREISEN VON 1980 .....	248	...	...					
46	BRUTTOWERTSCHOEPFUNG IN PREISEN VON 1980 JE								
	ERWERBSTAEITIGEN (ARBEITSPRODUKTIVITAET) ..	181	...	...					
47	NETTOWERTSCHOEPFUNG JE ERWERBSTAEITIGEN .....	356	...	...					
48	LOHNKOSTEN JE PRODUKTEINHEIT .....	171	...	...					
49	BRUTTOWERTSCHOEPFUNG IN PREISEN VON 1980 ZU								
	KAPITALSTOCK (KAPITALPRODUKTIVITAET) .....	78	...	...					
ANTEIL AN DER SUMME ALLER WIRTSCHAFTSBEREICHE (IN %)									
50	PRODUKTIONSWERT .....	0.2	...	...					
51	BRUTTOWERTSCHOEPFUNG .....	0.2	...	...					
52	NETTOWERTSCHOEPFUNG .....	0.3	...	...					
ENTSTANDENE BRUTTOEINKOMMEN AUS									
53	UNSELBSTAENDIGER ARBEIT .....	0.3	...	...					
54	DAR.: BRUTTOLOHN- UND -GELTSSUMME .....	0.4	...	...					
55	UNTERNEHMERTAEITIGKEIT UND VERMOEGEN .....	0.2	...	...					
56	BRUTTOANLAGEINVESTITIONEN .....	0.1	...	...					
57	AUSRUESTUNGEN .....	0.2	...	...					
58	BAUTEN .....	0.0	...	...					
59	BRUTTOANLAGEVERMOEGEN IN PREISEN VON 1980								
	AM JAHRESANFANG .....	0.1	0.1	...					
60	AUSRUESTUNGEN .....	0.2	0.2	...					
61	BAUTEN .....	0.0	0.0	...					
62	ERWERBSTAEITIGE IM INLAND .....	0.2	...	...					

1) VORLAEUFIGES ERGEBNIS.

FACHSERIE 18, REIHE S.9

## **Elektrotechnik, Reparatur von Haushaltsgeräten**

### Bruttowertschöpfung in Preisen von 1980

1960 = 100

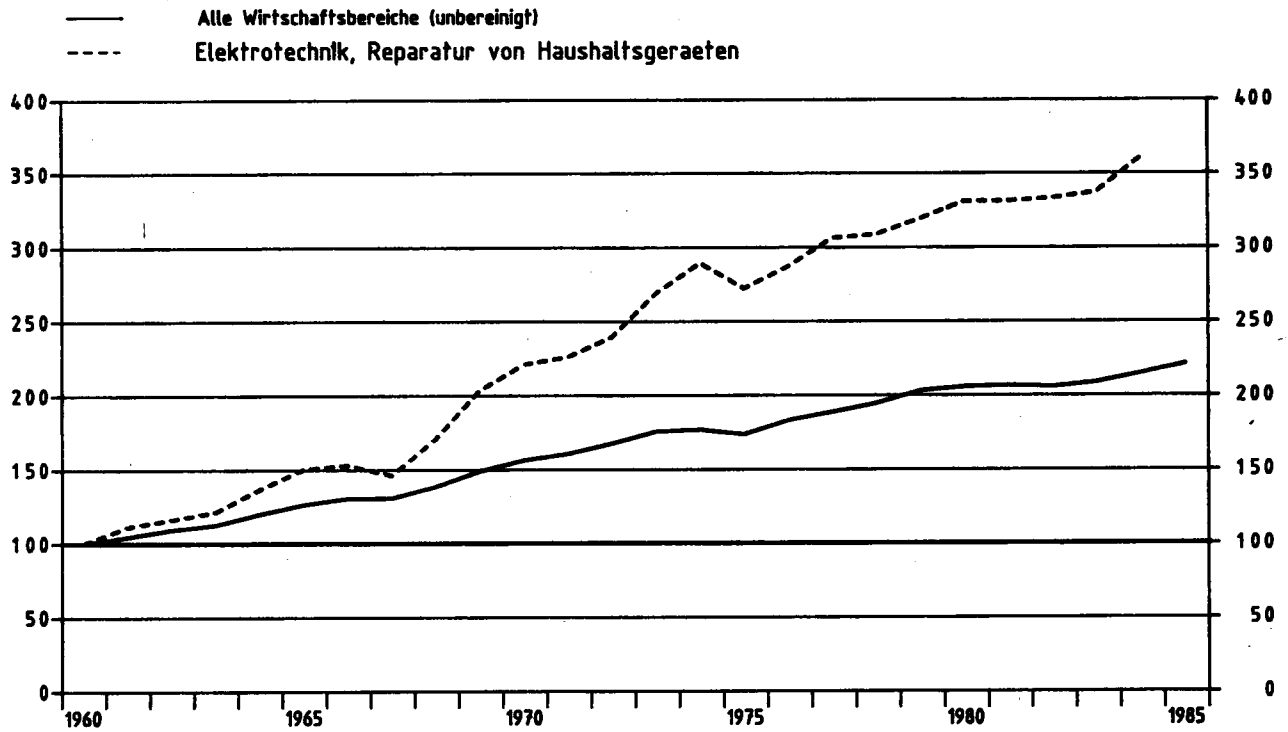

### Elektrotechnik, Reparatur von Haushaltsgeräten

Anteile an der Summe aller Wirtschaftsbereiche

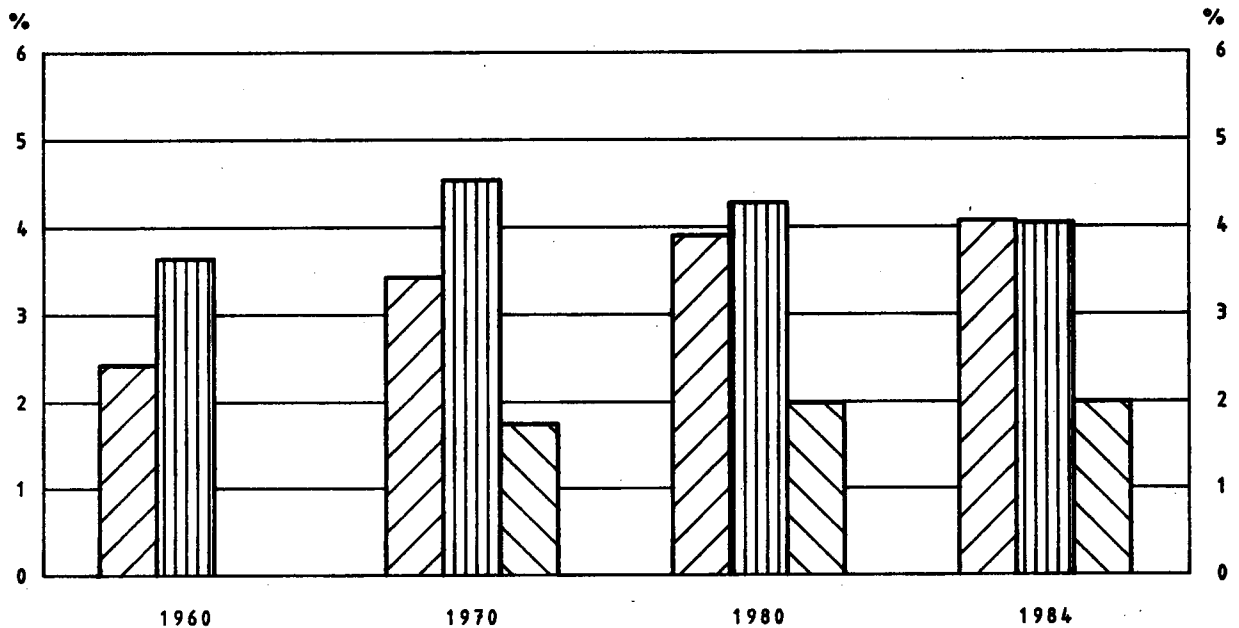
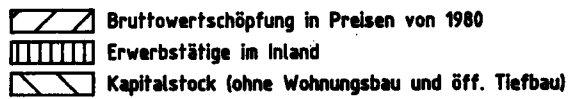

## ELEKTROTECHNIK, REPARATUR VON HAUSHALTSGERAETEN

LFD. NR.	GEGENSTAND DER NACHWEISUNG	1960	1961	1962	1963	1964	1965	1966	1967
IN JEWEILIGEN PREISEN (MILL. DM)									
1	PRODUKTIONSWERT .....	24070	27190	28860	30100	33920	38390	39150	36910
2	VORLEISTUNGEN .....	14240	15790	16770	17520	19230	21540	21810	20090
3	BRUTTOWERTSCHOEPFUNG .....	9830	11400	12090	12580	14690	16850	17340	16820
4	ABSCHREIBUNGEN .....	.	.	.	.	.	.	.	.
5	PRODUKTIONSSTEUERN ABZUEGLICH SUBVENTIONEN .....	.	.	.	.	.	.	.	.
6	NETTOWERTSCHOEPFUNG .....	.	.	.	.	.	.	.	.
ENTSTANDENE BRUTTOEINKOMMEN AUS									
7	UNSELBSTAENDIGER ARBEIT .....	6470	7580	8520	8990	9790	11320	12130	11420
8	DAR. BRUTTOLOHN- UND -GEHALTSUMME .....	5690	6660	7480	7900	8670	9980	10670	10070
9	UNTERNEHMERTAETIGKEIT UND VERMOEGEN .....	.	.	.	.	.	.	.	.
10	BRUTTOANLAGEINVESTITIONEN .....	950	1190	1400	1400	1370	1640	1500	1240
11	AUSRUESTUNGEN .....	580	700	850	870	900	1140	1010	900
12	BAUTEN .....	370	490	550	530	470	500	490	340
13	NETTOANLAGEINVESTITIONEN .....	.	.	.	.	.	.	.	.
14	NETTOANLAGEVERMOEGEN ZU WIEDERBESCHAFFUNGS- PREISEN AM JAHRESANFANG .....	.	.	.	.	.	.	.	.
15	AUSRUESTUNGEN .....	.	.	.	.	.	.	.	.
16	BAUTEN .....	.	.	.	.	.	.	.	.
IN PREISEN VON 1980 (MILL. DM)									
17	BRUTTOWERTSCHOEPFUNG .....	16780	18660	19480	20350	22910	25180	25600	24460
18	BRUTTOANLAGEINVESTITIONEN .....	2170	2590	2900	2760	2610	3010	2690	2220
19	AUSRUESTUNGEN .....	1160	1340	1580	1590	1600	1970	1700	1500
20	BAUTEN .....	1010	1250	1320	1170	1010	1040	990	720
21	BRUTTOANLAGEVERMOEGEN AM JAHRESANFANG .....	.	.	.	.	.	.	.	.
22	AUSRUESTUNGEN .....	.	.	.	.	.	.	.	.
23	BAUTEN .....	.	.	.	.	.	.	.	.
24	KAPITALSTOCK .....	.	.	.	.	.	.	.	.
ERWERBSTAETIGKEIT (DURCHSCHNITT IN 1000)									
25	ERWERBSTAETIGE IM INLAND .....	948	1014	1027	1040	1050	1098	1090	991
26	SELBSTAENDIGE UND MITHELFEDE FAMILIEN- ANGEHOERIGE .....	9	9	10	10	11	12	12	12
27	BESCHAEFFTIGTE ARBEITNEHMER .....	939	1005	1017	1030	1039	1086	1078	979
KENNZIFFERN									
28	IN % DES PRODUKTIONSWERTES VORLEISTUNGEN (VORLEISTUNGSQUOTE) .....	59.2	58.1	58.1	58.2	56.7	56.1	55.7	54.4
29	BRUTTOANLAGEINVESTITIONEN .....	3.9	4.4	4.9	4.7	4.0	4.3	3.8	3.4
IN % DER BRUTTOWERTSCHOEPFUNG									
30	ABSCHREIBUNGEN .....	.	.	.	.	.	.	.	.
31	PRODUKTIONSSTEUERN ABZUEGLICH SUBVENTIONEN .....	.	.	.	.	.	.	.	.
32	NETTOWERTSCHOEPFUNG .....	.	.	.	.	.	.	.	.
33	BRUTTOANLAGEINVESTITIONEN .....	9.7	10.4	11.6	11.1	9.3	9.7	8.7	7.4
IN % DER NETTOWERTSCHOEPFUNG									
34	EINKOMMEN AUS UNSELBSTAENDIGER ARBEIT (LOHNQUOTE) .....	.	.	.	.	.	.	.	.
35	UNTERNEHMERTAETIGKEIT UND VERMOEGEN .....	.	.	.	.	.	.	.	.
IN % DES KAPITALSTOCKS									
36	BRUTTOANLAGEINVESTITIONEN (IN PR. V. 1980) .....	.	.	.	.	.	.	.	.
37	AUSRUESTUNGEN .....	.	.	.	.	.	.	.	.
38	BAUTEN .....	.	.	.	.	.	.	.	.
39	KAPITALKOEFFIZIENT (VERHAELTNIS KAPITALSTOCK ZU BRUTTOWERTSCHOEPFUNG IN PREISEN VON 1980) .....	.	.	.	.	.	.	.	.
ANGABEN JE ERWERBSTAETIGEN (1000 DM)									
40	BRUTTOANLAGEINVESTITIONEN IN JEWEILIGEN PREISEN .....	1.0	1.2	1.4	1.3	1.3	1.5	1.4	1.3
41	IN PREISEN VON 1980 .....	2.3	2.6	2.8	2.7	2.5	2.7	2.5	2.2
42	KAPITALSTOCK (KAPITALINTENSITAET) .....	.	.	.	.	.	.	.	.
ANGABEN JE BESCHAEFFT. ARBEITNEHMER (1000 DM)									
43	EINKOMMEN AUS UNSELBSTAENDIGER ARBEIT .....	6.9	7.5	8.4	8.7	9.4	10.4	11.3	11.7
1970 = 100									
44	BRUTTOWERTSCHOEPFUNG IN JEWEILIGEN PREISEN .....	37	43	46	47	55	63	65	63
45	IN PREISEN VON 1980 .....	45	50	53	55	62	68	69	66
46	BRUTTOWERTSCHOEPFUNG IN PREISEN VON 1980 JE ERWERBSTAETIGEN (ARBEITSPRODUKTIVITAET) .....	57	60	62	64	71	75	76	80
47	NETTOWERTSCHOEPFUNG JE ERWERBSTAETIGEN .....	.	.	.	.	.	.	.	.
48	LOHNKOSTEN JE PRODUKTEINHEIT .....	75	79	85	86	83	88	92	91
49	BRUTTOWERTSCHOEPFUNG IN PREISEN VON 1980 ZU KAPITALSTOCK (KAPITALPRODUKTIVITAET) .....	.	.	.	.	.	.	.	.
ANTEIL AN DER SUMME ALLER WIRTSCHAFTSBEREICHE (IN %)									
50	PRODUKTIONSWERT .....	2.9	3.0	3.0	2.9	3.0	3.1	3.0	2.9
51	BRUTTOWERTSCHOEPFUNG .....	3.3	3.4	3.4	3.3	3.5	3.7	3.5	3.4
52	NETTOWERTSCHOEPFUNG .....	.	.	.	.	.	.	.	.
ENTSTANDENE BRUTTOEINKOMMEN AUS									
53	UNSELBSTAENDIGER ARBEIT .....	4.5	4.7	4.8	4.7	4.7	4.9	4.8	4.6
54	DAR. BRUTTOLOHN- UND -GEHALTSUMME .....	4.6	4.8	4.8	4.8	4.7	4.9	4.9	4.6
55	UNTERNEHMERTAETIGKEIT UND VERMOEGEN .....	.	.	.	.	.	.	.	.
56	BRUTTOANLAGEINVESTITIONEN .....	1.3	1.4	1.5	1.4	1.2	1.4	1.2	1.1
57	AUSRUESTUNGEN .....	2.1	2.2	2.4	2.4	2.2	2.6	2.2	2.1
58	BAUTEN .....	0.8	0.9	0.9	0.9	0.6	0.7	0.6	0.5
BRUTTOANLAGEVERMOEGEN IN PREISEN VON 1980									
59	AM JAHRESANFANG .....	.	.	.	.	.	.	.	.
60	AUSRUESTUNGEN .....	.	.	.	.	.	.	.	.
61	BAUTEN .....	.	.	.	.	.	.	.	.
62	ERWERBSTAETIGE IM INLAND .....	3.6	3.8	3.9	3.9	3.9	4.1	4.1	3.8

1) VORLAEUFIGES ERGEBNIS.

FACHSERIE 18, REIHE S.9

ELEKTROTECHNIK, REPARATUR VON HAUSHALTSGERAETEN

LFD. NR.	GEGENSTAND DER NACHWEISUNG	1968	1969	1970	1971	1972	1973	1974	1975
IN JEWELIGEN PREISEN (MILL. DM)									
1	PRODUKTIONSWERT	41110	50510	59280	63300	68430	78450	89300	87840
2	VORLEISTUNGEN	22630	27860	32720	34560	37310	43410	50500	48780
3	BRUTTOWERTSCHOEPFUNG	18480	22650	26560	28740	31120	35040	38500	39060
4	ABSCHREIBUNGEN	.	.	1360	1600	1780	1990	2300	2610
5	PRODUKTIONSSTEUERN ABZUEGLICH SUBVENTIONEN	.	.	520	540	640	790	880	780
6	NETTOWERTSCHOEPFUNG	.	.	24680	26600	28700	32260	35620	35670
ENTSTANDENE BRUTTOEINKOMMEN AUS									
7	UNSELBSTAENDIGER ARBEIT	12900	15340	18970	20990	22950	26610	30100	30370
8	DAR. BRUTTLOHN- UND GEHALTSUMME	11310	13420	16460	18140	19700	22650	25370	25370
9	UNTERNEHMERTAETIGKEIT UND VERMOEGEN	.	.	5710	5610	5760	5650	5620	5300
10	BRUTTOANLAGEINVESTITIONEN	1590	2420	3190	3070	2720	3220	3390	3480
11	AUSRUESTUNGEN	1260	1830	2250	2180	2040	2420	2540	2780
12	BAUTEN	330	590	940	890	880	800	850	730
13	NETTOANLAGEINVESTITIONEN	.	.	1830	1470	940	1230	1090	870
14	NETTOANLAGEVERMOEGEN ZU WIEDERBESCHAFFUNGS- PREISEN AM JAHRESANFANG	.	.	15010	18060	20340	21920	24450	27480
15	AUSRUESTUNGEN	.	.	7850	9260	10390	11240	12660	14780
16	BAUTEN	.	.	7360	8800	9950	10680	11790	12700
IN PREISEN VON 1980 (MILL. DM)									
17	BRUTTOWERTSCHOEPFUNG	28600	34020	37000	37870	40080	45080	48480	45590
18	BRUTTOANLAGEINVESTITIONEN	2820	4180	5110	4620	3970	4520	4410	4220
19	AUSRUESTUNGEN	2130	3020	3500	3210	2940	3370	3280	3240
20	BAUTEN	690	1160	1610	1410	1030	1150	1130	980
21	BRUTTOANLAGEVERMOEGEN AM JAHRESANFANG	.	.	38750	42830	46330	49070	52250	55160
22	AUSRUESTUNGEN	.	.	19870	22390	24540	26320	28420	30280
23	BAUTEN	.	.	18880	20440	21790	22750	23830	24880
24	KAPITALSTOCK	.	.	40790	44580	47700	50660	53705	56435
ERWERBSTAETIGKEIT (DURCHSCHNITT IN 1000)									
25	ERWERBSTAETIGE IM INLAND	1030	1133	1204	1194	1173	1227	1239	1185
26	SELBSTAENDIGE UND MITHELFEHDE FAMILIEN- ANGEHOERIGE	13	14	15	15	16	17	18	17
27	BESCHAEFTIGTE ARBEITNEHMER	1017	1119	1189	1179	1157	1210	1221	1138
KENNZIFFERN									
28	IN % DES PRODUKTIONSWERTES VORLEISTUNGEN (VORLEISTUNGSQUOTE)	55.0	55.2	55.2	54.6	54.5	55.3	56.6	55.6
29	BRUTTOANLAGEINVESTITIONEN	3.9	4.8	5.4	4.8	4.0	4.1	3.8	4.0
IN % DER BRUTTOWERTSCHOEPFUNG									
30	ABSCHREIBUNGEN	.	.	5.1	5.6	5.7	5.7	5.9	6.7
31	PRODUKTIONSSTEUERN ABZUEGLICH SUBVENTIONEN	.	.	2.0	1.9	2.1	2.3	2.3	2.0
32	NETTOWERTSCHOEPFUNG	.	.	92.9	92.6	92.2	92.1	91.8	91.3
33	BRUTTOANLAGEINVESTITIONEN	8.6	10.7	12.0	10.7	8.7	9.2	8.7	8.9
IN % DER NETTOWERTSCHOEPFUNG									
34	EINKOMMEN AUS UNSELBSTAENDIGER ARBEIT (LOHNQUOTE)	.	.	76.9	78.9	80.0	82.5	84.5	85.1
35	UNTERNEHMERTAETIGKEIT UND VERMOEGEN	.	.	23.1	21.1	20.0	17.5	15.5	14.9
IN % DES KAPITALSTOCKS									
36	BRUTTOANLAGEINVESTITIONEN (IN PR. V. 1980)	.	.	12.5	10.4	8.3	8.9	8.2	7.5
37	AUSRUESTUNGEN	.	.	8.6	7.2	6.2	6.7	6.1	5.7
38	BAUTEN	.	.	3.9	3.2	2.2	2.3	2.1	1.7
39	KAPITALKOEFFIZIENT (VERHAELTNIS KAPITALSTOCK ZU BRUTTOWERTSCHOEPFUNG IN PREISEN VON 1980)	.	.	1.1	1.2	1.2	1.1	1.1	1.2
ANGABEN JE ERWERBSTAETIGEN (1000 DM)									
BRUTTOANLAGEINVESTITIONEN									
40	IN JEWELIGEN PREISEN	1.5	2.1	2.6	2.6	2.3	2.6	2.7	3.0
41	IN PREISEN VON 1980	2.7	3.7	4.2	3.9	3.4	3.7	3.6	3.7
42	KAPITALSTOCK (KAPITALINTENSITAET)	.	.	33.9	37.3	40.7	41.3	43.3	48.9
ANGABEN JE BESCHAEFT. ARBEITNEHMER (1000 DM)									
EINKOMMEN AUS UNSELBSTAENDIGER ARBEIT									
43		12.7	13.7	16.0	17.8	19.8	22.0	24.7	26.7
1970 * 100									
44	BRUTTOWERTSCHOEPFUNG	70	85	100	108	117	132	146	147
45	IN JEWELIGEN PREISEN	77	92	100	102	108	122	131	123
46	BRUTTOWERTSCHOEPFUNG IN PREISEN VON 1980 JE ERWERBSTAETIGEN (ARBEITSPRODUKTIVITAET)	90	98	100	103	111	120	127	128
47	NETTOWERTSCHOEPFUNG JE ERWERBSTAETIGEN	.	.	100	109	119	128	140	151
48	LOHNKOSTEN JE PRODUKTEINHEIT	88	88	100	108	112	115	121	130
49	BRUTTOWERTSCHOEPFUNG IN PREISEN VON 1980 ZU KAPITALSTOCK (KAPITALPRODUKTIVITAET)	.	.	100	94	93	98	100	89
ANTEIL AN DER SUMME ALLER WIRTSCHAFTSBEREICHE (IN %)									
50	PRODUKTIONSWERT	3.1	3.3	3.5	3.4	3.4	3.4	3.5	3.3
51	BRUTTOWERTSCHOEPFUNG	3.6	4.0	4.1	4.0	3.9	4.0	4.1	3.9
52	NETTOWERTSCHOEPFUNG	.	.	4.5	4.4	4.3	4.3	4.4	4.3
ENTSTANDENE BRUTTOEINKOMMEN AUS									
53	UNSELBSTAENDIGER ARBEIT	4.8	5.1	5.3	5.1	5.1	5.2	5.4	5.2
54	DAR. BRUTTLOHN- UND GEHALTSUMME	4.9	5.2	5.4	5.2	5.2	5.3	5.4	5.2
55	UNTERNEHMERTAETIGKEIT UND VERMOEGEN	.	.	3.0	2.8	2.6	2.4	2.3	2.1
56	BRUTTOANLAGEINVESTITIONEN	1.3	1.7	1.8	1.5	1.3	1.5	1.6	1.6
57	AUSRUESTUNGEN	2.8	3.3	3.3	2.9	2.7	3.1	3.4	3.4
58	BAUTEN	0.4	0.7	0.9	0.7	0.5	0.6	0.6	0.6
BRUTTOANLAGEVERMOEGEN IN PREISEN VON 1980									
59	AM JAHRESANFANG	.	.	1.0	1.0	1.0	1.0	1.1	1.1
60	AUSRUESTUNGEN	.	.	2.2	2.4	2.4	2.5	2.5	2.6
61	BAUTEN	.	.	0.6	0.6	0.6	0.6	0.6	0.6
62	ERWERBSTAETIGE IM INLAND	4.0	4.3	4.5	4.5	4.4	4.6	4.7	4.5

1) VORLAEUFIGES ERGEBNIS.

FACHSERIE 18, REIHE S.9



## ELEKTROTECHNIK, REPARATUR VON HAUSHALTSGERAETEN

LFD. NR.	GEGENSTAND DER NACHWEISUNG	1976	1977	1978	1979	1980	1981	1982	1983
IN JEWEILIGEN PREISEN (MILL. DM)									
1	PRODUKTIONSWERT	95330	102430	104760	111620	122730	126500	131820	136700
2	VORLEISTUNGEN	52600	54710	55620	59970	67280	70450	72450	74720
3	BRUTTOWERTSCHOEPFUNG	42730	47720	48940	51650	55450	56050	59370	61980
4	ABSCHREIBUNGEN	2820	3010	3230	3460	3780	4070	4310	4480
5	PRODUKTIONSSTEUERN ABZUEGLICH SUBVENTIONEN	900	1040	950	810	540	450	510	500
6	NETTOWERTSCHOEPFUNG	39010	43670	44760	47380	5130	5150	54550	57000
ENTSTANDENE BRUTTOEINKOMMEN AUS									
7	UNSELBSTAENDIGER ARBEIT	32900	35470	38020	40000	43160	45760	44130	46600
8	DAR.: BRUTTOLOHN- UND -GHALTSUMME	27160	29360	30900	32850	35640	36890	37990	37820
9	UNTERNEHMERTAETIGKEIT UND VERMOEGEN	6110	8200	6740	7380	7970	5770	10420	10400
10	BRUTTOANLAGEINVESTITIONEN	3490	4030	4200	4760	5500	5350	5020	5560
11	AUSRUESTUNGEN	2920	3290	3530	4130	4780	4680	4380	4880
12	BAUTEN	570	740	670	630	720	670	640	680
13	NETTOANLAGEINVESTITIONEN	670	1020	970	1300	1720	1280	710	1080
14	NETTOANLAGEVERMOEGEN ZU WIEDERBESCHAFFUNGS- PREISEN AM JAHRESANFANG	29360	30880	32780	35020	38390	42170	45110	46390
15	AUSRUESTUNGEN	16280	17260	18500	19760	21680	24260	26860	28340
16	BAUTEN	13080	13620	14280	15260	16710	17910	18250	18050
IN PREISEN VON 1980 (MILL. DM)									
17	BRUTTOWERTSCHOEPFUNG	48100	51310	51700	53500	55450	55480	55810	56470
18	BRUTTOANLAGEINVESTITIONEN	4040	4570	4580	5010	5500	5110	4600	4970
19	AUSRUESTUNGEN	3300	3640	3790	4320	4780	4470	3990	4320
20	BAUTEN	740	930	790	690	720	640	610	650
21	BRUTTOANLAGEVERMOEGEN AM JAHRESANFANG	57710	59900	62410	64720	67290	70160	72500	74260
22	AUSRUESTUNGEN	31940	33500	35220	36910	38980	41350	43290	44700
23	BAUTEN	25770	26400	27190	27810	28310	28810	29210	29560
24	KAPITALSTOCK	58805	61155	63565	66005	68725	71330	73380	75270
ERWERBSTAETIGKEIT (DURCHSCHNITT IN 1000)									
25	ERWERBSTAETIGE IM INLAND	1120	1117	1108	1113	1122	1097	1049	1017
26	SELBSTAENDIGE UND MITHELLENDE FAMILIEN- ANGEHOERIGE	16	18	17	17	17	16	16	16
27	BESCHAEFTIGTE ARBEITNEHMER	1104	1099	1091	1096	1105	1081	1033	1001
KENNZIFFERN									
28	IN % DES PRODUKTIONSWERTES VORLEISTUNGEN (VORLEISTUNGSQUOTE)	55.2	53.4	53.3	53.7	54.8	55.7	55.0	54.7
29	BRUTTOANLAGEINVESTITIONEN	3.7	3.9	4.0	4.3	4.6	4.2	3.8	4.1
30	IN % DER BRUTTOWERTSCHOEPFUNG ABSCHREIBUNGEN	6.6	6.3	6.6	6.7	6.8	7.3	7.3	7.2
31	PRODUKTIONSSTEUERN ABZUEGLICH SUBVENTIONEN	2.1	2.2	1.9	1.6	1.0	0.8	0.9	0.8
32	NETTOWERTSCHOEPFUNG	91.3	91.5	91.5	91.7	92.2	91.9	91.9	92.0
33	BRUTTOANLAGEINVESTITIONEN	8.2	8.4	8.6	9.2	9.9	9.5	8.5	9.0
34	IN % DER NETTOWERTSCHOEPFUNG EINKOMMEN AUS UNSELBSTAENDIGER ARBEIT (LOHNQUOTE)	84.3	81.2	84.9	84.4	84.4	88.8	80.9	81.8
35	UNTERNEHMERTAETIGKEIT UND VERMOEGEN	15.7	18.8	15.1	15.6	15.6	11.2	19.1	18.2
36	IN % DES KAPITALSTOCKS BRUTTOANLAGEINVESTITIONEN (IN PR. V. 1980)	6.9	7.5	7.2	7.6	8.0	7.2	6.3	6.6
37	AUSRUESTUNGEN	5.6	6.0	6.0	6.5	7.0	6.3	5.4	5.7
38	BAUTEN	1.3	1.5	1.2	1.0	1.0	0.9	0.8	0.9
39	KAPITALKOEFFIZIENT (VERHAELTNIS KAPITALSTOCK ZU BRUTTOWERTSCHOEPFUNG IN PREISEN VON 1980)	1.2	1.2	1.2	1.2	1.2	1.3	1.3	1.3
ANGABEN JE ERWERBSTAETIGEN (1000 DM)									
40	BRUTTOANLAGEINVESTITIONEN IN JEWEILIGEN PREISEN	3.1	3.6	3.8	4.3	4.9	4.9	4.8	5.5
41	IN PREISEN VON 1980	3.6	4.1	4.1	4.5	4.9	4.7	4.4	4.9
42	KAPITALSTOCK (KAPITALINTENSITAET)	52.5	54.7	57.4	59.3	61.3	65.0	70.0	74.0
43	ANGABEN JE BESCHAEFT. ARBEITNEHMER (1000 DM) EINKOMMEN AUS UNSELBSTAENDIGER ARBEIT	29.8	32.3	34.8	36.5	39.1	42.3	42.7	46.6
1970 = 100									
44	BRUTTOWERTSCHOEPFUNG IN JEWEILIGEN PREISEN	161	180	184	194	209	211	224	233
45	IN PREISEN VON 1980	130	139	140	145	150	150	151	153
46	BRUTTOWERTSCHOEPFUNG IN PREISEN VON 1980 JE ERWERBSTAETIGEN (ARBEITSPRODUKTIVITAET)	140	149	152	156	161	165	173	181
47	NETTOWERTSCHOEPFUNG JE ERWERBSTAETIGEN	170	191	197	208	222	229	254	273
48	LOHNKOSTEN JE PRODUKTEINHEIT	133	135	143	146	152	161	154	161
49	BRUTTOWERTSCHOEPFUNG IN PREISEN VON 1980 ZU KAPITALSTOCK (KAPITALPRODUKTIVITAET)	90	92	90	89	89	86	84	83
ANTEIL AN DER SUMME ALLER WIRTSCHAFTSBEREICHE (IN %)									
50	PRODUKTIONSWERT	3.3	3.4	3.2	3.2	3.2	3.1	3.2	3.2
51	BRUTTOWERTSCHOEPFUNG	3.9	4.1	3.9	3.8	3.9	3.8	3.8	3.8
52	NETTOWERTSCHOEPFUNG	4.3	4.5	4.3	4.2	4.3	4.1	4.2	4.2
ENTSTANDENE BRUTTOEINKOMMEN AUS									
53	UNSELBSTAENDIGER ARBEIT	5.2	5.3	5.3	5.2	5.1	5.2	4.9	5.1
54	DAR.: BRUTTOLOHN- UND -GHALTSUMME	5.3	5.3	5.2	5.2	5.1	5.2	5.2	5.1
55	UNTERNEHMERTAETIGKEIT UND VERMOEGEN	2.1	2.7	2.0	2.1	2.3	1.6	2.6	2.3
56	BRUTTOANLAGEINVESTITIONEN	1.5	1.6	1.6	1.6	1.6	1.6	1.5	1.6
57	AUSRUESTUNGEN	3.3	3.3	3.2	3.4	3.7	3.5	3.4	3.5
58	BAUTEN	0.4	0.5	0.4	0.3	0.3	0.3	0.3	0.3
BRUTTOANLAGEVERMOEGEN IN PREISEN VON 1980									
59	AM JAHRESANFANG	1.1	1.1	1.1	1.1	1.1	1.1	1.1	1.1
60	AUSRUESTUNGEN	2.7	2.7	2.8	2.8	2.9	2.9	3.0	3.0
61	BAUTEN	0.6	0.6	0.6	0.6	0.6	0.6	0.6	0.6
62	ERWERBSTAETIGE IM INLAND	4.4	4.4	4.3	4.3	4.3	4.2	4.1	4.0

1) VORLAEUFIGES ERGEBNIS.

FACHSERIE 18, REIHE 3.9

ELEKTROTECHNIK, REPARATUR VON HAUSHALTSGERAETEN

LFD. NR.	GEGENSTAND DER NACHWEISUNG	1984 1)	1985 1)	1986 1)	1987	1988	1989	1990	1991
----------	----------------------------	---------	---------	---------	------	------	------	------	------

IN JEWEILIGEN PREISEN (MILL. DM)

1	PRODUKTIONSWERT	146020	...	...					
2	VORLEISTUNGEN	80130	...	...					
3	BRUTTOWERTSCHOEPFUNG	68890	...	...					
4	ABSCHREIBUNGEN	4680	...	...					
5	PRODUKTIONSSTEUERN ABZUEGLICH SUBVENTIONEN	620	...	...					
6	NETTOWERTSCHOEPFUNG	60590	...	...					
ENTSTANDENE BRUTTOEINKOMMEN AUS									
7	UNSELBSTAENDIGER ARBEIT	48850	...	...					
8	DAR.: BRUTTOLOHN- UND -GELATSUMME	39380	...	...					
9	UNTERNEHMERTAETIGKEIT UND VERMOEGEN	11740	...	...					
10	BRUTTOANLAGEINVESTITIONEN	6650	...	...					
11	AUSRUESTUNGEN	5840	...	...					
12	BAUTEN	810	...	...					
13	NETTOANLAGEINVESTITIONEN	1970	...	...					
14	NETTOANLAGEVERMOEGEN ZU WIEDERBESCHAFFUNGS-								
15	PREISEN AM JAHRESANFANG	48250	50930	...					
16	AUSRUESTUNGEN	30160	32600	...					
16	BAUTEN	18090	18330	...					

IN PREISEN VON 1980 (MILL. DM)

17	BRUTTOWERTSCHOEPFUNG	60380	...	...					
18	BRUTTOANLAGEINVESTITIONEN	5830	...	...					
19	AUSRUESTUNGEN	5070	...	...					
20	BAUTEN	760	...	...					
21	BRUTTOANLAGEVERMOEGEN AM JAHRESANFANG	76280	79120	...					
22	AUSRUESTUNGEN	46370	48760	...					
23	BAUTEN	29910	30360	...					
24	KAPITALSTOCK	77700	...	...					

ERWERBSTAETIGKEIT (DURCHSCHNITT IN 1000)

25	ERWERBSTAETIGE IM INLAND	1021	...	...					
26	SELBSTAENDIGE UND MITHELLENDE FAMILIEN-								
27	ANGEHOERIGE	16	...	...					
27	BESCHAEFTIGTE ARBEITNEHMER	1005	...	...					

KENNZIFFERN

IN % DES PRODUKTIONSWERTES									
28	VORLEISTUNGEN (VORLEISTUNGSQUOTE)	54.9	...	...					
29	BRUTTOANLAGEINVESTITIONEN	4.6	...	...					
IN % DER BRUTTOWERTSCHOEPFUNG									
30	ABSCHREIBUNGEN	7.1	...	...					
31	PRODUKTIONSSTEUERN ABZUEGLICH SUBVENTIONEN	0.9	...	...					
32	NETTOWERTSCHOEPFUNG	92.0	...	...					
33	BRUTTOANLAGEINVESTITIONEN	10.1	...	...					
IN % DER NETTOWERTSCHOEPFUNG									
EINKOMMEN AUS									
34	UNSELBSTAENDIGER ARBEIT (LOHNQUOTE)	80.6	...	...					
35	UNTERNEHMERTAETIGKEIT UND VERMOEGEN	19.4	...	...					
IN % DES KAPITALSTOCKS									
36	BRUTTOANLAGEINVESTITIONEN (IN PR. V. 1980)	7.5	...	...					
37	AUSRUESTUNGEN	6.5	...	...					
38	BAUTEN	1.0	...	...					
39	KAPITALKOEFFIZIENT (VERHAELTNIS KAPITALSTOCK	1.3	...	...					
	ZU BRUTTOWERTSCHOEPFUNG IN PREISEN VON 1980)								
ANGABEN JE ERWERBSTAETIGEN (1000 DM)									
BRUTTOANLAGEINVESTITIONEN									
40	IN JEWEILIGEN PREISEN	6.5	...	...					
41	IN PREISEN VON 1980	5.7	...	...					
42	KAPITALSTOCK (KAPITALINTENSITAET)	76.1	...	...					
ANGABEN JE BESCHAEFT. ARBEITNEHMER (1000 DM)									
EINKOMMEN AUS UNSELBSTAENDIGER ARBEIT									
43		48.6	...	...					
1970 = 100									
BRUTTOWERTSCHOEPFUNG									
44	IN JEWEILIGEN PREISEN	248	...	...					
45	IN PREISEN VON 1980	163	...	...					
46	BRUTTOWERTSCHOEPFUNG IN PREISEN VON 1980 JE								
	ERWERBSTAETIGEN (ARBEITSPRODUKTIVITAET)	192	...	...					
47	NETTOWERTSCHOEPFUNG JE ERWERBSTAETIGEN	280	...	...					
48	LOHNKOSTEN JE PRODUKTEINHEIT	158	...	...					
49	BRUTTOWERTSCHOEPFUNG IN PREISEN VON 1980 ZU								
	KAPITALSTOCK (KAPITALPRODUKTIVITAET)	86	...	...					

ANTEIL AN DER SUMME ALLER WIRTSCHAFTSBEREICHE (IN %)

50	PRODUKTIONSWERT	3.2	...	...					
51	BRUTTOWERTSCHOEPFUNG	3.9	...	...					
52	NETTOWERTSCHOEPFUNG	4.2	...	...					
ENTSTANDENE BRUTTOEINKOMMEN AUS									
53	UNSELBSTAENDIGER ARBEIT	5.1	...	...					
54	DAR.: BRUTTOLOHN- UND -GELATSUMME	5.1	...	...					
55	UNTERNEHMERTAETIGKEIT UND VERMOEGEN	2.5	...	...					
BRUTTOANLAGEINVESTITIONEN									
56		1.8	...	...					
57	AUSRUESTUNGEN	4.1	...	...					
58	BAUTEN	0.4	...	...					
BRUTTOANLAGEVERMOEGEN IN PREISEN VON 1980									
59	AM JAHRESANFANG	1.1	1.1	...					
60	AUSRUESTUNGEN	3.1	3.2	...					
61	BAUTEN	0.6	0.6	...					
62	ERWERBSTAETIGE IM INLAND	4.0	...	...					

1) VORLAEUFIGES ERGEBNIS.

FACHSERIE 18, REIHE S.9

**Feinmechanik, Optik, Herstellung von Uhren**

### Bruttowertschöpfung in Preisen von 1980

1960 = 100

- Alle Wirtschaftsbereiche (unbereinigt)
- - - Feinmechanik, Optik, Herstellung von Uhren

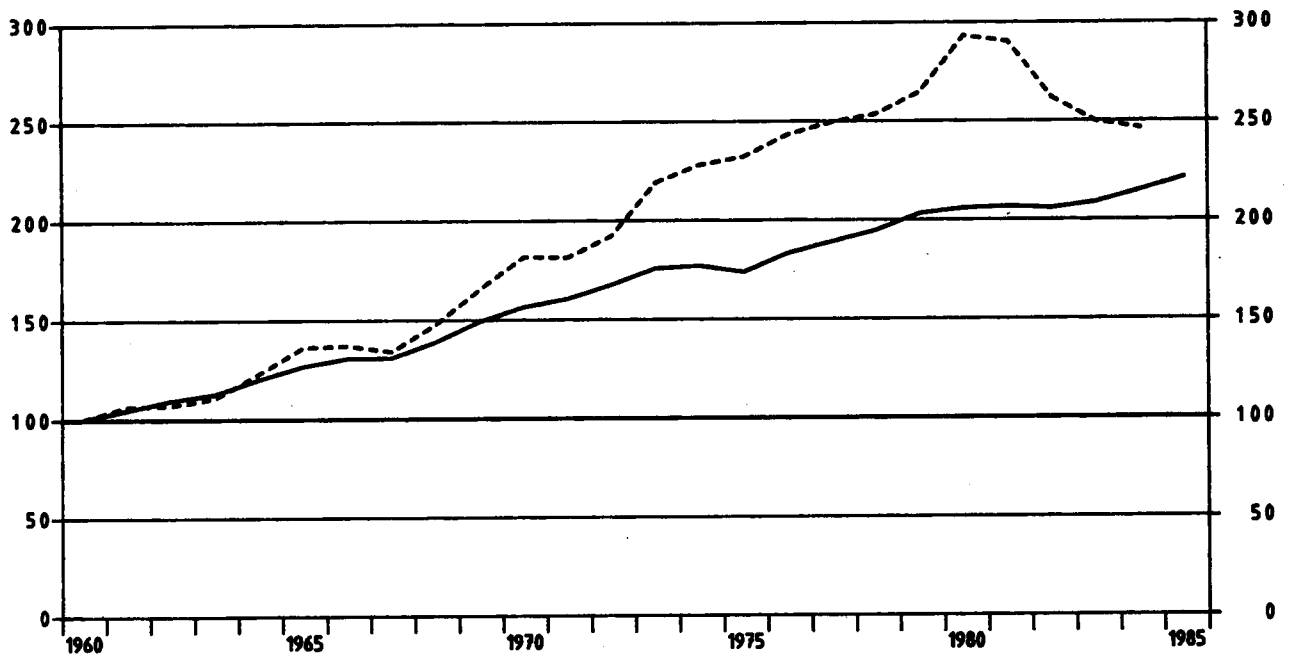

### Feinmechanik, Optik, Herstellung von Uhren

Anteile an der Summe aller Wirtschaftsbereiche

- Bruttowertschöpfung in Preisen von 1980
- Erwerbstätige im Inland
- Kapitalstock (ohne Wohnungsbau und öff. Tiefbau)

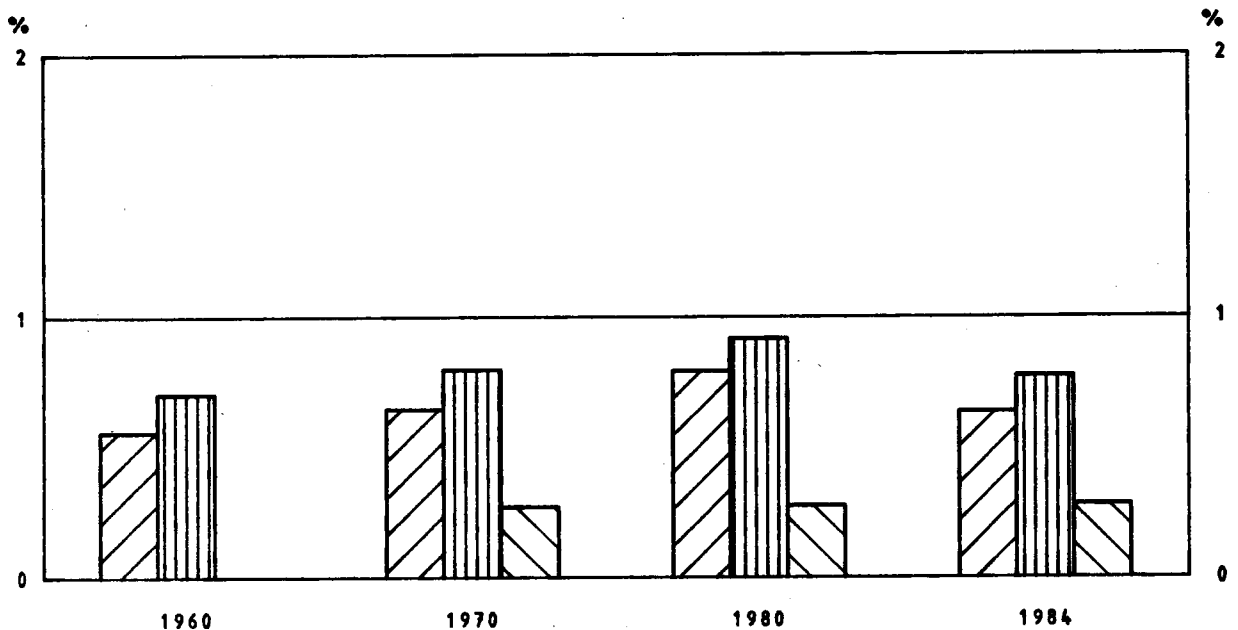

## FEINMECHANIK, OPTIK, HERSTELLUNG VON UHREN

LFD. NR.	GEGENSTAND DER NACHWEISUNG	1960	1961	1962	1963	1964	1965	1966	1967
IN JEWEILIGEN PREISEN (MILL. DM)									
1	PRODUKTIONSWERT .....	3430	3820	3980	4170	4710	5270	5580	5590
2	VORLEISTUNGEN .....	1720	1870	1920	1980	2280	2520	2670	2600
3	BRUTTOWERTSCHOEPFUNG .....	1710	1950	2060	2190	2450	2750	2910	2990
4	ABSCHREIBUNGEN .....	.	.	.	.	.	.	.	.
5	PRODUKTIONSSTEUERN ABZUEGLICH SUBVENTIONEN ..	.	.	.	.	.	.	.	.
6	NETTOWERTSCHOEPFUNG .....	.	.	.	.	.	.	.	.
ENTSTANDENE BRUTTOEINKOMMEN AUS									
7	UNSELBSTAENDIGER ARBEIT .....	1060	1190	1290	1340	1480	1460	1780	1820
8	DAR.: BRUTTOLOHN- UND -GHALTSUMME .....	920	1040	1130	1170	1300	1460	1560	1600
9	UNTERNEHMERTAEITIGKEIT UND VERMOEGEN .....	.	.	.	.	.	.	.	.
10	BRUTTOANLAGEINVESTITIONEN .....	150	160	180	190	210	250	250	250
11	AUSRUESTUNGEN .....	90	100	120	120	140	160	160	170
12	BAUTEN .....	60	60	60	70	70	90	90	80
13	NETTOANLAGEINVESTITIONEN .....	.	.	.	.	.	.	.	.
14	NETTOANLAGEVERMOEGEN ZU WIEDERBESCHAFFUNGS-	.	.	.	.	.	.	.	.
15	PREISEN AM JAHRESANFANG .....	.	.	.	.	.	.	.	.
16	AUSRUESTUNGEN .....	.	.	.	.	.	.	.	.
16	BAUTEN .....	.	.	.	.	.	.	.	.
IN PREISEN VON 1980 (MILL. DM)									
17	BRUTTOWERTSCHOEPFUNG .....	3850	4100	4120	4260	4740	5240	5270	5150
18	BRUTTOANLAGEINVESTITIONEN .....	340	340	360	380	400	460	450	440
19	AUSRUESTUNGEN .....	170	180	210	210	240	270	260	270
20	BAUTEN .....	170	160	150	170	160	190	190	170
21	BRUTTOANLAGEVERMOEGEN AM JAHRESANFANG .....	.	.	.	.	.	.	.	.
22	AUSRUESTUNGEN .....	.	.	.	.	.	.	.	.
23	BAUTEN .....	.	.	.	.	.	.	.	.
24	KAPITALSTOCK .....	.	.	.	.	.	.	.	.
ERWERBSTAEITIGKEIT (DURCHSCHNITT IN 1000)									
25	ERWERBSTAEITIGE IM INLAND .....	184	191	188	187	189	192	190	190
26	SELBSTAENDIGE UND MITHELLENDE FAMILIEN-	.	.	.	.	.	.	.	.
26	ANGEHOERIGE .....	16	17	16	16	14	14	14	15
27	BESCHAEFFTIGE ARBEITNEHMER .....	168	174	172	171	175	178	176	175
KENNZIFFERN									
28	IN % DES PRODUKTIONSWERTES								
28	VORLEISTUNGEN (VORLEISTUNGSQUOTE) .....	50.1	49.0	48.2	47.5	48.0	47.8	47.8	46.5
29	BRUTTOANLAGEINVESTITIONEN .....	4.4	4.2	4.5	4.6	4.5	4.7	4.5	4.5
IN % DER BRUTTOWERTSCHOEPFUNG									
30	ABSCHREIBUNGEN .....	.	.	.	.	.	.	.	.
31	PRODUKTIONSSTEUERN ABZUEGLICH SUBVENTIONEN	.	.	.	.	.	.	.	.
32	NETTOWERTSCHOEPFUNG .....	8.8	8.2	8.7	8.7	8.6	9.1	8.6	8.4
33	BRUTTOANLAGEINVESTITIONEN .....	.	.	.	.	.	.	.	.
IN % DER NETTOWERTSCHOEPFUNG									
34	EINKOMMEN AUS								
34	UNSELBSTAENDIGER ARBEIT (LOHNQUOTE) .....	.	.	.	.	.	.	.	.
35	UNTERNEHMERTAEITIGKEIT UND VERMOEGEN .....	.	.	.	.	.	.	.	.
IN % DES KAPITALSTOCKS									
36	BRUTTOANLAGEINVESTITIONEN (IN PR. V. 1980)	.	.	.	.	.	.	.	.
37	AUSRUESTUNGEN .....	.	.	.	.	.	.	.	.
38	BAUTEN .....	.	.	.	.	.	.	.	.
39	KAPITALKOEFFIZIENT (VERHAELTNIS KAPITALSTOCK								
39	ZU BRUTTOWERTSCHOEPFUNG IN PREISEN VON 1980)	.	.	.	.	.	.	.	.
ANGABEN JE ERWERBSTAEITIGEN (1000 DM)									
40	BRUTTOANLAGEINVESTITIONEN								
40	IN JEWEILIGEN PREISEN .....	0.8	0.8	1.0	1.0	1.1	1.3	1.3	1.3
41	IN PREISEN VON 1980 .....	1.8	1.8	1.9	2.0	2.1	2.4	2.4	2.3
42	KAPITALSTOCK (KAPITALINTENSITAET) .....	.	.	.	.	.	.	.	.
ANGABEN JE BESCHAEFFT. ARBEITNEHMER (1000 DM)									
43	EINKOMMEN AUS UNSELBSTAENDIGER ARBEIT .....	6.3	6.8	7.5	7.8	8.5	9.3	10.1	10.4
1970 = 100									
44	BRUTTOWERTSCHOEPFUNG								
44	IN JEWEILIGEN PREISEN .....	39	44	46	49	55	62	66	67
45	IN PREISEN VON 1980 .....	55	59	59	61	68	75	75	74
46	BRUTTOWERTSCHOEPFUNG IN PREISEN VON 1980 JE								
46	ERWERBSTAEITIGEN (ARBEITSPRODUKTIVITAET) ..	63	65	66	69	76	83	84	82
47	NETTOWERTSCHOEPFUNG JE ERWERBSTAEITIGEN .....	69	73	79	79	79	80	85	89
48	LOHNKOSTEN JE PRODUKTEINHEIT .....	.	.	.	.	.	.	.	.
49	BRUTTOWERTSCHOEPFUNG IN PREISEN VON 1980 ZU								
49	KAPITALSTOCK (KAPITALPRODUKTIVITAET) .....	.	.	.	.	.	.	.	.
ANTEIL AN DER SUMME ALLER WIRTSCHAFTSBEREICHE (IN %)									
50	PRODUKTIONSWERT .....	0.4	0.4	0.4	0.4	0.4	0.4	0.4	0.4
51	BRUTTOWERTSCHOEPFUNG .....	0.6	0.6	0.6	0.6	0.6	0.6	0.6	0.6
52	NETTOWERTSCHOEPFUNG .....	.	.	.	.	.	.	.	.
ENTSTANDENE BRUTTOEINKOMMEN AUS									
53	UNSELBSTAENDIGER ARBEIT .....	0.7	0.7	0.7	0.7	0.7	0.7	0.7	0.7
54	DAR.: BRUTTOLOHN- UND -GHALTSUMME .....	0.7	0.7	0.7	0.7	0.7	0.7	0.7	0.7
55	UNTERNEHMERTAEITIGKEIT UND VERMOEGEN .....	.	.	.	.	.	.	.	.
56	BRUTTOANLAGEINVESTITIONEN .....	0.2	0.2	0.2	0.2	0.2	0.2	0.2	0.2
57	AUSRUESTUNGEN .....	0.3	0.3	0.3	0.3	0.3	0.4	0.4	0.4
58	BAUTEN .....	0.1	0.1	0.1	0.1	0.1	0.1	0.1	0.1
BRUTTOANLAGEVERMOEGEN IN PREISEN VON 1980									
59	AM JAHRESANFANG .....	.	.	.	.	.	.	.	.
60	AUSRUESTUNGEN .....	.	.	.	.	.	.	.	.
61	BAUTEN .....	.	.	.	.	.	.	.	.
62	ERWERBSTAEITIGE IM INLAND .....	0.7	0.7	0.7	0.7	0.7	0.7	0.7	0.7

1) VORLAEUFIGES ERGEBNIS.

FACHSERIE 18, REIHE S.9

## FEINMECHANIK, OPTIK, HERSTELLUNG VON UHREN

LFD. NR.	GEGENSTAND DER NACHWEISUNG	1968	1969	1970	1971	1972	1973	1974	1975
IN JEWEILIGEN PREISEN (MILL. DM)									
1	PRODUKTIONSWERT	5960	6970	8360	8940	9860	11650	13020	13870
2	VORLEISTUNGEN	2800	3280	3920	4180	4580	5400	6250	6610
3	BRUTTOWERTSCHOEPFUNG	3160	3690	4440	4760	5260	6250	6770	7260
4	ABSCHREIBUNGEN	.	.	200	230	260	280	320	360
5	PRODUKTIONSSTEUERN ABZUEGLICH SUBVENTIONEN	.	.	110	120	150	200	220	230
6	NETTOWERTSCHOEPFUNG	.	.	4130	4410	4870	5770	6230	6670
ENTSTANDENE BRUTTOEINKOMMEN AUS									
7	UNSELBSTAENDIGER ARBEIT	2010	2290	2770	2980	3210	3820	4350	4610
8	DAR. BRUTTOLOHN- UND -GEHALTSUMME	1760	2000	2400	2580	2760	3260	3690	3860
9	UNTERNEHMERTAETIGKEIT UND VERMOEGEN	.	.	1360	1430	1660	1950	1860	2060
10	BRUTTOANLAGEINVESTITIONEN	250	310	410	400	360	380	440	430
11	AUSRUESTUNGEN	190	230	280	280	260	280	330	350
12	BAUTEN	60	80	130	120	100	100	110	80
13	NETTOANLAGEINVESTITIONEN	.	.	210	170	100	100	120	70
14	NETTOANLAGEVERMOEGEN ZU WIEDERBESCHAFFUNGS- PREISEN AM JAHRESANFANG	.	.	2320	2710	2990	3200	3460	3840
15	AUSRUESTUNGEN	.	.	1110	1270	1380	1470	1590	1840
16	BAUTEN	.	.	1210	1440	1610	1730	1870	2000
IN PREISEN VON 1980 (MILL. DM)									
17	BRUTTOWERTSCHOEPFUNG	5680	6360	6990	6980	7400	8440	8780	8940
18	BRUTTOANLAGEINVESTITIONEN	440	520	640	590	510	520	560	520
19	AUSRUESTUNGEN	310	360	410	400	360	380	410	410
20	BAUTEN	130	160	230	190	150	140	150	110
21	BRUTTOANLAGEVERMOEGEN AM JAHRESANFANG	.	.	6050	6530	6950	7270	7580	7910
22	AUSRUESTUNGEN	.	.	2870	3130	3370	3500	3730	3930
23	BAUTEN	.	.	3180	3400	3580	3720	3850	3960
24	KAPITALSTOCK	.	.	6290	6740	7110	7425	7745	8045
ERWERBSTAETIGKEIT (DURCHSCHNITT IN 1000)									
25	ERWERBSTAETIGE IM INLAND	194	202	212	206	204	216	218	212
26	SELBSTAENDIGE UND MITHELLENDE FAMILIEN- ANGEHOERIGE	15	14	13	13	14	15	15	16
27	BESCHAEFTIGTE ARBEITNEHMER	179	188	199	193	190	201	203	196
KENNZIFFERN									
28	IN % DES PRODUKTIONSWERTES VORLEISTUNGEN (VORLEISTUNGSQUOTE)	47.0	47.1	46.9	46.8	46.5	46.4	48.0	47.7
29	BRUTTOANLAGEINVESTITIONEN	4.2	4.4	4.9	4.5	3.7	3.3	3.4	3.1
30	IN % DER BRUTTOWERTSCHOEPFUNG	.	.	4.5	4.8	4.9	4.5	4.7	5.0
31	ABSCHREIBUNGEN	.	.	2.5	2.5	2.8	3.2	3.2	3.2
32	PRODUKTIONSSTEUERN ABZUEGLICH SUBVENTIONEN	.	.	93.0	92.6	92.2	92.3	92.0	91.9
33	NETTOWERTSCHOEPFUNG	7.9	8.4	9.2	8.4	6.8	6.1	6.5	5.9
34	IN % DER NETTOWERTSCHOEPFUNG	.	.	67.1	67.6	65.9	66.2	69.8	69.1
35	EINKOMMEN AUS UNSELBSTAENDIGER ARBEIT (LOHNQUOTE) UNTERNEHMERTAETIGKEIT UND VERMOEGEN	.	.	32.9	32.4	34.1	33.8	30.2	30.9
36	IN % DES KAPITALSTOCKS	.	.	10.2	8.8	7.2	7.0	7.2	6.5
37	BRUTTOANLAGEINVESTITIONEN (IN PR. V. 1980)	.	.	6.5	5.9	5.1	5.1	5.3	5.1
38	AUSRUESTUNGEN	.	.	3.7	2.8	2.1	1.9	1.9	1.4
39	BAUTEN	.	.	.	.	.	.	.	.
39	KAPITALKOEFFIZIENT (VERHAELTNIS KAPITALSTOCK ZU BRUTTOWERTSCHOEPFUNG IN PREISEN VON 1980)	.	.	0.9	1.0	1.0	0.9	0.9	0.9
ANGABEN JE ERWERBSTAETIGEN (1000 DM)									
40	BRUTTOANLAGEINVESTITIONEN	1.3	1.5	1.9	1.9	1.8	1.8	2.0	2.0
41	IN JEWEILIGEN PREISEN	2.3	2.6	3.0	2.9	2.5	2.4	2.6	2.5
42	IN PREISEN VON 1980	.	.	29.7	32.7	34.9	34.4	35.5	37.9
42	KAPITALSTOCK (KAPITALINTENSITAET)	.	.	.	.	.	.	.	.
ANGABEN JE BESCHAEFT. ARBEITNEHMER (1000 DM)									
43	EINKOMMEN AUS UNSELBSTAENDIGER ARBEIT	11.2	12.2	13.9	15.4	16.9	19.0	21.4	23.5
1970 = 100									
44	BRUTTOWERTSCHOEPFUNG	71	83	100	107	119	141	152	164
45	IN JEWEILIGEN PREISEN	81	91	100	100	106	121	126	128
46	IN PREISEN VON 1980	.	.	.	.	.	.	.	.
46	BRUTTOWERTSCHOEPFUNG IN PREISEN VON 1980 JE ERWERBSTAETIGEN (ARBEITSPRODUKTIVITAET)	89	95	100	103	110	119	122	128
47	NETTOWERTSCHOEPFUNG JE ERWERBSTAETIGEN	.	.	100	110	123	137	147	162
48	LOHNKOSTEN JE PRODUKTEINHEIT	89	91	100	108	109	114	125	130
49	BRUTTOWERTSCHOEPFUNG IN PREISEN VON 1980 ZU KAPITALSTOCK (KAPITALPRODUKTIVITAET)	.	.	100	93	94	102	102	100
ANTEIL AN DER SUMME ALLER WIRTSCHAFTSBEREICHE (IN %)									
50	PRODUKTIONSWERT	0.4	0.5	0.5	0.5	0.5	0.5	0.5	0.5
51	BRUTTOWERTSCHOEPFUNG	0.6	0.6	0.7	0.7	0.7	0.7	0.7	0.7
52	NETTOWERTSCHOEPFUNG	.	.	0.8	0.7	0.7	0.8	0.8	0.8
ENTSTANDENE BRUTTOEINKOMMEN AUS									
53	UNSELBSTAENDIGER ARBEIT	0.7	0.8	0.8	0.7	0.7	0.7	0.8	0.8
54	DAR. BRUTTOLOHN- UND -GEHALTSUMME	0.8	0.8	0.8	0.7	0.7	0.8	0.8	0.8
55	UNTERNEHMERTAETIGKEIT UND VERMOEGEN	.	.	0.7	0.7	0.8	0.8	0.8	0.8
56	BRUTTOANLAGEINVESTITIONEN	0.2	0.2	0.2	0.2	0.2	0.2	0.2	0.2
57	AUSRUESTUNGEN	0.4	0.4	0.4	0.4	0.3	0.4	0.4	0.4
58	BAUTEN	0.1	0.1	0.1	0.1	0.1	0.1	0.1	0.1
BRUTTOANLAGEVERMOEGEN IN PREISEN VON 1980									
59	AM JAHRESANFANG	.	.	0.1	0.2	0.2	0.2	0.2	0.2
60	AUSRUESTUNGEN	.	.	0.3	0.3	0.3	0.3	0.3	0.3
61	BAUTEN	.	.	0.1	0.1	0.1	0.1	0.1	0.1
62	ERWERBSTAETIGE IM INLAND	0.8	0.8	0.8	0.8	0.8	0.8	0.8	0.8

1) VORLAUEFIGES ERGEBNIS.

FACHSERIE 18, REIHE S.9

## FEINMECHANIK, OPTIK, HERSTELLUNG VON UHREN

LFD. NR.	GEGENSTAND DER NACHWEISUNG	1976	1977	1978	1979	1980	1981	1982	1983
IN JEWEILIGEN PREISEN (MILL. DM)									
1	PRODUKTIONSWERT .....	15460	16380	17410	18660	21520	21960	20640	20180
2	VORLEISTUNGEN .....	7200	7480	7730	8620	10240	10250	9760	9540
3	BRUTTOWERTSCHOEPFUNG .....	8260	8900	9680	10040	11280	11710	10880	10640
4	ABSCHREIBUNGEN .....	390	410	440	480	510	560	600	620
5	PRODUKTIONSSTEUERN ABZUEGLICH SUBVENTIONEN ..	280	320	320	290	280	270	210	210
6	NETTOWERTSCHOEPFUNG .....	7590	8170	8920	9270	10490	10880	10070	9810
7	ENTSTANDENE BRUTTOEINKOMMEN AUS								
8	UNSELBSTAENDIGER ARBEIT .....	5220	5820	6280	6750	7690	7870	7680	7360
9	DAR. BRUTTOLOHN- UND -GEHALTSUMME .....	4350	4870	5280	5660	6480	6590	6390	6070
9	UNTERNEHMERTAETIGKEIT UND VERMOEGEN .....	2370	2350	2640	2520	2800	3010	2390	2480
10	BRUTTOANLAGEINVESTITIONEN .....	450	500	620	670	820	860	730	780
11	AUSRUESTUNGEN .....	380	400	520	560	670	680	610	650
12	BAUTEN .....	70	100	100	110	150	180	120	130
13	NETTOANLAGEINVESTITIONEN .....	60	90	180	190	310	300	130	160
14	NETTOANLAGEVERMOEGEN ZU WIEDERBESCHAFFUNGS-								
15	PREISEN AM JAHRESANFANG .....	4030	4240	4450	4800	5280	5840	6430	6620
15	AUSRUESTUNGEN .....	2000	2130	2240	2450	2690	3000	3380	3580
16	BAUTEN .....	2030	2110	2210	2350	2590	2840	3050	3040
IN PREISEN VON 1980 (MILL. DM)									
17	BRUTTOWERTSCHOEPFUNG .....	9360	9600	9760	10180	11280	11170	10070	9610
18	BRUTTOANLAGEINVESTITIONEN .....	510	550	670	700	820	820	670	700
19	AUSRUESTUNGEN .....	420	430	550	580	670	650	560	580
20	BAUTEN .....	90	120	120	120	150	170	110	120
21	BRUTTOANLAGEVERMOEGEN AM JAHRESANFANG .....	8180	8410	8650	8980	9310	9740	10160	10430
22	AUSRUESTUNGEN .....	4110	4270	4410	4650	4890	5210	5500	5700
23	BAUTEN .....	4070	4140	4240	4330	4420	4530	4660	4730
24	KAPITALSTOCK .....	8295	8530	8815	9145	9525	9950	10295	10570
ERWERBSTAETIGKEIT (DURCHSCHNITT IN 1000)									
25	ERWERBSTAETIGE IM INLAND .....	220	222	224	226	241	235	221	203
26	SELBSTAENDIGE UND MITHELFFENDE FAMILIEN-								
27	ANGEHOERIGE .....	16	16	16	16	16	16	17	16
27	BESCHAEFTE ARBEITNEHMER .....	204	206	208	210	225	219	204	187
KENNZIFFERN									
28	IN % DES PRODUKTIONSWERTES								
29	VORLEISTUNGEN (VORLEISTUNGSQUOTE) .....	46.6	45.7	44.4	46.2	47.6	46.7	47.3	47.3
29	BRUTTOANLAGEINVESTITIONEN .....	2.9	3.1	3.6	3.6	3.8	3.9	3.6	3.9
30	IN % DER BRUTTOWERTSCHOEPFUNG								
31	ABSCHREIBUNGEN .....	4.7	4.6	4.5	4.8	4.5	4.8	5.5	5.8
31	PRODUKTIONSSTEUERN ABZUEGLICH SUBVENTIONEN	3.4	3.6	3.3	2.9	2.5	2.3	1.9	2.0
32	NETTOWERTSCHOEPFUNG .....	91.9	91.8	92.1	92.3	93.0	92.9	92.6	92.2
33	BRUTTOANLAGEINVESTITIONEN .....	5.4	5.6	6.4	6.7	7.3	7.3	6.7	7.3
34	IN % DER NETTOWERTSCHOEPFUNG								
35	EINKOMMEN AUS UNSELBSTAENDIGER ARBEIT (LOHNQUOTE) .....	68.8	71.2	70.4	72.8	73.3	72.3	76.3	75.0
35	UNTERNEHMERTAETIGKEIT UND VERMOEGEN .....	31.2	28.8	29.6	27.2	26.7	27.7	23.7	25.0
36	IN % DES KAPITALSTOCKS								
37	BRUTTOANLAGEINVESTITIONEN (IN PR. V. 1980)	6.1	6.4	7.6	7.7	8.6	8.2	6.5	6.6
37	AUSRUESTUNGEN .....	5.1	5.0	6.2	6.3	7.0	6.5	5.4	5.5
38	BAUTEN .....	1.1	1.4	1.4	1.3	1.6	1.7	1.1	1.1
39	KAPITALKOEFFIZIENT (VERHAELTNIS KAPITALSTOCK								
39	ZU BRUTTOWERTSCHOEPFUNG IN PREISEN VON 1980)	0.9	0.9	0.9	0.9	0.8	0.9	1.0	1.1
40	ANGABEN JE ERWERBSTAETIGEN (1000 DM)								
40	BRUTTOANLAGEINVESTITIONEN	2.0	2.3	2.8	3.0	3.4	3.7	3.3	3.8
41	IN JEWEILIGEN PREISEN .....	2.3	2.5	3.0	3.1	3.4	3.5	3.0	3.4
42	IN PREISEN VON 1980	37.7	38.4	39.4	40.5	39.5	42.3	46.6	52.1
42	KAPITALSTOCK (KAPITALINTENSITAET) .....								
43	ANGABEN JE BESCHAEFTE ARBEITNEHMER (1000 DM)								
43	EINKOMMEN AUS UNSELBSTAENDIGER ARBEIT .....	25.6	28.3	30.2	32.1	34.2	35.9	37.6	39.4
44	1970 = 100								
44	BRUTTOWERTSCHOEPFUNG	186	200	218	226	254	264	245	240
45	IN JEWEILIGEN PREISEN .....	134	137	140	146	161	160	144	137
46	BRUTTOWERTSCHOEPFUNG IN PREISEN VON 1980 JE								
47	ERWERBSTAETIGEN (ARBEITSPRODUKTIVITAET) ..	129	131	132	137	142	144	138	144
47	NETTOWERTSCHOEPFUNG JE ERWERBSTAETIGEN .....	177	189	204	211	223	238	234	248
48	LOHNKOSTEN JE PRODUKTEINHEIT .....	141	153	162	167	172	178	192	193
49	BRUTTOWERTSCHOEPFUNG IN PREISEN VON 1980 ZU								
49	KAPITALSTOCK (KAPITALPRODUKTIVITAET) .....	102	101	100	100	107	101	88	82
ANTEIL AN DER SUMME ALLER WIRTSCHAFTSBEREICHE (IN %)									
50	PRODUKTIONSWERT .....	0.5	0.5	0.5	0.5	0.6	0.5	0.5	0.5
51	BRUTTOWERTSCHOEPFUNG .....	0.8	0.8	0.8	0.7	0.8	0.8	0.7	0.7
52	NETTOWERTSCHOEPFUNG .....	0.8	0.8	0.9	0.8	0.9	0.9	0.8	0.7
53	ENTSTANDENE BRUTTOEINKOMMEN AUS								
54	UNSELBSTAENDIGER ARBEIT .....	0.8	0.9	0.9	0.9	0.9	0.9	0.9	0.8
55	DAR. BRUTTOLOHN- UND -GEHALTSUMME .....	0.8	0.8	0.8	0.7	0.8	0.8	0.6	0.6
55	UNTERNEHMERTAETIGKEIT UND VERMOEGEN .....								
56	BRUTTOANLAGEINVESTITIONEN .....	0.2	0.2	0.2	0.2	0.2	0.3	0.2	0.2
57	AUSRUESTUNGEN .....	0.4	0.4	0.5	0.5	0.5	0.5	0.5	0.5
58	BAUTEN .....	0.1	0.1	0.1	0.1	0.1	0.1	0.1	0.1
59	BRUTTOANLAGEVERMOEGEN IN PREISEN VON 1980								
59	AM JAHRESANFANG .....	0.2	0.2	0.2	0.2	0.2	0.2	0.2	0.2
60	AUSRUESTUNGEN .....	0.3	0.3	0.3	0.4	0.4	0.4	0.4	0.4
61	BAUTEN .....	0.1	0.1	0.1	0.1	0.1	0.1	0.1	0.1
62	ERWERBSTAETIGE IM INLAND .....	0.9	0.9	0.9	0.9	0.9	0.9	0.9	0.8

1) VORLAUEFIGES ERGEBNIS.

FACHSERIE 18, REINE 3.9

## FEINMECHANIK, OPTIK, HERSTELLUNG VON UHREN

Lfd. Nr.	GEGENSTAND DER NACHWEISUNG	1984 1)	1985 1)	1986 1)	1987	1988	1989	1990	1991
IN JEWEILIGEN PREISEN (MILL. DM)									
1	PRODUKTIONSWERT .....	21020	...	...					
2	VORLEISTUNGEN .....	10330	...	...					
3	BRUTTOWERTSCHOEPFUNG .....	10690	...	...					
4	ABSCHREIBUNGEN .....	660	...	...					
5	PRODUKTIONSSTEUERN ABZUEGLICH SUBVENTIONEN ..	200	...	...					
6	NETTOWERTSCHOEPFUNG .....	9830	...	...					
ENTSTANDENE BRUTTOEINKOMMEN AUS									
7	UNSELBSTAENDIGER ARBEIT .....	7310	...	...					
8	DAR.: BRUTTOLOHN- UND -GEHALTSUMME .....	6010	...	...					
9	UNTERNEHMERTAETIGKEIT UND VERMOEGEN .....	2520	...	...					
10	BRUTTOANLAGEINVESTITIONEN .....	840	...	...					
11	AUSRUESTUNGEN .....	690	...	...					
12	BAUTEN .....	150	...	...					
13	NETTOANLAGEINVESTITIONEN .....	180	...	...					
14	NETTOANLAGEVERMOEGEN ZU WIEDERBESCHAFFUNGS- PREISEN AM JAHRESANFANG .....	6940	7270	...					
15	AUSRUESTUNGEN .....	3810	4070	...					
16	BAUTEN .....	3130	3200	...					
IN PREISEN VON 1980 (MILL. DM)									
17	BRUTTOWERTSCHOEPFUNG .....	9480	...	...					
18	BRUTTOANLAGEINVESTITIONEN .....	730	...	...					
19	AUSRUESTUNGEN .....	600	...	...					
20	BAUTEN .....	130	...	...					
21	BRUTTOANLAGEVERMOEGEN AM JAHRESANFANG .....	10710	11020	...					
22	AUSRUESTUNGEN .....	5910	6140	...					
23	BAUTEN .....	4800	4880	...					
24	KAPITALSTOCK .....	10865	...	...					
ERWERBSTAETIGKEIT (DURCHSCHNITT IN 1000)									
25	ERWERBSTAETIGE IM INLAND .....	196	...	...					
26	SELBSTAENDIGE UND MITHELLENDE FAMILIEN- ANGEHOERIGE .....	17	...	...					
27	BESCHAEFTIGTE ARBEITNEHMER .....	179	...	...					
KENNZIFFERN									
28	IN % DES PRODUKTIONSWERTES VORLEISTUNGEN (VORLEISTUNGSQUOTE) .....	49.1	...	...					
29	BRUTTOANLAGEINVESTITIONEN .....	4.0	...	...					
30	IN % DER BRUTTOWERTSCHOEPFUNG ABSCHREIBUNGEN .....	6.2	...	...					
31	PRODUKTIONSSTEUERN ABZUEGLICH SUBVENTIONEN ..	1.9	...	...					
32	NETTOWERTSCHOEPFUNG .....	92.0	...	...					
33	BRUTTOANLAGEINVESTITIONEN .....	7.9	...	...					
34	IN % DER NETTOWERTSCHOEPFUNG EINKOMMEN AUS UNSELBSTAENDIGER ARBEIT (LOHNQUOTE) .....	74.4	...	...					
35	UNTERNEHMERTAETIGKEIT UND VERMOEGEN .....	25.6	...	...					
36	IN % DES KAPITALSTOCKS BRUTTOANLAGEINVESTITIONEN (IN PR. V. 1980) ..	6.7	...	...					
37	AUSRUESTUNGEN .....	5.5	...	...					
38	BAUTEN .....	1.2	...	...					
39	KAPITALKOEFFIZIENT (VERHAELTNIS KAPITALSTOCK ZU BRUTTOWERTSCHOEPFUNG IN PREISEN VON 1980)	1.1	...	...					
ANGABEN JE ERWERBSTAETIGEN (1000 DM)									
40	BRUTTOANLAGEINVESTITIONEN IN JEWEILIGEN PREISEN .....	4.3	...	...					
41	IN PREISEN VON 1980 .....	3.7	...	...					
42	KAPITALSTOCK (KAPITALINTENSITAET) .....	55.4	...	...					
43	ANGABEN JE BESCHAEFT. ARBEITNEHMER (1000 DM) EINKOMMEN AUS UNSELBSTAENDIGER ARBEIT .....	40.8	...	...					
1970 = 100									
44	BRUTTOWERTSCHOEPFUNG IN JEWEILIGEN PREISEN .....	241	...	...					
45	IN PREISEN VON 1980 .....	136	...	...					
46	BRUTTOWERTSCHOEPFUNG IN PREISEN VON 1980 JE ERWERBSTAETIGEN (ARBEITSPRODUKTIVITAET) ..	147	...	...					
47	NETTOWERTSCHOEPFUNG JE ERWERBSTAETIGEN .....	257	...	...					
48	LOHNKOSTEN JE PRODUKTEINHEIT .....	195	...	...					
49	BRUTTOWERTSCHOEPFUNG IN PREISEN VON 1980 ZU KAPITALSTOCK (KAPITALPRODUKTIVITAET) .....	79	...	...					
ANTEIL AN DER SUMME ALLER WIRTSCHAFTSBEREICHE (IN %)									
50	PRODUKTIONSWERT .....	0.5	...	...					
51	BRUTTOWERTSCHOEPFUNG .....	0.6	...	...					
52	NETTOWERTSCHOEPFUNG .....	0.7	...	...					
ENTSTANDENE BRUTTOEINKOMMEN AUS									
53	UNSELBSTAENDIGER ARBEIT .....	0.8	...	...					
54	DAR.: BRUTTOLOHN- UND -GEHALTSUMME .....	0.8	...	...					
55	UNTERNEHMERTAETIGKEIT UND VERMOEGEN .....	0.5	...	...					
56	BRUTTOANLAGEINVESTITIONEN .....	0.2	...	...					
57	AUSRUESTUNGEN .....	0.5	...	...					
58	BAUTEN .....	0.1	...	...					
BRUTTOANLAGEVERMOEGEN IN PREISEN VON 1980									
59	AM JAHRESANFANG .....	0.2	0.2	...					
60	AUSRUESTUNGEN .....	0.4	0.4	...					
61	BAUTEN .....	0.1	0.1	...					
62	ERWERBSTAETIGE IM INLAND .....	0.8	...	...					

1) VORLAEUFIGES ERGEBNIS.

FACHSERIE 18, REIHE S.9



## **Herstellung von Eisen-, Blech- und Metallwaren**

### Bruttowertschöpfung in Preisen von 1980

1960 = 100

- Alle Wirtschaftsbereiche (unbereinigt)
- - - Herstellung von Eisen-, Blech- und Metallwaren

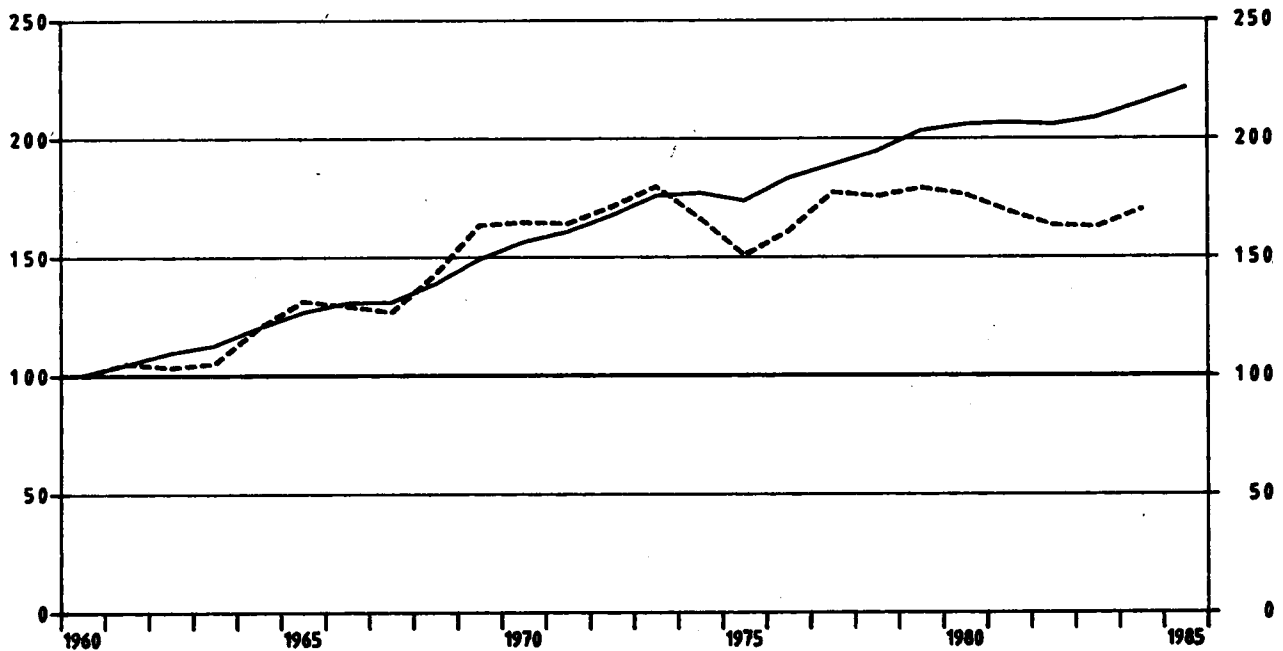

### Herstellung von Eisen-, Blech- und Metallwaren

Anteile an der Summe aller Wirtschaftsbereiche

- Bruttowertschöpfung in Preisen von 1980
- Erwerbstätige im Inland
- Kapitalstock (ohne Wohnungsbau und öff. Tiefbau)

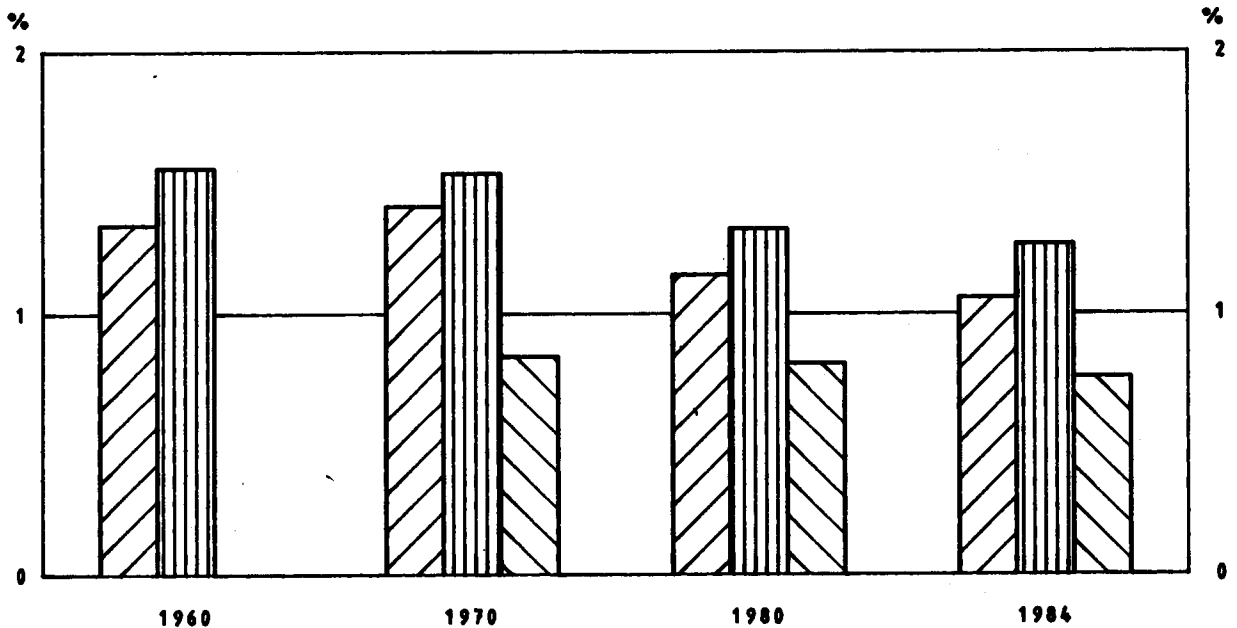

HERSTELLUNG VON EISEN-, BLECH- UND METALLWAREN

LFD. NR.	GEGENSTAND DER NACHWEISUNG	1960	1961	1962	1963	1964	1965	1966	1967
IN JEWEILIGEN PREISEN (MILL. DM)									
1	PRODUKTIONSWERT .....	10200	11230	11350	11540	13280	15060	15010	14720
2	VORLEISTUNGEN .....	5980	6340	6280	6410	7380	8250	8220	7930
3	BRUTTOWERTSCHOEPFUNG .....	4220	4890	5070	5130	5900	6810	6750	6790
4	ABSCHREIBUNGEN .....	.	.	.	.	.	.	.	.
5	PRODUKTIONSSTEUERN ABZUEGLICH SUBVENTIONEN ..	.	.	.	.	.	.	.	.
6	NETTOWERTSCHOEPFUNG .....	.	.	.	.	.	.	.	.
7	ENTSTANDENE BRUTTOEINKOMMEN AUS UNSELBSTAENDIGER ARBEIT .....	2540	2860	3030	3160	3540	4040	4200	4120
8	DAR.: BRUTTOLOHN- UND -GEHALTSUMME .....	2230	2510	2660	2770	3130	3560	3680	3620
9	UNTERNEHMERTAETIGKEIT UND VERMOEGEN .....	.	.	.	.	.	.	.	.
10	BRUTTOANLAGEINVESTITIONEN .....	450	460	540	570	690	740	710	650
11	AUSRUESTUNGEN .....	270	300	360	380	470	500	470	480
12	BAUTEN .....	180	160	180	190	220	240	240	170
13	NETTOANLAGEINVESTITIONEN .....	.	.	.	.	.	.	.	.
14	NETTOANLAGEVERMOEGEN ZU WIEDERBESCHAFFUNGS- PREISEN AM JAHRESANFANG .....	.	.	.	.	.	.	.	.
15	AUSRUESTUNGEN .....	.	.	.	.	.	.	.	.
16	BAUTEN .....	.	.	.	.	.	.	.	.
IN PREISEN VON 1980 (MILL. DM)									
17	BRUTTOWERTSCHOEPFUNG .....	9240	9690	9550	9700	11100	12120	11920	11690
18	BRUTTOANLAGEINVESTITIONEN .....	1060	1020	1130	1160	1340	1390	1290	1170
19	AUSRUESTUNGEN .....	550	590	680	710	850	880	800	810
20	BAUTEN .....	510	430	450	450	490	510	490	360
21	BRUTTOANLAGEVERMOEGEN AM JAHRESANFANG .....	.	.	.	.	.	.	.	.
22	AUSRUESTUNGEN .....	.	.	.	.	.	.	.	.
23	BAUTEN .....	.	.	.	.	.	.	.	.
24	KAPITALSTOCK .....	.	.	.	.	.	.	.	.
ERWERBSTAETIGKEIT (DURCHSCHNITT IN 1000)									
25	ERWERBSTAETIGE IM INLAND .....	405	414	395	392	402	414	399	384
26	SELBSTAENDIGE UND MITHELFFENDE FAMILIEN- ANGEHOERIGE .....	14	14	13	13	13	13	13	13
27	BESCHAEFFTIGE ARBEITNEHMER .....	391	400	382	379	389	401	386	371
KENNZIFFERN									
28	IN % DES PRODUKTIONSWERTES VORLEISTUNGEN (VORLEISTUNGSQUOTE) .....	58,6	56,5	55,3	55,5	55,6	54,8	54,8	53,9
29	BRUTTOANLAGEINVESTITIONEN .....	4,4	4,1	4,8	4,9	5,2	4,9	4,7	4,4
30	IN % DER BRUTTOWERTSCHOEPFUNG ABSCHREIBUNGEN .....	.	.	.	.	.	.	.	.
31	PRODUKTIONSSTEUERN ABZUEGLICH SUBVENTIONEN ..	.	.	.	.	.	.	.	.
32	NETTOWERTSCHOEPFUNG .....	10,7	9,4	10,7	11,1	11,7	10,9	10,5	9,6
33	BRUTTOANLAGEINVESTITIONEN .....	.	.	.	.	.	.	.	.
34	IN % DER NETTOWERTSCHOEPFUNG EINKOMMEN AUS UNSELBSTAENDIGER ARBEIT (LOHNQUOTE) .....	.	.	.	.	.	.	.	.
35	UNTERNEHMERTAETIGKEIT UND VERMOEGEN .....	.	.	.	.	.	.	.	.
36	IN % DES KAPITALSTOCKS BRUTTOANLAGEINVESTITIONEN (IN PR. V. 1980) ..	.	.	.	.	.	.	.	.
37	AUSRUESTUNGEN .....	.	.	.	.	.	.	.	.
38	BAUTEN .....	.	.	.	.	.	.	.	.
39	KAPITALKOEFFIZIENT (VERHAELTNIS KAPITALSTOCK ZU BRUTTOWERTSCHOEPFUNG IN PREISEN VON 1980) ..	.	.	.	.	.	.	.	.
ANGABEN JE ERWERBSTAETIGEN (1000 DM)									
40	BRUTTOANLAGEINVESTITIONEN IN JEWEILIGEN PREISEN .....	1,1	1,1	1,4	1,5	1,7	1,8	1,8	1,7
41	IN PREISEN VON 1980 .....	2,6	2,5	2,9	3,0	3,3	3,4	3,2	3,0
42	KAPITALSTOCK (KAPITALINTENSITAET) .....	.	.	.	.	.	.	.	.
43	ANGABEN JE BESCHAEFFT. ARBEITNEHMER (1000 DM) EINKOMMEN AUS UNSELBSTAENDIGER ARBEIT .....	6,5	7,1	7,9	8,3	9,1	10,1	10,9	11,1
1970 = 100									
44	BRUTTOWERTSCHOEPFUNG IN JEWEILIGEN PREISEN .....	45	53	55	55	64	73	73	73
45	IN PREISEN VON 1980 .....	61	64	63	64	73	80	78	77
46	BRUTTOWERTSCHOEPFUNG IN PREISEN VON 1980 JE ERWERBSTAETIGEN (ARBEITSPRODUKTIVITAET) ..	61	63	65	66	74	78	80	82
47	NETTOWERTSCHOEPFUNG JE ERWERBSTAETIGEN .....	69	74	80	82	80	84	88	88
48	LOHNKOSTEN JE PRODUKTEINHEIT .....	.	.	.	.	.	.	.	.
49	BRUTTOWERTSCHOEPFUNG IN PREISEN VON 1980 ZU KAPITALSTOCK (KAPITALPRODUKTIVITAET) .....	.	.	.	.	.	.	.	.
ANTEIL AN DER SUMME ALLER WIRTSCHAFTSBEREICHE (IN %)									
50	PRODUKTIONSWERT .....	1,2	1,2	1,2	1,1	1,2	1,2	1,2	1,1
51	BRUTTOWERTSCHOEPFUNG .....	1,4	1,5	1,4	1,3	1,4	1,5	1,4	1,4
52	NETTOWERTSCHOEPFUNG .....	.	.	.	.	.	.	.	.
53	ENTSTANDENE BRUTTOEINKOMMEN AUS UNSELBSTAENDIGER ARBEIT .....	1,8	1,8	1,7	1,6	1,7	1,7	1,7	1,6
54	DAR.: BRUTTOLOHN- UND -GEHALTSUMME .....	1,8	1,8	1,7	1,7	1,7	1,8	1,7	1,7
55	UNTERNEHMERTAETIGKEIT UND VERMOEGEN .....	.	.	.	.	.	.	.	.
56	BRUTTOANLAGEINVESTITIONEN .....	0,6	0,5	0,6	0,6	0,6	0,6	0,6	0,6
57	AUSRUESTUNGEN .....	1,0	0,9	1,0	1,0	1,2	1,1	1,0	1,1
58	BAUTEN .....	0,4	0,3	0,3	0,3	0,3	0,3	0,3	0,2
BRUTTOANLAGEVERMOEGEN IN PREISEN VON 1980									
59	AM JAHRESANFANG .....	.	.	.	.	.	.	.	.
60	AUSRUESTUNGEN .....	.	.	.	.	.	.	.	.
61	BAUTEN .....	.	.	.	.	.	.	.	.
62	ERWERBSTAETIGE IM INLAND .....	1,6	1,6	1,5	1,5	1,5	1,5	1,5	1,5

1) VORLAEUFIGES ERGEBNIS.

FACHSERIE 18, REIHE S.9

## HERSTELLUNG VON EISEN-, BLECH- UND METALLWAREN

LFD. NR.	GEGENSTAND DER NACHWEISUNG	1968	1969	1970	1971	1972	1973	1974	1975
IN JEWEILIGEN PREISEN (MILL. DM)									
1	PRODUKTIONSWERT .....	15770	18780	20790	22090	23630	26100	26640	25800
2	VORLEISTUNGEN .....	8580	10340	11510	12030	12760	14200	14840	14220
3	BRUTTOWERTSCHOEPFUNG .....	7190	8440	9280	10060	10870	11900	11800	11580
4	ABSCHREIBUNGEN .....	.	.	560	650	730	810	920	1010
5	PRODUKTIONSSTEUERN ABZUEGLICH SUBVENTIONEN ..	.	.	250	270	310	340	340	310
6	NETTOWERTSCHOEPFUNG .....	.	.	8470	9140	9830	10780	10540	10260
ENTSTANDENE BRUTTOEINKOMMEN AUS									
7	UNSELBSTAENDIGER ARBEIT .....	4490	5150	6060	6540	7120	7910	8190	7920
8	DAR.: BRUTTOLOHN- UND -GEHALTSUMME .....	3930	4510	5260	5670	6150	6800	7010	6750
9	UNTERNEHMERTAETIGKEIT UND VERMOEGEN .....	.	.	2410	2600	2710	2840	2350	2340
10	BRUTTOANLAGEINVESTITIONEN .....	630	900	1160	1210	1170	1180	930	940
11	AUSRUESTUNGEN .....	490	670	800	850	830	860	680	770
12	BAUTEN .....	140	230	360	360	340	320	280	170
13	NETTOANLAGEINVESTITIONEN .....	.	.	600	560	440	370	10	-70
14	NETTOANLAGEVERMOEGEN ZU WIEDERBESCHAFFUNGS- PREISEN AM JAHRESANFANG .....	.	.	7080	8250	9170	9900	10850	11730
15	AUSRUESTUNGEN .....	.	.	3700	4260	4700	5070	5560	6140
16	BAUTEN .....	.	.	3380	3990	4470	4830	5290	5590
IN PREISEN VON 1980 (MILL. DM)									
17	BRUTTOWERTSCHOEPFUNG .....	13170	15080	15200	15150	16810	16590	15340	13910
18	BRUTTOANLAGEINVESTITIONEN .....	1140	1590	1890	1840	1730	1670	1220	1150
19	AUSRUESTUNGEN .....	840	1130	1270	1270	1210	1210	890	920
20	BAUTEN .....	300	460	620	570	520	460	330	230
21	BRUTTOANLAGEVERMOEGEN AM JAHRESANFANG .....	.	.	18660	20160	21560	22800	23920	24550
22	AUSRUESTUNGEN .....	.	.	9560	10470	11340	12100	12820	13160
23	BAUTEN .....	.	.	9100	9690	10220	10700	11110	11390
24	KAPITALSTOCK .....	.	.	19410	20860	22180	23365	24240	24780
ERWERBSTAETIGKEIT (DURCHSCHNITT IN 1000)									
25	ERWERBSTAETIGE IM INLAND .....	383	399	407	403	403	402	384	347
26	SELBSTAENDIGE UND MITHELFFENDE FAMILIEN- ANGEHOERIGE .....	12	12	12	12	13	13	13	12
27	BESCHAEFTIGTE ARBEITNEHMER .....	371	387	395	391	390	389	371	335
KENNZIFFERN									
28	IN % DES PRODUKTIONSWERTES VORLEISTUNGEN (VORLEISTUNGSQUOTE) .....	54.4	55.1	55.4	54.5	54.0	54.4	55.7	55.1
29	BRUTTOANLAGEINVESTITIONEN .....	4.0	4.8	5.6	5.5	5.0	4.5	3.5	3.6
30	IN % DER BRUTTOWERTSCHOEPFUNG ABSCHREIBUNGEN .....	.	.	6.0	6.5	6.7	6.8	7.8	8.7
31	PRODUKTIONSSTEUERN ABZUEGLICH SUBVENTIONEN ..	.	.	2.7	2.7	2.9	2.9	2.9	2.7
32	NETTOWERTSCHOEPFUNG .....	.	.	91.3	90.9	90.4	90.2	89.3	88.6
33	BRUTTOANLAGEINVESTITIONEN .....	8.8	10.7	12.5	12.0	10.8	9.9	7.9	8.1
34	IN % DER NETTOWERTSCHOEPFUNG EINKOMMEN AUS UNSELBSTAENDIGER ARBEIT (LOHNQUOTE) .....	.	.	71.5	71.6	72.4	73.6	77.7	77.2
35	UNTERNEHMERTAETIGKEIT UND VERMOEGEN .....	.	.	28.5	28.4	27.6	26.4	22.3	22.8
36	IN % DES KAPITALSTOCKS BRUTTOANLAGEINVESTITIONEN (IN PR. V. 1980) ..	.	.	9.7	8.8	7.8	7.1	5.0	4.6
37	AUSRUESTUNGEN .....	.	.	6.5	6.1	5.5	5.2	3.7	3.7
38	BAUTEN .....	.	.	3.2	2.7	2.3	2.0	1.4	0.9
39	KAPITALKOEFFIZIENT (VERHAELTNIS KAPITALSTOCK ZU BRUTTOWERTSCHOEPFUNG IN PREISEN VON 1980) ..	.	.	1.3	1.4	1.4	1.4	1.6	1.8
ANGABEN JE ERWERBSTAETIGEN (1000 DM)									
40	BRUTTOANLAGEINVESTITIONEN .....	1.6	2.3	2.9	3.0	2.9	2.9	2.4	2.7
41	IN PREISEN VON 1980 .....	3.0	4.0	4.6	4.6	4.3	4.2	3.2	3.3
42	KAPITALSTOCK (KAPITALINTENSITAET) .....	.	.	47.7	51.8	55.0	58.1	63.1	71.4
ANGABEN JE BESCHAEFT. ARBEITNEHMER (1000 DM)									
43	EINKOMMEN AUS UNSELBSTAENDIGER ARBEIT .....	12.1	13.3	15.3	16.7	18.3	20.3	22.1	23.6
1970 = 100									
44	BRUTTOWERTSCHOEPFUNG IN JEWEILIGEN PREISEN .....	77	91	100	108	117	128	127	125
45	IN PREISEN VON 1980 .....	87	99	100	100	104	109	101	92
46	BRUTTOWERTSCHOEPFUNG IN PREISEN VON 1980 JE ERWERBSTAETIGEN (ARBEITSPRODUKTIVITAET) ..	92	101	100	101	105	111	107	107
47	NETTOWERTSCHOEPFUNG JE ERWERBSTAETIGEN .....	.	.	100	109	117	128	132	142
48	LOHNKOSTEN JE PRODUKTEINHEIT .....	86	86	100	108	113	120	134	143
49	BRUTTOWERTSCHOEPFUNG IN PREISEN VON 1980 ZU KAPITALSTOCK (KAPITALPRODUKTIVITAET) .....	.	.	100	93	91	91	81	72
ANTEIL AN DER SUMME ALLER WIRTSCHAFTSBEREICHE (IN %)									
50	PRODUKTIONSWERT .....	1.2	1.2	1.2	1.2	1.2	1.1	1.0	1.0
51	BRUTTOWERTSCHOEPFUNG .....	1.4	1.5	1.4	1.4	1.4	1.3	1.2	1.2
52	NETTOWERTSCHOEPFUNG .....	.	.	1.5	1.5	1.5	1.4	1.3	1.2
ENTSTANDENE BRUTTOEINKOMMEN AUS									
53	UNSELBSTAENDIGER ARBEIT .....	1.7	1.7	1.7	1.6	1.6	1.6	1.5	1.4
54	DAR.: BRUTTOLOHN- UND -GEHALTSUMME .....	1.7	1.7	1.7	1.6	1.6	1.6	1.5	1.4
55	UNTERNEHMERTAETIGKEIT UND VERMOEGEN .....	.	.	1.3	1.3	1.2	1.2	1.0	0.9
56	BRUTTOANLAGEINVESTITIONEN .....	0.5	0.6	0.7	0.6	0.6	0.5	0.4	0.4
57	AUSRUESTUNGEN .....	1.1	1.2	1.2	1.1	1.1	1.1	0.9	0.9
58	BAUTEN .....	0.2	0.3	0.3	0.3	0.2	0.2	0.2	0.1
BRUTTOANLAGEVERMOEGEN IN PREISEN VON 1980									
59	AM JAHRESANFANG .....	.	.	0.5	0.5	0.5	0.5	0.5	0.5
60	AUSRUESTUNGEN .....	.	.	1.1	1.1	1.1	1.1	1.1	1.1
61	BAUTEN .....	.	.	0.3	0.3	0.3	0.3	0.3	0.3
62	ERWERBSTAETIGE IM INLAND .....	1.5	1.5	1.5	1.5	1.5	1.5	1.4	1.3

1) VORLAEUFIGES ERGEBNIS.

FACHSERIE 18, REIHE S.9

## HERSTELLUNG VON EISEN-, BLECH- UND METALLWAREN

LFD. NR.	GEGENSTAND DER NACHWEISUNG	1976	1977	1978	1979	1980	1981	1982	1983
IN JEWEILIGEN PREISEN (MILL. DM)									
1	PRODUKTIONSWERT .....	28520	32800	33830	36060	37970	37730	38450	39350
2	VORLEISTUNGEN .....	15870	18230	18740	20240	21890	21560	21880	22150
3	BRUTTOWERTSCHOEPFUNG .....	12650	14570	15090	15820	16280	16170	16570	17200
4	ABSCHREIBUNGEN .....	1060	1120	1190	1280	1360	1460	1520	1570
5	PRODUKTIONSSTEUERN ABZUEGLICH SUBVENTIONEN .....	360	420	470	430	380	340	340	330
6	NETTOWERTSCHOEPFUNG .....	11230	13030	13500	14130	14540	14370	14710	15300
ENTSTANDENE BRUTTOEINKOMMEN AUS									
7	UNSELBSTAENDIGER ARBEIT .....	8840	10090	10870	11350	11880	12250	12410	12320
8	DAR.: BRUTTOLOHN- UND -GEHALTSUMME .....	7490	8570	9170	9570	10000	10200	10290	10180
9	UNTERNEHMERTAETIGKEIT UND VERMOEGEN .....	2390	2940	2630	2780	2660	2120	2300	2980
10	BRUTTOANLAGEINVESTITIONEN .....	1070	1340	1430	1480	1650	1560	1400	1580
11	AUSRUESTUNGEN .....	880	1090	1170	1200	1290	1280	1180	1330
12	BAUTEN .....	190	250	260	280	360	280	220	250
13	NETTOANLAGEINVESTITIONEN .....	10	220	240	220	290	100	-120	10
14	NETTOANLAGEVERMOEGEN ZU WIEDERBESCHAFFUNGS- PREISEN AM JAHRESANFANG .....	12080	12420	13000	13720	14750	15880	16750	16760
15	AUSRUESTUNGEN .....	6470	6660	7030	7380	7790	8350	8920	9080
16	BAUTEN .....	5610	5760	5970	6340	6960	7530	7830	7680
IN PREISEN VON 1980 (MILL. DM)									
17	BRUTTOWERTSCHOEPFUNG .....	14850	16360	16210	16540	16280	15610	15070	15020
18	BRUTTOANLAGEINVESTITIONEN .....	1250	1520	1570	1570	1650	1490	1270	1400
19	AUSRUESTUNGEN .....	1000	1210	1260	1260	1290	1220	1070	1170
20	BAUTEN .....	250	310	310	310	360	270	200	230
21	BRUTTOANLAGEVERMOEGEN AM JAHRESANFANG .....	28010	25510	26190	26830	27420	28040	28470	28670
22	AUSRUESTUNGEN .....	13450	13770	14220	14650	15040	15420	15710	15850
23	BAUTEN .....	11560	11740	11970	12180	12380	12620	12760	12820
24	KAPITALSTOCK .....	25260	25850	26510	27125	27730	28255	28570	28810
ERWERBSTAETIGKEIT (DURCHSCHNITT IN 1000)									
25	ERWERBSTAETIGE IM INLAND .....	337	353	357	354	347	335	324	305
26	SELBSTAENDIGE UND MITHELFFENDE FAMILIEN- ANGEHOERIGE .....	11	12	11	11	11	10	10	10
27	BESCHAEFFTE ARBEITNEHMER .....	326	341	346	343	336	325	314	295
KENNZIFFERN									
28	IN % DES PRODUKTIONSWERTES VORLEISTUNGEN (VORLEISTUNGSQUOTE) .....	55.6	55.6	55.4	56.1	57.1	57.1	56.9	56.3
29	BRUTTOANLAGEINVESTITIONEN .....	3.8	4.1	4.2	4.1	4.3	4.1	3.6	4.0
30	IN % DER BRUTTOWERTSCHOEPFUNG ABSCHREIBUNGEN .....	8.4	7.7	7.9	8.0	8.4	9.0	9.2	9.1
31	PRODUKTIONSSTEUERN ABZUEGLICH SUBVENTIONEN .....	2.8	2.9	2.7	2.7	2.3	2.1	2.1	1.9
32	NETTOWERTSCHOEPFUNG .....	88.8	89.4	89.5	89.3	89.3	88.9	88.8	89.0
33	BRUTTOANLAGEINVESTITIONEN .....	8.5	9.2	9.5	9.4	10.1	9.6	8.4	9.2
34	IN % DER NETTOWERTSCHOEPFUNG EINKOMMEN AUS UNSELBSTAENDIGER ARBEIT (LOHNQUOTE) .....	78.7	77.4	80.5	80.3	81.7	85.2	84.4	80.5
35	UNTERNEHMERTAETIGKEIT UND VERMOEGEN .....	21.3	22.6	19.5	19.7	18.3	14.8	15.6	19.5
36	IN % DES KAPITALSTOCKS BRUTTOANLAGEINVESTITIONEN (IN PR. V. 1980) .....	4.9	5.9	5.9	5.8	6.0	5.3	4.4	4.9
37	AUSRUESTUNGEN .....	4.0	4.7	4.8	4.6	4.7	4.3	3.7	4.1
38	BAUTEN .....	1.0	1.2	1.2	1.1	1.3	1.0	0.7	0.8
39	KAPITALKOEFFIZIENT (VERHAELTNIS KAPITALSTOCK ZU BRUTTOWERTSCHOEPFUNG IN PREISEN VON 1980) .....	1.7	1.6	1.6	1.6	1.7	1.8	1.9	1.9
40	ANGABEN JE ERWERBSTAETIGEN (1000 DM) BRUTTOANLAGEINVESTITIONEN .....	3.2	3.8	4.0	4.2	4.8	4.7	4.3	5.2
41	IN PREISEN VON 1980 .....	3.7	4.3	4.4	4.4	4.8	4.4	3.9	4.6
42	KAPITALSTOCK (KAPITALINTENSITAET) .....	75.0	73.2	74.3	76.6	79.9	84.3	88.2	94.5
43	ANGABEN JE BESCHAEFFT. ARBEITNEHMER (1000 DM) EINKOMMEN AUS UNSELBSTAENDIGER ARBEIT .....	27.1	29.6	31.4	33.1	35.4	37.7	39.5	41.8
1970 = 100									
44	BRUTTOWERTSCHOEPFUNG IN JEWEILIGEN PREISEN .....	136	187	183	170	175	174	179	185
45	IN PREISEN VON 1980 .....	98	108	107	109	107	103	99	99
46	BRUTTOWERTSCHOEPFUNG IN PREISEN VON 1980 JE ERWERBSTAETIGEN (ARBEITSPRODUKTIVITAET) .....	118	124	122	125	126	125	125	132
47	NETTOWERTSCHOEPFUNG JE ERWERBSTAETIGEN .....	160	177	182	192	201	206	218	241
48	LOHNKOSTEN JE PRODUKTEINHEIT .....	149	155	168	172	183	197	207	206
49	BRUTTOWERTSCHOEPFUNG IN PREISEN VON 1980 ZU KAPITALSTOCK (KAPITALPRODUKTIVITAET) .....	75	81	78	78	75	71	67	67
ANTEIL AN DER SUMME ALLER WIRTSCHAFTSBEREICHE (IN %)									
50	PRODUKTIONSWERT .....	1.0	1.1	1.0	1.0	1.0	0.9	0.9	0.9
51	BRUTTOWERTSCHOEPFUNG .....	1.2	1.3	1.2	1.2	1.1	1.1	1.1	1.1
52	NETTOWERTSCHOEPFUNG .....	1.2	1.3	1.3	1.2	1.2	1.2	1.1	1.1
ENTSTANDENE BRUTTOEINKOMMEN AUS									
53	UNSELBSTAENDIGER ARBEIT .....	1.4	1.5	1.5	1.5	1.4	1.4	1.4	1.3
54	DAR.: BRUTTOLOHN- UND -GEHALTSUMME .....	1.4	1.5	1.6	1.5	1.5	1.4	1.4	1.4
55	UNTERNEHMERTAETIGKEIT UND VERMOEGEN .....	0.8	1.0	0.8	0.8	0.8	0.6	0.6	0.7
56	BRUTTOANLAGEINVESTITIONEN .....	0.5	0.5	0.5	0.5	0.5	0.5	0.4	0.5
57	AUSRUESTUNGEN .....	1.0	1.1	1.1	1.0	1.0	1.0	0.9	0.9
58	BAUTEN .....	0.1	0.2	0.2	0.2	0.2	0.1	0.1	0.1
BRUTTOANLAGEVERMOEGEN IN PREISEN VON 1980									
59	AM JAHRESANFANG .....	0.5	0.5	0.5	0.5	0.5	0.4	0.4	0.4
60	AUSRUESTUNGEN .....	1.1	1.1	1.1	1.1	1.1	1.1	1.1	1.1
61	BAUTEN .....	0.3	0.3	0.3	0.3	0.3	0.3	0.3	0.2
62	ERWERBSTAETIGE IM INLAND .....	1.3	1.4	1.4	1.4	1.3	1.3	1.3	1.2

1) VORLAEUFIGES ERGEBNIS.

FACHSERIE 18, REIHE S.9

HERSTELLUNG VON EISEN-, BLECH- UND METALLWAREN

LFD. NR.	GEGENSTAND DER NACHWEISUNG	1984 1)	1985 1)	1986 1)	1987	1988	1989	1990	1991
IN JEWEILIGEN PREISEN (MILL. DM)									
1	PRODUKTIONSWERT .....	43700	...	...					
2	VORLEISTUNGEN .....	25270	...	...					
3	BRUTTOWERTSCHOEPFUNG .....	18430	...	...					
4	ABSCHREIBUNGEN .....	1630	...	...					
5	PRODUKTIONSSTEUERN ABZUEGLICH SUBVENTIONEN .....	370	...	...					
6	NETTOWERTSCHOEPFUNG .....	16430	...	...					
ENTSTANDENE BRUTTOEINKOMMEN AUS									
7	UNSELBSTAENDIGER ARBEIT .....	13480	...	...					
8	DAR. : BRUTTOLOHN- UND -GHALTSUMME .....	11070	...	...					
9	UNTERNEHMERTAETIGKEIT UND VERMOEGEN .....	2950	...	...					
10	BRUTTOANLAGEINVESTITIONEN .....	1930	...	...					
11	AUSRUESTUNGEN .....	1590	...	...					
12	BAUTEN .....	340	...	...					
13	NETTOANLAGEINVESTITIONEN .....	300	...	...					
14	NETTOANLAGEVERMOEGEN ZU WIEDERBESCHAFFUNGS- PREISEN AM JAHRESANFANG .....	17210	17810	...					
15	AUSRUESTUNGEN .....	9390	9880	...					
16	BAUTEN .....	7820	7930	...					
IN PREISEN VON 1980 (MILL. DM)									
17	BRUTTOWERTSCHOEPFUNG .....	15700	...	...					
18	BRUTTOANLAGEINVESTITIONEN .....	1670	...	...					
19	AUSRUESTUNGEN .....	1370	...	...					
20	BAUTEN .....	300	...	...					
21	BRUTTOANLAGEVERMOEGEN AM JAHRESANFANG .....	28950	29480	...					
22	AUSRUESTUNGEN .....	16060	16450	...					
23	BAUTEN .....	12890	13030	...					
24	KAPITALSTOCK .....	29215	...	...					
ERWERBSTAETIGKEIT (DURCHSCHNITT IN 1000)									
25	ERWERBSTAETIGE IM INLAND .....	319	...	...					
26	SELBSTAENDIGE UND MITHELFFENDE FAMILIEN- ANGEHOERIGE .....	10	...	...					
27	BESCHAEFFTIGTE ARBEITNEHMER .....	309	...	...					
KENNZIFFERN									
28	IN % DES PRODUKTIONSWERTES VORLEISTUNGEN (VORLEISTUNGSQUOTE) .....	57.8	...	...					
29	BRUTTOANLAGEINVESTITIONEN .....	4.4	...	...					
IN % DER BRUTTOWERTSCHOEPFUNG									
30	ABSCHREIBUNGEN .....	8.8	...	...					
31	PRODUKTIONSSTEUERN ABZUEGLICH SUBVENTIONEN .....	2.0	...	...					
32	NETTOWERTSCHOEPFUNG .....	89.1	...	...					
33	BRUTTOANLAGEINVESTITIONEN .....	10.5	...	...					
IN % DER NETTOWERTSCHOEPFUNG									
34	EINKOMMEN AUS UNSELBSTAENDIGER ARBEIT (LOHNQUOTE) .....	82.0	...	...					
35	UNTERNEHMERTAETIGKEIT UND VERMOEGEN .....	18.0	...	...					
IN % DES KAPITALSTOCKS									
36	BRUTTOANLAGEINVESTITIONEN (IN PR. V. 1980) .....	5.7	...	...					
37	AUSRUESTUNGEN .....	4.7	...	...					
38	BAUTEN .....	1.0	...	...					
39	KAPITALKOEFFIZIENT (VERHAELTNIS KAPITALSTOCK ZU BRUTTOWERTSCHOEPFUNG IN PREISEN VON 1980) .....	1.9	...	...					
ANGABEN JE ERWERBSTAETIGEN (1000 DM)									
BRUTTOANLAGEINVESTITIONEN									
40	IN JEWEILIGEN PREISEN .....	6.1	...	...					
41	IN PREISEN VON 1980 .....	5.2	...	...					
42	KAPITALSTOCK (KAPITALINTENSITAET) .....	91.6	...	...					
ANGABEN JE BESCHAEFFT. ARBEITNEHMER (1000 DM)									
43	EINKOMMEN AUS UNSELBSTAENDIGER ARBEIT .....	43.6	...	...					
1970 = 100									
BRUTTOWERTSCHOEPFUNG									
44	IN JEWEILIGEN PREISEN .....	199	...	...					
45	IN PREISEN VON 1980 .....	103	...	...					
46	BRUTTOWERTSCHOEPFUNG IN PREISEN VON 1980 JE ERWERBSTAETIGEN (ARBEITSPRODUKTIVITAET) .....	132	...	...					
47	NETTOWERTSCHOEPFUNG JE ERWERBSTAETIGEN .....	247	...	...					
48	LOHNKOSTEN JE PRODUKTEINHEIT .....	215	...	...					
49	BRUTTOWERTSCHOEPFUNG IN PREISEN VON 1980 ZU KAPITALSTOCK (KAPITALPRODUKTIVITAET) .....	69	...	...					
ANTEIL AN DER SUMME ALLER WIRTSCHAFTSBEREICHE (IN %)									
50	PRODUKTIONSWERT .....	1.0	...	...					
51	BRUTTOWERTSCHOEPFUNG .....	1.1	...	...					
52	NETTOWERTSCHOEPFUNG .....	1.2	...	...					
ENTSTANDENE BRUTTOEINKOMMEN AUS									
53	UNSELBSTAENDIGER ARBEIT .....	1.4	...	...					
54	DAR. : BRUTTOLOHN- UND -GHALTSUMME .....	1.4	...	...					
55	UNTERNEHMERTAETIGKEIT UND VERMOEGEN .....	0.6	...	...					
56	BRUTTOANLAGEINVESTITIONEN .....	0.5	...	...					
57	AUSRUESTUNGEN .....	1.1	...	...					
58	BAUTEN .....	0.2	...	...					
BRUTTOANLAGEVERMOEGEN IN PREISEN VON 1980									
59	AM JAHRESANFANG .....	0.4	0.4	...					
60	AUSRUESTUNGEN .....	1.1	1.1	...					
61	BAUTEN .....	0.2	0.2	...					
62	ERWERBSTAETIGE IM INLAND .....	1.3	...	...					

1) VORLAEUFIGES ERGEBNIS.

FACHSERIE 18, REIHE S.9

**Herstellung von Musikinstrumenten, Spielwaren,  
Füllhaltern usw.**

### Bruttowertschöpfung in Preisen von 1980

1960 = 100

- Alle Wirtschaftsbereiche (unbereinigt)
- - - Herstellung von Musikinstrumenten, Spielwaren, Fuellhaltern usw.

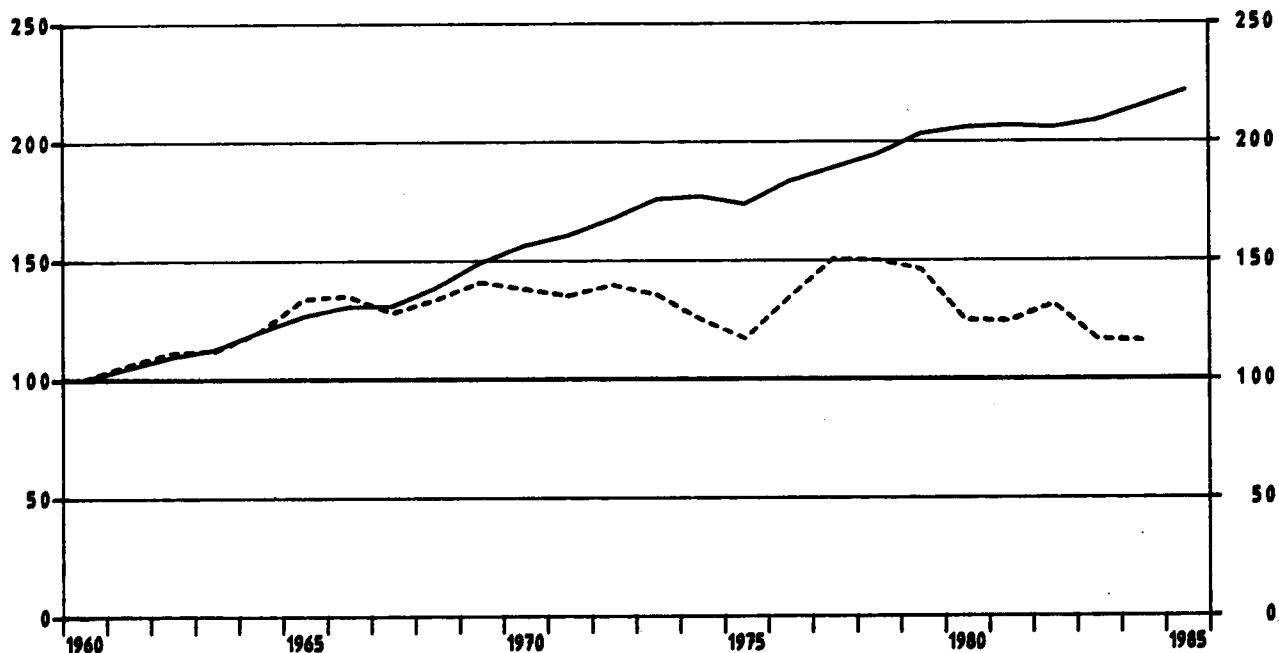

### Herstellung von Musikinstrumenten, Spielwaren Fuellhaltern usw.

Anteile an der Summe aller Wirtschaftsbereiche

- Bruttowertschöpfung in Preisen von 1980
- Erwerbstätige in Inland
- Kapitalstock (ohne Wohnungsbau und öff. Tiefbau)

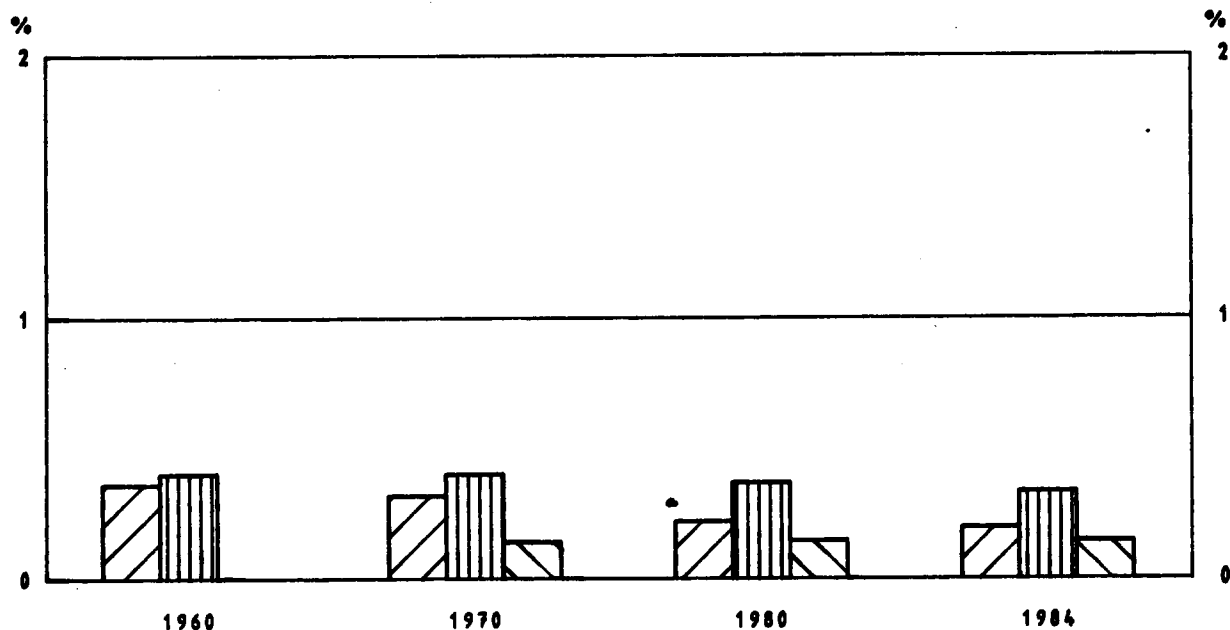



HERSTELLUNG VON MUSIKINSTRUMENTEN, SPIELWAREN, FUELLHALTERN USW.

LFD. NR.	GEGENSTAND DER NACHWEISUNG	1960	1961	1962	1963	1964	1965	1966	1967
IN JEWEILIGEN PREISEN (MILL. DM)									
1	PRODUKTIONSWERT .....	1950	2190	2340	2440	2680	3040	3150	3050
2	VORLEISTUNGEN .....	1020	1120	1170	1210	1330	1500	1560	1490
3	BRUTTOWERTSCHOEPFUNG .....	930	1070	1170	1230	1350	1540	1590	1560
4	ABSCHREIBUNGEN .....	.	.	.	.	.	.	.	.
5	PRODUKTIONSSTEUERN ABZUEGLICH SUBVENTIONEN ..	.	.	.	.	.	.	.	.
6	NETTOWERTSCHOEPFUNG .....	.	.	.	.	.	.	.	.
ENTSTANDENE BRUTTOEINKOMMEN AUS									
7	UNSELBSTAENDIGER ARBEIT .....	500	550	610	640	690	790	850	860
8	DAR.: BRUTTOLOHN- UND -GEHALTSUMME .....	440	490	550	570	620	710	760	770
9	UNTERNEHMERTAETIGKEIT UND VERMOEGEN .....	.	.	.	.	.	.	.	.
10	BRUTTOANLAGEINVESTITIONEN .....	60	70	90	100	120	140	130	130
11	AUSRUESTUNGEN .....	40	50	60	60	80	90	90	90
12	BAUTEN .....	20	20	30	40	40	50	40	40
13	NETTOANLAGEINVESTITIONEN .....	.	.	.	.	.	.	.	.
14	NETTOANLAGEVERMOEGEN ZU WIEDERBESCHAFFUNGS-	.	.	.	.	.	.	.	.
15	PREISEN AM JAHRESANFANG .....	.	.	.	.	.	.	.	.
16	AUSRUESTUNGEN .....	.	.	.	.	.	.	.	.
16	BAUTEN .....	.	.	.	.	.	.	.	.
IN PREISEN VON 1980 (MILL. DM)									
17	BRUTTOWERTSCHOEPFUNG .....	2480	2630	2760	2780	2980	3320	3350	3170
18	BRUTTOANLAGEINVESTITIONEN .....	140	150	190	210	240	270	230	240
19	AUSRUESTUNGEN .....	80	100	120	120	150	160	150	150
20	BAUTEN .....	60	50	70	90	90	110	80	90
21	BRUTTOANLAGEVERMOEGEN AM JAHRESANFANG .....	.	.	.	.	.	.	.	.
22	AUSRUESTUNGEN .....	.	.	.	.	.	.	.	.
23	BAUTEN .....	.	.	.	.	.	.	.	.
24	KAPITALSTOCK .....	.	.	.	.	.	.	.	.
ERWERBSTAETIGKEIT (DURCHSCHNITT IN 1000)									
25	ERWERBSTAETIGE IM INLAND .....	104	106	106	105	104	109	108	107
26	SELBSTAENDIGE UND MITHELFFENDE FAMILIEN*	.	.	.	.	.	.	.	.
27	ANGEHOERIGE .....	11	10	10	10	10	10	10	10
27	BESCHAEFFTIGTE ARBEITNEHMER .....	93	96	96	95	94	99	98	97
KENNZIFFERN									
IN % DES PRODUKTIONSWERTES									
28	VORLEISTUNGEN (VORLEISTUNGSQUOTE) .....	52.3	51.1	50.0	49.6	49.6	49.3	49.5	48.9
29	BRUTTOANLAGEINVESTITIONEN .....	3.1	3.2	3.8	4.1	4.5	4.6	4.1	4.3
IN % DER BRUTTOWERTSCHOEPFUNG									
30	ABSCHREIBUNGEN .....	.	.	.	.	.	.	.	.
31	PRODUKTIONSSTEUERN ABZUEGLICH SUBVENTIONEN ..	.	.	.	.	.	.	.	.
32	NETTOWERTSCHOEPFUNG .....	6.5	6.5	7.7	8.1	8.9	9.1	8.2	8.3
33	BRUTTOANLAGEINVESTITIONEN .....	.	.	.	.	.	.	.	.
IN % DER NETTOWERTSCHOEPFUNG									
34	EINKOMMEN AUS UNSELBSTAENDIGER ARBEIT (LOHNQUOTE) .....	.	.	.	.	.	.	.	.
35	UNTERNEHMERTAETIGKEIT UND VERMOEGEN .....	.	.	.	.	.	.	.	.
IN % DES KAPITALSTOCKS									
36	BRUTTOANLAGEINVESTITIONEN (IN PR. V. 1980) .....	.	.	.	.	.	.	.	.
37	AUSRUESTUNGEN .....	.	.	.	.	.	.	.	.
38	BAUTEN .....	.	.	.	.	.	.	.	.
39	KAPITALKOEFFIZIENT (VERHAELTNIS KAPITALSTOCK	.	.	.	.	.	.	.	.
	ZU BRUTTOWERTSCHOEPFUNG IN PREISEN VON 1980)	.	.	.	.	.	.	.	.
ANGABEN JE ERWERBSTAETIGEN (1000 DM)									
40	BRUTTOANLAGEINVESTITIONEN	.	.	.	.	.	.	.	.
41	IN JEWEILIGEN PREISEN .....	0.6	0.7	0.8	1.0	1.2	1.3	1.2	1.2
42	IN PREISEN VON 1980 .....	1.3	1.4	1.8	2.0	2.3	2.5	2.1	2.2
42	KAPITALSTOCK (KAPITALINTENSITAET) .....	.	.	.	.	.	.	.	.
43	ANGABEN JE BESCHAEFFT. ARBEITNEHMER (1000 DM)	.	.	.	.	.	.	.	.
	EINKOMMEN AUS UNSELBSTAENDIGER ARBEIT .....	5.4	5.7	6.4	6.7	7.3	8.0	8.6	8.9
1970 = 100									
44	BRUTTOWERTSCHOEPFUNG	.	.	.	.	.	.	.	.
45	IN JEWEILIGEN PREISEN .....	51	58	64	67	74	84	87	85
46	IN PREISEN VON 1980 .....	73	77	81	81	87	97	98	93
46	BRUTTOWERTSCHOEPFUNG IN PREISEN VON 1980 JE	.	.	.	.	.	.	.	.
	ERWERBSTAETIGEN (ARBEITSPRODUKTIVITAET) ..	74	77	81	82	89	94	95	92
47	NETTOWERTSCHOEPFUNG JE ERWERBSTAETIGEN .....	.	.	.	.	.	.	.	.
48	LOHNKOSTEN JE PRODUKTEINHEIT .....	59	61	65	67	68	70	74	79
49	BRUTTOWERTSCHOEPFUNG IN PREISEN VON 1980 ZU	.	.	.	.	.	.	.	.
	KAPITALSTOCK (KAPITALPRODUKTIVITAET) .....	.	.	.	.	.	.	.	.
ANTEIL AN DER SUMME ALLER WIRTSCHAFTSBEREICHE (IN %)									
50	PRODUKTIONSWERT .....	0.2	0.2	0.2	0.2	0.2	0.2	0.2	0.2
51	BRUTTOWERTSCHOEPFUNG .....	0.3	0.3	0.3	0.3	0.3	0.3	0.3	0.3
52	NETTOWERTSCHOEPFUNG .....	.	.	.	.	.	.	.	.
ENTSTANDENE BRUTTOEINKOMMEN AUS									
53	UNSELBSTAENDIGER ARBEIT .....	0.3	0.3	0.3	0.3	0.3	0.3	0.3	0.3
54	DAR.: BRUTTOLOHN- UND -GEHALTSUMME .....	0.4	0.4	0.4	0.3	0.3	0.4	0.4	0.4
55	UNTERNEHMERTAETIGKEIT UND VERMOEGEN .....	.	.	.	.	.	.	.	.
56	BRUTTOANLAGEINVESTITIONEN .....	0.1	0.1	0.1	0.1	0.1	0.1	0.1	0.1
57	AUSRUESTUNGEN .....	0.1	0.2	0.2	0.2	0.2	0.2	0.2	0.2
58	BAUTEN .....	0.0	0.0	0.1	0.1	0.1	0.1	0.0	0.1
BRUTTOANLAGEVERMOEGEN IN PREISEN VON 1980									
59	AM JAHRESANFANG .....	.	.	.	.	.	.	.	.
60	AUSRUESTUNGEN .....	.	.	.	.	.	.	.	.
61	BAUTEN .....	.	.	.	.	.	.	.	.
62	ERWERBSTAETIGE IM INLAND .....	0.4	0.4	0.4	0.4	0.4	0.4	0.4	0.4

1) VORLAEFIGES ERGEBNIS.

FACHSERIE 18, REIHE S.9

HERSTELLUNG VON MUSIKINSTRUMENTEN, SPIELWAREN, FUELLHALTERN USW.

LFZ. NR.	GEGENSTAND DER NACHWEISUNG	1968	1969	1970	1971	1972	1973	1974	1975
IN JEWEILIGEN PREISEN (MILL. DM)									
1	PRODUKTIONSWERT .....	3190	3490	3660	3870	4190	4480	4810	4770
2	VORLEISTUNGEN .....	1580	1750	1830	1950	2130	2320	2620	2470
3	BRUTTOWERTSCHOEPFUNG .....	1610	1740	1830	1920	2060	2160	2190	2300
4	ABSCHREIBUNGEN .....	.	.	90	90	100	120	140	150
5	PRODUKTIONSSTEUERN ABZUEGLICH SUBVENTIONEN ..	.	.	70	70	80	90	90	80
6	NETTOWERTSCHOEPFUNG .....	.	.	1670	1760	1880	1950	1960	2070
ENTSTANDENE BRUTTOEINKOMMEN AUS									
7	UNSELBSTAENDIGER ARBEIT .....	930	1030	1170	1230	1320	1410	1500	1520
8	DAR. BRUTTOLOHN- UND -GEHALTSUMME .....	810	900	1010	1070	1140	1210	1280	1290
9	UNTERNEHMERTAETIGKEIT UND VERMOEGEN .....	.	.	500	530	560	540	460	550
10	BRUTTOANLAGEINVESTITIONEN .....	140	170	170	170	170	190	180	160
11	AUSRUESTUNGEN .....	100	120	120	110	120	130	120	120
12	BAUTEN .....	40	50	50	60	50	60	60	40
13	NETTOANLAGEINVESTITIONEN .....	.	.	80	80	70	70	40	10
14	NETTOANLAGEVERMOEGEN ZU WIEDERBESCHAFFUNGS- PREISEN AM JAHRESANFANG .....	.	.	1230	1400	1530	1660	1880	2080
15	AUSRUESTUNGEN .....	.	.	710	780	830	900	1040	1170
16	BAUTEN .....	.	.	520	620	700	760	840	910
IN PREISEN VON 1980 (MILL. DM)									
17	BRUTTOWERTSCHOEPFUNG .....	3310	3490	3420	3350	3460	3360	3100	2900
18	BRUTTOANLAGEINVESTITIONEN .....	260	300	280	270	260	270	230	190
19	AUSRUESTUNGEN .....	170	200	190	170	180	180	150	140
20	BAUTEN .....	90	100	90	100	80	90	80	50
21	BRUTTOANLAGEVERMOEGEN AM JAHRESANFANG .....	.	.	3080	3320	3530	3720	3920	4070
22	AUSRUESTUNGEN .....	.	.	1750	1900	2020	2140	2260	2340
23	BAUTEN .....	.	.	1330	1420	1510	1580	1660	1730
24	KAPITALSTOCK .....	.	.	3200	3425	3625	3820	3995	4120
ERWERBSTAETIGKEIT (DURCHSCHNITT IN 1000)									
25	ERWERBSTAETIGE IM INLAND .....	105	108	106	102	99	98	95	90
26	SELBSTAENDIGE UND MITHELFFENDE FAMILIEN ..	10	9	9	9	9	8	8	8
27	BESCHAEFTIGTE ARBEITNEHMER .....	95	99	97	93	90	90	87	82
KENNZIFFERN									
28	IN % DES PRODUKTIONSWERTES VORLEISTUNGEN (VORLEISTUNGSQUOTE) .....	49.5	50.1	50.0	50.4	50.8	51.8	54.5	51.8
29	BRUTTOANLAGEINVESTITIONEN .....	4.4	4.9	4.6	4.4	4.1	4.2	3.7	3.4
30	IN % DER BRUTTOWERTSCHOEPFUNG ABSCHREIBUNGEN .....	.	.	4.9	4.7	4.9	5.6	6.4	6.5
31	PRODUKTIONSSTEUERN ABZUEGLICH SUBVENTIONEN ..	.	.	3.8	3.6	3.9	4.2	4.1	3.5
32	NETTOWERTSCHOEPFUNG .....	.	.	91.3	91.7	91.3	90.3	89.5	90.0
33	BRUTTOANLAGEINVESTITIONEN .....	8.7	9.8	9.3	8.9	8.3	8.8	8.2	7.0
34	IN % DER NETTOWERTSCHOEPFUNG EINKOMMEN AUS UNSELBSTAENDIGER ARBEIT (LOHNQUOTE) .....	.	.	70.1	69.9	70.2	72.3	76.5	73.4
35	UNTERNEHMERTAETIGKEIT UND VERMOEGEN .....	.	.	29.9	30.1	29.8	27.7	23.5	26.6
36	IN % DES KAPITALSTOCKS BRUTTOANLAGEINVESTITIONEN (IN PR. V. 1980) ..	.	.	8.7	7.9	7.2	7.1	5.8	4.6
37	AUSRUESTUNGEN .....	.	.	5.9	5.0	5.0	4.7	3.8	3.4
38	BAUTEN .....	.	.	2.8	2.9	2.2	2.4	2.0	1.2
39	KAPITALKOEFFIZIENT (VERHAELTNIS KAPITALSTOCK ZU BRUTTOWERTSCHOEPFUNG IN PREISEN VON 1980) ..	.	.	0.9	1.0	1.0	1.1	1.3	1.4
ANGABEN JE ERWERBSTAETIGEN (1000 DM)									
40	BRUTTOANLAGEINVESTITIONEN IN JEWEILIGEN PREISEN .....	1.3	1.6	1.6	1.7	1.7	1.9	1.9	1.8
41	IN PREISEN VON 1980 .....	2.5	2.8	2.6	2.6	2.6	2.8	2.4	2.1
42	KAPITALSTOCK (KAPITALINTENSITAET) .....	.	.	30.2	33.6	36.6	39.0	42.1	45.8
ANGABEN JE BESCHAEFT. ARBEITNEHMER (1000 DM)									
43	EINKOMMEN AUS UNSELBSTAENDIGER ARBEIT .....	9.8	10.4	12.1	13.2	14.7	15.7	17.2	18.5
1970 = 100									
44	BRUTTOWERTSCHOEPFUNG IN JEWEILIGEN PREISEN .....	88	95	100	105	113	118	120	126
45	IN PREISEN VON 1980 .....	97	102	100	98	101	98	91	85
46	BRUTTOWERTSCHOEPFUNG IN PREISEN VON 1980 JE ERWERBSTAETIGEN (ARBEITSPRODUKTIVITAET) ..	98	100	100	102	108	106	101	100
47	NETTOWERTSCHOEPFUNG JE ERWERBSTAETIGEN .....	.	.	100	110	121	126	131	146
48	LOHNKOSTEN JE PRODUKTEINHEIT .....	82	86	100	107	112	123	141	153
49	BRUTTOWERTSCHOEPFUNG IN PREISEN VON 1980 ZU KAPITALSTOCK (KAPITALPRODUKTIVITAET) .....	.	.	100	92	89	82	73	66
ANTEIL AN DER SUMME ALLER WIRTSCHAFTSBEREICHE (IN %)									
50	PRODUKTIONSWERT .....	0.2	0.2	0.2	0.2	0.2	0.2	0.2	0.2
51	BRUTTOWERTSCHOEPFUNG .....	0.3	0.3	0.3	0.3	0.3	0.3	0.2	0.2
52	NETTOWERTSCHOEPFUNG .....	.	.	0.3	0.3	0.3	0.3	0.2	0.2
ENTSTANDENE BRUTTOEINKOMMEN AUS									
53	UNSELBSTAENDIGER ARBEIT .....	0.3	0.3	0.3	0.3	0.3	0.3	0.3	0.3
54	DAR. BRUTTOLOHN- UND -GEHALTSUMME .....	0.4	0.3	0.3	0.3	0.3	0.3	0.3	0.3
55	UNTERNEHMERTAETIGKEIT UND VERMOEGEN .....	.	.	0.3	0.3	0.3	0.2	0.2	0.2
56	BRUTTOANLAGEINVESTITIONEN .....	0.1	0.1	0.1	0.1	0.1	0.1	0.1	0.1
57	AUSRUESTUNGEN .....	0.2	0.2	0.2	0.1	0.2	0.2	0.2	0.1
58	BAUTEN .....	0.1	0.1	0.0	0.0	0.0	0.0	0.0	0.0
BRUTTOANLAGEVERMOEGEN IN PREISEN VON 1980									
59	AM JAHRESANFANG .....	.	.	0.1	0.1	0.1	0.1	0.1	0.1
60	AUSRUESTUNGEN .....	.	.	0.2	0.2	0.2	0.2	0.2	0.2
61	BAUTEN .....	.	.	0.0	0.0	0.0	0.0	0.0	0.0
62	ERWERBSTAETIGE IM INLAND .....	0.4	0.4	0.4	0.4	0.4	0.4	0.4	0.3

1) VORLAEUFIGES ERGEBNIS.

FACHSERIE 18, REIHE S.9

HERSTELLUNG VON MUSIKINSTRUMENTEN, SPIELWAREN, FUELLHALTERN USW.

LFD. NR.	GEGENSTAND DER NACHWEISUNG	1976	1977	1978	1979	1980	1981	1982	1983
IN JEWEILIGEN PREISEN (MILL. DM)									
1	PRODUKTIONSWERT	5600	6460	6880	7320	7610	7650	8260	7700
2	VORLEISTUNGEN	2840	3290	3590	4030	4520	4100	4220	4020
3	BRUTTOWERTSCHOEPFUNG	2760	3170	3290	3290	3090	3550	4040	3680
4	ABSCHREIBUNGEN	160	170	180	200	230	240	260	280
5	PRODUKTIONSSTEUERN ABZUEGLICH SUBVENTIONEN	100	120	130	130	110	90	100	80
6	NETTOWERTSCHOEPFUNG	2900	2880	2980	2960	2750	3220	3680	3320
ENTSTANDENE BRUTTOEINKOMMEN AUS									
7	UNSELBSTAENDIGER ARBEIT	1660	1910	2070	2210	2300	2270	2290	2290
8	DAR.: BRUTTOLOHN- UND -GEHALTSUMME	1400	1620	1750	1880	1960	1940	1950	1940
9	UNTERNEHMERTAETIGKEIT UND VERMOEGEN	840	970	910	750	450	950	1390	1030
10	BRUTTOANLAGEINVESTITIONEN	190	250	270	340	310	260	260	310
11	AUSRUESTUNGEN	160	210	220	270	250	220	220	260
12	BAUTEN	30	40	50	70	60	40	40	50
13	NETTOANLAGEINVESTITIONEN	30	80	90	140	80	20	-	30
14	NETTOANLAGEVERMOEGEN ZU WIEDERBESCHAFFUNGS- PREISEN AM JAHRESANFANG	2160	2260	2380	2580	2900	3140	3320	3380
15	AUSRUESTUNGEN	1230	1290	1380	1510	1690	1820	1950	2010
16	BAUTEN	930	970	1000	1070	1210	1320	1370	1370
IN PREISEN VON 1980 (MILL. DM)									
17	BRUTTOWERTSCHOEPFUNG	3330	3730	3720	3620	3090	3080	3260	2890
18	BRUTTOANLAGEINVESTITIONEN	220	280	300	360	310	250	240	280
19	AUSRUESTUNGEN	180	230	240	280	250	210	200	230
20	BAUTEN	40	50	60	80	60	40	40	50
21	BRUTTOANLAGEVERMOEGEN AM JAHRESANFANG	4170	4290	4460	4640	4880	5060	5180	5280
22	AUSRUESTUNGEN	2400	2490	2620	2780	2920	3060	3160	3240
23	BAUTEN	1770	1800	1840	1860	1960	2000	2020	2040
24	KAPITALSTOCK	4230	4375	4550	4760	4970	5120	5230	5345
ERWERBSTAETIGKEIT (DURCHSCHNITT IN 1000)									
25	ERWERBSTAETIGE IM INLAND	91	94	97	99	96	91	88	85
26	SELBSTAENDIGE UND MITHELFFENDE FAMILIEN- ANGEHOERIGE	8	9	9	9	9	8	9	9
27	BESCHAEFFTE ARBEITNEHMER	83	85	88	90	87	83	79	76
KENNZIFFERN									
IN % DES PRODUKTIONSWERTES									
28	VORLEISTUNGEN (VORLEISTUNGSQUOTE)	50.7	50.9	52.2	55.1	59.4	53.6	51.1	52.2
29	BRUTTOANLAGEINVESTITIONEN	3.4	3.9	3.9	4.6	4.1	3.4	3.1	4.0
IN % DER BRUTTOWERTSCHOEPFUNG									
30	ABSCHREIBUNGEN	5.8	5.4	5.5	6.1	7.4	6.8	6.4	7.6
31	PRODUKTIONSSTEUERN ABZUEGLICH SUBVENTIONEN	3.6	3.8	4.0	4.0	3.6	2.5	2.5	2.2
32	NETTOWERTSCHOEPFUNG	90.6	90.9	90.6	90.0	89.0	90.7	91.1	90.2
33	BRUTTOANLAGEINVESTITIONEN	6.9	7.9	8.2	10.3	10.0	7.3	6.4	8.4
IN % DER NETTOWERTSCHOEPFUNG									
EINKOMMEN AUS									
34	UNSELBSTAENDIGER ARBEIT (LOHNQUOTE)	66.4	66.3	65.5	74.7	83.6	70.5	62.2	69.0
35	UNTERNEHMERTAETIGKEIT UND VERMOEGEN	33.6	33.7	30.5	25.3	16.4	29.5	37.8	31.0
IN % DES KAPITALSTOCKS									
36	BRUTTOANLAGEINVESTITIONEN (IN PR. V. 1980)	5.2	6.4	6.6	7.6	6.2	4.9	4.6	5.2
37	AUSRUESTUNGEN	4.3	5.3	5.3	5.9	5.0	4.1	3.8	4.3
38	BAUTEN	0.9	1.1	1.3	1.7	1.2	0.8	0.8	0.9
39	KAPITALKOEFFIZIENT (VERHAELTNIS KAPITALSTOCK ZU BRUTTOWERTSCHOEPFUNG IN PREISEN VON 1980)	1.3	1.2	1.2	1.3	1.6	1.7	1.6	1.8
ANGABEN JE ERWERBSTAETIGEN (1000 DM)									
BRUTTOANLAGEINVESTITIONEN									
40	IN JEWEILIGEN PREISEN	2.1	2.7	2.8	3.4	3.2	2.9	3.0	3.6
41	IN PREISEN VON 1980	2.4	3.0	3.1	3.6	3.2	2.7	2.7	3.3
42	KAPITALSTOCK (KAPITALINTENSITAET)	46.5	46.5	46.9	48.1	51.8	56.3	59.4	62.9
ANGABEN JE BESCHAEFFT. ARBEITNEHMER (1000 DM)									
43	EINKOMMEN AUS UNSELBSTAENDIGER ARBEIT	20.0	22.5	23.6	24.6	26.4	27.3	29.0	30.1
1970 = 100									
BRUTTOWERTSCHOEPFUNG									
44	IN JEWEILIGEN PREISEN	151	173	180	180	169	194	221	201
45	IN PREISEN VON 1980	97	109	109	106	90	90	95	85
46	BRUTTOWERTSCHOEPFUNG IN PREISEN VON 1980 JE ERWERBSTAETIGEN (ARBEITSPRODUKTIVITAET)	113	123	119	113	100	105	115	105
47	NETTOWERTSCHOEPFUNG JE ERWERBSTAETIGEN	174	194	195	190	182	225	265	248
48	LOHNKOSTEN JE PRODUKTEINHEIT	146	150	163	178	218	215	205	232
49	BRUTTOWERTSCHOEPFUNG IN PREISEN VON 1980 ZU KAPITALSTOCK (KAPITALPRODUKTIVITAET)	74	80	76	71	58	56	58	51
ANTEIL AN DER SUMME ALLER WIRTSCHAFTSBEREICHE (IN %)									
50	PRODUKTIONSWERT	0.2	0.2	0.2	0.2	0.2	0.2	0.2	0.2
51	BRUTTOWERTSCHOEPFUNG	0.3	0.3	0.3	0.2	0.2	0.2	0.3	0.2
52	NETTOWERTSCHOEPFUNG	0.3	0.3	0.3	0.3	0.2	0.3	0.3	0.2
ENTSTANDENE BRUTTOEINKOMMEN AUS									
53	UNSELBSTAENDIGER ARBEIT	0.3	0.3	0.3	0.3	0.3	0.3	0.3	0.2
54	DAR.: BRUTTOLOHN- UND -GEHALTSUMME	0.3	0.3	0.3	0.3	0.3	0.3	0.3	0.3
55	UNTERNEHMERTAETIGKEIT UND VERMOEGEN	0.3	0.3	0.3	0.2	0.1	0.3	0.3	0.2
56	BRUTTOANLAGEINVESTITIONEN	0.1	0.1	0.1	0.1	0.1	0.1	0.1	0.1
57	AUSRUESTUNGEN	0.2	0.2	0.2	0.2	0.2	0.2	0.2	0.2
58	BAUTEN	0.0	0.0	0.0	0.0	0.0	0.0	0.0	0.0
BRUTTOANLAGEVERMOEGEN IN PREISEN VON 1980									
59	AM JAHRESANFANG	0.1	0.1	0.1	0.1	0.1	0.1	0.1	0.1
60	AUSRUESTUNGEN	0.2	0.2	0.2	0.2	0.2	0.2	0.2	0.2
61	BAUTEN	0.0	0.0	0.0	0.0	0.0	0.0	0.0	0.0
62	ERWERBSTAETIGE IM INLAND	0.4	0.4	0.4	0.4	0.4	0.3	0.3	0.3

1) VORLAEUFIGES ERGEBNIS.

FACHSERIE 18, REIHE S.9

HERSTELLUNG VON MUSIKINSTRUMENTEN, SPIELWAREN, FUELLHALTERN USW.

LFD. NR.	GEGENSTAND DER NACHWEISUNG	1984 1)	1985 1)	1986 1)	1987	1988	1989	1990	1991
IN JEWEILIGEN PREISEN (MILL. DM)									
1	PRODUKTIONSWERT .....	8030	...	...					
2	VORLEISTUNGEN .....	4320	...	...					
3	BRUTTOWERTSCHOEPFUNG .....	3710	...	...					
4	ABSCHREIBUNGEN .....	300	...	...					
5	PRODUKTIONSSTEUERN ABZUEGLICH SUBVENTIONEN ..	90	...	...					
6	NETTOWERTSCHOEPFUNG .....	3320	...	...					
ENTSTANDENE BRUTTOEINKOMMEN AUS									
7	UNSELBSTAENDIGER ARBEIT .....	2390	...	...					
8	DAR.: BRUTTOLOHN- UND -GHALTSUMME .....	2020	...	...					
9	UNTERNEHMERTAETIGKEIT UND VERMOEGEN .....	930	...	...					
10	BRUTTOANLAGEINVESTITIONEN .....	300	...	...					
11	AUSRUESTUNGEN .....	260	...	...					
12	BAUTEN .....	40	...	...					
13	NETTOANLAGEINVESTITIONEN .....	-	...	...					
14	NETTOANLAGEVERMOEGEN ZU WIEDERBESCHAFFUNGS-								
15	PREISEN AM JAHRESANFANG .....	3490	3620	...					
15	AUSRUESTUNGEN .....	2090	2210	...					
16	BAUTEN .....	1400	1410	...					
IN PREISEN VON 1980 (MILL. DM)									
17	BRUTTOWERTSCHOEPFUNG .....	2870	...	...					
18	BRUTTOANLAGEINVESTITIONEN .....	260	...	...					
19	AUSRUESTUNGEN .....	220	...	...					
20	BAUTEN .....	40	...	...					
21	BRUTTOANLAGEVERMOEGEN AM JAHRESANFANG .....	5410	5510	...					
22	AUSRUESTUNGEN .....	3340	3420	...					
23	BAUTEN .....	2070	2090	...					
24	KAPITALSTOCK .....	5460	...	...					
ERWERBSTAETIGKEIT (DURCHSCHNITT IN 1000)									
25	ERWERBSTAETIGE IM INLAND .....	84	...	...					
26	SELBSTAENDIGE UND MITHELFFENDE FAMILIEN-								
	ANGEHOERIGE .....	8	...	...					
27	BESCHAEFFTIGTE ARBEITNEHMER .....	76	...	...					
KENNZIFFERN									
IN % DES PRODUKTIONSWERTES									
28	VORLEISTUNGEN (VORLEISTUNGSQUOTE) .....	53,8	...	...					
29	BRUTTOANLAGEINVESTITIONEN .....	3,7	...	...					
IN % DER BRUTTOWERTSCHOEPFUNG									
30	ABSCHREIBUNGEN .....	8,1	...	...					
31	PRODUKTIONSSTEUERN ABZUEGLICH SUBVENTIONEN	2,4	...	...					
32	NETTOWERTSCHOEPFUNG .....	89,5	...	...					
33	BRUTTOANLAGEINVESTITIONEN .....	8,1	...	...					
IN % DER NETTOWERTSCHOEPFUNG									
EINKOMMEN AUS									
34	UNSELBSTAENDIGER ARBEIT (LOHNQUOTE) .....	72,0	...	...					
35	UNTERNEHMERTAETIGKEIT UND VERMOEGEN .....	28,0	...	...					
IN % DES KAPITALSTOCKS									
36	BRUTTOANLAGEINVESTITIONEN (IN PR. V. 1980)	4,8	...	...					
37	AUSRUESTUNGEN .....	4,0	...	...					
38	BAUTEN .....	0,7	...	...					
39	KAPITALKOEFFIZIENT (VERHAELTNIS KAPITALSTOCK								
	ZU BRUTTOWERTSCHOEPFUNG IN PREISEN VON 1980)	1,9	...	...					
ANGABEN JE ERWERBSTAETIGEN (1000 DM)									
BRUTTOANLAGEINVESTITIONEN									
40	IN JEWEILIGEN PREISEN .....	3,6	...	...					
41	IN PREISEN VON 1980 .....	3,1	...	...					
42	KAPITALSTOCK (KAPITALINTENSITAET) .....	65,0	...	...					
ANGABEN JE BESCHAEFFT, ARBEITNEHMER (1000 DM)									
EINKOMMEN AUS UNSELBSTAENDIGER ARBEIT .....									
43		31,4	...	...					
1970 = 100									
BRUTTOWERTSCHOEPFUNG									
44	IN JEWEILIGEN PREISEN .....	203	...	...					
45	IN PREISEN VON 1980 .....	84	...	...					
46	BRUTTOWERTSCHOEPFUNG IN PREISEN VON 1980 JE								
	ERWERBSTAETIGEN (ARBEITSPRODUKTIVITAET) ..	106	...	...					
47	NETTOWERTSCHOEPFUNG JE ERWERBSTAETIGEN .....	251	...	...					
48	LOHNKOSTEN JE PRODUKTEINHEIT .....	243	...	...					
49	BRUTTOWERTSCHOEPFUNG IN PREISEN VON 1980 ZU								
	KAPITALSTOCK (KAPITALPRODUKTIVITAET) .....	49	...	...					
ANTEIL AN DER SUMME ALLER WIRTSCHAFTSBEREICHE (IN %)									
50	PRODUKTIONSWERT .....	0,2	...	...					
51	BRUTTOWERTSCHOEPFUNG .....	0,2	...	...					
52	NETTOWERTSCHOEPFUNG .....	0,2	...	...					
ENTSTANDENE BRUTTOEINKOMMEN AUS									
53	UNSELBSTAENDIGER ARBEIT .....	0,3	...	...					
54	DAR.: BRUTTOLOHN- UND -GHALTSUMME .....	0,3	...	...					
55	UNTERNEHMERTAETIGKEIT UND VERMOEGEN .....	0,2	...	...					
56	BRUTTOANLAGEINVESTITIONEN .....	0,1	...	...					
57	AUSRUESTUNGEN .....	0,2	...	...					
58	BAUTEN .....	0,0	...	...					
BRUTTOANLAGEVERMOEGEN IN PREISEN VON 1980									
59	AM JAHRESANFANG .....	0,1	0,1	...					
60	AUSRUESTUNGEN .....	0,2	0,2	...					
61	BAUTEN .....	0,0	0,0	...					
62	ERWERBSTAETIGE IM INLAND .....	0,3	...	...					

1) VORLAEUFIGES ERGEBNIS.

FACHSERIE 18, REIHE S.9

## **Holzbearbeitung**

### Bruttowertschöpfung in Preisen von 1980

1960 = 100

— Alle Wirtschaftsbereiche (unbereinigt)  
 - - - Holzbearbeitung

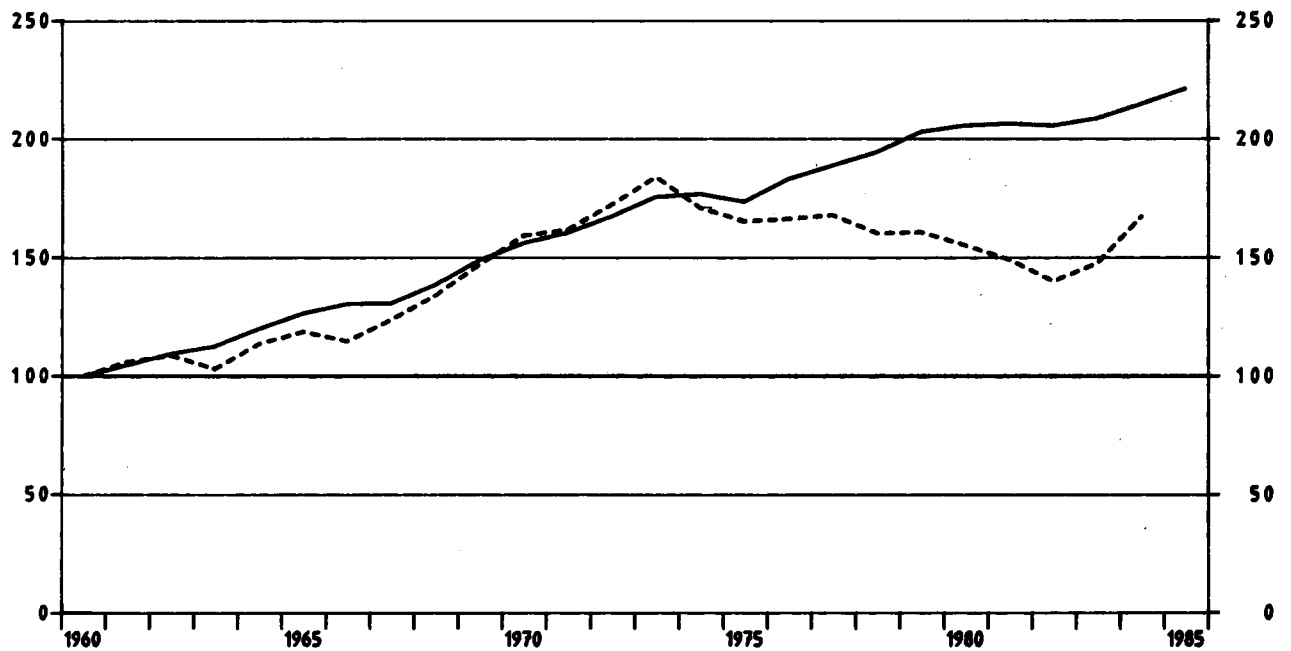

### Holzbearbeitung

Anteile an der Summe aller Wirtschaftsbereiche

▨ Bruttowertschöpfung in Preisen von 1980  
 ▤ Erwerbstätige im Inland  
 ▧ Kapitalstock (ohne Wohnungsbau und öff. Tiefbau)

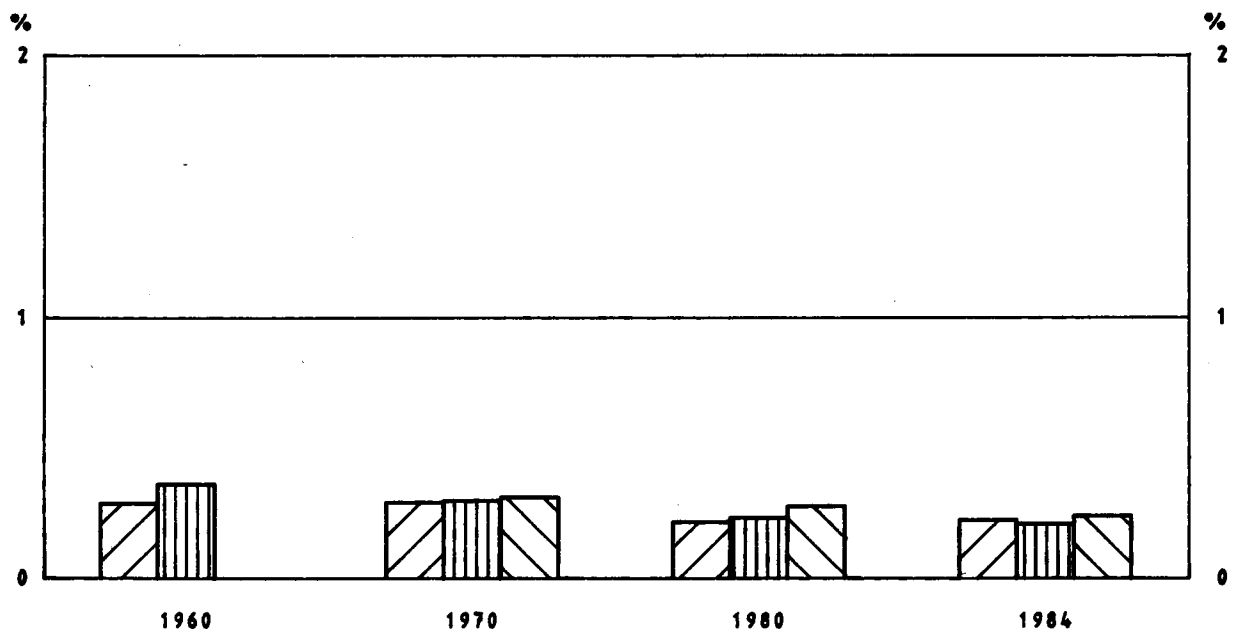

HOLZBEARBEITUNG

LFD. NR.	GEGENSTAND DER NACHWEISUNG	1960	1961	1962	1963	1964	1965	1966	1967
IN JEWEILIGEN PREISEN (MILL. DM)									
1	PRODUKTIONSWERT .....	3380	3770	3880	3660	4050	4240	4110	4230
2	VORLEISTUNGEN .....	2440	2750	2740	2560	2850	2960	2810	2790
3	BRUTTOWERTSCHOEPFUNG .....	240	1020	1140	1100	1200	1280	1300	1440
4	ABSCHREIBUNGEN .....	.	.	.	.	.	.	.	.
5	PRODUKTIONSSTEUERN ABZUEGLICH SUBVENTIONEN .....	.	.	.	.	.	.	.	.
6	NETTOWERTSCHOEPFUNG .....	.	.	.	.	.	.	.	.
ENTSTANDENE BRUTTOEINKOMMEN AUS									
7	UNSELBSTAENDIGER ARBEIT .....	540	630	680	690	740	790	820	820
8	DAR.: BRUTTOLOHN- UND -GEHALTSUMME .....	490	570	610	620	660	710	730	730
9	UNTERNEHMERTAETIGKEIT UND VERMOEGEN .....	.	.	.	.	.	.	.	.
10	BRUTTOANLAGEINVESTITIONEN .....	190	200	200	190	220	200	220	210
11	AUSRUESTUNGEN .....	130	130	150	140	160	160	170	180
12	BAUTEN .....	60	70	50	50	60	40	80	30
13	NETTOANLAGEINVESTITIONEN .....	.	.	.	.	.	.	.	.
14	NETTOANLAGEVERMOEGEN ZU WIEDERBESCHAFFUNGS- PREISEN AM JAHRESANFANG .....	.	.	.	.	.	.	.	.
15	AUSRUESTUNGEN .....	.	.	.	.	.	.	.	.
16	BAUTEN .....	.	.	.	.	.	.	.	.
IN PREISEN VON 1980 (MILL. DM)									
17	BRUTTOWERTSCHOEPFUNG .....	1980	2100	2150	2040	2250	2350	2270	2450
18	BRUTTOANLAGEINVESTITIONEN .....	430	440	400	370	410	350	380	350
19	AUSRUESTUNGEN .....	260	250	280	280	280	270	280	280
20	BAUTEN .....	170	190	120	120	130	80	100	60
21	BRUTTOANLAGEVERMOEGEN AM JAHRESANFANG .....	.	.	.	.	.	.	.	.
22	AUSRUESTUNGEN .....	.	.	.	.	.	.	.	.
23	BAUTEN .....	.	.	.	.	.	.	.	.
24	KAPITALSTOCK .....	.	.	.	.	.	.	.	.
ERWERBSTAETIGKEIT (DURCHSCHNITT IN 1000)									
25	ERWERBSTAETIGE IM INLAND .....	94	99	97	92	90	88	86	83
26	SELBSTAENDIGE UND MITHELLENDE FAMILIEN- ANGEHOERIGE .....	7	7	8	8	8	8	8	9
27	BESCHAEFFTIGTE ARBEITNEHMER .....	87	92	89	84	82	80	78	74
KENNZIFFERN									
28	IN % DES PRODUKTIONSWERTES VORLEISTUNGEN (VORLEISTUNGSQUOTE) .....	72.2	72.9	70.6	69.9	70.4	69.8	68.4	66.0
29	BRUTTOANLAGEINVESTITIONEN .....	5.6	5.3	5.2	5.2	5.4	4.7	5.4	5.0
30	IN % DER BRUTTOWERTSCHOEPFUNG ABSCHREIBUNGEN .....	.	.	.	.	.	.	.	.
31	PRODUKTIONSSTEUERN ABZUEGLICH SUBVENTIONEN .....	.	.	.	.	.	.	.	.
32	NETTOWERTSCHOEPFUNG .....	.	.	.	.	.	.	.	.
33	BRUTTOANLAGEINVESTITIONEN .....	20.2	18.6	17.5	17.3	18.3	15.6	16.9	14.6
34	IN % DER NETTOWERTSCHOEPFUNG EINKOMMEN AUS UNSELBSTAENDIGER ARBEIT (LOHNQUOTE) .....	.	.	.	.	.	.	.	.
35	UNTERNEHMERTAETIGKEIT UND VERMOEGEN .....	.	.	.	.	.	.	.	.
36	IN % DES KAPITALSTOCKS BRUTTOANLAGEINVESTITIONEN (IN PR. V. 1980) .....	.	.	.	.	.	.	.	.
37	AUSRUESTUNGEN .....	.	.	.	.	.	.	.	.
38	BAUTEN .....	.	.	.	.	.	.	.	.
39	KAPITALKOEFFIZIENT (VERHAELTNIS KAPITALSTOCK ZU BRUTTOWERTSCHOEPFUNG IN PREISEN VON 1980) .....	.	.	.	.	.	.	.	.
ANGABEN JE ERWERBSTAETIGEN (1000 DM)									
40	BRUTTOANLAGEINVESTITIONEN .....	2.0	2.0	2.1	2.1	2.4	2.3	2.6	2.5
41	IN JEWEILIGEN PREISEN .....	4.6	4.4	4.1	4.0	4.6	4.0	4.4	4.2
42	KAPITALSTOCK (KAPITALINTENSITAET) .....	.	.	.	.	.	.	.	.
ANGABEN JE BESCHAEFFT. ARBEITNEHMER (1000 DM)									
43	EINKOMMEN AUS UNSELBSTAENDIGER ARBEIT .....	6.2	6.8	7.6	8.2	9.0	9.9	10.5	11.1
1970 = 100									
44	BRUTTOWERTSCHOEPFUNG IN JEWEILIGEN PREISEN .....	56	61	68	66	72	77	78	86
45	IN PREISEN VON 1980 .....	63	67	68	65	71	75	72	78
46	BRUTTOWERTSCHOEPFUNG IN PREISEN VON 1980 JE ERWERBSTAETIGEN (ARBEITSPRODUKTIVITAET) .....	53	53	56	56	63	67	66	74
47	NETTOWERTSCHOEPFUNG JE ERWERBSTAETIGEN .....	.	.	.	.	.	.	.	.
48	LOHNKOSTEN JE PRODUKTEINHEIT .....	78	86	91	97	94	96	103	96
49	BRUTTOWERTSCHOEPFUNG IN PREISEN VON 1980 ZU KAPITALSTOCK (KAPITALPRODUKTIVITAET) .....	.	.	.	.	.	.	.	.
ANTEIL AN DER SUMME ALLER WIRTSCHAFTSBEREICHE (IN %)									
50	PRODUKTIONSWERT .....	0.4	0.4	0.4	0.4	0.4	0.3	0.3	0.3
51	BRUTTOWERTSCHOEPFUNG .....	0.3	0.3	0.3	0.3	0.3	0.3	0.3	0.3
52	NETTOWERTSCHOEPFUNG .....	.	.	.	.	.	.	.	.
ENTSTANDENE BRUTTOEINKOMMEN AUS									
53	UNSELBSTAENDIGER ARBEIT .....	0.4	0.4	0.4	0.4	0.4	0.3	0.3	0.3
54	DAR.: BRUTTOLOHN- UND -GEHALTSUMME .....	0.4	0.4	0.4	0.4	0.4	0.4	0.3	0.3
55	UNTERNEHMERTAETIGKEIT UND VERMOEGEN .....	.	.	.	.	.	.	.	.
56	BRUTTOANLAGEINVESTITIONEN .....	0.3	0.2	0.2	0.2	0.2	0.2	0.2	0.2
57	AUSRUESTUNGEN .....	0.5	0.4	0.4	0.4	0.4	0.4	0.4	0.4
58	BAUTEN .....	0.1	0.1	0.1	0.1	0.1	0.1	0.1	0.0
BRUTTOANLAGEVERMOEGEN IN PREISEN VON 1980									
59	AM JAHRESANFANG .....	.	.	.	.	.	.	.	.
60	AUSRUESTUNGEN .....	.	.	.	.	.	.	.	.
61	BAUTEN .....	.	.	.	.	.	.	.	.
62	ERWERBSTAETIGE IM INLAND .....	0.4	0.4	0.4	0.3	0.3	0.3	0.3	0.3

1) VORLAEUFIGES ERGEBNIS.

FACHSERIE 18, REIHE 5.9

HOLZBEARBEITUNG

LFD. NR.	GEGENSTAND DER NACHWEISUNG	1968	1969	1970	1971	1972	1973	1974	1975
IN JEWEILIGEN PREISEN (MILL. DM)									
1	PRODUKTIONSWERT	4400	5230	5770	6260	6700	7890	8210	7340
2	VORLEISTUNGEN	3100	3680	4100	4400	4710	5550	6010	5080
3	BRUTTOWERTSCHOEPFUNG	1300	1550	1670	1860	1990	2300	2200	2260
4	ABSCHREIBUNGEN	.	.	230	250	270	300	340	370
5	PRODUKTIONSSTEUERN ABZUEGLICH SUBVENTIONEN	.	.	100	60	70	70	70	10
6	NETTOWERTSCHOEPFUNG	.	.	1340	1550	1650	1930	1790	1880
ENTSTANDENE BRUTTOEINKOMMEN AUS									
7	UNSELBSTAENDIGER ARBEIT	860	960	1100	1200	1320	1450	1510	1450
8	DAR.: BRUTTOLOHN- UND -GHALTSUMME	750	840	950	1040	1140	1250	1300	1240
9	UNTERNEHMERTAETIGKEIT UND VERMOEGEN	.	.	240	350	330	480	280	430
10	BRUTTOANLAGEINVESTITIONEN	290	320	390	360	510	490	280	280
11	AUSRUESTUNGEN	240	250	310	290	380	380	220	240
12	BAUTEN	50	70	80	70	130	70	60	40
13	NETTOANLAGEINVESTITIONEN	.	.	160	110	240	150	-60	-90
14	NETTOANLAGEVERMOEGEN ZU WIEDERBESCHAFFUNGS- PREISEN AM JAHRESANFANG	.	.	2580	2940	3160	3460	3810	4050
15	AUSRUESTUNGEN	.	.	1440	1630	1740	1900	2130	2310
16	BAUTEN	.	.	1140	1310	1420	1560	1680	1740
IN PREISEN VON 1980 (MILL. DM)									
17	BRUTTOWERTSCHOEPFUNG	2650	2910	3150	3200	3410	3640	3380	3270
18	BRUTTOANLAGEINVESTITIONEN	500	540	610	530	740	620	360	330
19	AUSRUESTUNGEN	390	400	470	420	540	520	280	280
20	BAUTEN	110	140	140	110	200	100	80	50
21	BRUTTOANLAGEVERMOEGEN AM JAHRESANFANG	.	.	6940	7350	7670	8190	8570	8630
22	AUSRUESTUNGEN	.	.	3780	4060	4280	4610	4910	4960
23	BAUTEN	.	.	3160	3290	3390	3580	3660	3720
24	KAPITALSTOCK	.	.	7145	7510	7930	8380	8625	8710
ERWERBSTAETIGKEIT (DURCHSCHNITT IN 1000)									
25	ERWERBSTAETIGE IM INLAND	80	81	79	78	76	75	72	67
26	SELBSTAENDIGE UND MITHELFFENDE FAMILIEN- ANGEHOERIGE	8	8	7	7	7	7	7	7
27	BESCHAEFFTIGTE ARBEITNEHMER	72	73	72	71	69	68	65	60
KENNZIFFERN									
28	IN % DES PRODUKTIONSWERTES VORLEISTUNGEN (VORLEISTUNGSQUOTE)	70.5	70.4	71.1	70.3	70.3	70.8	73.2	69.2
29	BRUTTOANLAGEINVESTITIONEN	6.6	6.1	6.8	5.8	7.6	5.7	3.4	3.8
IN % DER BRUTTOWERTSCHOEPFUNG									
30	ABSCHREIBUNGEN	.	.	13.8	13.4	13.6	13.0	15.5	16.4
31	PRODUKTIONSSTEUERN ABZUEGLICH SUBVENTIONEN	.	.	6.0	3.2	3.5	3.0	3.2	0.4
32	NETTOWERTSCHOEPFUNG	.	.	80.2	83.3	82.9	83.9	81.4	83.2
33	BRUTTOANLAGEINVESTITIONEN	22.3	20.6	23.4	19.4	25.6	19.6	12.7	12.4
IN % DER NETTOWERTSCHOEPFUNG									
34	EINKOMMEN AUS UNSELBSTAENDIGER ARBEIT (LOHNQUOTE)	.	.	82.1	77.4	80.0	75.1	84.4	77.1
35	UNTERNEHMERTAETIGKEIT UND VERMOEGEN	.	.	17.9	22.6	20.0	24.9	15.6	22.9
IN % DES KAPITALSTOCKS									
36	BRUTTOANLAGEINVESTITIONEN (IN PR. V. 1980)	.	.	8.5	7.1	9.3	7.4	4.2	3.8
37	AUSRUESTUNGEN	.	.	6.6	5.6	6.8	6.2	3.2	3.2
38	BAUTEN	.	.	2.0	1.5	2.5	1.2	0.9	0.6
39	KAPITALKOEFFIZIENT (VERHAELTNIS KAPITALSTOCK ZU BRUTTOWERTSCHOEPFUNG IN PREISEN VON 1980)	.	.	2.3	2.3	2.3	2.3	2.6	2.7
ANGABEN JE ERWERBSTAETIGEN (1000 DM)									
40	BRUTTOANLAGEINVESTITIONEN IN JEWEILIGEN PREISEN	3.6	4.0	4.9	4.6	6.7	6.0	3.9	4.2
41	IN PREISEN VON 1980	6.3	6.7	7.7	6.8	9.7	8.3	5.0	4.9
42	KAPITALSTOCK (KAPITALINTENSITAET)	.	.	90.4	96.3	104.3	111.7	119.8	130.0
ANGABEN JE BESCHAEFFT. ARBEITNEHMER (1000 DM)									
43	EINKOMMEN AUS UNSELBSTAENDIGER ARBEIT	11.9	13.2	15.3	16.9	19.1	21.3	23.2	24.2
1970 = 100									
44	BRUTTOWERTSCHOEPFUNG IN JEWEILIGEN PREISEN	78	93	100	111	119	138	132	135
45	IN PREISEN VON 1980	84	92	100	102	108	116	107	104
46	BRUTTOWERTSCHOEPFUNG IN PREISEN VON 1980 JE ERWERBSTAETIGEN (ARBEITSPRODUKTIVITAET)	83	90	100	103	113	122	118	122
47	NETTOWERTSCHOEPFUNG JE ERWERBSTAETIGEN	.	.	100	117	128	152	147	165
48	LOHNKOSTEN JE PRODUKTEINHEIT	93	94	100	107	111	114	128	127
49	BRUTTOWERTSCHOEPFUNG IN PREISEN VON 1980 ZU KAPITALSTOCK (KAPITALPRODUKTIVITAET)	.	.	100	97	98	99	89	85
ANTEIL AN DER SUMME ALLER WIRTSCHAFTSBEREICHE (IN %)									
50	PRODUKTIONSWERT	0.3	0.3	0.3	0.3	0.3	0.3	0.3	0.3
51	BRUTTOWERTSCHOEPFUNG	0.3	0.3	0.3	0.3	0.3	0.3	0.2	0.2
52	NETTOWERTSCHOEPFUNG	.	.	0.2	0.3	0.2	0.3	0.2	0.2
ENTSTANDENE BRUTTOEINKOMMEN AUS									
53	UNSELBSTAENDIGER ARBEIT	0.3	0.3	0.3	0.3	0.3	0.3	0.3	0.2
54	DAR.: BRUTTOLOHN- UND -GHALTSUMME	0.3	0.3	0.3	0.3	0.3	0.3	0.3	0.3
55	UNTERNEHMERTAETIGKEIT UND VERMOEGEN	.	.	0.1	0.2	0.2	0.2	0.1	0.2
56	BRUTTOANLAGEINVESTITIONEN	0.2	0.2	0.2	0.2	0.2	0.2	0.1	0.1
57	AUSRUESTUNGEN	0.5	0.5	0.5	0.4	0.5	0.5	0.3	0.3
58	BAUTEN	0.1	0.1	0.1	0.1	0.1	0.0	0.0	0.0
BRUTTOANLAGEVERMOEGEN IN PREISEN VON 1980									
59	AM JAHRESANFANG	.	.	0.2	0.2	0.2	0.2	0.2	0.2
60	AUSRUESTUNGEN	.	.	0.4	0.4	0.4	0.4	0.4	0.4
61	BAUTEN	.	.	0.1	0.1	0.1	0.1	0.1	0.1
62	ERWERBSTAETIGE IM INLAND	0.3	0.3	0.3	0.3	0.3	0.3	0.3	0.3

1) VORLAEUFIGES ERGEBNIS.

FACHSERIE 18, REIHE 5.9



HOLZBEARBEITUNG

LFD. NR.	GEGENSTAND DER NACHWEISUNG	1976	1977	1978	1979	1980	1981	1982	1983
IN JEWEILIGEN PREISEN (MILL. DM)									
1	PRODUKTIONSWERT .....	7880	8560	8900	9250	10600	9850	9060	9440
2	VORLEISTUNGEN .....	5460	6020	6220	6570	7530	6920	6240	6480
3	BRUTTOWERTSCHOEPFUNG .....	2420	2540	2680	2680	3070	2930	2820	2860
4	ABSCHREIBUNGEN .....	380	410	430	450	480	490	510	520
5	PRODUKTIONSSTEUERN ABZUEGLICH SUBVENTIONEN .....	60	70	70	80	80	60	50	50
6	NETTOWERTSCHOEPFUNG .....	1980	2060	2180	2150	2510	2380	2260	2390
ENTSTANDENE BRUTTOEINKOMMEN AUS									
7	UNSELBSTAENDIGER ARBEIT .....	1520	1700	1770	1856	2040	2060	2030	2010
8	DAR. : BRUTTLOHN- UND -GEHALTSUMME .....	1290	1450	1500	1550	1670	1690	1620	1600
9	UNTERNEHMERTAETIGKEIT UND VERMOEGEN .....	460	360	410	300	470	320	230	380
10	BRUTTOANLAGEINVESTITIONEN .....	370	410	490	460	450	350	300	390
11	AUSRUESTUNGEN .....	310	340	410	370	340	280	240	340
12	BAUTEN .....	60	70	80	90	110	70	60	50
13	NETTOANLAGEINVESTITIONEN .....	-10	-	60	10	-30	-140	-210	-130
14	NETTOANLAGEVERMOEGEN ZU WIEDERBESCHAFFUNGS- PREISEN AM JAHRESANFANG .....	4100	4210	4320	4530	4810	5030	5150	5000
15	AUSRUESTUNGEN .....	2370	2440	2510	2600	2690	2750	2760	2670
16	BAUTEN .....	1730	1770	1810	1930	2120	2280	2390	2330
IN PREISEN VON 1980 (MILL. DM)									
17	BRUTTOWERTSCHOEPFUNG .....	3290	3320	3170	3180	3070	2950	2770	2920
18	BRUTTOANLAGEINVESTITIONEN .....	430	460	530	490	450	340	280	350
19	AUSRUESTUNGEN .....	350	370	440	390	340	270	220	300
20	BAUTEN .....	80	90	90	100	110	70	60	50
21	BRUTTOANLAGEVERMOEGEN AM JAHRESANFANG .....	8740	8890	9040	9240	9380	9450	9390	9260
22	AUSRUESTUNGEN .....	4990	5080	5170	5320	5400	5410	5330	5190
23	BAUTEN .....	3750	3810	3870	3920	3980	4040	4060	4070
24	KAPITALSTOCK .....	8815	8965	9140	9310	9415	9420	9325	9215
ERWERBSTAETIGKEIT (DURCHSCHNITT IN 1000)									
25	ERWERBSTAETIGE IM INLAND .....	62	65	63	61	61	58	54	52
26	SELBSTAENDIGE UND MITHELFFENDE FAMILIEN- ANGEHOERIGE .....	6	6	6	5	6	5	5	6
27	BESCHAEFFTIGTE ARBEITNEHMER .....	56	59	57	56	55	53	49	46
KENNZIFFERN									
28	IN % DES PRODUKTIONSWERTES								
29	VORLEISTUNGEN (VORLEISTUNGSQUOTE) .....	69.3	70.3	69.9	71.0	71.0	70.3	68.9	68.6
	BRUTTOANLAGEINVESTITIONEN .....	4.7	4.8	5.5	5.0	4.2	3.6	3.3	4.1
30	IN % DER BRUTTOWERTSCHOEPFUNG								
31	ABSCHREIBUNGEN .....	15.7	16.1	16.0	16.8	15.6	16.7	18.1	17.6
32	PRODUKTIONSSTEUERN ABZUEGLICH SUBVENTIONEN .....	2.5	2.8	2.6	3.0	2.6	2.0	1.8	1.7
33	NETTOWERTSCHOEPFUNG .....	81.8	81.1	81.3	80.2	81.8	81.2	80.1	80.7
	BRUTTOANLAGEINVESTITIONEN .....	15.3	16.1	18.3	17.2	14.7	11.9	10.6	13.2
34	IN % DER NETTOWERTSCHOEPFUNG								
35	EINKOMMEN AUS UNSELBSTAENDIGER ARBEIT (LOHNQUOTE) .....	76.8	82.5	81.2	86.0	81.3	86.6	89.8	84.1
	UNTERNEHMERTAETIGKEIT UND VERMOEGEN .....	23.2	17.5	18.8	14.0	18.7	13.4	10.2	15.9
36	IN % DES KAPITALSTOCKS								
37	BRUTTOANLAGEINVESTITIONEN (IN PR. V. 1980) .....	4.9	5.1	5.8	5.3	4.8	3.6	3.0	3.8
38	AUSRUESTUNGEN .....	4.0	4.1	4.8	4.2	3.6	2.9	2.4	3.3
	BAUTEN .....	0.9	1.0	1.0	1.1	1.2	0.7	0.6	0.5
39	KAPITALKOEFFIZIENT (VERHAELTNIS KAPITALSTOCK ZU BRUTTOWERTSCHOEPFUNG IN PREISEN VON 1980) .....	2.7	2.7	2.9	2.9	3.1	3.2	3.4	3.2
ANGABEN JE ERWERBSTAETIGEN (1000 DM)									
40	BRUTTOANLAGEINVESTITIONEN								
41	IN JEWEILIGEN PREISEN .....	6.0	6.3	7.8	7.5	7.4	6.0	5.6	7.5
42	IN PREISEN VON 1980 .....	6.9	7.1	8.4	8.0	7.4	5.9	5.2	6.7
	KAPITALSTOCK (KAPITALINTENSITAET) .....	142.2	137.9	145.1	152.6	154.3	162.4	172.7	177.2
43	ANGABEN JE BESCHAFFT. ARBEITNEHMER (1000 DM)								
	EINKOMMEN AUS UNSELBSTAENDIGER ARBEIT .....	27.1	28.8	31.1	33.0	37.1	38.9	41.4	43.7
1970 = 100									
44	BRUTTOWERTSCHOEPFUNG								
45	IN JEWEILIGEN PREISEN .....	145	152	160	160	184	175	169	177
46	IN PREISEN VON 1980 .....	104	105	101	101	97	94	88	93
47	BRUTTOWERTSCHOEPFUNG IN PREISEN VON 1980 JE ERWERBSTAETIGEN (ARBEITSPRODUKTIVITAET) .....	133	128	126	131	126	128	129	141
48	NETTOWERTSCHOEPFUNG JE ERWERBSTAETIGEN .....	188	187	204	208	243	242	247	271
49	LOHNKOSTEN JE PRODUKTEINHEIT .....	132	147	160	167	190	200	210	197
	BRUTTOWERTSCHOEPFUNG IN PREISEN VON 1980 ZU KAPITALSTOCK (KAPITALPRDUKTIVITAET) .....	85	84	79	77	74	71	67	72
ANTEIL AN DER SUMME ALLER WIRTSCHAFTSBEREICHE (IN %)									
50	PRODUKTIONSWERT .....	0.3	0.3	0.3	0.3	0.3	0.2	0.2	0.2
51	BRUTTOWERTSCHOEPFUNG .....	0.2	0.2	0.2	0.2	0.2	0.2	0.2	0.2
52	NETTOWERTSCHOEPFUNG .....	0.2	0.2	0.2	0.2	0.2	0.2	0.2	0.2
ENTSTANDENE BRUTTOEINKOMMEN AUS									
53	UNSELBSTAENDIGER ARBEIT .....	0.2	0.3	0.2	0.2	0.2	0.2	0.2	0.2
54	DAR. : BRUTTLOHN- UND -GEHALTSUMME .....	0.2	0.3	0.3	0.2	0.2	0.2	0.2	0.2
55	UNTERNEHMERTAETIGKEIT UND VERMOEGEN .....	0.2	0.1	0.1	0.1	0.1	0.1	0.1	0.1
56	BRUTTOANLAGEINVESTITIONEN .....	0.2	0.2	0.2	0.2	0.1	0.1	0.1	0.1
57	AUSRUESTUNGEN .....	0.3	0.3	0.4	0.3	0.3	0.2	0.2	0.2
58	BAUTEN .....	0.0	0.0	0.0	0.0	0.1	0.0	0.0	0.0
BRUTTOANLAGEVERMOEGEN IN PREISEN VON 1980									
59	AM JAHRESANFANG .....	0.2	0.2	0.2	0.2	0.2	0.2	0.1	0.1
60	AUSRUESTUNGEN .....	0.4	0.4	0.4	0.4	0.4	0.4	0.4	0.4
61	BAUTEN .....	0.1	0.1	0.1	0.1	0.1	0.1	0.1	0.1
62	ERWERBSTAETIGE IM INLAND .....	0.2	0.3	0.2	0.2	0.2	0.2	0.2	0.2

1) VORLAUEFIGES ERGEBNIS.

FACHSERIE 18, REIHE S.9

HOLZBEARBEITUNG

LFD. NR.	GEGENSTAND DER NACHWEISUNG	1984 1)	1985 1)	1986 1)	1987	1988	1989	1990	1991
IN JEWEILIGEN PREISEN (MILL. DM)									
1	PRODUKTIONSWERT .....	9780	...	...					
2	- VORLEISTUNGEN .....	6790	...	...					
3	= BRUTTOWERTSCHOEPFUNG .....	2990	...	...					
4	- ABSCHREIBUNGEN .....	520	...	...					
5	= PRODUKTIONSSTEUERN ABZUEGLICH SUBVENTIONEN ..	50	...	...					
6	= NETTOWERTSCHOEPFUNG .....	2420	...	...					
ENTSTANDENE BRUTTOEINKOMMEN AUS									
7	UNSELBSTAENDIGER ARBEIT .....	2160	...	...					
8	DAR. BRUTTOLOHN- UND -GHALTSUMME .....	1730	...	...					
9	UNTERNEHMERTAETIGKEIT UND VERMOEGEN .....	260	...	...					
10	BRUTTOANLAGEINVESTITIONEN .....	430	...	...					
11	AUSRUESTUNGEN .....	340	...	...					
12	BAUTEN .....	90	...	...					
13	NETTOANLAGEINVESTITIONEN .....	-90	...	...					
14	NETTOANLAGEVERMOEGEN ZU WIEDERBESCHAFFUNGS-								
	PREISEN AM JAHRESANFANG .....	5060	5070	...					
15	AUSRUESTUNGEN .....	2690	2710	...					
16	BAUTEN .....	2370	2360	...					
IN PREISEN VON 1980 (MILL. DM)									
17	BRUTTOWERTSCHOEPFUNG .....	3310	...	...					
18	BRUTTOANLAGEINVESTITIONEN .....	370	...	...					
19	AUSRUESTUNGEN .....	290	...	...					
20	BAUTEN .....	80	...	...					
21	BRUTTOANLAGEVERMOEGEN AM JAHRESANFANG .....	9170	9090	...					
22	AUSRUESTUNGEN .....	5110	5010	...					
23	BAUTEN .....	4060	4080	...					
24	KAPITALSTOCK .....	9130	...	...					
ERWERBSTAETIGKEIT (DURCHSCHNITT IN 1000)									
25	ERWERBSTAETIGE IM INLAND .....	53	...	...					
26	SELBSTAENDIGE UND MITHELLENDE FAMILIEN-								
	ANGEHOERIGE .....	6	...	...					
27	BESCHAEFFTIGTE ARBEITNEHMER .....	47	...	...					
KENNZIFFERN									
28	IN % DES PRODUKTIONSWERTES								
	VORLEISTUNGEN (VORLEISTUNGSQUOTE) .....	69.4	...	...					
29	BRUTTOANLAGEINVESTITIONEN .....	4.4	...	...					
IN % DER BRUTTOWERTSCHOEPFUNG									
30	ABSCHREIBUNGEN .....	17.4	...	...					
31	PRODUKTIONSSTEUERN ABZUEGLICH SUBVENTIONEN	1.7	...	...					
32	NETTOWERTSCHOEPFUNG .....	80.9	...	...					
33	BRUTTOANLAGEINVESTITIONEN .....	14.4	...	...					
IN % DER NETTOWERTSCHOEPFUNG									
34	EINKOMMEN AUS UNSELBSTAENDIGER ARBEIT (LOHNQUOTE) .....	89.3	...	...					
35	UNTERNEHMERTAETIGKEIT UND VERMOEGEN .....	10.7	...	...					
IN % DES KAPITALSTOCKS									
36	BRUTTOANLAGEINVESTITIONEN (IN PR. V. 1980)	4.1	...	...					
37	AUSRUESTUNGEN .....	3.2	...	...					
38	BAUTEN .....	0.9	...	...					
39	KAPITALKOEFFIZIENT (VERHAELTNIS KAPITALSTOCK								
	ZU BRUTTOWERTSCHOEPFUNG IN PREISEN VON 1980)	2.8	...	...					
ANGABEN JE ERWERBSTAETIGEN (1000 DM)									
40	BRUTTOANLAGEINVESTITIONEN								
	IN JEWEILIGEN PREISEN .....	8.1	...	...					
41	IN PREISEN VON 1980 .....	7.0	...	...					
42	KAPITALSTOCK (KAPITALINTENSITAET) .....	172.3	...	...					
ANGABEN JE BESCHAEFFT. ARBEITNEHMER (1000 DM)									
43	EINKOMMEN AUS UNSELBSTAENDIGER ARBEIT .....	46.0	...	...					
1970 = 100									
44	BRUTTOWERTSCHOEPFUNG								
	IN JEWEILIGEN PREISEN .....	179	...	...					
45	IN PREISEN VON 1980 .....	105	...	...					
46	BRUTTOWERTSCHOEPFUNG IN PREISEN VON 1980 JE								
	ERWERBSTAETIGEN (ARBEITSPRODUKTIVITAET) ..	157	...	...					
47	NETTOWERTSCHOEPFUNG JE ERWERBSTAETIGEN .....	269	...	...					
48	LOHNKOSTEN JE PRODUKTEINHEIT .....	187	...	...					
49	BRUTTOWERTSCHOEPFUNG IN PREISEN VON 1980 ZU								
	KAPITALSTOCK (KAPITALPRDUKTIVITAET) .....	82	...	...					
ANTEIL AN DER SUMME ALLER WIRTSCHAFTSBEREICHE (IN %)									
50	PRODUKTIONSWERT .....	0.2	...	...					
51	BRUTTOWERTSCHOEPFUNG .....	0.2	...	...					
52	NETTOWERTSCHOEPFUNG .....	0.2	...	...					
ENTSTANDENE BRUTTOEINKOMMEN AUS									
53	UNSELBSTAENDIGER ARBEIT .....	0.2	...	...					
54	DAR. BRUTTOLOHN- UND -GHALTSUMME .....	0.2	...	...					
55	UNTERNEHMERTAETIGKEIT UND VERMOEGEN .....	0.1	...	...					
56	BRUTTOANLAGEINVESTITIONEN .....	0.1	...	...					
57	AUSRUESTUNGEN .....	0.2	...	...					
58	BAUTEN .....	0.0	...	...					
BRUTTOANLAGEVERMOEGEN IN PREISEN VON 1980									
59	AM JAHRESANFANG .....	0.1	0.1	...					
60	AUSRUESTUNGEN .....	0.3	0.3	...					
61	BAUTEN .....	0.1	0.1	...					
62	ERWERBSTAETIGE IM INLAND .....	0.2	...	...					

1) VORLAEUFIGES ERGEBNIS.

FACHSERIE 18, REIHE S.9

## **Holzverarbeitung**

### Bruttowertschöpfung in Preisen von 1980

1960 = 100

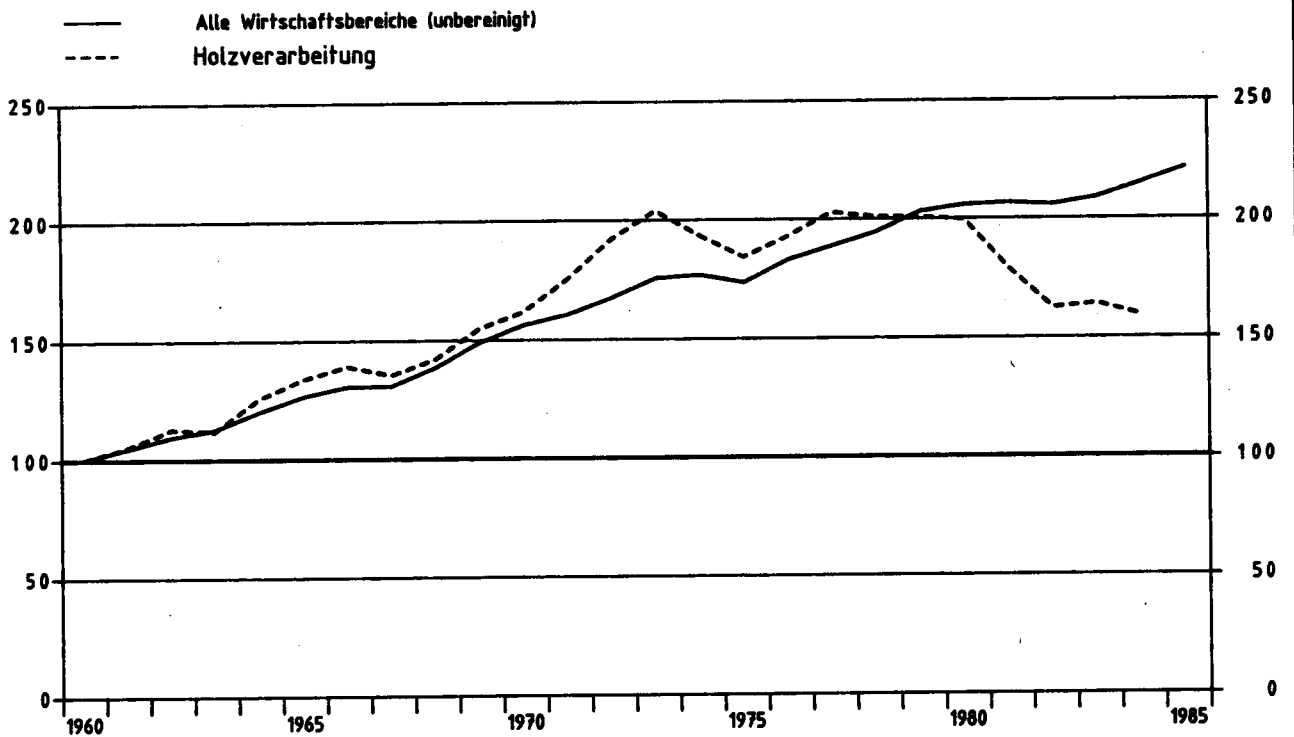

### Holzverarbeitung

Anteile an der Summe aller Wirtschaftsbereiche

- Bruttowertschöpfung in Preisen von 1980
- Erwerbstätige im Inland
- Kapitalstock (ohne Wohnungsbau und öff. Tiefbau)

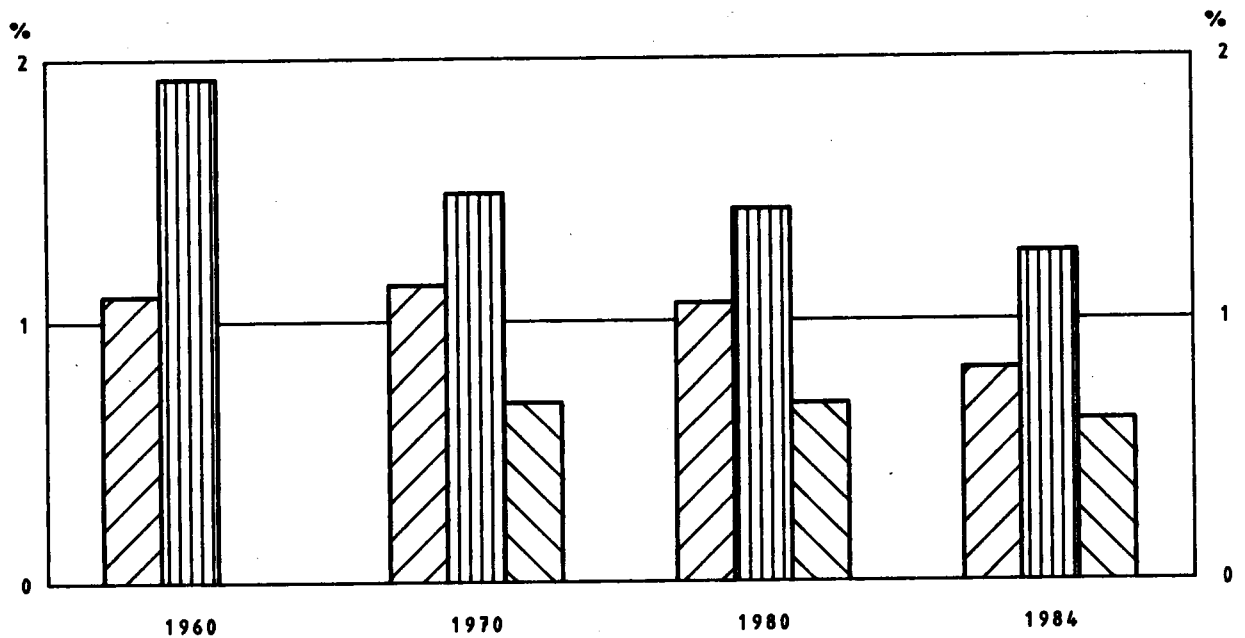

HOLZVERARBEITUNG

LFD. NR.	GEGENSTAND DER NACHWEISUNG	1960	1961	1962	1963	1964	1965	1966	1967
IN JEWEILIGEN PREISEN (MILL. DM)									
1	PRODUKTIONSWERT .....	7590	8390	9270	9510	10790	12230	12890	12890
2	VORLEISTUNGEN .....	4520	4930	5330	5440	6180	6990	7340	7200
3	BRUTTOWERTSCHOEPFUNG .....	3070	3460	3940	4070	4610	5240	5550	5690
4	ABSCHREIBUNGEN .....	.	.	.	.	.	.	.	.
5	PRODUKTIONSSTEUERN ABZUEGLICH SUBVENTIONEN ..	.	.	.	.	.	.	.	.
6	NETTOWERTSCHOEPFUNG .....	.	.	.	.	.	.	.	.
ENTSTANDENE BRUTTOEINKOMMEN AUS									
7	UNSELBSTAENDIGER ARBEIT .....	2420	2730	2950	3060	3200	3490	3660	3590
8	DAR.: BRUTTOLOHN- UND -GEHALTSUMME .....	2120	2390	2590	2690	2830	3080	3210	3150
9	UNTERNEHMERTAETIGKEIT UND VERMOEGEN .....	.	.	.	.	.	.	.	.
10	BRUTTOANLAGEINVESTITIONEN .....	430	450	510	510	570	670	640	530
11	AUSRUESTUNGEN .....	240	270	330	320	350	430	430	370
12	BAUTEN .....	190	180	180	190	220	240	210	160
13	NETTOANLAGEINVESTITIONEN .....	.	.	.	.	.	.	.	.
NETTOANLAGEVERMOEGEN ZU WIEDERBESCHAFFUNGS-									
14	PREISEN AM JAHRESANFANG .....	.	.	.	.	.	.	.	.
15	AUSRUESTUNGEN .....	.	.	.	.	.	.	.	.
16	BAUTEN .....	.	.	.	.	.	.	.	.
IN PREISEN VON 1980 (MILL. DM)									
17	BRUTTOWERTSCHOEPFUNG .....	7600	8000	8570	8500	9560	10770	10570	10290
18	BRUTTOANLAGEINVESTITIONEN .....	990	980	1040	1010	1090	1230	1130	940
19	AUSRUESTUNGEN .....	450	500	590	560	600	720	700	600
20	BAUTEN .....	540	480	450	450	490	510	430	340
21	BRUTTOANLAGEVERMOEGEN AM JAHRESANFANG .....	.	.	.	.	.	.	.	.
22	AUSRUESTUNGEN .....	.	.	.	.	.	.	.	.
23	BAUTEN .....	.	.	.	.	.	.	.	.
24	KAPITALSTOCK .....	.	.	.	.	.	.	.	.
ERWERBSTAETIGKEIT (DURCHSCHNITT IN 1000)									
25	ERWERBSTAETIGE IM INLAND .....	502	502	483	471	458	451	432	422
26	SELBSTAENDIGE UND MITHELLENDE FAMILIEN- ANGEHÖRIGE .....	121	112	100	98	91	87	82	81
27	BESCHAEFTIGTE ARBEITNEHMER .....	381	390	383	373	367	364	350	341
KENNZIFFERN									
IN % DES PRODUKTIONSWERTES									
28	VORLEISTUNGEN (VORLEISTUNGSQUOTE) .....	59.6	58.8	57.5	57.2	57.3	57.2	56.9	55.9
29	BRUTTOANLAGEINVESTITIONEN .....	5.7	5.4	5.5	5.4	5.3	5.5	5.0	4.1
IN % DER BRUTTOWERTSCHOEPFUNG									
30	ABSCHREIBUNGEN .....	.	.	.	.	.	.	.	.
31	PRODUKTIONSSTEUERN ABZUEGLICH SUBVENTIONEN ..	.	.	.	.	.	.	.	.
32	NETTOWERTSCHOEPFUNG .....	.	.	.	.	.	.	.	.
33	BRUTTOANLAGEINVESTITIONEN .....	14.0	13.0	12.9	12.5	12.4	12.8	11.5	9.3
IN % DER NETTOWERTSCHOEPFUNG									
EINKOMMEN AUS									
34	UNSELBSTAENDIGER ARBEIT (LOHNQUOTE) .....	.	.	.	.	.	.	.	.
35	UNTERNEHMERTAETIGKEIT UND VERMOEGEN .....	.	.	.	.	.	.	.	.
IN % DES KAPITALSTOCKS									
36	BRUTTOANLAGEINVESTITIONEN (IN PR. V. 1980)	.	.	.	.	.	.	.	.
37	AUSRUESTUNGEN .....	.	.	.	.	.	.	.	.
38	BAUTEN .....	.	.	.	.	.	.	.	.
39	KAPITALKOEFFIZIENT (VERHAELTNIS KAPITALSTOCK ZU BRUTTOWERTSCHOEPFUNG IN PREISEN VON 1980)	.	.	.	.	.	.	.	.
ANGABEN JE ERWERBSTAETIGEN (1000 DM)									
BRUTTOANLAGEINVESTITIONEN									
40	IN JEWEILIGEN PREISEN .....	0.9	0.9	1.1	1.1	1.2	1.5	1.5	1.3
41	IN PREISEN VON 1980 .....	2.0	2.0	2.2	2.1	2.4	2.7	2.6	2.2
42	KAPITALSTOCK (KAPITALINTENSITAET) .....	.	.	.	.	.	.	.	.
ANGABEN JE BESCHAEFT. ARBEITNEHMER (1000 DM)									
43	EINKOMMEN AUS UNSELBSTAENDIGER ARBEIT .....	6.4	7.0	7.7	8.2	8.7	9.6	10.5	10.5
1970 * 100									
BRUTTOWERTSCHOEPFUNG									
44	IN JEWEILIGEN PREISEN .....	44	50	56	58	66	75	80	82
45	IN PREISEN VON 1980 .....	62	65	70	69	78	83	86	84
46	BRUTTOWERTSCHOEPFUNG IN PREISEN VON 1980 JE ERWERBSTAETIGEN (ARBEITSPRODUKTIVITAET) ..	49	51	57	58	67	72	79	78
47	NETTOWERTSCHOEPFUNG JE ERWERBSTAETIGEN ..	.	.	.	.	.	.	.	.
48	LOHNKOSTEN JE PRODUKTEINHEIT .....	84	90	91	95	88	91	92	92
49	BRUTTOWERTSCHOEPFUNG IN PREISEN VON 1980 ZU KAPITALSTOCK (KAPITALPRODUKTIVITAET) .....	.	.	.	.	.	.	.	.
ANTEIL AN DER SUMME ALLER WIRTSCHAFTSBEREICHE (IN %)									
50	PRODUKTIONSWERT .....	0.9	0.9	0.9	0.9	1.0	1.0	1.0	1.0
51	BRUTTOWERTSCHOEPFUNG .....	1.0	1.0	1.1	1.1	1.1	1.1	1.1	1.1
52	NETTOWERTSCHOEPFUNG .....	.	.	.	.	.	.	.	.
ENTSTANDENE BRUTTOEINKOMMEN AUS									
53	UNSELBSTAENDIGER ARBEIT .....	1.7	1.7	1.6	1.6	1.5	1.5	1.5	1.4
54	DAR.: BRUTTOLOHN- UND -GEHALTSUMME .....	1.7	1.7	1.7	1.6	1.5	1.5	1.5	1.5
55	UNTERNEHMERTAETIGKEIT UND VERMOEGEN .....	.	.	.	.	.	.	.	.
56	BRUTTOANLAGEINVESTITIONEN .....	0.6	0.5	0.5	0.5	0.5	0.6	0.5	0.5
57	AUSRUESTUNGEN .....	0.9	0.8	0.9	0.9	0.9	1.0	1.0	0.9
58	BAUTEN .....	0.4	0.3	0.3	0.3	0.3	0.3	0.3	0.2
BRUTTOANLAGEVERMOEGEN IN PREISEN VON 1980									
59	AM JAHRESANFANG .....	.	.	.	.	.	.	.	.
60	AUSRUESTUNGEN .....	.	.	.	.	.	.	.	.
61	BAUTEN .....	.	.	.	.	.	.	.	.
62	ERWERBSTAETIGE IM INLAND .....	1.9	1.9	1.8	1.8	1.7	1.7	1.6	1.6

1) VORLAEUFIGES ERGEBNIS.

FACHSERIE 18, REIHE S.9

HOLZVERARBEITUNG

LFD. NR.	GEGENSTAND DER NACHWEISUNG	1966	1969	1970	1971	1972	1973	1974	1975
IN JEWEILIGEN PREISEN (MILL. DM)									
1	PRODUKTIONSWERT .....	12850	14640	16830	19630	22640	25540	26270	25850
2	VORLEISTUNGEN .....	7350	8570	9850	11390	13050	14790	15520	15100
3	BRUTTOWERTSCHOEPFUNG .....	5500	6070	6980	8240	9590	10750	10750	10750
4	ABSCHREIBUNGEN .....	.	.	490	560	610	690	780	820
5	PRODUKTIONSSTEUERN ABZUEGLICH SUBVENTIONEN .....	.	.	200	240	280	330	310	290
6	NETTOWERTSCHOEPFUNG .....	.	.	6290	7440	8700	9730	9660	9640
7	ENTSTANDENE BRUTTOEINKOMMEN AUS UNSELBSTAENDIGER ARBEIT .....	3830	4160	4650	5240	5900	6690	6910	6620
8	DAR.: BRUTTLOHN- UND -GEHALTSUMME .....	3360	3640	4040	4540	5100	5760	5930	5820
9	UNTERNEHMERTAETIGKEIT UND VERMOEGEN .....	.	.	1640	2200	2800	3040	2750	2820
10	BRUTTOANLAGEINVESTITIONEN .....	580	760	880	1070	1090	1260	880	710
11	AUSRUESTUNGEN .....	420	520	590	670	710	760	540	500
12	BAUTEN .....	160	240	290	400	380	500	340	210
13	NETTOANLAGEINVESTITIONEN .....	.	.	390	510	480	570	100	-110
14	NETTOANLAGEVERMOEGEN ZU WIEDERBESCHAFFUNGS- PREISEN AM JAHRESANFANG .....	.	.	5830	6710	7560	8260	9340	10040
15	AUSRUESTUNGEN .....	.	.	2610	2960	3290	3680	4040	4350
16	BAUTEN .....	.	.	3220	3750	4270	4680	5300	5690
IN PREISEN VON 1980 (MILL. DM)									
17	BRUTTOWERTSCHOEPFUNG .....	10800	11760	12290	13330	14590	15490	14700	14000
18	BRUTTOANLAGEINVESTITIONEN .....	1040	1330	1420	1630	1600	1780	1150	880
19	AUSRUESTUNGEN .....	700	850	920	990	1030	1060	700	600
20	BAUTEN .....	340	480	500	640	570	720	450	280
21	BRUTTOANLAGEVERMOEGEN AM JAHRESANFANG .....	.	.	15410	16400	17570	18680	19950	20850
22	AUSRUESTUNGEN .....	.	.	7090	7400	8150	8720	9300	9480
23	BAUTEN .....	.	.	8320	8800	9420	9960	10650	11070
24	KAPITALSTOCK .....	.	.	15905	16985	18125	19315	20250	20695
ERWERBSTAETIGKEIT (DURCHSCHNITT IN 1000)									
25	ERWERBSTAETIGE IM INLAND .....	420	415	395	398	396	401	384	358
26	SELBSTAENDIGE UND MITHELFEDE FAMILIEN- ANGEOERIGTE .....	80	74	65	63	59	58	55	49
27	BESCHAEFFTE ARBEITNEHMER .....	340	341	330	335	337	343	329	309
KENNZIFFERN									
28	IN % DES PRODUKTIONSWERTES VORLEISTUNGEN (VORLEISTUNGSQUOTE) .....	57.2	58.5	58.5	58.0	57.6	57.9	59.1	58.4
29	BRUTTOANLAGEINVESTITIONEN .....	4.5	5.2	5.2	5.5	4.8	4.9	3.3	2.7
30	IN % DER BRUTTOWERTSCHOEPFUNG ABSCHREIBUNGEN .....	.	.	7.0	6.8	6.4	6.4	7.3	7.6
31	PRODUKTIONSSTEUERN ABZUEGLICH SUBVENTIONEN .....	.	.	2.9	2.9	2.9	3.1	2.9	2.7
32	NETTOWERTSCHOEPFUNG .....	.	.	90.1	90.3	90.7	90.5	89.9	89.7
33	BRUTTOANLAGEINVESTITIONEN .....	10.5	12.5	12.6	13.0	11.4	11.7	8.2	6.6
34	IN % DER NETTOWERTSCHOEPFUNG EINKOMMEN AUS UNSELBSTAENDIGER ARBEIT (LOHNQUOTE) .....	.	.	73.9	70.4	67.8	66.8	71.5	70.7
35	UNTERNEHMERTAETIGKEIT UND VERMOEGEN .....	.	.	26.1	29.6	32.2	31.2	28.5	29.3
36	IN % DES KAPITALSTOCKS BRUTTOANLAGEINVESTITIONEN (IN PR. V. 1980) .....	.	.	8.9	9.6	8.8	9.2	5.7	4.3
37	AUSRUESTUNGEN .....	.	.	5.8	5.8	5.7	5.5	3.5	2.9
38	BAUTEN .....	.	.	3.1	3.8	3.1	3.7	2.2	1.4
39	KAPITALKOEFFIZIENT (VERHAELTNIS KAPITALSTOCK ZU BRUTTOWERTSCHOEPFUNG IN PREISEN VON 1980) .....	.	.	1.3	1.3	1.2	1.2	1.4	1.5
40	ANGABEN JE ERWERBSTAETIGEN (1000 DM) BRUTTOANLAGEINVESTITIONEN IN JEWEILIGEN PREISEN .....	1.4	1.8	2.2	2.7	2.8	3.1	2.3	2.0
41	IN PREISEN VON 1980 .....	2.5	3.2	3.6	4.1	4.0	4.4	3.0	2.5
42	KAPITALSTOCK (KAPITALINTENSITAET) .....	.	.	40.3	42.7	45.8	48.2	52.7	57.8
43	ANGABEN JE BESCHAEFFT. ARBEITNEHMER (1000 DM) EINKOMMEN AUS UNSELBSTAENDIGER ARBEIT .....	11.3	12.2	14.1	15.6	17.5	19.5	21.0	22.1
44	1970 = 100 BRUTTOWERTSCHOEPFUNG IN JEWEILIGEN PREISEN .....	79	87	100	118	137	154	154	154
45	IN PREISEN VON 1980 .....	88	96	100	108	119	126	120	114
46	BRUTTOWERTSCHOEPFUNG IN PREISEN VON 1980 JE ERWERBSTAETIGEN (ARBEITSPRODUKTIVITAET) .....	83	91	100	108	118	124	123	126
47	NETTOWERTSCHOEPFUNG JE ERWERBSTAETIGEN .....	94	93	100	117	138	152	158	169
48	LOHNKOSTEN JE PRODUKTEINHEIT .....	.	.	100	104	107	114	124	125
49	BRUTTOWERTSCHOEPFUNG IN PREISEN VON 1980 ZU KAPITALSTOCK (KAPITALPRODUKTIVITAET) .....	.	.	100	102	104	104	94	88
ANTEIL AN DER SUMME ALLER WIRTSCHAFTSBEREICHE (IN %)									
50	PRODUKTIONSWERT .....	1.0	1.0	1.0	1.0	1.1	1.1	1.0	1.0
51	BRUTTOWERTSCHOEPFUNG .....	1.1	1.1	1.1	1.1	1.2	1.2	1.1	1.1
52	NETTOWERTSCHOEPFUNG .....	.	.	1.1	1.2	1.3	1.3	1.2	1.2
53	ENTSTANDENE BRUTTOEINKOMMEN AUS UNSELBSTAENDIGER ARBEIT .....	1.4	1.4	1.3	1.3	1.3	1.3	1.2	1.2
54	DAR.: BRUTTLOHN- UND -GEHALTSUMME .....	1.5	1.4	1.3	1.3	1.3	1.3	1.3	1.2
55	UNTERNEHMERTAETIGKEIT UND VERMOEGEN .....	.	.	0.9	1.1	1.3	1.3	1.1	1.1
56	BRUTTOANLAGEINVESTITIONEN .....	0.5	0.5	0.5	0.5	0.5	0.6	0.4	0.3
57	AUSRUESTUNGEN .....	0.9	0.9	0.9	0.9	0.9	1.0	0.7	0.6
58	BAUTEN .....	0.2	0.3	0.3	0.3	0.3	0.3	0.2	0.2
59	BRUTTOANLAGEVERMOEGEN IN PREISEN VON 1980 AM JAHRESANFANG .....	.	.	0.4	0.4	0.4	0.4	0.4	0.4
60	AUSRUESTUNGEN .....	.	.	0.8	0.8	0.8	0.8	0.8	0.8
61	BAUTEN .....	.	.	0.3	0.3	0.3	0.3	0.3	0.3
62	ERWERBSTAETIGE IM INLAND .....	1.6	1.6	1.6	1.6	1.5	1.5	1.4	1.4

1) VORLAEUFIGES ERGEBNIS.

FACHSERIE 18, REIHE S.9

HOLZVERARBEITUNG

LFD. NR.	GEGENSTAND DER NACHWEISUNG	1976	1977	1978	1979	1980	1981	1982	1983
IN JEWEILIGEN PREISEN (MILL. DM)									
1	PRODUKTIONSWERT .....	28180	31110	32060	34470	36960	35120	33130	34510
2	VORLEISTUNGEN .....	16600	18010	18460	19980	21790	20410	19000	19910
3	BRUTTOWERTSCHOEPFUNG .....	11550	13100	13600	14490	15170	14710	14130	14600
4	ABSCHREIBUNGEN .....	870	910	990	1060	1170	1260	1300	1320
5	PRODUKTIONSSTEUERN ABZUEGLICH SUBVENTIONEN ..	320	360	360	350	310	260	230	200
6	NETTOWERTSCHOEPFUNG .....	10360	11830	12250	13080	13690	13190	12600	13080
ENTSTANDENE BRUTTOEINKOMMEN AUS									
7	UNSELBSTAENDIGER ARBEIT .....	7560	8370	9130	9800	10550	10660	10280	10440
8	DAR.: BRUTTOLOHN- UND -GHALTSUMME .....	6420	7130	7810	8350	8980	9020	8650	8760
9	UNTERNEHMERTAETIGKEIT UND VERMOEGEN .....	2800	3460	3120	3280	3140	2530	2320	2640
10	BRUTTOANLAGEINVESTITIONEN .....	930	1120	1190	1330	1250	1060	890	1050
11	AUSRUESTUNGEN .....	650	770	830	930	870	780	660	810
12	BAUTEN .....	280	350	360	400	380	280	230	240
13	NETTOANLAGEINVESTITIONEN .....	60	210	200	270	80	-200	-410	-270
14	NETTOANLAGEVERMOEGEN ZU WIEDERBESCHAFFUNGS- PREISEN AM JAHRESANFANG .....	10170	10510	11050	11750	12820	13690	14220	13920
15	AUSRUESTUNGEN .....	4430	4520	4740	4950	5260	5520	5690	5520
16	BAUTEN .....	5740	5990	6310	6800	7560	8170	8530	8400
IN PREISEN VON 1980 (MILL. DM)									
17	BRUTTOWERTSCHOEPFUNG .....	14660	15410	15260	15240	15170	13610	12340	12470
18	BRUTTOANLAGEINVESTITIONEN .....	1110	1300	1330	1420	1250	1010	810	930
19	AUSRUESTUNGEN .....	750	860	900	980	870	740	600	710
20	BAUTEN .....	360	440	430	440	380	270	210	220
21	BRUTTOANLAGEVERMOEGEN AM JAHRESANFANG .....	20840	21320	21950	22580	23200	23640	23780	23670
22	AUSRUESTUNGEN .....	9530	9700	9950	10190	10490	10640	10620	10420
23	BAUTEN .....	11310	11620	12000	12360	12710	13000	13160	13250
24	KAPITALSTOCK .....	21080	21635	22250	22875	23420	23710	23725	23650
ERWERBSTAETIGKEIT (DURCHSCHNITT IN 1000)									
25	ERWERBSTAETIGE IM INLAND .....	351	362	368	376	374	360	338	323
26	SELBSTAENDIGE UND MITHELLENDE FAMILIEN- ANGEHOERIGE .....	48	46	46	46	45	44	44	43
27	BESCHAEFFTIGTE ARBEITNEHMER .....	303	316	322	330	329	316	294	280
KENNZIFFERN									
28	IN % DES PRODUKTIONSWERTES (VORLEISTUNGEN (VORLEISTUNGSQUOTE) .....	59,0	57,9	57,6	58,0	59,0	56,1	57,3	57,7
29	BRUTTOANLAGEINVESTITIONEN .....	3,3	3,6	3,7	3,9	3,4	3,0	2,7	3,0
30	IN % DER BRUTTOWERTSCHOEPFUNG ABSCHREIBUNGEN .....	7,5	6,9	7,3	7,3	7,7	8,6	9,2	9,0
31	PRODUKTIONSSTEUERN ABZUEGLICH SUBVENTIONEN ..	2,8	2,7	2,6	2,4	2,0	1,8	1,6	1,4
32	NETTOWERTSCHOEPFUNG .....	89,7	90,3	90,1	90,3	90,2	89,7	89,2	89,6
33	BRUTTOANLAGEINVESTITIONEN .....	8,1	8,6	8,7	9,2	8,2	7,2	6,3	7,2
34	IN % DER NETTOWERTSCHOEPFUNG EINKOMMEN AUS UNSELBSTAENDIGER ARBEIT (LOHNQUOTE) .....	73,0	70,8	74,5	74,9	77,1	80,8	81,6	79,8
35	UNTERNEHMERTAETIGKEIT UND VERMOEGEN .....	27,0	29,2	25,5	25,1	22,9	19,2	18,4	20,2
36	IN % DES KAPITALSTOCKS BRUTTOANLAGEINVESTITIONEN (IN PR. V. 1980)	5,3	6,0	6,0	6,2	5,3	4,3	3,4	3,9
37	AUSRUESTUNGEN .....	3,6	4,0	4,0	4,3	3,7	3,1	2,5	3,0
38	BAUTEN .....	1,7	2,0	1,9	1,9	1,6	1,1	0,9	0,9
39	KAPITALKOEFFIZIENT (VERHAELTNIS KAPITALSTOCK ZU BRUTTOWERTSCHOEPFUNG IN PREISEN VON 1980)	1,4	1,4	1,5	1,5	1,5	1,7	1,9	1,9
ANGABEN JE ERWERBSTAETIGEN (1000 DM)									
40	BRUTTOANLAGEINVESTITIONEN IN JEWEILIGEN PREISEN .....	2,6	3,1	3,2	3,5	3,3	2,8	2,4	3,3
41	IN PREISEN VON 1980 .....	3,2	3,6	3,6	3,8	3,3	2,8	2,4	2,9
42	KAPITALSTOCK (KAPITALINTENSITAET) .....	60,1	59,8	60,5	60,8	62,6	65,9	70,2	73,2
ANGABEN JE BESCHAEFFT, ARBEITNEHMER (1000 DM)									
43	EINKOMMEN AUS UNSELBSTAENDIGER ARBEIT .....	25,0	26,5	28,4	29,7	32,1	33,7	35,0	37,3
1970 = 100									
44	BRUTTOWERTSCHOEPFUNG IN JEWEILIGEN PREISEN .....	165	188	195	208	217	211	202	209
45	IN PREISEN VON 1980 .....	119	125	124	124	123	111	100	101
46	BRUTTOWERTSCHOEPFUNG IN PREISEN VON 1980 JE ERWERBSTAETIGEN (ARBEITSPRODUKTIVITAET) ..	134	137	133	130	130	122	117	124
47	NETTOWERTSCHOEPFUNG JE ERWERBSTAETIGEN .....	185	205	209	218	230	230	234	254
48	LOHNKOSTEN JE PRODUKTEINHEIT .....	136	144	158	170	184	207	220	221
49	BRUTTOWERTSCHOEPFUNG IN PREISEN VON 1980 ZU KAPITALSTOCK (KAPITALPRODUKTIVITAET) .....	90	92	89	86	84	74	67	68
ANTEIL AN DER SUMME ALLER WIRTSCHAFTSBEREICHE (IN %)									
50	PRODUKTIONSWERT .....	1,0	1,0	1,0	1,0	1,0	0,9	0,8	0,8
51	BRUTTOWERTSCHOEPFUNG .....	1,1	1,1	1,1	1,1	1,1	1,0	0,9	0,9
52	NETTOWERTSCHOEPFUNG .....	1,1	1,2	1,2	1,2	1,1	1,1	1,0	1,0
ENTSTANDENE BRUTTOEINKOMMEN AUS									
53	UNSELBSTAENDIGER ARBEIT .....	1,2	1,2	1,3	1,3	1,3	1,2	1,1	1,1
54	DAR.: BRUTTOLOHN- UND -GHALTSUMME .....	1,2	1,3	1,3	1,3	1,3	1,3	1,2	1,2
55	UNTERNEHMERTAETIGKEIT UND VERMOEGEN .....	1,0	1,1	0,9	0,9	0,9	0,7	0,6	0,6
56	BRUTTOANLAGEINVESTITIONEN .....	0,4	0,5	0,4	0,4	0,4	0,3	0,3	0,3
57	AUSRUESTUNGEN .....	0,7	0,8	0,8	0,8	0,7	0,6	0,5	0,6
58	BAUTEN .....	0,2	0,2	0,2	0,2	0,2	0,1	0,1	0,1
BRUTTOANLAGEVERMOEGEN IN PREISEN VON 1980									
59	AM JAHRESANFANG .....	0,4	0,4	0,4	0,4	0,4	0,4	0,4	0,4
60	AUSRUESTUNGEN .....	0,8	0,8	0,8	0,8	0,8	0,8	0,7	0,7
61	BAUTEN .....	0,3	0,3	0,3	0,3	0,3	0,3	0,3	0,3
62	ERWERBSTAETIGE IM INLAND .....	1,4	1,4	1,4	1,4	1,4	1,4	1,3	1,3

1) VORLAEUFIGES ERGEBNIS.

FACHSERIE 18, REIHE S.9

HOLZVERARBEITUNG

LFD. NR.	GEGENSTAND DER NACHWEISUNG	1984 1)	1985 1)	1986 1)	1987	1988	1989	1990	1991
IN JEWEILIGEN PREISEN (MILL. DM)									
1	PRODUKTIONSWERT .....	35060	...	...					
2	VORLEISTUNGEN .....	20500	...	...					
3	BRUTTOWERTSCHOEPFUNG .....	14560	...	...					
4	ABSCHREIBUNGEN .....	1340	...	...					
5	PRODUKTIONSSTEUERN ABZUEGLICH SUBVENTIONEN .....	200	...	...					
6	NETTOWERTSCHOEPFUNG .....	13020	...	...					
ENTSTANDENE BRUTTOEINKOMMEN AUS									
7	UNSELBSTAENDIGER ARBEIT .....	10500	...	...					
8	DAR.: BRUTTOLOHN- UND -GEHALTSUMME .....	8780	...	...					
9	UNTERNEHMERTAEITIGKEIT UND VERMOEGEN .....	2520	...	...					
BRUTTOANLAGEINVESTITIONEN									
10	BRUTTOANLAGEINVESTITIONEN .....	1090	...	...					
11	AUSRUESTUNGEN .....	830	...	...					
12	BAUTEN .....	260	...	...					
13	NETTOANLAGEINVESTITIONEN .....	-290	...	...					
NETTOANLAGEVERMOEGEN ZU WIEDERBESCHAFFUNGS-									
14	PREISEN AM JAHRESANFANG .....	13950	14000	...					
15	AUSRUESTUNGEN .....	5450	5440	...					
16	BAUTEN .....	8500	8560	...					
IN PREISEN VON 1980 (MILL. DM)									
17	BRUTTOWERTSCHOEPFUNG .....	12090	...	...					
18	BRUTTOANLAGEINVESTITIONEN .....	940	...	...					
19	AUSRUESTUNGEN .....	710	...	...					
20	BAUTEN .....	230	...	...					
21	BRUTTOANLAGEVERMOEGEN AM JAHRESANFANG .....	23630	23540	...					
22	AUSRUESTUNGEN .....	10290	10110	...					
23	BAUTEN .....	13340	13430	...					
24	KAPITALSTOCK .....	23585	...	...					
ERWERBSTAETIGKEIT (DURCHSCHNITT IN 1000)									
25	ERWERBSTAETIGE IM INLAND .....	318	...	...					
26	SELBSTAENDIGE UND MITHELLENDE FAMILIEN-ANGEHOERIGE .....	43	...	...					
27	BESCHAEFTIGTE ARBEITNEHMER .....	275	...	...					
KENNZIFFERN									
IN % DES PRODUKTIONSWERTES									
28	VORLEISTUNGEN (VORLEISTUNGSQUOTE) .....	58.5	...	...					
29	BRUTTOANLAGEINVESTITIONEN .....	3.1	...	...					
IN % DER BRUTTOWERTSCHOEPFUNG									
30	ABSCHREIBUNGEN .....	9.2	...	...					
31	PRODUKTIONSSTEUERN ABZUEGLICH SUBVENTIONEN .....	1.4	...	...					
32	NETTOWERTSCHOEPFUNG .....	89.4	...	...					
33	BRUTTOANLAGEINVESTITIONEN .....	7.5	...	...					
IN % DER NETTOWERTSCHOEPFUNG									
34	EINKOMMEN AUS UNSELBSTAENDIGER ARBEIT (LOHNQUOTE) .....	80.6	...	...					
35	UNTERNEHMERTAEITIGKEIT UND VERMOEGEN .....	19.4	...	...					
IN % DES KAPITALSTOCKS									
36	BRUTTOANLAGEINVESTITIONEN (IN PR. V. 1980) .....	4.0	...	...					
37	AUSRUESTUNGEN .....	3.0	...	...					
38	BAUTEN .....	1.0	...	...					
39	KAPITALKOEFFIZIENT (VERHAELTNIS KAPITALSTOCK ZU BRUTTOWERTSCHOEPFUNG IN PREISEN VON 1980) .....	2.0	...	...					
ANGABEN JE ERWERBSTAETIGEN (1000 DM)									
40	BRUTTOANLAGEINVESTITIONEN .....	3.4	...	...					
41	IN PREISEN VON 1980 .....	3.0	...	...					
42	KAPITALSTOCK (KAPITALINTENSITAET) .....	74.2	...	...					
ANGABEN JE BESCHAEFT. ARBEITNEHMER (1000 DM)									
43	EINKOMMEN AUS UNSELBSTAENDIGER ARBEIT .....	38.2	...	...					
1970 = 100									
44	BRUTTOWERTSCHOEPFUNG IN JEWEILIGEN PREISEN .....	209	...	...					
45	IN PREISEN VON 1980 .....	98	...	...					
46	BRUTTOWERTSCHOEPFUNG IN PREISEN VON 1980 JE ERWERBSTAETIGEN (ARBEITSPRODUKTIVITAET) .....	122	...	...					
47	NETTOWERTSCHOEPFUNG JE ERWERBSTAETIGEN .....	257	...	...					
48	LOHNKOSTEN JE PRODUKTEINHEIT .....	230	...	...					
49	BRUTTOWERTSCHOEPFUNG IN PREISEN VON 1980 ZU KAPITALSTOCK (KAPITALPRODUKTIVITAET) .....	66	...	...					
ANTEIL AN DER SUMME ALLER WIRTSCHAFTSBEREICHE (IN %)									
50	PRODUKTIONSWERT .....	0.8	...	...					
51	BRUTTOWERTSCHOEPFUNG .....	0.9	...	...					
52	NETTOWERTSCHOEPFUNG .....	0.9	...	...					
ENTSTANDENE BRUTTOEINKOMMEN AUS									
53	UNSELBSTAENDIGER ARBEIT .....	1.1	...	...					
54	DAR.: BRUTTOLOHN- UND -GEHALTSUMME .....	1.1	...	...					
55	UNTERNEHMERTAEITIGKEIT UND VERMOEGEN .....	0.5	...	...					
BRUTTOANLAGEINVESTITIONEN									
56	BRUTTOANLAGEINVESTITIONEN .....	0.3	...	...					
57	AUSRUESTUNGEN .....	0.6	...	...					
58	BAUTEN .....	0.1	...	...					
BRUTTOANLAGEVERMOEGEN IN PREISEN VON 1980									
59	AM JAHRESANFANG .....	0.3	0.3	...					
60	AUSRUESTUNGEN .....	0.7	0.7	...					
61	BAUTEN .....	0.3	0.2	...					
62	ERWERBSTAETIGE IM INLAND .....	1.3	...	...					

1) VORLAEUFIGES ERGEBNIS.

FACHSERIE 18, REIHE S.9



**Zellstoff-, Holzschliff-, Papier- und Papperzeugung**

### Bruttowertschöpfung in Preisen von 1980

1960 = 100

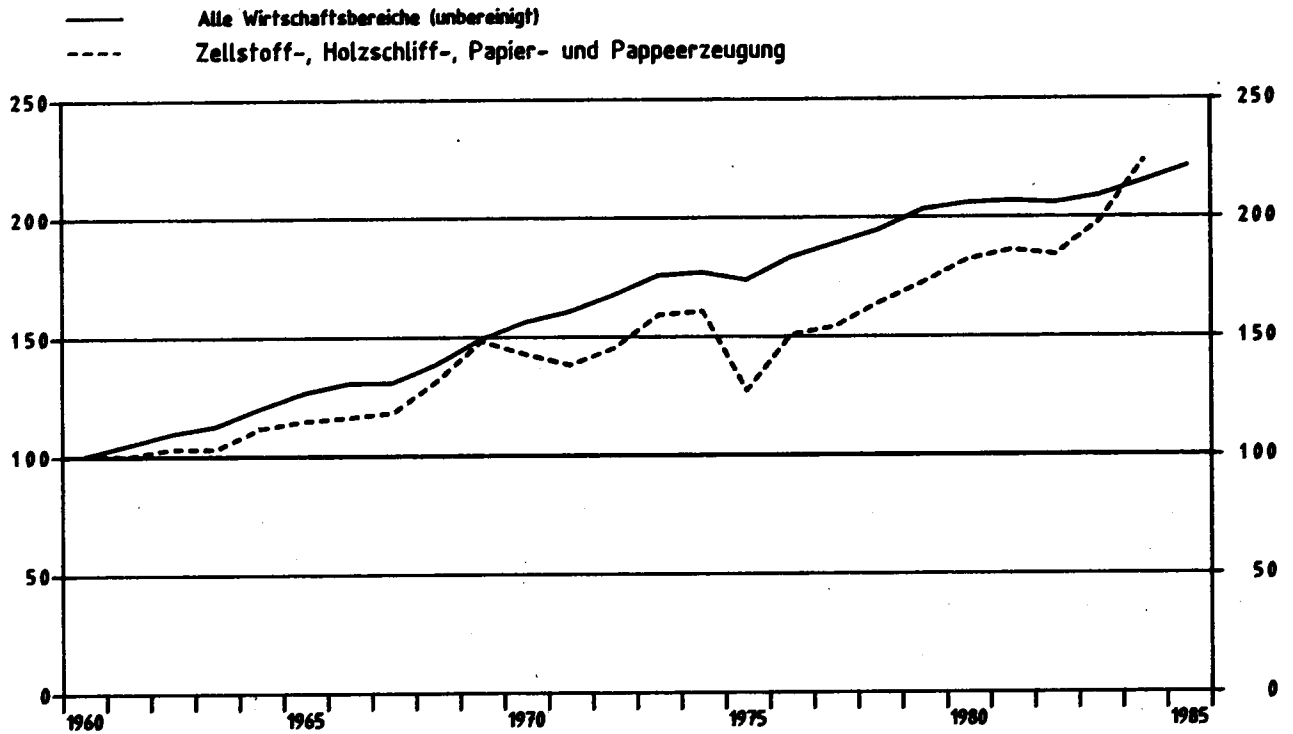

### Zellstoff-, Holzschliff-, Papier- und Pappeerzeugung

Anteile an der Summe aller Wirtschaftsbereiche

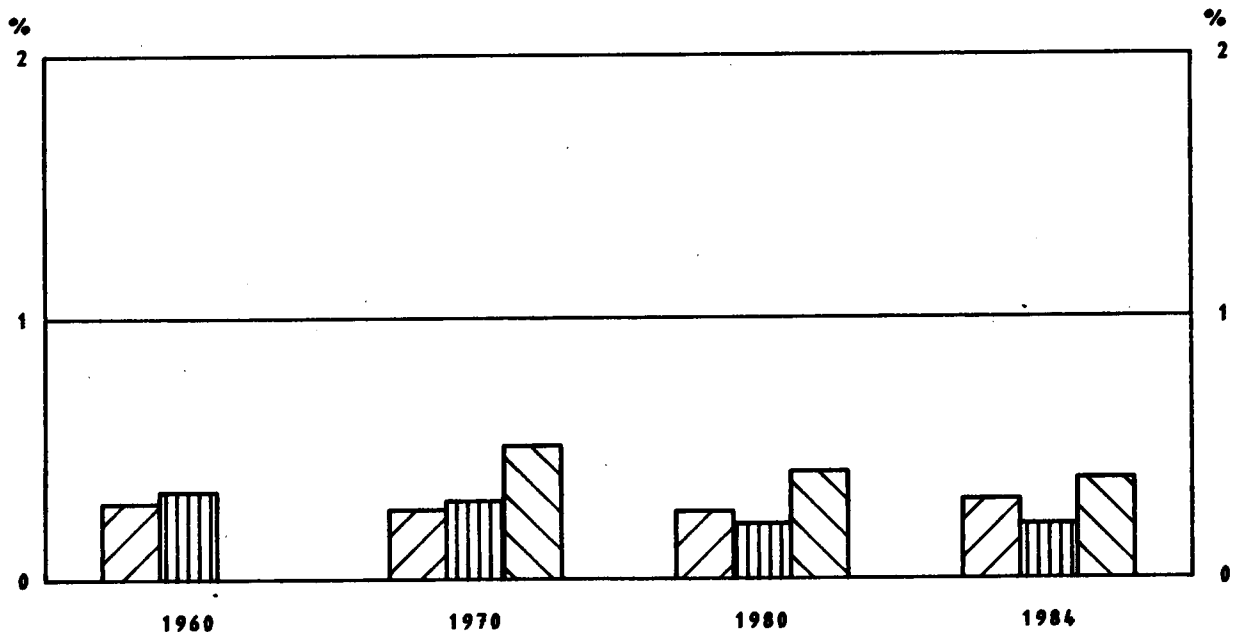
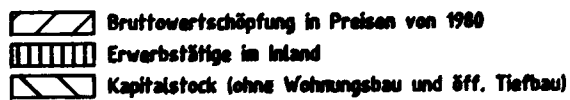

ZELLSTOFF-, HOLZSCHLIFF-, PAPIER- UND PAPPEERZEUGUNG

LFZ. NR.	GEGENSTAND DER NACHWEISUNG	1960	1961	1962	1963	1964	1965	1966	1967
IN JEWEILIGEN PREISEN (MILL. DM)									
1	PRODUKTIONSWERT .....	3920	4060	4060	4100	4420	4580	4670	4680
2	VORLEISTUNGEN .....	2560	2650	2580	2620	2840	2950	3000	2990
3	BRUTTOWERTSCHOEPFUNG .....	1360	1410	1480	1480	1580	1630	1670	1690
4	ABSCHREIBUNGEN .....	.	.	.	.	.	.	.	.
5	PRODUKTIONSSTEUERN ABZUEGLICH SUBVENTIONEN ..	.	.	.	.	.	.	.	.
6	NETTOWERTSCHOEPFUNG .....	.	.	.	.	.	.	.	.
ENTSTANDENE BRUTTOEINKOMMEN AUS									
7	UNSELBSTAENDIGER ARBEIT .....	690	800	860	880	920	970	980	980
8	DAR.: BRUTTLOHN- UND -GEHALTSUMME .....	620	690	750	770	820	850	880	880
9	UNTERNEHMERTAETIGKEIT UND VERMOEGEN .....	.	.	.	.	.	.	.	.
10	BRUTTOANLAGEINVESTITIONEN .....	280	310	390	300	250	340	400	350
11	AUSRUESTUNGEN .....	190	200	300	230	200	280	330	290
12	BAUTEN .....	90	110	90	70	50	60	70	60
13	NETTOANLAGEINVESTITIONEN .....	.	.	.	.	.	.	.	.
14	NETTOANLAGEVERMOEGEN ZU WIEDERBESCHAFFUNGS- PREISEN AM JAHRESANFANG .....	.	.	.	.	.	.	.	.
15	AUSRUESTUNGEN .....	.	.	.	.	.	.	.	.
16	BAUTEN .....	.	.	.	.	.	.	.	.
IN PREISEN VON 1980 (MILL. DM)									
17	BRUTTOWERTSCHOEPFUNG .....	2000	2000	2060	2060	2230	2290	2320	2360
18	BRUTTOANLAGEINVESTITIONEN .....	690	720	840	670	500	660	750	650
19	AUSRUESTUNGEN .....	430	430	620	460	390	530	600	520
20	BAUTEN .....	260	290	220	170	110	130	150	130
21	BRUTTOANLAGEVERMOEGEN AM JAHRESANFANG .....	.	.	.	.	.	.	.	.
22	AUSRUESTUNGEN .....	.	.	.	.	.	.	.	.
23	BAUTEN .....	.	.	.	.	.	.	.	.
24	KAPITALSTOCK .....	.	.	.	.	.	.	.	.
ERWERBSTAETIGKEIT (DURCHSCHNITT IN 1000)									
25	ERWERBSTAETIGE IM INLAND .....	87	88	87	86	84	81	78	75
26	SELBSTAENDIGE UND MITHELLENDE FAMILIEN- ANGEHÖRIGE .....	1	1	1	1	-	-	-	-
27	BESCHAEFTIGTE ARBEITNEHMER .....	86	87	86	85	84	81	78	75
KENNZIFFERN									
28	IN % DES PRODUKTIONSWERTES								
29	VORLEISTUNGEN (VORLEISTUNGSQUOTE) .....	65.3	65.3	63.5	63.9	64.3	64.4	64.2	63.9
	BRUTTOANLAGEINVESTITIONEN .....	7.1	7.6	9.6	7.3	5.7	7.4	8.6	7.5
30	IN % DER BRUTTOWERTSCHOEPFUNG								
31	ABSCHREIBUNGEN .....	.	.	.	.	.	.	.	.
32	PRODUKTIONSSTEUERN ABZUEGLICH SUBVENTIONEN ..	.	.	.	.	.	.	.	.
33	NETTOWERTSCHOEPFUNG .....	20.6	22.0	26.4	20.3	15.8	20.9	24.0	20.7
34	BRUTTOANLAGEINVESTITIONEN .....	.	.	.	.	.	.	.	.
35	BAUTEN .....	.	.	.	.	.	.	.	.
36	IN % DES KAPITALSTOCKS								
37	BRUTTOANLAGEINVESTITIONEN (IN PR. V. 1980)	.	.	.	.	.	.	.	.
38	AUSRUESTUNGEN .....	.	.	.	.	.	.	.	.
39	BAUTEN .....	.	.	.	.	.	.	.	.
40	KAPITALKOEFFIZIENT (VERHAELTNIS KAPITALSTOCK ZU BRUTTOWERTSCHOEPFUNG IN PREISEN VON 1980)	.	.	.	.	.	.	.	.
41	ANGABEN JE ERWERBSTAETIGEN (1000 DM)								
42	BRUTTOANLAGEINVESTITIONEN								
43	IN JEWEILIGEN PREISEN .....	3.2	3.5	4.5	3.5	3.0	4.2	5.1	4.7
44	IN PREISEN VON 1980 .....	7.9	8.2	9.7	7.3	6.0	8.1	9.6	8.7
45	KAPITALSTOCK (KAPITALINTENSITAET) .....	.	.	.	.	.	.	.	.
46	ANGABEN JE BESCHAEFFT. ARBEITNEHMER (1000 DM)								
47	EINKOMMEN AUS UNSELBSTAENDIGER ARBEIT .....	8.0	9.2	10.0	10.4	11.0	12.0	12.6	13.1
48	BRUTTOWERTSCHOEPFUNG								
49	IN JEWEILIGEN PREISEN .....	71	74	77	77	83	85	87	88
50	IN PREISEN VON 1980 .....	70	70	72	72	78	80	81	83
51	BRUTTOWERTSCHOEPFUNG IN PREISEN VON 1980 JE ERWERBSTAETIGEN (ARBEITSPRODUKTIVITAET) ..	64	63	66	66	74	78	82	67
52	NETTOWERTSCHOEPFUNG JE ERWERBSTAETIGEN .....	68	79	83	85	82	84	84	82
53	LOHNKOSTEN JE PRODUKTEINHEIT .....	.	.	.	.	.	.	.	.
54	BRUTTOWERTSCHOEPFUNG IN PREISEN VON 1980 ZU KAPITALSTOCK (KAPITALPRODUKTIVITAET) .....	.	.	.	.	.	.	.	.
ANTEIL AN DER SUMME ALLER WIRTSCHAFTSBEREICHE (IN %)									
55	PRODUKTIONSWERT .....	0.5	0.5	0.4	0.4	0.4	0.4	0.4	0.4
56	BRUTTOWERTSCHOEPFUNG .....	0.5	0.4	0.4	0.4	0.4	0.4	0.3	0.3
57	NETTOWERTSCHOEPFUNG .....	.	.	.	.	.	.	.	.
58	ENTSTANDENE BRUTTOEINKOMMEN AUS								
59	UNSELBSTAENDIGER ARBEIT .....	0.5	0.5	0.5	0.5	0.4	0.4	0.4	0.4
60	DAR.: BRUTTLOHN- UND -GEHALTSUMME .....	0.5	0.5	0.5	0.5	0.4	0.4	0.4	0.4
61	UNTERNEHMERTAETIGKEIT UND VERMOEGEN .....	.	.	.	.	.	.	.	.
62	BRUTTOANLAGEINVESTITIONEN .....	0.4	0.4	0.4	0.3	0.2	0.3	0.3	0.3
63	AUSRUESTUNGEN .....	0.7	0.6	0.8	0.6	0.5	0.6	0.7	0.7
64	BAUTEN .....	0.2	0.2	0.2	0.1	0.1	0.1	0.1	0.1
65	BRUTTOANLAGEVERMOEGEN IN PREISEN VON 1980								
66	AM JAHRESANFANG .....	.	.	.	.	.	.	.	.
67	AUSRUESTUNGEN .....	.	.	.	.	.	.	.	.
68	BAUTEN .....	.	.	.	.	.	.	.	.
69	ERWERBSTAETIGE IM INLAND .....	0.3	0.3	0.3	0.3	0.3	0.3	0.3	0.3

1) VORLAEUFIGES ERGEBNIS.

FACHSERIE 16. REIHE S.9

ZELLSTOFF-, HOLZSCHLIFF-, PAPIER- UND PAPPERZEUGUNG

LFD. NR.	GEGENSTAND DER NACHWEISUNG	1968	1969	1970	1971	1972	1973	1974	1975
IN JEWEILIGEN PREISEN (MILL. DM)									
1	PRODUKTIONSWERT .....	5040	5880	6030	5980	6120	7030	9460	7740
2	VORLEISTUNGEN .....	3340	3940	4120	4030	4090	4680	6400	5380
3	BRUTTOWERTSCHOEPFUNG .....	1700	1940	1910	1920	2030	2350	3060	2360
4	ABSCHREIBUNGEN .....	.	.	390	440	470	500	550	600
5	PRODUKTIONSSTEUERN ABZUEGLICH SUBVENTIONEN ..	.	.	40	40	40	60	60	60
6	NETTOWERTSCHOEPFUNG .....	.	.	1480	1440	1520	1790	2430	1700
ENTSTANDENE BRUTTOEINKOMMEN AUS									
7	UNSELBSTAENDIGER ARBEIT .....	1090	1220	1440	1470	1480	1640	1790	1700
8	DAR.: BRUTTOLOHN- UND GEGHALTSUMME .....	960	1070	1250	1270	1270	1400	1520	1430
9	UNTERNEHMERTAEITIGKEIT UND VERMOEGEN .....	.	.	40	-30	40	150	640	.
BRUTTOANLAGEINVESTITIONEN									
10	BRUTTOANLAGEINVESTITIONEN .....	530	660	870	450	390	410	460	440
11	AUSRUESTUNGEN .....	40	540	720	350	360	360	400	390
12	BAUTEN .....	70	120	150	100	30	50	60	30
13	NETTOANLAGEINVESTITIONEN .....	.	.	480	10	-80	-90	-90	-160
NETTOANLAGEVERMOEGEN ZU WIEDERBESCHAFFUNGS-									
14	PREISEN AM JAHRESANFANG .....	.	.	3970	4790	5010	5140	5340	5820
15	AUSRUESTUNGEN .....	.	.	2370	2930	2990	3090	3170	3590
16	BAUTEN .....	.	.	1600	1860	2020	2050	2170	2230
IN PREISEN VON 1980 (MILL. DM)									
17	BRUTTOWERTSCHOEPFUNG .....	2630	2960	2850	2760	2900	3180	3210	2540
18	BRUTTOANLAGEINVESTITIONEN .....	1000	1200	1470	710	600	600	620	540
19	AUSRUESTUNGEN .....	850	960	1210	550	580	530	540	470
20	BAUTEN .....	150	240	260	160	50	70	80	70
21	BRUTTOANLAGEVERMOEGEN AM JAHRESANFANG .....	.	.	11400	12510	12840	13030	13200	13340
22	AUSRUESTUNGEN .....	.	.	6760	7630	7830	8000	8140	8240
23	BAUTEN .....	.	.	4640	4880	5010	5030	5060	5100
24	KAPITALSTOCK .....	.	.	11955	12675	12935	13115	13270	13355
ERWERBSTAETIGKEIT (DURCHSCHNITT IN 1000)									
25	ERWERBSTAETIGE IM INLAND .....	77	80	79	75	68	67	64	60
26	SELBSTAENDIGE UND MITHELFFENDE FAMILIEN- ANGEHOERIGE .....	.	.	-	-	-	-	-	-
27	BESCHAEFFTIGTE ARBEITNEHMER .....	77	80	79	75	68	67	64	60
KENNZIFFERN									
28	IN % DES PRODUKTIONSWERTES VORLEISTUNGEN (VORLEISTUNGSQUOTE) .....	66.3	67.0	68.3	67.7	66.8	66.6	67.7	69.5
29	BRUTTOANLAGEINVESTITIONEN .....	10.5	11.2	14.4	7.6	6.4	5.8	4.9	5.7
IN % DER BRUTTOWERTSCHOEPFUNG									
30	ABSCHREIBUNGEN .....	.	.	20.4	22.9	23.2	21.3	18.0	25.4
31	PRODUKTIONSSTEUERN ABZUEGLICH SUBVENTIONEN ..	.	.	2.1	2.0	2.0	2.6	2.6	2.5
32	NETTOWERTSCHOEPFUNG .....	.	.	77.5	75.0	74.9	76.2	79.4	72.0
33	BRUTTOANLAGEINVESTITIONEN .....	31.2	34.0	45.5	23.4	19.2	17.4	15.0	18.6
IN % DER NETTOWERTSCHOEPFUNG									
EINKOMMEN AUS									
34	UNSELBSTAENDIGER ARBEIT (LOHNQUOTE) .....	.	.	97.3	102.1	97.4	91.6	73.7	100.0
35	UNTERNEHMERTAEITIGKEIT UND VERMOEGEN .....	.	.	2.7	-2.1	2.6	8.4	26.3	.
IN % DES KAPITALSTOCKS									
36	BRUTTOANLAGEINVESTITIONEN (IN PR. V. 1980) ..	.	.	12.3	5.6	4.6	4.6	4.7	4.0
37	AUSRUESTUNGEN .....	.	.	10.1	4.3	4.3	4.0	4.1	3.5
38	BAUTEN .....	.	.	2.2	1.3	0.4	0.5	0.6	0.5
39	KAPITALKOEFFIZIENT (VERHAELTNIS KAPITALSTOCK ZU BRUTTOWERTSCHOEPFUNG IN PREISEN VON 1980)	.	.	4.2	4.6	4.5	4.1	4.1	5.3
ANGABEN JE ERWERBSTAETIGEN (1000 DM)									
BRUTTOANLAGEINVESTITIONEN									
40	IN JEWEILIGEN PREISEN .....	6.9	8.3	11.0	6.0	5.7	6.1	7.2	7.3
41	IN PREISEN VON 1980 .....	13.0	15.0	18.6	9.5	8.8	9.0	9.7	9.0
42	KAPITALSTOCK (KAPITALINTENSITAET) .....	.	.	151.3	169.0	190.2	195.7	207.3	222.6
ANGABEN JE BESCHAFFT. ARBEITNEHMER (1000 DM)									
43	EINKOMMEN AUS UNSELBSTAENDIGER ARBEIT .....	14.2	15.3	18.2	19.6	21.8	24.5	28.0	28.3
1970 = 100									
BRUTTOWERTSCHOEPFUNG									
44	IN JEWEILIGEN PREISEN .....	89	102	100	101	106	123	160	124
45	IN PREISEN VON 1980 .....	92	104	100	97	102	112	113	89
46	BRUTTOWERTSCHOEPFUNG IN PREISEN VON 1980 JE ERWERBSTAETIGEN (ARBEITSPRODUKTIVITAET) ..	95	103	100	102	118	132	139	117
47	NETTOWERTSCHOEPFUNG JE ERWERBSTAETIGEN .....	.	.	100	102	119	143	203	151
48	LOHNKOSTEN JE PRODUKT-EINHEIT .....	82	82	100	105	101	102	110	132
49	BRUTTOWERTSCHOEPFUNG IN PREISEN VON 1980 ZU KAPITALSTOCK (KAPITALPRODUKTIVITAET) .....	.	.	100	91	94	102	101	80
ANTEIL AN DER SUMME ALLER WIRTSCHAFTSBEREICHE (IN %)									
50	PRODUKTIONSWERT .....	0.4	0.4	0.4	0.3	0.3	0.3	0.4	0.3
51	BRUTTOWERTSCHOEPFUNG .....	0.3	0.3	0.3	0.3	0.3	0.3	0.3	0.2
52	NETTOWERTSCHOEPFUNG .....	.	.	0.3	0.2	0.2	0.2	0.3	0.2
ENTSTANDENE BRUTTOEINKOMMEN AUS									
53	UNSELBSTAENDIGER ARBEIT .....	0.4	0.4	0.4	0.4	0.3	0.3	0.3	0.3
54	DAR.: BRUTTOLOHN- UND GEGHALTSUMME .....	0.4	0.4	0.4	0.4	0.3	0.3	0.3	0.3
55	UNTERNEHMERTAEITIGKEIT UND VERMOEGEN .....	.	.	0.0	-0.0	0.0	0.1	0.3	.
BRUTTOANLAGEINVESTITIONEN									
56	BRUTTOANLAGEINVESTITIONEN .....	0.4	0.5	0.5	0.2	0.2	0.2	0.2	0.2
57	AUSRUESTUNGEN .....	1.0	1.0	1.1	0.5	0.5	0.5	0.5	0.5
58	BAUTEN .....	0.1	0.1	0.1	0.1	0.0	0.0	0.0	0.0
BRUTTOANLAGEVERMOEGEN IN PREISEN VON 1980									
59	AM JAHRESANFANG .....	.	.	0.3	0.3	0.3	0.3	0.3	0.3
60	AUSRUESTUNGEN .....	.	.	0.8	0.8	0.8	0.8	0.7	0.7
61	BAUTEN .....	.	.	0.1	0.1	0.1	0.1	0.1	0.1
62	ERWERBSTAETIGE IM INLAND .....	0.3	0.3	0.3	0.3	0.3	0.2	0.2	0.2

1) VORLAEUFIGES ERGEBNIS.

FACHSERIE 18, REIHE S.9

ZELLSTOFF-, HOLZSCHLIFF-, PAPIER- UND PAPPEERZEUGUNG

LF.D. NR.	GEGENSTAND DER NACHWEISUNG	1976	1977	1978	1979	1980	1981	1982	1983
IN JEWEILIGEN PREISEN (MILL. DM)									
1	PRODUKTIONSWERT	8860	8870	9190	10320	11850	12640	13060	13480
2	VORLEISTUNGEN	6020	6020	5850	6920	7910	9190	9410	9400
3	BRUTTOWERTSCHOEPFUNG	2840	2650	3340	3500	3640	3650	3650	4090
4	ABSCHREIBUNGEN	610	630	660	670	720	780	810	820
5	PRODUKTIONSSTEUERN ABZUEGLICH SUBVENTIONEN	60	70	100	90	70	50	60	60
6	NETTOWERTSCHOEPFUNG	2170	2150	2580	2740	2850	2820	2780	3210
ENTSTANDENE BRUTTOEINKOMMEN AUS									
7	UNSELBSTAENDIGER ARBEIT	1880	1910	2100	2250	2480	2620	2640	2670
8	DAR.: BRUTTOLOHN- UND GHALTSSUMME	1560	1590	1720	1840	1960	2050	2080	2100
9	UNTERNEHMERTAETIGKEIT UND VERMOEGEN	290	240	480	490	370	200	140	540
10	BRUTTOANLAGEINVESTITIONEN	530	600	570	820	1350	900	740	580
11	AUSRUESTUNGEN	470	520	490	680	1160	760	630	520
12	BAUTEN	60	80	80	140	190	140	110	60
13	NETTOANLAGEINVESTITIONEN	-80	-30	-90	150	630	120	-70	-240
14	NETTOANLAGEVERMOEGEN ZU WIEDERBESCHAFFUNGS- PREISEN AM JAHRESANFANG	5940	6020	6190	6320	6840	7890	8460	8590
15	AUSRUESTUNGEN	3730	3770	3880	3900	4170	4970	5430	5580
16	BAUTEN	2210	2250	2310	2420	2670	2920	3030	3010
IN PREISEN VON 1980 (MILL. DM)									
17	BRUTTOWERTSCHOEPFUNG	3010	3080	3280	3450	3640	3720	3680	3960
18	BRUTTOANLAGEINVESTITIONEN	620	680	620	870	1350	850	660	510
19	AUSRUESTUNGEN	540	580	530	720	1160	720	560	490
20	BAUTEN	80	100	90	150	190	130	100	60
21	BRUTTOANLAGEVERMOEGEN AM JAHRESANFANG	13370	13450	13560	13580	13840	14560	14750	14750
22	AUSRUESTUNGEN	8240	8280	8350	8340	8520	9120	9260	9240
23	BAUTEN	5130	5170	5210	5240	5320	5440	5490	5510
24	KAPITALSTOCK	13410	13505	13570	13710	14200	14655	14750	14665
ERWERBSTAETIGKEIT (DURCHSCHNITT IN 1000)									
25	ERWERBSTAETIGE IM INLAND	57	55	55	55	55	55	53	52
26	SELBSTAENDIGE UND MITHELLENDE FAMILIEN- ANGEHOERIGE	-	-	-	-	-	-	-	-
27	BESCHAEFTE ARBEITNEHMER	57	55	55	55	55	55	53	52
KENNZIFFERN									
28	IN % DES PRODUKTIONSWERTES VORLEISTUNGEN (VORLEISTUNGSQUOTE)	67.9	67.9	63.7	66.1	68.5	71.6	72.1	69.7
29	BRUTTOANLAGEINVESTITIONEN	6.0	6.8	6.2	7.9	11.7	7.0	5.7	4.3
IN % DER BRUTTOWERTSCHOEPFUNG									
30	ABSCHREIBUNGEN	21.5	22.1	19.8	19.1	19.8	21.4	22.2	20.0
31	PRODUKTIONSSTEUERN ABZUEGLICH SUBVENTIONEN	2.1	2.5	3.0	2.6	2.6	1.4	1.6	1.5
32	NETTOWERTSCHOEPFUNG	76.4	75.4	77.2	78.3	78.3	77.3	76.2	78.5
33	BRUTTOANLAGEINVESTITIONEN	18.7	21.1	17.1	23.4	37.1	24.7	20.3	14.2
IN % DER NETTOWERTSCHOEPFUNG									
34	EINKOMMEN AUS UNSELBSTAENDIGER ARBEIT (LOHNQUOTE)	86.6	88.8	81.4	82.1	87.0	92.9	95.0	83.2
35	UNTERNEHMERTAETIGKEIT UND VERMOEGEN	13.4	11.2	18.6	17.9	13.0	7.1	5.0	16.8
IN % DES KAPITALSTOCKS									
36	BRUTTOANLAGEINVESTITIONEN (IN PR. V. 1980)	4.6	5.0	4.6	6.3	9.5	5.8	4.5	3.5
37	AUSRUESTUNGEN	4.0	4.3	3.9	5.3	8.2	4.9	3.8	3.1
38	BAUTEN	0.6	0.7	0.7	1.1	1.3	0.9	0.7	0.4
39	KAPITALKOEFFIZIENT (VERHAELTNIS KAPITALSTOCK ZU BRUTTOWERTSCHOEPFUNG IN PREISEN VON 1980)	4.5	4.4	4.1	4.0	3.9	3.9	4.0	3.7
ANGABEN JE ERWERBSTAETIGEN (1000 DM)									
40	BRUTTOANLAGEINVESTITIONEN IN JEWEILIGEN PREISEN	9.3	10.9	10.4	14.9	24.5	16.4	14.0	11.2
41	IN PREISEN VON 1980	10.9	12.4	11.3	15.8	24.5	15.5	12.5	9.8
42	KAPITALSTOCK (KAPITALINTENSITAET)	235.3	245.5	246.7	249.3	258.2	266.5	278.3	262.0
ANGABEN JE BESCHAFT. ARBEITNEHMER (1000 DM)									
43	EINKOMMEN AUS UNSELBSTAENDIGER ARBEIT	33.0	34.7	38.2	40.9	45.1	47.6	49.8	51.3
1970 = 100									
44	BRUTTOWERTSCHOEPFUNG IN JEWEILIGEN PREISEN	149	149	175	183	191	191	191	214
45	IN PREISEN VON 1980	106	108	115	121	128	131	129	135
46	BRUTTOWERTSCHOEPFUNG IN PREISEN VON 1980 JE ERWERBSTAETIGEN (ARBEITSPRODUKTIVITAET)	146	155	165	174	183	187	192	211
47	NETTOWERTSCHOEPFUNG JE ERWERBSTAETIGEN	203	209	250	266	277	274	280	330
48	LOHNKOSTEN JE PRODUKT-EINHEIT	124	123	127	129	135	139	142	133
49	BRUTTOWERTSCHOEPFUNG IN PREISEN VON 1980 ZU KAPITALSTOCK (KAPITALPRODUKTIVITAET)	94	96	101	106	108	106	105	113
ANTEIL AN DER SUMME ALLER WIRTSCHAFTSBEREICHE (IN %)									
50	PRODUKTIONSWERT	0.3	0.3	0.3	0.3	0.3	0.3	0.3	0.3
51	BRUTTOWERTSCHOEPFUNG	0.3	0.2	0.3	0.3	0.3	0.2	0.2	0.3
52	NETTOWERTSCHOEPFUNG	0.2	0.2	0.2	0.2	0.2	0.2	0.2	0.2
ENTSTANDENE BRUTTOEINKOMMEN AUS									
53	UNSELBSTAENDIGER ARBEIT	0.3	0.3	0.3	0.3	0.3	0.3	0.3	0.3
54	DAR.: BRUTTOLOHN- UND GHALTSSUMME	0.3	0.3	0.3	0.3	0.3	0.3	0.3	0.3
55	UNTERNEHMERTAETIGKEIT UND VERMOEGEN	0.1	0.1	0.1	0.1	0.1	0.1	0.0	0.1
56	BRUTTOANLAGEINVESTITIONEN	0.2	0.2	0.2	0.3	0.4	0.3	0.2	0.2
57	AUSRUESTUNGEN	0.5	0.5	0.4	0.6	0.9	0.6	0.5	0.4
58	BAUTEN	0.0	0.1	0.0	0.1	0.1	0.1	0.1	0.0
BRUTTOANLAGEVERMOEGEN IN PREISEN VON 1980									
59	AM JAHRESANFANG	0.3	0.2	0.2	0.2	0.2	0.2	0.2	0.2
60	AUSRUESTUNGEN	0.7	0.7	0.7	0.6	0.6	0.7	0.6	0.6
61	BAUTEN	0.1	0.1	0.1	0.1	0.1	0.1	0.1	0.1
62	ERWERBSTAETIGE IM INLAND	0.2	0.2	0.2	0.2	0.2	0.2	0.2	0.2

1) VORLAEUFIGES ERGEBNIS.

FACHSERIE 18, REIHE 5.9

ZELLSTOFF-, HOLZSCHLIFF-, PAPIER- UND PAPPEERZEUGUNG

LFD. NR.	GEGENSTAND DER NACHWEISUNG	1984 1)	1985 1)	1986 1)	1987	1988	1989	1990	1991
IN JEWEILIGEN PREISEN (MILL. DM)									
1	PRODUKTIONSWERT .....	15590	...	...					
2	VORLEISTUNGEN .....	10960	...	...					
3	BRUTTOWERTSCHOEPFUNG .....	4630	...	...					
4	ABSCHREIBUNGEN .....	820	...	...					
5	PRODUKTIONSSTEUERN ABZUEGLICH SUBVENTIONEN .....	100	...	...					
6	NETTOWERTSCHOEPFUNG .....	3710	...	...					
ENTSTANDENE BRUTTOEINKOMMEN AUS									
7	UNSELBSTAENDIGER ARBEIT .....	2820	...	...					
8	DAR.: BRUTTOLOHN- UND -GEHALTSUMME .....	2190	...	...					
9	UNTERNEHMERTAEITIGKEIT UND VERMOEGEN .....	890	...	...					
10	BRUTTOANLAGEINVESTITIONEN .....	700	...	...					
11	AUSRUESTUNGEN .....	620	...	...					
12	BAUTEN .....	80	...	...					
13	NETTOANLAGEINVESTITIONEN .....	-120	...	...					
14	NETTOANLAGEVERMOEGEN ZU WIEDERBESCHAFFUNGS- PREISEN AM JAHRESANFANG .....	8520	8620	...					
15	AUSRUESTUNGEN .....	5560	5690	...					
16	BAUTEN .....	2960	2930	...					
IN PREISEN VON 1980 (MILL. DM)									
17	BRUTTOWERTSCHOEPFUNG .....	4470	...	...					
18	BRUTTOANLAGEINVESTITIONEN .....	590	...	...					
19	AUSRUESTUNGEN .....	520	...	...					
20	BAUTEN .....	70	...	...					
21	BRUTTOANLAGEVERMOEGEN AM JAHRESANFANG .....	14580	14500	...					
22	AUSRUESTUNGEN .....	9100	9040	...					
23	BAUTEN .....	5480	5460	...					
24	KAPITALSTOCK .....	14540	...	...					
ERWERBSTAETIGKEIT (DURCHSCHNITT IN 1000)									
25	ERWERBSTAETIGE IM INLAND .....	52	...	...					
26	SELBSTAENDIGE UND MITHELLENDE FAMILIEN- ANGEHOERIGE .....	-	...	...					
27	BESCHAEFTE ARBEITNEHMER .....	52	...	...					
KENNZIFFERN									
28	IN % DES PRODUKTIONSWERTES								
29	VORLEISTUNGEN (VORLEISTUNGSQUOTE) .....	70.3	...	...					
	BRUTTOANLAGEINVESTITIONEN .....	4.5	...	...					
IN % DER BRUTTOWERTSCHOEPFUNG									
30	ABSCHREIBUNGEN .....	17.7	...	...					
31	PRODUKTIONSSTEUERN ABZUEGLICH SUBVENTIONEN .....	2.2	...	...					
32	NETTOWERTSCHOEPFUNG .....	80.1	...	...					
33	BRUTTOANLAGEINVESTITIONEN .....	15.1	...	...					
IN % DER NETTOWERTSCHOEPFUNG									
34	EINKOMMEN AUS								
35	UNSELBSTAENDIGER ARBEIT (LOHNQUOTE) .....	76.0	...	...					
	UNTERNEHMERTAEITIGKEIT UND VERMOEGEN .....	24.0	...	...					
IN % DES KAPITALSTOCKS									
36	BRUTTOANLAGEINVESTITIONEN (IN PR. V. 1980)	4.1	...	...					
37	AUSRUESTUNGEN .....	3.6	...	...					
38	BAUTEN .....	0.6	...	...					
39	KAPITALKOEFFIZIENT (VERHAELTNIS KAPITALSTOCK ZU BRUTTOWERTSCHOEPFUNG IN PREISEN VON 1980)	3.3	...	...					
ANGABEN JE ERWERBSTAETIGEN (1000 DM)									
40	BRUTTOANLAGEINVESTITIONEN .....	13.5	...	...					
41	IN PREISEN VON 1980 .....	11.3	...	...					
42	KAPITALSTOCK (KAPITALINTENSITAET) .....	279.6	...	...					
ANGABEN JE BESCHAEFTE ARBEITNEHMER (1000 DM)									
43	EINKOMMEN AUS UNSELBSTAENDIGER ARBEIT .....	54.2	...	...					
1970 = 100									
44	BRUTTOWERTSCHOEPFUNG								
45	IN JEWEILIGEN PREISEN .....	242	...	...					
46	IN PREISEN VON 1980 .....	157	...	...					
47	BRUTTOWERTSCHOEPFUNG IN PREISEN VON 1980 JE ERWERBSTAETIGEN (ARBEITSPRODUKTIVITAET) .....	238	...	...					
48	NETTOWERTSCHOEPFUNG JE ERWERBSTAETIGEN .....	381	...	...					
49	LOHNKOSTEN JE PRODUKTEINHEIT .....	125	...	...					
	BRUTTOWERTSCHOEPFUNG IN PREISEN VON 1980 ZU KAPITALSTOCK (KAPITALPRODUKTIVITAET) .....	129	...	...					
ANTEIL AN DER SUMME ALLER WIRTSCHAFTSBEREICHE (IN %)									
50	PRODUKTIONSWERT .....	0.3	...	...					
51	BRUTTOWERTSCHOEPFUNG .....	0.3	...	...					
52	NETTOWERTSCHOEPFUNG .....	0.3	...	...					
ENTSTANDENE BRUTTOEINKOMMEN AUS									
53	UNSELBSTAENDIGER ARBEIT .....	0.3	...	...					
54	DAR.: BRUTTOLOHN- UND -GEHALTSUMME .....	0.3	...	...					
55	UNTERNEHMERTAEITIGKEIT UND VERMOEGEN .....	0.2	...	...					
56	BRUTTOANLAGEINVESTITIONEN .....	0.2	...	...					
57	AUSRUESTUNGEN .....	0.4	...	...					
58	BAUTEN .....	0.0	...	...					
BRUTTOANLAGEVERMOEGEN IN PREISEN VON 1980									
59	AM JAHRESANFANG .....	0.2	0.2	...					
60	AUSRUESTUNGEN .....	0.6	0.6	...					
61	BAUTEN .....	0.1	0.1	...					
62	ERWERBSTAETIGE IM INLAND .....	0.2	...	...					

1) VORLAEUFIGES ERGEBNIS.

FACHSERIE 18, REIHE S.9

## **Papier- und Pappeverarbeitung**

### Bruttowertschöpfung in Preisen von 1980

1960 = 100

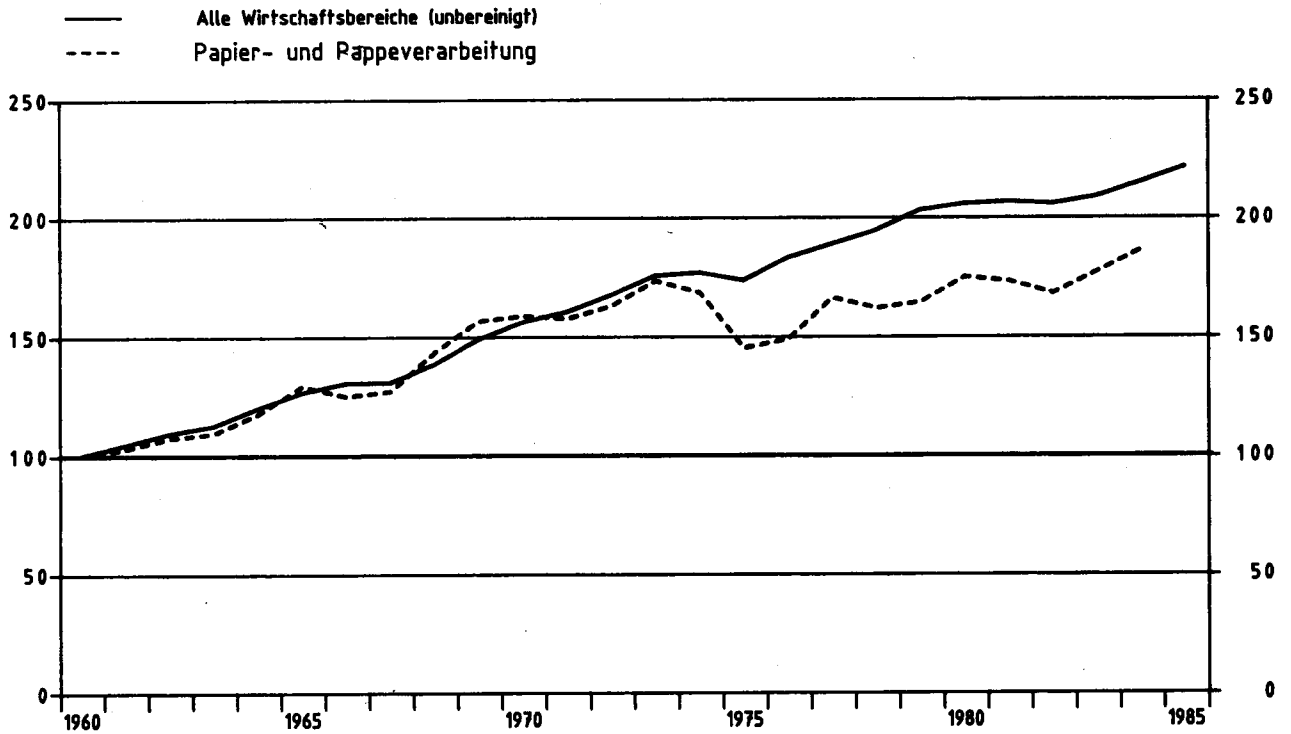

### Papier- und Pappeverarbeitung

Anteile an der Summe aller Wirtschaftsbereiche

- Bruttowertschöpfung in Preisen von 1980
- Erwerbstätige im Inland
- Kapitalstock (ohne Wohnungsbau und öff. Tiefbau)

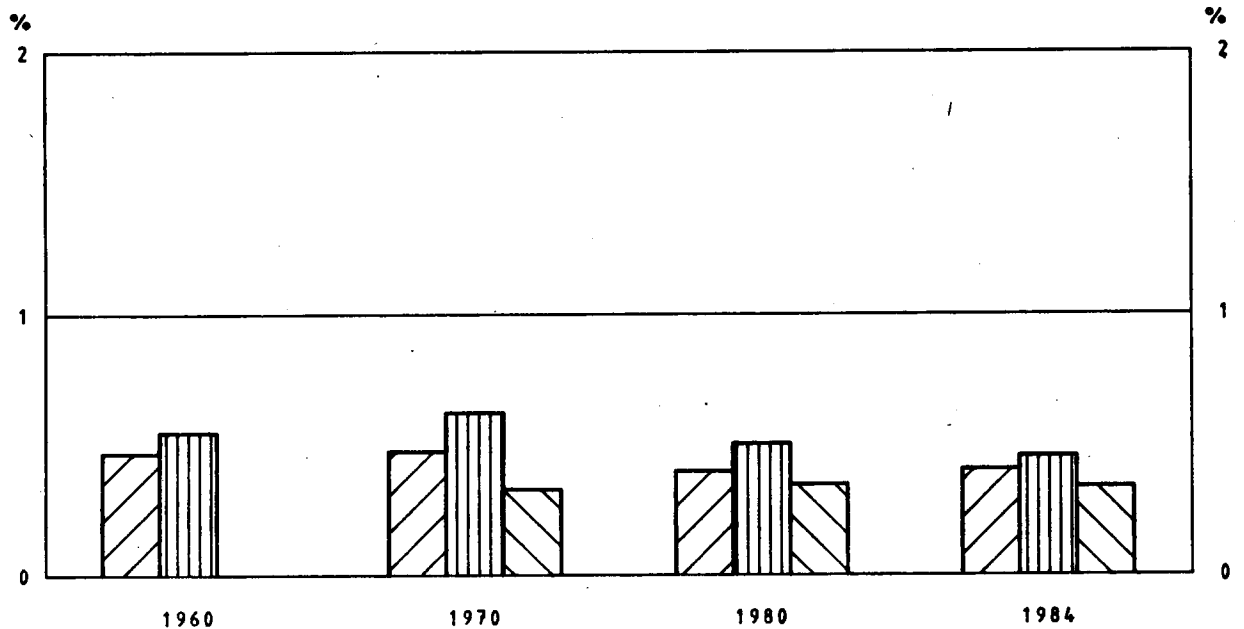



PAPIER- UND PAPPERARBEITUNG

LFD. NR.	GEGENSTAND DER NACHWEISUNG	1960	1961	1962	1963	1964	1965	1966	1967
IN JEWEILIGEN PREISEN (MILL. DM)									
1	PRODUKTIONSWERT	3920	4300	4700	4920	5380	6100	6100	6380
2	VORLEISTUNGEN	2300	2450	2600	2720	2980	3370	3360	3540
3	BRUTTOWERTSCHOEPFUNG	1620	1850	2100	2200	2400	2730	2740	2840
4	ABSCHREIBUNGEN	.	.	.	.	.	.	.	.
5	PRODUKTIONSSTEUERN ABZUEGLICH SUBVENTIONEN	.	.	.	.	.	.	.	.
6	NETTOWERTSCHOEPFUNG	.	.	.	.	.	.	.	.
ENTSTANDENE BRUTTOEINKOMMEN AUS									
7	UNSELBSTAENDIGER ARBEIT	770	870	990	1070	1150	1320	1450	1410
8	DAR.: BRUTTOLOHN- UND -GEHALTSUMME	670	760	870	940	1020	1160	1270	1230
9	UNTERNEHMERTAETIGKEIT UND VERMOEGEN	.	.	.	.	.	.	.	.
10	BRUTTOANLAGEINVESTITIONEN	170	180	230	230	250	310	340	320
11	AUSRUESTUNGEN	90	100	160	160	180	220	230	230
12	BAUTEN	80	80	70	70	70	90	110	90
13	NETTOANLAGEINVESTITIONEN	.	.	.	.	.	.	.	.
14	NETTOANLAGEVERMOEGEN ZU WIEDERBESCHAFFUNGS- PREISEN AM JAHRESANFANG	.	.	.	.	.	.	.	.
15	AUSRUESTUNGEN	.	.	.	.	.	.	.	.
16	BAUTEN	.	.	.	.	.	.	.	.
IN PREISEN VON 1980 (MILL. DM)									
17	BRUTTOWERTSCHOEPFUNG	3220	3310	3460	3520	3780	4160	4020	4090
18	BRUTTOANLAGEINVESTITIONEN	430	420	490	490	510	600	650	610
19	AUSRUESTUNGEN	200	210	320	320	350	410	420	410
20	BAUTEN	230	210	170	170	160	190	230	200
21	BRUTTOANLAGEVERMOEGEN AM JAHRESANFANG	.	.	.	.	.	.	.	.
22	AUSRUESTUNGEN	.	.	.	.	.	.	.	.
23	BAUTEN	.	.	.	.	.	.	.	.
24	KAPITALSTOCK	.	.	.	.	.	.	.	.
ERWERBSTAETIGKEIT (DURCHSCHNITT IN 1000)									
25	ERWERBSTAETIGE IM INLAND	142	144	148	150	148	155	157	147
26	SELBSTAENDIGE UND MITHELFEDE FAMILIEN- ANGEHOERIGE	6	6	6	5	5	5	5	5
27	BESCHAEFTIGTE ARBEITNEHMER	136	138	142	145	143	150	152	142
KENNZIFFERN									
28	IN % DES PRODUKTIONSWERTES (VORLEISTUNGEN (VORLEISTUNGSQUOTE))	58,7	57,0	55,3	55,3	55,4	55,2	55,1	55,5
29	BRUTTOANLAGEINVESTITIONEN	4,3	4,2	4,9	4,7	4,6	5,1	5,6	5,0
30	IN % DER BRUTTOWERTSCHOEPFUNG	.	.	.	.	.	.	.	.
31	ABSCHREIBUNGEN	.	.	.	.	.	.	.	.
32	PRODUKTIONSSTEUERN ABZUEGLICH SUBVENTIONEN	.	.	.	.	.	.	.	.
33	NETTOWERTSCHOEPFUNG	10,5	9,7	11,0	10,5	10,4	11,4	12,4	11,3
34	BRUTTOANLAGEINVESTITIONEN	.	.	.	.	.	.	.	.
IN % DER NETTOWERTSCHOEPFUNG									
34	EINKOMMEN AUS	.	.	.	.	.	.	.	.
35	UNSELBSTAENDIGER ARBEIT (LOHNQUOTE)	.	.	.	.	.	.	.	.
35	UNTERNEHMERTAETIGKEIT UND VERMOEGEN	.	.	.	.	.	.	.	.
IN % DES KAPITALSTOCKS									
36	BRUTTOANLAGEINVESTITIONEN (IN PR. V. 1980)	.	.	.	.	.	.	.	.
37	AUSRUESTUNGEN	.	.	.	.	.	.	.	.
38	BAUTEN	.	.	.	.	.	.	.	.
39	KAPITALKOEFFIZIENT (VERHAELTNIS KAPITALSTOCK ZU BRUTTOWERTSCHOEPFUNG IN PREISEN VON 1980)	.	.	.	.	.	.	.	.
ANGABEN JE ERWERBSTAETIGEN (1000 DM)									
40	BRUTTOANLAGEINVESTITIONEN	1,2	1,3	1,6	1,5	1,7	2,0	2,2	2,2
41	IN JEWEILIGEN PREISEN	3,0	2,9	3,3	3,3	3,4	3,9	4,1	4,1
42	IN PREISEN VON 1980	.	.	.	.	.	.	.	.
42	KAPITALSTOCK (KAPITALINTENSITAET)	.	.	.	.	.	.	.	.
43	ANGABEN JE BESCHAFT. ARBEITNEHMER (1000 DM)	5,7	6,3	7,0	7,4	8,0	8,8	9,5	9,9
EINKOMMEN AUS UNSELBSTAENDIGER ARBEIT									
1970 = 100									
44	BRUTTOWERTSCHOEPFUNG	44	51	57	60	66	75	75	78
45	IN JEWEILIGEN PREISEN	63	65	68	69	74	81	79	80
46	IN PREISEN VON 1980	.	.	.	.	.	.	.	.
46	BRUTTOWERTSCHOEPFUNG IN PREISEN VON 1980 JE ERWERBSTAETIGEN (ARBEITSPRODUKTIVITAET)	73	74	75	76	82	87	83	90
47	NETTOWERTSCHOEPFUNG JE ERWERBSTAETIGEN	56	62	67	71	71	74	85	81
48	LOHNKOSTEN JE PRODUKTEINHEIT	.	.	.	.	.	.	.	.
49	BRUTTOWERTSCHOEPFUNG IN PREISEN VON 1980 ZU KAPITALSTOCK (KAPITALPRODUKTIVITAET)	.	.	.	.	.	.	.	.
ANTEIL AN DER SUMME ALLER WIRTSCHAFTSBEREICHE (IN %)									
50	PRODUKTIONSWERT	0,5	0,5	0,5	0,5	0,5	0,5	0,5	0,5
51	BRUTTOWERTSCHOEPFUNG	0,5	0,6	0,6	0,6	0,6	0,6	0,6	0,6
52	NETTOWERTSCHOEPFUNG	.	.	.	.	.	.	.	.
ENTSTANDENE BRUTTOEINKOMMEN AUS									
53	UNSELBSTAENDIGER ARBEIT	0,5	0,5	0,6	0,6	0,5	0,6	0,6	0,6
54	DAR.: BRUTTOLOHN- UND -GEHALTSUMME	0,5	0,5	0,6	0,6	0,6	0,6	0,6	0,6
55	UNTERNEHMERTAETIGKEIT UND VERMOEGEN	.	.	.	.	.	.	.	.
56	BRUTTOANLAGEINVESTITIONEN	0,2	0,2	0,2	0,2	0,2	0,3	0,3	0,3
57	AUSRUESTUNGEN	0,3	0,3	0,4	0,4	0,4	0,5	0,5	0,5
58	BAUTEN	0,2	0,2	0,1	0,1	0,1	0,1	0,1	0,1
BRUTTOANLAGEVERMOEGEN IN PREISEN VON 1980									
59	AM JAHRESANFANG	.	.	.	.	.	.	.	.
60	AUSRUESTUNGEN	.	.	.	.	.	.	.	.
61	BAUTEN	.	.	.	.	.	.	.	.
62	ERWERBSTAETIGE IM INLAND	0,5	0,5	0,6	0,6	0,6	0,6	0,6	0,6

1) VORLAEUFIGES ERGEBNIS.

FACHSERIE 18, REIHE S.9

PAPIER- UND PAPPEVERARBEITUNG

LFD. NR.	GEGENSTAND DER NACHWEISUNG	1968	1969	1970	1971	1972	1973	1974	1975
IN JEWEILIGEN PREISEN (MILL. DM)									
1	PRODUKTIONSWERT	6760	7720	8690	9170	9720	10780	12370	11440
2	VORLEISTUNGEN	3850	4460	5030	5270	5610	6320	7680	7210
3	BRUTTOWERTSCHOEPFUNG	2910	3260	3660	3900	4110	4460	4690	4230
4	ABSCHREIBUNGEN	.	.	260	310	340	380	430	460
5	PRODUKTIONSSTEUERN ABZUEGLICH SUBVENTIONEN	.	.	100	100	120	120	130	110
6	NETTOWERTSCHOEPFUNG	.	.	3300	3490	3650	3960	4130	3660
7	ENTSTANDENE BRUTTOEINKOMMEN AUS UNSELBSTAENDIGER ARBEIT	1540	1750	2180	2370	2530	2870	3030	3000
8	DAR.: BRUTTOLOHN- UND -GEHALTSUMME	1350	1530	1890	2050	2180	2450	2570	2520
9	UNTERNEHMERTAETIGKEIT UND VERMOEGEN	.	.	1120	1120	1120	1090	1100	660
10	BRUTTOANLAGEINVESTITIONEN	330	450	610	610	600	500	430	500
11	AUSRUESTUNGEN	260	330	420	430	440	400	350	410
12	BAUTEN	70	120	190	180	160	100	80	90
13	NETTOANLAGEINVESTITIONEN	.	.	350	300	260	120	.	40
14	NETTOANLAGEVERMOEGEN ZU WIEDERBESCHAFFUNGS- PREISEN AM JAHRESANFANG	.	.	2790	3350	3820	4210	4600	4950
15	AUSRUESTUNGEN	.	.	1440	1700	1930	2130	2370	2610
16	BAUTEN	.	.	1350	1650	1890	2080	2230	2340
IN PREISEN VON 1980 (MILL. DM)									
17	BRUTTOWERTSCHOEPFUNG	4620	5040	5110	5070	5240	5580	5420	4670
18	BRUTTOANLAGEINVESTITIONEN	620	820	1030	960	910	720	580	620
19	AUSRUESTUNGEN	470	580	700	670	670	560	470	500
20	BAUTEN	150	240	330	290	240	140	110	120
21	BRUTTOANLAGEVERMOEGEN AM JAHRESANFANG	.	.	7300	8110	8840	9490	9930	10210
22	AUSRUESTUNGEN	.	.	3870	4360	4810	5230	5540	5720
23	BAUTEN	.	.	3430	3750	4030	4260	4390	4490
24	KAPITALSTOCK	.	.	7705	8475	9165	9710	10070	10350
ERWERBSTAETIGKEIT (DURCHSCHNITT IN 1000)									
25	ERWERBSTAETIGE IM INLAND	148	155	165	161	157	159	151	139
26	SELBSTAENDIGE UND MITHELFFENDE FAMILIEN- ANGEOERIGTE	5	5	5	5	5	5	4	4
27	BESCHAEFFIGTE ARBEITNEHMER	143	150	160	156	152	154	147	135
KENNZIFFERN									
28	IN % DES PRODUKTIONSWERTES VORLEISTUNGEN (VORLEISTUNGSQUOTE)	57.0	57.8	57.9	57.5	57.7	58.6	62.1	63.0
29	BRUTTOANLAGEINVESTITIONEN	4.9	5.8	7.0	6.7	6.2	4.6	3.5	4.4
30	IN % DER BRUTTOWERTSCHOEPFUNG ABSCHREIBUNGEN	.	.	7.1	7.9	8.3	8.5	9.2	10.9
31	PRODUKTIONSSTEUERN ABZUEGLICH SUBVENTIONEN	.	.	2.7	2.6	2.9	2.7	2.8	2.6
32	NETTOWERTSCHOEPFUNG	.	.	90.2	89.5	88.8	88.8	88.1	86.5
33	BRUTTOANLAGEINVESTITIONEN	11.3	13.8	16.7	15.6	14.6	11.2	9.2	11.8
34	IN % DER NETTOWERTSCHOEPFUNG EINKOMMEN AUS UNSELBSTAENDIGER ARBEIT (LOHNQUOTE)	.	.	66.1	67.9	69.3	72.5	73.4	82.0
35	UNTERNEHMERTAETIGKEIT UND VERMOEGEN	.	.	33.9	32.1	30.7	27.5	26.6	16.0
36	IN % DES KAPITALSTOCKS BRUTTOANLAGEINVESTITIONEN (IN PR. V. 1980)	.	.	13.4	11.3	9.9	7.4	5.8	6.0
37	AUSRUESTUNGEN	.	.	9.1	7.9	7.3	6.0	4.7	4.8
38	BAUTEN	.	.	4.3	3.4	2.6	1.4	1.1	1.2
39	KAPITALKOEFFIZIENT (VERHAELTNIS KAPITALSTOCK ZU BRUTTOWERTSCHOEPFUNG IN PREISEN VON 1980)	.	.	1.5	1.7	1.7	1.7	1.9	2.2
ANGABEN JE ERWERBSTAETIGEN (1000 DM)									
40	BRUTTOANLAGEINVESTITIONEN	2.2	2.9	3.7	3.8	3.8	3.1	2.8	3.6
41	IN JEWEILIGEN PREISEN	4.2	5.3	6.2	6.0	5.8	4.5	3.8	4.5
42	KAPITALSTOCK (KAPITALINTENSITAET)	.	.	46.7	52.6	58.4	61.1	66.7	74.5
ANGABEN JE BESCHAEFFT. ARBEITNEHMER (1000 DM)									
43	EINKOMMEN AUS UNSELBSTAENDIGER ARBEIT	10.8	11.7	13.6	15.2	16.6	18.6	20.6	22.2
1970 * 100									
44	BRUTTOWERTSCHOEPFUNG	80	89	100	107	112	122	128	116
45	IN JEWEILIGEN PREISEN	90	99	100	99	103	109	106	91
46	BRUTTOWERTSCHOEPFUNG IN PREISEN VON 1980 JE ERWERBSTAETIGEN (ARBEITSPRODUKTIVITAET)	101	105	100	102	108	113	116	108
47	NETTOWERTSCHOEPFUNG JE ERWERBSTAETIGEN	.	.	100	108	116	125	137	132
48	LOHNKOSTEN JE PRODUKTEINHEIT	78	81	100	110	113	121	131	151
49	BRUTTOWERTSCHOEPFUNG IN PREISEN VON 1980 ZU KAPITALSTOCK (KAPITALPRODUKTIVITAET)	.	.	100	90	86	87	81	68
ANTEIL AN DER SUMME ALLER WIRTSCHAFTSBEREICHE (IN %)									
50	PRODUKTIONSWERT	0.5	0.5	0.5	0.5	0.5	0.5	0.5	0.4
51	BRUTTOWERTSCHOEPFUNG	0.6	0.6	0.6	0.5	0.5	0.5	0.5	0.4
52	NETTOWERTSCHOEPFUNG	.	.	0.6	0.6	0.5	0.5	0.5	0.4
53	ENTSTANDENE BRUTTOEINKOMMEN AUS UNSELBSTAENDIGER ARBEIT	0.6	0.6	0.6	0.6	0.6	0.6	0.5	0.5
54	DAR.: BRUTTOLOHN- UND -GEHALTSUMME	0.6	0.6	0.6	0.6	0.6	0.6	0.5	0.5
55	UNTERNEHMERTAETIGKEIT UND VERMOEGEN	.	.	0.6	0.6	0.5	0.5	0.5	0.3
56	BRUTTOANLAGEINVESTITIONEN	0.3	0.3	0.4	0.3	0.3	0.2	0.2	0.2
57	AUSRUESTUNGEN	0.6	0.6	0.6	0.6	0.6	0.5	0.5	0.5
58	BAUTEN	0.1	0.1	0.2	0.1	0.1	0.1	0.1	0.1
BRUTTOANLAGEVERMOEGEN IN PREISEN VON 1980									
59	AM JAHRESANFANG	.	.	0.2	0.2	0.2	0.2	0.2	0.2
60	AUSRUESTUNGEN	.	.	0.4	0.5	0.5	0.5	0.5	0.5
61	BAUTEN	.	.	0.1	0.1	0.1	0.1	0.1	0.1
62	ERWERBSTAETIGE IM INLAND	0.6	0.6	0.6	0.6	0.6	0.6	0.6	0.5

1) VORLAUEFIGES ERGEBNIS.

FACHSERIE 18, REIHE S.9

PAPIER- UND PAPPERARBEITUNG

LFD. NR.	GEGENSTAND DER NACHWEISUNG	1976	1977	1978	1979	1980	1981	1982	1983
IN JEWELIGEN PREISEN (MILL. DM)									
1	PRODUKTIONSWERT .....	11950	13240	13200	12960	15850	16670	16780	17590
2	VORLEISTUNGEN .....	7350	8020	7890	8480	10220	10570	10710	11050
3	BRUTTOWERTSCHOEPFUNG .....	4600	5220	5310	5480	5630	6100	6070	6540
4	ABSCHREIBUNGEN .....	510	540	550	590	640	680	710	730
5	PRODUKTIONSSTEUERN ABZUEGLICH SUBVENTIONEN .....	120	140	140	130	130	90	90	120
6	NETTOWERTSCHOEPFUNG .....	3970	4540	4620	4760	4860	5330	5270	5690
7	ENTSTANDENE BRUTTOEINKOMMEN AUS UNSELBSTAENDIGER ARBEIT .....	3090	3430	3700	3790	4120	4320	4280	4390
8	DAR. BRUTTOLOHN- UND -GEHALTSUMME .....	2580	2860	3100	3200	3500	3690	3630	3720
9	UNTERNEHMERTAETIGKEIT UND VERMOEGEN .....	880	1110	920	970	740	1010	990	1300
10	BRUTTOANLAGEINVESTITIONEN .....	590	630	660	750	840	950	750	870
11	AUSRUESTUNGEN .....	470	500	540	620	690	770	620	730
12	BAUTEN .....	120	130	120	130	150	180	130	140
13	NETTOANLAGEINVESTITIONEN .....	80	90	110	160	200	270	40	140
14	NETTOANLAGEVERMOEGEN ZU WIEDERBESCHAFFUNGS- PREISEN AM JAHRESANFANG .....	5190	5470	5700	6010	6530	7090	7680	7800
15	AUSRUESTUNGEN .....	2820	3000	3130	3260	3490	3800	4230	4380
16	BAUTEN .....	2370	2470	2570	2750	3040	3290	3450	3420
IN PREISEN VON 1980 (MILL. DM)									
17	BRUTTOWERTSCHOEPFUNG .....	4790	5350	5210	5290	5630	5570	5410	5700
18	BRUTTOANLAGEINVESTITIONEN .....	690	720	720	790	840	900	690	760
19	AUSRUESTUNGEN .....	540	560	580	650	690	730	560	630
20	BAUTEN .....	150	160	140	140	150	170	120	130
21	BRUTTOANLAGEVERMOEGEN AM JAHRESANFANG .....	10490	10810	11120	11400	11720	12070	12470	12690
22	AUSRUESTUNGEN .....	5900	6090	6260	6430	6640	6880	7150	7290
23	BAUTEN .....	4590	4720	4860	4970	5080	5190	5320	5400
24	KAPITALSTOCK .....	10650	10965	11260	11560	11895	12270	12660	12770
ERWERBSTAETIGKEIT (DURCHSCHNITT IN 1000)									
25	ERWERBSTAETIGE IM INLAND .....	129	131	132	130	132	129	124	120
26	SELBSTAENDIGE UND MITHELLENDE FAMILIEN- ANGEOERDIGE .....	4	4	4	4	4	3	3	3
27	BESCHAEFFTIGTE ARBEITNEHMER .....	125	127	128	126	128	126	121	117
KENNZIFFERN									
28	IN % DES PRODUKTIONSWERTES VORLEISTUNGEN (VORLEISTUNGSQUOTE) .....	61.5	60.6	59.8	60.7	64.5	63.4	63.8	62.8
29	BRUTTOANLAGEINVESTITIONEN .....	4.9	4.8	5.0	5.4	5.3	5.7	4.6	4.9
30	IN % DER BRUTTOWERTSCHOEPFUNG ABSCHREIBUNGEN .....	11.1	10.3	10.4	10.8	11.4	11.1	11.7	11.2
31	PRODUKTIONSSTEUERN ABZUEGLICH SUBVENTIONEN .....	2.6	2.7	2.6	2.4	2.3	1.5	1.5	1.8
32	NETTOWERTSCHOEPFUNG .....	86.3	87.0	87.0	86.9	86.3	87.4	86.8	87.0
33	BRUTTOANLAGEINVESTITIONEN .....	12.8	12.1	12.4	13.7	14.9	15.6	12.4	13.3
34	IN % DER NETTOWERTSCHOEPFUNG EINKOMMEN AUS UNSELBSTAENDIGER ARBEIT (LOHNQUOTE) .....	77.8	75.6	80.1	79.6	84.8	81.1	81.2	77.2
35	UNTERNEHMERTAETIGKEIT UND VERMOEGEN .....	22.2	24.4	19.9	20.4	15.2	18.9	18.8	22.8
36	IN % DES KAPITALSTOCKS BRUTTOANLAGEINVESTITIONEN (IN PR. V. 1980) .....	6.5	6.6	6.4	6.8	7.1	7.3	5.4	6.0
37	AUSRUESTUNGEN .....	5.1	5.1	5.2	5.6	5.8	5.9	4.5	4.9
38	BAUTEN .....	1.4	1.5	1.2	1.2	1.3	1.4	1.0	1.0
39	KAPITALKOEFFIZIENT (VERHAELTNIS KAPITALSTOCK ZU BRUTTOWERTSCHOEPFUNG IN PREISEN VON 1980) .....	2.2	2.0	2.2	2.2	2.1	2.2	2.3	2.2
ANGABEN JE ERWERBSTAETIGEN (1000 DM)									
40	BRUTTOANLAGEINVESTITIONEN IN JEWELIGEN PREISEN .....	4.6	4.8	5.0	5.8	6.4	7.4	6.0	7.3
41	IN PREISEN VON 1980 .....	5.3	5.5	5.5	6.1	6.4	7.0	5.5	6.3
42	KAPITALSTOCK (KAPITALINTENSITAET) .....	82.6	83.7	85.3	82.9	90.1	95.1	101.3	106.4
ANGABEN JE BESCHAFFT. ARBEITNEHMER (1000 DM)									
43	EINKOMMEN AUS UNSELBSTAENDIGER ARBEIT .....	24.7	27.0	28.9	30.1	32.2	34.3	35.4	37.5
1970 * 100									
44	BRUTTOWERTSCHOEPFUNG IN JEWELIGEN PREISEN .....	126	143	145	150	154	167	166	179
45	IN PREISEN VON 1980 .....	94	105	102	104	110	109	106	112
46	BRUTTOWERTSCHOEPFUNG IN PREISEN VON 1980 JE ERWERBSTAETIGEN (ARBEITSPRODUKTIVITAET) .....	120	132	127	131	138	139	141	153
47	NETTOWERTSCHOEPFUNG JE ERWERBSTAETIGEN .....	154	173	175	183	184	207	213	237
48	LOHNKOSTEN JE PRODUKTEINHEIT .....	151	150	166	168	172	182	185	181
49	BRUTTOWERTSCHOEPFUNG IN PREISEN VON 1980 ZU KAPITALSTOCK (KAPITALPRODUKTIVITAET) .....	68	74	70	69	71	68	65	67
ANTEIL AN DER SUMME ALLER WIRTSCHAFTSBEREICHE (IN %)									
50	PRODUKTIONSWERT .....	0.4	0.4	0.4	0.4	0.4	0.4	0.4	0.4
51	BRUTTOWERTSCHOEPFUNG .....	0.4	0.4	0.4	0.4	0.4	0.4	0.4	0.4
52	NETTOWERTSCHOEPFUNG .....	0.4	0.5	0.4	0.4	0.4	0.4	0.4	0.4
53	ENTSTANDENE BRUTTOEINKOMMEN AUS UNSELBSTAENDIGER ARBEIT .....	0.5	0.5	0.5	0.5	0.5	0.5	0.5	0.5
54	DAR. BRUTTOLOHN- UND -GEHALTSUMME .....	0.5	0.5	0.5	0.5	0.5	0.5	0.5	0.5
55	UNTERNEHMERTAETIGKEIT UND VERMOEGEN .....	0.3	0.4	0.3	0.3	0.2	0.3	0.2	0.3
56	BRUTTOANLAGEINVESTITIONEN .....	0.3	0.3	0.2	0.2	0.2	0.3	0.2	0.2
57	AUSRUESTUNGEN .....	0.5	0.5	0.5	0.5	0.5	0.6	0.5	0.5
58	BAUTEN .....	0.1	0.1	0.1	0.1	0.1	0.1	0.1	0.1
59	BRUTTOANLAGEVERMOEGEN IN PREISEN VON 1980 AM JAHRESANFANG .....	0.2	0.2	0.2	0.2	0.2	0.2	0.2	0.2
60	AUSRUESTUNGEN .....	0.5	0.5	0.5	0.5	0.5	0.5	0.5	0.5
61	BAUTEN .....	0.1	0.1	0.1	0.1	0.1	0.1	0.1	0.1
62	ERWERBSTAETIGE IM INLAND .....	0.5	0.5	0.5	0.5	0.5	0.5	0.5	0.5

1) VORLAEUFIGES ERGEBNIS.

FACHSERIE 18, REIHE S.9

PAPIER- UND PAPPEVERARBEITUNG

LFD. NR.	GEGENSTAND DER NACHWEISUNG	1984 1)	1985 1)	1986 1)	1987	1988	1989	1990	1991
IN JEWEILIGEN PREISEN (MILL. DM)									
1	PRODUKTIONSWERT .....	18850	...	...					
2	VORLEISTUNGEN .....	12030	...	...					
3	BRUTTOWERTSCHOEPFUNG .....	6820	...	...					
4	ABSCHREIBUNGEN .....	760	...	...					
5	PRODUKTIONSSTEUERN ABZUEGLICH SUBVENTIONEN .....	120	...	...					
6	NETTOWERTSCHOEPFUNG .....	5940	...	...					
ENTSTANDENE BRUTTOEINKOMMEN AUS									
7	UNSELBSTAENDIGER ARBEIT .....	4400	...	...					
8	DAR.: BRUTTOLOHN- UND -GHALTSUMME .....	3710	...	...					
9	UNTERNEHMERTAETIGKEIT UND VERMOEGEN .....	1540	...	...					
10	BRUTTOANLAGEINVESTITIONEN .....	500	...	...					
11	AUSRUESTUNGEN .....	680	...	...					
12	BAUTFN .....	120	...	...					
13	NETTOANLAGEINVESTITIONEN .....	40	...	...					
14	NETTOANLAGEVERMOEGEN ZU WIEDERBESCHAFFUNGS- PREISEN AM JAHRESANFANG .....	8190	6330	...					
15	AUSRUESTUNGEN .....	4690	4810	...					
16	BAUTEN .....	3500	3520	...					
IN PREISEN VON 1980 (MILL. DM)									
17	BRUTTOWERTSCHOEPFUNG .....	6000	...	...					
18	BRUTTOANLAGEINVESTITIONEN .....	680	...	...					
19	AUSRUESTUNGEN .....	570	...	...					
20	BAUTEN .....	110	...	...					
21	BRUTTOANLAGEVERMOEGEN AM JAHRESANFANG .....	12890	13040	...					
22	AUSRUESTUNGEN .....	7410	7500	...					
23	BAUTEN .....	5480	5540	...					
24	KAPITALSTOCK .....	12965	...	...					
ERWERBSTAETIGKEIT (DURCHSCHNITT IN 1000)									
25	ERWERBSTAETIGE IM INLAND .....	115	...	...					
26	SELBSTAENDIGE UND MITHELFEDE FAMILIEN- ANGEHOERIGE .....	3	...	...					
27	BESCHAEFFTIGTE ARBEITNEHMER .....	112	...	...					
KENNZIFFERN									
28	IN % DES PRODUKTIONSWERTES VORLEISTUNGEN (VORLEISTUNGSQUOTE) .....	63.8	...	...					
29	BRUTTOANLAGEINVESTITIONEN .....	4.2	...	...					
IN % DER BRUTTOWERTSCHOEPFUNG									
30	ABSCHREIBUNGEN .....	11.1	...	...					
31	PRODUKTIONSSTEUERN ABZUEGLICH SUBVENTIONEN .....	1.8	...	...					
32	NETTOWERTSCHOEPFUNG .....	87.1	...	...					
33	BRUTTOANLAGEINVESTITIONEN .....	11.7	...	...					
IN % DER NETTOWERTSCHOEPFUNG									
34	EINKOMMEN AUS UNSELBSTAENDIGER ARBEIT (LOHNQUOTE) .....	74.1	...	...					
35	UNTERNEHMERTAETIGKEIT UND VERMOEGEN .....	25.9	...	...					
IN % DES KAPITALSTOCKS									
36	BRUTTOANLAGEINVESTITIONEN (IN PR. V. 1980) .....	5.2	...	...					
37	AUSRUESTUNGEN .....	4.4	...	...					
38	BAUTEN .....	0.8	...	...					
39	KAPITALKOEFFIZIENT (VERHAELTNIS KAPITALSTOCK ZU BRUTTOWERTSCHOEPFUNG IN PREISEN VON 1980) .....	2.2	...	...					
ANGABEN JE ERWERBSTAETIGEN (1000 DM)									
40	BRUTTOANLAGEINVESTITIONEN IN JEWEILIGEN PREISEN .....	7.0	...	...					
41	IN PREISEN VON 1980 .....	5.9	...	...					
42	KAPITALSTOCK (KAPITALINTENSITAET) .....	112.7	...	...					
ANGABEN JE BESCHAEFFT. ARBEITNEHMER (1000 DM)									
43	EINKOMMEN AUS UNSELBSTAENDIGER ARBEIT .....	39.3	...	...					
1970 = 100									
44	BRUTTOWERTSCHOEPFUNG IN JEWEILIGEN PREISEN .....	186	...	...					
45	IN PREISEN VON 1980 .....	117	...	...					
46	BRUTTOWERTSCHOEPFUNG IN PREISEN VON 1980 JE ERWERBSTAETIGEN (ARBEITSPRODUKTIVITAET) .....	168	...	...					
47	NETTOWERTSCHOEPFUNG JE ERWERBSTAETIGEN .....	258	...	...					
48	LOHNKOSTEN JE PRODUKTEINHEIT .....	172	...	...					
49	BRUTTOWERTSCHOEPFUNG IN PREISEN VON 1980 ZU KAPITALSTOCK (KAPITALPRODUKTIVITAET) .....	70	...	...					
ANTEIL AN DER SUMME ALLER WIRTSCHAFTSBEREICHE (IN %)									
50	PRODUKTIONSWERT .....	0.4	...	...					
51	BRUTTOWERTSCHOEPFUNG .....	0.4	...	...					
52	NETTOWERTSCHOEPFUNG .....	0.4	...	...					
ENTSTANDENE BRUTTOEINKOMMEN AUS									
53	UNSELBSTAENDIGER ARBEIT .....	0.5	...	...					
54	DAR.: BRUTTOLOHN- UND -GHALTSUMME .....	0.5	...	...					
55	UNTERNEHMERTAETIGKEIT UND VERMOEGEN .....	0.3	...	...					
56	BRUTTOANLAGEINVESTITIONEN .....	0.2	...	...					
57	AUSRUESTUNGEN .....	0.5	...	...					
58	BAUTEN .....	0.1	...	...					
BRUTTOANLAGEVERMOEGEN IN PREISEN VON 1980									
59	AM JAHRESANFANG .....	0.2	0.2	...					
60	AUSRUESTUNGEN .....	0.5	0.5	...					
61	BAUTEN .....	0.1	0.1	...					
62	ERWERBSTAETIGE IM INLAND .....	0.5	...	...					

1) VORLAEUFIGES ERGEBNIS.

FACHSERIE 18, REIHE S.9

**Druckerei, Vervielfältigung**

### Bruttowertschöpfung in Preisen von 1980

1960 = 100

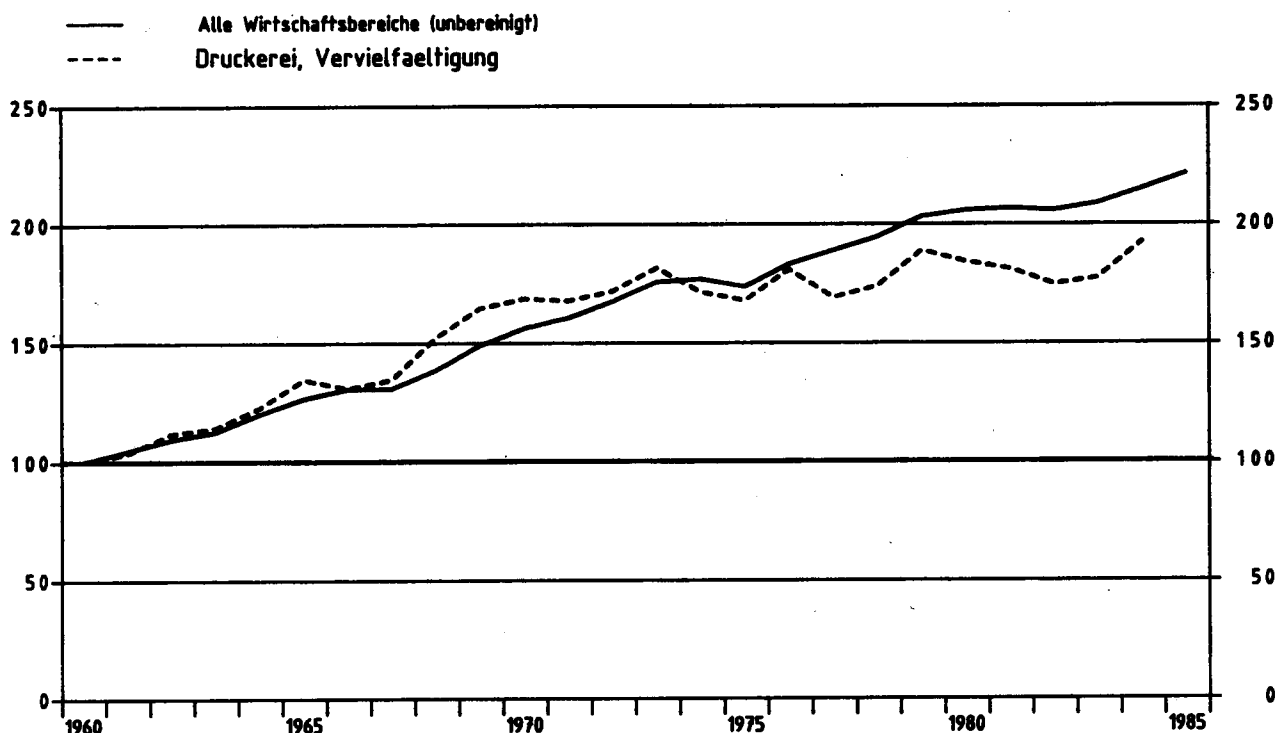

### Druckerei, Vervielfaeltigung

Anteile an der Summe aller Wirtschaftsbereiche

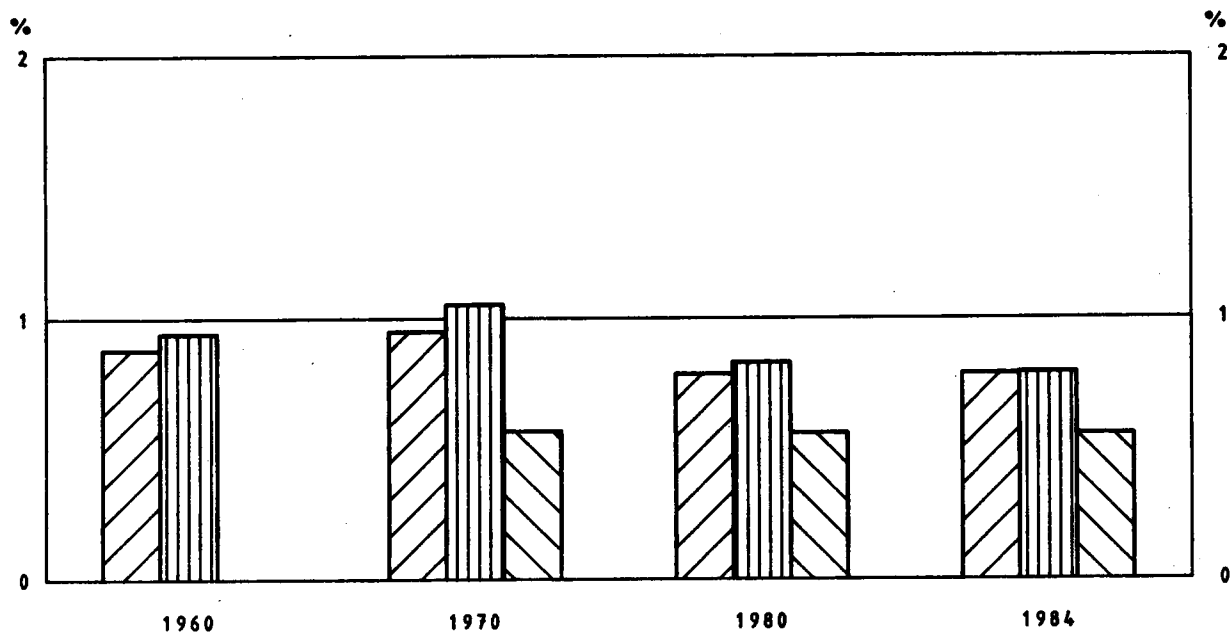
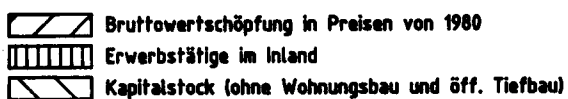

DRUCKEREI, VERVIELFAELTIGUNG

LFD. NR.	GEGENSTAND DER NACHWEISUNG	1960	1961	1962	1963	1964	1965	1966	1967
IN JEWEILIGEN PREISEN (MILL. DM)									
1	PRODUKTIONSWERT	4840	5340	5940	6230	6810	7730	7770	8120
2	- VORLEISTUNGEN	2260	2410	2600	2710	2960	3350	3360	3560
3	= BRUTTOWERTSCHOEPFUNG	2580	2930	3340	3520	3850	4380	4410	4560
4	- ABSCHREIBUNGEN	.	.	.	.	.	.	.	.
5	= PRODUKTIONSSTEUERN ABZUEGLICH SUBVENTIONEN	.	.	.	.	.	.	.	.
6	= NETTOWERTSCHOEPFUNG	.	.	.	.	.	.	.	.
ENTSTANDENE BRUTTOEINKOMMEN AUS									
7	UNSELBSTAENDIGER ARBEIT	1620	1850	2110	2210	2370	2650	2740	2940
8	DAR.: BRUTTOLOHN- UND -GHALTSUMME	1420	1630	1840	1950	2100	2330	2400	2580
9	UNTERNEHMERTAETIGKEIT UND VERMOEGEN	.	.	.	.	.	.	.	.
10	BRUTTOANLAGEINVESTITIONEN	380	320	370	390	450	470	460	490
11	AUSRUESTUNGEN	250	220	260	270	320	350	340	360
12	BAUTEN	130	100	110	120	130	120	120	130
13	NETTOANLAGEINVESTITIONEN	.	.	.	.	.	.	.	.
14	NETTOANLAGEVERMOEGEN ZU WIEDERBESCHAFFUNGS- PREISEN AM JAHRESANFANG	.	.	.	.	.	.	.	.
15	AUSRUESTUNGEN	.	.	.	.	.	.	.	.
16	BAUTEN	.	.	.	.	.	.	.	.
IN PREISEN VON 1980 (MILL. DM)									
17	BRUTTOWERTSCHOEPFUNG	6080	6300	6800	6940	7460	8180	7950	8180
18	BRUTTOANLAGEINVESTITIONEN	870	690	750	770	860	860	820	860
19	AUSRUESTUNGEN	500	420	480	490	570	600	570	580
20	BAUTEN	370	270	270	280	290	260	250	280
21	BRUTTOANLAGEVERMOEGEN AM JAHRESANFANG	.	.	.	.	.	.	.	.
22	AUSRUESTUNGEN	.	.	.	.	.	.	.	.
23	BAUTEN	.	.	.	.	.	.	.	.
24	KAPITALSTOCK	.	.	.	.	.	.	.	.
ERWERBSTAETIGKEIT (DURCHSCHNITT IN 1000)									
25	ERWERBSTAETIGE IM INLAND	245	255	262	261	260	264	254	262
26	SELBSTAENDIGE UND MITHELLENDE FAMILIEN- ANGEHOERIGE	14	13	13	13	13	13	14	14
27	BESCHAEFTIGTE ARBEITNEHMER	231	242	249	248	247	251	240	248
KENNZIFFERN									
28	IN % DES PRODUKTIONSWERTES								
29	VORLEISTUNGEN (VORLEISTUNGSQUOTE)	46.7	45.1	43.8	43.5	43.5	43.3	43.2	43.8
	BRUTTOANLAGEINVESTITIONEN	7.9	6.0	6.2	6.3	6.6	6.1	5.9	6.0
IN % DER BRUTTOWERTSCHOEPFUNG									
30	ABSCHREIBUNGEN	.	.	.	.	.	.	.	.
31	PRODUKTIONSSTEUERN ABZUEGLICH SUBVENTIONEN	.	.	.	.	.	.	.	.
32	NETTOWERTSCHOEPFUNG	14.7	10.9	11.1	11.1	11.7	10.7	10.4	10.7
33	BRUTTOANLAGEINVESTITIONEN								
IN % DER NETTOWERTSCHOEPFUNG									
34	EINKOMMEN AUS								
35	UNSELBSTAENDIGER ARBEIT (LOHNQUOTE)	.	.	.	.	.	.	.	.
	UNTERNEHMERTAETIGKEIT UND VERMOEGEN	.	.	.	.	.	.	.	.
IN % DES KAPITALSTOCKS									
36	BRUTTOANLAGEINVESTITIONEN (IN PR. V. 1980)	.	.	.	.	.	.	.	.
37	AUSRUESTUNGEN	.	.	.	.	.	.	.	.
38	BAUTEN	.	.	.	.	.	.	.	.
39	KAPITALKOEFFIZIENT (VERHAELTNIS KAPITALSTOCK ZU BRUTTOWERTSCHOEPFUNG IN PREISEN VON 1980)	.	.	.	.	.	.	.	.
ANGABEN JE ERWERBSTAETIGEN (1000 DM)									
40	BRUTTOANLAGEINVESTITIONEN								
41	IN JEWEILIGEN PREISEN	1.6	1.3	1.4	1.5	1.7	1.8	1.8	1.9
42	IN PREISEN VON 1980	3.6	2.7	2.9	3.0	3.3	3.3	3.2	3.3
43	KAPITALSTOCK (KAPITALINTENSITAET)	.	.	.	.	.	.	.	.
ANGABEN JE BESCHAFT. ARBEITNEHMER (1000 DM)									
43	EINKOMMEN AUS UNSELBSTAENDIGER ARBEIT	7.0	7.6	8.5	8.9	9.6	10.6	11.4	11.9
1970 = 100									
44	BRUTTOWERTSCHOEPFUNG								
45	IN JEWEILIGEN PREISEN	42	47	54	57	62	71	71	74
46	IN PREISEN VON 1980	59	62	66	68	73	80	78	80
47	BRUTTOWERTSCHOEPFUNG IN PREISEN VON 1980 JE ERWERBSTAETIGEN (ARBEITSPRODUKTIVITAET)	68	67	71	72	78	84	85	85
48	NETTOWERTSCHOEPFUNG JE ERWERBSTAETIGEN	62	68	72	74	74	76	80	84
49	LOHNKOSTEN JE PRODUKT-EINHEIT	.	.	.	.	.	.	.	.
	BRUTTOWERTSCHOEPFUNG IN PREISEN VON 1980 ZU KAPITALSTOCK (KAPITALPRODUKTIVITAET)	.	.	.	.	.	.	.	.
ANTEIL AN DER SUMME ALLER WIRTSCHAFTSBEREICHE (IN %)									
50	PRODUKTIONSWERT	0.6	0.6	0.6	0.6	0.6	0.6	0.6	0.6
51	BRUTTOWERTSCHOEPFUNG	0.9	0.9	0.9	0.9	0.9	1.0	0.9	0.9
52	NETTOWERTSCHOEPFUNG	.	.	.	.	.	.	.	.
ENTSTANDENE BRUTTOEINKOMMEN AUS									
53	UNSELBSTAENDIGER ARBEIT	1.1	1.1	1.2	1.2	1.1	1.1	1.1	1.2
54	DAR.: BRUTTOLOHN- UND -GHALTSUMME	1.2	1.2	1.2	1.2	1.1	1.2	1.1	1.2
55	UNTERNEHMERTAETIGKEIT UND VERMOEGEN	.	.	.	.	.	.	.	.
56	BRUTTOANLAGEINVESTITIONEN	0.5	0.4	0.4	0.4	0.4	0.4	0.4	0.4
57	AUSRUESTUNGEN	0.9	0.7	0.7	0.7	0.8	0.8	0.8	0.9
58	BAUTEN	0.3	0.2	0.2	0.2	0.2	0.2	0.1	0.2
BRUTTOANLAGEVERMOEGEN IN PREISEN VON 1980									
59	AM JAHRESANFANG	.	.	.	.	.	.	.	.
60	AUSRUESTUNGEN	.	.	.	.	.	.	.	.
61	BAUTEN	.	.	.	.	.	.	.	.
62	ERWERBSTAETIGE IM INLAND	0.9	1.0	1.0	1.0	1.0	1.0	1.0	1.0

1) VORLAEUFIGES ERGEBNIS.

FACHSERIE 18, REIHE S.9

DRUCKEREI, VERVIELFAELTIGUNG

LFD. NR.	GEGENSTAND DER NACHWEISUNG	1968	1969	1970	1971	1972	1973	1974	1975
IN JEWEILIGEN PREISEN (MILL. DM)									
1	PRODUKTIONSWERT	8630	9800	11120	11810	12410	13720	15190	16150
2	VORLEISTUNGEN	3840	4440	4950	5230	5570	6210	6980	7690
3	BRUTTOWERTSCHOEPFUNG	4790	5360	6170	6580	6840	7510	8210	8460
4	ABSCHREIBUNGEN	.	.	430	490	530	580	650	710
5	PRODUKTIONSSTEUERN ABZUEGLICH SUBVENTIONEN	.	.	120	150	160	190	200	200
6	NETTOWERTSCHOEPFUNG	.	.	5610	5940	6150	6740	7360	7550
7	ENTSTANDENE BRUTTOEINKOMMEN AUS UNSELBSTAENDIGER ARBEIT	3210	3710	4390	4840	5130	5670	5990	6060
8	DAR. BRUTTOLOHN- UND GEHALTSUMME	2810	3250	3810	4190	4420	4860	5110	5130
9	UNTERNEHMERTAETIGKEIT UND VERMOEGEN	.	.	1220	1100	1020	1070	1370	1490
10	BRUTTOANLAGEINVESTITIONEN	450	650	770	870	780	870	780	670
11	AUSRUESTUNGEN	380	550	590	620	550	620	560	580
12	BAUTEN	70	100	180	250	230	250	220	50
13	NETTOANLAGEINVESTITIONEN	.	.	340	380	250	290	130	-40
14	NETTOANLAGEVERMOEGEN ZU WIEDERBESCHAFFUNGS- PREISEN AM JAHRESANFANG	.	.	4600	5340	5990	6450	7080	7810
15	AUSRUESTUNGEN	.	.	2060	2430	2770	3030	3370	4190
16	BAUTEN	.	.	.	.	.	.	.	3620
IN PREISEN VON 1980 (MILL. DM)									
17	BRUTTOWERTSCHOEPFUNG	9250	10000	10240	10190	10430	11030	10400	10190
18	BRUTTOANLAGEINVESTITIONEN	780	1090	1210	1290	1120	1210	1000	790
19	AUSRUESTUNGEN	630	890	900	890	770	850	710	670
20	BAUTEN	150	200	310	400	350	360	290	120
21	BRUTTOANLAGEVERMOEGEN AM JAHRESANFANG	.	.	12630	13450	14320	15010	15760	16270
22	AUSRUESTUNGEN	.	.	6680	7230	7750	8140	8560	8850
23	BAUTEN	.	.	5950	6220	6570	6870	7180	7420
24	KAPITALSTOCK	.	.	13040	13885	14665	15385	16015	16405
ERWERBSTAETIGKEIT (DURCHSCHNITT IN 1000)									
25	ERWERBSTAETIGE IM INLAND	264	273	279	280	270	269	260	243
26	SELBSTAENDIGE UND MITHELLENDE FAMILIEN- ANGEOERIGTE	14	14	14	14	14	14	14	13
27	BESCHAEFFTIGTE ARBEITNEHMER	250	259	265	266	256	255	246	230
KENNZIFFERN									
28	IN % DES PRODUKTIONSWERTES VORLEISTUNGEN (VORLEISTUNGSQUOTE)	44.5	45.3	44.5	44.3	44.9	45.3	46.0	47.6
29	BRUTTOANLAGEINVESTITIONEN	5.2	6.6	6.9	7.4	6.3	6.3	5.1	4.1
IN % DER BRUTTOWERTSCHOEPFUNG									
30	ABSCHREIBUNGEN	.	.	7.0	7.4	7.7	7.7	7.9	8.4
31	PRODUKTIONSSTEUERN ABZUEGLICH SUBVENTIONEN	.	.	2.1	2.3	2.3	2.5	2.4	2.4
32	NETTOWERTSCHOEPFUNG	.	.	90.9	90.3	89.9	89.7	89.6	89.2
33	BRUTTOANLAGEINVESTITIONEN	9.4	12.1	12.5	13.2	11.4	11.6	9.5	7.9
IN % DER NETTOWERTSCHOEPFUNG									
34	EINKOMMEN AUS UNSELBSTAENDIGER ARBEIT (LOHNQUOTE)	.	.	78.3	81.5	83.4	84.1	81.4	80.3
35	UNTERNEHMERTAETIGKEIT UND VERMOEGEN	.	.	21.7	18.5	16.6	15.9	18.6	19.7
IN % DES KAPITALSTOCKS									
36	BRUTTOANLAGEINVESTITIONEN (IN PR. V. 1980)	.	.	9.3	9.3	7.6	7.9	6.2	4.8
37	AUSRUESTUNGEN	.	.	6.9	6.4	5.3	5.5	4.4	4.1
38	BAUTEN	.	.	2.4	2.9	2.4	2.3	1.8	0.7
39	KAPITALKOEFFIZIENT (VERHAELTNIS KAPITALSTOCK ZU BRUTTOWERTSCHOEPFUNG IN PREISEN VON 1980)	.	.	1.3	1.4	1.4	1.4	1.5	1.6
ANGABEN JE ERWERBSTAETIGEN (1000 DM)									
40	BRUTTOANLAGEINVESTITIONEN IN JEWEILIGEN PREISEN	1.7	2.4	2.8	3.1	2.9	3.2	3.0	2.8
41	IN PREISEN VON 1980	3.0	4.0	4.3	4.6	4.1	4.5	3.8	3.3
42	KAPITALSTOCK (KAPITALINTENSITAET)	.	.	46.7	49.6	54.3	57.2	61.6	67.5
ANGABEN JE BESCHAEFFT. ARBEITNEHMER (1000 DM)									
43	EINKOMMEN AUS UNSELBSTAENDIGER ARBEIT	12.8	14.3	16.6	18.2	20.0	22.2	24.3	26.3
1970 = 100									
44	BRUTTOWERTSCHOEPFUNG IN JEWEILIGEN PREISEN	78	87	100	107	111	122	133	137
45	IN PREISEN VON 1980	90	98	100	100	102	108	102	100
46	BRUTTOWERTSCHOEPFUNG IN PREISEN VON 1980 JE ERWERBSTAETIGEN (ARBEITSPRODUKTIVITAET)	95	100	100	99	105	112	109	114
47	NETTOWERTSCHOEPFUNG JE ERWERBSTAETIGEN	.	.	100	106	113	125	141	155
48	LOHNKOSTEN JE PRODUKTEINHEIT	81	87	100	111	115	120	134	139
49	BRUTTOWERTSCHOEPFUNG IN PREISEN VON 1980 ZU KAPITALSTOCK (KAPITALPRODUKTIVITAET)	.	.	100	93	91	91	83	79
ANTEIL AN DER SUMME ALLER WIRTSCHAFTSBEREICHE (IN %)									
50	PRODUKTIONSWERT	0.6	0.6	0.7	0.6	0.6	0.6	0.6	0.6
51	BRUTTOWERTSCHOEPFUNG	0.9	0.9	1.0	0.9	0.9	0.9	0.9	0.8
52	NETTOWERTSCHOEPFUNG	.	.	1.0	1.0	0.9	0.9	0.9	0.9
53	ENTSTANDENE BRUTTOEINKOMMEN AUS UNSELBSTAENDIGER ARBEIT	1.2	1.2	1.2	1.2	1.1	1.1	1.1	1.0
54	DAR. BRUTTOLOHN- UND GEHALTSUMME	1.2	1.3	1.2	1.2	1.2	1.1	1.1	1.1
55	UNTERNEHMERTAETIGKEIT UND VERMOEGEN	.	.	0.6	0.6	0.5	0.5	0.6	0.6
56	BRUTTOANLAGEINVESTITIONEN	0.4	0.5	0.4	0.4	0.4	0.4	0.4	0.3
57	AUSRUESTUNGEN	0.9	1.0	0.9	0.8	0.7	0.8	0.7	0.7
58	BAUTEN	0.1	0.1	0.2	0.2	0.2	0.2	0.2	0.1
BRUTTOANLAGEVERMOEGEN IN PREISEN VON 1980									
59	AM JAHRESANFANG	.	.	0.3	0.3	0.3	0.3	0.3	0.3
60	AUSRUESTUNGEN	.	.	0.8	0.8	0.8	0.8	0.8	0.8
61	BAUTEN	.	.	0.2	0.2	0.2	0.2	0.2	0.2
62	ERWERBSTAETIGE IM INLAND	1.0	1.0	1.1	1.0	1.0	1.0	1.0	0.9

1) VORLAUEFIGES ERGEBNIS.

FACHSERIE 18, REIHE S.9



DRUCKEREI, VERVIELFÄLTIGUNG

LFD. NR.	GEGENSTAND DER NACHWEISUNG	1976	1977	1978	1979	1980	1981	1982	1983
IN JEWEILIGEN PREISEN (MILL. DM)									
1	PRODUKTIONSWERT	17690	17060	18710	21160	22090	22690	22530	23150
2	VORLEISTUNGEN	8500	8130	8760	10120	10910	11600	11500	11530
3	BRUTTOWERTSCHOEPFUNG	9190	8930	9950	11040	11180	11090	11030	11620
4	ABSCHREIBUNGEN	750	800	860	930	1020	1100	1170	1220
5	PRODUKTIONSSTEUERN ABZUEGLICH SUBVENTIONEN	230	220	230	260	200	160	170	160
6	NETTOWERTSCHOEPFUNG	8210	7910	8860	9850	9960	8810	9690	10240
ENTSTANDENE BRUTTOEINKOMMEN AUS									
7	UNSELBSTAENDIGER ARBEIT	6550	6600	7000	7640	7950	8200	8230	8260
8	DAR.: BRUTTOLOHN- UND -GEHALTSUMME	5510	5570	5940	6470	6650	6920	6920	6890
9	UNTERNEHMERTAETIGKEIT UND VERMOEGEN	1660	1310	1860	2210	2010	1610	1460	1980
10	BRUTTOANLAGEINVESTITIONEN	850	1010	1340	1310	1420	1380	1250	1680
11	AUSRUESTUNGEN	760	850	1130	1130	1170	1160	1040	1410
12	BAUTEN	90	160	210	180	250	220	210	270
13	NETTOANLAGEINVESTITIONEN	100	210	480	380	400	280	80	460
14	NETTOANLAGEVERMOEGEN ZU WIEDERBESCHAFFUNGS- PREISEN AM JAHRESANFANG	8050	8370	8840	9650	10590	11590	12900	12750
15	AUSRUESTUNGEN	4420	4660	5000	5520	6050	6650	7290	7540
16	BAUTEN	3630	3710	3840	4130	4540	4940	5210	5210
IN PREISEN VON 1980 (MILL. DM)									
17	BRUTTOWERTSCHOEPFUNG	10980	10260	10660	11460	11180	10990	10600	10760
18	BRUTTOANLAGEINVESTITIONEN	970	1130	1450	1380	1420	1310	1130	1490
19	AUSRUESTUNGEN	850	930	1200	1180	1170	1100	940	1240
20	BAUTEN	120	200	250	200	250	210	190	250
21	BRUTTOANLAGEVERMOEGEN AM JAHRESANFANG	16540	16950	17470	18270	18960	19660	20210	20570
22	AUSRUESTUNGEN	9060	9410	9800	10430	11010	11560	12000	12280
23	BAUTEN	7480	7540	7670	7840	7950	8100	8210	8290
24	KAPITALSTOCK	16745	17210	17870	18615	19310	19935	20290	20910
ERWERBSTAETIGKEIT (DURCHSCHNITT IN 1000)									
25	ERWERBSTAETIGE IM INLAND	236	219	216	221	218	216	204	195
26	SELBSTAENDIGE UND MITHELLENDE FAMILIEN- ANGEHOERIGE	13	13	12	13	13	13	13	13
27	BESCHAEFFTIGTE ARBEITNEHMER	223	206	204	208	205	203	191	182
KENNZIFFERN									
28	IN % DES PRODUKTIONSWERTES								
29	VORLEISTUNGEN (VORLEISTUNGSQUOTE)	48.0	47.7	46.8	47.8	49.4	51.1	51.0	49.8
	BRUTTOANLAGEINVESTITIONEN	4.8	5.9	7.2	6.2	6.4	6.1	5.5	7.3
30	IN % DER BRUTTOWERTSCHOEPFUNG								
31	ABSCHREIBUNGEN	8.2	9.0	8.6	8.4	9.1	9.9	10.6	10.5
32	PRODUKTIONSSTEUERN ABZUEGLICH SUBVENTIONEN	2.5	2.5	2.3	2.4	1.8	1.6	1.5	1.4
33	NETTOWERTSCHOEPFUNG	89.3	88.6	89.0	89.2	89.1	88.5	87.9	88.1
	BRUTTOANLAGEINVESTITIONEN	9.2	11.3	13.5	11.9	12.7	12.4	11.3	14.6
34	IN % DER NETTOWERTSCHOEPFUNG								
35	EINKOMMEN AUS UNSELBSTAENDIGER ARBEIT (LOHNQUOTE)	79.8	83.4	79.0	77.6	79.8	83.6	84.9	80.7
	UNTERNEHMERTAETIGKEIT UND VERMOEGEN	20.2	16.6	21.0	22.4	20.2	16.4	15.1	19.3
36	IN % DES KAPITALSTOCKS								
37	BRUTTOANLAGEINVESTITIONEN (IN PR. V. 1980)	5.8	6.6	8.1	7.4	7.4	6.6	5.5	7.1
38	AUSRUESTUNGEN	5.1	5.4	6.7	6.3	6.1	5.5	4.6	5.9
	BAUTEN	0.7	1.2	1.4	1.1	1.3	1.1	0.9	1.2
39	KAPITALKOEFFIZIENT (VERHAELTNIS KAPITALSTOCK ZU BRUTTOWERTSCHOEPFUNG IN PREISEN VON 1980)	1.5	1.7	1.7	1.6	1.7	1.8	1.9	1.9
ANGABEN JE ERWERBSTAETIGEN (1000 DM)									
40	BRUTTOANLAGEINVESTITIONEN								
41	IN JEWEILIGEN PREISEN	3.6	4.6	6.2	5.9	6.5	6.4	6.1	8.6
42	IN PREISEN VON 1980	4.1	5.2	6.7	6.2	6.5	6.1	5.5	7.6
	KAPITALSTOCK (KAPITALINTENSITAET)	71.0	78.6	82.7	84.2	88.6	92.3	100.0	107.2
43	ANGABEN JE BESCHAEFFT. ARBEITNEHMER (1000 DM)								
	EINKOMMEN AUS UNSELBSTAENDIGER ARBEIT	29.4	32.0	34.3	36.7	38.8	40.4	43.1	45.4
1970 = 100									
44	BRUTTOWERTSCHOEPFUNG								
45	IN JEWEILIGEN PREISEN	149	145	161	179	181	180	179	188
46	IN PREISEN VON 1980	107	100	103	112	109	107	104	105
47	BRUTTOWERTSCHOEPFUNG IN PREISEN VON 1980 JE ERWERBSTAETIGEN (ARBEITSPRODUKTIVITAET)	127	128	133	141	140	139	142	150
48	NETTOWERTSCHOEPFUNG JE ERWERBSTAETIGEN	173	180	204	222	227	226	236	261
49	LOHNKOSTEN JE PRODUKTIVITAET	139	150	155	156	166	174	181	179
	BRUTTOWERTSCHOEPFUNG IN PREISEN VON 1980 ZU KAPITALSTOCK (KAPITALPRODUKTIVITAET)	84	76	75	78	74	70	66	66
ANTEIL AN DER SUMME ALLER WIRTSCHAFTSBEREICHE (IN %)									
50	PRODUKTIONSWERT	0.6	0.6	0.6	0.6	0.6	0.6	0.5	0.5
51	BRUTTOWERTSCHOEPFUNG	0.8	0.8	0.8	0.8	0.8	0.7	0.7	0.7
52	NETTOWERTSCHOEPFUNG	0.9	0.8	0.8	0.9	0.8	0.8	0.7	0.8
ENTSTANDENE BRUTTOEINKOMMEN AUS									
53	UNSELBSTAENDIGER ARBEIT	1.0	1.0	1.0	1.0	0.9	0.9	0.9	0.9
54	DAR.: BRUTTOLOHN- UND -GEHALTSUMME	1.1	1.0	1.0	1.0	1.0	1.0	0.9	0.9
55	UNTERNEHMERTAETIGKEIT UND VERMOEGEN	0.6	0.4	0.6	0.6	0.6	0.4	0.4	0.4
56	BRUTTOANLAGEINVESTITIONEN	0.4	0.4	0.5	0.4	0.4	0.4	0.4	0.5
57	AUSRUESTUNGEN	0.9	0.9	1.0	0.9	0.9	0.9	0.8	1.0
58	BAUTEN	0.1	0.1	0.1	0.1	0.1	0.1	0.1	0.1
BRUTTOANLAGEVERMOEGEN IN PREISEN VON 1980									
59	AM JAHRESANFANG	0.3	0.3	0.3	0.3	0.3	0.3	0.3	0.3
60	AUSRUESTUNGEN	0.8	0.8	0.8	0.8	0.8	0.8	0.8	0.8
61	BAUTEN	0.2	0.2	0.2	0.2	0.2	0.2	0.2	0.2
62	ERWERBSTAETIGE IM INLAND	0.9	0.9	0.8	0.9	0.8	0.8	0.8	0.8

1) VORLAEUFIGES ERGEBNIS.

FACHSERIE 16, REIHE 5.9

DRUCKEREI, VERVIELFÄLTIGUNG

LFD. NR.	GEGENSTAND DER NACHWEISUNG	1984 1)	1985 1)	1986 1)	1987	1988	1989	1990	1991
IN JEWEILIGEN PREISEN (MILL. DM)									
1	PRODUKTIONSWERT .....	25360	...	...					
2	VORLEISTUNGEN .....	12520	...	...					
3	BRUTTOWERTSCHOEPFUNG .....	12840	...	...					
4	ABSCHREIBUNGEN .....	1290	...	...					
5	PRODUKTIONSSTEUERN ABZUEGLICH SUBVENTIONEN ..	220	...	...					
6	NETTOWERTSCHOEPFUNG .....	11330	...	...					
ENTSTANDENE BRUTTOEINKOMMEN AUS									
7	UNSELBSTAENDIGER ARBEIT .....	8570	...	...					
8	DAR. BRUTTOLOHN- UND -GEHALTSUMME .....	7150	...	...					
9	UNTERNEHMERTAETIGKEIT UND VERMOEGEN .....	2760	...	...					
10	BRUTTOANLAGEINVESTITIONEN .....	1460	...	...					
11	AUSRUESTUNGEN .....	1230	...	...					
12	BAUTEN .....	230	...	...					
13	NETTOANLAGEINVESTITIONEN .....	170	...	...					
14	NETTOANLAGEVERMOEGEN ZU WIEDERBESCHAFFUNGS- PREISEN AM JAHRESANFANG .....	13510	13940	...					
15	AUSRUESTUNGEN .....	8120	8460	...					
16	BAUTEN .....	5390	5480	...					
IN PREISEN VON 1980 (MILL. DM)									
17	BRUTTOWERTSCHOEPFUNG .....	11690	...	...					
18	BRUTTOANLAGEINVESTITIONEN .....	1270	...	...					
19	AUSRUESTUNGEN .....	1060	...	...					
20	BAUTEN .....	210	...	...					
21	BRUTTOANLAGEVERMOEGEN AM JAHRESANFANG .....	21250	21700	...					
22	AUSRUESTUNGEN .....	12820	13170	...					
23	BAUTEN .....	8430	8530	...					
24	KAPITALSTOCK .....	21475	...	...					
ERWERBSTAETIGKEIT (DURCHSCHNITT IN 1000)									
25	ERWERBSTAETIGE IM INLAND .....	200	...	...					
26	SELBSTAENDIGE UND MITHILFENDE FAMILIEN .....	13	...	...					
27	BESCHAEFFTIGTE ARBEITNEHMER .....	187	...	...					
KENNZIFFERN									
28	IN % DES PRODUKTIONSWERTES VORLEISTUNGEN (VORLEISTUNGSQUOTE) .....	49.4	...	...					
29	BRUTTOANLAGEINVESTITIONEN .....	5.8	...	...					
30	IN % DER BRUTTOWERTSCHOEPFUNG ABSCHREIBUNGEN .....	10.0	...	...					
31	PRODUKTIONSSTEUERN ABZUEGLICH SUBVENTIONEN ..	1.7	...	...					
32	NETTOWERTSCHOEPFUNG .....	88.2	...	...					
33	BRUTTOANLAGEINVESTITIONEN .....	11.4	...	...					
34	IN % DER NETTOWERTSCHOEPFUNG EINKOMMEN AUS UNSELBSTAENDIGER ARBEIT (LOHNQUOTE) .....	75.6	...	...					
35	UNTERNEHMERTAETIGKEIT UND VERMOEGEN .....	24.4	...	...					
36	IN % DES KAPITALSTOCKS BRUTTOANLAGEINVESTITIONEN (IN PR. V. 1980) ..	5.9	...	...					
37	AUSRUESTUNGEN .....	4.9	...	...					
38	BAUTEN .....	1.0	...	...					
39	KAPITALKOEFFIZIENT (VERHAELTNIS KAPITALSTOCK ZU BRUTTOWERTSCHOEPFUNG IN PREISEN VON 1980)	1.8	...	...					
40	ANGABEN JE ERWERBSTAETIGEN (1000 DM) BRUTTOANLAGEINVESTITIONEN IN JEWEILIGEN PREISEN .....	7.3	...	...					
41	IN PREISEN VON 1980 .....	6.3	...	...					
42	KAPITALSTOCK (KAPITALINTENSITAET) .....	107.4	...	...					
43	ANGABEN JE BESCHAEFFT. ARBEITNEHMER (1000 DM) EINKOMMEN AUS UNSELBSTAENDIGER ARBEIT .....	45.8	...	...					
44	1970 = 100 BRUTTOWERTSCHOEPFUNG IN JEWEILIGEN PREISEN .....	208	...	...					
45	IN PREISEN VON 1980 .....	114	...	...					
46	BRUTTOWERTSCHOEPFUNG IN PREISEN VON 1980 JE ERWERBSTAETIGEN (ARBEITSPRODUKTIVITAET) ..	159	...	...					
47	NETTOWERTSCHOEPFUNG JE ERWERBSTAETIGEN .....	282	...	...					
48	LOHNKOSTEN JE PRODUKTEINHEIT .....	171	...	...					
49	BRUTTOWERTSCHOEPFUNG IN PREISEN VON 1980 ZU KAPITALSTOCK (KAPITALPRODUKTIVITAET) .....	69	...	...					
ANTEIL AN DER SUMME ALLER WIRTSCHAFTSBEREICHE (IN %)									
50	PRODUKTIONSWERT .....	0.6	...	...					
51	BRUTTOWERTSCHOEPFUNG .....	0.8	...	...					
52	NETTOWERTSCHOEPFUNG .....	0.8	...	...					
ENTSTANDENE BRUTTOEINKOMMEN AUS									
53	UNSELBSTAENDIGER ARBEIT .....	0.9	...	...					
54	DAR. BRUTTOLOHN- UND -GEHALTSUMME .....	0.9	...	...					
55	UNTERNEHMERTAETIGKEIT UND VERMOEGEN .....	0.6	...	...					
56	BRUTTOANLAGEINVESTITIONEN .....	0.4	...	...					
57	AUSRUESTUNGEN .....	0.9	...	...					
58	BAUTEN .....	0.1	...	...					
59	BRUTTOANLAGEVERMOEGEN IN PREISEN VON 1980 AM JAHRESANFANG .....	0.3	0.3	...					
60	AUSRUESTUNGEN .....	0.9	0.9	...					
61	BAUTEN .....	0.2	0.2	...					
62	ERWERBSTAETIGE IM INLAND .....	0.8	...	...					

1) VORLAEUFIGES ERGEBNIS.

FACHSERIE 18, REIHE S.9

## **Ledergewerbe**

### Bruttowertschöpfung in Preisen von 1980

1960 = 100

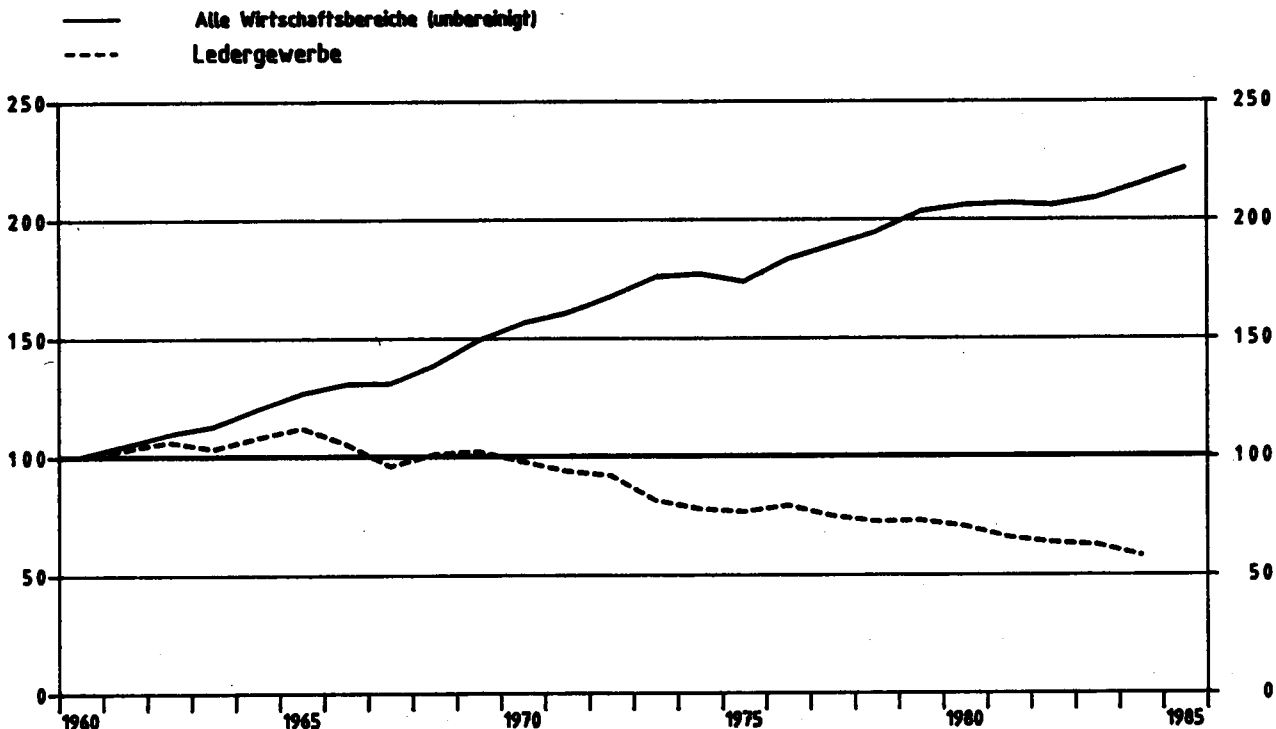

### Ledergewerbe

Anteile an der Summe aller Wirtschaftsbereiche

- Bruttowertschöpfung in Preisen von 1980
- Erwerbstätige im Inland
- Kapitalstock (ohne Wohnungsbau und öff. Tiefbau)

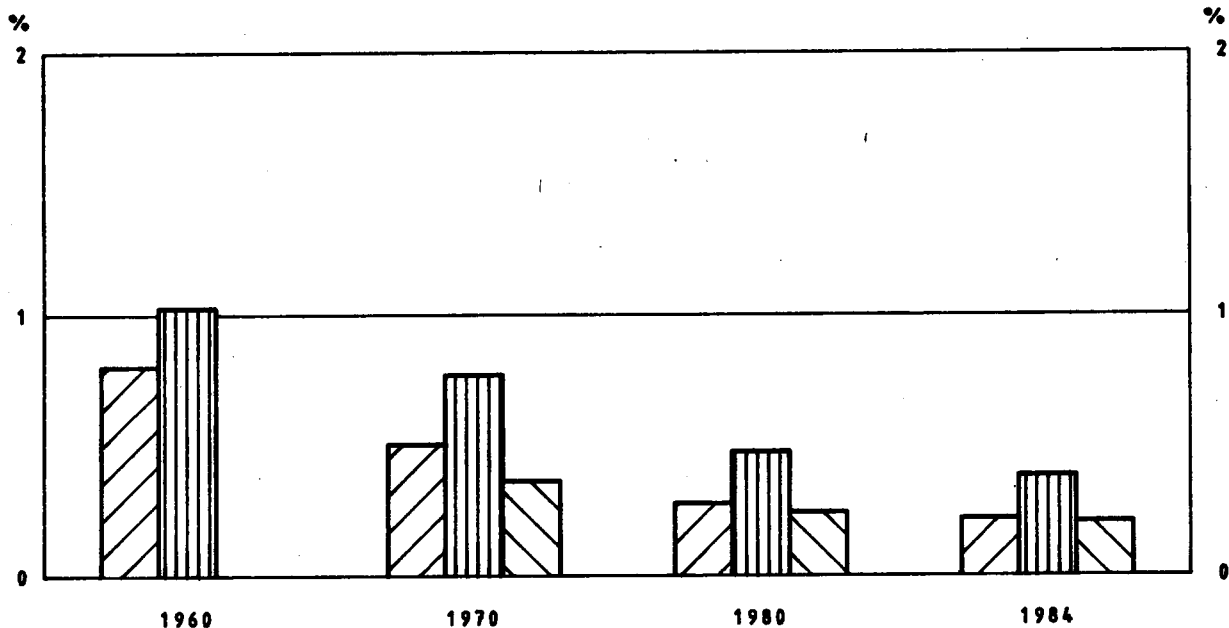

LEDERGERWERBE

LFD. NR.	GEGENSTAND DER NACHWEISUNG	1960	1961	1962	1963	1964	1965	1966	1967
IN JEWEILIGEN PREISEN (MILL. DM)									
1	PRODUKTIONSWERT .....	5610	5870	6160	6100	6430	6810	6930	6310
2	VORLEISTUNGEN .....	3390	3570	3570	3490	3720	3920	4010	3450
3	BRUTTOWERTSCHOEPFUNG .....	2220	2300	2590	2610	2710	2890	2920	2860
4	ABSCHREIBUNGEN .....	.	.	.	.	.	.	.	.
5	PRODUKTIONSSTEUERN ABZUEGLICH SUBVENTIONEN .....	.	.	.	.	.	.	.	.
6	NETTOWERTSCHOEPFUNG .....	.	.	.	.	.	.	.	.
ENTSTANDENE BRUTTOEINKOMMEN AUS									
7	UNSELBSTAENDIGER ARBEIT .....	1220	1350	1430	1500	1570	1730	1760	1680
8	DARIN BRUTTOLOHN- UND -GEHALTSUMME .....	1060	1180	1260	1320	1400	1530	1540	1480
9	UNTERNEHMERTAETIGKEIT UND VERMOEGEN .....	.	.	.	.	.	.	.	.
BRUTTOANLAGEINVESTITIONEN									
10	BRUTTOANLAGEINVESTITIONEN .....	190	200	170	170	200	200	220	170
11	AUSRUESTUNGEN .....	100	120	110	110	130	140	150	120
12	BAUTEN .....	90	80	60	60	70	60	70	50
13	NETTOANLAGEINVESTITIONEN .....	.	.	.	.	.	.	.	.
NETTOANLAGEVERMOEGEN ZU WIEDERBESCHAFFUNGS- PREISEN AM JAHRESANFANG									
14	NETTOANLAGEVERMOEGEN .....	.	.	.	.	.	.	.	.
15	AUSRUESTUNGEN .....	.	.	.	.	.	.	.	.
16	BAUTEN .....	.	.	.	.	.	.	.	.
IN PREISEN VON 1980 (MILL. DM)									
17	BRUTTOWERTSCHOEPFUNG .....	5540	5700	5880	5720	5970	6200	5830	5310
18	BRUTTOANLAGEINVESTITIONEN .....	470	450	360	350	400	380	410	310
19	AUSRUESTUNGEN .....	210	240	210	210	240	250	260	200
20	BAUTEN .....	260	210	150	140	160	130	150	110
21	BRUTTOANLAGEVERMOEGEN AM JAHRESANFANG .....	.	.	.	.	.	.	.	.
22	AUSRUESTUNGEN .....	.	.	.	.	.	.	.	.
23	BAUTEN .....	.	.	.	.	.	.	.	.
24	KAPITALSTOCK .....	.	.	.	.	.	.	.	.
ERWERBSTAETIGKEIT (DURCHSCHNITT IN 1000)									
25	ERWERBSTAETIGE IM INLAND .....	267	265	260	255	251	247	237	224
26	SELBSTAENDIGE UND MITHELFFENDE FAMILIEN- ANGEHÖRIGE .....	57	54	49	46	44	42	41	39
27	BESCHAEFTE ARBEITNEHMER .....	210	211	211	209	207	205	196	185
KENNZIFFERN									
IN % DES PRODUKTIONSWERTES									
28	VORLEISTUNGEN (VORLEISTUNGSQUOTE) .....	60.4	60.8	58.0	57.2	57.9	57.6	57.9	54.7
29	BRUTTOANLAGEINVESTITIONEN .....	3.4	3.4	2.8	2.8	3.1	2.9	3.2	2.7
IN % DER BRUTTOWERTSCHOEPFUNG									
30	ABSCHREIBUNGEN .....	.	.	.	.	.	.	.	.
31	PRODUKTIONSSTEUERN ABZUEGLICH SUBVENTIONEN .....	.	.	.	.	.	.	.	.
32	NETTOWERTSCHOEPFUNG .....	.	.	.	.	.	.	.	.
33	BRUTTOANLAGEINVESTITIONEN .....	8.6	8.7	6.6	6.5	7.4	6.9	7.5	5.9
IN % DER NETTOWERTSCHOEPFUNG									
34	EINKOMMEN AUS UNSELBSTAENDIGER ARBEIT (LOHNQUOTE) .....	.	.	.	.	.	.	.	.
35	UNTERNEHMERTAETIGKEIT UND VERMOEGEN .....	.	.	.	.	.	.	.	.
IN % DES KAPITALSTOCKS									
36	BRUTTOANLAGEINVESTITIONEN (IN PR. V. 1980) .....	.	.	.	.	.	.	.	.
37	AUSRUESTUNGEN .....	.	.	.	.	.	.	.	.
38	BAUTEN .....	.	.	.	.	.	.	.	.
39	KAPITALKOEFFIZIENT (VERHAELTNIS KAPITALSTOCK ZU BRUTTOWERTSCHOEPFUNG IN PREISEN VON 1980) .....	.	.	.	.	.	.	.	.
ANGABEN JE ERWERBSTAETIGEN (1000 DM)									
40	BRUTTOANLAGEINVESTITIONEN IN JEWEILIGEN PREISEN .....	0.7	0.8	0.7	0.7	0.8	0.8	0.9	0.8
41	IN PREISEN VON 1980 .....	1.6	1.7	1.4	1.4	1.6	1.6	1.7	1.4
42	KAPITALSTOCK (KAPITALINTENSITAET) .....	.	.	.	.	.	.	.	.
ANGABEN JE BESCHAEFTE ARBEITNEHMER (1000 DM)									
43	EINKOMMEN AUS UNSELBSTAENDIGER ARBEIT .....	5.8	6.4	6.8	7.2	7.6	8.4	9.0	9.1
1970 = 100									
44	BRUTTOWERTSCHOEPFUNG IN JEWEILIGEN PREISEN .....	74	76	86	87	90	96	97	95
45	IN PREISEN VON 1980 .....	102	105	109	106	110	115	108	98
46	BRUTTOWERTSCHOEPFUNG IN PREISEN VON 1980 JE ERWERBSTAETIGEN (ARBEITSPRODUKTIVITAET) .....	78	81	85	85	90	95	93	89
47	NETTOWERTSCHOEPFUNG JE ERWERBSTAETIGEN .....	.	.	.	.	.	.	.	.
48	LOHNKOSTEN JE PRODUKTEINHEIT .....	60	65	66	72	72	76	82	86
49	BRUTTOWERTSCHOEPFUNG IN PREISEN VON 1980 ZU KAPITALSTOCK (KAPITALPRODUKTIVITAET) .....	.	.	.	.	.	.	.	.
ANTEIL AN DER SUMME ALLER WIRTSCHAFTSBEREICHE (IN %)									
50	PRODUKTIONSWERT .....	0.7	0.7	0.6	0.6	0.6	0.6	0.5	0.5
51	BRUTTOWERTSCHOEPFUNG .....	0.7	0.7	0.7	0.7	0.6	0.6	0.6	0.6
52	NETTOWERTSCHOEPFUNG .....	.	.	.	.	.	.	.	.
ENTSTANDENE BRUTTOEINKOMMEN AUS									
53	UNSELBSTAENDIGER ARBEIT .....	0.9	0.8	0.8	0.8	0.7	0.7	0.7	0.7
54	DARIN BRUTTOLOHN- UND -GEHALTSUMME .....	0.9	0.8	0.8	0.8	0.8	0.8	0.7	0.7
55	UNTERNEHMERTAETIGKEIT UND VERMOEGEN .....	.	.	.	.	.	.	.	.
56	BRUTTOANLAGEINVESTITIONEN .....	0.3	0.2	0.2	0.2	0.2	0.2	0.2	0.1
57	AUSRUESTUNGEN .....	0.4	0.4	0.3	0.3	0.3	0.3	0.3	0.3
58	BAUTEN .....	0.2	0.2	0.1	0.1	0.1	0.1	0.1	0.1
BRUTTOANLAGEVERMOEGEN IN PREISEN VON 1980									
59	AM JAHRESANFANG .....	.	.	.	.	.	.	.	.
60	AUSRUESTUNGEN .....	.	.	.	.	.	.	.	.
61	BAUTEN .....	.	.	.	.	.	.	.	.
62	ERWERBSTAETIGE IM INLAND .....	1.0	1.0	1.0	1.0	0.9	0.9	0.9	0.9

1) VORLAEUFIGES ERGEBNIS.

FACHSERIE 18, REIHE S.9

LEDERGERWERBE

LFD. Nr.	GEGENSTAND DER NACHWEISUNG	1966	1969	1970	1971	1972	1973	1974	1975
IN JEWEILIGEN PREISEN (MILL. DM)									
1	PRODUKTIONSWERT	6070	6480	6730	6850	7280	7140	7100	7340
2	VORLEISTUNGEN	3360	3660	3720	3860	4250	4160	4040	4230
3	BRUTTOWERTSCHOEPFUNG	2710	2820	3010	2990	3030	2980	3060	3110
4	ABSCHREIBUNGEN	.	.	190	210	220	230	240	250
5	PRODUKTIONSSTEUERN ABZUEGLICH SUBVENTIONEN	.	.	60	60	70	80	70	70
6	NETTOWERTSCHOEPFUNG	.	.	2760	2720	2740	2670	2750	2790
ENTSTANDENE BRUTTOEINKOMMEN AUS									
7	UNSELBSTAENDIGER ARBEIT	1660	1780	1980	2040	2090	2060	2020	2050
8	DAR. BRUTTOLOHN- UND -GEHALTSUMME	1460	1560	1720	1770	1800	1760	1720	1740
9	UNTERNEHMERTAETIGKEIT UND VERMOEGEN	.	.	780	680	650	610	730	740
BRUTTOANLAGEINVESTITIONEN									
10	AUSRUESTUNGEN	150	200	240	210	200	160	130	140
11	BAUTEN	110	150	150	130	130	110	90	120
12	BAUTEN	40	50	90	80	70	50	40	20
13	NETTOANLAGEINVESTITIONEN	.	.	50	.	-20	-70	-110	-110
NETTOANLAGEVERMOEGEN ZU WIEDERBESCHAFFUNGS- PREISEN AM JAHRESANFANG									
14	AUSRUESTUNGEN	.	.	2690	2960	3100	3230	3330	3420
15	BAUTEN	.	.	1090	1150	1140	1180	1170	1220
16	BAUTEN	.	.	1600	1810	1960	2050	2160	2200
IN PREISEN VON 1980 (MILL. DM)									
17	BRUTTOWERTSCHOEPFUNG	5580	5650	5410	5190	5080	4500	4300	4230
18	BRUTTOANLAGEINVESTITIONEN	280	350	400	330	300	230	170	180
19	AUSRUESTUNGEN	190	250	240	200	190	160	120	150
20	BAUTEN	90	100	160	130	110	70	50	30
21	BRUTTOANLAGEVERMOEGEN AM JAHRESANFANG	.	.	8050	8260	8390	8480	8490	8430
22	AUSRUESTUNGEN	.	.	3410	3480	3500	3510	3480	3400
23	BAUTEN	.	.	4640	4780	4890	4970	5010	5030
24	KAPITALSTOCK	.	.	8155	8325	8435	8485	8460	8400
ERWERBSTAETIGKEIT (DURCHSCHNITT IN 1000)									
25	ERWERBSTAETIGE IM INLAND	211	213	204	191	178	163	147	136
26	SELBSTAENDIGE UND MITHELLENDE FAMILIEN- ANGEHOERIGE	38	35	31	28	26	24	22	20
27	BESCHAEFFTE ARBEITNEHMER	173	178	173	163	152	139	125	116
KENNZIFFERN									
28	IN % DES PRODUKTIONSWERTES VORLEISTUNGEN (VORLEISTUNGSQUOTE)	55.4	56.5	55.3	56.4	58.4	58.3	56.9	57.6
29	BRUTTOANLAGEINVESTITIONEN	2.5	3.1	3.6	3.1	2.7	2.2	1.8	1.9
IN % DER BRUTTOWERTSCHOEPFUNG									
30	ABSCHREIBUNGEN	.	.	6.3	7.0	7.3	7.7	7.8	8.0
31	PRODUKTIONSSTEUERN ABZUEGLICH SUBVENTIONEN	.	.	2.0	2.0	2.3	2.7	2.3	2.3
32	NETTOWERTSCHOEPFUNG	.	.	91.7	91.0	90.4	89.6	89.9	89.7
33	BRUTTOANLAGEINVESTITIONEN	6.5	7.1	8.0	7.0	6.6	5.4	4.2	4.5
IN % DER NETTOWERTSCHOEPFUNG									
34	EINKOMMEN AUS UNSELBSTAENDIGER ARBEIT (LOHNQUOTE)	.	.	71.7	75.0	76.3	77.2	73.5	73.5
35	UNTERNEHMERTAETIGKEIT UND VERMOEGEN	.	.	28.3	25.0	23.7	22.8	26.5	26.5
IN % DES KAPITALSTOCKS									
36	BRUTTOANLAGEINVESTITIONEN (IN PK. V. 1980)	.	.	4.9	4.0	3.6	2.7	2.0	2.1
37	AUSRUESTUNGEN	.	.	2.9	2.4	2.3	1.9	1.4	1.8
38	BAUTEN	.	.	2.0	1.6	1.3	0.8	0.6	0.4
39	KAPITALKOEFFIZIENT (VERHAELTNIS KAPITALSTOCK ZU BRUTTOWERTSCHOEPFUNG IN PREISEN VON 1980)	.	.	1.5	1.6	1.7	1.9	2.0	2.0
ANGABEN JE ERWERBSTAETIGEN (1000 DM)									
BRUTTOANLAGEINVESTITIONEN									
40	IN JEWEILIGEN PREISEN	0.7	0.9	1.2	1.1	1.1	1.0	0.9	1.0
41	IN PREISEN VON 1980	1.3	1.6	2.0	1.7	1.7	1.4	1.2	1.3
42	KAPITALSTOCK (KAPITALINTENSITAET)	.	.	40.0	43.6	47.4	52.1	57.6	61.8
ANGABEN JE BESCHAFFT. ARBEITNEHMER (1000 DM)									
43	EINKOMMEN AUS UNSELBSTAENDIGER ARBEIT	9.6	10.0	11.4	12.5	13.8	14.8	16.2	17.7
1970 = 100									
44	BRUTTOWERTSCHOEPFUNG IN JEWEILIGEN PREISEN	90	94	100	99	101	99	102	103
45	IN PREISEN VON 1980	103	104	100	96	94	83	79	78
46	BRUTTOWERTSCHOEPFUNG IN PREISEN VON 1980 JE ERWERBSTAETIGEN (ARBEITSPRODUKTIVITAET)	100	100	100	102	106	104	110	117
47	NETTOWERTSCHOEPFUNG JE ERWERBSTAETIGEN	.	.	100	105	114	121	138	152
48	LOHNKOSTEN JE PRODUKTEINHEIT	81	86	100	107	112	125	128	132
49	BRUTTOWERTSCHOEPFUNG IN PREISEN VON 1980 ZU KAPITALSTOCK (KAPITALPRODUKTIVITAET)	.	.	100	94	91	80	77	76
ANTEIL AN DER SUMME ALLER WIRTSCHAFTSBEREICHE (IN %)									
50	PRODUKTIONSWERT	0.5	0.4	0.4	0.4	0.4	0.3	0.3	0.3
51	BRUTTOWERTSCHOEPFUNG	0.5	0.5	0.5	0.4	0.4	0.3	0.3	0.3
52	NETTOWERTSCHOEPFUNG	.	.	0.5	0.4	0.4	0.4	0.3	0.3
ENTSTANDENE BRUTTOEINKOMMEN AUS									
53	UNSELBSTAENDIGER ARBEIT	0.6	0.6	0.6	0.5	0.5	0.4	0.4	0.3
54	DAR. BRUTTOLOHN- UND -GEHALTSUMME	0.6	0.6	0.6	0.5	0.5	0.4	0.4	0.4
55	UNTERNEHMERTAETIGKEIT UND VERMOEGEN	.	.	0.4	0.3	0.3	0.3	0.3	0.3
BRUTTOANLAGEINVESTITIONEN									
56	AUSRUESTUNGEN	0.1	0.1	0.1	0.1	0.1	0.1	0.1	0.1
57	AUSRUESTUNGEN	0.2	0.3	0.2	0.2	0.2	0.1	0.1	0.1
58	BAUTEN	0.1	0.1	0.1	0.1	0.1	0.0	0.0	0.0
BRUTTOANLAGEVERMOEGEN IN PREISEN VON 1980									
59	AM JAHRESANFANG	.	.	0.2	0.2	0.2	0.2	0.2	0.2
60	AUSRUESTUNGEN	.	.	0.4	0.4	0.3	0.3	0.3	0.3
61	BAUTEN	.	.	0.1	0.1	0.1	0.1	0.1	0.1
62	ERWERBSTAETIGE IM INLAND	0.8	0.8	0.8	0.7	0.7	0.6	0.6	0.5

1) VORLAEUFIGES ERGEBNIS.

FACHSERIE 18, REIHE S.9

LEDERGEWERBE

LFD. NR.	GEGENSTAND DER NACHWEISUNG	1976	1977	1978	1979	1980	1981	1982	1983
IN JEWEILIGEN PREISEN (MILL. DM)									
1	PRODUKTIONSWERT .....	8150	7980	8190	8930	9320	8970	9080	9210
2	VORLEISTUNGEN .....	4940	4640	4780	5410	5430	5110	5340	5540
3	BRUTTOWERTSCHOEPFUNG .....	3210	3340	3410	3520	3890	3860	3740	3670
4	ABSCHREIBUNGEN .....	260	270	280	290	300	310	310	310
5	PRODUKTIONSSTEUERN ABZUEGLICH SUBVENTIONEN .....	110	80	80	70	70	100	50	50
6	NETTOWERTSCHOEPFUNG .....	2840	2990	3050	3160	3520	3450	3380	3310
ENTSTANDENE BRUTTOEINKOMMEN AUS									
7	UNSELBSTAENDIGER ARBEIT .....	2210	2260	2300	2480	2600	2610	2600	2550
8	DAR.: BRUTTOLOHN- UND -GEHALTSUMME .....	1270	1910	1950	2090	2200	2200	2180	2120
9	UNTERNEHMERTAETIGKEIT UND VERMOEGEN .....	630	730	750	680	520	840	780	760
10	BRUTTOANLAGEINVESTITIONEN .....	180	190	200	240	240	210	200	230
11	AUSRUESTUNGEN .....	140	140	150	170	160	150	150	170
12	BAUTEN .....	40	50	50	70	80	60	50	60
13	NETTOANLAGEINVESTITIONEN .....	-80	-80	-80	-50	-60	-100	-110	-80
14	NETTOANLAGEVERMOEGEN ZU WIEDERBESCHAFFUNGS- PREISEN AM JAHRESANFANG .....	3410	3450	3500	3610	3810	3980	4060	4070
15	AUSRUESTUNGEN .....	1270	1280	1290	1300	1320	1330	1330	1390
16	BAUTEN .....	2140	2170	2210	2310	2490	2650	2730	2680
IN PREISEN VON 1980 (MILL. DM)									
17	BRUTTOWERTSCHOEPFUNG .....	4380	4130	4000	4020	3890	3630	3510	3450
18	BRUTTOANLAGEINVESTITIONEN .....	210	220	220	260	240	210	190	210
19	AUSRUESTUNGEN .....	160	160	160	180	160	150	140	150
20	BAUTEN .....	50	60	60	80	80	60	50	60
21	BRUTTOANLAGEVERMOEGEN AM JAHRESANFANG .....	8370	8320	8260	8190	8140	8070	7960	7830
22	AUSRUESTUNGEN .....	3340	3280	3210	3140	3080	3000	2910	2810
23	BAUTEN .....	5030	5040	5050	5050	5060	5070	5050	5020
24	KAPITALSTOCK .....	8345	8290	8225	8165	8105	8015	7895	7780
ERWERBSTAETIGKEIT (DURCHSCHNITT IN 1000)									
25	ERWERBSTAETIGE IM INLAND .....	135	131	125	124	124	118	110	102
26	SELBSTAENDIGE UND MITHELFFENDE FAMILIEN- ANGEHOERIGE .....	19	19	17	17	16	17	16	15
27	BESCHAEFFTIGTE ARBEITNEHMER .....	116	112	108	107	108	101	94	87
KENNZIFFERN									
28	IN % DES PRODUKTIONSWERTES VORLEISTUNGEN (VORLEISTUNGSQUOTE) .....	60.6	58.1	58.4	60.6	58.3	57.0	58.8	60.2
29	BRUTTOANLAGEINVESTITIONEN .....	2.2	2.4	2.4	2.7	2.6	2.3	2.2	2.5
IN % DER BRUTTOWERTSCHOEPFUNG									
30	ABSCHREIBUNGEN .....	8.1	8.1	8.2	8.2	7.7	8.0	8.3	8.4
31	PRODUKTIONSSTEUERN ABZUEGLICH SUBVENTIONEN .....	3.4	2.4	2.3	2.0	1.8	2.6	1.3	1.4
32	NETTOWERTSCHOEPFUNG .....	88.5	89.5	89.4	89.8	90.5	89.4	90.4	90.2
33	BRUTTOANLAGEINVESTITIONEN .....	5.6	5.7	5.9	6.8	6.2	5.4	5.3	6.3
IN % DER NETTOWERTSCHOEPFUNG									
34	EINKOMMEN AUS UNSELBSTAENDIGER ARBEIT (LOHNQUOTE) .....	77.8	75.6	75.4	78.5	73.9	75.7	76.9	77.0
35	UNTERNEHMERTAETIGKEIT UND VERMOEGEN .....	22.2	24.4	24.6	21.5	26.1	24.3	23.1	23.0
IN % DES KAPITALSTOCKS									
36	BRUTTOANLAGEINVESTITIONEN (IN PR. V. 1980) .....	2.5	2.7	2.7	3.2	3.0	2.6	2.4	2.7
37	AUSRUESTUNGEN .....	1.9	1.9	1.9	2.2	2.0	1.9	1.8	1.9
38	BAUTEN .....	0.6	0.7	0.7	1.0	1.0	0.7	0.6	0.8
39	KAPITALKOEFFIZIENT (VERHAELTNIS KAPITALSTOCK ZU BRUTTOWERTSCHOEPFUNG IN PREISEN VON 1980) .....	1.9	2.0	2.1	2.0	2.1	2.2	2.2	2.3
ANGABEN JE ERWERBSTAETIGEN (1000 DM)									
40	BRUTTOANLAGEINVESTITIONEN .....	1.3	1.5	1.6	1.9	1.9	1.8	1.8	2.3
41	IN JEWEILIGEN PREISEN .....	1.6	1.7	1.8	2.1	1.9	1.8	1.7	2.1
42	KAPITALSTOCK (KAPITALINTENSITAET) .....	61.8	63.3	65.8	65.8	65.4	67.9	71.8	76.3
ANGABEN JE BESCHAEFFT. ARBEITNEHMER (1000 DM)									
43	EINKOMMEN AUS UNSELBSTAENDIGER ARBEIT .....	19.1	20.2	21.3	23.2	24.1	25.6	27.7	29.3
1970 = 100									
44	BRUTTOWERTSCHOEPFUNG .....	107	111	113	117	129	128	124	122
45	IN JEWEILIGEN PREISEN .....	81	76	74	74	72	67	65	64
46	BRUTTOANLAGEINVESTITIONEN IN PREISEN VON 1980 .....	122	119	121	122	118	116	120	128
47	NETTOWERTSCHOEPFUNG JE ERWERBSTAETIGEN .....	155	169	180	188	210	216	227	240
48	LOHNKOSTEN JE PRODUKTEINHEIT .....	138	150	157	169	183	196	202	202
49	BRUTTOWERTSCHOEPFUNG IN PREISEN VON 1980 ZU KAPITALSTOCK (KAPITALPRODUKTIVITAET) .....	79	75	73	74	72	68	67	67
ANTEIL AN DER SUMME ALLER WIRTSCHAFTSBEREICHE (IN %)									
50	PRODUKTIONSWERT .....	0.3	0.3	0.3	0.3	0.2	0.2	0.2	0.2
51	BRUTTOWERTSCHOEPFUNG .....	0.3	0.3	0.3	0.3	0.3	0.3	0.2	0.2
52	NETTOWERTSCHOEPFUNG .....	0.3	0.3	0.3	0.3	0.3	0.3	0.3	0.2
ENTSTANDENE BRUTTOEINKOMMEN AUS									
53	UNSELBSTAENDIGER ARBEIT .....	0.4	0.3	0.3	0.3	0.3	0.3	0.3	0.3
54	DAR.: BRUTTOLOHN- UND -GEHALTSUMME .....	0.4	0.3	0.3	0.3	0.3	0.3	0.3	0.3
55	UNTERNEHMERTAETIGKEIT UND VERMOEGEN .....	0.2	0.2	0.2	0.2	0.3	0.2	0.2	0.2
56	BRUTTOANLAGEINVESTITIONEN .....	0.1	0.1	0.1	0.1	0.1	0.1	0.1	0.1
57	AUSRUESTUNGEN .....	0.2	0.1	0.1	0.1	0.1	0.1	0.1	0.1
58	BAUTEN .....	0.0	0.0	0.0	0.0	0.0	0.0	0.0	0.0
BRUTTOANLAGEVERMOEGEN IN PREISEN VON 1980									
59	AM JAHRESANFANG .....	0.2	0.2	0.1	0.1	0.1	0.1	0.1	0.1
60	AUSRUESTUNGEN .....	0.3	0.3	0.3	0.2	0.2	0.2	0.2	0.2
61	BAUTEN .....	0.1	0.1	0.1	0.1	0.1	0.1	0.1	0.1
62	ERWERBSTAETIGE IM INLAND .....	0.5	0.5	0.5	0.5	0.5	0.5	0.4	0.4

1) VORLAEUFIGES ERGEBNIS.

LEDERGEWERBE

LFD. NR.	GEGENSTAND DER NACHWEISUNG	1984 1)	1985 1)	1986 1)	1987	1988	1989	1990	1991
IN JEWEILIGEN PREISEN (MILL. DM)									
1	PRODUKTIONSWERT .....	9620	...	...					
2	VORLEISTUNGEN .....	6130	...	...					
3	BRUTTOWERTSCHOEPFUNG .....	3490	...	...					
4	ABSCHREIBUNGEN .....	310	...	...					
5	PRODUKTIONSSTEUERN ABZUEGLICH SUBVENTIONEN ..	50	...	...					
6	NETTOWERTSCHOEPFUNG .....	3130	...	...					
ENTSTANDENE BRUTTOEINKOMMEN AUS									
7	UNSELBSTAENDIGER ARBEIT .....	2490	...	...					
8	DAR.: BRUTTOLOHN- UND -GEHALTSUMME .....	2070	...	...					
9	UNTERNEHMERTAETIGKEIT UND VERMOEGEN .....	640	...	...					
10	BRUTTOANLAGEINVESTITIONEN .....	220	...	...					
11	AUSRUESTUNGEN .....	160	...	...					
12	BAUTEN .....	60	...	...					
13	NETTOANLAGEINVESTITIONEN .....	-90	...	...					
14	NETTOANLAGEVERMOEGEN ZU WIEDERBESCHAFFUNGS- PREISEN AM JAHRESANFANG .....	4070	4070	...					
15	AUSRUESTUNGEN .....	1400	1390	...					
16	BAUTEN .....	2670	2680	...					
IN PREISEN VON 1980 (MILL. DM)									
17	BRUTTOWERTSCHOEPFUNG .....	3200	...	...					
18	BRUTTOANLAGEINVESTITIONEN .....	190	...	...					
19	AUSRUESTUNGEN .....	140	...	...					
20	BAUTEN .....	50	...	...					
21	BRUTTOANLAGEVERMOEGEN AM JAHRESANFANG .....	7730	7610	...					
22	AUSRUESTUNGEN .....	2730	2640	...					
23	BAUTEN .....	5000	4970	...					
24	KAPITALSTOCK .....	7670	...	...					
ERWERBSTAETIGKEIT (DURCHSCHNITT IN 1000)									
25	ERWERBSTAETIGE IM INLAND .....	96	...	...					
26	SELBSTAENDIGE UND MITHELLENDE FAMILIEN- ANGEHOERIGE .....	14	...	...					
27	BESCHAEFTIGTE ARBEITNEHMER .....	82	...	...					
KENNZIFFERN									
28	IN % DES PRODUKTIONSWERTES VORLEISTUNGEN (VORLEISTUNGSQUOTE) .....	63.7	...	...					
29	BRUTTOANLAGEINVESTITIONEN .....	2.3	...	...					
IN % DER BRUTTOWERTSCHOEPFUNG									
30	ABSCHREIBUNGEN .....	8.9	...	...					
31	PRODUKTIONSSTEUERN ABZUEGLICH SUBVENTIONEN ..	1.4	...	...					
32	NETTOWERTSCHOEPFUNG .....	89.7	...	...					
33	BRUTTOANLAGEINVESTITIONEN .....	6.3	...	...					
IN % DER NETTOWERTSCHOEPFUNG EINKOMMEN AUS									
34	UNSELBSTAENDIGER ARBEIT (LOHNQUOTE) .....	79.6	...	...					
35	UNTERNEHMERTAETIGKEIT UND VERMOEGEN .....	20.4	...	...					
IN % DES KAPITALSTOCKS									
36	BRUTTOANLAGEINVESTITIONEN (IN PR. V. 1980)	2.5	...	...					
37	AUSRUESTUNGEN .....	1.8	...	...					
38	BAUTEN .....	0.7	...	...					
39	KAPITALKOEFFIZIENT (VERHAELTNIS KAPITALSTOCK ZU BRUTTOWERTSCHOEPFUNG IN PREISEN VON 1980)	2.4	...	...					
ANGABEN JE ERWERBSTAETIGEN (1000 DM)									
BRUTTOANLAGEINVESTITIONEN									
40	IN JEWEILIGEN PREISEN .....	2.3	...	...					
41	IN PREISEN VON 1980 .....	2.0	...	...					
42	KAPITALSTOCK (KAPITALINTENSITAET) .....	79.9	...	...					
ANGABEN JE BESCHAEFT. ARBEITNEHMER (1000 DM)									
43	EINKOMMEN AUS UNSELBSTAENDIGER ARBEIT .....	30.4	...	...					
1970 = 100									
44	BRUTTOWERTSCHOEPFUNG .....	116	...	...					
45	IN JEWEILIGEN PREISEN .....	59	...	...					
46	BRUTTOWERTSCHOEPFUNG IN PREISEN VON 1980 JE ERWERBSTAETIGEN (ARBEITSPRODUKTIVITAET) ..	126	...	...					
47	NETTOWERTSCHOEPFUNG JE ERWERBSTAETIGEN .....	241	...	...					
48	LOHNKOSTEN JE PRODUKTEINHEIT .....	213	...	...					
49	BRUTTOWERTSCHOEPFUNG IN PREISEN VON 1980 ZU KAPITALSTOCK (KAPITALPRODUKTIVITAET) .....	63	...	...					
ANTEIL AN DER SUMME ALLER WIRTSCHAFTSBEREICHE (IN %)									
50	PRODUKTIONSWERT .....	0.2	...	...					
51	BRUTTOWERTSCHOEPFUNG .....	0.2	...	...					
52	NETTOWERTSCHOEPFUNG .....	0.2	...	...					
ENTSTANDENE BRUTTOEINKOMMEN AUS									
53	UNSELBSTAENDIGER ARBEIT .....	0.3	...	...					
54	DAR.: BRUTTOLOHN- UND -GEHALTSUMME .....	0.3	...	...					
55	UNTERNEHMERTAETIGKEIT UND VERMOEGEN .....	0.1	...	...					
56	BRUTTOANLAGEINVESTITIONEN .....	0.1	...	...					
57	AUSRUESTUNGEN .....	0.1	...	...					
58	BAUTEN .....	0.0	...	...					
BRUTTOANLAGEVERMOEGEN IN PREISEN VON 1980									
59	AM JAHRESANFANG .....	0.1	0.1	...					
60	AUSRUESTUNGEN .....	0.2	0.2	...					
61	BAUTEN .....	0.1	0.1	...					
62	ERWERBSTAETIGE IM INLAND .....	0.4	...	...					

1) VORLAEUFIGES ERGEBNIS.

FACHSERIE 18, REIHE S.9



**Textilgewerbe**

### Bruttowertschöpfung in Preisen von 1980

1960 = 100

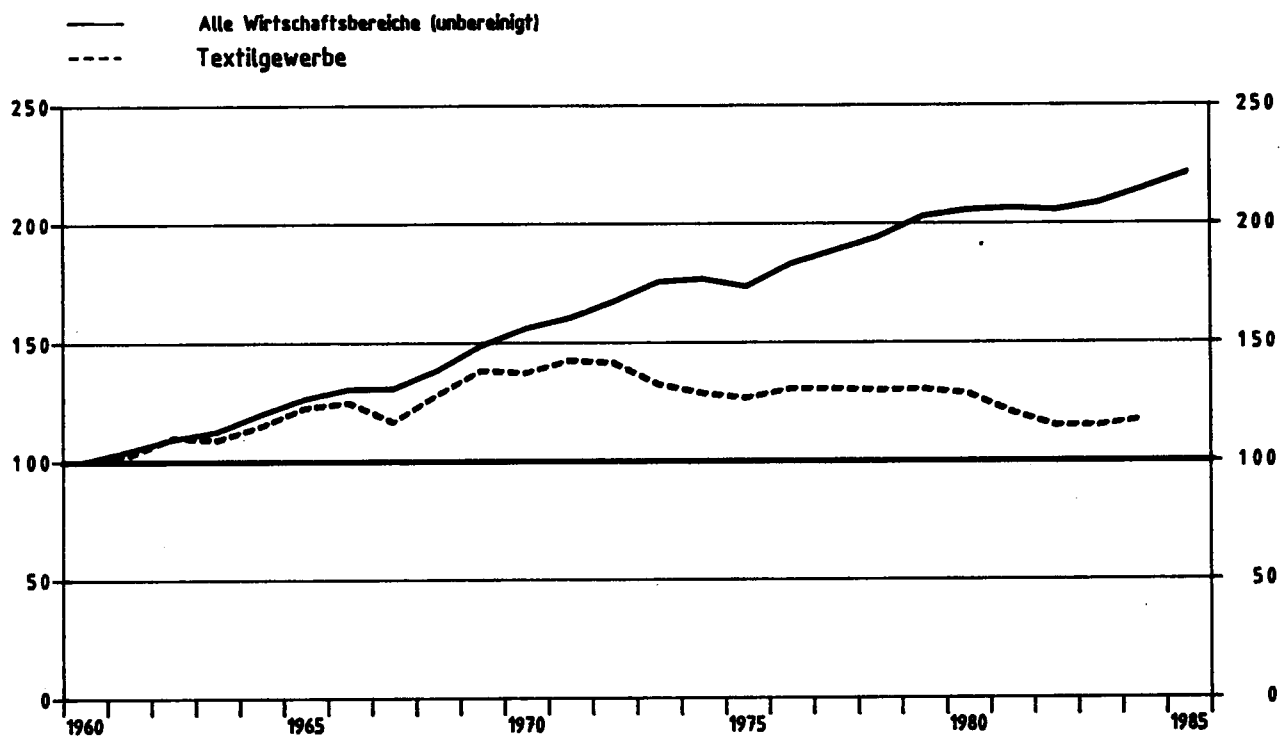

### Textilgewerbe

Anteile an der Summe aller Wirtschaftsbereiche

- Bruttowertschöpfung in Preisen von 1980
- Erwerbstätige im Inland
- Kapitalstock (ohne Wohnungsbau und Öff. Tiefbau)

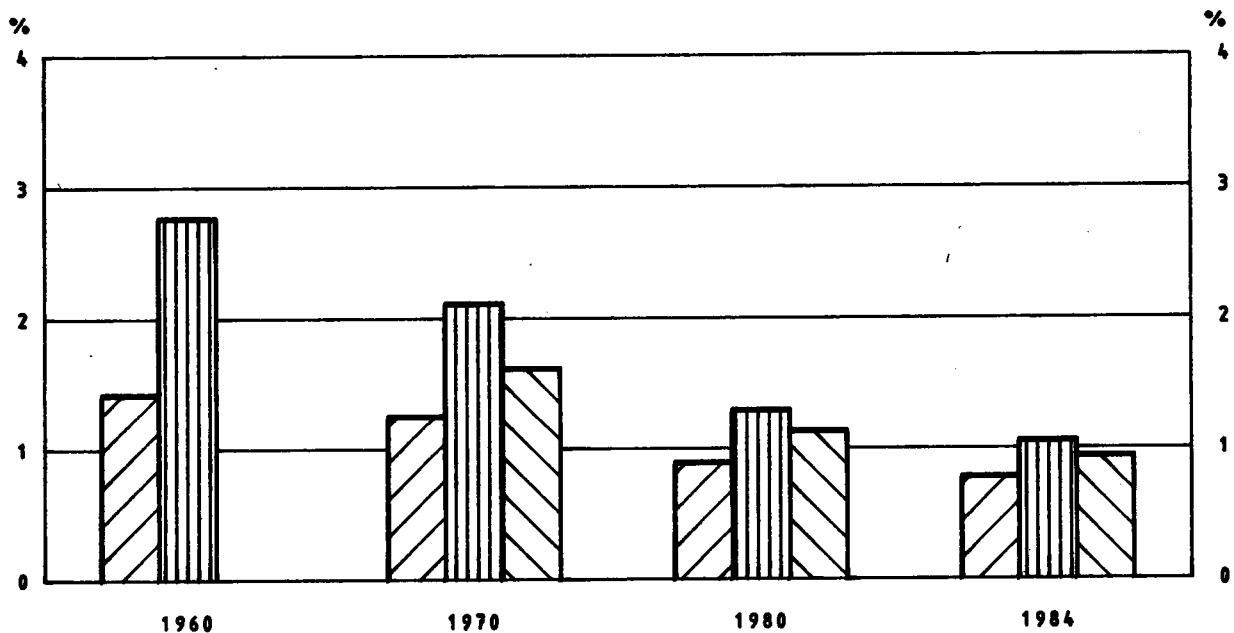

TEXTILGEWERBE

LFD. NR.	GEGENSTAND DER NACHWEISUNG	1960	1961	1962	1963	1964	1965	1966	1967
IN JEWEILIGEN PREISEN (MILL. DM)									
1	PRODUKTIONSWERT .....	17870	18560	19330	19710	21280	22720	22870	20810
2	- VORLEISTUNGEN .....	10930	10900	11430	11910	12670	13280	13310	12010
3	= BRUTTOWERTSCHOEPFUNG .....	6940	7660	7900	7800	8610	9440	9560	8800
4	- ABSCHREIBUNGEN .....	.	.	.	.	.	.	.	.
5	= PRODUKTIONSSTEUERN ABZUEGLICH SUBVENTIONEN ..	.	.	.	.	.	.	.	.
6	= NETTOWERTSCHOEPFUNG .....	.	.	.	.	.	.	.	.
ENTSTANDENE BRUTTOEINKOMMEN AUS									
7	UNSELBSTAENDIGER ARBEIT .....	3930	4260	4490	4520	4710	6080	5330	5010
8	DAR.: BRUTTOLOHN- UND -GHALTSUMME .....	3450	3730	3940	3970	4170	4480	4680	4410
9	UNTERNEHMERTAEITIGKEIT UND VERMOEGEN .....	.	.	.	.	.	.	.	.
10	BRUTTOANLAGEINVESTITIONEN .....	1050	1020	900	870	950	1160	1140	890
11	AUSRUESTUNGEN .....	730	720	700	670	740	900	890	720
12	BAUTEN .....	320	300	200	200	210	260	250	170
13	NETTOANLAGEINVESTITIONEN .....	.	.	.	.	.	.	.	.
14	NETTOANLAGEVERMOEGEN ZU WIEDERBESCHAFFUNGS-	.	.	.	.	.	.	.	.
15	PREISEN AM JAHRESANFANG .....	.	.	.	.	.	.	.	.
16	AUSRUESTUNGEN .....	.	.	.	.	.	.	.	.
16	BAUTEN .....	.	.	.	.	.	.	.	.
IN PREISEN VON 1980 (MILL. DM)									
17	BRUTTOWERTSCHOEPFUNG .....	9860	10130	10850	10750	11320	12080	12290	11420
18	BRUTTOANLAGEINVESTITIONEN .....	2640	2330	1910	1810	1910	2250	2150	1660
19	AUSRUESTUNGEN .....	1620	1530	1420	1340	1440	1700	1630	1300
20	BAUTEN .....	920	800	490	470	470	550	520	360
21	BRUTTOANLAGEVERMOEGEN AM JAHRESANFANG .....	.	.	.	.	.	.	.	.
22	AUSRUESTUNGEN .....	.	.	.	.	.	.	.	.
23	BAUTEN .....	.	.	.	.	.	.	.	.
24	KAPITALSTOCK .....	.	.	.	.	.	.	.	.
ERWERBSTAEITIGKEIT (DURCHSCHNITT IN 1000)									
25	ERWERBSTAEITIGE IM INLAND .....	721	710	686	651	630	621	610	554
26	SELBSTAENDIGE UND MITHELFFENDE FAMILIEN-	.	.	.	.	.	.	.	.
27	ANGEHOERIGE .....	15	14	14	13	13	13	13	13
27	BESCHAEFTIGTE ARBEITNEHMER .....	706	696	672	638	617	608	597	541
KENNZIFFERN									
28	IN % DES PRODUKTIONSWERTES	.	.	.	.	.	.	.	.
29	VORLEISTUNGEN (VORLEISTUNGSQUOTE) .....	61.2	58.7	59.1	60.4	59.5	58.5	58.2	57.7
29	BRUTTOANLAGEINVESTITIONEN .....	5.9	5.5	4.7	4.4	4.5	5.1	5.0	4.3
30	IN % DER BRUTTOWERTSCHOEPFUNG	.	.	.	.	.	.	.	.
31	ABSCHREIBUNGEN .....	.	.	.	.	.	.	.	.
32	PRODUKTIONSSTEUERN ABZUEGLICH SUBVENTIONEN ..	.	.	.	.	.	.	.	.
33	NETTOWERTSCHOEPFUNG .....	15.1	13.3	11.4	11.2	11.0	12.3	11.9	10.1
34	IN % DER NETTOWERTSCHOEPFUNG	.	.	.	.	.	.	.	.
35	EINKOMMEN AUS UNSELBSTAENDIGER ARBEIT (LOHNQUOTE) .....	.	.	.	.	.	.	.	.
35	UNTERNEHMERTAEITIGKEIT UND VERMOEGEN .....	.	.	.	.	.	.	.	.
36	IN % DES KAPITALSTOCKS	.	.	.	.	.	.	.	.
37	BRUTTOANLAGEINVESTITIONEN (IN PR. V. 1980) .....	.	.	.	.	.	.	.	.
38	AUSRUESTUNGEN .....	.	.	.	.	.	.	.	.
38	BAUTEN .....	.	.	.	.	.	.	.	.
39	KAPITALKOEFFIZIENT (VERHAELTNIS KAPITALSTOCK	.	.	.	.	.	.	.	.
39	ZU BRUTTOWERTSCHOEPFUNG IN PREISEN VON 1980)	.	.	.	.	.	.	.	.
40	ANGABEN JE ERWERBSTAEITIGEN (1000 DM)	.	.	.	.	.	.	.	.
41	BRUTTOANLAGEINVESTITIONEN .....	1.5	1.4	1.3	1.3	1.5	1.9	1.9	1.6
42	IN PREISEN VON 1980 .....	3.5	3.3	2.8	2.8	3.0	3.6	3.5	3.0
42	KAPITALSTOCK (KAPITALINTENSITAET) .....	.	.	.	.	.	.	.	.
43	ANGABEN JE BESCHAEFT. ARBEITNEHMER (1000 DM)	.	.	.	.	.	.	.	.
43	EINKOMMEN AUS UNSELBSTAENDIGER ARBEIT .....	5.6	6.1	6.7	7.1	7.6	8.4	8.9	9.3
44	1970 = 100	.	.	.	.	.	.	.	.
45	BRUTTOWERTSCHOEPFUNG	.	.	.	.	.	.	.	.
45	IN JEWEILIGEN PREISEN .....	64	71	73	72	80	87	88	81
46	IN PREISEN VON 1980 .....	73	75	80	79	84	89	91	85
47	BRUTTOWERTSCHOEPFUNG IN PREISEN VON 1980 JE	.	.	.	.	.	.	.	.
47	ERWERBSTAEITIGEN (ARBEITSPRODUKTIVITAET) ..	57	59	66	68	74	81	83	86
48	NETTOWERTSCHOEPFUNG JE ERWERBSTAEITIGEN .....	78	83	81	83	82	83	85	86
49	LOHNKOSTEN JE PRODUKTEINHEIT .....	.	.	.	.	.	.	.	.
49	BRUTTOWERTSCHOEPFUNG IN PREISEN VON 1980 ZU	.	.	.	.	.	.	.	.
49	KAPITALSTOCK (KAPITALPRODUKTIVITAET) .....	.	.	.	.	.	.	.	.
ANTEIL AN DER SUMME ALLER WIRTSCHAFTSBEREICHE (IN %)									
50	PRODUKTIONSWERT .....	2.1	2.1	2.0	1.9	1.9	1.9	1.8	1.6
51	BRUTTOWERTSCHOEPFUNG .....	2.3	2.3	2.2	2.0	2.0	2.1	1.9	1.8
52	NETTOWERTSCHOEPFUNG .....	.	.	.	.	.	.	.	.
53	ENTSTANDENE BRUTTOEINKOMMEN AUS	.	.	.	.	.	.	.	.
54	UNSELBSTAENDIGER ARBEIT .....	2.7	2.6	2.5	2.4	2.2	2.2	2.1	2.0
55	DAR.: BRUTTOLOHN- UND -GHALTSUMME .....	2.8	2.7	2.6	2.4	2.3	2.2	2.2	2.0
55	UNTERNEHMERTAEITIGKEIT UND VERMOEGEN .....	.	.	.	.	.	.	.	.
56	BRUTTOANLAGEINVESTITIONEN .....	1.4	1.2	1.0	0.9	0.8	1.0	0.9	0.8
57	AUSRUESTUNGEN .....	2.6	2.2	1.9	1.8	1.8	2.0	2.0	1.7
58	BAUTEN .....	0.7	0.6	0.3	0.3	0.3	0.3	0.3	0.2
59	BRUTTOANLAGEVERMOEGEN IN PREISEN VON 1980	.	.	.	.	.	.	.	.
60	AM JAHRESANFANG .....	.	.	.	.	.	.	.	.
61	AUSRUESTUNGEN .....	.	.	.	.	.	.	.	.
61	BAUTEN .....	.	.	.	.	.	.	.	.
62	ERWERBSTAEITIGE IM INLAND .....	2.8	2.7	2.6	2.4	2.4	2.3	2.3	2.1

1) VORLAEUFIGES ERGEBNIS.

FACHSERIE 18, REIHE 3.9

TEXTILGEWERBE

LFD. NR.	GEGENSTAND DER NACHWEISUNG	1968	1969	1970	1971	1972	1973	1974	1975
IN JEWEILIGEN PREISEN (MILL. DM)									
1	PRODUKTIONSWERT	22600	25270	26150	27720	28270	29130	30850	29360
2	VORLEISTUNGEN	13340	14920	15320	16310	17010	18300	19170	18100
3	BRUTTOWERTSCHOEPFUNG	9260	10350	10830	11410	11260	10830	11680	11260
4	ABSCHREIBUNGEN	.	.	1080	1200	1280	1360	1490	1600
5	PRODUKTIONSSTEUERN ABZUEGLICH SUBVENTIONEN	.	.	190	200	210	240	250	210
6	NETTOWERTSCHOEPFUNG	.	.	9560	10010	9770	9230	9940	9450
ENTSTANDENE BRUTTOEINKOMMEN AUS									
7	UNSELBSTAENDIGER ARBEIT	5470	6070	6880	7310	7730	8240	8340	8130
8	DAR.: BRUTTOLOHN- UND GELHALTSUMME	4790	5310	5970	6330	6670	7060	7110	6880
9	UNTERNEHMERTAETIGKEIT UND VERMOEGEN	.	.	2680	2700	2040	990	1600	1320
10	BRUTTOANLAGEINVESTITIONEN	1110	1390	1810	1500	1340	1260	1040	1010
11	AUSRUESTUNGEN	980	1130	1210	1160	1050	980	840	870
12	BAUTEN	160	260	300	340	290	280	200	140
13	NETTOANLAGEINVESTITIONEN	.	.	430	300	60	-100	-450	-590
14	NETTOANLAGEVERMOEGEN ZU WIEDERBESCHAFFUNGS- PREISEN AM JAHRESANFANG	.	.	12110	13530	14480	15090	15960	16900
15	AUSRUESTUNGEN	.	.	6600	7320	7740	8010	8410	9090
16	BAUTEN	.	.	5510	6210	6740	7080	7550	7810
IN PREISEN VON 1980 (MILL. DM)									
17	BRUTTOWERTSCHOEPFUNG	12620	13630	13540	14050	13940	13040	12680	12470
18	BRUTTOANLAGEINVESTITIONEN	2090	2520	2540	2360	2040	1830	1400	1250
19	AUSRUESTUNGEN	1740	2000	2020	1820	1600	1430	1130	1060
20	BAUTEN	350	520	520	540	440	400	270	190
21	BRUTTOANLAGEVERMOEGEN AM JAHRESANFANG	.	.	36140	37580	38770	39570	40080	40080
22	AUSRUESTUNGEN	.	.	19850	20880	21650	22140	22390	22270
23	BAUTEN	.	.	16290	16700	17120	17430	17690	17810
24	KAPITALSTOCK	.	.	36860	38175	39170	39825	40080	39960
ERWERBSTAETIGKEIT (DURCHSCHNITT IN 1000)									
25	ERWERBSTAETIGE IM INLAND	553	573	561	537	515	484	442	404
26	SELBSTAENDIGE UND MITHELFEDE FAMILIEN- ANGEHOERIGE	12	13	12	11	11	10	10	9
27	BESCHAEFTIGTE ARBEITNEHMER	541	560	549	526	504	474	432	395
KENNZIFFERN									
28	IN % DES PRODUKTIONSWERTES VORLEISTUNGEN (VORLEISTUNGSQUOTE)	59,0	59,0	58,6	58,8	60,2	62,8	62,1	61,6
29	BRUTTOANLAGEINVESTITIONEN	4,9	5,5	5,8	5,4	4,7	4,3	3,4	3,4
30	IN % DER BRUTTOWERTSCHOEPFUNG ABSCHREIBUNGEN	.	.	10,0	10,5	11,4	12,6	12,8	14,2
31	PRODUKTIONSSTEUERN ABZUEGLICH SUBVENTIONEN	.	.	1,8	1,8	1,9	2,2	2,1	1,9
32	NETTOWERTSCHOEPFUNG	.	.	88,3	87,7	86,8	85,2	85,1	83,9
33	BRUTTOANLAGEINVESTITIONEN	12,0	13,4	13,9	13,1	11,9	11,6	8,9	9,0
34	IN % DER NETTOWERTSCHOEPFUNG EINKOMMEN AUS UNSELBSTAENDIGER ARBEIT (LOHNQUOTE)	.	.	72,0	73,0	79,1	89,3	83,9	86,0
35	UNTERNEHMERTAETIGKEIT UND VERMOEGEN	.	.	28,0	27,0	20,9	10,7	16,1	14,0
36	IN % DES KAPITALSTOCKS BRUTTOANLAGEINVESTITIONEN (IN PR. V. 1980)	.	.	6,9	6,2	5,2	4,6	3,5	3,1
37	AUSRUESTUNGEN	.	.	5,5	4,8	4,1	3,6	2,8	2,7
38	BAUTEN	.	.	1,4	1,4	1,1	1,0	0,7	0,5
39	KAPITALKOEFFIZIENT (VERHAELTNIS KAPITALSTOCK ZU BRUTTOWERTSCHOEPFUNG IN PREISEN VON 1980)	.	.	2,7	2,7	2,8	3,1	3,2	3,2
ANGABEN JE ERWERBSTAETIGEN (1000 DM)									
40	BRUTTOANLAGEINVESTITIONEN IN JEWEILIGEN PREISEN	2,0	2,4	2,7	2,8	2,6	2,6	2,4	2,5
41	IN PREISEN VON 1980	3,8	4,4	4,5	4,4	4,0	3,8	3,2	3,1
42	KAPITALSTOCK (KAPITALINTENSITAET)	.	.	65,7	71,1	76,1	82,3	90,7	98,9
43	ANGABEN JE BESCHAEFT. ARBEITNEHMER (1000 DM) EINKOMMEN AUS UNSELBSTAENDIGER ARBEIT	10,1	10,8	12,5	13,9	15,3	17,4	19,3	20,6
1970 = 100									
44	BRUTTOWERTSCHOEPFUNG IN JEWEILIGEN PREISEN	86	96	100	105	104	100	108	104
45	IN PREISEN VON 1980	93	101	100	104	103	96	94	92
46	BRUTTOWERTSCHOEPFUNG IN PREISEN VON 1980 JE ERWERBSTAETIGEN (ARBEITSPRODUKTIVITAET)	95	99	100	108	112	112	119	128
47	NETTOWERTSCHOEPFUNG JE ERWERBSTAETIGEN	.	.	100	109	111	112	132	137
48	LOHNKOSTEN JE PRODUKTEINHEIT	85	88	100	102	109	124	129	128
49	BRUTTOWERTSCHOEPFUNG IN PREISEN VON 1980 ZU KAPITALSTOCK (KAPITALPRODUKTIVITAET)	.	.	100	100	97	89	86	85
ANTEIL AN DER SUMME ALLER WIRTSCHAFTSBEREICHE (IN %)									
50	PRODUKTIONSWERT	1,7	1,7	1,5	1,5	1,4	1,3	1,2	1,1
51	BRUTTOWERTSCHOEPFUNG	1,8	1,8	1,7	1,6	1,4	1,2	1,2	1,1
52	NETTOWERTSCHOEPFUNG	.	.	1,7	1,6	1,5	1,2	1,2	1,1
ENTSTANDENE BRUTTOEINKOMMEN AUS									
53	UNSELBSTAENDIGER ARBEIT	2,0	2,0	1,9	1,8	1,7	1,6	1,5	1,4
54	DAR.: BRUTTOLOHN- UND GELHALTSUMME	2,1	2,0	1,9	1,8	1,8	1,7	1,5	1,4
55	UNTERNEHMERTAETIGKEIT UND VERMOEGEN	.	.	1,4	1,4	0,9	0,4	0,7	0,5
56	BRUTTOANLAGEINVESTITIONEN	0,9	1,0	0,9	0,8	0,6	0,6	0,5	0,5
57	AUSRUESTUNGEN	2,1	2,0	1,8	1,5	1,4	1,3	1,1	1,1
58	BAUTEN	0,2	0,3	0,3	0,3	0,2	0,2	0,1	0,1
BRUTTOANLAGEVERMOEGEN IN PREISEN VON 1980									
59	AM JAHRESANFANG	.	.	0,9	0,9	0,9	0,8	0,8	0,8
60	AUSRUESTUNGEN	.	.	2,2	2,2	2,1	2,1	2,0	1,9
61	BAUTEN	.	.	0,5	0,5	0,5	0,5	0,5	0,5
62	ERWERBSTAETIGE IM INLAND	2,1	2,2	2,1	2,0	1,9	1,8	1,7	1,6

1) VORLAEUFIGES ERGEBNIS.

FACHSERIE 18, REIHE S.9

TEXTILGEWERBE

LFD. NR.	GEGENSTAND DER NACHWEISUNG	1976	1977	1978	1979	1980	1981	1982	1983
IN JEWEILIGEN PREISEN (MILL. DM)									
1	PRODUKTIONSWERT	31850	32170	32080	33340	34580	33880	33380	34000
2	VORLEISTUNGEN	20480	20260	19720	20970	21920	21800	21340	21660
3	BRUTTOWERTSCHOEPFUNG	11370	11910	12360	12370	12660	12090	12040	12340
4	ABSCHREIBUNGEN	1650	1670	1690	1710	1760	1780	1790	1770
5	PRODUKTIONSSTEUERN ABZUEGLICH SUBVENTIONEN	250	270	280	280	220	170	180	170
6	NETTOWERTSCHOEPFUNG	9470	9970	10390	10380	10680	10140	10070	10400
ENTSTANDENE BRUTTOEINKOMMEN AUS									
7	UNSELBSTAENDIGER ARBEIT	8560	8690	8960	9250	9560	9440	9170	9050
8	DAR.: BRUTTOLOHN- UND GEGALTSUMME	7190	7320	7560	7740	8030	7890	7630	7440
9	UNTERNEHMERTAEIGKEIT UND VERMOEGEN	910	1280	1430	1130	1120	700	900	1350
10	BRUTTOANLAGEINVESTITIONEN	1190	1190	1190	1390	1370	1130	1120	1450
11	AUSRUESTUNGEN	1020	1010	1020	1180	1130	940	960	1220
12	BAUTEN	170	180	170	210	240	190	160	230
13	NETTOANLAGEINVESTITIONEN	-460	-480	-500	-320	-390	-650	-670	-320
14	NETTOANLAGEVERMOEGEN ZU WIEDERBESCHAFFUNGS- PREISEN AM JAHRESANFANG	17090	17210	17240	17430	18220	18930	19320	18960
15	AUSRUESTUNGEN	9370	9380	9300	9180	9340	9550	9730	9640
16	BAUTEN	7720	7830	7940	8250	8880	9380	9590	9320
IN PREISEN VON 1980 (MILL. DM)									
17	BRUTTOWERTSCHOEPFUNG	12850	12850	12600	12630	12660	11880	11320	11330
18	BRUTTOANLAGEINVESTITIONEN	1390	1350	1300	1470	1370	1070	1010	1270
19	AUSRUESTUNGEN	1170	1130	1100	1240	1130	890	860	1060
20	BAUTEN	220	220	200	230	240	180	150	210
21	BRUTTOANLAGEVERMOEGEN AM JAHRESANFANG	39840	39650	39310	38820	38450	37950	37160	36350
22	AUSRUESTUNGEN	22000	21770	21420	20980	20650	20200	19530	18870
23	BAUTEN	17840	17880	17890	17840	17800	17750	17630	17480
24	KAPITALSTOCK	39745	39480	39065	38635	38200	37555	36755	36085
ERWERBSTAETIGKEIT (DURCHSCHNITT IN 1000)									
25	ERWERBSTAETIGE IM INLAND	384	365	359	347	341	321	297	275
26	SELBSTAENDIGE UND MITHELFFENDE FAMILIEN- ANGEHOERIGE	8	8	8	7	7	7	7	7
27	BESCHAEFTIGTE ARBEITNEHMER	376	357	351	340	334	314	290	268
KENNZIFFERN									
28	IN % DES PRODUKTIONSWERTES (VORLEISTUNGEN (VORLEISTUNGSQUOTE))	64.3	63.0	61.5	62.9	63.4	64.3	63.9	63.7
29	BRUTTOANLAGEINVESTITIONEN	3.7	3.7	3.7	4.2	4.0	3.3	3.4	4.3
IN % DER BRUTTOWERTSCHOEPFUNG									
30	ABSCHREIBUNGEN	14.5	14.0	13.7	13.8	13.9	14.7	14.9	14.3
31	PRODUKTIONSSTEUERN ABZUEGLICH SUBVENTIONEN	2.2	2.3	2.3	2.3	1.7	1.4	1.5	1.4
32	NETTOWERTSCHOEPFUNG	83.3	83.7	84.1	83.9	84.4	83.9	83.6	84.3
33	BRUTTOANLAGEINVESTITIONEN	10.5	10.0	9.6	11.2	10.8	9.3	9.3	11.8
IN % DER NETTOWERTSCHOEPFUNG									
EINKOMMEN AUS									
34	UNSELBSTAENDIGER ARBEIT (LOHNQUOTE)	90.4	87.2	86.2	89.1	89.5	93.1	91.1	87.0
35	UNTERNEHMERTAEIGKEIT UND VERMOEGEN	9.6	12.8	13.8	10.9	10.5	6.9	8.9	13.0
IN % DES KAPITALSTOCKS									
36	BRUTTOANLAGEINVESTITIONEN (IN PR. V. 1980)	3.5	3.4	3.3	3.8	3.6	2.8	2.7	3.5
37	AUSRUESTUNGEN	2.9	2.9	2.8	3.2	3.0	2.4	2.3	2.9
38	BAUTEN	0.6	0.6	0.5	0.6	0.6	0.5	0.4	0.6
39	KAPITALKOEFFIZIENT (VERHAELTNIS KAPITALSTOCK ZU BRUTTOWERTSCHOEPFUNG IN PREISEN VON 1980)	3.1	3.1	3.1	3.0	3.0	3.2	3.2	3.2
ANGABEN JE ERWERBSTAETIGEN (1000 DM)									
BRUTTOANLAGEINVESTITIONEN									
40	IN JEWEILIGEN PREISEN	3.1	3.3	3.3	4.0	4.0	3.5	3.8	5.3
41	IN PREISEN VON 1980	3.6	3.7	3.6	4.2	4.0	3.3	3.4	4.6
42	KAPITALSTOCK (KAPITALINTENSITAET)	103.5	108.2	108.8	111.3	112.0	117.0	123.8	131.2
ANGABEN JE BESCHAEFT. ARBEITNEHMER (1000 DM)									
43	EINKOMMEN AUS UNSELBSTAENDIGER ARBEIT	22.8	24.3	25.5	27.2	28.6	30.1	31.6	33.8
1970 = 100									
BRUTTOWERTSCHOEPFUNG									
44	IN JEWEILIGEN PREISEN	105	110	114	114	117	112	111	114
45	IN PREISEN VON 1980	95	95	95	95	94	88	84	84
46	BRUTTOWERTSCHOEPFUNG IN PREISEN VON 1980 JE ERWERBSTAETIGEN (ARBEITSPRODUKTIVITAET)	139	146	148	153	154	153	158	171
47	NETTOWERTSCHOEPFUNG JE ERWERBSTAETIGEN	145	160	170	176	184	185	199	222
48	LOHNKOSTEN JE PRODUKTEINHEIT	131	133	138	142	149	156	159	157
49	BRUTTOWERTSCHOEPFUNG IN PREISEN VON 1980 ZU KAPITALSTOCK (KAPITALPRODUKTIVITAET)	88	89	89	90	90	86	84	85
ANTEIL AN DER SUMME ALLER WIRTSCHAFTSBEREICHE (IN %)									
50	PRODUKTIONSWERT	1.1	1.1	1.0	0.9	0.9	0.8	0.8	0.8
51	BRUTTOWERTSCHOEPFUNG	1.0	1.0	1.0	0.9	0.9	0.8	0.8	0.8
52	NETTOWERTSCHOEPFUNG	1.0	1.0	1.0	0.9	0.9	0.8	0.8	0.8
ENTSTANDENE BRUTTOEINKOMMEN AUS									
53	UNSELBSTAENDIGER ARBEIT	1.4	1.3	1.2	1.2	1.1	1.1	1.0	1.0
54	DAR.: BRUTTOLOHN- UND GEGALTSUMME	1.4	1.3	1.3	1.2	1.2	1.1	1.0	1.0
55	UNTERNEHMERTAEIGKEIT UND VERMOEGEN	0.3	0.4	0.4	0.3	0.3	0.2	0.2	0.3
56	BRUTTOANLAGEINVESTITIONEN	0.5	0.5	0.4	0.5	0.4	0.3	0.3	0.4
57	AUSRUESTUNGEN	1.1	1.0	0.9	1.0	0.9	0.7	0.7	0.9
58	BAUTEN	0.1	0.1	0.1	0.1	0.1	0.1	0.1	0.1
BRUTTOANLAGEVERMOEGEN IN PREISEN VON 1980									
59	AM JAHRESANFANG	0.8	0.7	0.7	0.7	0.6	0.6	0.6	0.5
60	AUSRUESTUNGEN	1.9	1.8	1.7	1.6	1.5	1.4	1.4	1.3
61	BAUTEN	0.4	0.4	0.4	0.4	0.4	0.4	0.4	0.3
62	ERWERBSTAETIGE IM INLAND	1.5	1.4	1.4	1.3	1.3	1.2	1.2	1.1

1) VORLAEUFIGES ERGEBNIS.

FACHSERIE 18, REIHE 5.9

TEXTILGEWERBE

LFD. NR.	GEGENSTAND DER NACHWEISUNG	1984 1)	1985 1)	1986 1)	1987	1988	1989	1990	1991
----------	----------------------------	---------	---------	---------	------	------	------	------	------

IN JEWEILIGEN PREISEN (MILL. DM)

1	PRODUKTIONSWERT .....	36260	...	...					
2	VORLEISTUNGEN .....	23600	...	...					
3	BRUTTOWERTSCHOEPFUNG .....	12660	...	...					
4	ABSCHREIBUNGEN .....	1760	...	...					
5	PRODUKTIONSSTEUERN ABZUEGLICH SUBVENTIONEN ..	190	...	...					
6	NETTOWERTSCHOEPFUNG .....	10710	...	...					
ENTSTANDENE BRUTTOEINKOMMEN AUS									
7	UNSELBSTAENDIGER ARBEIT .....	9140	...	...					
8	DAR.: BRUTTOLOHN- UND -GEHALTSUMME .....	7540	...	...					
9	UNTERNEHMERTAEITIGKEIT UND VERMOEGEN .....	1570	...	...					
BRUTTOANLAGEINVESTITIONEN									
10	BRUTTOANLAGEINVESTITIONEN .....	1420	...	...					
11	AUSRUESTUNGEN .....	1190	...	...					
12	BAUTEN .....	230	...	...					
13	NETTOANLAGEINVESTITIONEN .....	-340	...	...					
NETTOANLAGEVERMOEGEN ZU WIEDERBESCHAFFUNGS-									
14	PREISEN AM JAHRESANFANG .....	19110	19210	...					
15	AUSRUESTUNGEN .....	9780	9920	...					
16	BAUTEN .....	9330	9290	...					

IN PREISEN VON 1980 (MILL. DM)

17	BRUTTOWERTSCHOEPFUNG .....	11580	...	...					
18	BRUTTOANLAGEINVESTITIONEN .....	1220	...	...					
19	AUSRUESTUNGEN .....	1010	...	...					
20	BAUTEN .....	210	...	...					
BRUTTOANLAGEVERMOEGEN AM JAHRESANFANG									
21	BRUTTOANLAGEVERMOEGEN AM JAHRESANFANG .....	35820	35290	...					
22	AUSRUESTUNGEN .....	18440	18000	...					
23	BAUTEN .....	17380	17290	...					
24	KAPITALSTOCK .....	35555	...	...					

ERWERBSTAETIGKEIT (DURCHSCHNITT IN 1000)

25	ERWERBSTAETIGE IM INLAND .....	267	...	...					
26	SELBSTAENDIGE UND MITHELFFENDE FAMILIEN- ANGEHOERIGE .....	7	...	...					
27	BESCHAEFTIGTE ARBEITNEHMER .....	260	...	...					

KENNZIFFERN

28	IN % DES PRODUKTIONSWERTES VORLEISTUNGEN (VORLEISTUNGSQUOTE) .....	65.1	...	...					
29	BRUTTOANLAGEINVESTITIONEN .....	3.9	...	...					
IN % DER BRUTTOWERTSCHOEPFUNG									
30	ABSCHREIBUNGEN .....	13.9	...	...					
31	PRODUKTIONSSTEUERN ABZUEGLICH SUBVENTIONEN ..	1.5	...	...					
32	NETTOWERTSCHOEPFUNG .....	84.6	...	...					
33	BRUTTOANLAGEINVESTITIONEN .....	11.2	...	...					
IN % DER NETTOWERTSCHOEPFUNG									
EINKOMMEN AUS									
34	UNSELBSTAENDIGER ARBEIT (LOHNQUOTE) .....	85.3	...	...					
35	UNTERNEHMERTAEITIGKEIT UND VERMOEGEN .....	14.7	...	...					
IN % DES KAPITALSTOCKS									
36	BRUTTOANLAGEINVESTITIONEN (IN PR. V. 1980)	3.4	...	...					
37	AUSRUESTUNGEN .....	2.8	...	...					
38	BAUTEN .....	0.6	...	...					
39	KAPITALKOEFFIZIENT (VERHAELTNIS KAPITALSTOCK ZU BRUTTOWERTSCHOEPFUNG IN PREISEN VON 1980)	3.1	...	...					
ANGABEN JE ERWERBSTAETIGEN (1000 DM)									
BRUTTOANLAGEINVESTITIONEN									
40	IN JEWEILIGEN PREISEN .....	5.3	...	...					
41	IN PREISEN VON 1980 .....	4.6	...	...					
42	KAPITALSTOCK (KAPITALINTENSITAET) .....	133.2	...	...					
ANGABEN JE BESCHAEFT. ARBEITNEHMER (1000 DM)									
43	EINKOMMEN AUS UNSELBSTAENDIGER ARBEIT .....	35.2	...	...					
1970 = 100									
BRUTTOWERTSCHOEPFUNG									
44	IN JEWEILIGEN PREISEN .....	117	...	...					
45	IN PREISEN VON 1980 .....	86	...	...					
46	BRUTTOWERTSCHOEPFUNG IN PREISEN VON 1980 JE ERWERBSTAETIGEN (ARBEITSPRODUKTIVITAET) ..	180	...	...					
47	NETTOWERTSCHOEPFUNG JE ERWERBSTAETIGEN .....	235	...	...					
48	LOHNKOSTEN JE PRODUKTEINHEIT .....	155	...	...					
49	BRUTTOWERTSCHOEPFUNG IN PREISEN VON 1980 ZU KAPITALSTOCK (KAPITALPRODUKTIVITAET) .....	89	...	...					

ANTEIL AN DER SUMME ALLER WIRTSCHAFTSBEREICHE (IN %)

50	PRODUKTIONSWERT .....	0.6	...	...					
51	BRUTTOWERTSCHOEPFUNG .....	0.7	...	...					
52	NETTOWERTSCHOEPFUNG .....	0.8	...	...					
ENTSTANDENE BRUTTOEINKOMMEN AUS									
53	UNSELBSTAENDIGER ARBEIT .....	1.0	...	...					
54	DAR.: BRUTTOLOHN- UND -GEHALTSUMME .....	1.0	...	...					
55	UNTERNEHMERTAEITIGKEIT UND VERMOEGEN .....	0.3	...	...					
BRUTTOANLAGEINVESTITIONEN									
56	BRUTTOANLAGEINVESTITIONEN .....	0.4	...	...					
57	AUSRUESTUNGEN .....	0.8	...	...					
58	BAUTEN .....	0.1	...	...					
BRUTTOANLAGEVERMOEGEN IN PREISEN VON 1980									
59	AM JAHRESANFANG .....	0.5	0.5	...					
60	AUSRUESTUNGEN .....	1.2	1.2	...					
61	BAUTEN .....	0.3	0.3	...					
62	ERWERBSTAETIGE IM INLAND .....	1.1	...	...					

1) VORLAEUFIGES ERGEBNIS.

FACHSERIE 18, REIHE 5.9

## **Bekleidungsgewerbe**

### Bruttowertschöpfung in Preisen von 1980

1960 = 100

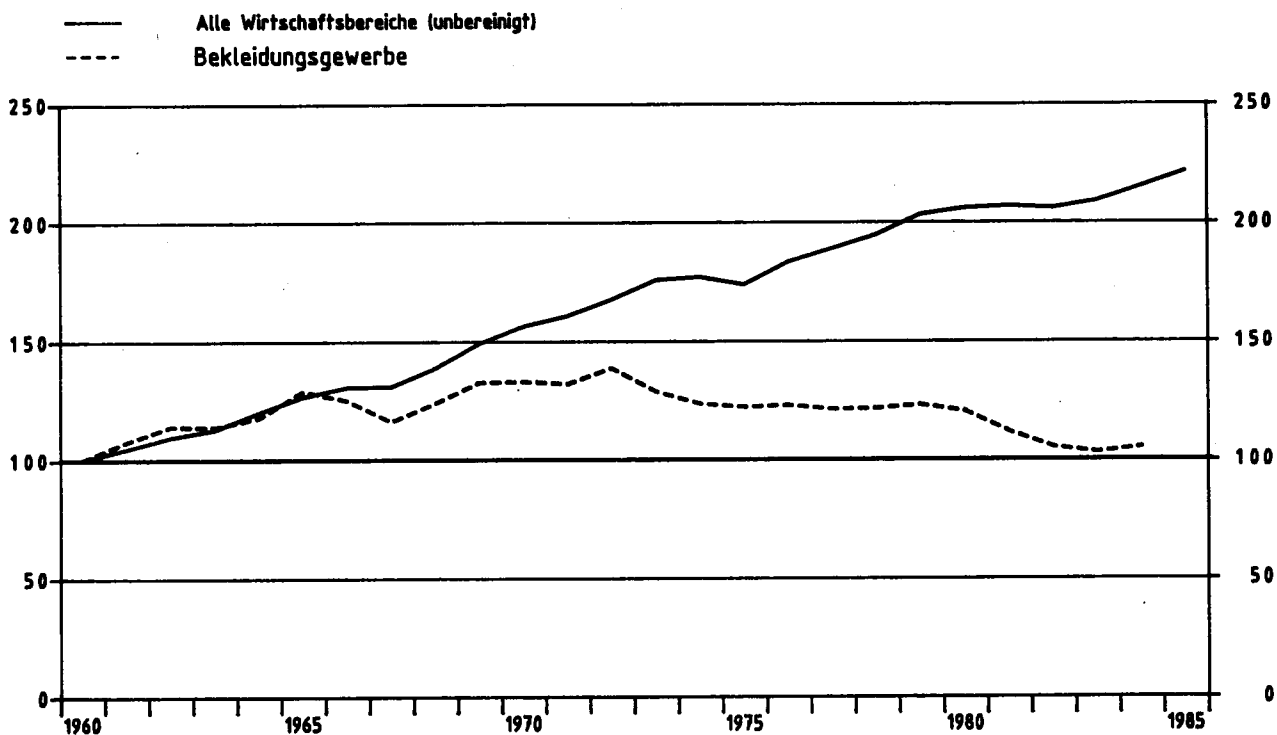

### Bekleidungsindustrie

Anteile an der Summe aller Wirtschaftsbereiche

- Bruttowertschöpfung in Preisen von 1980
- Erwerbstätige im Inland
- Kapitalstock (ohne Wohnungsbau und öff. Tiefbau)

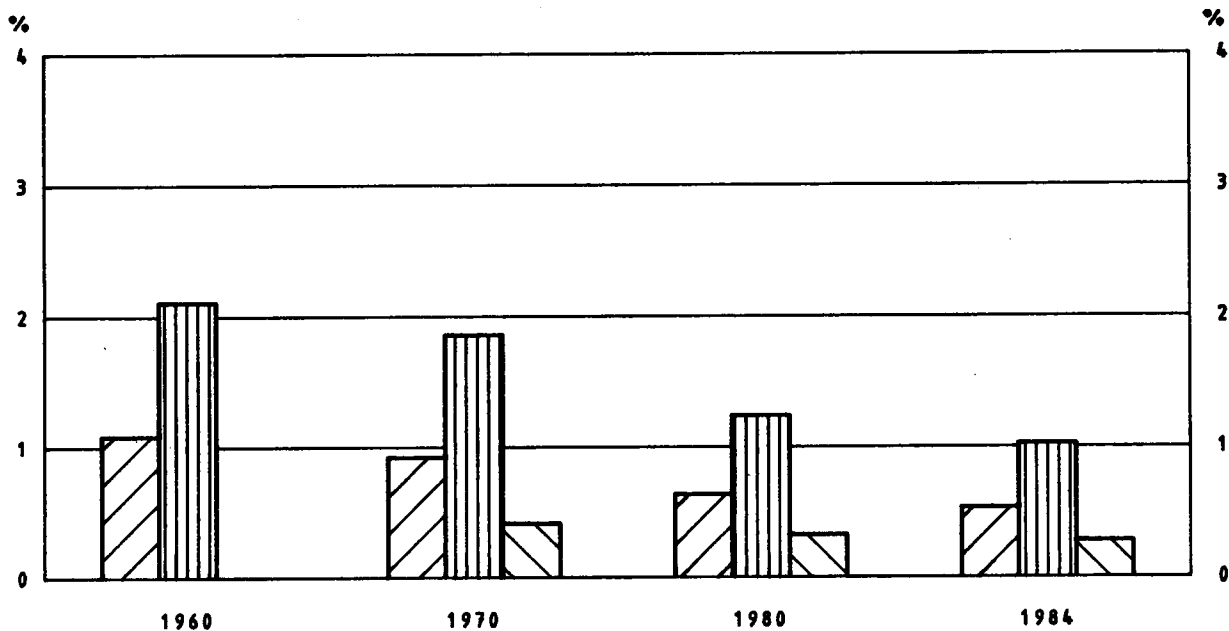



BEKLEIDUNGSGEWERBE

LFD. NR.	GENEGENSTAND DER NACHWEISUNG	1960	1961	1962	1963	1964	1965	1966	1967
IN JEWEILIGEN PREISEN (MILL. DM)									
1	PRODUKTIONSWERT .....	10260	11600	12720	12960	13600	15250	15470	14170
2	VORLEISTUNGEN .....	6940	7520	7970	8080	8440	9400	9380	8370
3	BRUTTOWERTSCHOEPFUNG .....	3320	4080	4750	4880	5160	5850	6090	5800
4	ABSCHREIBUNGEN .....	.	.	.	.	.	.	.	.
5	PRODUKTIONSSTEUERN ABZUEGLICH SUBVENTIONEN .....	.	.	.	.	.	.	.	.
6	NETTOWERTSCHOEPFUNG .....	.	.	.	.	.	.	.	.
ENTSTANDENE BRUTTOEINKOMMEN AUS									
7	UNSELBSTAENDIGER ARBEIT .....	2080	2430	2760	2900	3050	3380	3590	3340
8	DAR.: BRUTTOLOHN- UND -GHALTSUMME .....	1820	2130	2420	2540	2690	2980	3160	2950
9	UNTERNEHMERTAETIGKEIT UND VERMOEGEN .....	.	.	.	.	.	.	.	.
10	BRUTTOANLAGEINVESTITIONEN .....	250	260	280	280	320	360	370	240
11	AUSRUESTUNGEN .....	140	150	160	150	170	200	200	150
12	BAUTEN .....	110	110	120	130	150	160	170	90
13	NETTOANLAGEINVESTITIONEN .....	.	.	.	.	.	.	.	.
14	NETTOANLAGEVERMOEGEN ZU WIEDERBESCHAFFUNGS- PREISEN AM JAHRESANFANG .....	.	.	.	.	.	.	.	.
15	AUSRUESTUNGEN .....	.	.	.	.	.	.	.	.
16	BAUTEN .....	.	.	.	.	.	.	.	.
IN PREISEN VON 1980 (MILL. DM)									
17	BRUTTOWERTSCHOEPFUNG .....	7460	8030	8500	8480	8780	9610	9320	8650
18	BRUTTOANLAGEINVESTITIONEN .....	590	580	600	590	650	700	690	450
19	AUSRUESTUNGEN .....	280	290	300	280	310	350	340	250
20	BAUTEN .....	310	290	300	310	340	350	350	200
21	BRUTTOANLAGEVERMOEGEN AM JAHRESANFANG .....	.	.	.	.	.	.	.	.
22	AUSRUESTUNGEN .....	.	.	.	.	.	.	.	.
23	BAUTEN .....	.	.	.	.	.	.	.	.
24	KAPITALSTOCK .....	.	.	.	.	.	.	.	.
ERWERBSTAETIGKEIT (DURCHSCHNITT IN 1000)									
25	ERWERBSTAETIGE IM INLAND .....	548	568	582	580	564	567	564	520
26	SELBSTAENDIGE UND MITHELFFENDE FAMILIEN- ANGEHOERIGE .....	106	103	100	97	89	85	82	77
27	BESCHAEFFTIGE ARBEITNEHMER .....	442	465	482	483	475	482	482	443
KENNZIFFERN									
28	IN % DES PRODUKTIONSWERTES VORLEISTUNGEN (VORLEISTUNGSQUOTE) .....	67.6	64.8	62.7	62.3	62.1	61.6	60.6	59.1
29	BRUTTOANLAGEINVESTITIONEN .....	2.4	2.2	2.2	2.2	2.4	2.4	2.4	1.7
30	IN % DER BRUTTOWERTSCHOEPFUNG	.	.	.	.	.	.	.	.
31	ABSCHREIBUNGEN .....	.	.	.	.	.	.	.	.
32	PRODUKTIONSSTEUERN ABZUEGLICH SUBVENTIONEN .....	.	.	.	.	.	.	.	.
33	NETTOWERTSCHOEPFUNG .....	7.5	6.4	5.9	5.7	6.2	6.2	6.1	4.1
34	IN % DER NETTOWERTSCHOEPFUNG	.	.	.	.	.	.	.	.
35	EINKOMMEN AUS UNSELBSTAENDIGER ARBEIT (LOHNQUOTE) .....	.	.	.	.	.	.	.	.
36	UNTERNEHMERTAETIGKEIT UND VERMOEGEN .....	.	.	.	.	.	.	.	.
37	IN % DES KAPITALSTOCKS	.	.	.	.	.	.	.	.
38	BRUTTOANLAGEINVESTITIONEN (IN PR. V. 1980) .....	.	.	.	.	.	.	.	.
39	AUSRUESTUNGEN .....	.	.	.	.	.	.	.	.
40	BAUTEN .....	.	.	.	.	.	.	.	.
41	KAPITALKOEFFIZIENT (VERHAELTNIS KAPITALSTOCK ZU BRUTTOWERTSCHOEPFUNG IN PREISEN VON 1980) .....	.	.	.	.	.	.	.	.
42	ANGABEN JE ERWERBSTAETIGEN (1000 DM)	.	.	.	.	.	.	.	.
43	BRUTTOANLAGEINVESTITIONEN .....	0.5	0.5	0.5	0.5	0.6	0.6	0.7	0.5
44	IN JEWEILIGEN PREISEN .....	1.1	1.0	1.0	1.0	1.2	1.2	1.2	0.9
45	IN PREISEN VON 1980 .....	.	.	.	.	.	.	.	.
46	KAPITALSTOCK (KAPITALINTENSITAET) .....	.	.	.	.	.	.	.	.
47	ANGABEN JE BESCHAEFFT. ARBEITNEHMER (1000 DM)	.	.	.	.	.	.	.	.
48	EINKOMMEN AUS UNSELBSTAENDIGER ARBEIT .....	4.7	5.2	5.7	6.0	6.4	7.0	7.4	7.5
49	1970 = 100	.	.	.	.	.	.	.	.
50	BRUTTOWERTSCHOEPFUNG .....	49	61	70	72	77	87	90	86
51	IN JEWEILIGEN PREISEN .....	75	81	86	86	89	97	94	87
52	IN PREISEN VON 1980 .....	68	70	73	73	77	84	82	83
53	BRUTTOWERTSCHOEPFUNG IN PREISEN VON 1980 JE ERWERBSTAETIGEN (ARBEITSPRODUKTIVITAET) .....	62	68	73	77	78	79	86	86
54	NETTOWERTSCHOEPFUNG JE ERWERBSTAETIGEN .....	.	.	.	.	.	.	.	.
55	LOHNKOSTEN JE PRODUKTEINHEIT .....	.	.	.	.	.	.	.	.
56	BRUTTOWERTSCHOEPFUNG IN PREISEN VON 1980 ZU KAPITALSTOCK (KAPITALPRODUKTIVITAET) .....	.	.	.	.	.	.	.	.
57	ANTHEIL AN DER SUMME ALLER WIRTSCHAFTSBEREICHE (IN %)	1.2	1.3	1.3	1.3	1.2	1.2	1.2	1.1
58	PRODUKTIONSWERT .....	1.1	1.2	1.3	1.3	1.2	1.3	1.2	1.2
59	BRUTTOWERTSCHOEPFUNG .....	.	.	.	.	.	.	.	.
60	NETTOWERTSCHOEPFUNG .....	.	.	.	.	.	.	.	.
61	ENTSTANDENE BRUTTOEINKOMMEN AUS	1.5	1.5	1.5	1.5	1.5	1.5	1.4	1.3
62	UNSELBSTAENDIGER ARBEIT .....	1.5	1.5	1.6	1.5	1.5	1.5	1.5	1.4
63	DAR.: BRUTTOLOHN- UND -GHALTSUMME .....	.	.	.	.	.	.	.	.
64	UNTERNEHMERTAETIGKEIT UND VERMOEGEN .....	.	.	.	.	.	.	.	.
65	BRUTTOANLAGEINVESTITIONEN .....	0.3	0.3	0.3	0.3	0.3	0.3	0.3	0.2
66	AUSRUESTUNGEN .....	0.5	0.5	0.4	0.4	0.4	0.4	0.4	0.4
67	BAUTEN .....	0.2	0.2	0.2	0.2	0.2	0.2	0.2	0.1
68	BRUTTOANLAGEVERMOEGEN IN PREISEN VON 1980 AM JAHRESANFANG .....	.	.	.	.	.	.	.	.
69	AUSRUESTUNGEN .....	.	.	.	.	.	.	.	.
70	BAUTEN .....	.	.	.	.	.	.	.	.
71	ERWERBSTAETIGE IM INLAND .....	2.1	2.1	2.2	2.2	2.1	2.1	2.1	2.0

1) VORLAUEFIGES ERGEBNIS.

FACHSERIE 16, REIHE 5.9

BEKLEIDUNGSGEWERBE

LFD. NR.	GEGENSTAND DER NACHWEISUNG	1968	1969	1970	1971	1972	1973	1974	1975
IN JEWEILIGEN PREISEN (MILL. DM)									
1	PRODUKTIONSWERT	14300	15840	17010	17990	19640	19400	19800	20620
2	VORLEISTUNGEN	8640	9600	10270	10880	12040	11930	12210	12560
3	BRUTTOWERTSCHOEPFUNG	5660	6240	6740	7050	7600	7470	7590	8060
4	ABSCHREIBUNGEN	.	.	260	290	310	330	360	390
5	PRODUKTIONSSTEUERN ABZUEGLICH SUBVENTIONEN	.	.	130	130	160	190	190	190
6	NETTOWERTSCHOEPFUNG	.	.	6350	6630	7130	6950	7040	7480
ENTS(TANDENE BRUTTOEINKOMMEN AUS UNSELBSTAENDIGER ARBEIT									
7	DAR.: BRUTTOLOHN- UND -GELTSSUMME	3590	3930	4430	4690	5170	5360	5290	5390
8	UNTERNEHMERTAETIGKEIT UND VERMOEGEN	3140	3440	3840	4070	4470	4630	4500	4600
9		.	.	1920	1940	1960	1570	1790	2090
BRUTTOANLAGEINVESTITIONEN									
10	AUSRUESTUNGEN	300	390	430	420	400	350	240	330
11	BAUTEN	200	250	260	250	260	220	150	230
12		100	140	170	170	140	130	90	100
13	NETTOANLAGEINVESTITIONEN	.	.	170	130	90	20	-120	-60
NETTOANLAGEVERMOEGEN ZU WIEDERBESCHAFFUNGS- PREISEN AM JAHRESANFANG									
14	AUSRUESTUNGEN	.	.	3360	3840	4170	4400	4670	4900
15	BAUTEN	.	.	1290	1430	1500	1560	1610	1720
16		.	.	2070	2410	2670	2840	3060	3180
IN PREISEN VON 1980 (MILL. DM)									
17	BRUTTOWERTSCHOEPFUNG	9230	9880	9910	9830	10330	9590	9200	9100
18	BRUTTOANLAGEINVESTITIONEN	570	710	720	650	600	510	320	410
19	AUSRUESTUNGEN	350	430	420	380	390	320	200	280
20	BAUTEN	220	280	300	270	210	190	120	130
BRUTTOANLAGEVERMOEGEN AM JAHRESANFANG									
21	AUSRUESTUNGEN	.	.	9130	9600	9980	10300	10510	10520
22	BAUTEN	.	.	3820	4010	4140	4270	4310	4220
23		.	.	5310	5590	5840	6030	6200	6300
24	KAPITALSTOCK	.	.	9365	9790	10140	10405	10515	10555
ERWERBSTAETIGKEIT (DURCHSCHNITT IN 1000)									
25	ERWERBSTAETIGE IM INLAND	508	512	493	473	468	444	393	366
26	SELBSTAENDIGE UND MITHELLENDE FAMILIEN- ANGEOERIGE	73	67	60	52	50	46	43	40
27	BESCHAEFTIGTE ARBEITNEHMER	435	445	433	421	418	398	350	326
KENNZIFFERN									
IN % DES PRODUKTIONSWERTES									
28	VORLEISTUNGEN (VORLEISTUNGSQUOTE)	60,4	60,6	60,4	60,7	61,3	61,5	61,7	60,9
29	BRUTTOANLAGEINVESTITIONEN	2,1	2,5	2,5	2,3	2,0	1,8	1,2	1,6
IN % DER BRUTTOWERTSCHOEPFUNG									
30	ABSCHREIBUNGEN	.	.	3,9	4,1	4,1	4,4	4,7	4,8
31	PRODUKTIONSSTEUERN ABZUEGLICH SUBVENTIONEN	.	.	1,9	1,8	2,1	2,5	2,5	2,4
32	NETTOWERTSCHOEPFUNG	.	.	94,2	94,0	93,8	93,0	92,8	92,8
33	BRUTTOANLAGEINVESTITIONEN	5,3	6,3	6,4	6,0	5,3	4,7	3,2	4,1
IN % DER NETTOWERTSCHOEPFUNG									
EINKOMMEN AUS UNSELBSTAENDIGER ARBEIT (LOHNQUOTE)									
34		.	.	69,8	70,7	72,5	77,4	74,6	72,1
35	UNTERNEHMERTAETIGKEIT UND VERMOEGEN	.	.	30,2	29,3	27,5	22,6	25,4	27,9
IN % DES KAPITALSTOCKS									
36	BRUTTOANLAGEINVESTITIONEN (IN PR. V. 1980)	.	.	7,7	6,6	5,9	4,9	3,0	3,9
37	AUSRUESTUNGEN	.	.	4,5	3,9	3,8	3,1	1,9	2,7
38	BAUTEN	.	.	3,2	2,8	2,1	1,8	1,1	1,2
39	KAPITALKOEFFIZIENT (VERHAELTNIS KAPITALSTOCK ZU BRUTTOWERTSCHOEPFUNG IN PREISEN VON 1980)	.	.	0,9	1,0	1,0	1,1	1,1	1,2
ANGABEN JE ERWERBSTAETIGEN (1000 DM)									
BRUTTOANLAGEINVESTITIONEN									
40	IN JEWEILIGEN PREISEN	0,6	0,8	0,9	0,9	0,9	0,8	0,6	0,9
41	IN PREISEN VON 1980	1,1	1,4	1,5	1,4	1,3	1,1	0,8	1,1
42	KAPITALSTOCK (KAPITALINTENSITAET)	.	.	19,0	20,7	21,7	23,4	26,8	28,8
ANGABEN JE BESCHAFT. ARBEITNEHMER (1000 DM)									
EINKOMMEN AUS UNSELBSTAENDIGER ARBEIT									
43		8,3	8,8	10,2	11,1	12,4	13,5	15,0	16,5
1970 = 100									
BRUTTOWERTSCHOEPFUNG									
44	IN JEWEILIGEN PREISEN	84	93	100	105	113	111	113	120
45	IN PREISEN VON 1980	93	100	100	99	104	97	93	92
BRUTTOWERTSCHOEPFUNG IN PREISEN VON 1980 JE ERWERBSTAETIGEN (ARBEITSPRODUKTIVITAET)									
46		90	96	100	103	110	107	116	124
47	NETTOWERTSCHOEPFUNG JE ERWERBSTAETIGEN	.	.	100	109	118	122	139	159
48	LOHNKOSTEN JE PRODUKTEINHEIT	87	89	100	107	112	125	128	133
49	BRUTTOWERTSCHOEPFUNG IN PREISEN VON 1980 ZU KAPITALSTOCK (KAPITALPRODUKTIVITAET)	.	.	100	95	96	87	83	81
ANTEIL AN DER SUMME ALLER WIRTSCHAFTSBEREICHE (IN %)									
50	PRODUKTIONSWERT	1,1	1,0	1,0	1,0	1,0	0,8	0,8	0,8
51	BRUTTOWERTSCHOEPFUNG	1,1	1,1	1,0	1,0	1,0	0,8	0,8	0,8
52	NETTOWERTSCHOEPFUNG	.	.	1,2	1,1	1,1	0,9	0,9	0,9
ENTSTANDENE BRUTTOEINKOMMEN AUS UNSELBSTAENDIGER ARBEIT									
53	DAR.: BRUTTOLOHN- UND -GELTSSUMME	1,3	1,3	1,2	1,2	1,2	1,1	0,9	0,9
54	UNTERNEHMERTAETIGKEIT UND VERMOEGEN	1,2	1,3	1,3	1,2	1,2	1,1	1,0	0,9
55		.	.	1,0	1,0	0,9	0,7	0,7	0,8
BRUTTOANLAGEINVESTITIONEN									
56	AUSRUESTUNGEN	0,2	0,3	0,2	0,2	0,2	0,2	0,1	0,2
57	BAUTEN	0,4	0,5	0,4	0,3	0,3	0,3	0,2	0,3
58		0,1	0,2	0,2	0,1	0,1	0,1	0,1	0,1
BRUTTOANLAGEVERMOEGEN IN PREISEN VON 1980									
59	AM JAHRESANFANG	.	.	0,2	0,2	0,2	0,2	0,2	0,2
60	AUSRUESTUNGEN	.	.	0,4	0,4	0,4	0,4	0,4	0,4
61	BAUTEN	.	.	0,2	0,2	0,2	0,2	0,2	0,2
62	ERWERBSTAETIGE IM INLAND	2,0	2,0	1,9	1,8	1,8	1,7	1,5	1,4

1) VORLAEUFIGES ERGEBNIS.

FACHSERIE 18, REIHE S.9

BEKLEIDUNGSGEWERBE

LFD. NR.	GEGENSTAND DER NACHWEISUNG	1976	1977	1978	1979	1980	1981	1982	1983
IN JEWEILIGEN PREISEN (MILL. DM)									
1	PRODUKTIONSWERT	21390	21770	22780	23830	24690	24000	23070	23210
2	VORLEISTUNGEN	13230	13430	13990	15020	15720	15260	14550	14540
3	BRUTTOWERTSCHOEPFUNG	8160	8340	8790	8810	8970	8740	8520	8670
4	ABSCHREIBUNGEN	400	420	440	460	490	500	510	510
5	PRODUKTIONSSTEUERN ABZUEGLICH SUBVENTIONEN	210	220	220	210	160	130	130	130
6	NETTOWERTSCHOEPFUNG	7550	7700	8130	8140	8320	8110	7880	8030
ENTSTANDENE BRUTTOEINKOMMEN AUS									
7	UNSELBSTAENDIGER ARBEIT	5710	5870	6290	6550	6790	6540	6290	6200
8	DAR.: BRUTTOLOHN- UND GEGHALTSUMME	4840	5000	5370	5580	5790	5550	5330	5230
9	UNTERNEHMERTAETIGKEIT UND VERMOEGEN	1840	1830	1840	1590	1530	1570	1590	1830
10	BRUTTOANLAGEINVESTITIONEN	380	370	410	450	380	330	310	390
11	AUSRUESTUNGEN	270	270	310	330	290	250	240	280
12	BAUTEN	110	100	100	120	90	80	70	110
13	NETTOANLAGEINVESTITIONEN	-20	-50	-30	-10	-110	-170	-200	-120
14	NETTOANLAGEVERMOEGEN ZU WIEDERBESCHAFFUNGS- PREISEN AM JAHRESANFANG	4970	5100	5220	5460	5830	6050	6160	5990
15	AUSRUESTUNGEN	1780	1800	1840	1900	1950	1960	1970	1930
16	BAUTEN	3190	3300	3380	3560	3880	4090	4190	4060
IN PREISEN VON 1980 (MILL. DM)									
17	BRUTTOWERTSCHOEPFUNG	9160	9030	9060	9170	8970	8320	7840	7680
18	BRUTTOANLAGEINVESTITIONEN	450	420	450	470	380	320	290	350
19	AUSRUESTUNGEN	310	300	330	340	290	240	220	250
20	BAUTEN	140	120	120	130	90	80	70	100
21	BRUTTOANLAGEVERMOEGEN AM JAHRESANFANG	10590	10690	10740	10800	10870	10830	10720	10590
22	AUSRUESTUNGEN	4190	4180	4150	4140	4130	4060	3940	3810
23	BAUTEN	6400	6510	6590	6660	6740	6770	6780	6780
24	KAPITALSTOCK	10640	10715	10770	10835	10850	10775	10655	10550
ERWERBSTAETIGKEIT (DURCHSCHNITT IN 1000)									
25	ERWERBSTAETIGE IM INLAND	354	339	337	334	325	301	277	258
26	SELBSTAENDIGE UND MITHELFEDE FAMILIEN- ANGEHOERIGE	37	35	33	33	31	30	29	28
27	BESCHAEFTEIGTE ARBEITNEHMER	317	304	304	301	294	271	248	230
KENNZIFFERN									
28	IN % DES PRODUKTIONSWERTES VORLEISTUNGEN (VORLEISTUNGSQUOTE)	61.9	61.7	61.4	63.0	63.7	63.6	63.1	62.6
29	BRUTTOANLAGEINVESTITIONEN	1.8	1.7	1.8	1.9	1.5	1.4	1.3	1.7
30	IN % DER BRUTTOWERTSCHOEPFUNG								
31	ABSCHREIBUNGEN	4.9	5.0	5.0	5.2	5.5	5.7	6.0	5.9
32	PRODUKTIONSSTEUERN ABZUEGLICH SUBVENTIONEN	2.6	2.6	2.5	2.4	1.8	1.5	1.5	1.5
33	NETTOWERTSCHOEPFUNG	92.5	92.3	92.5	92.4	92.8	92.8	92.5	92.6
33	BRUTTOANLAGEINVESTITIONEN	4.7	4.4	4.7	5.1	4.2	3.8	3.6	4.5
34	IN % DER NETTOWERTSCHOEPFUNG								
34	EINKOMMEN AUS								
35	UNSELBSTAENDIGER ARBEIT (LOHNQUOTE)	75.6	76.2	77.4	80.5	81.6	80.6	79.8	77.2
35	UNTERNEHMERTAETIGKEIT UND VERMOEGEN	24.4	23.8	22.6	19.5	18.4	19.4	20.2	22.8
36	IN % DES KAPITALSTOCKS								
36	BRUTTOANLAGEINVESTITIONEN (IN PR. V. 1980)	4.2	3.9	4.2	4.3	3.5	3.0	2.7	3.2
37	AUSRUESTUNGEN	2.9	2.8	3.1	3.1	2.7	2.2	2.1	2.4
38	BAUTEN	1.3	1.1	1.1	1.2	0.8	0.7	0.7	0.9
39	KAPITALKOEFFIZIENT (VERHAELTNIS KAPITALSTOCK ZU BRUTTOWERTSCHOEPFUNG IN PREISEN VON 1980)	1.2	1.2	1.2	1.2	1.2	1.3	1.4	1.4
40	ANGABEN JE ERWERBSTAETIGEN (1000 DM)								
40	BRUTTOANLAGEINVESTITIONEN IN JEWEILIGEN PREISEN	1.1	1.1	1.2	1.3	1.2	1.1	1.1	1.5
41	IN PREISEN VON 1980	1.3	1.2	1.3	1.4	1.2	1.1	1.0	1.4
42	KAPITALSTOCK (KAPITALINTENSITAET)	30.1	31.6	32.0	32.4	33.4	35.8	38.5	40.9
43	ANGABEN JE BESCHAEFTE, ARBEITNEHMER (1000 DM)								
43	EINKOMMEN AUS UNSELBSTAENDIGER ARBEIT	18.0	19.3	20.7	21.8	23.1	24.1	25.4	27.0
44	1970 = 100								
44	BRUTTOWERTSCHOEPFUNG IN JEWEILIGEN PREISEN	121	124	130	131	133	130	126	129
45	IN PREISEN VON 1980	92	91	91	93	91	84	79	77
46	BRUTTOWERTSCHOEPFUNG IN PREISEN VON 1980 JE ERWERBSTAETIGEN (ARBEITSPRODUKTIVITAET)	129	133	134	137	137	138	141	148
47	NETTOWERTSCHOEPFUNG JE ERWERBSTAETIGEN	166	176	187	189	199	209	221	242
48	LOHNKOSTEN JE PRODUKTIVITAET	139	145	155	160	169	176	179	181
49	BRUTTOWERTSCHOEPFUNG IN PREISEN VON 1980 ZU KAPITALSTOCK (KAPITALPRODUKTIVITAET)	81	80	79	80	78	73	70	69
ANTEIL AN DER SUMME ALLER WIRTSCHAFTSBEREICHE (IN %)									
50	PRODUKTIONSWERT	0.7	0.7	0.7	0.7	0.6	0.6	0.6	0.5
51	BRUTTOWERTSCHOEPFUNG	0.8	0.7	0.7	0.7	0.6	0.6	0.5	0.5
52	NETTOWERTSCHOEPFUNG	0.8	0.8	0.8	0.7	0.7	0.7	0.6	0.6
53	ENTSTANDENE BRUTTOEINKOMMEN AUS								
53	UNSELBSTAENDIGER ARBEIT	0.9	0.9	0.9	0.8	0.8	0.7	0.7	0.7
54	DAR.: BRUTTOLOHN- UND GEGHALTSUMME	0.9	0.9	0.9	0.9	0.8	0.8	0.7	0.7
55	UNTERNEHMERTAETIGKEIT UND VERMOEGEN	0.6	0.6	0.6	0.4	0.4	0.4	0.4	0.4
56	BRUTTOANLAGEINVESTITIONEN	0.2	0.2	0.2	0.1	0.1	0.1	0.1	0.1
57	AUSRUESTUNGEN	0.3	0.3	0.3	0.3	0.2	0.2	0.2	0.2
58	BAUTEN	0.1	0.1	0.1	0.1	0.0	0.0	0.0	0.1
59	BRUTTOANLAGEVERMOEGEN IN PREISEN VON 1980 AM JAHRESANFANG	0.2	0.2	0.2	0.2	0.2	0.2	0.2	0.2
60	AUSRUESTUNGEN	0.4	0.3	0.3	0.3	0.3	0.3	0.3	0.3
61	BAUTEN	0.2	0.2	0.2	0.1	0.1	0.1	0.1	0.1
62	ERWERBSTAETIGE IM INLAND	1.4	1.3	1.3	1.3	1.2	1.2	1.1	1.0

1) VORLAEUFIGES ERGEBNIS.

FACHSERIE 18, REIHE S.9

BEKLEIDUNGSGEWERBE

LFD. NR.	GEGENSTAND DER NACHWEISUNG	1964 1)	1985 1)	1986 1)	1987	1988	1989	1990	1991
IN JEWEILIGEN PREISEN (MILL. DM)									
1	PRODUKTIONSWERT .....	24780	...	...					
2	VORLEISTUNGEN .....	15830	...	...					
3	BRUTTOWERTSCHOEPFUNG .....	8890	...	...					
4	ABSCHREIBUNGEN .....	510	...	...					
5	PRODUKTIONSSTEUERN ABZUEGLICH SUBVENTIONEN .....	120	...	...					
6	NETTOWERTSCHOEPFUNG .....	8260	...	...					
ENTSTANDENE BRUTTOEINKOMMEN AUS									
7	UNSELBSTAENDIGER ARBEIT .....	6400	...	...					
8	DAR.: BRUTTOLOHN- UND -GHALTSUMME .....	5370	...	...					
9	UNTERNEHMERTAETIGKEIT UND VERMOEGEN .....	1860	...	...					
10	BRUTTOANLAGEINVESTITIONEN .....	460	...	...					
11	AUSRUESTUNGEN .....	310	...	...					
12	BAUTEN .....	150	...	...					
13	NETTOANLAGEINVESTITIONEN .....	-50	...	...					
14	NETTOANLAGEVERMOEGEN ZU WIEDERBESCHAFFUNGS- PREISEN AM JAHRESANFANG .....	6040	6050	...					
15	AUSRUESTUNGEN .....	1890	1900	...					
16	BAUTEN .....	4150	4150	...					
IN PREISEN VON 1980 (MILL. DM)									
17	BRUTTOWERTSCHOEPFUNG .....	7840	...	...					
18	BRUTTOANLAGEINVESTITIONEN .....	400	...	...					
19	AUSRUESTUNGEN .....	270	...	...					
20	BAUTEN .....	130	...	...					
21	BRUTTOANLAGEVERMOEGEN AM JAHRESANFANG .....	10510	10460	...					
22	AUSRUESTUNGEN .....	3700	3590	...					
23	BAUTEN .....	6810	6870	...					
24	KAPITALSTOCK .....	10485	...	...					
ERWERBSTAETIGKEIT (DURCHSCHNITT IN 1000)									
25	ERWERBSTAETIGE IM INLAND .....	258	...	...					
26	SELBSTAENDIGE UND MITHILFENDE FAMILIEN- ANGEHOERIGE .....	28	...	...					
27	BESCHAEFTIGTE ARBEITNEHMER .....	230	...	...					
KENNZIFFERN									
IN % DES PRODUKTIONSWERTES									
28	VORLEISTUNGEN (VORLEISTUNGSQUOTE) .....	64.1	...	...					
29	BRUTTOANLAGEINVESTITIONEN .....	1.9	...	...					
IN % DER BRUTTOWERTSCHOEPFUNG									
30	ABSCHREIBUNGEN .....	5.7	...	...					
31	PRODUKTIONSSTEUERN ABZUEGLICH SUBVENTIONEN .....	1.3	...	...					
32	NETTOWERTSCHOEPFUNG .....	92.9	...	...					
33	BRUTTOANLAGEINVESTITIONEN .....	5.2	...	...					
IN % DER NETTOWERTSCHOEPFUNG									
EINKOMMEN AUS									
34	UNSELBSTAENDIGER ARBEIT (LOHNQUOTE) .....	77.5	...	...					
35	UNTERNEHMERTAETIGKEIT UND VERMOEGEN .....	22.5	...	...					
IN % DES KAPITALSTOCKS									
36	BRUTTOANLAGEINVESTITIONEN (IN PR. V. 1980) .....	3.8	...	...					
37	AUSRUESTUNGEN .....	2.6	...	...					
38	BAUTEN .....	1.2	...	...					
39	KAPITALKOEFFIZIENT (VERHAELTNIS KAPITALSTOCK ZU BRUTTOWERTSCHOEPFUNG IN PREISEN VON 1980) .....	1.3	...	...					
ANGABEN JE ERWERBSTAETIGEN (1000 DM)									
BRUTTOANLAGEINVESTITIONEN									
40	IN JEWEILIGEN PREISEN .....	1.8	...	...					
41	IN PREISEN VON 1980 .....	1.6	...	...					
42	KAPITALSTOCK (KAPITALINTENSITAET) .....	40.6	...	...					
ANGABEN JE BESCHAEFT. ARBEITNEHMER (1000 DM)									
43	EINKOMMEN AUS UNSELBSTAENDIGER ARBEIT .....	27.8	...	...					
1970 = 100									
BRUTTOWERTSCHOEPFUNG									
44	IN JEWEILIGEN PREISEN .....	132	...	...					
45	IN PREISEN VON 1980 .....	79	...	...					
46	BRUTTOWERTSCHOEPFUNG IN PREISEN VON 1980 JE ERWERBSTAETIGEN (ARBEITSPRODUKTIVITAET) .....	151	...	...					
47	NETTOWERTSCHOEPFUNG JE ERWERBSTAETIGEN .....	249	...	...					
48	LOHNKOSTEN JE PRODUKTEINHEIT .....	183	...	...					
49	BRUTTOWERTSCHOEPFUNG IN PREISEN VON 1980 ZU KAPITALSTOCK (KAPITALPRODUKTIVITAET) .....	71	...	...					
ANTEIL AN DER SUMME ALLER WIRTSCHAFTSBEREICHE (IN %)									
50	PRODUKTIONSWERT .....	0.5	...	...					
51	BRUTTOWERTSCHOEPFUNG .....	0.5	...	...					
52	NETTOWERTSCHOEPFUNG .....	0.6	...	...					
ENTSTANDENE BRUTTOEINKOMMEN AUS									
53	UNSELBSTAENDIGER ARBEIT .....	0.7	...	...					
54	DAR.: BRUTTOLOHN- UND -GHALTSUMME .....	0.7	...	...					
55	UNTERNEHMERTAETIGKEIT UND VERMOEGEN .....	0.4	...	...					
56	BRUTTOANLAGEINVESTITIONEN .....	0.1	...	...					
57	AUSRUESTUNGEN .....	0.2	...	...					
58	BAUTEN .....	0.1	...	...					
BRUTTOANLAGEVERMOEGEN IN PREISEN VON 1980									
59	AM JAHRESANFANG .....	0.2	0.2	...					
60	AUSRUESTUNGEN .....	0.2	0.2	...					
61	BAUTEN .....	0.1	0.1	...					
62	ERWERBSTAETIGE IM INLAND .....	1.0	...	...					

1) VORLAEUFIGES ERGEBNIS.

FACHSERIE 18, REIHE S.9

**Ernährungsgewerbe (ohne Getränkeherstellung)**

### Bruttowertschöpfung in Preisen von 1980

1960 = 100

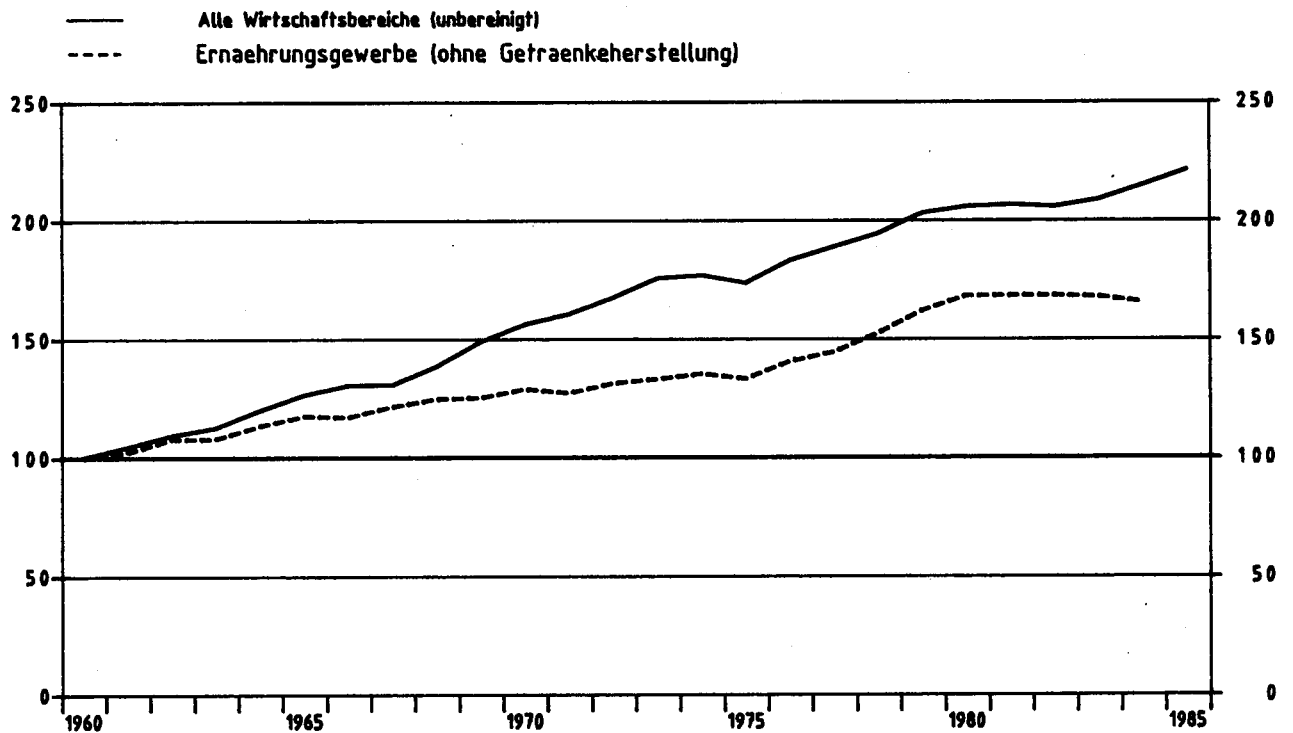

### Ernährungsgewerbe (ohne Getraenkeherstellung)

Anteile an der Summe aller Wirtschaftsbereiche

- Bruttowertschöpfung in Preisen von 1980
- Erwerbstätige im Inland
- Kapitalstock (ohne Wohnungsbau und öff. Tiefbau)

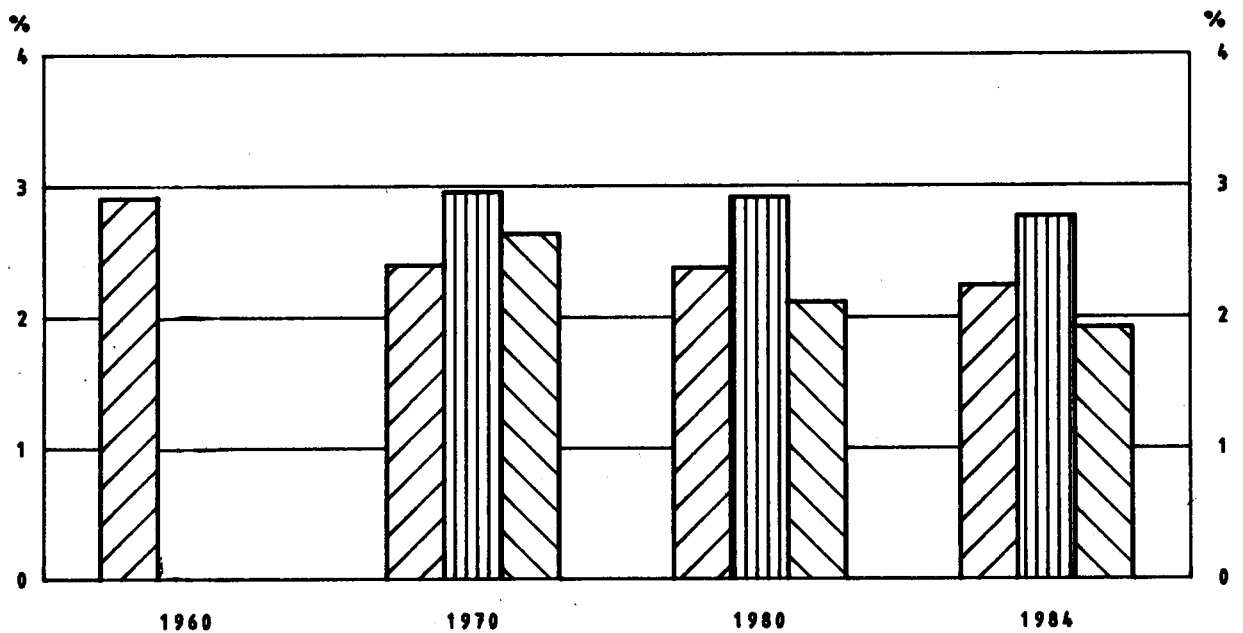

ERNAHRUNGSGEWERBE (OHNE GETRAENKEHERSTELLUNG)

LFD. NR.	GEGENSTAND DER NACHWEISUNG	1960	1961	1962	1963	1964	1965	1966	1967
IN JEWEILIGEN PREISEN (MILL. DM)									
1	PRODUKTIONSWERT	44760	48150	52230	53710	58010	61640	63770	66260
2	VORLEISTUNGEN	34880	37210	40380	41560	44600	47320	48800	50690
3	BRUTTOWERTSCHOEPFUNG	9880	10940	11880	12150	13410	14320	14970	15570
4	ABSCHREIBUNGEN	.	.	.	.	.	.	.	.
5	PRODUKTIONSSTEUERN ABZUEGLICH SUBVENTIONEN	.	.	.	.	.	.	.	.
6	NETTOWERTSCHOEPFUNG	.	.	.	.	.	.	.	.
ENTSTANDENE BRUTTOEINKOMMEN AUS									
7	UNSELBSTAENDIGER ARBEIT 2)	4740	5370	6080	6600	7040	7660	8380	8670
8	DAR.: BRUTTOLOHN- UND -GHALTSSUMME 2)	4160	4710	5340	5800	6240	6760	7360	7640
9	UNTERNEHMERTAETIGKEIT UND VERMOEGEN	.	.	.	.	.	.	.	.
10	BRUTTOANLAGEINVESTITIONEN	1540	1490	1630	1680	1950	1980	1940	1980
11	AUSRUESTUNGEN	1080	1010	1170	1160	1360	1410	1400	1490
12	BAUTEN	490	480	460	520	590	540	540	490
13	NETTOANLAGEINVESTITIONEN	.	.	.	.	.	.	.	.
14	NETTOANLAGEVERMOEGEN ZU WIEDERBESCHAFFUNGS- PREISEN AM JAHRESANFANG	.	.	.	.	.	.	.	.
15	AUSRUESTUNGEN	.	.	.	.	.	.	.	.
16	BAUTEN	.	.	.	.	.	.	.	.
IN PREISEN VON 1980 (MILL. DM)									
17	BRUTTOWERTSCHOEPFUNG	20090	20550	21660	21670	22770	23590	23490	24400
18	BRUTTOANLAGEINVESTITIONEN	3560	3280	3390	3400	3800	3670	3550	3630
19	AUSRUESTUNGEN	2230	2060	2290	2240	2540	2580	2450	2590
20	BAUTEN	1330	1220	1100	1160	1260	1110	1100	1040
21	BRUTTOANLAGEVERMOEGEN AM JAHRESANFANG	.	.	.	.	.	.	.	.
22	AUSRUESTUNGEN	.	.	.	.	.	.	.	.
23	BAUTEN	.	.	.	.	.	.	.	.
24	KAPITALSTOCK	.	.	.	.	.	.	.	.
ERWERBSTAETIGKEIT (DURCHSCHNITT IN 1000)									
25	ERWERBSTAETIGE IM INLAND 2)	907	926	945	955	948	939	942	940
26	SELBSTAENDIGE UND MITHELLENDE FAMILIEN- ANGEHOERIGE 2)	234	226	218	212	197	185	181	174
27	BESCHAEFTIGTE ARBEITNEHMER 2)	673	700	727	743	751	754	761	766
KENNZIFFERN									
28	IN % DES PRODUKTIONSWERTES								
29	VORLEISTUNGEN (VORLEISTUNGSQUOTE)	77.9	77.3	77.3	77.4	76.9	76.6	76.5	76.5
	BRUTTOANLAGEINVESTITIONEN	3.4	3.1	3.1	3.1	3.4	3.2	3.0	3.0
IN % DER BRUTTOWERTSCHOEPFUNG									
30	ABSCHREIBUNGEN	.	.	.	.	.	.	.	.
31	PRODUKTIONSSTEUERN ABZUEGLICH SUBVENTIONEN	.	.	.	.	.	.	.	.
32	NETTOWERTSCHOEPFUNG	15.6	13.6	13.7	13.8	14.5	13.6	13.0	12.7
33	BRUTTOANLAGEINVESTITIONEN	.	.	.	.	.	.	.	.
IN % DER NETTOWERTSCHOEPFUNG									
34	EINKOMMEN AUS								
35	UNSELBSTAENDIGER ARBEIT (LOHNQUOTE)	.	.	.	.	.	.	.	.
	UNTERNEHMERTAETIGKEIT UND VERMOEGEN	.	.	.	.	.	.	.	.
IN % DES KAPITALSTOCKS									
36	BRUTTOANLAGEINVESTITIONEN (IN PR. V. 1980)	.	.	.	.	.	.	.	.
37	AUSRUESTUNGEN	.	.	.	.	.	.	.	.
38	BAUTEN	.	.	.	.	.	.	.	.
39	KAPITALKOEFFIZIENT (VERHAELTNIS KAPITALSTOCK ZU BRUTTOWERTSCHOEPFUNG IN PREISEN VON 1980)	.	.	.	.	.	.	.	.
ANGABEN JE ERWERBSTAETIGEN (1000 DM)									
40	BRUTTOANLAGEINVESTITIONEN	.	.	.	.	.	.	.	.
41	IN JEWEILIGEN PREISEN	.	.	.	.	.	.	.	.
42	IN PREISEN VON 1980	.	.	.	.	.	.	.	.
43	KAPITALSTOCK (KAPITALINTENSITAET)	.	.	.	.	.	.	.	.
ANGABEN JE BESCHAEFT. ARBEITNEHMER (1000 DM)									
43	EINKOMMEN AUS UNSELBSTAENDIGER ARBEIT	.	.	.	.	.	.	.	.
1970 = 100									
44	BRUTTOWERTSCHOEPFUNG								
45	IN JEWEILIGEN PREISEN	59	66	71	73	81	86	90	94
46	IN PREISEN VON 1980	78	79	84	84	88	91	91	94
47	BRUTTOWERTSCHOEPFUNG IN PREISEN VON 1980 JE ERWERBSTAETIGEN (ARBEITSPRODUKTIVITAET)	.	.	.	.	.	.	.	.
48	NETTOWERTSCHOEPFUNG JE ERWERBSTAETIGEN	.	.	.	.	.	.	.	.
49	LOHNKOSTEN JE PRODUKTEINHEIT	.	.	.	.	.	.	.	.
	BRUTTOWERTSCHOEPFUNG IN PREISEN VON 1980 ZU KAPITALSTOCK (KAPITALPRODUKTIVITAET)	.	.	.	.	.	.	.	.
ANTEIL AN DER SUMME ALLER WIRTSCHAFTSBEREICHE (IN %)									
50	PRODUKTIONSWERT	5.4	5.3	5.3	5.2	5.2	5.0	5.0	5.1
51	BRUTTOWERTSCHOEPFUNG	3.3	3.3	3.3	3.2	3.2	3.1	3.1	3.1
52	NETTOWERTSCHOEPFUNG	.	.	.	.	.	.	.	.
ENTSTANDENE BRUTTOEINKOMMEN AUS									
53	UNSELBSTAENDIGER ARBEIT	.	.	.	.	.	.	.	.
54	DAR.: BRUTTOLOHN- UND -GHALTSSUMME	.	.	.	.	.	.	.	.
55	UNTERNEHMERTAETIGKEIT UND VERMOEGEN	.	.	.	.	.	.	.	.
56	BRUTTOANLAGEINVESTITIONEN	2.1	1.8	1.7	1.7	1.7	1.6	1.5	1.7
57	AUSRUESTUNGEN	3.7	3.1	3.3	3.2	3.4	3.2	3.1	3.5
58	BAUTEN	1.1	0.9	0.8	0.8	0.8	0.7	0.7	0.7
BRUTTOANLAGEVERMOEGEN IN PREISEN VON 1980									
59	AM JAHRESANFANG	.	.	.	.	.	.	.	.
60	AUSRUESTUNGEN	.	.	.	.	.	.	.	.
61	BAUTEN	.	.	.	.	.	.	.	.
62	ERWERBSTAETIGE IM INLAND	.	.	.	.	.	.	.	.

1) VORLAEUFIGES ERGEBNIS.  
2) 1960 BIS 1969 EINSCHL. GETRAENKEHERSTELLUNG.

ERNAERHUNGSGEWERBE (OHNE GETRAENKEHERSTELLUNG)

LFD. NR.	GEGENSTAND DER NACHWEISUNG	1968	1969	1970	1971	1972	1973	1974	1975
IN JEWEILIGEN PREISEN (MILL. DM)									
1	PRODUKTIONSWERT	67210	70570	77110	81030	87570	96320	105940	108880
2	VORLEISTUNGEN	52610	55640	60480	63670	68660	75230	83710	85720
3	BRUTTOWERTSCHOEPFUNG	14600	14930	16630	17360	18910	21090	22300	23160
4	ABSCHREIBUNGEN	.	.	1910	2120	2280	2470	2750	2970
5	PRODUKTIONSSTEUERN ABZUEGLICH SUBVENTIONEN	.	.	60	30	350	120	80	10
6	NETTOWERTSCHOEPFUNG	.	.	14660	15270	16280	18500	19400	20180
ENTSTANDENE BRUTTOEINKOMMEN AUS									
7	UNSELBSTAENDIGER ARBEIT 2)	9190	9810	8760	9530	10390	11520	12450	13010
8	DAR. BRUTTOLOHN- UND -GEHALTSUMME 2)	8050	8590	7600	8240	8940	9850	10570	10970
9	UNTERNEHMERTAETIGKEIT UND VERMOEGEN	.	.	5900	5740	5890	6980	6950	7170
BRUTTOANLAGEINVESTITIONEN									
10	BRUTTOANLAGEINVESTITIONEN	2170	2400	2780	3100	3020	2900	2440	2640
11	AUSRUESTUNGEN	1690	1870	2150	2220	2210	2080	1890	2150
12	BAUTEN	480	530	630	880	810	820	550	490
13	NETTOANLAGEINVESTITIONEN	.	.	870	980	740	430	-310	-330
NETTOANLAGEVERMOEGEN ZU WIEDERBESCHAFFUNGS- PREISEN AM JAHRESANFANG									
14	NETTOANLAGEVERMOEGEN ZU WIEDERBESCHAFFUNGS- PREISEN AM JAHRESANFANG	.	.	20090	22490	24440	25950	28000	30030
15	AUSRUESTUNGEN	.	.	10630	11820	12620	13260	14170	15600
16	BAUTEN	.	.	9460	10670	11820	12690	13830	14430
IN PREISEN VON 1980 (MILL. DM)									
17	BRUTTOWERTSCHOEPFUNG	25050	25140	25870	25540	26360	26720	27160	26760
18	BRUTTOANLAGEINVESTITIONEN	4010	4290	4600	4830	4560	4190	3250	3250
19	AUSRUESTUNGEN	3000	3250	3520	3430	3340	3010	2520	2600
20	BAUTEN	1010	1040	1080	1400	1220	1180	730	650
21	BRUTTOANLAGEVERMOEGEN AM JAHRESANFANG	.	.	58800	61330	63980	66240	68030	68710
22	AUSRUESTUNGEN	.	.	32330	33920	35320	36520	37310	37460
23	BAUTEN	.	.	26470	27410	28660	29720	30720	31250
24	KAPITALSTOCK	.	.	60065	62655	65110	67135	68370	68975
ERWERBSTAETIGKEIT (DURCHSCHNITT IN 1000)									
25	ERWERBSTAETIGE IM INLAND 2)	939	925	784	778	774	772	762	738
26	SELBSTAENDIGE UND MITHELFFENDE FAMILIEN- ANDEWERBIGE 2)	171	158	151	142	138	133	130	121
27	BESCHAEFFTIGTE ARBEITNEHMER 2)	768	767	633	636	636	639	632	617
KENNZIFFERN									
28	IN % DES PRODUKTIONSWERTES								
29	VORLEISTUNGEN (VORLEISTUNGSQUOTE)	78.3	78.8	78.4	78.6	78.4	78.1	79.0	78.7
29	BRUTTOANLAGEINVESTITIONEN	3.2	3.4	3.6	3.8	3.4	3.0	2.3	2.4
IN % DER BRUTTOWERTSCHOEPFUNG									
30	ABSCHREIBUNGEN	.	.	11.5	12.2	12.1	11.7	12.4	12.8
31	PRODUKTIONSSTEUERN ABZUEGLICH SUBVENTIONEN	.	.	0.4	-0.2	1.9	0.6	0.4	0.0
32	NETTOWERTSCHOEPFUNG	.	.	88.2	88.0	86.1	87.7	87.3	87.1
33	BRUTTOANLAGEINVESTITIONEN	14.9	16.1	16.7	17.9	16.0	13.8	11.0	11.4
IN % DER NETTOWERTSCHOEPFUNG									
34	EINKOMMEN AUS UNSELBSTAENDIGER ARBEIT (LOHNQUOTE)	.	.	59.8	62.4	63.8	62.3	64.2	64.5
35	UNTERNEHMERTAETIGKEIT UND VERMOEGEN	.	.	40.2	37.6	36.2	37.7	35.8	35.5
IN % DES KAPITALSTOCKS									
36	BRUTTOANLAGEINVESTITIONEN (IN PR. V. 1980)	.	.	7.7	7.7	7.0	6.2	4.8	4.7
37	AUSRUESTUNGEN	.	.	5.9	5.5	5.1	4.5	3.7	3.8
38	BAUTEN	.	.	1.8	2.2	1.9	1.8	1.1	0.9
39	KAPITALKOEFFIZIENT (VERHAELTNIS KAPITALSTOCK ZU BRUTTOWERTSCHOEPFUNG IN PREISEN VON 1980)	.	.	2.3	2.5	2.5	2.5	2.5	2.6
ANGABEN JE ERWERBSTAETIGEN (1000 DM)									
40	BRUTTOANLAGEINVESTITIONEN	.	.	3.5	4.0	3.9	3.8	3.2	3.6
41	IN JEWEILIGEN PREISEN	.	.	5.9	6.2	5.9	5.4	4.3	4.4
42	KAPITALSTOCK (KAPITALINTENSITAET)	.	.	76.6	80.5	84.1	87.0	89.7	93.5
ANGABEN JE BESCHAEFFT. ARBEITNEHMER (1000 DM)									
43	EINKOMMEN AUS UNSELBSTAENDIGER ARBEIT	.	.	13.8	15.0	16.3	18.0	19.7	21.1
1970 = 100									
44	BRUTTOWERTSCHOEPFUNG	88	90	100	104	114	127	134	138
45	IN JEWEILIGEN PREISEN	97	97	100	99	102	103	105	103
46	BRUTTOWERTSCHOEPFUNG IN PREISEN VON 1980 JE ERWERBSTAETIGEN (ARBEITSPRODUKTIVITAET)	.	.	100	99	103	105	108	110
47	NETTOWERTSCHOEPFUNG JE ERWERBSTAETIGEN	.	.	100	105	112	128	136	146
48	LOHNKOSTEN JE PRODUKTEINHEIT	.	.	100	110	116	127	135	144
49	BRUTTOWERTSCHOEPFUNG IN PREISEN VON 1980 ZU KAPITALSTOCK (KAPITALPRODUKTIVITAET)	.	.	100	95	94	92	92	90
ANTEIL AN DER SUMME ALLER WIRTSCHAFTSBEREICHE (IN %)									
50	PRODUKTIONSWERT	5.0	4.7	4.5	4.3	4.3	4.2	4.2	4.1
51	BRUTTOWERTSCHOEPFUNG	2.9	2.6	2.6	2.4	2.4	2.4	2.3	2.3
52	NETTOWERTSCHOEPFUNG	.	.	2.7	2.5	2.4	2.5	2.4	2.4
ENTSTANDENE BRUTTOEINKOMMEN AUS									
53	UNSELBSTAENDIGER ARBEIT	.	.	2.4	2.3	2.3	2.3	2.2	2.2
54	DAR. BRUTTOLOHN- UND -GEHALTSUMME	.	.	2.5	2.4	2.4	2.3	2.3	2.3
55	UNTERNEHMERTAETIGKEIT UND VERMOEGEN	.	.	3.1	2.9	2.7	2.9	2.8	2.8
BRUTTOANLAGEINVESTITIONEN									
56	BRUTTOANLAGEINVESTITIONEN	1.8	1.7	1.6	1.6	1.4	1.3	1.1	1.2
57	AUSRUESTUNGEN	3.8	3.4	3.2	3.0	2.9	2.7	2.5	2.6
58	BAUTEN	0.6	0.6	0.6	0.7	0.6	0.6	0.4	0.4
BRUTTOANLAGEVERMOEGEN IN PREISEN VON 1980									
59	AM JAHRESANFANG	.	.	1.5	1.4	1.4	1.4	1.4	1.3
60	AUSRUESTUNGEN	.	.	3.7	3.6	3.5	3.4	3.3	3.2
61	BAUTEN	.	.	0.8	0.8	0.8	0.8	0.8	0.8
62	ERWERBSTAETIGE IM INLAND	.	.	3.0	2.9	2.9	2.9	2.9	2.9

1) VORLAEUFIGES ERGEBNIS.  
2) 1960 BIS 1969 EINSCHL. GETRAENKEHERSTELLUNG.



ERNAHRUNGSGEWERBE (OHNE GETRAENKEHERSTELLUNG)

LFD. NR.	GEGENSTAND DER NACHWEISUNG	1976	1977	1978	1979	1980	1981	1982	1983
IN JEWELIGEN PREISEN (MILL. DM)									
1	PRODUKTIONSWERT .....	118060	125020	128080	134940	141800	147100	151980	153650
2	VORLEISTUNGEN .....	92690	95190	96940	103380	108040	114560	116650	117510
3	BRUTTOWERTSCHOEPFUNG .....	25370	29830	31110	31560	33760	32540	35330	36140
4	ABSCHREIBUNGEN .....	3090	3220	3370	3470	3670	3850	3990	4090
5	PRODUKTIONSSTEUERN ABZUEGLICH SUBVENTIONEN ..	40	-160	-470	-360	-530	-920	-1000	-1320
6	NETTOWERTSCHOEPFUNG .....	22240	26770	28210	28440	30620	29610	32340	33370
ENTSTANDENE BRUTTOEINKOMMEN AUS									
7	UNSELBSTAENDIGER ARBEIT 2) .....	13930	14790	16190	17250	18480	19370	19590	19370
8	DAR.: BRUTTOLOHN- UND -GHALTSUMME 2) ...	11640	12390	13500	14330	15130	15900	15990	15880
9	UNTERNEHMERTAEIGKEIT UND VERMOEGEN .....	8310	11980	12020	11190	12140	10240	12750	14000
10	BRUTTOANLAGEINVESTITIONEN .....	3020	3420	3280	3850	3970	4210	3950	4190
11	AUSRUESTUNGEN .....	2420	2740	2740	2860	3120	3360	3160	3360
12	BAUTEN .....	600	680	540	690	850	850	790	830
13	NETTOANLAGEINVESTITIONEN .....	-70	200	-90	80	300	360	-40	100
14	NETTOANLAGEVERMOEGEN ZU WIEDERBESCHAFFUNGS- PREISEN AM JAHRESANFANG .....	30800	31660	32840	34040	36190	38510	40790	41110
15	AUSRUESTUNGEN .....	16350	16780	17420	17880	18530	19560	21070	21670
16	BAUTEN .....	14480	14910	15420	16190	17660	18950	19720	19440
IN PREISEN VON 1980 (MILL. DM)									
17	BRUTTOWERTSCHOEPFUNG .....	28200	29000	30600	32900	33760	33790	33780	33700
18	BRUTTOANLAGEINVESTITIONEN .....	3560	3910	3600	3760	3970	4000	3580	3690
19	AUSRUESTUNGEN .....	2790	3080	2960	3010	3120	3190	2840	2930
20	BAUTEN .....	770	850	640	750	850	810	740	760
21	BRUTTOANLAGEVERMOEGEN AM JAHRESANFANG .....	69240	69940	70800	71200	71680	72280	72890	73110
22	AUSRUESTUNGEN .....	37850	37710	38010	38100	38190	38340	38580	38520
23	BAUTEN .....	31690	32230	32790	33100	33490	33940	34310	34590
24	KAPITALSTOCK .....	69590	70370	71000	71440	71980	72585	73000	73230
ERWERBSTAETIGKEIT (DURCHSCHNITT IN 1000)									
25	ERWERBSTAETIGE IM INLAND 2) .....	731	740	757	766	765	750	730	711
26	SELBSTAENDIGE UND MITHELFFENDE FAMILIEN- ANGEHOERIGE 2) .....	116	118	117	121	119	116	116	118
27	BESCHAEFTIGTE ARBEITNEHMER 2) .....	615	622	640	645	646	634	614	593
KENNZIFFERN									
28	IN % DES PRODUKTIONSWERTES VORLEISTUNGEN (VORLEISTUNGSQUOTE) .....	78.5	76.1	75.7	76.6	76.2	77.9	76.8	76.5
29	BRUTTOANLAGEINVESTITIONEN .....	2.6	2.7	2.6	2.6	2.8	2.9	2.6	2.7
30	IN % DER BRUTTOWERTSCHOEPFUNG ABSCHREIBUNGEN .....	12.2	10.8	10.8	11.0	10.9	11.8	11.3	11.3
31	PRODUKTIONSSTEUERN ABZUEGLICH SUBVENTIONEN ..	0.2	-0.5	-1.5	-1.1	-1.6	-2.8	-2.8	-3.7
32	NETTOWERTSCHOEPFUNG .....	87.7	89.7	90.7	90.7	91.0	91.0	91.5	92.3
33	BRUTTOANLAGEINVESTITIONEN .....	11.9	11.5	10.5	11.2	11.8	12.9	11.2	11.6
IN % DER NETTOWERTSCHOEPFUNG									
34	EINKOMMEN AUS UNSELBSTAENDIGER ARBEIT (LOHNQUOTE) .....	62.6	55.2	57.4	60.7	60.4	65.4	60.6	58.0
35	UNTERNEHMERTAEIGKEIT UND VERMOEGEN .....	37.4	44.8	42.6	39.3	39.6	34.6	39.4	42.0
IN % DES KAPITALSTOCKS									
36	BRUTTOANLAGEINVESTITIONEN (IN PR. V. 1980) ..	5.1	5.6	5.1	5.3	5.5	5.5	4.9	5.0
37	AUSRUESTUNGEN .....	4.0	4.3	4.2	4.2	4.3	4.4	3.9	4.0
38	BAUTEN .....	1.1	1.2	0.9	1.0	1.2	1.1	1.0	1.0
39	KAPITALKOEFFIZIENT (VERHAELTNIS KAPITALSTOCK ZU BRUTTOWERTSCHOEPFUNG IN PREISEN VON 1980)	2.5	2.4	2.3	2.2	2.1	2.1	2.2	2.2
ANGABEN JE ERWERBSTAETIGEN (1000 DM)									
40	BRUTTOANLAGEINVESTITIONEN IN JEWELIGEN PREISEN .....	4.1	4.6	4.3	4.6	5.2	5.6	5.4	5.9
41	IN PREISEN VON 1980 .....	4.9	5.3	4.8	4.9	5.2	5.3	4.9	5.2
42	KAPITALSTOCK (KAPITALINTENSITAET) .....	95.2	95.1	93.8	93.3	94.1	96.8	100.0	103.0
ANGABEN JE BESCHAEFT. ARBEITNEHMER (1000 DM)									
43	EINKOMMEN AUS UNSELBSTAENDIGER ARBEIT .....	22.7	23.8	25.3	26.7	28.6	30.6	31.9	32.7
1970 = 100									
44	BRUTTOWERTSCHOEPFUNG IN JEWELIGEN PREISEN .....	153	179	187	190	203	196	212	217
45	IN PREISEN VON 1980 .....	109	112	118	126	130	131	131	130
46	BRUTTOWERTSCHOEPFUNG IN PREISEN VON 1980 JE ERWERBSTAETIGEN (ARBEITSPRODUKTIVITAET) ..	117	119	123	129	134	137	140	144
47	NETTOWERTSCHOEPFUNG JE ERWERBSTAETIGEN .....	163	193	199	199	214	211	237	251
48	LOHNKOSTEN JE PRODUKTIVITAET .....	146	151	156	157	162	169	171	170
49	BRUTTOWERTSCHOEPFUNG IN PREISEN VON 1980 ZU KAPITALSTOCK (KAPITALPRODUKTIVITAET) .....	94	96	100	106	109	108	107	107
ANTEIL AN DER SUMME ALLER WIRTSCHAFTSBEREICHE (IN %)									
50	PRODUKTIONSWERT .....	4.1	4.1	4.0	3.8	3.7	3.6	3.7	3.6
51	BRUTTOWERTSCHOEPFUNG .....	2.3	2.6	2.5	2.4	2.4	2.2	2.3	2.2
52	NETTOWERTSCHOEPFUNG .....	2.4	2.7	2.7	2.5	2.6	2.4	2.5	2.4
ENTSTANDENE BRUTTOEINKOMMEN AUS									
53	UNSELBSTAENDIGER ARBEIT .....	2.2	2.2	2.2	2.2	2.2	2.2	2.2	2.1
54	DAR.: BRUTTOLOHN- UND -GHALTSUMME .....	2.3	2.2	2.3	2.3	2.2	2.2	2.2	2.1
55	UNTERNEHMERTAEIGKEIT UND VERMOEGEN .....	2.9	3.9	3.7	3.1	3.4	2.8	3.2	3.2
56	BRUTTOANLAGEINVESTITIONEN .....	1.3	1.4	1.2	1.2	1.2	1.2	1.2	1.2
57	AUSRUESTUNGEN .....	2.7	2.8	2.5	2.3	2.4	2.5	2.4	2.4
58	BAUTEN .....	0.4	0.5	0.3	0.4	0.4	0.4	0.4	0.4
BRUTTOANLAGEVERMOEGEN IN PREISEN VON 1980									
59	AM JAHRESANFANG .....	1.3	1.3	1.3	1.2	1.2	1.2	1.1	1.1
60	AUSRUESTUNGEN .....	3.2	3.1	3.0	2.9	2.8	2.7	2.7	2.6
61	BAUTEN .....	0.8	0.8	0.8	0.7	0.7	0.7	0.7	0.7
62	ERWERBSTAETIGE IM INLAND .....	2.9	2.9	3.0	2.9	2.9	2.9	2.8	2.8

1) VORLAEFIGES ERGEBNIS.  
2) 1960 BIS 1969 EINSCHL. GETRAENKEHERSTELLUNG.

ERNAHRUNGSGEWERBE (OHNE GETRAENKEMERSTELLUNG)

LFD. NR.	GEGENSTAND DER NACHWEISUNG	1984 1)	1985 1)	1986 1)	1987	1988	1989	1990	1991
IN JEWEILIGEN PREISEN (MILL. DM)									
1	PRODUKTIONSWERT	159000	...	...					
2	VORLEISTUNGEN	122360	...	...					
3	BRUTTOWERTSCHOEPFUNG	36640	...	...					
4	ABSCHREIBUNGEN	4130	...	...					
5	PRODUKTIONSSTEUERN ABZUEGLICH SUBVENTIONEN	-1070	...	...					
6	NETTOWERTSCHOEPFUNG	33580	...	...					
ENTSTANDENE BRUTTOEINKOMMEN AUS									
7	UNSELBSTAENDIGER ARBEIT 2)	19580	...	...					
8	DAR.: BRUTTOLOHN- UND -GEHALTSUMME 2)	16280	...	...					
9	UNTERNEHMERTAETIGKEIT UND VERMOEGEN	14000	...	...					
10	BRUTTOANLAGEINVESTITIONEN	4090	...	...					
11	AUSRUESTUNGEN	3190	...	...					
12	BAUTEN	900	...	...					
13	NETTOANLAGEINVESTITIONEN	-40	...	...					
14	NETTOANLAGEVERMOEGEN ZU WIEDERBESCHAFFUNGS- PREISEN AM JAHRESANFANG	42290	42790	...					
15	AUSRUESTUNGEN	22400	22710	...					
16	BAUTEN	19890	20080	...					
IN PREISEN VON 1980 (MILL. DM)									
17	BRUTTOWERTSCHOEPFUNG	33230	...	...					
18	BRUTTOANLAGEINVESTITIONEN	3540	...	...					
19	AUSRUESTUNGEN	2730	...	...					
20	BAUTEN	810	...	...					
21	BRUTTOANLAGEVERMOEGEN AM JAHRESANFANG	73350	73470	...					
22	AUSRUESTUNGEN	38530	38400	...					
23	BAUTEN	34820	35070	...					
24	KAPITALSTOCK	73410	...	...					
ERWERBSTAETIGKEIT (DURCHSCHNITT IN 1000)									
25	ERWERBSTAETIGE IM INLAND 2)	699	...	...					
26	SELBSTAENDIGE UND MITHELLENDE FAMILIEN- ANGEHOERIGE 2)	116	...	...					
27	BESCHAEFTIGTE ARBEITNEHMER 2)	583	...	...					
KENNZIFFERN									
28	IN % DES PRODUKTIONSWERTES VORLEISTUNGEN (VORLEISTUNGSQUOTE)	77.0	...	...					
29	BRUTTOANLAGEINVESTITIONEN	2.6	...	...					
IN % DER BRUTTOWERTSCHOEPFUNG									
30	ABSCHREIBUNGEN	11.3	...	...					
31	PRODUKTIONSSTEUERN ABZUEGLICH SUBVENTIONEN	-2.9	...	...					
32	NETTOWERTSCHOEPFUNG	91.6	...	...					
33	BRUTTOANLAGEINVESTITIONEN	11.2	...	...					
IN % DER NETTOWERTSCHOEPFUNG									
34	EINKOMMEN AUS UNSELBSTAENDIGER ARBEIT (LOHNQUOTE)	58.3	...	...					
35	UNTERNEHMERTAETIGKEIT UND VERMOEGEN	41.7	...	...					
IN % DES KAPITALSTOCKS									
36	BRUTTOANLAGEINVESTITIONEN (IN PR. V. 1980)	4.8	...	...					
37	AUSRUESTUNGEN	3.7	...	...					
38	BAUTEN	1.1	...	...					
39	KAPITALKOEFFIZIENT (VERHAELTNIS KAPITALSTOCK ZU BRUTTOWERTSCHOEPFUNG IN PREISEN VON 1980)	2.2	...	...					
ANGABEN JE ERWERBSTAETIGEN (1000 DM)									
BRUTTOANLAGEINVESTITIONEN									
40	IN JEWEILIGEN PREISEN	5.9	...	...					
41	IN PREISEN VON 1980	5.1	...	...					
42	KAPITALSTOCK (KAPITALINTENSITAET)	105.0	...	...					
ANGABEN JE BESCHAEFT. ARBEITNEHMER (1000 DM)									
EINKOMMEN AUS UNSELBSTAENDIGER ARBEIT									
43		33.6	...	...					
1970 = 100									
BRUTTOWERTSCHOEPFUNG									
44	IN JEWEILIGEN PREISEN	220	...	...					
45	IN PREISEN VON 1980	128	...	...					
46	BRUTTOWERTSCHOEPFUNG IN PREISEN VON 1980 JE ERWERBSTAETIGEN (ARBEITSPRODUKTIVITAET)	144	...	...					
47	NETTOWERTSCHOEPFUNG JE ERWERBSTAETIGEN	257	...	...					
48	LOHNKOSTEN JE PRODUKTEINHEIT	174	...	...					
49	BRUTTOWERTSCHOEPFUNG IN PREISEN VON 1980 ZU KAPITALSTOCK (KAPITALPRODUKTIVITAET)	105	...	...					
ANTEIL AN DER SUMME ALLER WIRTSCHAFTSBEREICHE (IN %)									
50	PRODUKTIONSWERT	3.5	...	...					
51	BRUTTOWERTSCHOEPFUNG	2.1	...	...					
52	NETTOWERTSCHOEPFUNG	2.4	...	...					
ENTSTANDENE BRUTTOEINKOMMEN AUS									
53	UNSELBSTAENDIGER ARBEIT	2.1	...	...					
54	DAR.: BRUTTOLOHN- UND -GEHALTSUMME	2.1	...	...					
55	UNTERNEHMERTAETIGKEIT UND VERMOEGEN	2.9	...	...					
56	BRUTTOANLAGEINVESTITIONEN	1.1	...	...					
57	AUSRUESTUNGEN	2.2	...	...					
58	BAUTEN	0.4	...	...					
BRUTTOANLAGEVERMOEGEN IN PREISEN VON 1980									
59	AM JAHRESANFANG	1.1	1.1	...					
60	AUSRUESTUNGEN	2.6	2.5	...					
61	BAUTEN	0.7	0.6	...					
62	ERWERBSTAETIGE IM INLAND	2.8	...	...					

1) VORLAEUFIGES ERGEBNIS.  
2) 1960 BIS 1969 EINSCHL. GETRAENKEMERSTELLUNG.

## **Getränkeherstellung**

### Bruttowertschöpfung in Preisen von 1980

1960 = 100

— Alle Wirtschaftsbereiche (unbereinigt)  
 - - - Getraenkeherstellung

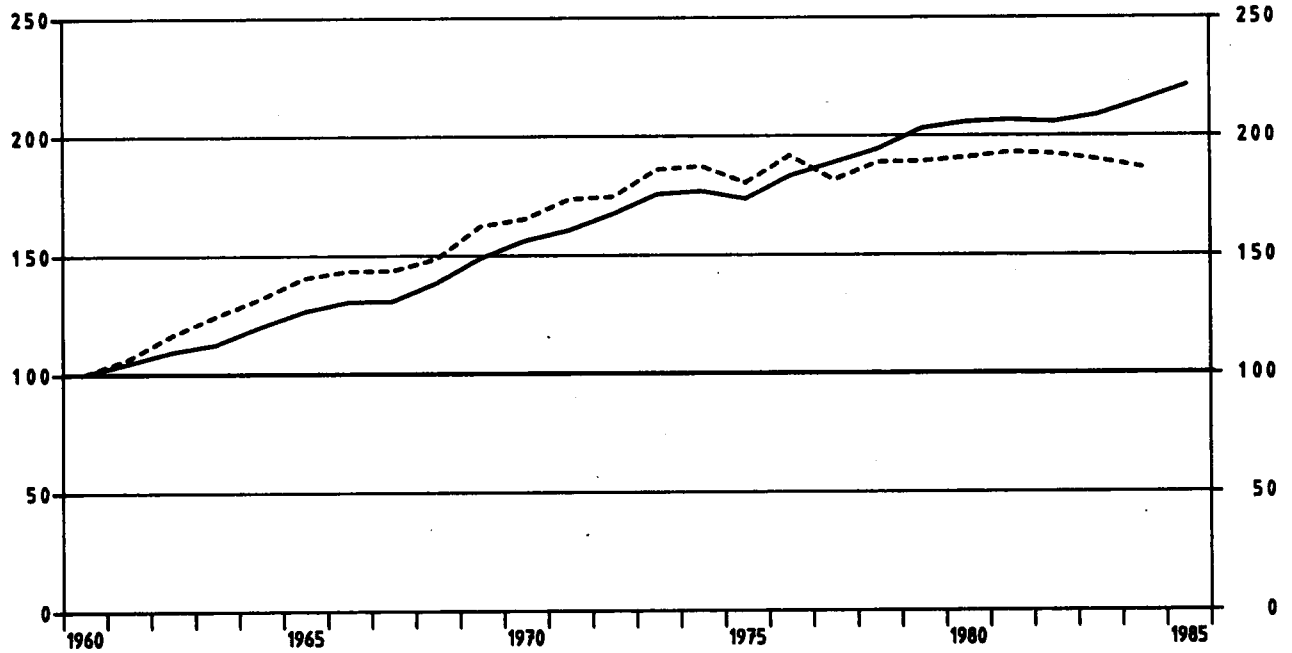

### Getraenkeherstellung

Anteile an der Summe aller Wirtschaftsbereiche

▨ Bruttowertschöpfung in Preisen von 1980  
 ▤ Erwerbstätige im Inland  
 ▧ Kapitalstock (ohne Wohnungsbau und öff. Tiefbau)

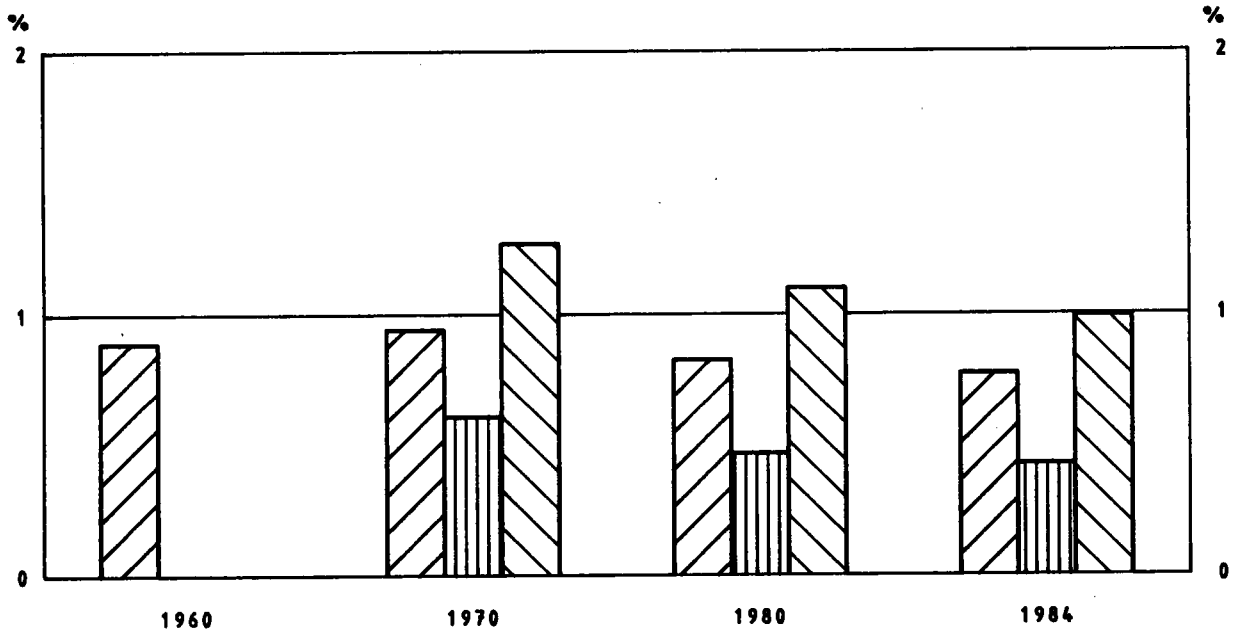

GETRAENKEHERSTELLUNG

LFD. NR.	GEGENSTAND DER NACHWEISUNG	1960	1961	1962	1963	1964	1965	1966	1967
IN JEWEILIGEN PREISEN (MILL. DM)									
1	PRODUKTIONSWERT .....	8820	9550	10570	11430	12250	13030	13750	14010
2	VORLEISTUNGEN .....	3880	4230	4710	4980	5250	5670	5780	5890
3	BRUTTOWERTSCHOEPFUNG .....	4940	5320	5860	6450	7000	7360	7970	8120
4	ABSCHREIBUNGEN .....	.	.	.	.	.	.	.	.
5	PRODUKTIONSSTEUERN ABZUEGLICH SUBVENTIONEN .....	.	.	.	.	.	.	.	.
6	NETTOWERTSCHOEPFUNG .....	.	.	.	.	.	.	.	.
ENTSTANDENE BRUTTOEINKOMMEN AUS									
7	UNSELBSTAENDIGER ARBEIT .....	.	.	.	.	.	.	.	.
8	DAR.: BRUTTOLOHN- UND -GEHALTSUMME .....	.	.	.	.	.	.	.	.
9	UNTERNEHMERTAETIGKEIT UND VERMOEGEN .....	.	.	.	.	.	.	.	.
10	BRUTTOANLAGEINVESTITIONEN .....	740	760	830	870	1010	1090	1160	1110
11	AUSRUESTUNGEN .....	510	500	600	630	770	820	880	840
12	BAUTEN .....	230	260	230	240	240	270	280	270
13	NETTOANLAGEINVESTITIONEN .....	.	.	.	.	.	.	.	.
14	NETTOANLAGEVERMOEGEN ZU WIEDERBESCHAFFUNGS- PREISEN AM JAHRESANFANG .....	.	.	.	.	.	.	.	.
15	AUSRUESTUNGEN .....	.	.	.	.	.	.	.	.
16	BAUTEN .....	.	.	.	.	.	.	.	.
IN PREISEN VON 1980 (MILL. DM)									
17	BRUTTOWERTSCHOEPFUNG .....	6150	6550	7160	7660	8110	8640	8820	8830
18	BRUTTOANLAGEINVESTITIONEN .....	1760	1720	1760	1790	2010	2090	2160	2080
19	AUSRUESTUNGEN .....	1130	1060	1220	1260	1500	1530	1590	1510
20	BAUTEN .....	630	660	540	530	510	560	570	570
21	BRUTTOANLAGEVERMOEGEN AM JAHRESANFANG .....	.	.	.	.	.	.	.	.
22	AUSRUESTUNGEN .....	.	.	.	.	.	.	.	.
23	BAUTEN .....	.	.	.	.	.	.	.	.
24	KAPITALSTOCK .....	.	.	.	.	.	.	.	.
ERWERBSTAETIGKEIT (DURCHSCHNITT IN 1000)									
25	ERWERBSTAETIGE IM INLAND .....	.	.	.	.	.	.	.	.
26	SELBSTAENDIGE UND MITHELFFENDE FAMILIEN- ANGEHOERIGE .....	.	.	.	.	.	.	.	.
27	BESCHAEFTIGTE ARBEITNEHMER .....	.	.	.	.	.	.	.	.
KENNZIFFERN									
28	IN % DES PRODUKTIONSWERTES VORLEISTUNGEN (VORLEISTUNGSQUOTE) .....	44.0	44.3	44.6	43.6	42.9	43.5	42.0	42.0
29	BRUTTOANLAGEINVESTITIONEN .....	8.4	8.0	7.9	7.6	8.2	8.4	8.4	7.9
30	IN % DER BRUTTOWERTSCHOEPFUNG	.	.	.	.	.	.	.	.
31	ABSCHREIBUNGEN .....	.	.	.	.	.	.	.	.
32	PRODUKTIONSSTEUERN ABZUEGLICH SUBVENTIONEN .....	.	.	.	.	.	.	.	.
33	NETTOWERTSCHOEPFUNG .....	.	.	.	.	.	.	.	.
34	BRUTTOANLAGEINVESTITIONEN .....	15.0	14.3	14.2	13.5	14.4	14.8	14.6	13.7
35	IN % DER NETTOWERTSCHOEPFUNG EINKOMMEN AUS	.	.	.	.	.	.	.	.
36	UNSELBSTAENDIGER ARBEIT (LOHNQUOTE) .....	.	.	.	.	.	.	.	.
37	UNTERNEHMERTAETIGKEIT UND VERMOEGEN .....	.	.	.	.	.	.	.	.
38	IN % DES KAPITALSTOCKS	.	.	.	.	.	.	.	.
39	BRUTTOANLAGEINVESTITIONEN (IN PR. V. 1980) .....	.	.	.	.	.	.	.	.
40	AUSRUESTUNGEN .....	.	.	.	.	.	.	.	.
41	BAUTEN .....	.	.	.	.	.	.	.	.
42	KAPITALKOEFFIZIENT (VERHAELTNIS KAPITALSTOCK ZU BRUTTOWERTSCHOEPFUNG IN PREISEN VON 1980) .....	.	.	.	.	.	.	.	.
43	ANGABEN JE ERWERBSTAETIGEN (1000 DM) BRUTTOANLAGEINVESTITIONEN IN JEWEILIGEN PREISEN .....	.	.	.	.	.	.	.	.
44	IN PREISEN VON 1980 .....	.	.	.	.	.	.	.	.
45	KAPITALSTOCK (KAPITALINTENSITAET) .....	.	.	.	.	.	.	.	.
46	ANGABEN JE BESCHAEFT. ARBEITNEHMER (1000 DM) EINKOMMEN AUS UNSELBSTAENDIGER ARBEIT .....	.	.	.	.	.	.	.	.
47	1970 = 100	.	.	.	.	.	.	.	.
48	BRUTTOWERTSCHOEPFUNG	55	59	65	72	78	82	89	90
49	IN PREISEN VON 1980 .....	61	64	70	75	80	85	87	87
50	BRUTTOWERTSCHOEPFUNG IN PREISEN VON 1980 JE ERWERBSTAETIGEN (ARBEITSPRODUKTIVITAET) .....	.	.	.	.	.	.	.	.
51	NETTOWERTSCHOEPFUNG JE ERWERBSTAETIGEN .....	.	.	.	.	.	.	.	.
52	LOHNKOSTEN JE PRODUKTEINHEIT .....	.	.	.	.	.	.	.	.
53	BRUTTOWERTSCHOEPFUNG IN PREISEN VON 1980 ZU KAPITALSTOCK (KAPITALPRODUKTIVITAET) .....	.	.	.	.	.	.	.	.
54	1.1	1.1	1.1	1.1	1.1	1.1	1.1	1.1	1.1
55	1.6	1.6	1.6	1.7	1.7	1.6	1.6	1.6	1.6
56	1.0	0.9	0.9	0.9	0.9	0.9	0.9	0.9	1.0
57	1.8	1.5	1.7	1.7	1.9	1.8	1.9	1.9	2.0
58	0.5	0.5	0.4	0.4	0.3	0.4	0.3	0.3	0.4
59	BRUTTOANLAGEVERMOEGEN IN PREISEN VON 1980 AM JAHRESANFANG .....	.	.	.	.	.	.	.	.
60	AUSRUESTUNGEN .....	.	.	.	.	.	.	.	.
61	BAUTEN .....	.	.	.	.	.	.	.	.
62	ERWERBSTAETIGE IM INLAND .....	.	.	.	.	.	.	.	.
ANTEIL AN DER SUMME ALLER WIRTSCHAFTSBEREICHE (IN %)									
63	PRODUKTIONSWERT .....	1.1	1.1	1.1	1.1	1.1	1.1	1.1	1.1
64	BRUTTOWERTSCHOEPFUNG .....	1.6	1.6	1.6	1.7	1.7	1.6	1.6	1.6
65	NETTOWERTSCHOEPFUNG .....	.	.	.	.	.	.	.	.
66	ENTSTANDENE BRUTTOEINKOMMEN AUS	.	.	.	.	.	.	.	.
67	UNSELBSTAENDIGER ARBEIT .....	.	.	.	.	.	.	.	.
68	DAR.: BRUTTOLOHN- UND -GEHALTSUMME .....	.	.	.	.	.	.	.	.
69	UNTERNEHMERTAETIGKEIT UND VERMOEGEN .....	.	.	.	.	.	.	.	.
70	BRUTTOANLAGEINVESTITIONEN .....	1.0	0.9	0.9	0.9	0.9	0.9	0.9	1.0
71	AUSRUESTUNGEN .....	1.8	1.5	1.7	1.7	1.9	1.8	1.9	2.0
72	BAUTEN .....	0.5	0.5	0.4	0.4	0.3	0.4	0.3	0.4
73	BRUTTOANLAGEVERMOEGEN IN PREISEN VON 1980 AM JAHRESANFANG .....	.	.	.	.	.	.	.	.
74	AUSRUESTUNGEN .....	.	.	.	.	.	.	.	.
75	BAUTEN .....	.	.	.	.	.	.	.	.
76	ERWERBSTAETIGE IM INLAND .....	.	.	.	.	.	.	.	.

1) VORLAEUFIGES ERGEBNIS.

FACHSERIE 18, REIHE 3.9

GETRAENKEHERSTELLUNG

LFD. NR.	GEGENSTAND DER NACHWEISUNG	1968	1969	1970	1971	1972	1973	1974	1975
IN JEWEILIGEN PREISEN (MILL. DM)									
1	PRODUKTIONSWERT .....	14140	15600	17050	19200	20410	22450	23150	23523
2	VORLEISTUNGEN .....	6650	7400	8060	9390	10070	11049	11860	12610
3	BRUTTOWERTSCHOEPFUNG .....	7490	8200	8950	9910	10340	11410	11280	10910
4	ABSCHREIBUNGEN .....	.	.	540	1070	1150	1250	1400	1540
5	PRODUKTIONSTEUERN ABZUEGLICH SUBVENTIONEN .....	.	.	3350	3580	4010	4340	4580	4110
6	NETTOWERTSCHOEPFUNG .....	.	.	4700	5160	5180	5820	5310	5260
ENTSTANDENE BRUTTOEINKOMMEN AUS									
7	UNSELBSTAENDIGER ARBEIT .....	.	.	2750	3080	3260	3620	3880	4000
8	DAR. : BRUTTOLOHN- UND -GEGHALTSUMME .....	.	.	2390	2670	2810	3100	3300	3370
9	UNTERNEHMERTAEITIGKEIT UND VERMOEGEN .....	.	.	1950	2080	1920	2200	1430	1260
10	BRUTTOANLAGEINVESTITIONEN .....	1070	1190	1440	1640	1610	1560	1470	1440
11	AUSRUESTUNGEN .....	860	980	1170	1250	1210	1220	1110	1180
12	BAUTEN .....	210	210	270	390	400	340	360	290
13	NETTOANLAGEINVESTITIONEN .....	.	.	500	570	460	310	70	-100
14	NETTOANLAGEVERMOEGEN ZU WIEDERBESCHAFFUNGS- PREISEN AM JAHRESANFANG .....	.	.	9820	11060	12120	12990	14120	15500
15	AUSRUESTUNGEN .....	.	.	6010	6750	7300	7750	8400	9410
16	BAUTEN .....	.	.	3810	4310	4820	5240	5720	6090
IN PREISEN VON 1980 (MILL. DM)									
17	BRUTTOWERTSCHOEPFUNG .....	9130	9970	10160	10660	10730	11430	11510	11080
18	BRUTTOANLAGEINVESTITIONEN .....	2010	2150	2410	2560	2450	2280	1970	1790
19	AUSRUESTUNGEN .....	1570	1740	1950	1960	1850	1790	1490	1400
20	BAUTEN .....	440	410	460	620	600	490	480	390
21	BRUTTOANLAGEVERMOEGEN AM JAHRESANFANG .....	.	.	28300	29800	31410	32820	33990	34770
22	AUSRUESTUNGEN .....	.	.	17730	18550	19920	20820	21590	21980
23	BAUTEN .....	.	.	10570	10950	11490	12000	12400	12790
24	KAPITALSTOCK .....	.	.	29050	30605	32115	33405	34380	35025
ERWERBSTAETIGKEIT (DURCHSCHNITT IN 1000)									
25	ERWERBSTAETIGE IM INLAND .....	.	.	161	161	153	150	145	137
26	SELBSTAENDIGE UND MITHELFFENDE FAMILIEN- ANGEHOERIGE .....	.	.	7	6	6	5	5	4
27	BESCHAEFTIGTE ARBEITNEHMER .....	.	.	154	155	147	145	140	133
KENNZIFFERN									
28	IN % DES PRODUKTIONSWERTES								
29	VORLEISTUNGEN (VORLEISTUNGSQUOTE) .....	47.0	47.4	47.3	48.9	49.3	49.2	51.2	53.6
	BRUTTOANLAGEINVESTITIONEN .....	7.6	7.6	8.4	8.5	7.9	6.9	6.3	6.1
30	IN % DER BRUTTOWERTSCHOEPFUNG								
31	ABSCHREIBUNGEN .....	.	.	10.5	10.9	11.1	11.0	12.4	14.1
32	PRODUKTIONSTEUERN ABZUEGLICH SUBVENTIONEN .....	.	.	37.3	36.5	38.8	38.0	40.6	37.7
33	NETTOWERTSCHOEPFUNG .....	14.3	14.5	16.0	16.7	15.6	13.7	13.0	13.2
	BRUTTOANLAGEINVESTITIONEN .....								
34	IN % DER NETTOWERTSCHOEPFUNG								
35	EINKOMMEN AUS UNSELBSTAENDIGER ARBEIT (LOHNQUOTE) .....	.	.	58.5	59.7	62.9	62.2	73.1	76.0
	UNTERNEHMERTAEITIGKEIT UND VERMOEGEN .....	.	.	41.5	40.3	37.1	37.8	26.9	24.0
36	IN % DES KAPITALSTOCKS								
37	BRUTTOANLAGEINVESTITIONEN (IN PR. V. 1980) .....	.	.	8.3	8.4	7.6	6.8	5.7	5.1
38	AUSRUESTUNGEN .....	.	.	6.7	6.4	5.8	5.4	4.3	4.0
	BAUTEN .....	.	.	1.6	2.0	1.9	1.5	1.4	1.1
39	KAPITALKOEFFIZIENT (VERHAELTNIS KAPITALSTOCK ZU BRUTTOWERTSCHOEPFUNG IN PREISEN VON 1980) .....	.	.	2.9	2.9	3.0	2.9	3.0	3.2
ANGABEN JE ERWERBSTAETIGEN (1000 DM)									
40	BRUTTOANLAGEINVESTITIONEN								
41	IN JEWEILIGEN PREISEN .....	.	.	8.9	10.2	10.5	10.4	10.1	10.5
42	IN PREISEN VON 1980 .....	.	.	15.0	16.0	16.0	15.2	13.6	13.1
	KAPITALSTOCK (KAPITALINTENSITAET) .....	.	.	180.4	190.1	209.9	222.7	237.1	255.7
43	ANGABEN JE BESCHAEFT. ARBEITNEHMER (1000 DM)								
	EINKOMMEN AUS UNSELBSTAENDIGER ARBEIT .....	.	.	17.9	19.9	22.2	25.0	27.7	30.1
1970 = 100									
44	BRUTTOWERTSCHOEPFUNG								
45	IN JEWEILIGEN PREISEN .....	83	91	100	109	115	127	126	121
	IN PREISEN VON 1980 .....	90	98	100	105	106	113	113	109
46	BRUTTOWERTSCHOEPFUNG IN PREISEN VON 1980 JE ERWERBSTAETIGEN (ARBEITSPRODUKTIVITAET) .....	.	.	100	105	111	121	126	128
47	NETTOWERTSCHOEPFUNG JE ERWERBSTAETIGEN .....	.	.	100	110	116	133	125	132
48	LOHNKOSTEN JE PRODUKTEINHEIT .....	.	.	100	107	112	117	125	133
49	BRUTTOWERTSCHOEPFUNG IN PREISEN VON 1980 ZU KAPITALSTOCK (KAPITALPRODUKTIVITAET) .....	.	.	100	100	96	98	96	90
ANTEIL AN DER SUMME ALLER WIRTSCHAFTSBEREICHE (IN %)									
50	PRODUKTIONSWERT .....	1.1	1.0	1.0	1.0	1.0	1.0	0.9	0.9
51	BRUTTOWERTSCHOEPFUNG .....	1.5	1.4	1.4	1.4	1.3	1.3	1.2	1.1
52	NETTOWERTSCHOEPFUNG .....	.	.	0.9	0.8	0.8	0.8	0.7	0.6
ENTSTANDENE BRUTTOEINKOMMEN AUS									
53	UNSELBSTAENDIGER ARBEIT .....	.	.	0.8	0.8	0.7	0.7	0.7	0.7
54	DAR. : BRUTTOLOHN- UND -GEGHALTSUMME .....	.	.	0.8	0.8	0.7	0.7	0.7	0.7
55	UNTERNEHMERTAEITIGKEIT UND VERMOEGEN .....	.	.	1.0	1.0	0.9	0.9	0.6	0.5
56	BRUTTOANLAGEINVESTITIONEN .....	0.9	0.8	0.8	0.8	0.8	0.7	0.7	0.7
57	AUSRUESTUNGEN .....	1.9	1.8	1.7	1.7	1.6	1.6	1.5	1.4
58	BAUTEN .....	0.3	0.2	0.3	0.3	0.3	0.2	0.3	0.2
BRUTTOANLAGEVERMOEGEN IN PREISEN VON 1980									
59	AM JAHRESANFANG .....	.	.	0.7	0.7	0.7	0.7	0.7	0.7
60	AUSRUESTUNGEN .....	.	.	2.0	2.0	2.0	2.0	1.9	1.9
61	BAUTEN .....	.	.	0.3	0.3	0.3	0.3	0.3	0.3
62	ERWERBSTAETIGE IM INLAND .....	.	.	0.6	0.6	0.6	0.6	0.5	0.5

1) VORLAEUFIGES ERGEBNIS.

FACHSERIE 18, REIHE 5.9

## GETRAENKEMERSTELLUNG

LFD.-NR.	GEGENSTAND DER NACHWEISUNG	1976	1977	1978	1979	1980	1981	1982	1983
IN JEWEILIGEN PREISEN (MILL. DM)									
1	PRODUKTIONSWERT	25370	24810	26540	27060	28330	30160	31290	31510
2	VORLEISTUNGEN	14290	13780	14590	15370	16600	17720	18210	18420
3	BRUTTOWERTSCHOEPFUNG	11080	11030	11950	11690	11730	12440	13080	13090
4	ABSCHREIBUNGEN	1600	1690	1760	1810	1920	2020	2090	2150
5	PRODUKTIONSSTEUERN ABZUEGLICH SUBVENTIONEN	3550	3930	4190	4360	3950	4430	4360	4130
6	NETTOWERTSCHOEPFUNG	5930	5410	6000	5520	5860	5990	6630	6810
ENTSTANDENE BRUTTOEINKOMMEN AUS									
7	UNSELBSTAENDIGER ARBEIT	4220	4470	4680	4660	4880	5060	5190	5240
8	DAR.: BRUTTOLOHN- UND -GHALTSSUMME	3530	3750	4010	3990	4180	4310	4400	4430
9	UNTERNEHMERTAETIGKEIT UND VERMOEGEN	1710	940	1320	860	980	930	1440	1570
10	BRUTTOANLAGEINVESTITIONEN	1640	1890	1780	1820	1910	2060	1910	2180
11	AUSRUESTUNGEN	1380	1500	1470	1470	1500	1625	1540	1780
12	BAUTEN	260	390	310	350	410	440	370	430
13	NETTOANLAGEINVESTITIONEN	40	200	20	10	-10	40	-180	30
14	NETTOANLAGEVERMOEGEN ZU WIEDERBESCHAFFUNGS- PREISEN AM JAHRESANFANG	16060	16640	17390	18100	19210	20320	21460	21640
15	AUSRUESTUNGEN	9870	10220	10650	10930	11330	11810	12520	12740
16	BAUTEN	6190	6420	6740	7170	7880	8510	8940	8900
IN PREISEN VON 1980 (MILL. DM)									
17	BRUTTOWERTSCHOEPFUNG	11780	11150	11610	11630	11730	11860	11810	11660
18	BRUTTOANLAGEINVESTITIONEN	1930	2170	1970	1930	1910	1980	1720	1920
19	AUSRUESTUNGEN	1600	1680	1600	1550	1500	1630	1380	1820
20	BAUTEN	330	490	370	380	410	420	340	400
21	BRUTTOANLAGEVERMOEGEN AM JAHRESANFANG	35280	35840	36550	36960	37250	37480	37720	37740
22	AUSRUESTUNGEN	22200	22540	22880	23060	23120	23090	23080	22940
23	BAUTEN	13080	13300	13670	13900	14130	14390	14640	14800
24	KAPITALSTOCK	35560	36195	36755	37105	37365	37600	37730	37835
ERWERBSTAETIGKEIT (DURCHSCHNITT IN 1000)									
25	ERWERBSTAETIGE IM INLAND	133	132	132	123	122	118	114	111
26	SELBSTAENDIGE UND MITHELFEDE FAMILIEN- ANGEHÖRIGE	4	3	3	3	3	3	3	3
27	BESCHAEFFTIGE ARBEITNEHMER	129	129	129	120	119	115	111	108
KENNZIFFERN									
IN % DES PRODUKTIONSWERTES									
28	VORLEISTUNGEN (VORLEISTUNGSQUOTE)	56.3	55.5	55.0	56.8	58.6	58.8	58.2	58.5
29	BRUTTOANLAGEINVESTITIONEN	6.5	7.6	6.7	6.7	6.7	6.8	6.1	6.9
IN % DER BRUTTOWERTSCHOEPFUNG									
30	ABSCHREIBUNGEN	14.4	15.3	14.7	15.5	16.4	16.2	16.0	16.4
31	PRODUKTIONSSTEUERN ABZUEGLICH SUBVENTIONEN	32.0	35.6	35.1	37.3	33.7	35.6	33.3	31.6
32	NETTOWERTSCHOEPFUNG	53.5	49.0	50.2	47.2	50.0	48.2	50.7	52.0
33	BRUTTOANLAGEINVESTITIONEN	14.8	17.1	14.9	15.6	16.3	16.6	14.6	16.7
IN % DER NETTOWERTSCHOEPFUNG									
34	EINKOMMEN AUS UNSELBSTAENDIGER ARBEIT (LOHNQUOTE)	71.2	82.6	78.0	84.4	83.3	84.5	78.3	76.9
35	UNTERNEHMERTAETIGKEIT UND VERMOEGEN	28.8	17.4	22.0	15.6	16.7	15.5	21.7	23.1
IN % DES KAPITALSTOCKS									
36	BRUTTOANLAGEINVESTITIONEN (IN PR. V. 1980)	5.4	6.0	5.4	5.2	5.1	5.2	4.6	5.1
37	AUSRUESTUNGEN	4.5	4.6	4.4	4.2	4.0	4.1	3.7	4.0
38	BAUTEN	0.9	1.4	1.0	1.0	1.1	1.1	0.9	1.1
39	KAPITALKOEFFIZIENT (VERHAELTNIS KAPITALSTOCK ZU BRUTTOWERTSCHOEPFUNG IN PREISEN VON 1980)	3.0	3.2	3.2	3.2	3.2	3.2	3.2	3.2
ANGABEN JE ERWERBSTAETIGEN (1000 DM)									
40	BRUTTOANLAGEINVESTITIONEN	12.3	14.3	13.5	14.8	15.7	17.5	16.8	19.6
41	IN PREISEN VON 1980	14.5	16.4	14.9	15.7	15.7	16.5	15.1	17.3
42	KAPITALSTOCK (KAPITALINTENSITAET)	267.4	274.2	278.4	301.7	306.3	318.6	331.0	340.9
ANGABEN JE BESCHAEFFT. ARBEITNEHMER (1000 DM)									
43	EINKOMMEN AUS UNSELBSTAENDIGER ARBEIT	32.7	34.7	36.3	38.8	41.0	44.0	46.8	48.5
1970 = 100									
BRUTTOWERTSCHOEPFUNG									
44	IN JEWEILIGEN PREISEN	123	123	133	130	130	138	145	146
45	IN PREISEN VON 1980	116	110	114	114	115	117	116	115
46	BRUTTOWERTSCHOEPFUNG IN PREISEN VON 1980 JE ERWERBSTAETIGEN (ARBEITSPRODUKTIVITAET)	140	134	139	150	152	159	164	166
47	NETTOWERTSCHOEPFUNG JE ERWERBSTAETIGEN	153	140	156	154	165	174	199	210
48	LOHNCOSTEN JE PRODUKTEINHEIT	132	148	149	148	154	158	162	165
49	BRUTTOWERTSCHOEPFUNG IN PREISEN VON 1980 ZU KAPITALSTOCK (KAPITALPRODUKTIVITAET)	95	88	90	90	90	90	89	88
ANTEIL AN DER SUMME ALLER WIRTSCHAFTSBEREICHE (IN %)									
50	PRODUKTIONSWERT	0.9	0.8	0.8	0.8	0.7	0.7	0.8	0.7
51	BRUTTOWERTSCHOEPFUNG	1.0	0.9	1.0	0.9	0.9	0.8	0.8	0.8
52	NETTOWERTSCHOEPFUNG	0.6	0.6	0.6	0.5	0.5	0.5	0.5	0.5
ENTSTANDENE BRUTTOEINKOMMEN AUS									
53	UNSELBSTAENDIGER ARBEIT	0.7	0.7	0.6	0.6	0.6	0.6	0.6	0.6
54	DAR.: BRUTTOLOHN- UND -GHALTSSUMME	0.7	0.7	0.7	0.6	0.6	0.6	0.6	0.6
55	UNTERNEHMERTAETIGKEIT UND VERMOEGEN	0.6	0.3	0.4	0.2	0.3	0.3	0.4	0.4
56	BRUTTOANLAGEINVESTITIONEN	0.7	0.8	0.7	0.6	0.6	0.6	0.6	0.6
57	AUSRUESTUNGEN	1.5	1.5	1.2	1.2	1.1	1.2	1.2	1.2
58	BAUTEN	0.2	0.3	0.2	0.2	0.2	0.2	0.2	0.2
BRUTTOANLAGEVERMOEGEN IN PREISEN VON 1980									
59	AM JAHRESANFANG	0.7	0.7	0.6	0.6	0.6	0.6	0.6	0.6
60	AUSRUESTUNGEN	1.9	1.8	1.8	1.8	1.7	1.6	1.6	1.6
61	BAUTEN	0.3	0.3	0.3	0.3	0.3	0.3	0.3	0.3
62	ERWERBSTAETIGE IM INLAND	0.5	0.5	0.5	0.5	0.5	0.5	0.4	0.4

1) VORLAUEFIGES ERGEBNIS.

FACHSERIE 18. REINE S.9

GETRAENKEHERSTELLUNG

LFD. NR.	GEGENSTAND DER NACHWEISUNG	1984 1)	1985 1)	1986 1)	1987	1988	1989	1990	1991
IN JEWEILIGEN PREISEN (MILL. DM)									
1	PRODUKTIONSWERT .....	31300	...	...					
2	VORLEISTUNGEN .....	18420	...	...					
3	BRUTTOWERTSCHOEPFUNG .....	12880	...	...					
4	ABSCHREIBUNGEN .....	2180	...	...					
5	PRODUKTIONSSTEUERN ABZUEGLICH SUBVENTIONEN ..	4080	...	...					
6	NETTOWERTSCHOEPFUNG .....	6620	...	...					
ENTSTANDENE BRUTTOEINKOMMEN AUS									
7	UNSELBSTAENDIGER ARBEIT .....	5220	...	...					
8	DAR.: BRUTTOLOHN- UND -GEHALTSUMME .....	4400	...	...					
9	UNTERNEHMERTAETIGKEIT UND VERMOEGEN .....	1400	...	...					
10	BRUTTOANLAGEINVESTITIONEN .....	1970	...	...					
11	AUSRUESTUNGEN .....	1540	...	...					
12	BAUTEN .....	430	...	...					
13	NETTOANLAGEINVESTITIONEN .....	-210	...	...					
14	NETTOANLAGEVERMOEGEN ZU WIEDERBESCHAFFUNGS- PREISEN AM JAHRESANFANG .....	22180	22350	...					
15	AUSRUESTUNGEN .....	13020	13070	...					
16	BAUTEN .....	9130	9280	...					
IN PREISEN VON 1980 (MILL. DM)									
17	BRUTTOWERTSCHOEPFUNG .....	11460	...	...					
18	BRUTTOANLAGEINVESTITIONEN .....	1700	...	...					
19	AUSRUESTUNGEN .....	1310	...	...					
20	BAUTEN .....	390	...	...					
21	BRUTTOANLAGEVERMOEGEN AM JAHRESANFANG .....	37930	37920	...					
22	AUSRUESTUNGEN .....	22930	22740	...					
23	BAUTEN .....	15000	15180	...					
24	KAPITALSTOCK .....	37925	...	...					
ERWERBSTAETIGKEIT (DURCHSCHNITT IN 1000)									
25	ERWERBSTAETIGE IM INLAND .....	107	...	...					
26	SELBSTAENDIGE UND MITHELLENDE FAMILIEN- ANGEHOERIGE .....	3	...	...					
27	BESCHAEFTIGTE ARBEITNEHMER .....	104	...	...					
KENNZIFFERN									
28	IN % DES PRODUKTIONSWERTES VORLEISTUNGEN (VORLEISTUNGSQUOTE) .....	58,8	...	...					
29	BRUTTOANLAGEINVESTITIONEN .....	6,3	...	...					
IN % DER BRUTTOWERTSCHOEPFUNG									
30	ABSCHREIBUNGEN .....	16,9	...	...					
31	PRODUKTIONSSTEUERN ABZUEGLICH SUBVENTIONEN ..	31,7	...	...					
32	NETTOWERTSCHOEPFUNG .....	51,4	...	...					
33	BRUTTOANLAGEINVESTITIONEN .....	15,3	...	...					
IN % DER NETTOWERTSCHOEPFUNG									
34	EINKOMMEN AUS UNSELBSTAENDIGER ARBEIT (LOHNQUOTE) .....	78,9	...	...					
35	UNTERNEHMERTAETIGKEIT UND VERMOEGEN .....	21,1	...	...					
IN % DES KAPITALSTOCKS									
36	BRUTTOANLAGEINVESTITIONEN (IN PR. V. 1980) ..	4,5	...	...					
37	AUSRUESTUNGEN .....	3,5	...	...					
38	BAUTEN .....	1,0	...	...					
39	KAPITALKOEFFIZIENT (VERHAELTNIS KAPITALSTOCK ZU BRUTTOWERTSCHOEPFUNG IN PREISEN VON 1980)	3,3	...	...					
ANGABEN JE ERWERBSTAETIGEN (1000 DM)									
40	BRUTTOANLAGEINVESTITIONEN IN JEWEILIGEN PREISEN .....	18,4	...	...					
41	IN PREISEN VON 1980 .....	15,9	...	...					
42	KAPITALSTOCK (KAPITALINTENSITAET) .....	384,4	...	...					
ANGABEN JE BESCHAEFT. ARBEITNEHMER (1000 DM)									
43	EINKOMMEN AUS UNSELBSTAENDIGER ARBEIT .....	50,2	...	...					
1970 = 100									
44	BRUTTOWERTSCHOEPFUNG IN JEWEILIGEN PREISEN .....	143	...	...					
45	IN PREISEN VON 1980 .....	113	...	...					
46	BRUTTOWERTSCHOEPFUNG IN PREISEN VON 1980 JE ERWERBSTAETIGEN (ARBEITSPRODUKTIVITAET) ..	170	...	...					
47	NETTOWERTSCHOEPFUNG JE ERWERBSTAETIGEN .....	212	...	...					
48	LOHNKOSTEN JE PRODUKTEINHEIT .....	168	...	...					
49	BRUTTOWERTSCHOEPFUNG IN PREISEN VON 1980 ZU KAPITALSTOCK (KAPITALPRODUKTIVITAET) .....	66	...	...					
ANTEIL AN DER SUMME ALLER WIRTSCHAFTSBEREICHE (IN %)									
50	PRODUKTIONSWERT .....	0,7	...	...					
51	BRUTTOWERTSCHOEPFUNG .....	0,8	...	...					
52	NETTOWERTSCHOEPFUNG .....	0,5	...	...					
ENTSTANDENE BRUTTOEINKOMMEN AUS									
53	UNSELBSTAENDIGER ARBEIT .....	0,5	...	...					
54	DAR.: BRUTTOLOHN- UND -GEHALTSUMME .....	0,6	...	...					
55	UNTERNEHMERTAETIGKEIT UND VERMOEGEN .....	0,3	...	...					
56	BRUTTOANLAGEINVESTITIONEN .....	0,5	...	...					
57	AUSRUESTUNGEN .....	1,1	...	...					
58	BAUTEN .....	0,2	...	...					
BRUTTOANLAGEVERMOEGEN IN PREISEN VON 1980									
59	AM JAHRESANFANG .....	0,6	0,5	...					
60	AUSRUESTUNGEN .....	1,5	1,5	...					
61	BAUTEN .....	0,3	0,3	...					
62	ERWERBSTAETIGE IM INLAND .....	0,4	...	...					

1) VORLAUEFIGES ERGEBNIS.

FACHSERIE 18, REIHE S.9



## **Tabakverarbeitung**

### Bruttowertschöpfung in Preisen von 1980

1960 = 100

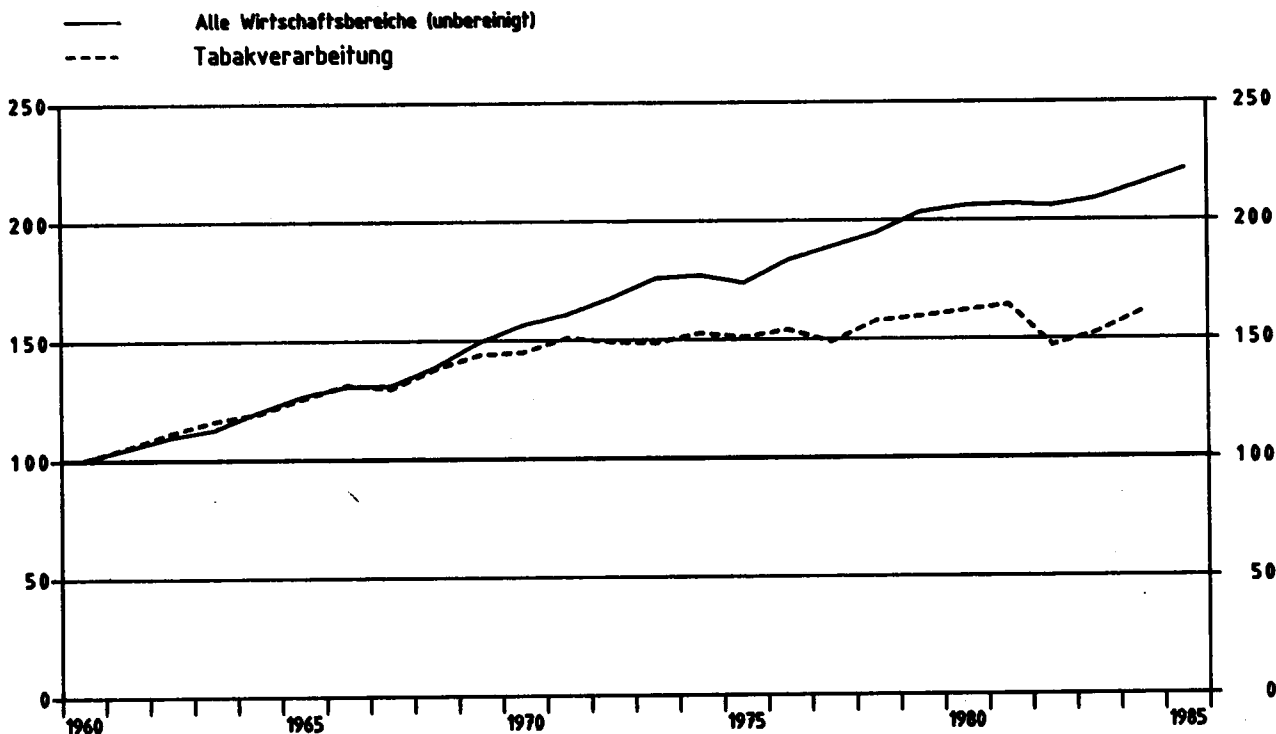

### Tabakverarbeitung

Anteile an der Summe aller Wirtschaftsbereiche

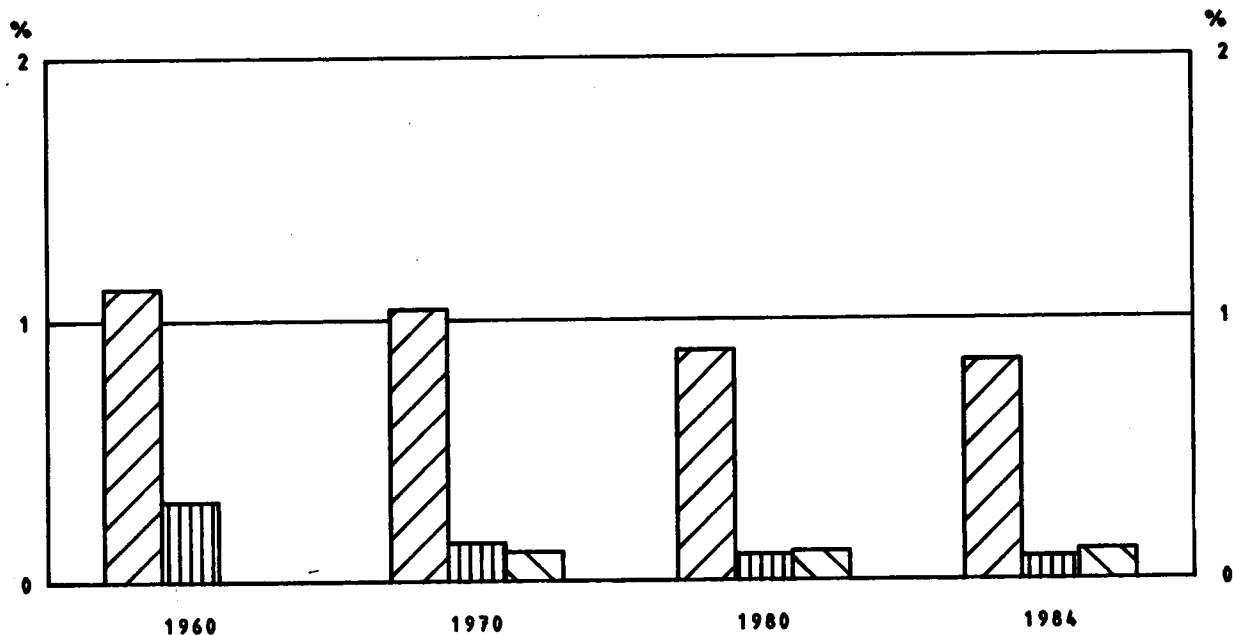
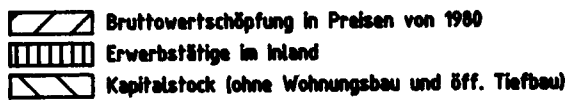

TABAKVERARBEITUNG

LFD. NR.	GEGENSTAND DER NACHWEISUNG	1960	1961	1962	1963	1964	1965	1966	1967
IN JEWEILIGEN PREISEN (MILL. DM)									
1	PRODUKTIONSWERT .....	6210	6670	7030	7370	7540	7950	8300	9000
2	VORLEISTUNGEN .....	1550	1690	1900	1960	1920	2000	2040	2060
3	BRUTTOWERTSCHOEPFUNG .....	4660	4960	5130	5410	5620	5950	6240	6940
4	ABSCHREIBUNGEN .....	.	.	.	.	.	.	.	.
5	PRODUKTIONSSTEUERN ABZUEGLICH SUBVENTIONEN ..	.	.	.	.	.	.	.	.
6	NETTOWERTSCHOEPFUNG .....	.	.	.	.	.	.	.	.
ENTSTANDENE BRUTTOEINKOMMEN AUS									
7	UNSELBSTAENDIGER ARBEIT .....	390	400	420	420	420	440	450	440
8	DAR.: BRUTTOLOHN- UND -GHALTSUMME .....	350	360	380	380	380	390	400	400
9	UNTERNEHMERTAETIGKEIT UND VERMOEGEN .....	.	.	.	.	.	.	.	.
10	BRUTTOANLAGEINVESTITIONEN .....	60	60	70	80	90	90	110	100
11	AUSRUESTUNGEN .....	80	50	60	70	80	70	100	80
12	BAUTEN .....	10	10	10	10	10	20	10	20
13	NETTOANLAGEINVESTITIONEN .....	.	.	.	.	.	.	.	.
14	NETTOANLAGEVERMOEGEN ZU WIEDERBESCHAFFUNGS- PREISEN AM JAHRESANFANG .....	.	.	.	.	.	.	.	.
15	AUSRUESTUNGEN .....	.	.	.	.	.	.	.	.
16	BAUTEN .....	.	.	.	.	.	.	.	.
IN PREISEN VON 1960 (MILL. DM)									
17	BRUTTOWERTSCHOEPFUNG .....	7770	8170	8650	9030	9280	9760	10200	10070
18	BRUTTOANLAGEINVESTITIONEN .....	140	130	140	160	170	170	200	180
19	AUSRUESTUNGEN .....	110	100	120	140	150	130	180	140
20	BAUTEN .....	30	30	20	20	20	40	20	40
21	BRUTTOANLAGEVERMOEGEN AM JAHRESANFANG .....	.	.	.	.	.	.	.	.
22	AUSRUESTUNGEN .....	.	.	.	.	.	.	.	.
23	BAUTEN .....	.	.	.	.	.	.	.	.
24	KAPITALSTOCK .....	.	.	.	.	.	.	.	.
ERWERBSTAETIGKEIT (DURCHSCHNITT IN 1000)									
25	ERWERBSTAETIGE IM INLAND .....	80	73	68	62	55	53	49	44
26	SELBSTAENDIGE UND MITHELLENDE FAMILIEN- ANGEHOERIGE .....	.	.	.	.	.	.	.	.
27	BESCHAEFTIGTE ARBEITNEHMER .....	80	73	68	62	55	53	49	44
KENNZIFFERN									
28	IN % DES PRODUKTIONSWERTES VORLEISTUNGEN (VORLEISTUNGSQUOTE) .....	25,0	25,3	27,0	26,6	25,5	25,2	24,8	22,9
29	BRUTTOANLAGEINVESTITIONEN .....	1,0	0,9	1,0	1,1	1,2	1,1	1,3	1,1
IN % DER BRUTTOWERTSCHOEPFUNG									
30	ABSCHREIBUNGEN .....	.	.	.	.	.	.	.	.
31	PRODUKTIONSSTEUERN ABZUEGLICH SUBVENTIONEN ..	.	.	.	.	.	.	.	.
32	NETTOWERTSCHOEPFUNG .....	.	.	.	.	.	.	.	.
33	BRUTTOANLAGEINVESTITIONEN .....	1,3	1,2	1,4	1,5	1,6	1,5	1,8	1,4
IN % DER NETTOWERTSCHOEPFUNG									
34	EINKOMMEN AUS UNSELBSTAENDIGER ARBEIT (LOHNQUOTE) .....	.	.	.	.	.	.	.	.
35	UNTERNEHMERTAETIGKEIT UND VERMOEGEN .....	.	.	.	.	.	.	.	.
IN % DES KAPITALSTOCKS									
36	BRUTTOANLAGEINVESTITIONEN (IN PR. V. 1960)	.	.	.	.	.	.	.	.
37	AUSRUESTUNGEN .....	.	.	.	.	.	.	.	.
38	BAUTEN .....	.	.	.	.	.	.	.	.
39	KAPITALKOEFFIZIENT (VERHAELTNIS KAPITALSTOCK ZU BRUTTOWERTSCHOEPFUNG IN PREISEN VON 1960)	.	.	.	.	.	.	.	.
ANGABEN JE ERWERBSTAETIGEN (1000 DM)									
40	BRUTTOANLAGEINVESTITIONEN .....	0,8	0,8	1,0	1,3	1,6	1,7	2,2	2,3
41	IN JEWEILIGEN PREISEN .....	1,8	1,8	2,1	2,6	3,1	3,2	4,1	4,1
42	IN PREISEN VON 1960 .....	.	.	.	.	.	.	.	.
43	KAPITALSTOCK (KAPITALINTENSITAET) .....	.	.	.	.	.	.	.	.
ANGABEN JE BESCHAEFT. ARBEITNEHMER (1000 DM)									
43	EINKOMMEN AUS UNSELBSTAENDIGER ARBEIT .....	4,9	5,5	6,2	6,8	7,6	8,3	9,2	10,0
1970 = 100									
44	BRUTTOWERTSCHOEPFUNG IN JEWEILIGEN PREISEN .....	60	65	66	70	73	77	81	90
45	IN PREISEN VON 1960 .....	69	73	77	80	82	87	91	90
46	BRUTTOWERTSCHOEPFUNG IN PREISEN VON 1960 JE ERWERBSTAETIGEN (ARBEITSPRODUKTIVITAET) ..	34	39	44	50	58	64	72	78
47	NETTOWERTSCHOEPFUNG JE ERWERBSTAETIGEN .....	.	.	.	.	.	.	.	.
48	LOHNKOSTEN JE PRODUKTEINHEIT .....	101	98	98	93	91	91	89	88
49	BRUTTOWERTSCHOEPFUNG IN PREISEN VON 1960 ZU KAPITALSTOCK (KAPITALPRODUKTIVITAET) .....	.	.	.	.	.	.	.	.
ANTEIL AN DER SUMME ALLER WIRTSCHAFTSBEREICHE (IN %)									
50	PRODUKTIONSWERT .....	0,7	0,7	0,7	0,7	0,7	0,6	0,6	0,7
51	BRUTTOWERTSCHOEPFUNG .....	1,5	1,5	1,4	1,4	1,3	1,3	1,3	1,4
52	NETTOWERTSCHOEPFUNG .....	.	.	.	.	.	.	.	.
ENTSTANDENE BRUTTOEINKOMMEN AUS									
53	UNSELBSTAENDIGER ARBEIT .....	0,3	0,2	0,2	0,2	0,2	0,2	0,2	0,2
54	DAR.: BRUTTOLOHN- UND -GHALTSUMME .....	0,3	0,3	0,2	0,2	0,2	0,2	0,2	0,2
55	UNTERNEHMERTAETIGKEIT UND VERMOEGEN .....	.	.	.	.	.	.	.	.
56	BRUTTOANLAGEINVESTITIONEN .....	0,1	0,1	0,1	0,1	0,1	0,1	0,1	0,1
57	AUSRUESTUNGEN .....	0,2	0,2	0,2	0,2	0,2	0,2	0,2	0,2
58	BAUTEN .....	0,0	0,0	0,0	0,0	0,0	0,0	0,0	0,0
BRUTTOANLAGEVERMOEGEN IN PREISEN VON 1960									
59	AM JAHRESANFANG .....	.	.	.	.	.	.	.	.
60	AUSRUESTUNGEN .....	.	.	.	.	.	.	.	.
61	BAUTEN .....	.	.	.	.	.	.	.	.
62	ERWERBSTAETIGE IM INLAND .....	0,3	0,3	0,3	0,2	0,2	0,2	0,2	0,2

1) VORLAEUFIGES ERGEBNIS.

FACHSERIE 18, REIHE 3.9

TABAKVERARBEITUNG

LFD. NR.	GEGENSTAND DER NACHWEISUNG	1968	1969	1970	1971	1972	1973	1974	1975
IN JEWEILIGEN PREISEN (MILL. DM)									
1	PRODUKTIONSWERT .....	8900	9310	9630	10090	10810	12320	12540	12820
2	VORLEISTUNGEN .....	2030	2020	1910	2170	2360	2460	2680	2820
3	BRUTTOWERTSCHOEPFUNG .....	6870	7290	7720	7920	8450	9860	9860	10200
4	ABSCHREIBUNGEN .....	.	.	50	100	100	110	130	140
5	PRODUKTIONSSTEUERN ABZUEGLICH SUBVENTIONEN .....	.	.	6340	6740	7660	8680	8740	8650
6	NETTOWERTSCHOEPFUNG .....	.	.	1290	1080	690	1070	990	1410
7	ENTSTANDENE BRUTTOEINKOMMEN AUS UNSELBSTAENDIGER ARBEIT .....	470	490	560	600	630	690	740	770
8	DAR.: BRUTTOLOHN- UND -GEHALTSUMME .....	410	430	490	520	540	590	630	650
9	UNTERNEHMERTAETIGKEIT UND VERMOEGEN .....	.	.	730	480	60	380	250	640
10	BRUTTOANLAGEINVESTITIONEN .....	100	120	140	150	180	130	140	190
11	AUSRUESTUNGEN .....	90	100	120	120	140	110	120	160
12	BAUTEN .....	10	20	20	30	40	20	20	30
13	NETTOANLAGEINVESTITIONEN .....	.	.	50	50	80	20	10	50
14	NETTOANLAGEVERMOEGEN ZU WIEDERBESCHAFFUNGS- PREISEN AM JAHRESANFANG .....	.	.	910	1030	1110	1210	1290	1460
15	AUSRUESTUNGEN .....	.	.	710	800	840	890	950	1100
16	BAUTEN .....	.	.	200	230	270	320	340	360
IN PREISEN VON 1980 (MILL. DM)									
17	BRUTTOWERTSCHOEPFUNG .....	10710	11160	11250	11710	11580	11530	11850	11720
18	BRUTTOANLAGEINVESTITIONEN .....	180	210	220	230	270	190	190	230
19	AUSRUESTUNGEN .....	160	170	190	180	210	160	160	190
20	BAUTEN .....	20	40	30	50	60	30	30	40
21	BRUTTOANLAGEVERMOEGEN AM JAHRESANFANG .....	.	.	2500	2650	2800	2990	3090	3180
22	AUSRUESTUNGEN .....	.	.	1980	2100	2200	2330	2400	2460
23	BAUTEN .....	.	.	520	550	600	660	690	720
24	KAPITALSTOCK .....	.	.	2575	2725	2895	3040	3135	3240
ERWERBSTAETIGKEIT (DURCHSCHNITT IN 1000)									
25	ERWERBSTAETIGE IM INLAND .....	42	41	39	37	34	34	32	29
26	SELBSTAENDIGE UND MITHELFEDE FAMILIEN- ANGEHOERIGE .....	.	.	.	.	.	.	.	.
27	BESCHAEFTIGTE ARBEITNEHMER .....	42	41	39	37	34	34	32	29
KENNZIFFERN									
28	IN % DES PRODUKTIONSWERTES VORLEISTUNGEN (VORLEISTUNGSQUOTE) .....	22,8	21,7	19,8	21,5	21,8	20,0	21,4	20,4
29	BRUTTOANLAGEINVESTITIONEN .....	1,1	1,3	1,5	1,5	1,7	1,1	1,1	1,5
30	IN % DER BRUTTOWERTSCHOEPFUNG ABSCHREIBUNGEN .....	.	.	1,2	1,3	1,2	1,1	1,3	1,4
31	PRODUKTIONSSTEUERN ABZUEGLICH SUBVENTIONEN .....	.	.	82,1	85,1	90,7	88,0	88,6	84,8
32	NETTOWERTSCHOEPFUNG .....	.	.	16,7	13,6	8,2	10,9	10,0	13,8
33	BRUTTOANLAGEINVESTITIONEN .....	1,5	1,6	1,8	1,9	2,1	1,3	1,4	1,9
34	IN % DER NETTOWERTSCHOEPFUNG EINKOMMEN AUS UNSELBSTAENDIGER ARBEIT (LOHNQUOTE) .....	.	.	43,4	55,6	91,3	64,5	74,7	54,6
35	UNTERNEHMERTAETIGKEIT UND VERMOEGEN .....	.	.	56,6	44,4	8,7	35,5	25,3	45,4
36	IN % DES KAPITALSTOCKS BRUTTOANLAGEINVESTITIONEN (IN PR. V. 1980) .....	.	.	8,5	8,4	9,3	6,3	6,1	7,1
37	AUSRUESTUNGEN .....	.	.	7,4	6,6	7,3	5,3	5,1	5,9
38	BAUTEN .....	.	.	1,2	1,8	2,1	1,0	1,0	1,2
39	KAPITALKOEFFIZIENT (VERHAELTNIS KAPITALSTOCK ZU BRUTTOWERTSCHOEPFUNG IN PREISEN VON 1980) .....	.	.	0,2	0,2	0,3	0,3	0,3	0,3
40	ANGABEN JE ERWERBSTAETIGEN (1000 DM) BRUTTOANLAGEINVESTITIONEN .....	2,4	2,9	3,6	4,1	5,3	3,8	4,4	6,6
41	IN JEWEILIGEN PREISEN .....	4,3	5,1	5,6	6,2	7,9	5,6	5,9	7,9
42	KAPITALSTOCK (KAPITALINTENSITAET) .....	.	.	66,0	73,6	85,1	89,4	98,0	111,7
43	ANGABEN JE BESCHAEFT. ARBEITNEHMER (1000 DM) EINKOMMEN AUS UNSELBSTAENDIGER ARBEIT .....	11,2	12,0	14,4	16,2	18,5	20,3	23,1	26,6
44	1970 = 100 BRUTTOWERTSCHOEPFUNG IN JEWEILIGEN PREISEN .....	89	94	100	103	109	128	128	132
45	IN PREISEN VON 1980 .....	95	99	100	104	103	102	105	104
46	BRUTTOWERTSCHOEPFUNG IN PREISEN VON 1980 JE ERWERBSTAETIGEN (ARBEITSPRODUKTIVITAET) .....	88	94	100	110	118	118	128	140
47	NETTOWERTSCHOEPFUNG JE ERWERBSTAETIGEN .....	88	88	100	88	61	95	94	147
48	LOHNKOSTEN JE PRODUKTEINHEIT .....	88	88	100	103	109	120	125	132
49	BRUTTOWERTSCHOEPFUNG IN PREISEN VON 1980 ZU KAPITALSTOCK (KAPITALPRODUKTIVITAET) .....	.	.	100	98	92	87	87	83
ANTEIL AN DER-SUMME ALLER WIRTSCHAFTSBEREICHE (IN %)									
50	PRODUKTIONSWERT .....	0,7	0,6	0,6	0,5	0,5	0,5	0,5	0,5
51	BRUTTOWERTSCHOEPFUNG .....	1,3	1,3	1,2	1,1	1,1	1,1	1,0	1,0
52	NETTOWERTSCHOEPFUNG .....	.	.	0,2	0,2	0,1	0,1	0,1	0,2
53	ENTSTANDENE BRUTTOEINKOMMEN AUS UNSELBSTAENDIGER ARBEIT .....	0,2	0,2	0,2	0,1	0,1	0,1	0,1	0,1
54	DAR.: BRUTTOLOHN- UND -GEHALTSUMME .....	0,2	0,2	0,2	0,1	0,1	0,1	0,1	0,1
55	UNTERNEHMERTAETIGKEIT UND VERMOEGEN .....	.	.	0,4	0,2	0,0	0,2	0,1	0,3
56	BRUTTOANLAGEINVESTITIONEN .....	0,1	0,1	0,1	0,1	0,1	0,1	0,1	0,1
57	AUSRUESTUNGEN .....	0,2	0,2	0,2	0,2	0,2	0,1	0,2	0,2
58	BAUTEN .....	0,0	0,0	0,0	0,0	0,0	0,0	0,0	0,0
59	BRUTTOANLAGEVERMOEGEN IN PREISEN VON 1980 AM JAHRESANFANG .....	.	.	0,1	0,1	0,1	0,1	0,1	0,1
60	AUSRUESTUNGEN .....	.	.	0,2	0,2	0,2	0,2	0,2	0,2
61	BAUTEN .....	.	.	0,0	0,0	0,0	0,0	0,0	0,0
62	ERWERBSTAETIGE IM INLAND .....	0,2	0,2	0,1	0,1	0,1	0,1	0,1	0,1

1) VORLAEUFIGES ERGEBNIS.

FACHSERIE 18, REIHE 3.9

TABAKVERARBEITUNG

LFD. NR.	GEGENSTAND DER NACHWEISUNG	1976	1977	1978	1979	1980	1981	1982	1983
IN JEWEILIGEN PREISEN (MILL. DM)									
1	PRODUKTIONSWERT	13350	13840	14800	15330	16110	16380	16930	18770
2	VORLEISTUNGEN	2850	2840	2910	3440	3550	3510	3740	4090
3	BRUTTOWERTSCHOEPFUNG	10500	11000	11890	11890	12560	12870	13190	14680
4	ABSCHREIBUNGEN	150	160	170	190	210	220	240	260
5	PRODUKTIONSSTEUERN ABZUEGLICH SUBVENTIONEN	9180	9450	10060	10400	11030	10780	11160	12710
6	NETTOWERTSCHOEPFUNG	1170	1390	1660	1300	1320	1870	1790	1710
ENTSTANDENE BRUTTOEINKOMMEN AUS									
7	UNSELBSTAENDIGER ARBEIT	810	880	890	970	1030	1100	1140	1150
8	DAR.: BRUTTOLOHN- UND -GHALTSUMME	680	740	760	830	880	950	970	980
9	UNTERNEHMERTAETIGKEIT UND VERMOEGEN	360	510	770	330	290	770	650	560
10	BRUTTOANLAGEINVESTITIONEN	170	200	230	320	340	320	300	340
11	AUSRUESTUNGEN	130	160	210	270	280	280	220	310
12	BAUTEN	40	40	20	50	60	40	80	30
13	NETTOANLAGEINVESTITIONEN	20	40	60	130	130	100	60	80
14	NETTOANLAGEVERMOEGEN ZU WIEDERBESCHAFFUNGS- PREISEN AM JAHRESANFANG	1580	1640	1720	1850	2090	2310	2530	2660
15	AUSRUESTUNGEN	1190	1220	1260	1360	1520	1660	1830	1900
16	BAUTEN	390	420	460	490	570	650	700	760
IN PREISEN VON 1980 (MILL. DM)									
17	BRUTTOWERTSCHOEPFUNG	11950	11550	12230	12370	12560	12750	11410	11830
18	BRUTTOANLAGEINVESTITIONEN	200	230	250	330	340	310	280	300
19	AUSRUESTUNGEN	150	180	230	280	280	270	200	270
20	BAUTEN	50	50	20	50	60	40	80	30
21	BRUTTOANLAGEVERMOEGEN AM JAHRESANFANG	3300	3380	3470	3580	3770	3970	4120	4240
22	AUSRUESTUNGEN	2540	2570	2620	2710	2860	3000	3120	3160
23	BAUTEN	760	810	850	870	910	970	1000	1080
24	KAPITALSTOCK	3340	3425	3525	3675	3870	4045	4180	4305
ERWERBSTAETIGKEIT (DURCHSCHNITT IN 1000)									
25	ERWERBSTAETIGE IM INLAND	27	27	26	26	26	25	24	23
26	SELBSTAENDIGE UND MITHELFFENDE FAMILIEN- ANGEHOERIGE	.	.	.	.	.	.	.	.
27	BESCHAEFTE ARBEITNEHMER	27	27	26	26	26	25	24	23
KENNZIFFERN									
IN % DES PRODUKTIONSWERTES									
28	VORLEISTUNGEN (VORLEISTUNGSQUOTE)	21.3	20.5	19.7	22.4	22.0	21.4	22.1	21.8
29	BRUTTOANLAGEINVESTITIONEN	1.3	1.4	1.6	2.1	2.1	2.0	1.8	1.8
IN % DER BRUTTOWERTSCHOEPFUNG									
30	ABSCHREIBUNGEN	1.4	1.5	1.4	1.6	1.7	1.7	1.8	1.8
31	PRODUKTIONSSTEUERN ABZUEGLICH SUBVENTIONEN	87.4	85.9	84.6	87.5	87.8	83.8	84.6	86.6
32	NETTOWERTSCHOEPFUNG	11.1	12.6	14.0	10.9	10.5	14.5	12.6	11.6
33	BRUTTOANLAGEINVESTITIONEN	1.6	1.8	1.9	2.7	2.7	2.5	2.3	2.3
IN % DER NETTOWERTSCHOEPFUNG									
EINKOMMEN AUS									
34	UNSELBSTAENDIGER ARBEIT (LOHNQUOTE)	69.2	63.3	53.6	74.6	78.0	68.8	63.7	67.3
35	UNTERNEHMERTAETIGKEIT UND VERMOEGEN	30.8	36.7	46.4	25.4	22.0	41.2	36.3	32.7
IN % DES KAPITALSTOCKS									
36	BRUTTOANLAGEINVESTITIONEN (IN PR. V. 1980)	6.0	6.7	7.1	9.0	8.8	7.7	6.7	7.0
37	AUSRUESTUNGEN	4.5	5.3	6.5	7.6	7.2	6.7	4.8	6.3
38	BAUTEN	1.5	1.5	0.6	1.4	1.6	1.0	1.9	0.7
39	KAPITALKOEFFIZIENT (VERHAELTNIS KAPITALSTOCK ZU BRUTTOWERTSCHOEPFUNG IN PREISEN VON 1980)	0.3	0.3	0.3	0.3	0.3	0.3	0.4	0.4
ANGABEN JE ERWERBSTAETIGEN (1000 DM)									
BRUTTOANLAGEINVESTITIONEN									
40	IN JEWEILIGEN PREISEN	6.3	7.4	8.8	12.3	13.1	12.8	12.5	14.8
41	IN PREISEN VON 1980	7.4	8.5	9.6	12.7	13.1	12.4	11.7	13.0
42	KAPITALSTOCK (KAPITALINTENSITAET)	123.7	126.9	135.6	141.3	148.8	161.8	174.2	187.2
ANGABEN JE BESCHAEFTE ARBEITNEHMER (1000 DM)									
43	EINKOMMEN AUS UNSELBSTAENDIGER ARBEIT	30.0	32.6	34.2	37.3	39.6	44.0	47.5	50.0
1970 = 100									
BRUTTOWERTSCHOEPFUNG									
44	IN JEWEILIGEN PREISEN	136	142	154	154	163	167	171	190
45	IN PREISEN VON 1980	106	103	109	110	112	113	101	105
46	BRUTTOWERTSCHOEPFUNG IN PREISEN VON 1980 JE ERWERBSTAETIGEN (ARBEITSPRODUKTIVITAET)	153	148	163	165	167	177	165	178
47	NETTOWERTSCHOEPFUNG JE ERWERBSTAETIGEN	131	156	193	151	153	226	225	225
48	LOHNKOSTEN JE PRODUKTEINHEIT	136	153	146	158	165	173	201	195
49	BRUTTOWERTSCHOEPFUNG IN PREISEN VON 1980 ZU KAPITALSTOCK (KAPITALPRODUKTIVITAET)	82	77	79	77	74	72	62	63
ANTEIL AN DER SUMME ALLER WIRTSCHAFTSBEREICHE (IN %)									
50	PRODUKTIONSWERT	0.5	0.5	0.5	0.4	0.4	0.4	0.4	0.4
51	BRUTTOWERTSCHOEPFUNG	1.0	0.9	1.0	0.9	0.9	0.9	0.8	0.9
52	NETTOWERTSCHOEPFUNG	0.1	0.1	0.2	0.1	0.1	0.2	0.1	0.1
ENTSTANDENE BRUTTOEINKOMMEN AUS									
53	UNSELBSTAENDIGER ARBEIT	0.1	0.1	0.1	0.1	0.1	0.1	0.1	0.1
54	DAR.: BRUTTOLOHN- UND -GHALTSUMME	0.1	0.1	0.1	0.1	0.1	0.1	0.1	0.1
55	UNTERNEHMERTAETIGKEIT UND VERMOEGEN	0.1	0.2	0.2	0.1	0.1	0.2	0.2	0.1
56	BRUTTOANLAGEINVESTITIONEN	0.1	0.1	0.1	0.1	0.1	0.1	0.1	0.1
57	AUSRUESTUNGEN	0.1	0.2	0.2	0.2	0.2	0.2	0.2	0.2
58	BAUTEN	0.0	0.0	0.0	0.0	0.0	0.0	0.0	0.0
BRUTTOANLAGEVERMOEGEN IN PREISEN VON 1980									
59	AM JAHRESANFANG	0.1	0.1	0.1	0.1	0.1	0.1	0.1	0.1
60	AUSRUESTUNGEN	0.2	0.2	0.2	0.2	0.2	0.2	0.2	0.2
61	BAUTEN	0.0	0.0	0.0	0.0	0.0	0.0	0.0	0.0
62	ERWERBSTAETIGE IM INLAND	0.1	0.1	0.1	0.1	0.1	0.1	0.1	0.1

1) VORLAEUFIGES ERGEBNIS.

FACHSERIE 18, REIHE 5.9

TABAKVERARBEITUNG

LFD. NR.	GEGENSTAND DER NACHWEISUNG	1984 1)	1985 1)	1986 1)	1987	1988	1989	1990	1991
IN JEWEILIGEN PREISEN (MILL. DM)									
1	PRODUKTIONSWERT .....	19330	...	...					
2	VORLEISTUNGEN .....	4360	...	...					
3	BRUTTOWERTSCHOEPFUNG .....	14970	...	...					
4	ABSCHREIBUNGEN .....	280	...	...					
5	PRODUKTIONSSTEUERN ABZUEGLICH SUBVENTIONEN ..	13230	...	...					
6	NETTOWERTSCHOEPFUNG .....	1460	...	...					
ENTSTANDENE BRUTTOEINKOMMEN AUS									
7	UNSELBSTAENDIGER ARBEIT .....	1120	...	...					
8	DAR.: BRUTTOLOHN- UND -GHALTSUMME .....	950	...	...					
9	UNTERNEHMERTAEITIGKEIT UND VERMOEGEN .....	340	...	...					
10	BRUTTOANLAGEINVESTITIONEN .....	350	...	...					
11	AUSRUESTUNGEN .....	330	...	...					
12	BAUTEN .....	20	...	...					
13	NETTOANLAGEINVESTITIONEN .....	70	...	...					
14	NETTOANLAGEVERMOEGEN ZU WIEDERBESCHAFFUNGS- PREISEN AM JAHRESANFANG .....	2830	3000	...					
15	AUSRUESTUNGEN .....	2060	2210	...					
16	BAUTEN .....	770	790	...					
IN PREISEN VON 1980 (MILL. DM)									
17	BRUTTOWERTSCHOEPFUNG .....	12500	...	...					
18	BRUTTOANLAGEINVESTITIONEN .....	300	...	...					
19	AUSRUESTUNGEN .....	280	...	...					
20	BAUTEN .....	20	...	...					
21	BRUTTOANLAGEVERMOEGEN AM JAHRESANFANG .....	4370	4490	...					
22	AUSRUESTUNGEN .....	3270	3380	...					
23	BAUTEN .....	1100	1110	...					
24	KAPITALSTOCK .....	4430	...	...					
ERWERBSTAETIGKEIT (DURCHSCHNITT IN 1000)									
25	ERWERBSTAETIGE IM INLAND .....	22	...	...					
26	SELBSTAENDIGE UND MITHELFFENDE FAMILIEN- ANGEHOERIGE .....	.	..	..					
27	BESCHAEFTIGTE ARBEITNEHMER .....	22	...	...					
KENNZIFFERN									
28	IN % DES PRODUKTIONSWERTES VORLEISTUNGEN (VORLEISTUNGSQUOTE) .....	22.6	...	...					
29	BRUTTOANLAGEINVESTITIONEN .....	1.8	...	...					
IN % DER BRUTTOWERTSCHOEPFUNG									
30	ABSCHREIBUNGEN .....	1.9	...	...					
31	PRODUKTIONSSTEUERN ABZUEGLICH SUBVENTIONEN ..	88.4	...	...					
32	NETTOWERTSCHOEPFUNG .....	9.8	...	...					
33	BRUTTOANLAGEINVESTITIONEN .....	2.3	...	...					
IN % DER NETTOWERTSCHOEPFUNG									
34	EINKOMMEN AUS UNSELBSTAENDIGER ARBEIT (LOHNQUOTE) .....	76.7	...	...					
35	UNTERNEHMERTAEITIGKEIT UND VERMOEGEN .....	23.3	...	...					
IN % DES KAPITALSTOCKS									
36	BRUTTOANLAGEINVESTITIONEN (IN PR. V. 1980) ..	6.8	...	...					
37	AUSRUESTUNGEN .....	6.3	...	...					
38	BAUTEN .....	0.5	...	...					
39	KAPITALKOEFFIZIENT (VERHAELTNIS KAPITALSTOCK ZU BRUTTOWERTSCHOEPFUNG IN PREISEN VON 1980)	0.4	...	...					
ANGABEN JE ERWERBSTAETIGEN (1000 DM)									
40	BRUTTOANLAGEINVESTITIONEN IN JEWEILIGEN PREISEN .....	15.9	...	...					
41	IN PREISEN VON 1980 .....	13.6	...	...					
42	KAPITALSTOCK (KAPITALINTENSITAET) .....	201.4	...	...					
ANGABEN JE BESCHAEFT. ARBEITNEHMER (1000 DM)									
43	EINKOMMEN AUS UNSELBSTAENDIGER ARBEIT .....	50.9	...	...					
1970 = 100									
44	BRUTTOWERTSCHOEPFUNG IN JEWEILIGEN PREISEN .....	194	...	...					
45	IN PREISEN VON 1980 .....	111	...	...					
46	BRUTTOWERTSCHOEPFUNG IN PREISEN VON 1980 JE ERWERBSTAETIGEN (ARBEITSPRODUKTIVITAET) ..	197	...	...					
47	NETTOWERTSCHOEPFUNG JE ERWERBSTAETIGEN .....	201	...	...					
48	LOHNKOSTEN JE PRODUKTEINHEIT .....	180	...	...					
49	BRUTTOWERTSCHOEPFUNG IN PREISEN VON 1980 ZU KAPITALSTOCK (KAPITALPRODUKTIVITAET) .....	65	...	...					
ANTEIL AN DER SUMME ALLER WIRTSCHAFTSBEREICHE (IN %)									
50	PRODUKTIONSWERT .....	0.4	...	...					
51	BRUTTOWERTSCHOEPFUNG .....	0.9	...	...					
52	NETTOWERTSCHOEPFUNG .....	0.1	...	...					
ENTSTANDENE BRUTTOEINKOMMEN AUS									
53	UNSELBSTAENDIGER ARBEIT .....	0.1	...	...					
54	DAR.: BRUTTOLOHN- UND -GHALTSUMME .....	0.1	...	...					
55	UNTERNEHMERTAEITIGKEIT UND VERMOEGEN .....	0.1	...	...					
56	BRUTTOANLAGEINVESTITIONEN .....	0.1	...	...					
57	AUSRUESTUNGEN .....	0.2	...	...					
58	BAUTEN .....	0.0	...	...					
BRUTTOANLAGEVERMOEGEN IN PREISEN VON 1980									
59	AM JAHRESANFANG .....	0.1	0.1	...					
60	AUSRUESTUNGEN .....	0.2	0.2	...					
61	BAUTEN .....	0.0	0.0	...					
62	ERWERBSTAETIGE IM INLAND .....	0.1	...	...					

1) VORLAEUFIGES ERGEBNIS.

FACHSERIE 18, REIHE S.9

**Baugewerbe**

### Bruttowertschöpfung in Preisen von 1980

1960 = 100

— Alle Wirtschaftsbereiche (unbereinigt)  
 - - - Baugewerbe

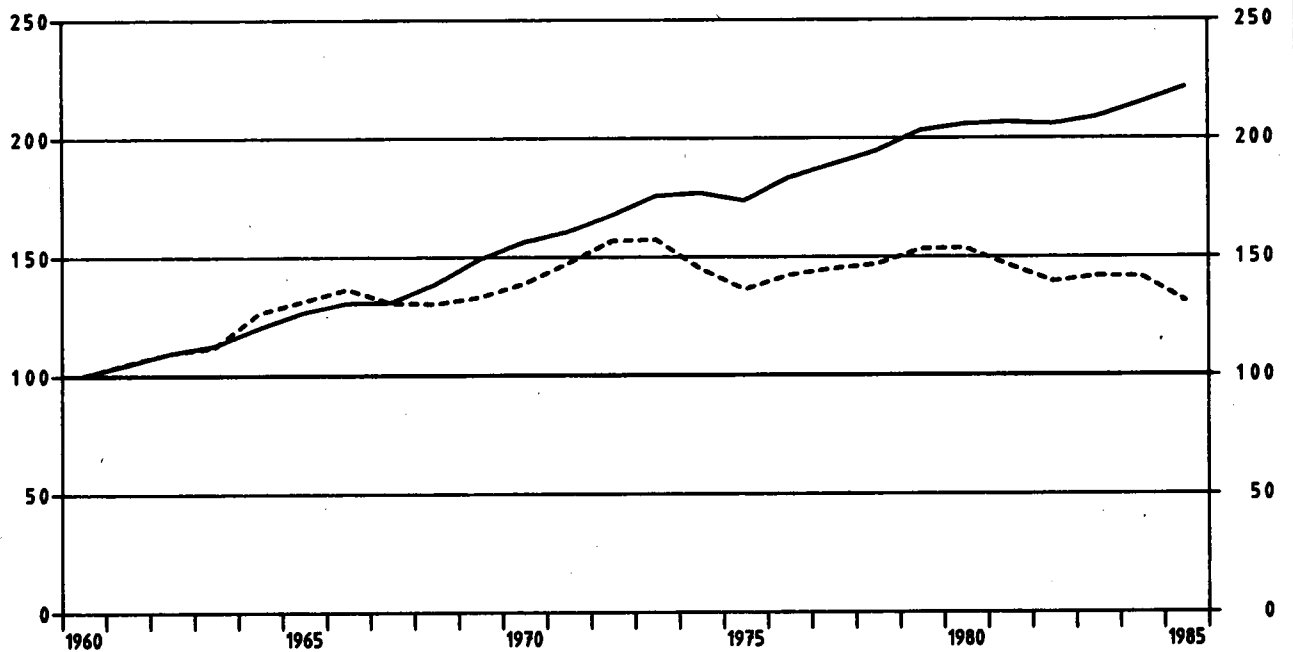

### Baugewerbe

Anteile an der Summe aller Wirtschaftsbereiche

▨ Bruttowertschöpfung in Preisen von 1980  
 ▤ Erwerbstätige im Inland  
 ▧ Kapitalstock (ohne Wohnungsbau und öff. Tiefbau)

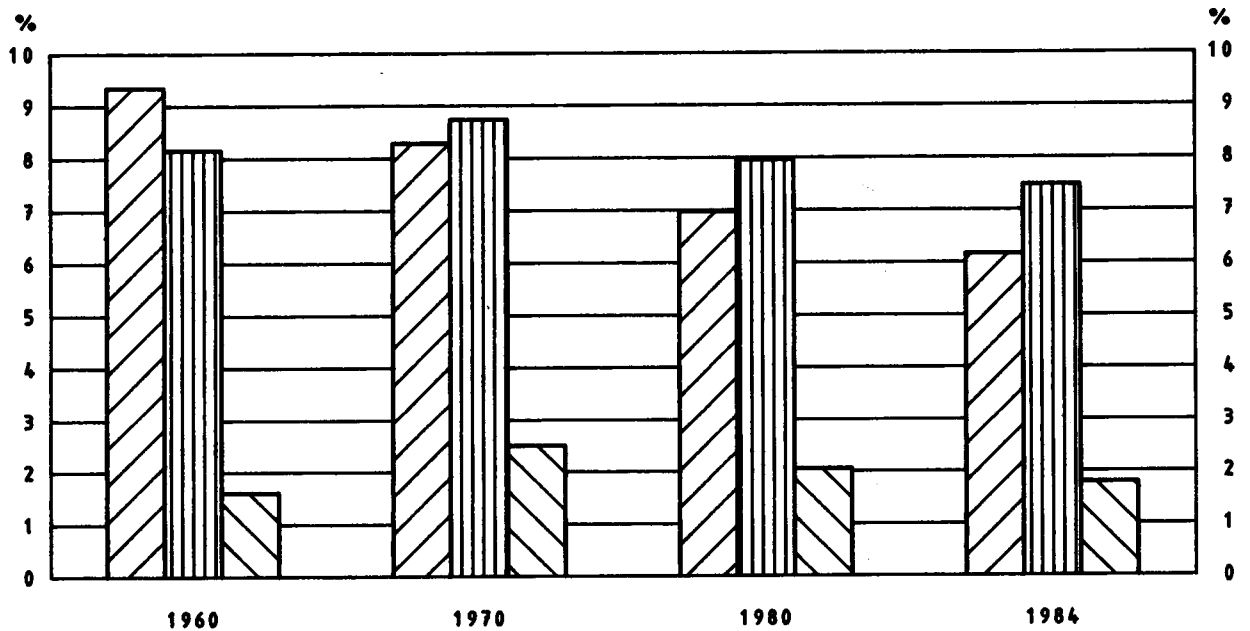



BAUGEWERBE

LFD. NR.	GEGENSTAND DER NACHWEISUNG	1960	1961	1962	1963	1964	1965	1966	1967
IN JEWEILIGEN PREISEN (MILL. DM)									
1	PRODUKTIONSWERT	42860	48940	55590	59930	69620	74010	79070	73760
2	VORLEISTUNGEN	19570	22270	24990	27210	31500	33570	36170	33930
3	BRUTTOWERTSCHOEPFUNG	23290	26670	30600	32720	38120	40440	42900	39830
4	ABSCHREIBUNGEN	800	1020	1270	1510	1760	2000	2220	2310
5	PRODUKTIONSSTEUERN ABZUEGLICH SUBVENTIONEN	2220	2560	2920	3190	3660	3880	4210	4010
6	NETTOWERTSCHOEPFUNG	20270	23090	26410	28060	32700	34560	36470	33510
ENTSTANDENE BRUTTOEINKOMMEN AUS									
7	UNSELBSTAENDIGER ARBEIT	12640	14890	17040	18540	21890	23420	25090	23050
8	DAR.: BRUTTOLOHN- UND -GHALTSUMME	10880	12830	14720	16020	19120	20350	21710	19990
9	UNTERNEHMERTAETIGKEIT UND VERMOEGEN	7630	8200	9370	9520	10810	11140	11380	10460
10	BRUTTOANLAGEINVESTITIONEN	2140	2600	2790	2950	3220	3090	2580	2660
11	AUSRUESTUNGEN	1840	2240	2390	2480	2640	2550	2060	2140
12	BAUTEN	300	360	400	470	580	540	520	520
13	NETTOANLAGEINVESTITIONEN	1340	1580	1520	1440	1460	1090	360	350
14	NETTOANLAGEVERMOEGEN ZU WIEDERBESCHAFFUNGS- PREISEN AM JAHRESANFANG	6010	7510	9280	11020	12840	14480	15930	16650
15	AUSRUESTUNGEN	4660	5840	7160	8420	9490	10750	11620	11880
16	BAUTEN	1350	1670	2120	2600	3090	3730	4310	4770
IN PREISEN VON 1980 (MILL. DM)									
17	BRUTTOWERTSCHOEPFUNG	64650	67900	70790	72340	81650	84860	88090	84290
18	BRUTTOANLAGEINVESTITIONEN	4560	5350	5480	5700	6070	5640	4590	4730
19	AUSRUESTUNGEN	3700	4370	4480	4590	4750	4460	3480	3590
20	BAUTEN	860	980	1000	1110	1320	1180	1110	1140
21	BRUTTOANLAGEVERMOEGEN AM JAHRESANFANG	19880	23710	28200	32690	37250	41940	45910	48470
22	AUSRUESTUNGEN	14890	17880	21410	24920	28390	31780	34590	36060
23	BAUTEN	4990	5830	6790	7770	8860	10160	11320	12410
24	KAPITALSTOCK	21795	25955	30445	34970	39595	43925	47190	49600
ERWERBSTAETIGKEIT (DURCHSCHNITT IN 1000)									
25	ERWERBSTAETIGE IM INLAND	2126	2178	2272	2379	2447	2454	2436	2249
26	SELBSTAENDIGE UND MITHELLENDE FAMILIEN- ANGEHOERIGE	218	218	214	215	212	212	215	218
27	BESCHAEFFTIGTE ARBEITNEHMER	1908	1960	2058	2164	2235	2242	2221	2031
KENNZIFFERN									
28	IN % DES PRODUKTIONSWERTES VORLEISTUNGEN (VORLEISTUNGSQUOTE)	45.7	45.5	45.0	45.4	45.2	45.4	45.7	46.0
29	BRUTTOANLAGEINVESTITIONEN	5.0	5.3	5.0	4.9	4.6	4.2	3.3	3.6
30	IN % DER BRUTTOWERTSCHOEPFUNG ABSCHREIBUNGEN	3.4	3.8	4.2	4.6	4.6	4.9	5.2	5.8
31	PRODUKTIONSSTEUERN ABZUEGLICH SUBVENTIONEN	9.5	9.6	9.5	9.6	9.6	9.6	9.8	10.1
32	NETTOWERTSCHOEPFUNG	87.0	86.6	86.3	85.8	85.8	85.6	85.0	84.1
33	BRUTTOANLAGEINVESTITIONEN	9.2	9.7	9.1	9.0	8.4	7.6	6.0	6.7
34	IN % DER NETTOWERTSCHOEPFUNG EINKOMMEN AUS UNSELBSTAENDIGER ARBEIT (LOHNQUOTE)	62.4	64.5	64.5	66.1	66.9	67.8	68.8	68.8
35	UNTERNEHMERTAETIGKEIT UND VERMOEGEN	37.6	35.5	35.5	33.9	33.1	32.2	31.2	31.2
36	IN % DES KAPITALSTOCKS BRUTTOANLAGEINVESTITIONEN (IN PR. V. 1980)	20.9	20.6	18.0	16.3	15.3	12.8	9.7	9.6
37	AUSRUESTUNGEN	17.0	16.8	14.7	13.1	12.0	10.2	7.4	7.2
38	BAUTEN	3.9	3.8	3.3	3.2	3.3	2.7	2.4	2.3
39	KAPITALKOEFFIZIENT (VERHAELTNIS KAPITALSTOCK ZU BRUTTOWERTSCHOEPFUNG IN PREISEN VON 1980)	0.3	0.4	0.4	0.5	0.5	0.5	0.5	0.6
40	ANGABEN JE ERWERBSTAETIGEN (1000 DM) BRUTTOANLAGEINVESTITIONEN IN JEWEILIGEN PREISEN	1.0	1.2	1.2	1.2	1.3	1.3	1.1	1.2
41	IN PREISEN VON 1980	2.1	2.5	2.4	2.4	2.5	2.3	1.9	2.1
42	KAPITALSTOCK (KAPITALINTENSITAET)	10.3	11.9	13.4	14.7	16.2	17.9	19.4	22.1
43	ANGABEN JE BESCHAEFFT. ARBEITNEHMER (1000 DM) EINKOMMEN AUS UNSELBSTAENDIGER ARBEIT	6.6	7.6	8.3	8.6	9.8	10.4	11.3	11.3
1970 = 100									
44	BRUTTOWERTSCHOEPFUNG IN JEWEILIGEN PREISEN	45	52	59	63	74	78	83	77
45	IN PREISEN VON 1980	72	76	79	81	91	95	98	94
46	BRUTTOWERTSCHOEPFUNG IN PREISEN VON 1980 JE ERWERBSTAETIGEN (ARBEITSPRODUKTIVITAET)	79	81	81	79	86	90	94	97
47	NETTOWERTSCHOEPFUNG JE ERWERBSTAETIGEN	46	52	57	57	65	69	73	73
48	LOHNKOSTEN JE PRODUKTEINHEIT	54	60	66	71	74	76	78	75
49	BRUTTOWERTSCHOEPFUNG IN PREISEN VON 1980 ZU KAPITALSTOCK (KAPITALPRODUKTIVITAET)	191	168	149	133	133	124	120	109
ANTEIL AN DER SUMME ALLER WIRTSCHAFTSBEREICHE (IN %)									
50	PRODUKTIONSWERT	5.1	5.4	5.7	5.8	6.2	6.0	6.2	5.7
51	BRUTTOWERTSCHOEPFUNG	7.7	8.1	8.5	8.6	9.1	8.8	8.7	8.0
52	NETTOWERTSCHOEPFUNG	8.3	8.7	9.1	9.2	9.7	9.4	9.3	8.5
ENTSTANDENE BRUTTOEINKOMMEN AUS									
53	UNSELBSTAENDIGER ARBEIT	8.8	9.2	9.5	9.7	10.4	10.1	10.0	9.2
54	DAR.: BRUTTOLOHN- UND -GHALTSUMME	8.8	9.2	9.5	9.7	10.5	10.1	10.0	9.2
55	UNTERNEHMERTAETIGKEIT UND VERMOEGEN	7.5	7.8	8.5	8.4	8.6	8.2	8.1	7.3
56	BRUTTOANLAGEINVESTITIONEN	2.9	3.1	3.0	3.0	2.9	2.6	2.1	2.3
57	AUSRUESTUNGEN	6.6	6.9	6.6	6.8	6.5	5.7	4.6	5.1
58	BAUTEN	0.6	0.7	0.7	0.8	0.8	0.7	0.6	0.7
BRUTTOANLAGEVERMOEGEN IN PREISEN VON 1980									
59	AM JAHRESANFANG	0.9	1.0	1.1	1.2	1.3	1.3	1.4	1.4
60	AUSRUESTUNGEN	3.2	3.6	4.0	4.3	4.5	4.7	4.8	4.7
61	BAUTEN	0.3	0.3	0.3	0.3	0.4	0.4	0.4	0.5
62	ERWERBSTAETIGE IM INLAND	8.2	8.2	8.6	9.0	9.2	9.2	9.1	8.7

1) VORLAEUFIGES ERGEBNIS.

FACHSERIE 18, REIHE 5.9

BAUWERBE

LFD. NR.	GEGENSTAND DER NACHWEISUNG	1968	1969	1970	1971	1972	1973	1974	1975
IN JEWEILIGEN PREISEN (MILL. DM)									
1	PRODUKTIONSWERT .....	70970	76960	95880	112660	126080	134010	131360	126820
2	VORLEISTUNGEN .....	32820	36010	44330	53500	61060	65770	64660	63630
3	BRUTTOWERTSCHOEPFUNG .....	38150	40950	51550	59160	68020	68240	66700	63190
4	ABSCHREIBUNGEN .....	2390	2530	2830	3180	3470	3760	4050	4270
5	PRODUKTIONSSTEUERN ABZUEGLICH SUBVENTIONEN .....	900	1130	1070	1320	1600	1770	1690	1630
6	NETTOWERTSCHOEPFUNG .....	34860	37290	47650	54660	59950	62710	60860	57290
7	ENTSTANDENE BRUTTOEINKOMMEN AUS UNSELBSTAENDIGER ARBEIT .....	24360	26330	32520	37600	43200	47060	46840	45210
8	DAR.: BRUTTOLOHN- UND -GEHALTSUMME .....	21140	22760	28170	32460	36730	39520	39140	37710
9	UNTERNEHMERTAETIGKEIT UND VERMOEGEN .....	10500	10960	15130	17060	16750	15650	14120	12080
10	BRUTTOANLAGEINVESTITIONEN .....	2780	3690	4320	4970	5290	4750	3040	3330
11	AUSRUESTUNGEN .....	2380	3230	3810	4230	4340	3720	2440	2830
12	BAUTEN .....	400	460	510	740	950	1030	600	500
13	NETTOANLAGEINVESTITIONEN .....	390	1160	1490	1790	1820	990	-1010	-940
14	NETTOANLAGEVERMOEGEN ZU WIEDERBESCHAFFUNGS- PREISEN AM JAHRESANFANG .....	16610	16880	19320	22240	24880	27330	29960	31320
15	AUSRUESTUNGEN .....	11640	11590	12870	14660	16210	17660	18780	19380
16	BAUTEN .....	4970	5290	6450	7580	8670	9770	11180	11940
IN PREISEN VON 1980 (MILL. DM)									
17	BRUTTOWERTSCHOEPFUNG .....	84020	85870	89500	95050	101240	101580	93580	87950
18	BRUTTOANLAGEINVESTITIONEN .....	4990	6460	7040	7650	7930	6820	4050	4080
19	AUSRUESTUNGEN .....	4110	5510	6140	6460	6480	5330	3240	3410
20	BAUTEN .....	880	950	900	1190	1450	1490	810	670
21	BRUTTOANLAGEVERMOEGEN AM JAHRESANFANG .....	50730	52800	55870	59180	62850	66630	69170	68820
22	AUSRUESTUNGEN .....	37210	38430	40580	43020	45300	47890	48980	47860
23	BAUTEN .....	13520	14370	15290	16160	17320	16740	20190	20960
24	KAPITALSTOCK .....	51765	54335	57525	61015	64740	67900	68995	68565
ERWERBSTAETIGKEIT (DURCHSCHNITT IN 1000)									
25	ERWERBSTAETIGE IM INLAND .....	2285	2305	2319	2354	2341	2347	2176	1990
26	SELBSTAENDIGE UND MITHELFFENDE FAMILIEN- ANGEOERIGTE .....	218	219	220	218	220	221	216	214
27	BESCHAEFFTIGTE ARBEITNEHMER .....	2067	2086	2099	2136	2121	2126	1960	1776
KENNZIFFERN									
28	IN % DES PRODUKTIONSWERTES VORSTUNGEN (VORLEISTUNGSQUOTE) .....	46.2	46.8	46.2	47.5	48.4	49.1	49.2	50.2
29	BRUTTOANLAGEINVESTITIONEN .....	3.9	4.8	4.5	4.4	4.2	3.5	2.3	2.6
30	IN % DER BRUTTOWERTSCHOEPFUNG ABSCHREIBUNGEN .....	6.3	6.2	5.5	5.4	5.3	5.5	6.1	6.8
31	PRODUKTIONSSTEUERN ABZUEGLICH SUBVENTIONEN .....	2.4	2.8	2.1	2.2	2.5	2.6	2.5	2.6
32	NETTOWERTSCHOEPFUNG .....	91.4	91.1	92.4	92.4	92.2	91.9	91.4	90.7
33	BRUTTOANLAGEINVESTITIONEN .....	7.3	9.0	8.4	8.4	8.1	7.0	4.6	5.3
34	IN % DER NETTOWERTSCHOEPFUNG EINKOMMEN AUS UNSELBSTAENDIGER ARBEIT (LOHNQUOTE) .....	69.9	70.6	68.2	68.8	72.1	75.0	76.8	78.9
35	UNTERNEHMERTAETIGKEIT UND VERMOEGEN .....	30.1	29.4	31.8	31.2	27.9	25.0	23.2	21.1
36	IN % DES KAPITALSTOCKS BRUTTOANLAGEINVESTITIONEN (IN PR. V. 1980) .....	9.6	11.9	12.2	12.5	12.2	10.0	5.9	6.0
37	AUSRUESTUNGEN .....	7.9	10.1	10.7	10.6	10.0	7.8	4.7	5.0
38	BAUTEN .....	1.7	1.7	1.6	2.0	2.2	2.2	1.2	1.0
39	KAPITALKOEFFIZIENT (VERHAELTNIS KAPITALSTOCK ZU BRUTTOWERTSCHOEPFUNG IN PREISEN VON 1980) .....	0.6	0.6	0.6	0.6	0.6	0.7	0.7	0.8
ANGABEN JE ERWERBSTAETIGEN (1000 DM)									
40	BRUTTOANLAGEINVESTITIONEN .....	1.2	1.6	1.9	2.1	2.3	2.0	1.4	1.7
41	IN JEWEILIGEN PREISEN .....	2.2	2.8	3.0	3.2	3.4	2.9	1.9	2.1
42	KAPITALSTOCK (KAPITALINTENSITAET) .....	22.7	23.6	24.8	25.9	27.7	28.9	31.7	34.5
ANGABEN JE BESCHAEFFT. ARBEITNEHMER (1000 DM)									
43	EINKOMMEN AUS UNSELBSTAENDIGER ARBEIT .....	11.8	12.6	15.5	17.6	20.4	22.1	23.9	25.5
1970 = 100									
44	BRUTTOWERTSCHOEPFUNG IN JEWEILIGEN PREISEN .....	74	79	100	115	126	132	129	123
45	IN PREISEN VON 1980 .....	94	96	100	106	113	113	105	98
46	BRUTTOWERTSCHOEPFUNG IN PREISEN VON 1980 JE ERWERBSTAETIGEN (ARBEITSPRODUKTIVITAET) .....	95	97	100	105	112	112	111	115
47	NETTOWERTSCHOEPFUNG JE ERWERBSTAETIGEN .....	74	79	100	113	125	130	136	140
48	LOHNKOSTEN JE PRODUKTEINHEIT .....	80	84	100	109	117	128	138	141
49	BRUTTOWERTSCHOEPFUNG IN PREISEN VON 1980 ZU KAPITALSTOCK (KAPITALPRODUKTIVITAET) .....	104	102	100	100	101	96	87	82
ANTEIL AN DER SUMME ALLER WIRTSCHAFTSBEREICHE (IN %)									
50	PRODUKTIONSWERT .....	5.3	5.1	5.6	6.0	6.2	5.9	5.2	4.8
51	BRUTTOWERTSCHOEPFUNG .....	7.5	7.2	8.0	8.2	8.2	7.7	7.0	6.3
52	NETTOWERTSCHOEPFUNG .....	8.1	7.8	8.7	9.0	9.0	8.4	7.6	6.8
53	ENTSTANDENE BRUTTOEINKOMMEN AUS UNSELBSTAENDIGER ARBEIT .....	9.1	8.7	9.1	9.2	9.6	9.2	8.3	7.7
54	DAR.: BRUTTOLOHN- UND -GEHALTSUMME .....	9.1	8.8	9.2	9.4	9.7	9.2	8.4	7.8
55	UNTERNEHMERTAETIGKEIT UND VERMOEGEN .....	6.5	6.3	8.0	8.5	7.7	6.6	5.8	4.8
56	BRUTTOANLAGEINVESTITIONEN .....	2.3	2.6	2.5	2.5	2.5	2.1	1.4	1.6
57	AUSRUESTUNGEN .....	5.4	5.8	5.6	5.6	5.8	4.8	3.2	3.5
58	BAUTEN .....	0.5	0.5	0.5	0.6	0.7	0.7	0.4	0.4
BRUTTOANLAGEVERMOEGEN IN PREISEN VON 1980									
59	AM JAHRESANFANG .....	1.4	1.4	1.4	1.4	1.4	1.4	1.4	1.3
60	AUSRUESTUNGEN .....	4.7	4.6	4.6	4.6	4.5	4.5	4.4	4.1
61	BAUTEN .....	0.6	0.6	0.5	0.5	0.6	0.5	0.5	0.5
62	ERWERBSTAETIGE IM INLAND .....	8.8	8.8	8.7	8.8	8.8	8.7	8.2	7.7

1) VORLAUEFIGES ERGEBNIS.

FACHSERIE 18, REIHE S.9

BAUGEWERBE

LFD. NR.	GEGENSTAND DER NACHWEISUNG	1976	1977	1978	1979	1980	1981	1982	1983
IN JEWEILIGEN PREISEN (MILL. DM)									
1	PRODUKTIONSWERT	134940	143440	154700	176320	196710	195900	190550	197110
2	VORLEISTUNGEN	66440	70520	75980	87230	97520	97090	95190	99670
3	BRUTTOWERTSCHOEPFUNG	68500	72920	78720	89090	99190	98810	95360	97440
4	ABSCHREIBUNGEN	4350	4390	4520	4730	5110	5360	5490	5480
5	PRODUKTIONSSTEUERN ABZUEGLICH SUBVENTIONEN	1690	2010	2160	2220	2010	2060	1930	1770
6	NETTOWERTSCHOEPFUNG	62460	66520	72040	82140	92070	91390	87940	90190
ENTSTANDENE BRUTTOEINKOMMEN AUS									
7	UNSELBSTAENDIGER ARBEIT	47900	49080	52730	58580	64430	65310	65660	66540
8	DAR.: BRUTTOLOHN- UND GEHALTSUMME	39670	40620	43700	48420	53050	53700	53650	54160
9	UNTERNEHMERTAEIGKEIT UND VERMOEGEN	14560	17440	19310	23560	27640	26080	22280	23650
10	BRUTTOANLAGEINVESTITIONEN	3690	4250	5100	6360	6250	4990	4250	4790
11	AUSRUESTUNGEN	3200	3580	4440	5560	5370	4110	3490	3950
12	BAUTEN	490	670	660	800	880	880	760	840
13	NETTOANLAGEINVESTITIONEN	-660	-140	580	1630	1140	-370	-1240	-690
14	NETTOANLAGEVERMOEGEN ZU WIEDERBESCHAFFUNGS- PREISEN AM JAHRESANFANG	31540	31760	32570	34350	37990	41270	43030	42110
15	AUSRUESTUNGEN	19320	18890	18900	19580	21420	23000	23440	22500
16	BAUTEN	12220	12870	13670	14770	16570	18270	19590	19610
IN PREISEN VON 1980 (MILL. DM)									
17	BRUTTOWERTSCHOEPFUNG	91800	93580	94810	99010	99190	94400	90080	91530
18	BRUTTOANLAGEINVESTITIONEN	4320	4850	5600	6730	6250	4740	3830	4210
19	AUSRUESTUNGEN	3680	4010	4810	5850	5370	3900	3130	3450
20	BAUTEN	640	840	790	880	880	840	700	760
21	BRUTTOANLAGEVERMOEGEN AM JAHRESANFANG	68310	67820	67630	68010	69480	70500	70110	68950
22	AUSRUESTUNGEN	46720	45640	44670	44330	45000	45230	44100	42360
23	BAUTEN	21590	22180	22960	23680	24480	25270	26000	26590
24	KAPITALSTOCK	68065	67725	67820	68745	69990	70305	69530	68575
ERWERBSTAETIGKEIT (DURCHSCHNITT IN 1000)									
25	ERWERBSTAETIGE IM INLAND	1974	1940	1972	2054	2090	2041	1943	1898
26	SELBSTAENDIGE UND MITHELLENDE FAMILIEN- ANGEHOERIGE	210	204	201	199	199	196	197	188
27	BESCHAEFTE ARBEITNEHMER	1764	1736	1771	1855	1891	1845	1746	1710
KENNZIFFERN									
28	IN % DES PRODUKTIONSWERTES VORLEISTUNGEN (VORLEISTUNGSQUOTE)	49.2	49.2	49.1	49.5	49.6	49.6	50.0	50.6
29	BRUTTOANLAGEINVESTITIONEN	2.7	3.0	3.3	3.6	3.2	2.6	2.2	2.4
30	IN % DER BRUTTOWERTSCHOEPFUNG								
31	ABSCHREIBUNGEN	6.4	6.0	5.7	5.3	5.2	5.4	5.8	5.6
32	PRODUKTIONSSTEUERN ABZUEGLICH SUBVENTIONEN	2.5	2.8	2.7	2.5	2.0	2.1	2.0	1.8
33	NETTOWERTSCHOEPFUNG	91.2	91.2	91.5	92.2	92.8	92.5	92.2	92.6
34	BRUTTOANLAGEINVESTITIONEN	5.4	5.8	6.5	7.1	6.3	5.1	4.5	4.9
35	IN % DER NETTOWERTSCHOEPFUNG								
36	EINKOMMEN AUS UNSELBSTAENDIGER ARBEIT (LOHNQUOTE)	76.7	73.8	73.2	71.3	70.0	71.5	74.7	73.8
37	UNTERNEHMERTAEIGKEIT UND VERMOEGEN	23.3	26.2	26.8	28.7	30.0	28.5	25.3	26.2
38	IN % DES KAPITALSTOCKS								
39	BRUTTOANLAGEINVESTITIONEN (IN PR. V. 1980)	6.3	7.2	8.3	9.8	8.9	6.7	5.5	6.1
40	AUSRUESTUNGEN	5.4	5.9	7.1	8.5	7.7	5.5	4.5	5.0
41	BAUTEN	0.9	1.2	1.2	1.3	1.3	1.2	1.0	1.1
42	KAPITALKOEFFIZIENT (VERHAELTNIS KAPITALSTOCK ZU BRUTTOWERTSCHOEPFUNG IN PREISEN VON 1980)	0.7	0.7	0.7	0.7	0.7	0.7	0.8	0.7
43	ANGABEN JE ERWERBSTAETIGEN (1000 DM)								
44	BRUTTOANLAGEINVESTITIONEN	1.9	2.2	2.6	3.1	3.0	2.4	2.2	2.5
45	IN JEWEILIGEN PREISEN	2.2	2.5	2.8	3.3	3.0	2.3	2.0	2.2
46	IN PREISEN VON 1980	34.5	34.9	34.4	33.5	33.5	34.4	35.8	36.1
47	KAPITALSTOCK (KAPITALINTENSITAET)	27.2	28.3	29.8	31.6	34.1	35.4	37.6	38.9
48	ANGABEN JE BESCHAEFTE ARBEITNEHMER (1000 DM)								
49	EINKOMMEN AUS UNSELBSTAENDIGER ARBEIT	133	141	153	173	192	192	185	189
50	BRUTTOWERTSCHOEPFUNG	103	105	106	111	111	105	101	102
51	IN JEWEILIGEN PREISEN	120	125	125	125	123	120	120	125
52	IN PREISEN VON 1980	154	167	178	195	214	218	220	231
53	BRUTTOWERTSCHOEPFUNG JE ERWERBSTAETIGEN	144	144	153	163	179	190	201	200
54	LOHNKOSTEN JE PRODUKTEINHEIT	87	89	90	93	91	86	83	86
55	BRUTTOWERTSCHOEPFUNG IN PREISEN VON 1980 ZU KAPITALSTOCK (KAPITALPRODUKTIVITAET)								
56	ANTHEIL AN DER SUMME ALLER WIRTSCHAFTSBEREICHE (IN %)	4.7	4.7	4.8	5.0	5.1	4.9	4.6	4.6
57	PRODUKTIONSWERT	6.3	6.3	6.3	6.6	7.0	6.6	6.1	6.0
58	BRUTTOWERTSCHOEPFUNG	6.8	6.8	6.9	7.3	7.7	7.3	6.8	6.6
59	NETTOWERTSCHOEPFUNG								
60	ENTSTANDENE BRUTTOEINKOMMEN AUS UNSELBSTAENDIGER ARBEIT	7.6	7.3	7.3	7.5	7.6	7.4	7.3	7.2
61	DAR.: BRUTTOLOHN- UND GEHALTSUMME	7.7	7.3	7.4	7.6	7.7	7.5	7.3	7.3
62	UNTERNEHMERTAEIGKEIT UND VERMOEGEN	5.1	5.7	5.9	6.6	7.8	7.1	5.6	5.3
63	BRUTTOANLAGEINVESTITIONEN	1.6	1.7	1.9	2.1	1.8	1.5	1.3	1.4
64	AUSRUESTUNGEN	3.6	3.6	4.1	4.5	4.1	3.1	2.7	2.8
65	BAUTEN	0.4	0.5	0.4	0.4	0.4	0.4	0.4	0.4
66	BRUTTOANLAGEVERMOEGEN IN PREISEN VON 1980	1.3	1.2	1.2	1.2	1.2	1.1	1.1	1.0
67	AM JAHRESANFANG	3.9	3.7	3.5	3.4	3.3	3.2	3.1	2.9
68	AUSRUESTUNGEN	0.5	0.5	0.5	0.5	0.5	0.5	0.5	0.5
69	BAUTEN	0.5	0.5	0.5	0.5	0.5	0.5	0.5	0.5
70	ERWERBSTAETIGE IM INLAND	7.7	7.6	7.7	7.9	8.0	7.8	7.6	7.5

1) VORLAEFIGES ERGEBNIS.

FACHSERIE 18, REIHE S.9

BAUWERBE

LFD. NR.	GEGENSTAND DER NACHWEISUNG	1984 1)	1985 1)	1986 1)	1987	1988	1989	1990	1991
----------	----------------------------	---------	---------	---------	------	------	------	------	------

IN JEWEILIGEN PREISEN (MILL. DM)

1	PRODUKTIONSWERT	202430	...	...					
2	VORLEISTUNGEN	104530	...	...					
3	BRUTTOWERTSCHOEPFUNG	97900	91770	...					
4	ABSCHREIBUNGEN	5400	...	...					
5	PRODUKTIONSSTEUERN ABZUEGLICH SUBVENTIONEN	1600	...	...					
6	NETTOWERTSCHOEPFUNG	90900	...	...					
ENTSTANDENE BRUTTOEINKOMMEN AUS									
7	UNSELBSTAENDIGER ARBEIT	68410	63540	...					
8	DAR.: BRUTTOLOHN- UND -GEHALTSUMME	55680	51170	...					
9	UNTERNEHMERTAETIGKEIT UND VERMOEGEN	22490	...	...					
BRUTTOANLAGEINVESTITIONEN									
10	AUSRUESTUNGEN	4500	...	...					
11	BAUTEN	3710	...	...					
12	BAUTEN	790	...	...					
13	NETTOANLAGEINVESTITIONEN	-900	...	...					
NETTOANLAGEVERMOEGEN ZU WIEDERBESCHAFFUNGS-									
14	PREISEN AM JAHRESANFANG	42530	41990	...					
15	AUSRUESTUNGEN	21910	20940	...					
16	BAUTEN	20620	21050	...					

IN PREISEN VON 1980 (MILL. DM)

17	BRUTTOWERTSCHOEPFUNG	91420	84650	...					
18	BRUTTOANLAGEINVESTITIONEN	3880	...	...					
19	AUSRUESTUNGEN	3180	...	...					
20	BAUTEN	700	...	...					
21	BRUTTOANLAGEVERMOEGEN AM JAHRESANFANG	68200	67090	...					
22	AUSRUESTUNGEN	40970	39290	...					
23	BAUTEN	27230	27800	...					
24	KAPITALSTOCK	67645	...	...					

ERWERBSTAETIGKEIT (DURCHSCHNITT IN 1000)

25	ERWERBSTAETIGE IM INLAND	1891	1802	...					
26	SELBSTAENDIGE UND MITHELFFENDE FAMILIEN-ANGEHOERIGE	184	182	...					
27	BESCHAEFTIGTE ARBEITNEHMER	1707	1620	...					

KENNZIFFERN

28	IN % DES PRODUKTIONSWERTES								
29	VORLEISTUNGEN (VORLEISTUNGSQUOTE)	51.6	...	...					
	BRUTTOANLAGEINVESTITIONEN	2.2	...	...					
IN % DER BRUTTOWERTSCHOEPFUNG									
30	ABSCHREIBUNGEN	5.5	...	...					
31	PRODUKTIONSSTEUERN ABZUEGLICH SUBVENTIONEN	1.6	...	...					
32	NETTOWERTSCHOEPFUNG	92.8	...	...					
33	BRUTTOANLAGEINVESTITIONEN	4.6	...	...					
IN % DER NETTOWERTSCHOEPFUNG									
34	EINKOMMEN AUS UNSELBSTAENDIGER ARBEIT (LOHNQUOTE)	75.3	...	...					
35	UNTERNEHMERTAETIGKEIT UND VERMOEGEN	24.7	...	...					
IN % DES KAPITALSTOCKS									
36	BRUTTOANLAGEINVESTITIONEN (IN PR. V. 1980)	5.7	...	...					
37	AUSRUESTUNGEN	4.7	...	...					
38	BAUTEN	1.0	...	...					
39	KAPITALKOEFFIZIENT (VERHAELTNIS KAPITALSTOCK ZU BRUTTOWERTSCHOEPFUNG IN PREISEN VON 1980)	0.7	...	...					
ANGABEN JE ERWERBSTAETIGEN (1000 DM)									
40	BRUTTOANLAGEINVESTITIONEN								
41	IN JEWEILIGEN PREISEN	2.4	...	...					
42	IN PREISEN VON 1980	2.1	...	...					
43	KAPITALSTOCK (KAPITALINTENSITAET)	35.8	...	...					
ANGABEN JE BESCHAEFT. ARBEITNEHMER (1000 DM)									
44	EINKOMMEN AUS UNSELBSTAENDIGER ARBEIT	40.1	39.2	...					
1970 = 100									
45	BRUTTOWERTSCHOEPFUNG								
46	IN JEWEILIGEN PREISEN	190	178	...					
46	IN PREISEN VON 1980	102	95	...					
47	BRUTTOWERTSCHOEPFUNG IN PREISEN VON 1980 JE ERWERBSTAETIGEN (ARBEITSPRODUKTIVITAET)	125	122	...					
47	NETTOWERTSCHOEPFUNG JE ERWERBSTAETIGEN	234	...	...					
48	LOHNKOSTEN JE PRODUKTEINHEIT	206	207	...					
49	BRUTTOWERTSCHOEPFUNG IN PREISEN VON 1980 ZU KAPITALSTOCK (KAPITALPRODUKTIVITAET)	87	...	...					

ANTEIL AN DER SUMME ALLER WIRTSCHAFTSBEREICHE (IN %)

50	PRODUKTIONSWERT	4.4	...	...					
51	BRUTTOWERTSCHOEPFUNG	5.7	5.1	...					
52	NETTOWERTSCHOEPFUNG	6.4	...	...					
ENTSTANDENE BRUTTOEINKOMMEN AUS									
53	UNSELBSTAENDIGER ARBEIT	7.2	6.4	...					
54	DAR.: BRUTTOLOHN- UND -GEHALTSUMME	7.3	6.4	...					
55	UNTERNEHMERTAETIGKEIT UND VERMOEGEN	4.7	...	...					
BRUTTOANLAGEINVESTITIONEN									
56	AUSRUESTUNGEN	1.2	...	...					
57	BAUTEN	2.6	...	...					
58	BAUTEN	0.4	...	...					
BRUTTOANLAGEVERMOEGEN IN PREISEN VON 1980									
59	AM JAHRESANFANG	1.0	1.0	...					
60	AUSRUESTUNGEN	2.7	2.6	...					
61	BAUTEN	0.5	0.5	...					
62	ERWERBSTAETIGE IM INLAND	7.5	7.1	...					

1) VORLAEUFIGES ERGEBNIS.

FACHSERIE 18, REIHE S.9

## **Bauhauptgewerbe**

### Bruttowertschöpfung in Preisen von 1980

1960 = 100

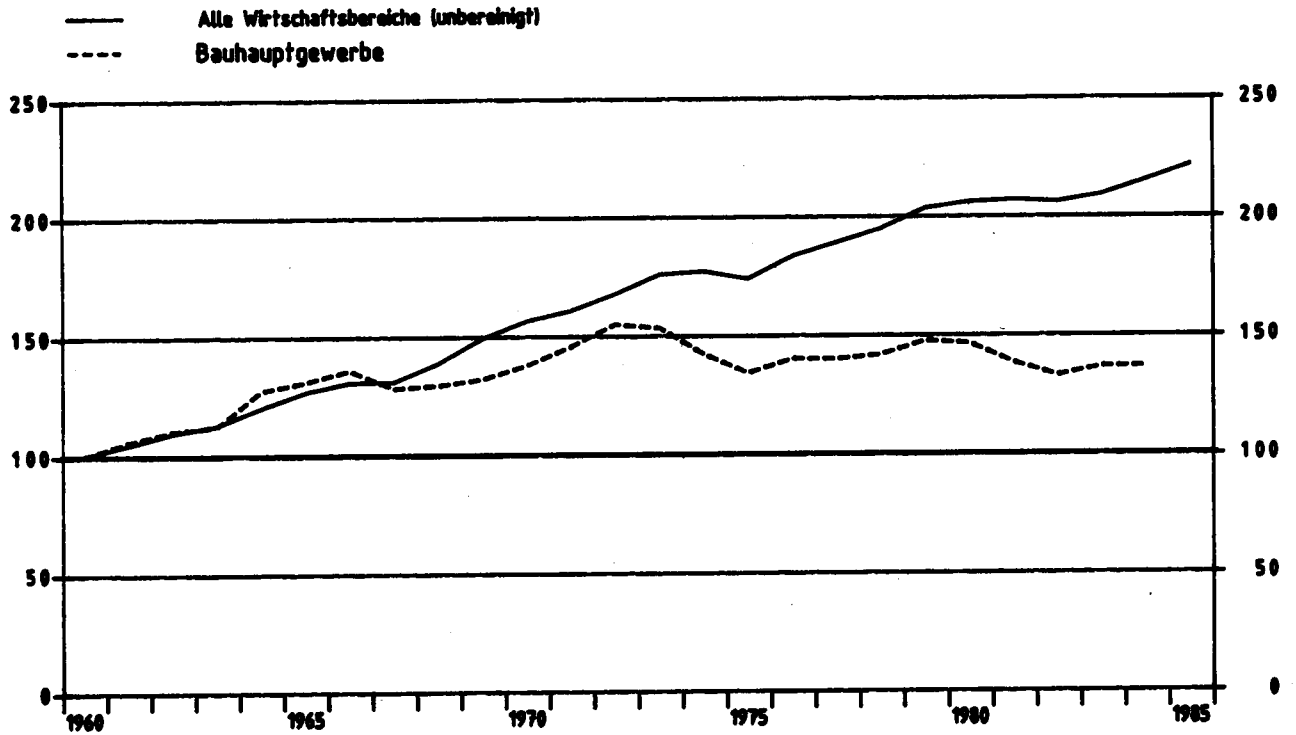

### Bauhauptgewerbe

Anteile an der Summe aller Wirtschaftsbereiche

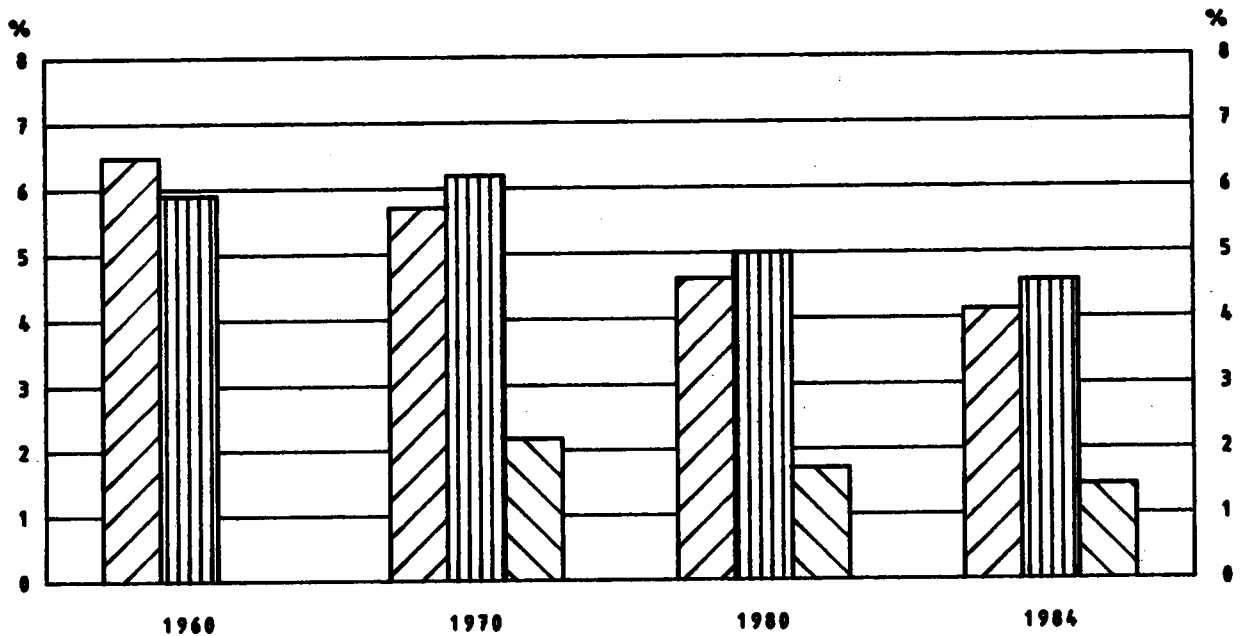
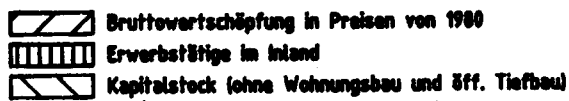

BAUHAUPTGEWERBE

LFD. NR.	GEGENSTAND DER NACHWEISUNG	1960	1961	1962	1963	1964	1965	1966	1967
IN JEWEILIGEN PREISEN (MILL. DM)									
1	PRODUKTIONSWERT	29380	33720	38630	41720	48610	50480	54040	49160
2	VORLEISTUNGEN	12490	14270	16150	17680	20570	21350	23240	21300
3	BRUTTOWERTSCHOEPFUNG	16890	19450	22480	24040	28040	29130	30800	27860
4	ABSCHREIBUNGEN	.	.	.	.	.	.	.	.
5	PRODUKTIONSSTEUERN ABZUEGLICH SUBVENTIONEN	.	.	.	.	.	.	.	.
6	NETTOWERTSCHOEPFUNG	.	.	.	.	.	.	.	.
ENTSTANDENE BRUTTOEINKOMMEN AUS									
7	UNSELBSTAENDIGER ARBEIT	9950	11720	13510	14770	17390	18440	19620	17610
8	DAR.: BRUTTOLOHN- UND -GEHALTSUMME	8550	10080	11650	12740	15180	16010	16960	15260
9	UNTERNEHMERTAEITIGKEIT UND VERMOEGEN	.	.	.	.	.	.	.	.
BRUTTOANLAGEINVESTITIONEN									
10	BRUTTOANLAGEINVESTITIONEN	1860	2270	2430	2590	2840	2690	2180	2170
11	AUSRUESTUNGEN	1630	1990	2130	2230	2410	2300	1820	1820
12	BAUTEN	230	280	300	360	430	390	360	350
13	NETTOANLAGEINVESTITIONEN	.	.	.	.	.	.	.	.
NETTOANLAGEVERMOEGEN ZU WIEDERBESCHAFFUNGS- PREISEN AM JAHRESANFANG									
14	NETTOANLAGEVERMOEGEN AM JAHRESANFANG	.	.	.	.	.	.	.	.
15	AUSRUESTUNGEN	.	.	.	.	.	.	.	.
16	BAUTEN	.	.	.	.	.	.	.	.
IN PREISEN VON 1980 (MILL. DM)									
17	BRUTTOWERTSCHOEPFUNG	44780	47410	49380	50230	56900	58530	60700	57290
18	BRUTTOANLAGEINVESTITIONEN	4020	4730	4820	5050	5380	4930	3890	3880
19	AUSRUESTUNGEN	3360	3970	4070	4200	4400	4080	3120	3110
20	BAUTEN	660	760	750	850	980	850	770	770
21	BRUTTOANLAGEVERMOEGEN AM JAHRESANFANG	.	.	.	.	.	.	.	.
22	AUSRUESTUNGEN	.	.	.	.	.	.	.	.
23	BAUTEN	.	.	.	.	.	.	.	.
24	KAPITALSTOCK	.	.	.	.	.	.	.	.
ERWERBSTAETIGKEIT (DURCHSCHNITT IN 1000)									
25	ERWERBSTAETIGE IM INLAND	1535	1573	1660	1753	1799	1790	1762	1581
26	SELBSTAENDIGE UND MITHELLENDE FAMILIEN- ANGEHOERIGE	83	85	83	83	81	81	81	82
27	BESCHAEFFTIGTE ARBEITNEHMER	1452	1488	1577	1670	1718	1709	1681	1499
KENNZIFFERN									
IN % DES PRODUKTIONSWERTES									
28	VORLEISTUNGEN (VORLEISTUNGSQUOTE)	42.5	42.3	41.8	42.4	42.3	42.3	43.0	43.3
29	BRUTTOANLAGEINVESTITIONEN	6.3	6.7	6.3	6.2	5.8	5.3	4.0	4.4
IN % DER BRUTTOWERTSCHOEPFUNG									
30	ABSCHREIBUNGEN	.	.	.	.	.	.	.	.
31	PRODUKTIONSSTEUERN ABZUEGLICH SUBVENTIONEN	.	.	.	.	.	.	.	.
32	NETTOWERTSCHOEPFUNG	11.0	11.7	10.8	10.8	10.1	9.2	7.1	7.8
33	BRUTTOANLAGEINVESTITIONEN	.	.	.	.	.	.	.	.
IN % DER NETTOWERTSCHOEPFUNG									
EINKOMMEN AUS									
34	UNSELBSTAENDIGER ARBEIT (LOHNQUOTE)	.	.	.	.	.	.	.	.
35	UNTERNEHMERTAEITIGKEIT UND VERMOEGEN	.	.	.	.	.	.	.	.
IN % DES KAPITALSTOCKS									
36	BRUTTOANLAGEINVESTITIONEN (IN PR. V. 1980)	.	.	.	.	.	.	.	.
37	AUSRUESTUNGEN	.	.	.	.	.	.	.	.
38	BAUTEN	.	.	.	.	.	.	.	.
39	KAPITALKOEFFIZIENT (VERHAELTNIS KAPITALSTOCK ZU BRUTTOWERTSCHOEPFUNG IN PREISEN VON 1980)	.	.	.	.	.	.	.	.
ANGABEN JE ERWERBSTAETIGEN (1000 DM)									
BRUTTOANLAGEINVESTITIONEN									
40	IN JEWEILIGEN PREISEN	1.2	1.4	1.5	1.5	1.6	1.5	1.2	1.4
41	IN PREISEN VON 1980	2.6	3.0	2.9	2.9	3.0	2.8	2.2	2.5
42	KAPITALSTOCK (KAPITALINTENSITAET)	.	.	.	.	.	.	.	.
ANGABEN JE BESCHAEFFT. ARBEITNEHMER (1000 DM)									
EINKOMMEN AUS UNSELBSTAENDIGER ARBEIT									
43	EINKOMMEN AUS UNSELBSTAENDIGER ARBEIT	6.9	7.9	8.6	8.8	10.1	10.8	11.7	11.7
1970 * 100									
BRUTTOWERTSCHOEPFUNG									
44	IN JEWEILIGEN PREISEN	45	52	60	64	74	77	82	74
45	IN PREISEN VON 1980	73	77	80	82	93	95	99	93
46	BRUTTOWERTSCHOEPFUNG IN PREISEN VON 1980 JE ERWERBSTAETIGEN (ARBEITSPRODUKTIVITAET)	78	81	79	77	84	87	92	97
47	NETTOWERTSCHOEPFUNG JE ERWERBSTAETIGEN	.	.	.	.	.	.	.	.
48	LOHNKOSTEN JE PRODUKTEINHEIT	55	61	67	72	75	77	79	75
49	BRUTTOWERTSCHOEPFUNG IN PREISEN VON 1980 ZU KAPITALSTOCK (KAPITALPRODUKTIVITAET)	.	.	.	.	.	.	.	.
ANTEIL AN DER SUMME ALLER WIRTSCHAFTSBEREICHE (IN %)									
50	PRODUKTIONSWERT	3.5	3.7	4.0	4.1	4.3	4.1	4.2	3.8
51	BRUTTOWERTSCHOEPFUNG	5.6	5.9	6.2	6.3	6.7	6.3	6.3	5.6
52	NETTOWERTSCHOEPFUNG	.	.	.	.	.	.	.	.
ENTSTANDENE BRUTTOEINKOMMEN AUS									
53	UNSELBSTAENDIGER ARBEIT	7.0	7.3	7.6	7.7	8.3	7.9	7.8	7.0
54	DAR.: BRUTTOLOHN- UND -GEHALTSUMME	6.9	7.2	7.5	7.7	8.3	7.9	7.8	7.0
55	UNTERNEHMERTAEITIGKEIT UND VERMOEGEN	.	.	.	.	.	.	.	.
BRUTTOANLAGEINVESTITIONEN									
56	BRUTTOANLAGEINVESTITIONEN	2.5	2.7	2.6	2.6	2.5	2.2	1.7	1.9
57	AUSRUESTUNGEN	5.8	6.2	5.9	5.1	6.0	5.2	4.0	4.3
58	BAUTEN	0.5	0.5	0.5	0.6	0.6	0.5	0.4	0.5
BRUTTOANLAGEVERMOEGEN IN PREISEN VON 1980									
59	AM JAHRESANFANG	.	.	.	.	.	.	.	.
60	AUSRUESTUNGEN	.	.	.	.	.	.	.	.
61	BAUTEN	.	.	.	.	.	.	.	.
62	ERWERBSTAETIGE IM INLAND	5.9	6.0	6.3	6.6	6.8	6.7	6.6	6.1

1) VORLAEUFIGES ERGEBNIS.

FACHSERIE 16, REIHE S.9

BAUHAUPTGEWERBE

LFD. NR.	GEGENSTAND DER NACHWEISUNG	1968	1969	1970	1971	1972	1973	1974	1975
IN JEWEILIGEN PREISEN (MILL. DM)									
1	PRODUKTIONSWERT	48150	52270	66190	77220	85930	89470	86750	83000
2	VORLEISTUNGEN	20900	22620	28490	34850	39650	42270	41470	40960
3	BRUTTOWERTSCHOEPFUNG	27250	29450	37700	42670	46250	47200	45280	42040
4	ABSCHREIBUNGEN	.	.	2520	2840	3090	3330	3580	3790
5	PRODUKTIONSSTEUERN ABZUEGLICH SUBVENTIONEN	.	.	650	820	980	1050	970	970
6	NETTOWERTSCHOEPFUNG	.	.	34500	39010	42180	42820	40730	37280
ENTSTANDENE BRUTTOEINKOMMEN AUS									
7	UNSELBSTAENDIGER ARBEIT	18580	20050	25060	28950	33500	36010	35110	33400
8	DAR.: BRUTTOLOHN- UND -GEHALTSUMME	16110	17320	21700	24990	28370	30060	29120	27640
9	UNTERNEHMERTAEITIGKEIT UND VERMOEGEN	.	.	9440	10060	8680	6810	5620	3880
10	BRUTTOANLAGEINVESTITIONEN	2370	3210	3770	4310	4590	4070	2530	2840
11	AUSRUESTUNGEN	2080	2890	3400	3770	3850	3270	2090	2490
12	BAUTEN	290	320	370	540	740	800	440	350
13	NETTOANLAGEINVESTITIONEN	.	.	1250	1470	1500	740	-1050	-950
14	NETTOANLAGEVERMOEGEN ZU WIEDERBESCHAFFUNGS- PREISEN AM JAHRESANFANG	.	.	16440	18900	21100	23150	25300	26370
15	AUSRUESTUNGEN	.	.	11690	13330	14730	15930	17000	17520
16	BAUTEN	.	.	4750	5570	6370	7220	8300	8850
IN PREISEN VON 1980 (MILL. DM)									
17	BRUTTOWERTSCHOEPFUNG	57860	58960	61500	65060	69180	68480	63500	59950
18	BRUTTOANLAGEINVESTITIONEN	4280	5630	6160	6650	6900	5660	3370	3470
19	AUSRUESTUNGEN	3640	4970	5510	5780	5770	4700	2780	3000
20	BAUTEN	640	660	650	870	1130	1160	590	470
21	BRUTTOANLAGEVERMOEGEN AM JAHRESANFANG	.	.	48430	51260	54340	57520	59540	58970
22	AUSRUESTUNGEN	.	.	37150	39350	41580	43650	44540	43410
23	BAUTEN	.	.	11280	11910	12760	13870	15000	15560
24	KAPITALSTOCK	.	.	49845	52800	55930	58530	59255	58660
ERWERBSTAETIGKEIT (DURCHSCHNITT IN 1000)									
25	ERWERBSTAETIGE IM INLAND	1611	1626	1643	1659	1643	1621	1455	1298
26	SELBSTAENDIGE UND MITHELFFENDE FAMILIEN- ANGEHOERIGE	82	81	80	77	76	74	71	68
27	BESCHAEFTIGTE ARBEITNEHMER	1529	1545	1563	1582	1567	1547	1384	1230
KENNZIFFERN									
28	IN % DES PRODUKTIONSWERTES VORLEISTUNGEN (VORLEISTUNGSQUOTE)	43.4	43.7	43.0	44.7	46.2	47.2	47.8	49.3
29	BRUTTOANLAGEINVESTITIONEN	4.9	6.1	5.7	5.6	5.3	4.5	2.9	3.4
30	IN % DER BRUTTOWERTSCHOEPFUNG ABSCHREIBUNGEN	.	.	6.7	6.7	6.7	7.1	7.9	9.0
31	PRODUKTIONSSTEUERN ABZUEGLICH SUBVENTIONEN	.	.	1.8	1.9	2.1	2.2	2.1	2.3
32	NETTOWERTSCHOEPFUNG	.	.	91.5	91.4	91.2	90.7	90.0	88.7
33	BRUTTOANLAGEINVESTITIONEN	8.7	10.9	10.0	10.1	9.9	8.6	5.6	6.8
34	IN % DER NETTOWERTSCHOEPFUNG EINKOMMEN AUS UNSELBSTAENDIGER ARBEIT (LOHNQUOTE)	.	.	72.6	74.2	79.4	84.1	85.2	89.6
35	UNTERNEHMERTAEITIGKEIT UND VERMOEGEN	.	.	27.4	25.8	20.6	15.9	13.8	10.4
36	IN % DES KAPITALSTOCKS BRUTTOANLAGEINVESTITIONEN (IN PR. V. 1980)	.	.	12.4	12.6	12.3	10.0	5.7	5.9
37	AUSRUESTUNGEN	.	.	11.1	10.9	10.3	8.0	4.7	5.1
38	BAUTEN	.	.	1.3	1.6	2.0	2.0	1.0	0.8
39	KAPITALKOEFFIZIENT (VERHAELTNIS KAPITALSTOCK ZU BRUTTOWERTSCHOEPFUNG IN PREISEN VON 1980)	.	.	0.8	0.8	0.8	0.9	0.9	1.0
ANGABEN JE ERWERBSTAETIGEN (1000 DM)									
40	BRUTTOANLAGEINVESTITIONEN	1.5	2.0	2.3	2.6	2.8	2.5	1.7	2.2
41	IN PREISEN VON 1980	2.7	3.5	3.7	4.0	4.2	3.6	2.3	2.7
42	KAPITALSTOCK (KAPITALINTENSITAET)	.	.	30.3	31.8	34.0	36.1	40.7	45.2
ANGABEN JE BESCHAEFT. ARBEITNEHMER (1000 DM)									
43	EINKOMMEN AUS UNSELBSTAENDIGER ARBEIT	12.2	13.0	16.0	18.3	21.4	23.3	25.4	27.2
1970 = 100									
44	BRUTTOWERTSCHOEPFUNG IN JEWEILIGEN PREISEN	72	78	100	113	123	125	120	112
45	IN PREISEN VON 1980	94	96	100	106	112	111	103	97
46	BRUTTOWERTSCHOEPFUNG IN PREISEN VON 1980 JE ERWERBSTAETIGEN (ARBEITSPRODUKTIVITAET)	96	97	100	105	112	113	117	123
47	NETTOWERTSCHOEPFUNG JE ERWERBSTAETIGEN	.	.	100	112	122	126	133	137
48	LOHNKOSTEN JE PRODUKTEINHEIT	79	83	100	109	119	129	136	137
49	BRUTTOWERTSCHOEPFUNG IN PREISEN VON 1980 ZU KAPITALSTOCK (KAPITALPRODUKTIVITAET)	.	.	100	100	100	95	87	83
ANTEIL AN DER SUMME ALLER WIRTSCHAFTSBEREICHE (IN %)									
50	PRODUKTIONSWERT	3.6	3.5	3.9	4.1	4.2	3.9	3.4	3.2
51	BRUTTOWERTSCHOEPFUNG	5.4	5.2	5.8	5.9	5.9	5.3	4.7	4.2
52	NETTOWERTSCHOEPFUNG	.	.	6.3	6.4	6.3	5.7	5.1	4.4
ENTSTANDENE BRUTTOEINKOMMEN AUS									
53	UNSELBSTAENDIGER ARBEIT	6.9	6.6	7.0	7.1	7.5	7.1	6.2	5.7
54	DAR.: BRUTTOLOHN- UND -GEHALTSUMME	7.0	6.7	7.1	7.2	7.5	7.0	6.2	5.7
55	UNTERNEHMERTAEITIGKEIT UND VERMOEGEN	.	.	5.0	5.0	4.0	2.9	2.3	1.5
56	BRUTTOANLAGEINVESTITIONEN	2.0	2.3	2.2	2.2	2.2	1.8	1.2	1.3
57	AUSRUESTUNGEN	4.7	5.2	5.0	5.0	5.1	4.2	2.8	3.1
58	BAUTEN	0.4	0.4	0.3	0.4	0.5	0.6	0.3	0.3
BRUTTOANLAGEVERMOEGEN IN PREISEN VON 1980									
59	AM JAHRESANFANG	.	.	1.2	1.2	1.2	1.2	1.2	1.2
60	AUSRUESTUNGEN	.	.	4.2	4.2	4.1	4.1	4.0	3.8
61	BAUTEN	.	.	0.4	0.4	0.4	0.4	0.4	0.4
62	ERWERBSTAETIGE IM INLAND	6.2	6.2	6.2	6.2	6.2	6.0	5.5	5.0

1) VORLAUEFIGES ERGEBNIS.

FACHSERIE 18, REIHE S.9



BAUHAUPTGEWERBE

LFD. NR.	GEGENSTAND DER NACHWEISUNG	1976	1977	1978	1979	1980	1981	1982	1983
IN JEWEILIGEN PREISEN (MILL. DM)									
1	PRODUKTIONSWERT	87950	91220	99040	114180	126820	124110	119460	123280
2	VORLEISTUNGEN	42730	44410	47800	55940	61430	60230	58950	61810
3	BRUTTOWERTSCHOEPFUNG	45220	46810	51240	58240	63390	63880	60510	61770
4	ABSCHREIBUNGEN	3850	3850	3930	4070	4370	4540	4600	4540
5	PRODUKTIONSSTEUERN ABZUEGLICH SUBVENTIONEN	1010	1200	1300	1420	1320	1310	1180	1030
6	NETTOWERTSCHOEPFUNG	40360	41760	46010	52750	59700	58030	54730	56200
ENTSTANDENE BRUTTOEINKOMMEN AUS									
7	UNSELBSTAENDIGER ARBEIT	34850	34610	36840	40970	45570	45810	45910	46380
8	DAR.: BRUTTOLOHN- UND -GEHALTSUMME	28630	28380	30260	33590	37170	37320	37200	37400
9	UNTERNEHMERTAEITIGKEIT UND VERMOEGEN	5510	7150	9170	11780	14130	12220	8820	9820
10	BRUTTOANLAGEINVESTITIONEN	3060	3330	4200	5300	5130	3890	3210	3600
11	AUSRUESTUNGEN	2730	2930	3740	4760	4500	3260	2680	3010
12	BAUTEN	330	400	460	540	630	630	530	890
13	NETTOANLAGEINVESTITIONEN	-790	-520	270	1230	760	-650	-1390	-940
14	NETTOANLAGEVERMOEGEN ZU WIEDERBESCHAFFUNGS- PREISEN AM JAHRESANFANG	26540	26510	26790	28040	30850	33330	34440	33420
15	AUSRUESTUNGEN	17500	17020	16810	17280	18830	20090	20260	19250
16	BAUTEN	9040	9490	9980	10760	12020	13240	14180	14170
IN PREISEN VON 1980 (MILL. DM)									
17	BRUTTOWERTSCHOEPFUNG	62600	62540	63330	65930	65390	61770	59370	61030
18	BRUTTOANLAGEINVESTITIONEN	3570	3780	4600	5600	5130	3690	2890	3150
19	AUSRUESTUNGEN	3140	3280	4050	5010	4500	3090	2400	2620
20	BAUTEN	430	500	550	590	630	600	490	530
21	BRUTTOANLAGEVERMOEGEN AM JAHRESANFANG	58350	57630	56940	56910	57840	58340	57510	56080
22	AUSRUESTUNGEN	42350	41240	40090	39560	39960	39900	38550	36690
23	BAUTEN	16000	16390	16850	17350	17880	18440	18960	19360
24	KAPITALSTOCK	57990	57285	56925	57375	58090	57925	56780	55485
ERWERBSTAEITIGKEIT (DURCHSCHNITT IN 1000)									
25	ERWERBSTAEITIGE IM INLAND	1274	1216	1233	1285	1311	1276	1200	1165
26	SELBSTAENDIGE UND MITHELFEDE FAMILIEN- ANGEHOERIGE	65	65	64	62	60	60	61	55
27	BESCHAEFTE ARBEITNEHMER	1209	1151	1169	1223	1251	1216	1139	1110
KENNZIFFERN									
IN % DES PRODUKTIONSWERTES									
28	VORLEISTUNGEN (VORLEISTUNGSQUOTE)	48,6	48,7	48,3	49,0	48,4	48,5	49,3	49,9
29	BRUTTOANLAGEINVESTITIONEN	3,6	3,7	4,2	4,6	4,0	3,1	2,7	2,9
IN % DER BRUTTOWERTSCHOEPFUNG									
30	ABSCHREIBUNGEN	8,5	8,2	7,7	7,0	6,7	7,1	7,6	7,3
31	PRODUKTIONSSTEUERN ABZUEGLICH SUBVENTIONEN	2,2	2,6	2,5	2,4	2,0	2,1	2,0	1,7
32	NETTOWERTSCHOEPFUNG	89,3	89,2	89,8	90,6	91,3	90,8	90,4	91,0
33	BRUTTOANLAGEINVESTITIONEN	6,8	7,1	8,2	9,1	7,8	6,1	5,3	5,8
IN % DER NETTOWERTSCHOEPFUNG									
EINKOMMEN AUS									
34	UNSELBSTAENDIGER ARBEIT (LOHNQUOTE)	86,3	82,9	80,1	77,7	76,3	78,9	83,9	82,5
35	UNTERNEHMERTAEITIGKEIT UND VERMOEGEN	13,7	17,1	19,9	22,3	23,7	21,1	16,1	17,5
IN % DES KAPITALSTOCKS									
36	BRUTTOANLAGEINVESTITIONEN (IN PR. V. 1980)	6,2	6,6	8,1	9,8	8,8	6,4	5,1	5,7
37	AUSRUESTUNGEN	5,4	5,7	7,1	8,7	7,7	5,3	4,2	4,7
38	BAUTEN	0,7	0,9	1,0	1,0	1,1	1,0	0,9	1,0
39	KAPITALKOEFFIZIENT (VERHAELTNIS KAPITALSTOCK ZU BRUTTOWERTSCHOEPFUNG IN PREISEN VON 1980)	0,9	0,9	0,9	0,9	0,9	0,9	1,0	0,9
ANGABEN JE ERWERBSTAEITIGEN (1000 DM)									
BRUTTOANLAGEINVESTITIONEN									
40	IN JEWEILIGEN PREISEN	2,4	2,7	3,4	4,1	3,9	3,0	2,7	3,1
41	IN PREISEN VON 1980	2,8	3,1	3,7	4,4	3,9	2,9	2,4	2,7
42	KAPITALSTOCK (KAPITALINTENSITAET)	45,5	47,1	46,2	44,6	44,3	45,4	47,3	47,6
ANGABEN JE BESCHAFT. ARBEITNEHMER (1000 DM)									
43	EINKOMMEN AUS UNSELBSTAENDIGER ARBEIT	28,8	30,1	31,5	33,5	36,4	37,7	40,3	41,8
1970 = 100									
BRUTTOWERTSCHOEPFUNG									
44	IN JEWEILIGEN PREISEN	120	124	136	154	173	169	161	164
45	IN PREISEN VON 1980	102	102	103	107	106	100	97	99
46	BRUTTOWERTSCHOEPFUNG IN PREISEN VON 1980 JE ERWERBSTAEITIGEN (ARBEITSPRODUKTIVITAET)	131	137	137	137	133	129	132	140
47	NETTOWERTSCHOEPFUNG JE ERWERBSTAEITIGEN	181	164	178	195	217	217	217	230
48	LOHNKOSTEN JE PRODUKT-EINHEIT	137	136	143	153	171	182	190	187
49	BRUTTOWERTSCHOEPFUNG IN PREISEN VON 1980 ZU KAPITALSTOCK (KAPITALPRODUKTIVITAET)	87	88	90	93	91	86	85	89
ANTEIL AN DER SUMME ALLER WIRTSCHAFTSBEREICHE (IN %)									
50	PRODUKTIONSWERT	3,0	3,0	3,1	3,2	3,3	3,1	2,9	2,9
51	BRUTTOWERTSCHOEPFUNG	4,2	4,0	4,1	4,3	4,6	4,3	3,9	3,8
52	NETTOWERTSCHOEPFUNG	4,4	4,3	4,4	4,7	5,0	4,7	4,2	4,1
ENTSTANDENE BRUTTOEINKOMMEN AUS									
53	UNSELBSTAENDIGER ARBEIT	5,5	5,1	5,1	5,3	5,4	5,2	5,1	5,0
54	DAR.: BRUTTOLOHN- UND -GEHALTSUMME	5,5	5,1	5,1	5,3	5,4	5,2	5,1	5,0
55	UNTERNEHMERTAEITIGKEIT UND VERMOEGEN	1,9	2,4	2,8	3,3	4,0	3,3	2,2	2,2
56	BRUTTOANLAGEINVESTITIONEN	1,3	1,4	1,6	1,7	1,5	1,1	1,0	1,0
57	AUSRUESTUNGEN	3,1	3,0	3,4	3,9	3,4	2,5	2,1	2,1
58	BAUTEN	0,2	0,3	0,3	0,3	0,3	0,3	0,3	0,3
BRUTTOANLAGEVERMOEGEN IN PREISEN VON 1980									
59	AM JAHRESANFANG	1,1	1,1	1,0	1,0	1,0	0,9	0,9	0,8
60	AUSRUESTUNGEN	3,6	3,4	3,2	3,0	3,0	2,8	2,7	2,5
61	BAUTEN	0,4	0,4	0,4	0,4	0,4	0,4	0,4	0,4
62	ERWERBSTAEITIGE IM INLAND	5,0	4,8	4,8	4,9	5,0	4,9	4,7	4,6

1) VORLAEUFIGES ERGEBNIS.

FACHSERIE 18, REIHE 3.9

BAUHAUPTGEBWERBE

LFD. NR.	GEGENSTAND DER NACHWEISUNG	1984 1)	1985 1)	1986 1)	1987	1988	1989	1990	1991
IN JEWEILIGEN PREISEN (MILL. DM)									
1	PRODUKTIONSWERT .....	125480	...	...					
2	- VORLEISTUNGEN .....	64000	...	...					
3	BRUTTOWERTSCHOEPFUNG .....	61480	...	...					
4	- ABSCHREIBUNGEN .....	4420	...	...					
5	- PRODUKTIONSSTEUERN ABZUEGLICH SUBVENTIONEN .....	930	...	...					
6	NETTOWERTSCHOEPFUNG .....	56130	...	...					
ENTSTANDENE BRUTTOEINKOMMEN AUS									
7	UNSELBSTAENDIGER ARBEIT .....	47200	...	...					
8	DAR.: BRUTTOLOHN- UND -GEHALTSUMME .....	38090	...	...					
9	UNTERNEHMERTAETIGKEIT UND VERMOEGEN .....	8930	...	...					
10	BRUTTOANLAGEINVESTITIONEN .....	3390	...	...					
11	AUSRUESTUNGEN .....	2850	...	...					
12	BAUTEN .....	540	...	...					
13	NETTOANLAGEINVESTITIONEN .....	-1030	...	...					
14	NETTOANLAGEVERMOEGEN ZU WIEDERBESCHAFFUNGS- PREISEN AM JAHRESANFANG .....	33430	32710	...					
15	AUSRUESTUNGEN .....	18530	17540	...					
16	BAUTEN .....	14900	15170	...					
IN PREISEN VON 1980 (MILL. DM)									
17	BRUTTOWERTSCHOEPFUNG .....	61110	...	...					
18	BRUTTOANLAGEINVESTITIONEN .....	2920	...	...					
19	AUSRUESTUNGEN .....	2440	...	...					
20	BAUTEN .....	480	...	...					
21	BRUTTOANLAGEVERMOEGEN AM JAHRESANFANG .....	54920	53580	...					
22	AUSRUESTUNGEN .....	35120	33400	...					
23	BAUTEN .....	19800	20180	...					
24	KAPITALSTOCK .....	54250	...	...					
ERWERBSTAETIGKEIT (DURCHSCHNITT IN 1000)									
25	ERWERBSTAETIGE IM INLAND .....	1151	...	...					
26	SELBSTAENDIGE UND MITHELFFENDE FAMILIEN- ANGEHOERIGE .....	53	...	...					
27	BESCHAEFTIGTE ARBEITNEHMER .....	1098	...	...					
KENNZIFFERN									
28	IN % DES PRODUKTIONSWERTES VORLEISTUNGEN (VORLEISTUNGSQUOTE) .....	51.0	...	...					
29	BRUTTOANLAGEINVESTITIONEN .....	2.7	...	...					
IN % DER BRUTTOWERTSCHOEPFUNG									
30	ABSCHREIBUNGEN .....	7.2	...	...					
31	PRODUKTIONSSTEUERN ABZUEGLICH SUBVENTIONEN .....	1.5	...	...					
32	NETTOWERTSCHOEPFUNG .....	91.3	...	...					
33	BRUTTOANLAGEINVESTITIONEN .....	5.5	...	...					
IN % DER NETTOWERTSCHOEPFUNG									
34	EINKOMMEN AUS UNSELBSTAENDIGER ARBEIT (LOHNQUOTE) .....	84.1	...	...					
35	UNTERNEHMERTAETIGKEIT UND VERMOEGEN .....	15.9	...	...					
IN % DES KAPITALSTOCKS									
36	BRUTTOANLAGEINVESTITIONEN (IN PR. V. 1980) .....	5.4	...	...					
37	AUSRUESTUNGEN .....	4.5	...	...					
38	BAUTEN .....	0.9	...	...					
39	KAPITALKOEFFIZIENT (VERHAELTNIS KAPITALSTOCK ZU BRUTTOWERTSCHOEPFUNG IN PREISEN VON 1980) .....	0.9	...	...					
ANGABEN JE ERWERBSTAETIGEN (1000 DM)									
40	BRUTTOANLAGEINVESTITIONEN .....	2.9	...	...					
41	IN PREISEN VON 1980 .....	2.5	...	...					
42	KAPITALSTOCK (KAPITALINTENSITAET) .....	47.1	...	...					
ANGABEN JE BESCHAEFT. ARBEITNEHMER (1000 DM)									
43	EINKOMMEN AUS UNSELBSTAENDIGER ARBEIT .....	43.0	...	...					
1970 = 100									
44	BRUTTOWERTSCHOEPFUNG IN JEWEILIGEN PREISEN .....	163	...	...					
45	IN PREISEN VON 1980 .....	99	...	...					
46	BRUTTOWERTSCHOEPFUNG IN PREISEN VON 1980 JE ERWERBSTAETIGEN (ARBEITSPRODUKTIVITAET) .....	142	...	...					
47	NETTOWERTSCHOEPFUNG JE ERWERBSTAETIGEN .....	232	...	...					
48	LOHNKOSTEN JE PRODUKTEINHEIT .....	190	...	...					
49	BRUTTOWERTSCHOEPFUNG IN PREISEN VON 1980 ZU KAPITALSTOCK (KAPITALPRODUKTIVITAET) .....	91	...	...					
ANTEIL AN DER SUMME ALLER WIRTSCHAFTSBEREICHE (IN %)									
50	PRODUKTIONSWERT .....	2.7	...	...					
51	BRUTTOWERTSCHOEPFUNG .....	3.6	...	...					
52	NETTOWERTSCHOEPFUNG .....	3.9	...	...					
ENTSTANDENE BRUTTOEINKOMMEN AUS									
53	UNSELBSTAENDIGER ARBEIT .....	5.0	...	...					
54	DAR.: BRUTTOLOHN- UND -GEHALTSUMME .....	5.0	...	...					
55	UNTERNEHMERTAETIGKEIT UND VERMOEGEN .....	1.9	...	...					
56	BRUTTOANLAGEINVESTITIONEN .....	0.9	...	...					
57	AUSRUESTUNGEN .....	2.0	...	...					
58	BAUTEN .....	0.2	...	...					
BRUTTOANLAGEVERMOEGEN IN PREISEN VON 1980									
59	AM JAHRESANFANG .....	0.8	0.8	...					
60	AUSRUESTUNGEN .....	2.3	2.2	...					
61	BAUTEN .....	0.4	0.4	...					
62	ERWERBSTAETIGE IM INLAND .....	4.5	...	...					

1) VORLAEUFIGES ERGEBNIS.

FACHSERIE 18, REIHE S.9

**Ausbaugewerbe**

### Bruttowertschöpfung in Preisen von 1980

1960 = 100

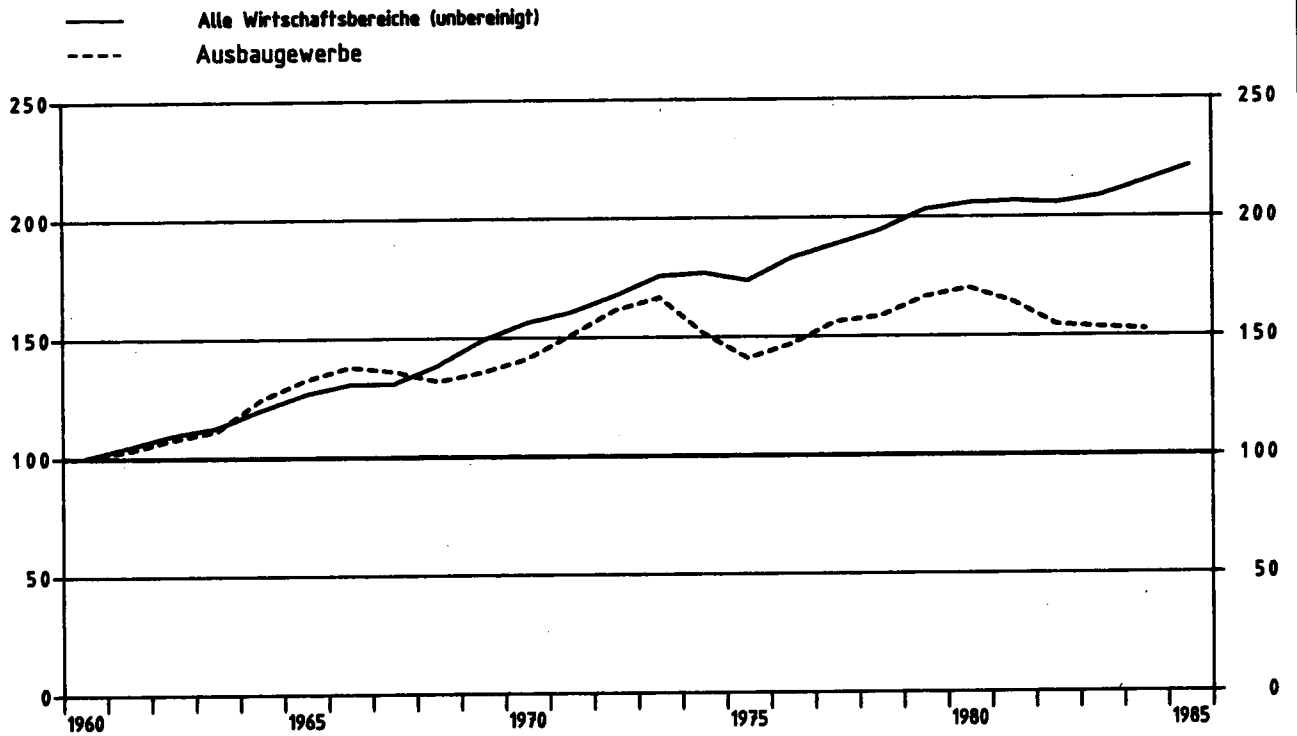

### Ausbaugewerbe

Anteile an der Summe aller Wirtschaftsbereiche

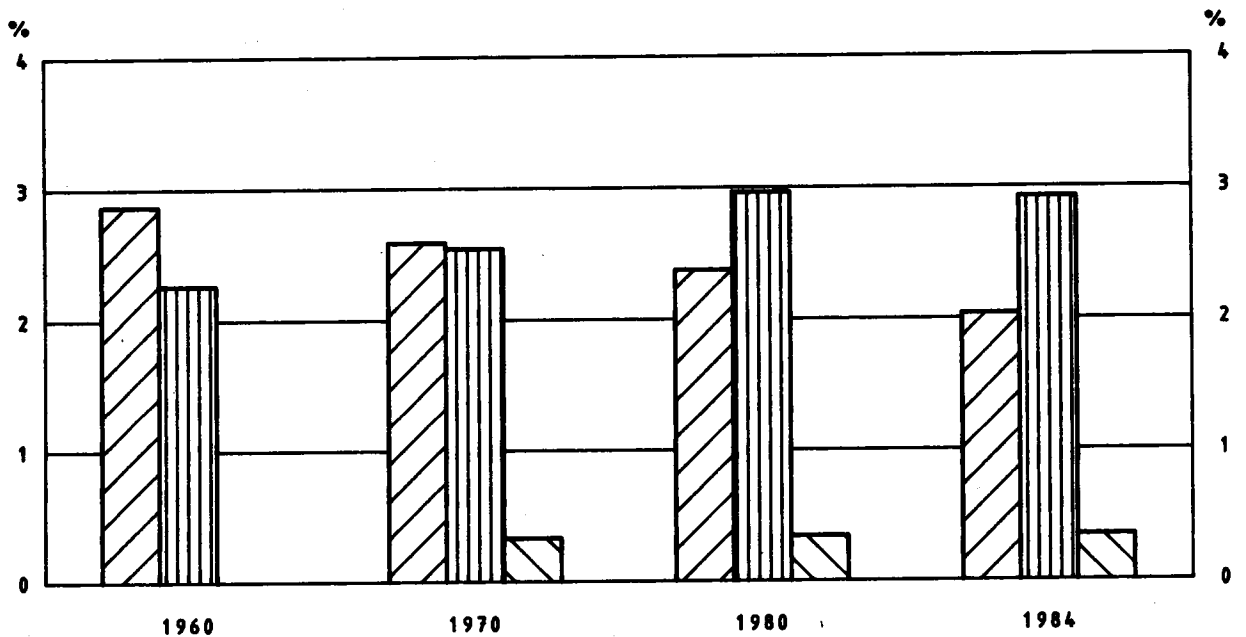
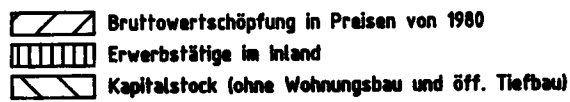

AUSBAUGEWERBE

LFD. NR.	GEGENSTAND DER NACHWEISUNG	1960	1961	1962	1963	1964	1965	1966	1967
IN JEWEILIGEN PREISFN (MILL. DM)									
1	PRODUKTIONSWERT	13480	15220	16960	18210	21010	23930	25030	24600
2	VORLEISTUNGEN	7080	8000	8840	9530	10930	12220	12930	12630
3	BRUTTOWERTSCHOEPFUNG	6400	7220	8120	8680	10080	11310	12100	11970
4	ABSCHREIBUNGEN	.	.	.	.	.	.	.	.
5	PRODUKTIONSSTEUERN ABZUEGLICH SUBVENTIONEN	.	.	.	.	.	.	.	.
6	NETTOWERTSCHOEPFUNG	.	.	.	.	.	.	.	.
ENTSTANDENE BRUTTOEINKOMMEN AUS									
7	UNSELBSTAENDIGER ARBEIT	2690	3170	3530	3770	4500	4980	5470	5440
8	DAR.: BRUTTOLOHN- UND GEHALTSUMME	2330	2750	3070	3280	3940	4340	4750	4730
9	UNTERNEHMERTAETIGKEIT UND VERMOEGEN	.	.	.	.	.	.	.	.
10	BRUTTOANLAGEINVESTITIONEN	280	330	360	360	380	400	400	490
11	AUSRUESTUNGEN	210	250	260	250	230	250	240	320
12	BAUTEN	70	80	100	110	150	150	160	170
13	NETTOANLAGEINVESTITIONEN	.	.	.	.	.	.	.	.
14	NETTOANLAGEVERMOEGEN ZU WIEDERBESCHAFFUNGS- PREISEN AM JAHRESANFANG	.	.	.	.	.	.	.	.
15	AUSRUESTUNGEN	.	.	.	.	.	.	.	.
16	BAUTEN	.	.	.	.	.	.	.	.
IN PREISEN VON 1980 (MILL. DM)									
17	BRUTTOWERTSCHOEPFUNG	19870	20490	21410	22110	24750	26330	27390	27000
18	BRUTTOANLAGEINVESTITIONEN	540	620	660	650	690	710	700	850
19	AUSRUESTUNGEN	340	400	410	390	350	380	360	480
20	BAUTEN	200	220	250	260	340	330	340	370
21	BRUTTOANLAGEVERMOEGEN AM JAHRESANFANG	.	.	.	.	.	.	.	.
22	AUSRUESTUNGEN	.	.	.	.	.	.	.	.
23	BAUTEN	.	.	.	.	.	.	.	.
24	KAPITALSTOCK	.	.	.	.	.	.	.	.
ERWERBSTAETIGKEIT (DURCHSCHNITT IN 1000)									
25	ERWERBSTAETIGE IM INLAND	591	605	612	626	648	664	674	668
26	SELBSTAENDIGE UND MITHELFFENDE FAMILIEN- ANGEHOERIGE	135	133	131	132	131	131	134	136
27	BESCHAEFFTIGTE ARBEITNEHMER	456	472	481	494	517	533	540	532
KENNZIFFERN									
28	IN % DES PRODUKTIONSWERTES								
29	VORLEISTUNGEN (VORLEISTUNGSQUOTE)	52.5	52.6	52.1	52.3	52.0	51.9	51.7	51.3
	BRUTTOANLAGEINVESTITIONEN	2.1	2.2	2.1	2.0	1.8	1.7	1.6	2.0
IN % DER BRUTTOWERTSCHOEPFUNG									
30	ABSCHREIBUNGEN	.	.	.	.	.	.	.	.
31	PRODUKTIONSSTEUERN ABZUEGLICH SUBVENTIONEN	.	.	.	.	.	.	.	.
32	NETTOWERTSCHOEPFUNG	4.4	4.6	4.4	4.1	3.8	3.5	3.3	4.1
33	BRUTTOANLAGEINVESTITIONEN	.	.	.	.	.	.	.	.
IN % DER NETTOWERTSCHOEPFUNG									
34	EINKOMMEN AUS								
35	UNSELBSTAENDIGER ARBEIT (LOHNQUOTE)	.	.	.	.	.	.	.	.
	UNTERNEHMERTAETIGKEIT UND VERMOEGEN	.	.	.	.	.	.	.	.
IN % DES KAPITALSTOCKS									
36	BRUTTOANLAGEINVESTITIONEN (IN PR. V. 1980)	.	.	.	.	.	.	.	.
37	AUSRUESTUNGEN	.	.	.	.	.	.	.	.
38	BAUTEN	.	.	.	.	.	.	.	.
39	KAPITALKOEFFIZIENT (VERHAELTNIS KAPITALSTOCK ZU BRUTTOWERTSCHOEPFUNG IN PREISEN VON 1980)	.	.	.	.	.	.	.	.
ANGABEN JE ERWERBSTAETIGEN (1000 DM)									
40	BRUTTOANLAGEINVESTITIONEN								
41	IN JEWEILIGEN PREISEN	0.6	0.6	0.6	0.6	0.6	0.6	0.6	0.7
42	IN PREISEN VON 1980	0.9	1.0	1.1	1.0	1.1	1.1	1.0	1.3
43	KAPITALSTOCK (KAPITALINTENSITAET)	.	.	.	.	.	.	.	.
ANGABEN JE BESCHAEFFT. ARBEITNEHMER (1000 DM)									
44	EINKOMMEN AUS UNSELBSTAENDIGER ARBEIT	5.9	6.7	7.3	7.6	8.7	9.3	10.1	10.2
1970 = 100									
45	BRUTTOWERTSCHOEPFUNG								
46	IN JEWEILIGEN PREISEN	46	52	59	63	73	82	87	86
47	IN PREISEN VON 1980	71	73	76	79	88	94	98	96
48	BRUTTOWERTSCHOEPFUNG IN PREISEN VON 1980 JE ERWERBSTAETIGEN (ARBEITSPRODUKTIVITAET)	81	82	84	85	92	96	98	98
49	NETTOWERTSCHOEPFUNG JE ERWERBSTAETIGEN	.	.	.	.	.	.	.	.
50	LOHNKOSTEN JE PRODUKTEINHEIT	51	58	62	64	68	71	75	76
51	BRUTTOWERTSCHOEPFUNG IN PREISEN VON 1980 ZU KAPITALSTOCK (KAPITALPRODUKTIVITAET)	.	.	.	.	.	.	.	.
ANTEIL AN DER SUMME ALLER WIRTSCHAFTSBEREICHE (IN %)									
52	PRODUKTIONSWERT	1.6	1.7	1.7	1.8	1.9	1.9	1.9	1.9
53	BRUTTOWERTSCHOEPFUNG	2.1	2.2	2.3	2.3	2.4	2.5	2.5	2.4
54	NETTOWERTSCHOEPFUNG	.	.	.	.	.	.	.	.
ENTSTANDENE BRUTTOEINKOMMEN AUS									
55	UNSELBSTAENDIGER ARBEIT	1.9	2.0	2.0	2.0	2.1	2.1	2.2	2.2
56	DAR.: BRUTTOLOHN- UND GEHALTSUMME	1.9	2.0	2.0	2.0	2.2	2.1	2.2	2.2
57	UNTERNEHMERTAETIGKEIT UND VERMOEGEN	.	.	.	.	.	.	.	.
58	BRUTTOANLAGEINVESTITIONEN	0.4	0.4	0.4	0.4	0.3	0.3	0.3	0.4
59	AUSRUESTUNGEN	0.7	0.8	0.7	0.7	0.6	0.6	0.5	0.8
60	BAUTEN	0.2	0.2	0.2	0.2	0.2	0.2	0.2	0.2
BRUTTOANLAGEVERMOEGEN IN PREISEN VON 1980									
61	AM JAHRESANFANG	.	.	.	.	.	.	.	.
62	AUSRUESTUNGEN	.	.	.	.	.	.	.	.
63	BAUTEN	.	.	.	.	.	.	.	.
64	ERWERBSTAETIGE IM INLAND	2.3	2.3	2.3	2.4	2.4	2.5	2.5	2.6

1) VORLAEFIGES ERGEBNIS.

FACHSERIE 18, REIHE S.9

AUSBAUGEWERBE

LFD. NR.	GEGENSTAND DER NACHWEISUNG	1968	1969	1970	1971	1972	1973	1974	1975
IN JEWEILIGEN PREISEN (MILL. DM)									
1	PRODUKTIONSWERT .....	22820	24690	29690	35440	40180	44540	44610	43820
2	VORLEISTUNGEN .....	11920	13190	15840	18980	21380	23500	23190	22670
3	BRUTTOWERTSCHOEPFUNG .....	10900	11500	13850	16490	18770	21040	21420	21150
4	ABSCHREIBUNGEN .....	.	.	310	340	380	430	470	480
5	PRODUKTIONSSTEUERN ABZUEGLICH SUBVENTIONEN .....	.	.	390	500	620	720	720	660
6	NETTOWERTSCHOEPFUNG .....	.	.	13150	15680	17770	19890	20230	20010
ENTSTANDENE BRUTTOEINKOMMEN AUS									
7	UNSELBSTAENDIGER ARBEIT .....	5780	6280	7460	8650	9700	11050	11730	11810
8	DAR.: BRUTTOLOHN- UND -GEHALTSUMME .....	5030	5440	6470	7470	8360	9460	10020	10070
9	UNTERNEHMERTAETIGKEIT UND VERMOEGEN .....	.	.	5690	7000	8070	8840	8500	8200
10	BRUTTOANLAGEINVESTITIONEN .....	410	480	550	660	700	680	510	490
11	AUSRUESTUNGEN .....	300	340	410	460	490	480	380	340
12	BAUTEN .....	110	140	140	200	210	230	160	150
13	NETTOANLAGEINVESTITIONEN .....	.	.	240	320	320	250	40	10
14	NETTOANLAGEVERMOEGEN ZU WIEDERBESCHAFFUNGS- PREISEN AM JAHRESANFANG .....	.	.	2880	3340	3780	4180	4660	4950
15	AUSRUESTUNGEN .....	.	.	1180	1330	1480	1630	1780	1860
16	BAUTEN .....	.	.	1700	2010	2300	2550	2880	3090
IN PREISEN VON 1980 (MILL. DM)									
17	BRUTTOWERTSCHOEPFUNG .....	26160	26910	28000	29990	32060	33100	30680	28000
18	BRUTTOANLAGEINVESTITIONEN .....	710	830	880	1000	1030	960	680	610
19	AUSRUESTUNGEN .....	470	540	630	680	710	630	460	410
20	BAUTEN .....	240	290	250	320	320	330	220	200
21	BRUTTOANLAGEVERMOEGEN AM JAHRESANFANG .....	.	.	7440	7920	8510	9110	9630	9850
22	AUSRUESTUNGEN .....	.	.	3430	3670	3950	4240	4440	4450
23	BAUTEN .....	.	.	4010	4250	4560	4870	5190	5400
24	KAPITALSTOCK .....	.	.	7680	8215	8810	9370	9740	9905
ERWERBSTAETIGKEIT (DURCHSCHNITT IN 1000)									
25	ERWERBSTAETIGE IM INLAND .....	674	679	676	695	698	726	721	692
26	SELBSTAENDIGE UND MITHELLENDE FAMILIEN- ANGEHÖRIGE .....	136	138	140	141	144	147	145	146
27	BESCHAEFTIGTE ARBEITNEHMER .....	538	541	536	554	554	579	576	546
KENNZIFFERN									
28	IN % DES PRODUKTIONSWERTES VORLEISTUNGEN (VORLEISTUNGSQUOTE) .....	52.2	53.4	53.4	53.5	53.3	52.8	52.0	51.7
29	BRUTTOANLAGEINVESTITIONEN .....	1.8	1.9	1.9	1.9	1.7	1.5	1.1	1.1
30	IN % DER BRUTTOWERTSCHOEPFUNG ABSCHREIBUNGEN .....	.	.	2.2	2.1	2.0	2.0	2.2	2.3
31	PRODUKTIONSSTEUERN ABZUEGLICH SUBVENTIONEN .....	.	.	2.8	3.0	3.3	3.4	3.4	3.1
32	NETTOWERTSCHOEPFUNG .....	.	.	94.9	94.9	94.7	94.5	94.4	94.6
33	BRUTTOANLAGEINVESTITIONEN .....	3.8	4.2	4.0	4.0	3.7	3.2	2.4	2.3
34	IN % DER NETTOWERTSCHOEPFUNG EINKOMMEN AUS UNSELBSTAENDIGER ARBEIT (LOHNQUOTE) .....	.	.	56.7	55.3	54.6	55.6	58.0	59.0
35	UNTERNEHMERTAETIGKEIT UND VERMOEGEN .....	.	.	43.3	44.7	45.4	44.4	42.0	41.0
36	IN % DES KAPITALSTOCKS BRUTTOANLAGEINVESTITIONEN (IN PR. V. 1980) .....	.	.	11.5	12.2	11.7	10.2	7.0	6.2
37	AUSRUESTUNGEN .....	.	.	8.2	8.3	8.1	6.7	4.7	4.1
38	BAUTEN .....	.	.	3.3	3.9	3.6	3.5	2.3	2.0
39	KAPITALKOEFFIZIENT (VERHAELTNIS KAPITALSTOCK ZU BRUTTOWERTSCHOEPFUNG IN PREISEN VON 1980) .....	.	.	0.3	0.3	0.3	0.3	0.3	0.4
ANGABEN JE ERWERBSTAETIGEN (1000 DM)									
40	BRUTTOANLAGEINVESTITIONEN IN JEWEILIGEN PREISEN .....	0.6	0.7	0.8	0.9	1.0	0.9	0.7	0.7
41	IN PREISEN VON 1980 .....	1.1	1.2	1.3	1.4	1.5	1.5	0.9	0.9
42	KAPITALSTOCK (KAPITALINTENSITAET) .....	.	.	11.4	11.8	12.6	12.9	13.5	14.3
ANGABEN JE BESCHAEFTE ARBEITNEHMER (1000 DM)									
43	EINKOMMEN AUS UNSELBSTAENDIGER ARBEIT .....	10.7	11.6	13.9	15.6	17.5	19.1	20.4	21.6
1970 = 100									
44	BRUTTOWERTSCHOEPFUNG IN JEWEILIGEN PREISEN .....	79	83	100	119	136	152	155	153
45	IN PREISEN VON 1980 .....	93	96	100	107	114	118	107	100
46	BRUTTOWERTSCHOEPFUNG IN PREISEN VON 1980 JE ERWERBSTAETIGEN (ARBEITSPRODUKTIVITAET) .....	94	96	100	104	111	110	101	98
47	NETTOWERTSCHOEPFUNG JE ERWERBSTAETIGEN .....	.	.	100	116	131	141	144	149
48	LOHNKOSTEN JE PRODUKTEINHEIT .....	83	88	100	108	114	125	146	158
49	BRUTTOWERTSCHOEPFUNG IN PREISEN VON 1980 ZU KAPITALSTOCK (KAPITALPRODUKTIVITAET) .....	.	.	100	100	100	97	85	78
ANTEIL AN DER SUMME ALLER WIRTSCHAFTSBEREICHE (IN %)									
50	PRODUKTIONSWERT .....	1.7	1.6	1.7	1.9	2.0	2.0	1.8	1.7
51	BRUTTOWERTSCHOEPFUNG .....	2.1	2.0	2.1	2.3	2.4	2.4	2.2	2.1
52	NETTOWERTSCHOEPFUNG .....	.	.	2.4	2.6	2.7	2.7	2.5	2.4
ENTSTANDENE BRUTTOEINKOMMEN AUS									
53	UNSELBSTAENDIGER ARBEIT .....	2.1	2.1	2.1	2.1	2.2	2.2	2.1	2.0
54	DAR.: BRUTTOLOHN- UND -GEHALTSUMME .....	2.2	2.1	2.1	2.2	2.2	2.2	2.1	2.1
55	UNTERNEHMERTAETIGKEIT UND VERMOEGEN .....	.	.	3.0	3.5	3.7	3.7	3.5	3.3
56	BRUTTOANLAGEINVESTITIONEN .....	0.3	0.3	0.3	0.3	0.3	0.3	0.2	0.2
57	AUSRUESTUNGEN .....	0.7	0.6	0.6	0.6	0.6	0.6	0.5	0.4
58	BAUTEN .....	0.1	0.2	0.1	0.2	0.2	0.2	0.1	0.1
BRUTTOANLAGEVERMOEGEN IN PREISEN VON 1980									
59	AM JAHRESANFANG .....	.	.	0.2	0.2	0.2	0.2	0.2	0.2
60	AUSRUESTUNGEN .....	.	.	0.4	0.4	0.4	0.4	0.4	0.4
61	BAUTEN .....	.	.	0.1	0.1	0.1	0.1	0.1	0.1
62	ERWERBSTAETIGE IM INLAND .....	2.6	2.6	2.5	2.6	2.6	2.7	2.7	2.7

1) VORLAEUFIGES ERGEBNIS.

FACHSERIE 18, REIHE S.9

AUSBAUGEWERBE

LFD. NR.	GEGENSTAND DER NACHWEISUNG	1976	1977	1978	1979	1980	1981	1982	1983
IN JEWEILIGEN PREISEN (MILL. DM)									
1	PRODUKTIONSWERT .....	46990	52220	55660	62140	69890	71790	71090	73830
2	VORLEISTUNGEN .....	23710	26110	28180	31290	36090	36660	36240	38160
3	BRUTTOWERTSCHOEPFUNG .....	23280	26110	27480	30850	33000	34930	34850	35670
4	ABSCHREIBUNGEN .....	500	540	590	660	740	820	890	940
5	PRODUKTIONSSTEUERN ABZUEGLICH SUBVENTIONEN .....	580	810	860	800	690	750	750	740
6	NETTOWERTSCHOEPFUNG .....	22100	24760	26030	29390	32370	33360	33210	33990
ENTSTANDENE BRUTTOEINKOMMEN AUS									
7	UNSELBSTAENDIGER ARBEIT .....	13050	14470	15890	17610	18860	19500	19750	20160
8	DAR.: BRUTTOLOHN- UND -GEHALTSUMME .....	11040	12240	13440	14830	15880	16350	16450	16760
9	UNTERNEHMERTAETIGKEIT UND VERMOEGEN .....	9050	10290	10140	11780	13510	13860	13460	13630
10	BRUTTOANLAGEINVESTITIONEN .....	630	920	900	1060	1120	1100	1040	1190
11	AUSRUESTUNGEN .....	470	650	700	800	870	850	810	940
12	BAUTEN .....	160	270	200	260	250	250	230	250
13	NETTOANLAGEINVESTITIONEN .....	130	380	310	400	380	280	150	250
14	NETTOANLAGEVERMOEGEN ZU WIEDERBESCHAFFUNGS- PREISEN AM JAHRESANFANG .....	5000	5250	5780	6310	7140	7940	8590	8690
15	AUSRUESTUNGEN .....	1820	1870	2090	2300	2590	2910	3180	3250
16	BAUTEN .....	3180	3380	3690	4010	4550	5030	5410	5440
IN PREISEN VON 1980 (MILL. DM)									
17	BRUTTOWERTSCHOEPFUNG .....	29200	31040	31480	33080	33800	32630	30710	30500
18	BRUTTOANLAGEINVESTITIONEN .....	780	1070	1000	1130	1120	1050	940	1060
19	AUSRUESTUNGEN .....	540	730	760	840	870	810	730	830
20	BAUTEN .....	210	340	240	290	250	240	210	230
21	BRUTTOANLAGEVERMOEGEN AM JAHRESANFANG .....	9960	10190	10690	11100	11640	12160	12600	12900
22	AUSRUESTUNGEN .....	4370	4400	4580	4770	5040	5330	5580	5670
23	BAUTEN .....	5590	5790	6110	6330	6600	6830	7050	7230
24	KAPITALSTOCK .....	10075	10440	10895	11370	11900	12380	12750	13090
ERWERBSTAETIGKEIT (DURCHSCHNITT IN 1000)									
25	ERWERBSTAETIGE IM INLAND .....	700	724	739	769	779	765	743	733
26	SELBSTAENDIGE UND MITHELFFENDE FAMILIEN- ANGEHOERIGE .....	145	139	137	137	139	136	136	133
27	BESCHAEFTIGTE ARBEITNEHMER .....	555	585	602	632	640	629	607	600
KENNZIFFERN									
28	IN % DES PRODUKTIONSWERTES VORLEISTUNGEN (VORLEISTUNGSQUOTE) .....	50.5	50.0	50.6	50.4	51.6	51.3	51.0	51.7
29	BRUTTOANLAGEINVESTITIONEN .....	1.3	1.8	1.6	1.7	1.6	1.5	1.5	1.6
30	IN % DER BRUTTOWERTSCHOEPFUNG ABSCHREIBUNGEN .....	2.1	2.1	2.1	2.1	2.2	2.3	2.6	2.6
31	PRODUKTIONSSTEUERN ABZUEGLICH SUBVENTIONEN .....	2.9	3.1	3.1	2.6	2.0	2.1	2.2	2.1
32	NETTOWERTSCHOEPFUNG .....	94.9	94.8	94.7	95.3	95.8	95.5	95.3	95.3
33	BRUTTOANLAGEINVESTITIONEN .....	2.7	3.5	3.3	3.4	3.3	3.1	3.0	3.3
34	IN % DER NETTOWERTSCHOEPFUNG EINKOMMEN AUS UNSELBSTAENDIGER ARBEIT (LOHNQUOTE) .....	59.0	58.4	61.0	59.9	58.3	58.5	59.5	59.3
35	UNTERNEHMERTAETIGKEIT UND VERMOEGEN .....	41.0	41.6	39.0	40.1	41.7	41.5	40.5	40.7
36	IN % DES KAPITALSTOCKS BRUTTOANLAGEINVESTITIONEN (IN PR. V. 1980) .....	7.4	10.2	9.2	9.9	9.4	8.5	7.4	8.1
37	AUSRUESTUNGEN .....	5.4	7.0	7.0	7.4	7.3	6.5	5.7	6.3
38	BAUTEN .....	2.1	3.3	2.2	2.6	2.1	1.9	1.6	1.8
39	KAPITALKOEFFIZIENT (VERHAELTNIS KAPITALSTOCK ZU BRUTTOWERTSCHOEPFUNG IN PREISEN VON 1980) .....	0.3	0.3	0.3	0.3	0.4	0.4	0.4	0.4
40	ANGABEN JE ERWERBSTAETIGEN (1000 DM) BRUTTOANLAGEINVESTITIONEN .....	0.9	1.3	1.2	1.4	1.4	1.4	1.4	1.6
41	IN JEWEILIGEN PREISEN .....	1.1	1.5	1.4	1.5	1.4	1.4	1.3	1.4
42	IN PREISEN VON 1980 .....	14.4	14.4	14.7	14.8	15.3	16.2	17.2	17.9
43	ANGABEN JE BESCHAEFT. ARBEITNEHMER (1000 DM) EINKOMMEN AUS UNSELBSTAENDIGER ARBEIT .....	23.5	24.7	26.4	27.9	29.5	31.0	32.5	33.6
44	1970 = 100 BRUTTOWERTSCHOEPFUNG IN JEWEILIGEN PREISEN .....	168	189	198	223	244	252	252	258
45	IN PREISEN VON 1980 .....	104	111	112	118	121	117	110	109
46	BRUTTOWERTSCHOEPFUNG IN PREISEN VON 1980 JE ERWERBSTAETIGEN (ARBEITSPRODUKTIVITAET) .....	101	104	103	104	105	103	100	100
47	NETTOWERTSCHOEPFUNG JE ERWERBSTAETIGEN .....	162	176	181	196	214	224	230	238
48	LOHNKOSTEN JE PRODUKTEINHEIT .....	168	175	189	200	209	224	241	248
49	BRUTTOWERTSCHOEPFUNG IN PREISEN VON 1980 ZU KAPITALSTOCK (KAPITALPRODUKTIVITAET) .....	79	82	79	80	78	72	66	64
ANTEIL AN DER SUMME ALLER WIRTSCHAFTSBEREICHE (IN %)									
50	PRODUKTIONSWERT .....	1.6	1.7	1.7	1.8	1.8	1.8	1.7	1.7
51	BRUTTOWERTSCHOEPFUNG .....	2.1	2.2	2.2	2.3	2.4	2.3	2.2	2.2
52	NETTOWERTSCHOEPFUNG .....	2.4	2.5	2.6	2.6	2.7	2.7	2.6	2.5
53	ENTSTANDENE BRUTTOEINKOMMEN AUS UNSELBSTAENDIGER ARBEIT .....	2.1	2.1	2.2	2.3	2.2	2.2	2.2	2.2
54	DAR.: BRUTTOLOHN- UND -GEHALTSUMME .....	2.1	2.2	2.3	2.3	2.3	2.3	2.2	2.3
55	UNTERNEHMERTAETIGKEIT UND VERMOEGEN .....	3.2	3.4	3.1	3.3	3.8	3.8	3.4	3.1
56	BRUTTOANLAGEINVESTITIONEN .....	0.3	0.4	0.3	0.3	0.3	0.3	0.3	0.3
57	AUSRUESTUNGEN .....	0.5	0.7	0.6	0.7	0.7	0.6	0.6	0.7
58	BAUTEN .....	0.1	0.2	0.1	0.1	0.1	0.1	0.1	0.1
59	BRUTTOANLAGEVERMOEGEN IN PREISEN VON 1980 AM JAHRESANFANG .....	0.2	0.2	0.2	0.2	0.2	0.2	0.2	0.2
60	AUSRUESTUNGEN .....	0.4	0.4	0.4	0.4	0.4	0.4	0.4	0.4
61	BAUTEN .....	0.1	0.1	0.1	0.1	0.1	0.1	0.1	0.1
62	ERWERBSTAETIGE IM INLAND .....	2.7	2.8	2.9	3.0	3.0	2.9	2.9	2.9

1) VORLAEUFIGES ERGEBNIS.

FACHSERIE 18, REIHE S.9

AUSBAUGEWERBE

LFD. NR.	GEGENSTAND DER NACHWEISUNG	1984 1)	1985 1)	1986 1)	1987	1988	1989	1990	1991
----------	----------------------------	---------	---------	---------	------	------	------	------	------

IN JEWEILIGEN PREISEN (MILL. DM)

1	PRODUKTIONSWERT	76950	...	...					
2	VORLEISTUNGEN	40530	...	...					
3	BRUTTOWERTSCHOEPFUNG	36420	...	...					
4	ABSCHREIBUNGEN	980	...	...					
5	PRODUKTIONSSTEUERN ABZUEGLICH SUBVENTIONEN	670	...	...					
6	NETTOWERTSCHOEPFUNG	34770	...	...					
ENTSTANDENE BRUTTOEINKOMMEN AUS									
7	UNSELBSTAENDIGER ARBEIT	21210	...	...					
8	DAR.: BRUTTOLOHN- UND -GHALTSUMME	17590	...	...					
9	UNTERNEHMERTAETIGKEIT UND VERMOEGEN	13560	...	...					
10	BRUTTOANLAGEINVESTITIONEN	1110	...	...					
11	AUSRUESTUNGEN	660	...	...					
12	BAUTEN	250	...	...					
13	NETTOANLAGEINVESTITIONEN	130	...	...					
14	NETTOANLAGEVERMOEGEN ZU WIEDERBESCHAFFUNGS- PREISEN AM JAHRESANFANG	9100	9280	...					
15	AUSRUESTUNGEN	3380	3400	...					
16	BAUTEN	6720	5880	...					

IN PREISEN VON 1980 (MILL. DM)

17	BRUTTOWERTSCHOEPFUNG	30310	...	...					
18	BRUTTOANLAGEINVESTITIONEN	960	...	...					
19	AUSRUESTUNGEN	740	...	...					
20	BAUTEN	220	...	...					
21	BRUTTOANLAGEVERMOEGEN AM JAHRESANFANG	13280	13510	...					
22	AUSRUESTUNGEN	580	580	...					
23	BAUTEN	7430	7620	...					
24	KAPITALSTOCK	13395	...	...					

ERWERBSTAETIGKEIT (DURCHSCHNITT IN 1000)

25	ERWERBSTAETIGE IM INLAND	740	...	...					
26	SELBSTAENDIGE UND MITHELFFENDE FAMILIEN- ANGEHOERIGE	131	...	...					
27	BESCHAEFTIGTE ARBEITNEHMER	609	...	...					

KENNZIFFERN

28	IN % DES PRODUKTIONSWERTES VORLEISTUNGEN (VORLEISTUNGSQUOTE)	52.7	...	...					
29	BRUTTOANLAGEINVESTITIONEN	1.4	...	...					
30	IN % DER BRUTTOWERTSCHOEPFUNG ABSCHREIBUNGEN	2.7	...	...					
31	PRODUKTIONSSTEUERN ABZUEGLICH SUBVENTIONEN	1.8	...	...					
32	NETTOWERTSCHOEPFUNG	95.5	...	...					
33	BRUTTOANLAGEINVESTITIONEN	3.0	...	...					
IN % DER NETTOWERTSCHOEPFUNG									
34	EINKOMMEN AUS UNSELBSTAENDIGER ARBEIT (LOHNQUOTE)	61.0	...	...					
35	UNTERNEHMERTAETIGKEIT UND VERMOEGEN	39.0	...	...					
IN % DES KAPITALSTOCKS									
36	BRUTTOANLAGEINVESTITIONEN (IN PR. V. 1980)	7.2	...	...					
37	AUSRUESTUNGEN	5.5	...	...					
38	BAUTEN	1.6	...	...					
39	KAPITALKOEFFIZIENT (VERHAELTNIS KAPITALSTOCK ZU BRUTTOWERTSCHOEPFUNG IN PREISEN VON 1980)	0.4	...	...					
ANGABEN JE ERWERBSTAETIGEN (1000 DM)									
BRUTTOANLAGEINVESTITIONEN									
40	IN JEWEILIGEN PREISEN	1.5	...	...					
41	IN PREISEN VON 1980	1.3	...	...					
42	KAPITALSTOCK (KAPITALINTENSITAET)	18.1	...	...					
ANGABEN JE BESCHAEFT. ARBEITNEHMER (1000 DM)									
EINKOMMEN AUS UNSELBSTAENDIGER ARBEIT									
43		34.8	...	...					
1970 = 100									
BRUTTOWERTSCHOEPFUNG									
44	IN JEWEILIGEN PREISEN	263	...	...					
45	IN PREISEN VON 1980	108	...	...					
46	BRUTTOWERTSCHOEPFUNG IN PREISEN VON 1980 JE ERWERBSTAETIGEN (ARBEITSPRODUKTIVITAET)	99	...	...					
47	NETTOWERTSCHOEPFUNG JE ERWERBSTAETIGEN	242	...	...					
48	LOHNKOSTEN JE PRODUKTEINHEIT	263	...	...					
49	BRUTTOWERTSCHOEPFUNG IN PREISEN VON 1980 ZU KAPITALSTOCK (KAPITALPRODUKTIVITAET)	62	...	...					

ANTEIL AN DER SUMME ALLER WIRTSCHAFTSBEREICHE (IN %)

50	PRODUKTIONSWERT	1.7	...	...					
51	BRUTTOWERTSCHOEPFUNG	2.1	...	...					
52	NETTOWERTSCHOEPFUNG	2.4	...	...					
ENTSTANDENE BRUTTOEINKOMMEN AUS									
53	UNSELBSTAENDIGER ARBEIT	2.2	...	...					
54	DAR.: BRUTTOLOHN- UND -GHALTSUMME	2.3	...	...					
55	UNTERNEHMERTAETIGKEIT UND VERMOEGEN	2.8	...	...					
56	BRUTTOANLAGEINVESTITIONEN	0.3	...	...					
57	AUSRUESTUNGEN	0.6	...	...					
58	BAUTEN	0.1	...	...					
BRUTTOANLAGEVERMOEGEN IN PREISEN VON 1980									
59	AM JAHRESANFANG	0.2	0.2	...					
60	AUSRUESTUNGEN	0.4	0.4	...					
61	BAUTEN	0.1	0.1	...					
62	ERWERBSTAETIGE IM INLAND	2.9	...	...					

1) VORLAEUFIGES ERGEBNIS.



## **Handel und Verkehr**

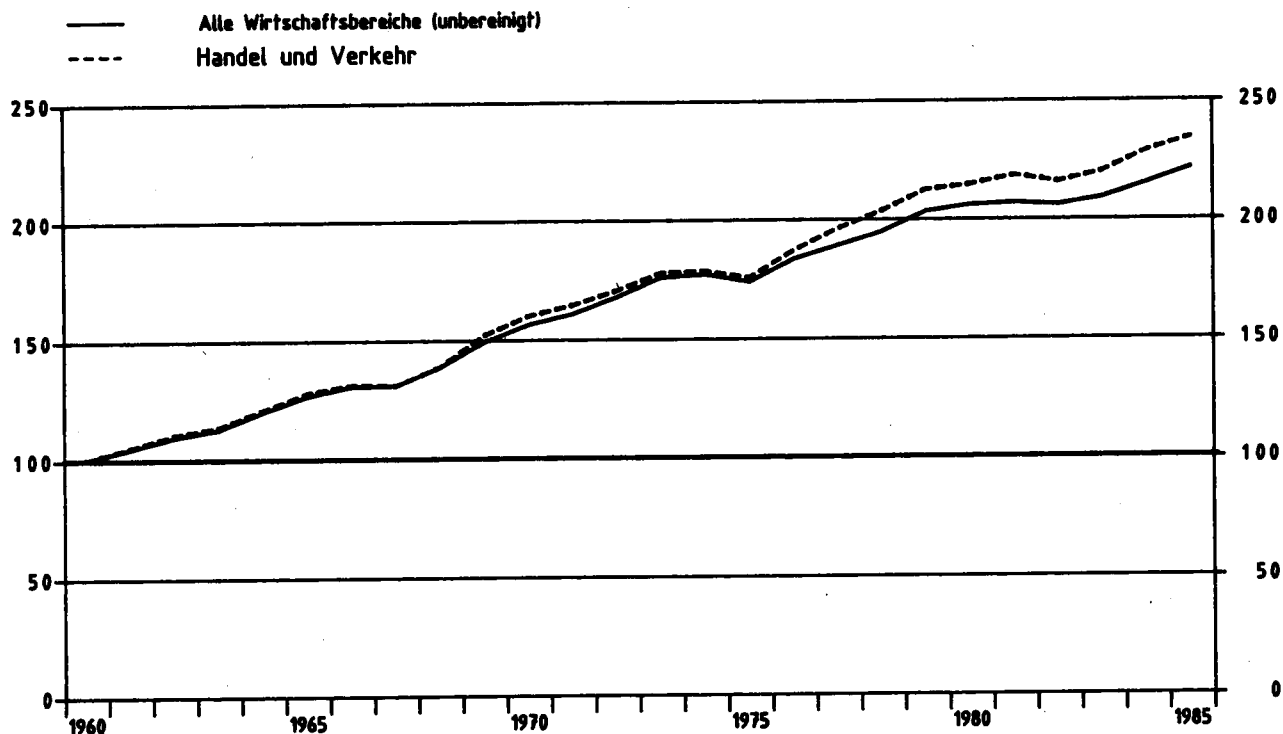

### Bruttowertschöpfung in Preisen von 1980

1960 = 100



### Handel und Verkehr

Anteile an der Summe aller Wirtschaftsbereiche

-  Bruttowertschöpfung in Preisen von 1980
-  Erwerbstätige im Inland
-  Kapitalstock (ohne Wohnungsbau und öff. Tiefbau)

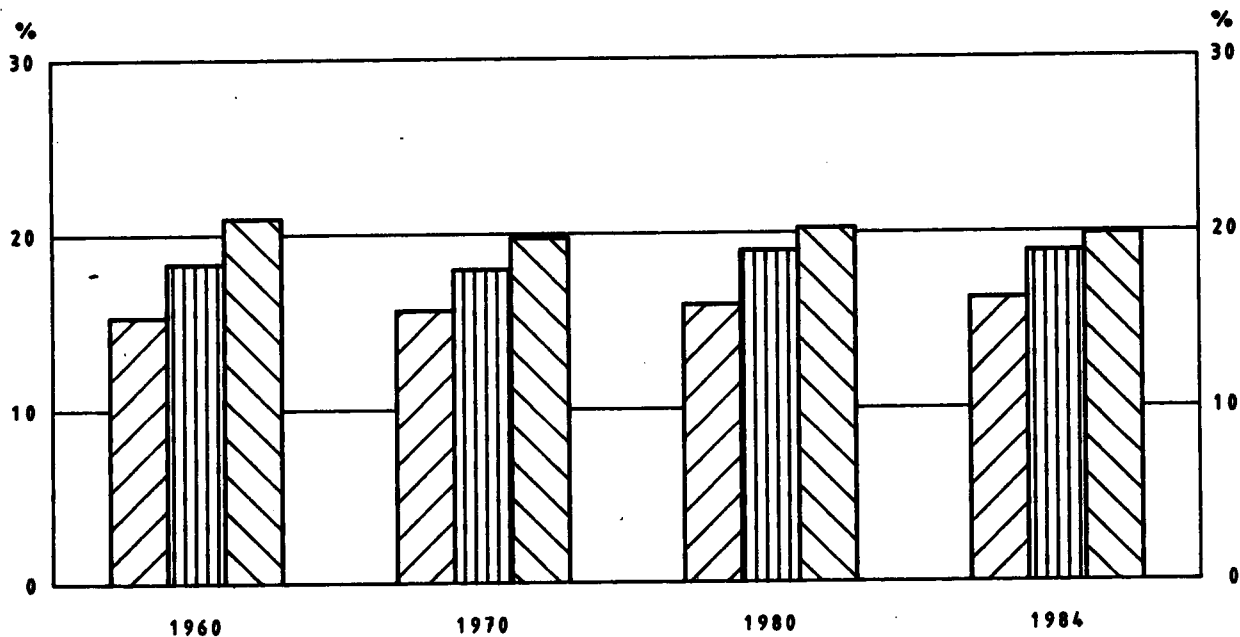

HANDEL UND VERKEHR

LFD. NR.	GEGENSTAND DER NACHWEISUNG	1960	1961	1962	1963	1964	1965	1966	1967
IN JEWEILIGEN PREISEN (MILL. DM)									
1	PRODUKTIONSWERT .....	297060	318670	345720	363290	391930	426620	442990	445440
2	VORLEISTUNGEN .....	241100	258290	279240	292520	315430	344550	355180	357070
3	BRUTTOWERTSCHOEPFUNG .....	55960	60380	66480	70770	76500	82070	87810	82370
4	ABSCHREIBUNGEN .....	4850	5390	6160	6860	7570	8230	8910	9240
5	PRODUKTIONSSTEUERN ABZUEGLICH SUBVENTIONEN .....	6020	6830	7490	7810	8320	7860	8000	8030
6	NETTOWERTSCHOEPFUNG .....	45090	48160	52830	56100	60610	65980	70900	71100
ENTSTANDENE BRUTTOEINKOMMEN AUS									
7	UNSELBSTAENDIGER ARBEIT .....	23410	25770	28400	31440	34450	37990	41520	42460
8	DARIN: BRUTTOLOHN- UND GEGHALTSUMME .....	20210	22240	24520	27180	29940	32900	35850	36680
9	UNTERNEHMERTAEITIGKEIT UND VERMOEGEN .....	21680	22390	24430	24660	26160	27990	29380	26640
BRUTTOANLAGEINVESTITIONEN									
10	BRUTTOANLAGEINVESTITIONEN .....	10840	11940	13740	14560	14740	15350	15830	15490
11	AUSRUESTUNGEN .....	6220	6980	8190	8980	8960	9210	9600	9190
12	BAUTEN .....	4620	4960	5550	5580	5780	6140	6230	6300
13	NETTOANLAGEINVESTITIONEN .....	5990	6590	7580	7700	7170	7120	6920	6250
NETTOANLAGEVERMOEGEN ZU WIEDERBESCHAFFUNGS- PREISEN AM JAHRESANFANG									
14	NETTOANLAGEVERMOEGEN .....	70030	77720	87440	98650	107430	117480	125720	134020
15	AUSRUESTUNGEN .....	33600	36190	39340	43640	47440	51970	55090	58960
16	BAUTEN .....	36430	41530	48100	55010	59990	65510	70630	75060
IN PREISEN VON 1980 (MILL. DM)									
17	BRUTTOWERTSCHOEPFUNG .....	105350	110750	116350	119700	127240	134730	138110	137830
18	BRUTTOANLAGEINVESTITIONEN .....	22830	24070	26080	26840	26610	27320	27490	27280
19	AUSRUESTUNGEN .....	11410	12600	14170	15300	15010	15180	15380	14650
20	BAUTEN .....	11420	11470	11910	11540	11600	12140	12110	12630
21	BRUTTOANLAGEVERMOEGEN AM JAHRESANFANG .....	258470	274040	290570	308920	327710	345760	364040	381740
22	AUSRUESTUNGEN .....	118400	123890	130300	138100	146730	154600	162170	169230
23	BAUTEN .....	140070	150150	160270	170820	180980	191160	201870	212510
24	KAPITALSTOCK .....	266255	282305	299745	318315	336735	354900	372890	390055
ERWERBSTAEITIGKEIT (DURCHSCHNITT IN 1000)									
25	ERWERBSTAEITIGE IM INLAND .....	4759	4808	4812	4845	4817	4791	4800	4709
26	SELBSTAENDIGE UND MITHELFFENDE FAMILIEN- ANGEHOERIGE .....	1144	1135	1092	1075	1034	1016	1000	985
27	BESCHAEFTE ARBEITNEHMER .....	3615	3673	3720	3770	3783	3775	3800	3724
KENNZIFFERN									
IN % DES PRODUKTIONSWERTES									
28	VORLEISTUNGEN (VORLEISTUNGSQUOTE) .....	81.2	81.1	80.8	80.5	80.5	80.8	80.2	80.2
29	BRUTTOANLAGEINVESTITIONEN .....	3.6	3.7	4.0	4.0	3.8	3.6	3.6	3.5
IN % DER BRUTTOWERTSCHOEPFUNG									
30	ABSCHREIBUNGEN .....	8.7	8.9	9.3	9.7	9.9	10.0	10.1	10.5
31	PRODUKTIONSSTEUERN ABZUEGLICH SUBVENTIONEN .....	10.8	11.3	11.3	11.0	10.9	9.6	9.1	9.1
32	NETTOWERTSCHOEPFUNG .....	80.6	79.8	79.5	79.3	79.2	80.4	80.7	80.5
33	BRUTTOANLAGEINVESTITIONEN .....	19.4	19.8	20.7	20.6	19.3	18.7	18.0	17.5
IN % DER NETTOWERTSCHOEPFUNG									
34	EINKOMMEN AUS UNSELBSTAENDIGER ARBEIT (LOHNQUOTE) .....	51.9	53.5	53.8	56.0	56.8	57.6	58.6	59.7
35	UNTERNEHMERTAEITIGKEIT UND VERMOEGEN .....	48.1	46.5	46.2	44.0	43.2	42.4	41.4	40.3
IN % DES KAPITALSTOCKS									
36	BRUTTOANLAGEINVESTITIONEN (IN PR. V. 1980) .....	8.6	8.5	8.7	8.4	7.9	7.7	7.4	7.0
37	AUSRUESTUNGEN .....	4.3	4.5	4.7	4.8	4.5	4.3	4.1	3.8
38	BAUTEN .....	4.3	4.1	4.0	3.6	3.4	3.4	3.2	3.2
39	KAPITALKOEFFIZIENT (VERHAELTNIS KAPITALSTOCK ZU BRUTTOWERTSCHOEPFUNG IN PREISEN VON 1980) .....	2.5	2.5	2.6	2.7	2.6	2.6	2.7	2.8
ANGABEN JE ERWERBSTAEITIGEN (1000 DM)									
BRUTTOANLAGEINVESTITIONEN									
40	IN JEWEILIGEN PREISEN .....	2.3	2.5	2.9	3.0	3.1	3.2	3.3	3.3
41	IN PREISEN VON 1980 .....	4.8	5.0	5.4	5.6	5.6	5.7	5.7	5.8
42	KAPITALSTOCK (KAPITALINTENSITAET) .....	55.9	58.7	62.3	65.7	69.9	74.1	77.7	82.8
ANGABEN JE BESCHAEFTE ARBEITNEHMER (1000 DM)									
43	EINKOMMEN AUS UNSELBSTAENDIGER ARBEIT .....	6.5	7.0	7.6	8.3	9.1	10.1	10.9	11.4
1970 = 100									
BRUTTOWERTSCHOEPFUNG									
44	IN JEWEILIGEN PREISEN .....	54	58	64	68	74	79	85	85
45	IN PREISEN VON 1980 .....	63	66	69	71	76	80	82	82
46	BRUTTOWERTSCHOEPFUNG IN PREISEN VON 1980 JE ERWERBSTAEITIGEN (ARBEITSPRODUKTIVITAET) .....	63	65	68	70	75	79	81	83
47	NETTOWERTSCHOEPFUNG JE ERWERBSTAEITIGEN .....	49	52	57	60	65	71	77	78
48	LOHNKOSTEN JE PRODUKTEINHEIT .....	65	68	71	77	79	82	88	90
49	BRUTTOWERTSCHOEPFUNG IN PREISEN VON 1980 ZU KAPITALSTOCK (KAPITALPRODUKTIVITAET) .....	107	106	105	101	102	102	100	95
ANTEIL AN DER SUMME ALLER WIRTSCHAFTSBEREICHE (IN %)									
50	PRODUKTIONSWERT .....	35.6	35.3	35.4	35.3	35.0	34.8	34.5	34.5
51	BRUTTOWERTSCHOEPFUNG .....	18.5	18.2	18.5	18.5	18.2	17.9	17.9	17.8
52	NETTOWERTSCHOEPFUNG .....	18.4	18.1	18.3	18.4	18.0	17.9	18.1	18.1
ENTSTANDENE BRUTTOEINKOMMEN AUS									
53	UNSELBSTAENDIGER ARBEIT .....	16.4	15.9	15.9	16.4	16.4	16.3	16.6	17.0
54	DARIN: BRUTTOLOHN- UND GEGHALTSUMME .....	16.4	16.0	15.9	16.4	16.4	16.3	16.5	16.9
55	UNTERNEHMERTAEITIGKEIT UND VERMOEGEN .....	21.3	21.3	22.2	21.7	20.8	20.6	20.9	20.1
BRUTTOANLAGEINVESTITIONEN									
56	BRUTTOANLAGEINVESTITIONEN .....	14.6	14.1	14.6	14.7	13.1	12.7	12.6	13.4
57	AUSRUESTUNGEN .....	22.2	21.6	22.8	24.5	22.2	20.7	21.2	21.7
58	BAUTEN .....	9.9	9.5	9.6	9.0	8.0	8.0	7.8	8.6
BRUTTOANLAGEVERMOEGEN IN PREISEN VON 1980									
59	AM JAHRESANFANG .....	11.1	11.0	11.0	11.0	11.1	11.0	10.9	10.9
60	AUSRUESTUNGEN .....	25.6	24.9	24.2	23.7	23.5	23.1	22.6	22.2
61	BAUTEN .....	7.5	7.6	7.6	7.7	7.7	7.7	7.7	7.7
62	ERWERBSTAEITIGE IM INLAND .....	18.3	18.2	18.1	18.2	18.1	17.9	18.0	18.2

1) VORLAEUFIGES ERGEBNIS.

FACHSERIE 18, REIHE S.9

HANDEL UND VERKEHR

I.F.D. NR.	GEGENSTAND DER NACHWEISUNG	1966	1969	1970	1971	1972	1973	1974	1975
IN JEWEILIGEN PREISEN (MILL. DM)									
1	PRODUKTIONSWERT	448890	508330	567390	618060	666410	751690	830500	854280
2	VORLEISTUNGEN	364700	418010	463920	502010	537090	610430	681450	696550
3	BRUTTOWERTSCHOEPFUNG	84190	90320	103470	116050	129320	141260	149050	157330
4	ABSCHREIBUNGEN	5780	10470	11960	13390	14610	16140	18270	19910
5	PRODUKTIONSSTEUERN ABZUGLICH SUBVENTIONEN	-690	-900	-140	470	-1450	-2750	-2500	-2700
6	NETTOWERTSCHOEPFUNG	78100	80750	91650	102190	116160	127870	133280	140120
7	ENTSTANDENE BRUTTOEINKOMMEN AUS UNSELBSTAENDIGER ARBEIT	44830	49590	57650	67170	75370	86210	94280	98470
8	DAR.: BRUTTOLOHN- UND -GEHALTSUMME	38490	42460	49000	57010	63600	72180	78560	81530
9	UNTERNEHMERTAETIGKEIT UND VERMOEGEN	30270	31160	34000	35020	40790	41660	39000	41650
10	BRUTTOANLAGEINVESTITIONEN	16910	19820	24400	28860	30550	31460	29850	28220
11	AUSRUESTUNGEN	10030	11190	13620	16030	16470	17010	16370	15980
12	BAUTEN	6880	8630	10780	12830	14080	14450	13480	12440
13	NETTOANLAGEINVESTITIONEN	7130	9350	12440	15470	15940	15320	11580	8310
14	NETTOANLAGEVERMOEGEN ZU WIEDERBESCHAFFUNGS- PREISEN AM JAHRESANFANG	136100	142220	164330	190010	213360	234960	263750	292400
15	AUSRUESTUNGEN	60600	61720	66340	73410	80410	87240	96420	108950
16	BAUTEN	75900	80500	97990	116600	132950	147720	167330	183450
IN PREISEN VON 1980 (MILL. DM)									
17	BRUTTOWERTSCHOEPFUNG	145990	159860	168260	173010	179210	187060	187790	184840
18	BRUTTOANLAGEINVESTITIONEN	30460	34700	38810	43360	44610	44130	38670	35170
19	AUSRUESTUNGEN	16300	18000	20950	23540	23640	23540	20970	19020
20	BAUTEN	14160	16700	17860	19820	20970	20990	17700	16150
21	BRUTTOANLAGEVERMOEGEN AM JAHRESANFANG	398370	417510	440090	466070	495800	526020	555540	578620
22	AUSRUESTUNGEN	174730	181230	188680	198420	210020	221020	231770	239040
23	BAUTEN	223640	236280	251410	267650	285780	305000	323770	339580
24	KAPITALSTOCK	407940	428800	453080	480935	510910	540780	567080	588220
ERWERBSTAETIGKEIT (DURCHSCHNITT IN 1000)									
25	ERWERBSTAETIGE IM INLAND	4692	4714	4755	4869	4945	5015	4968	4857
26	SELBSTAENDIGE UND MITHELLENDE FAMILIEN- ANGEHOERIGE	972	942	916	863	853	848	849	820
27	BESCHAEFFTIGE ARBEITNEHMER	3720	3772	3839	4006	4092	4167	4119	4037
KENNZIFFERN									
28	IN % DES PRODUKTIONSWERTES								
29	VORLEISTUNGEN (VORLEISTUNGSQUOTE)	81,2	82,2	81,8	81,2	80,6	81,2	82,1	81,6
	BRUTTOANLAGEINVESTITIONEN	3,8	3,9	4,3	4,7	4,6	4,2	3,6	3,3
30	IN % DER BRUTTOWERTSCHOEPFUNG								
31	ABSCHREIBUNGEN	11,6	11,6	11,6	11,5	11,3	11,4	12,3	12,7
32	PRODUKTIONSSTEUERN ABZUGLICH SUBVENTIONEN	-0,8	-1,0	-0,1	0,4	-1,1	-1,9	-1,7	-1,7
33	NETTOWERTSCHOEPFUNG	89,2	89,4	88,6	88,1	89,8	90,5	89,4	89,1
	BRUTTOANLAGEINVESTITIONEN	20,1	21,9	23,6	24,9	23,6	22,3	20,0	17,9
34	IN % DER NETTOWERTSCHOEPFUNG								
35	EINKOMMEN AUS UNSELBSTAENDIGER ARBEIT (LOHNQUOTE)	59,7	61,4	62,9	65,7	64,9	67,4	70,7	70,3
	UNTERNEHMERTAETIGKEIT UND VERMOEGEN	40,3	38,6	37,1	34,3	35,1	32,6	29,3	29,7
36	IN % DES KAPITALSTOCKS								
37	BRUTTOANLAGEINVESTITIONEN (IN PR. V. 1980)	7,5	8,1	8,6	9,0	8,7	8,2	6,8	6,0
38	AUSRUESTUNGEN	4,0	4,2	4,6	4,9	4,6	4,4	3,7	3,2
39	BAUTEN	3,5	3,9	3,9	4,1	4,1	3,8	3,1	2,7
39	KAPITALKOEFFIZIENT (VERHAELTNIS KAPITALSTOCK ZU BRUTTOWERTSCHOEPFUNG IN PREISEN VON 1980)	2,8	2,7	2,7	2,8	2,9	2,9	3,0	3,2
ANGABEN JE ERWERBSTAETIGEN (1000 DM)									
40	BRUTTOANLAGEINVESTITIONEN								
41	IN JEWEILIGEN PREISEN	3,6	4,2	5,1	5,9	6,2	6,3	6,0	5,8
42	IN PREISEN VON 1980	6,5	7,4	8,2	8,9	9,0	8,8	7,8	7,2
42	KAPITALSTOCK (KAPITALINTENSITAET)	86,9	91,0	95,3	98,8	103,3	107,8	114,1	121,1
ANGABEN JE BESCHAEFFT. ARBEITNEHMER (1000 DM)									
43	EINKOMMEN AUS UNSELBSTAENDIGER ARBEIT	12,1	13,1	15,0	16,8	18,4	20,7	22,9	24,4
1970 = 100									
44	BRUTTOWERTSCHOEPFUNG	81	87	100	112	125	137	144	152
45	IN JEWEILIGEN PREISEN	87	95	100	103	107	111	112	110
46	BRUTTOWERTSCHOEPFUNG IN PREISEN VON 1980 JE ERWERBSTAETIGEN (ARBEITSPRODUKTIVITAET)	88	96	100	100	102	105	107	108
47	NETTOWERTSCHOEPFUNG JE ERWERBSTAETIGEN	83	89	100	109	122	132	139	150
48	LOHNKOSTEN JE PRODUKTEINHEIT	90	91	100	113	123	135	147	155
49	BRUTTOWERTSCHOEPFUNG IN PREISEN VON 1980 ZU KAPITALSTOCK (KAPITALPRODUKTIVITAET)	96	100	100	97	94	93	89	85
ANTEIL AN DER SUMME ALLER WIRTSCHAFTSBEREICHE (IN %)									
50	PRODUKTIONSWERT	33,6	33,7	33,3	33,0	32,8	32,9	32,7	32,5
51	BRUTTOWERTSCHOEPFUNG	16,5	15,9	16,0	16,2	16,4	16,0	15,6	15,8
52	NETTOWERTSCHOEPFUNG	17,4	16,9	16,7	16,8	17,4	17,1	16,5	16,7
53	ENTSTANDENE BRUTTOEINKOMMEN AUS UNSELBSTAENDIGER ARBEIT	16,7	16,4	16,0	16,5	16,8	16,9	16,8	16,8
54	DAR.: BRUTTOLOHN- UND -GEHALTSUMME	16,6	16,3	16,0	16,4	16,7	16,8	16,8	16,8
55	UNTERNEHMERTAETIGKEIT UND VERMOEGEN	18,7	17,8	18,0	17,5	18,6	17,5	16,0	16,5
56	BRUTTOANLAGEINVESTITIONEN	14,0	14,1	14,0	14,5	14,4	14,2	13,8	13,3
57	AUSRUESTUNGEN	22,5	20,2	20,1	21,4	21,8	21,8	21,7	19,6
58	BAUTEN	9,0	10,2	10,2	10,4	10,3	10,0	9,6	9,3
59	BRUTTOANLAGEVERMOEGEN IN PREISEN VON 1980								
60	AM JAHRESANFANG	10,8	10,8	10,9	11,0	11,1	11,2	11,3	11,3
61	AUSRUESTUNGEN	21,9	21,7	21,3	21,0	20,9	20,8	20,8	20,7
61	BAUTEN	7,8	7,8	8,0	8,1	8,3	8,4	8,5	8,6
62	ERWERBSTAETIGE IM INLAND	18,2	18,0	17,9	18,2	18,5	18,7	18,7	18,9

1) VORLAUEFIGES ERGEBNIS.

FACHSERIE 18, REIHE S.9

HANDEL UND VERKEHR

LFD. NR.	GEGENSTAND DER NACHWEISUNG	1976	1977	1978	1979	1980	1981	1982	1983
IN JEWEILIGEN PREISEN (MILL. DM)									
1	PRODUKTIONSWERT	945360	1003370	1066170	1146550	1223770	1282560	1309100	1354600
2	VORLEISTUNGEN	771800	817110	866810	931310	998120	1046450	1065370	1099740
3	BRUTTOWERTSCHOEPFUNG	173560	186260	199380	215240	225650	236510	243730	254860
4	ABSCHREIBUNGEN	2110	22460	24170	26290	28840	30880	32590	33740
5	PRODUKTIONSSTEUERN ABZUEGLICH SUBVENTIONEN	-2600	-3440	-6490	-5760	-4900	-4460	-4880	-6500
6	NETTOWERTSCHOEPFUNG	150500	167240	181680	194710	201710	210290	216020	227620
ENTSTANDENE BRUTTOEINKOMMEN AUS									
7	UNSELBSTAENDIGER ARBEIT	105510	112650	120710	128860	140900	147160	150000	152560
8	DAR.: BRUTTOLOHN- UND -GEHALTSUMME	86590	93140	99460	106540	115890	121070	122980	124790
9	UNTERNEHMERTAETIGKEIT UND VERMOEGEN	49940	54590	60970	65850	60810	63130	66020	75060
10	BRUTTOANLAGEINVESTITIONEN	31310	33720	35830	38250	40660	41260	40510	44200
11	AUSRUESTUNGEN	17330	19280	20810	21590	22670	24150	23290	26170
12	BAUTEN	13980	14440	15020	16660	17990	17110	17220	18030
13	NETTOANLAGEINVESTITIONEN	10200	11260	11660	11960	11820	10380	7920	10460
14	NETTOANLAGEVERMOEGEN ZU WIEDERBESCHAFFUNGS- PREISEN AM JAHRESANFANG	307370	326380	346120	374450	414190	450210	478640	482350
15	AUSRUESTUNGEN	115270	119500	125230	131540	139210	146770	155280	159070
16	BAUTEN	192100	206880	220890	242910	274980	303440	320360	323280
IN PREISEN VON 1980 (MILL. DM)									
17	BRUTTOWERTSCHOEPFUNG	196710	206310	214170	223350	225650	229760	226890	231430
18	BRUTTOANLAGEINVESTITIONEN	37730	39570	40370	40780	40660	39540	37740	40640
19	AUSRUESTUNGEN	19920	21580	22590	22610	22670	23140	21270	23250
20	BAUTEN	17810	17990	17780	18170	17990	16400	16470	17390
21	BRUTTOANLAGEVERMOEGEN AM JAHRESANFANG	597820	618870	641050	663250	685210	706170	724380	740970
22	AUSRUESTUNGEN	244070	249410	255810	262550	268790	274360	278880	281810
23	BAUTEN	353750	369460	385240	400700	416420	431810	445500	459160
24	KAPITALSTOCK	608345	629960	652150	674230	695690	715275	732675	750065
ERWERBSTAETIGKEIT (DURCHSCHNITT IN 1000)									
25	ERWERBSTAETIGE IM INLAND	4827	4845	4872	4921	4974	4942	4842	4761
26	SELBSTAENDIGE UND MITHELFFENDE FAMILIEN- ANGEHOERIGE	805	782	775	772	752	743	742	747
27	BESCHAEFFTIGTE ARBEITNEHMER	4022	4063	4097	4149	4222	4199	4100	4014
KENNZIFFERN									
28	IN % DES PRODUKTIONSWERTES								
29	VORLEISTUNGEN (VORLEISTUNGSQUOTE)	81.6	81.4	81.3	81.2	81.6	81.6	81.4	81.2
	BRUTTOANLAGEINVESTITIONEN	3.3	3.4	3.4	3.3	3.3	3.2	3.1	3.3
IN % DER BRUTTOWERTSCHOEPFUNG									
30	ABSCHREIBUNGEN	12.2	12.1	12.1	12.2	12.8	13.1	13.4	13.2
31	PRODUKTIONSSTEUERN ABZUEGLICH SUBVENTIONEN	-1.5	-1.8	-3.3	-2.7	-2.2	-2.0	-2.0	-2.6
32	NETTOWERTSCHOEPFUNG	89.3	89.8	91.1	90.5	89.4	88.9	88.6	89.3
33	BRUTTOANLAGEINVESTITIONEN	18.0	18.1	18.0	17.8	18.0	17.4	16.6	17.3
IN % DER NETTOWERTSCHOEPFUNG									
34	EINKOMMEN AUS UNSELBSTAENDIGER ARBEIT (LOHNQUOTE)	68.0	67.4	66.4	66.2	69.9	70.0	69.4	67.0
35	UNTERNEHMERTAETIGKEIT UND VERMOEGEN	32.0	32.6	33.6	33.8	30.1	30.0	30.6	33.0
IN % DES KAPITALSTOCKS									
36	BRUTTOANLAGEINVESTITIONEN (IN PR. V. 1980)	6.2	6.3	6.2	6.0	5.8	5.5	5.2	5.4
37	AUSRUESTUNGEN	3.3	3.4	3.5	3.4	3.3	3.2	2.9	3.1
38	BAUTEN	2.9	2.9	2.7	2.7	2.6	2.3	2.2	2.3
39	KAPITALKOEFFIZIENT (VERHAELTNIS KAPITALSTOCK ZU BRUTTOWERTSCHOEPFUNG IN PREISEN VON 1980)	3.1	3.1	3.0	3.0	3.1	3.1	3.2	3.2
ANGABEN JE ERWERBSTAETIGEN (1000 DM)									
40	BRUTTOANLAGEINVESTITIONEN								
41	IN JEWEILIGEN PREISEN	6.5	7.0	7.4	7.8	8.2	8.3	8.4	9.3
42	IN PREISEN VON 1980	7.8	8.2	8.3	8.3	8.2	8.0	7.8	8.5
43	KAPITALSTOCK (KAPITALINTENSITAET)	126.0	130.0	133.9	137.0	139.9	144.7	151.3	157.5
ANGABEN JE BESCHAEFFT. ARBEITNEHMER (1000 DM)									
44	EINKOMMEN AUS UNSELBSTAENDIGER ARBEIT	26.2	27.7	29.5	31.1	33.4	35.0	36.6	38.0
1970 = 100									
45	BRUTTOWERTSCHOEPFUNG	168	180	193	208	218	229	236	246
46	IN PREISEN VON 1980	117	123	127	133	134	137	135	138
47	BRUTTOWERTSCHOEPFUNG IN PREISEN VON 1980 JE ERWERBSTAETIGEN (ARBEITSPRODUKTIVITAET)	115	120	124	128	128	131	132	137
48	NETTOWERTSCHOEPFUNG JE ERWERBSTAETIGEN	167	179	193	205	210	221	231	248
49	LOHNKOSTEN JE PRODUKTEINHEIT	157	159	165	168	162	167	193	192
	BRUTTOWERTSCHOEPFUNG IN PREISEN VON 1980 ZU KAPITALSTOCK (KAPITALPRODUKTIVITAET)	87	88	88	89	87	86	83	83
ANTEIL AN DER SUMME ALLER WIRTSCHAFTSBEREICHE (IN %)									
50	PRODUKTIONSWERT	32.7	32.8	32.9	32.4	32.0	31.8	31.5	31.5
51	BRUTTOWERTSCHOEPFUNG	16.0	16.0	16.1	16.0	15.9	15.9	15.7	15.6
52	NETTOWERTSCHOEPFUNG	16.9	17.1	17.3	17.2	16.9	16.9	16.6	16.7
ENTSTANDENE BRUTTOEINKOMMEN AUS									
53	UNSELBSTAENDIGER ARBEIT	16.7	16.7	16.8	16.6	16.7	16.7	16.7	16.6
54	DAR.: BRUTTOLOHN- UND -GEHALTSUMME	16.7	16.8	16.8	16.8	16.8	16.9	16.8	16.8
55	UNTERNEHMERTAETIGKEIT UND VERMOEGEN	17.3	18.0	18.5	18.5	17.2	17.3	16.6	16.9
56	BRUTTOANLAGEINVESTITIONEN	13.7	13.7	13.3	12.8	12.0	12.1	12.2	12.7
57	AUSRUESTUNGEN	19.4	19.6	19.1	17.7	17.3	16.2	16.0	16.6
58	BAUTEN	10.0	9.8	9.4	9.0	8.6	8.2	8.5	8.7
BRUTTOANLAGEVERMOEGEN IN PREISEN VON 1980									
59	AM JAHRESANFANG	11.3	11.4	11.4	11.4	11.4	11.3	11.3	11.2
60	AUSRUESTUNGEN	20.5	20.4	20.3	20.1	19.9	19.6	19.3	19.1
61	BAUTEN	8.7	8.7	8.8	8.9	8.9	8.9	8.9	8.9
62	ERWERBSTAETIGE IM INLAND	18.9	19.0	19.0	18.9	18.9	18.9	18.9	18.8

1) VORLAEUFIGES ERGEBNIS.

FACHSERIE 18, REIHE S.9

HANDEL UND VERKEHR

L.F.C. NR.	GEGENSTAND DER NACHWEISUNG	1984 1)	1985 1)	1986 1)	1987	1983	1988	1990	1991
IN JEWEILIGEN PREISEN (MILL. DM)									
1	PRODUKTIONSWERT	1440260	1479990	...					
2	VORLEISTUNGEN	1172960	1204100	...					
3	BRUTTOWERTSCHOEPFUNG	267300	275890	...					
4	ABSCHREIBUNGEN	35060	...	...					
5	PRODUKTIONSSTEUERN ABZUEGLICH SUBVENTIONEN	-6290	...	...					
6	NETTOWERTSCHOEPFUNG	238530	...	...					
ENTSTANDENE BRUTTOEINKOMMEN AUS									
7	UNSELBSTAENDIGER ARBEIT	157970	162850	...					
8	DAR.: BRUTTOLOHN- UND -GEHALTSUMME	128760	132490	...					
9	UNTERNEHMERTAETIGKEIT UND VERMOEGEN	80560	...	...					
BRUTTOANLAGEINVESTITIONEN									
10	BRUTTOANLAGEINVESTITIONEN	48980	...	...					
11	AUSRUESTUNGEN	26140	...	...					
12	BAUTEN	19810	...	...					
13	NETTOANLAGEINVESTITIONEN	10890	...	...					
NETTOANLAGEVERMOEGEN ZU WIEDERBESCHAFFUNGS- PREISEN AM JAHRESANFANG									
14	NETTOANLAGEVERMOEGEN ZU WIEDERBESCHAFFUNGS- PREISEN AM JAHRESANFANG	500520	517460	...					
15	AUSRUESTUNGEN	164580	167890	...					
16	BAUTEN	335940	349570	...					
IN PREISEN VON 1980 (MILL. DM)									
17	BRUTTOWERTSCHOEPFUNG	240410	246280	...					
18	BRUTTOANLAGEINVESTITIONEN	41580	...	...					
19	AUSRUESTUNGEN	22850	...	...					
20	BAUTEN	18730	...	...					
21	BRUTTOANLAGEVERMOEGEN AM JAHRESANFANG	789160	777310	...					
22	AUSRUESTUNGEN	285730	288490	...					
23	BAUTEN	473430	488820	...					
24	KAPITALSTOCK	768235	...	...					
ERWERBSTAETIGKEIT (DURCHSCHNITT IN 1000)									
25	ERWERBSTAETIGE IM INLAND	4766	4772	...					
26	SELBSTAENDIGE UND MITHELFENDE FAMILIEN- ANGEHOERIGE	754	756	...					
27	BESCHAEFTE ARBEITNEHMER	4012	4014	...					
KENNZIFFERN									
IN % DES PRODUKTIONSWERTES									
28	VORLEISTUNGEN (VORLEISTUNGSQUOTE)	81,4	81,4	...					
29	BRUTTOANLAGEINVESTITIONEN	3,2	...	...					
IN % DER BRUTTOWERTSCHOEPFUNG									
30	ABSCHREIBUNGEN	13,1	...	...					
31	PRODUKTIONSSTEUERN ABZUEGLICH SUBVENTIONEN	-2,4	...	...					
32	NETTOWERTSCHOEPFUNG	89,2	...	...					
33	BRUTTOANLAGEINVESTITIONEN	17,2	...	...					
IN % DER NETTOWERTSCHOEPFUNG									
EINKOMMEN AUS									
34	UNSELBSTAENDIGER ARBEIT (LOHNQUOTE)	66,2	...	...					
35	UNTERNEHMERTAETIGKEIT UND VERMOEGEN	33,8	...	...					
IN % DES KAPITALSTOCKS									
36	BRUTTOANLAGEINVESTITIONEN (IN PR. V. 1980)	5,4	...	...					
37	AUSRUESTUNGEN	3,0	...	...					
38	BAUTEN	2,4	...	...					
39	KAPITALKOEFFIZIENT (VERHAELTNIS KAPITALSTOCK ZU BRUTTOWERTSCHOEPFUNG IN PREISEN VON 1980)	3,2	...	...					
ANGABEN JE ERWERBSTAETIGEN (1000 DM)									
BRUTTOANLAGEINVESTITIONEN									
40	IN JEWEILIGEN PREISEN	9,6	...	...					
41	IN PREISEN VON 1980	8,7	...	...					
42	KAPITALSTOCK (KAPITALINTENSITAET)	161,2	...	...					
ANGABEN JE BESCHAFT. ARBEITNEHMER (1000 DM)									
43	EINKOMMEN AUS UNSELBSTAENDIGER ARBEIT	39,4	40,6	...					
1970 = 100									
BRUTTOWERTSCHOEPFUNG									
44	IN JEWEILIGEN PREISEN	258	267	...					
45	IN PREISEN VON 1980	143	146	...					
46	BRUTTOWERTSCHOEPFUNG IN PREISEN VON 1980 JE ERWERBSTAETIGEN (ARBEITSPRODUKTIVITAET)	143	146	...					
47	NETTOWERTSCHOEPFUNG JE ERWERBSTAETIGEN	280	...	...					
48	LOHNKOSTEN JE PRODUKTEINHEIT	192	193	...					
49	BRUTTOWERTSCHOEPFUNG IN PREISEN VON 1980 ZU KAPITALSTOCK (KAPITALPRODUKTIVITAET)	84	...	...					
ANTEIL AN DER SUMME ALLER WIRTSCHAFTSBEREICHE (IN %)									
50	PRODUKTIONSWERT	31,6	31,0	...					
51	BRUTTOWERTSCHOEPFUNG	15,7	15,4	...					
52	NETTOWERTSCHOEPFUNG	16,7	...	...					
ENTSTANDENE BRUTTOEINKOMMEN AUS									
53	UNSELBSTAENDIGER ARBEIT	16,6	16,5	...					
54	DAR.: BRUTTOLOHN- UND -GEHALTSUMME	16,8	16,7	...					
55	UNTERNEHMERTAETIGKEIT UND VERMOEGEN	16,9	...	...					
BRUTTOANLAGEINVESTITIONEN									
56	BRUTTOANLAGEINVESTITIONEN	12,8	...	...					
57	AUSRUESTUNGEN	18,3	...	...					
58	BAUTEN	9,1	...	...					
BRUTTOANLAGEVERMOEGEN IN PREISEN VON 1980									
59	AM JAHRESANFANG	11,2	11,1	...					
60	AUSRUESTUNGEN	19,0	18,8	...					
61	BAUTEN	9,0	9,0	...					
62	ERWERBSTAETIGE IM INLAND	18,8	18,7	...					

1) VORLAEUFIGES ERGEBNIS.

FACHSERIE 18, REIHE 5.9

**Handel**

### Bruttowertschöpfung in Preisen von 1980

1960 = 100

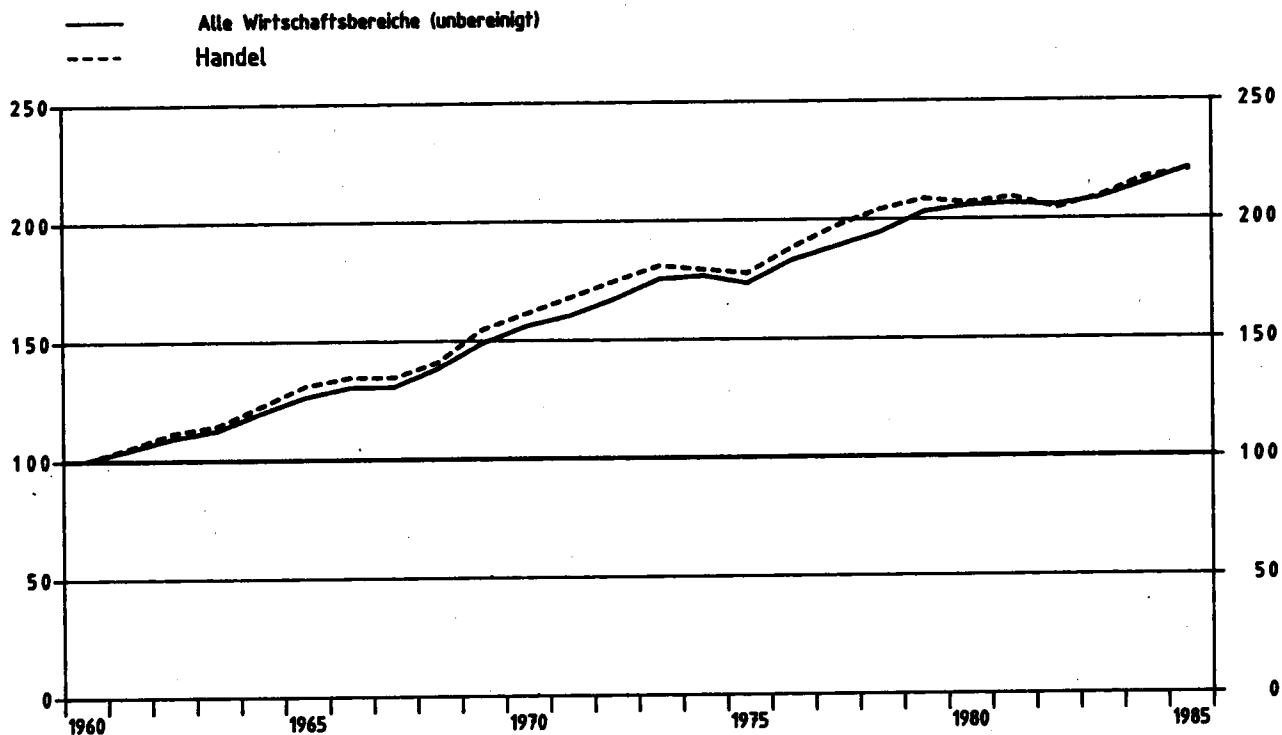

### Handel

Anteile an der Summe aller Wirtschaftsbereiche

- Bruttowertschöpfung in Preisen von 1980
- Erwerbstätige im Inland
- Kapitalstock (ohne Wohnungsbau und öff. Tiefbau)

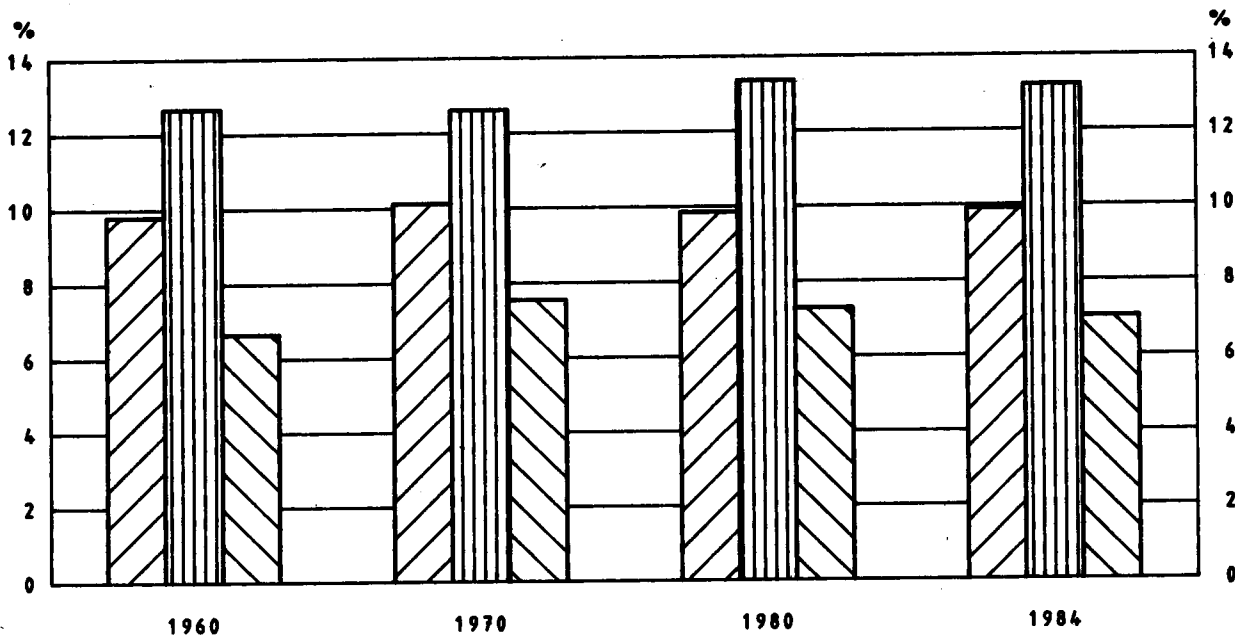



HANDEL

LFD. NR.	GEGENSTAND DER NACHWEISUNG	1960	1961	1962	1963	1964	1965	1966	1967
IN JEWEILIGEN PREISEN (MILL. DM)									
1	PRODUKTIONSWERT	263690	283010	307460	321860	347600	379670	392910	393510
2	VORLEISTUNGEN	227430	243950	262970	275070	296730	324690	334590	335120
3	BRUTTOWERTSCHOEPFUNG	36260	39460	44490	46790	50870	54980	58320	58390
4	ABSCHREIBUNGEN	1720	1870	2320	2660	2990	3310	3640	3800
5	PRODUKTIONSSTEUERN ABZUEGLICH SUBVENTIONEN	5360	5940	6480	6930	7500	8200	8220	7930
6	NETTOWERTSCHOEPFUNG	29180	31550	35690	37200	40380	43470	46460	46660
ENTSTANDENE BRUTTOEINKOMMEN AUS									
7	UNSELBSTAENDIGER ARBEIT	12440	13580	15440	17360	19290	21280	23640	23980
8	DAR.: BRUTTOLOHN- UND -GEHALTSUMME	10970	11970	13610	15330	17180	18880	20950	21260
9	UNTERNEHMERTAEITIGKEIT UND VERMOEGEN	16740	17970	20250	19840	21090	22190	22920	22680
10	BRUTTOANLAGEINVESTITIONEN	4800	4880	5800	6000	6300	6910	7290	6270
11	AUSRUESTUNGEN	2830	2930	3630	3820	3890	4170	4520	3610
12	BAUTEN	1970	1950	2170	2180	2410	2740	2770	2660
13	NETTOANLAGEINVESTITIONEN	3080	2910	3480	3340	3310	3600	3650	2470
14	NETTOANLAGEVERMOEGEN ZU WIEDERBESCHAFFUNGS- PREISEN AM JAHRESANFANG	22550	26170	30230	35090	39050	43630	48140	52180
15	AUSRUESTUNGEN	9180	10410	11610	13340	14800	16460	17810	19410
16	BAUTEN	13370	15760	18620	21750	24250	27170	30330	32770
IN PREISEN VON 1980 (MILL. DM)									
17	BRUTTOWERTSCHOEPFUNG	67740	71450	75630	77620	83220	88920	91290	91280
18	BRUTTOANLAGEINVESTITIONEN	10730	10420	11560	11560	11850	12740	13010	11480
19	AUSRUESTUNGEN	5050	5140	6150	6390	6360	6750	7120	5650
20	BAUTEN	5680	5280	5410	5170	5490	5990	5890	5830
21	BRUTTOANLAGEVERMOEGEN AM JAHRESANFANG	82360	91020	99180	108280	117180	126100	135550	144830
22	AUSRUESTUNGEN	27610	30800	33890	37790	41740	45400	49090	52720
23	BAUTEN	54750	60220	65290	70490	75440	80700	86460	92110
24	KAPITALSTOCK	86690	95100	103730	112730	121640	130825	140190	148495
ERWERBSTAETIGKEIT (DURCHSCHNITT IN 1000)									
25	ERWERBSTAETIGE IM INLAND	3299	3344	3348	3376	3344	3327	3359	3292
26	SELBSTAENDIGE UND MITHELFEDE FAMILIEN- ANGEHOERIGE	1045	1036	995	979	939	922	906	891
27	BESCHAEFFTIGTE ARBEITNEHMER	2254	2308	2353	2397	2405	2405	2453	2401
KENNZIFFERN									
28	IN % DES PRODUKTIONSWERTES VORLEISTUNGEN (VORLEISTUNGSQUOTE)	86,2	86,1	85,5	85,5	85,4	85,5	85,2	85,2
29	BRUTTOANLAGEINVESTITIONEN	1,8	1,7	1,9	1,9	1,8	1,8	1,9	1,6
IN % DER BRUTTOWERTSCHOEPFUNG									
30	ABSCHREIBUNGEN	4,7	5,0	5,2	5,7	5,9	6,0	6,2	6,5
31	PRODUKTIONSSTEUERN ABZUEGLICH SUBVENTIONEN	14,8	15,1	14,6	14,8	14,7	14,9	14,1	13,6
32	NETTOWERTSCHOEPFUNG	80,5	80,0	80,2	79,5	79,4	79,1	79,7	79,9
33	BRUTTOANLAGEINVESTITIONEN	13,2	12,4	13,0	12,8	12,4	12,6	12,5	10,7
IN % DER NETTOWERTSCHOEPFUNG									
EINKOMMEN AUS									
34	UNSELBSTAENDIGER ARBEIT (LOHNQUOTE)	42,6	43,0	43,3	46,7	47,8	49,0	50,9	51,4
35	UNTERNEHMERTAEITIGKEIT UND VERMOEGEN	57,4	57,0	56,7	53,3	52,2	51,0	49,1	48,6
IN % DES KAPITALSTOCKS									
36	BRUTTOANLAGEINVESTITIONEN (IN PR. V. 1980)	12,4	11,0	11,1	10,3	9,7	9,7	9,3	7,7
37	AUSRUESTUNGEN	5,8	5,4	5,9	5,7	5,2	5,2	5,1	3,8
38	BAUTEN	6,6	5,6	5,2	4,6	4,5	4,6	4,2	3,9
39	KAPITALKOEFFIZIENT (VERHAELTNIS KAPITALSTOCK ZU BRUTTOWERTSCHOEPFUNG IN PREISEN VON 1980)	1,3	1,3	1,4	1,5	1,5	1,5	1,5	1,6
ANGABEN JE ERWERBSTAETIGEN (1000 DM)									
BRUTTOANLAGEINVESTITIONEN									
40	IN JEWEILIGEN PREISEN	1,5	1,5	1,7	1,8	1,9	2,1	2,2	1,9
41	IN PREISEN VON 1980	3,3	3,1	3,5	3,4	3,5	3,8	3,9	3,5
42	KAPITALSTOCK (KAPITALINTENSITAET)	26,3	26,4	31,0	33,4	36,4	39,3	41,7	45,1
ANGABEN JE BESCHAEFFT. ARBEITNEHMER (1000 DM)									
EINKOMMEN AUS UNSELBSTAENDIGER ARBEIT									
43		5,5	5,9	6,6	7,2	8,0	8,8	9,6	10,0
1970 = 100									
BRUTTOWERTSCHOEPFUNG									
44	IN JEWEILIGEN PREISEN	55	60	68	72	78	84	89	89
45	IN PREISEN VON 1980	62	65	69	71	76	81	84	84
46	BRUTTOWERTSCHOEPFUNG IN PREISEN VON 1980 JE ERWERBSTAETIGEN (ARBEITSPRODUKTIVITAET)	63	65	69	70	76	82	83	85
47	NETTOWERTSCHOEPFUNG JE ERWERBSTAETIGEN	50	53	60	62	68	73	78	80
48	LOHNKOSTEN JE PRODUKTEINHEIT	61	63	68	74	77	79	86	87
49	BRUTTOWERTSCHOEPFUNG IN PREISEN VON 1980 ZU KAPITALSTOCK (KAPITALPRODUKTIVITAET)	124	119	115	109	108	107	103	97
ANTEIL AN DER SUMME ALLER WIRTSCHAFTSBEREICHE (IN %)									
50	PRODUKTIONSWERT	31,6	31,4	31,5	31,3	31,0	31,0	30,6	30,5
51	BRUTTOWERTSCHOEPFUNG	12,0	11,9	12,4	12,3	12,1	12,0	11,9	11,7
52	NETTOWERTSCHOEPFUNG	11,9	11,8	12,4	12,2	12,0	11,8	11,9	11,9
ENTSTANDENE BRUTTOEINKOMMEN AUS									
53	UNSELBSTAENDIGER ARBEIT	8,7	8,4	8,6	9,0	9,2	9,1	9,4	9,6
54	DAR.: BRUTTOLOHN- UND -GEHALTSUMME	8,9	8,6	8,8	9,2	9,4	9,3	9,6	9,8
55	UNTERNEHMERTAEITIGKEIT UND VERMOEGEN	16,4	17,1	18,4	17,5	16,7	16,3	16,2	15,9
56	BRUTTOANLAGEINVESTITIONEN	6,4	5,8	6,2	6,1	5,6	5,7	5,8	5,4
57	AUSRUESTUNGEN	10,1	9,1	10,1	10,4	9,6	9,4	10,0	8,5
58	BAUTEN	4,2	3,7	3,7	3,5	3,3	3,6	3,5	3,6
BRUTTOANLAGEVERMOEGEN IN PREISEN VON 1980									
59	AM JAHRESANFANG	3,5	3,7	3,8	3,9	4,0	4,0	4,1	4,1
60	AUSRUESTUNGEN	6,0	6,2	6,3	6,5	6,7	6,8	6,8	6,9
61	BAUTEN	2,9	3,0	3,1	3,2	3,2	3,3	3,3	3,3
62	ERWERBSTAETIGE IM INLAND	12,7	12,7	12,6	12,7	12,6	12,4	12,6	12,8

1) VORLAEUFIGES ERGEBNIS.

FACHSERIE 18, REIHE S.9

HANDEL

LFD. NR.	GEGENSTAND DER NACHWEISUNG	1968	1969	1970	1971	1972	1973	1974	1975
IN JEWELIGEN PREISEN (MILL. DM)									
1	PRODUKTIONSWERT	394810	448540	499360	543650	584640	659820	727370	747170
2	VORLEISTUNGEN	341790	392290	433960	469150	501850	570460	635900	649780
3	BRUTTOWERTSCHOEPFUNG	53020	56250	65400	74500	82790	89360	91470	97390
4	ABSCHREIBUNGEN	3970	4180	4690	5130	5490	5980	6600	7090
5	PRODUKTIONSSTEUERN ABZUEGLICH SUBVENTIONEN	830	850	1170	2680	3130	3050	3390	3040
6	NETTOWERTSCHOEPFUNG	48220	51520	59540	66690	74170	80330	81480	87260
ENTSTANDENE BRUTTOEINKOMMEN AUS									
7	UNSELBSTAENDIGER ARBEIT	25720	28490	33010	38480	43600	49620	53360	56260
8	DAR.: BRUTTOLOHN- UND -GEHALTSUMME	22680	25070	28760	33440	37720	42670	45670	47910
9	UNTERNEHMERTAETIGKEIT UND VERMOEGEN	22800	23030	26530	28210	30570	30710	28120	31000
10	BRUTTOANLAGEINVESTITIONEN	6690	7630	8640	9580	10560	11130	9030	9060
11	AUSRUESTUNGEN	4000	4330	4980	5400	5710	6250	5230	5600
12	BAUTEN	2690	3300	3660	4180	4850	4880	3800	3460
13	NETTOANLAGEINVESTITIONEN	2720	3450	3950	4450	5070	5150	2430	1970
14	NETTOANLAGEVERMOEGEN ZU WIEDERBESCHAFFUNGS- PREISEN AM JAHRESANFANG	53170	55470	64810	74590	82990	90990	101470	109650
15	AUSRUESTUNGEN	19410	19360	20570	22230	23620	25310	27890	30720
16	BAUTEN	33760	36110	44240	52360	59370	65680	73580	78930
IN PREISEN VON 1980 (MILL. DM)									
17	BRUTTOWERTSCHOEPFUNG	95540	104760	109280	113760	118360	122610	121440	120340
18	BRUTTOANLAGEINVESTITIONEN	12330	13670	13980	14660	15620	15750	11870	11320
19	AUSRUESTUNGEN	6380	6870	7560	7930	8200	8670	6730	6630
20	BAUTEN	5950	6800	6420	6730	7420	7080	5140	4690
21	BRUTTOANLAGEVERMOEGEN AM JAHRESANFANG	152160	159850	168450	177030	186040	195780	205520	211220
22	AUSRUESTUNGEN	97690	103390	109530	116080	122530	129660	136430	141250
23	BAUTEN	54470	56460	58920	60950	63510	66120	69090	69970
24	KAPITALSTOCK	156005	164150	172740	181535	190910	200650	208370	213680
ERWERBSTAETIGKEIT (DURCHSCHNITT IN 1000)									
25	ERWERBSTAETIGE IM INLAND	3300	3330	3348	3407	3451	3492	3438	3360
26	SELBSTAENDIGE UND MITHELFFENDE FAMILIEN- ANGEHÖRIGE	878	850	824	770	759	755	767	729
27	BESCHAEFFTIGTE ARBEITNEHMER	2422	2480	2524	2637	2692	2737	2671	2631
KENNZIFFERN									
28	IN % DES PRODUKTIONSWERTES VORLEISTUNGEN (VORLEISTUNGSQUOTE)	86.6	87.5	86.9	86.3	85.8	86.5	87.4	87.0
29	BRUTTOANLAGEINVESTITIONEN	1.7	1.7	1.7	1.8	1.8	1.7	1.2	1.2
30	IN % DER BRUTTOWERTSCHOEPFUNG ABSCHREIBUNGEN	7.5	7.4	7.2	6.9	6.6	6.7	7.2	7.3
31	PRODUKTIONSSTEUERN ABZUEGLICH SUBVENTIONEN	1.6	1.0	1.8	3.6	3.8	3.4	3.7	3.1
32	NETTOWERTSCHOEPFUNG	90.9	91.6	91.0	89.5	89.6	89.9	89.1	89.6
33	BRUTTOANLAGEINVESTITIONEN	12.6	13.6	13.2	12.9	12.8	12.5	9.9	9.3
IN % DER NETTOWERTSCHOEPFUNG									
34	EINKOMMEN AUS UNSELBSTAENDIGER ARBEIT (LOHNQUOTE)	53.3	55.3	55.4	57.7	58.8	61.8	65.5	64.5
35	UNTERNEHMERTAETIGKEIT UND VERMOEGEN	46.7	44.7	44.6	42.3	41.2	38.2	34.5	35.5
IN % DES KAPITALSTOCKS									
36	BRUTTOANLAGEINVESTITIONEN (IN PR. V. 1980)	7.9	8.3	8.1	8.1	8.2	7.8	5.7	5.3
37	AUSRUESTUNGEN	54.1	44.2	44.4	44.4	44.3	44.3	32.2	31.1
38	BAUTEN	3.8	4.1	3.7	3.7	3.9	3.5	2.5	2.2
39	KAPITALKOEFFIZIENT (VERHAELTNIS KAPITALSTOCK ZU BRUTTOWERTSCHOEPFUNG IN PREISEN VON 1980)	1.6	1.6	1.6	1.6	1.6	1.6	1.7	1.8
ANGABEN JE ERWERBSTAETIGEN (1000 DM)									
40	BRUTTOANLAGEINVESTITIONEN IN JEWELIGEN PREISEN	2.0	2.3	2.6	2.8	3.1	3.2	2.6	2.7
41	IN PREISEN VON 1980	3.7	4.1	4.2	4.3	4.5	4.5	3.5	3.4
42	KAPITALSTOCK (KAPITALINTENSITAET)	47.3	49.3	51.6	53.3	55.3	57.5	60.6	63.6
ANGABEN JE BESCHAEFFT. ARBEITNEHMER (1000 DM)									
43	EINKOMMEN AUS UNSELBSTAENDIGER ARBEIT	10.6	11.5	13.1	14.6	16.2	18.1	19.9	21.4
1970 = 100									
44	BRUTTOWERTSCHOEPFUNG IN JEWELIGEN PREISEN	81	86	100	114	127	137	140	149
45	IN PREISEN VON 1980	87	96	100	104	108	112	111	110
46	BRUTTOWERTSCHOEPFUNG IN PREISEN VON 1980 JE ERWERBSTAETIGEN (ARBEITSPRODUKTIVITAET)	89	96	100	102	105	108	108	110
47	NETTOWERTSCHOEPFUNG JE ERWERBSTAETIGEN	82	87	100	110	121	129	133	146
48	LOHNKOSTEN JE PRODUKTEINHEIT	89	90	100	112	122	134	145	155
49	BRUTTOWERTSCHOEPFUNG IN PREISEN VON 1980 ZU KAPITALSTOCK (KAPITALPRODUKTIVITAET)	97	101	100	99	98	97	92	89
ANTEIL AN DER SUMME ALLER WIRTSCHAFTSBEREICHE (IN %)									
50	PRODUKTIONSWERT	28.6	29.7	29.3	29.0	28.8	28.9	28.6	28.5
51	BRUTTOWERTSCHOEPFUNG	10.4	9.9	10.1	10.4	10.5	10.1	9.6	9.8
52	NETTOWERTSCHOEPFUNG	11.2	10.8	10.9	11.0	11.1	10.7	10.1	10.4
ENTSTANDENE BRUTTOEINKOMMEN AUS									
53	UNSELBSTAENDIGER ARBEIT	9.6	9.4	9.2	9.4	9.7	9.7	9.5	9.6
54	DAR.: BRUTTOLOHN- UND -GEHALTSUMME	9.8	9.6	9.4	9.6	9.9	10.0	9.7	9.9
55	UNTERNEHMERTAETIGKEIT UND VERMOEGEN	13.9	13.2	14.1	14.1	14.0	12.9	11.5	12.3
56	BRUTTOANLAGEINVESTITIONEN	5.5	5.4	5.0	4.8	5.0	5.0	4.2	4.3
57	AUSRUESTUNGEN	9.0	7.8	7.3	7.2	7.6	8.0	6.9	6.9
58	BAUTEN	3.5	3.9	3.4	3.4	3.6	3.4	2.7	2.6
BRUTTOANLAGEVERMOEGEN IN PREISEN VON 1980									
59	AM JAHRESANFANG	4.1	4.1	4.2	4.2	4.2	4.2	4.2	4.1
60	AUSRUESTUNGEN	6.8	6.8	6.6	6.4	6.3	6.2	6.2	6.1
61	BAUTEN	3.4	3.4	3.5	3.5	3.5	3.6	3.6	3.6
62	ERWERBSTAETIGE IM INLAND	12.8	12.7	12.6	12.8	12.9	13.0	13.0	13.1

1) VORLAEFIGES ERGEBNIS.

FACHSERIE 18, REIHE 3.9

HANDEL

LFD. NR.	GEGENSTAND DER NACHWEISUNG	1976	1977	1978	1979	1980	1981	1982	1983
IN JEWEILIGEN PREISEN (MILL. DM)									
1	PRODUKTIONSWERT	826520	878030	934350	1000450	1065340	1115650	1135650	1175950
2	VORLEISTUNGEN	720540	761880	809250	866720	925360	968770	985700	1017860
3	BRUTTOWERTSCHOEPFUNG	107980	116150	125100	133730	139980	146880	149920	158090
4	ABSCHREIBUNGEN	7410	7870	8450	9130	10000	10670	11230	11580
5	PRODUKTIONSSTEUERN ABZUEGLICH SUBVENTIONEN	2690	1920	400	570	180	1230	1330	280
6	NETTOWERTSCHOEPFUNG	97680	106360	116250	124030	129600	134980	137390	146790
ENTSTANDENE BRUTTOEINKOMMEN AUS									
7	UNSELBSTAENDIGER ARBEIT	61500	66620	72370	78170	86540	89980	91140	92890
8	DAR. BRUTTOLOHN- UND -GEHALTSUMME	51880	56620	61360	66420	72850	75790	76540	77870
9	UNTERNEHMERTAETIGKEIT UND VERMOEGEN	36380	39740	43880	45860	43260	45000	46250	53900
10	BRUTTOANLAGEINVESTITIONEN	11530	12770	12880	13950	14500	13350	13170	14410
11	AUSRUESTUNGEN	6590	7650	7990	8480	8600	8030	7840	8550
12	BAUTEN	4940	5120	4890	5470	5900	5320	5330	5860
13	NETTOANLAGEINVESTITIONEN	4120	4900	4430	4820	4500	2680	1940	2830
14	NETTOANLAGEVERMOEGEN ZU WIEDERBESCHAFFUNGS- PREISEN AM JAHRESANFANG	113700	121560	130440	141390	157610	172820	184300	185280
15	AUSRUESTUNGEN	32050	33290	35560	37780	40570	43120	45180	45650
16	BAUTEN	81650	88270	94880	103610	117040	129700	139120	139630
IN PREISEN VON 1980 (MILL. DM)									
17	BRUTTOWERTSCHOEPFUNG	127480	133480	138130	141150	139980	141640	138330	141730
18	BRUTTOANLAGEINVESTITIONEN	14000	14960	14490	14800	14500	12710	12020	12820
19	AUSRUESTUNGEN	7560	8550	8660	8890	8600	7680	7120	7540
20	BAUTEN	6440	6410	5830	6010	5900	5030	4900	5280
21	BRUTTOANLAGEVERMOEGEN AM JAHRESANFANG	216140	223530	231690	239170	246960	254220	259520	263960
22	AUSRUESTUNGEN	70530	71840	73970	76020	78230	80050	80800	80640
23	BAUTEN	145610	151690	157720	163150	168730	174170	178720	183120
24	KAPITALSTOCK	219835	227610	235430	243065	250590	256870	261740	266415
ERWERBSTAETIGKEIT (DURCHSCHNITT IN 1000)									
25	ERWERBSTAETIGE IM INLAND	3365	3403	3433	3464	3505	3472	3384	3322
26	SELBSTAENDIGE UND MITHELLENDE FAMILIEN- ANGEHOERIGE	714	690	682	675	658	651	652	655
27	BESCHAEFFTIGE ARBEITNEHMER	2651	2713	2751	2789	2847	2821	2732	2667
KENNZIFFERN									
28	IN % DES PRODUKTIONSWERTES VORLEISTUNGEN (VORLEISTUNGSQUOTE)	87.0	86.8	86.6	86.6	86.9	86.8	86.8	86.6
29	BRUTTOANLAGEINVESTITIONEN	1.4	1.5	1.4	1.4	1.4	1.2	1.2	1.2
IN % DER BRUTTOWERTSCHOEPFUNG									
30	ABSCHREIBUNGEN	6.9	6.8	6.8	6.8	7.1	7.3	7.5	7.3
31	PRODUKTIONSSTEUERN ABZUEGLICH SUBVENTIONEN	2.5	1.7	0.3	0.4	0.1	0.8	0.9	-0.2
32	NETTOWERTSCHOEPFUNG	90.6	91.6	92.9	92.7	92.7	91.9	91.6	92.9
33	BRUTTOANLAGEINVESTITIONEN	10.7	11.0	10.3	10.4	10.4	9.1	8.8	9.1
IN % DER NETTOWERTSCHOEPFUNG									
34	EINKOMMEN	62.8	62.6	62.3	63.0	66.7	66.7	66.3	63.3
35	UNSELBSTAENDIGER ARBEIT (LOHNQUOTE)	37.2	37.4	37.7	37.0	33.3	33.3	33.7	36.7
IN % DES KAPITALSTOCKS									
36	BRUTTOANLAGEINVESTITIONEN (IN PR. V. 1980)	6.4	6.6	6.2	6.1	5.6	4.9	4.6	4.8
37	AUSRUESTUNGEN	3.4	3.8	3.7	3.7	3.4	3.0	2.7	2.8
38	BAUTEN	2.9	2.8	2.5	2.5	2.4	2.0	1.9	2.0
39	KAPITALKOEFFIZIENT (VERHAELTNIS KAPITALSTOCK ZU BRUTTOWERTSCHOEPFUNG IN PREISEN VON 1980)	1.7	1.7	1.7	1.7	1.8	1.8	1.9	1.9
ANGABEN JE ERWERBSTAETIGEN (1000 DM)									
BRUTTOANLAGEINVESTITIONEN									
40	IN JEWEILIGEN PREISEN	3.4	3.8	3.8	4.0	4.1	3.8	3.9	4.3
41	IN PREISEN VON 1980	4.2	4.4	4.2	4.3	4.1	3.7	3.6	3.9
42	KAPITALSTOCK (KAPITALINTENSITAET)	65.3	66.9	68.6	70.2	71.5	74.0	77.3	80.2
ANGABEN JE BESCHAEFFT. ARBEITNEHMER (1000 DM)									
43	EINKOMMEN AUS UNSELBSTAENDIGER ARBEIT	23.2	24.6	26.3	28.0	30.4	31.9	33.4	34.8
1970 = 100									
BRUTTOWERTSCHOEPFUNG									
44	IN JEWEILIGEN PREISEN	165	178	191	204	214	225	229	242
45	IN PREISEN VON 1980	117	122	126	129	128	130	127	130
46	BRUTTOWERTSCHOEPFUNG IN PREISEN VON 1980 JE ERWERBSTAETIGEN (ARBEITSPRODUKTIVITAET)	116	120	123	125	122	125	125	131
47	NETTOWERTSCHOEPFUNG JE ERWERBSTAETIGEN	164	176	190	201	208	219	228	248
48	LOHNKOSTEN JE PRODUKTEINHEIT	160	165	173	183	205	210	218	217
49	BRUTTOWERTSCHOEPFUNG IN PREISEN VON 1980 ZU KAPITALSTOCK (KAPITALPRODUKTIVITAET)	92	93	93	92	88	87	84	84
ANTEIL AN DER SUMME ALLER WIRTSCHAFTSBEREICHE (IN %)									
50	PRODUKTIONSWERT	28.7	28.7	28.8	28.3	27.9	27.7	27.4	27.3
51	BRUTTOWERTSCHOEPFUNG	9.9	10.0	10.1	10.0	9.8	9.9	9.6	9.7
52	NETTOWERTSCHOEPFUNG	10.7	10.9	11.1	10.9	10.9	10.8	10.6	10.8
ENTSTANDENE BRUTTOEINKOMMEN AUS									
53	UNSELBSTAENDIGER ARBEIT	9.8	9.9	10.0	10.1	10.3	10.2	10.1	10.1
54	DAR. BRUTTOLOHN- UND -GEHALTSUMME	10.0	10.2	10.4	10.4	10.6	10.6	10.4	10.5
55	UNTERNEHMERTAETIGKEIT UND VERMOEGEN	12.7	13.1	13.3	12.9	12.2	12.3	11.6	12.1
56	BRUTTOANLAGEINVESTITIONEN	5.0	5.2	4.8	4.5	4.3	3.9	4.0	4.1
57	AUSRUESTUNGEN	7.4	7.8	7.3	6.9	6.6	6.1	6.1	6.1
58	BAUTEN	3.5	3.5	3.1	3.0	2.8	2.6	2.6	2.8
BRUTTOANLAGEVERMOEGEN IN PREISEN VON 1980									
59	AM JAHRESANFANG	4.1	4.1	4.1	4.1	4.1	4.1	4.0	4.0
60	AUSRUESTUNGEN	5.9	5.9	5.9	5.8	5.8	5.7	5.6	5.6
61	BAUTEN	3.6	3.6	3.6	3.6	3.6	3.6	3.6	3.6
62	ERWERBSTAETIGE IM INLAND	13.2	13.4	13.4	13.3	13.3	13.3	13.2	13.1

1) VORLAEUFIGES ERGEBNIS.

FACHSERIE 18, REIHE S.9

HANDEL

LFD. NR.	GEGENSTAND DER NACHWEISUNG	1984 1)	1985 1)	1986 1)	1987	1988	1989	1990	1991
----------	----------------------------	---------	---------	---------	------	------	------	------	------

IN JEWEILIGEN PREISEN (MILL. DM)

1	PRODUKTIONSWERT	1250010	...	...					
2	VORLEISTUNGEN	1084660	...	...					
3	BRUTTOWERTSCHOEPFUNG	165350	169680	...					
4	ABSCHREIBUNGEN	11900	...	...					
5	PRODUKTIONSSTEUERN ABZUEGLICH SUBVENTIONEN	-300	...	...					
6	NETTOWERTSCHOEPFUNG	153750	...	...					
ENTSTANDENE BRUTTOEINKOMMEN AUS									
7	UNSELBSTAENDIGER ARBEIT	97300	100010	...					
8	DAR. BRUTTOLOHN- UND -GEHALTSUMME	81300	83420	...					
9	UNTERNEHMERTAETIGKEIT UND VERMOEGEN	56450	...	...					
10	BRUTTOANLAGEINVESTITIONEN	15000	...	...					
11	AUSRUESTUNGEN	8650	...	...					
12	BAUTEN	6350	...	...					
13	NETTOANLAGEINVESTITIONEN	3100	...	...					
14	NETTOANLAGEVERMOEGEN ZU WIEDERBESCHAFFUNGS- PREISEN AM JAHRESANFANG	195340	201170	...					
15	AUSRUESTUNGEN	46430	46960	...					
16	BAUTEN	148910	154210	...					

IN PREISEN VON 1980 (MILL. DM)

17	BRUTTOWERTSCHOEPFUNG	146970	149140	...					
18	BRUTTOANLAGEINVESTITIONEN	13060	...	...					
19	AUSRUESTUNGEN	7470	...	...					
20	BAUTEN	5590	...	...					
21	BRUTTOANLAGEVERMOEGEN AM JAHRESANFANG	266870	273800	...					
22	AUSRUESTUNGEN	81030	80970	...					
23	BAUTEN	187840	192830	...					
24	KAPITALSTOCK	271335	...	...					

ERWERBSTAETIGKEIT (DURCHSCHNITT IN 1000)

25	ERWERBSTAETIGE IM INLAND	3336	3334	...					
26	SELBSTAENDIGE UND MITHELFFENDE FAMILIEN- ANGEHOERIGE	662	666	...					
27	BESCHAEFFTIGTE ARBEITNEHMER	2674	2668	...					

KENNZIFFERN

28	IN % DES PRODUKTIONSWERTES VORLEISTUNGEN (VORLEISTUNGSQUOTE)	86.8	...	...					
29	BRUTTOANLAGEINVESTITIONEN	1.2	...	...					
IN % DER BRUTTOWERTSCHOEPFUNG									
30	ABSCHREIBUNGEN	7.2	...	...					
31	PRODUKTIONSSTEUERN ABZUEGLICH SUBVENTIONEN	-0.2	...	...					
32	NETTOWERTSCHOEPFUNG	93.0	...	...					
33	BRUTTOANLAGEINVESTITIONEN	9.1	...	...					
IN % DER NETTOWERTSCHOEPFUNG									
34	EINKOMMEN AUS UNSELBSTAENDIGER ARBEIT (LOHNQUOTE)	63.3	...	...					
35	UNTERNEHMERTAETIGKEIT UND VERMOEGEN	36.7	...	...					
IN % DES KAPITALSTOCKS									
36	BRUTTOANLAGEINVESTITIONEN (IN PR. V. 1980)	4.8	...	...					
37	AUSRUESTUNGEN	2.8	...	...					
38	BAUTEN	2.1	...	...					
39	KAPITALKOEFFIZIENT (VERHAELTNIS KAPITALSTOCK ZU BRUTTOWERTSCHOEPFUNG IN PREISEN VON 1980)	1.8	...	...					
ANGABEN JE ERWERBSTAETIGEN (1000 DM)									
BRUTTOANLAGEINVESTITIONEN									
40	IN JEWEILIGEN PREISEN	4.5	...	...					
41	IN PREISEN VON 1980	3.9	...	...					
42	KAPITALSTOCK (KAPITALINTENSITAET)	81.3	...	...					
ANGABEN JE BESCHAEFFT. ARBEITNEHMER (1000 DM)									
43	EINKOMMEN AUS UNSELBSTAENDIGER ARBEIT	36.4	37.5	...					
1970 = 100									
BRUTTOWERTSCHOEPFUNG									
44	IN JEWEILIGEN PREISEN	253	259	...					
45	IN PREISEN VON 1980	134	136	...					
46	BRUTTOWERTSCHOEPFUNG IN PREISEN VON 1980 JE ERWERBSTAETIGEN (ARBEITSPRODUKTIVITAET)	135	137	...					
47	NETTOWERTSCHOEPFUNG JE ERWERBSTAETIGEN	259	...	...					
48	LOHNKOSTEN JE PRODUKTEINHEIT	219	222	...					
49	BRUTTOWERTSCHOEPFUNG IN PREISEN VON 1980 ZU KAPITALSTOCK (KAPITALPRODUKTIVITAET)	86	...	...					

ANTEIL AN DER SUMME ALLER WIRTSCHAFTSBEREICHE (IN %)

50	PRODUKTIONSWERT	27.4	...	...					
51	BRUTTOWERTSCHOEPFUNG	9.7	9.5	...					
52	NETTOWERTSCHOEPFUNG	10.8	...	...					
ENTSTANDENE BRUTTOEINKOMMEN AUS									
53	UNSELBSTAENDIGER ARBEIT	10.2	10.1	...					
54	DAR. BRUTTOLOHN- UND -GEHALTSUMME	10.6	10.5	...					
55	UNTERNEHMERTAETIGKEIT UND VERMOEGEN	11.9	...	...					
56	BRUTTOANLAGEINVESTITIONEN	4.2	...	...					
57	AUSRUESTUNGEN	6.0	...	...					
58	BAUTEN	2.9	...	...					
BRUTTOANLAGEVERMOEGEN IN PREISEN VON 1980									
59	AM JAHRESANFANG	4.0	3.9	...					
60	AUSRUESTUNGEN	5.4	5.3	...					
61	BAUTEN	3.6	3.5	...					
62	ERWERBSTAETIGE IM INLAND	13.2	13.1	...					

1) VORLAEUFIGES ERGEBNIS.

FACHSERIE 18, REIHE 3.9

## **Grosshandel, Handelsvermittlung**

### Bruttowertschöpfung in Preisen von 1980

1960 = 100

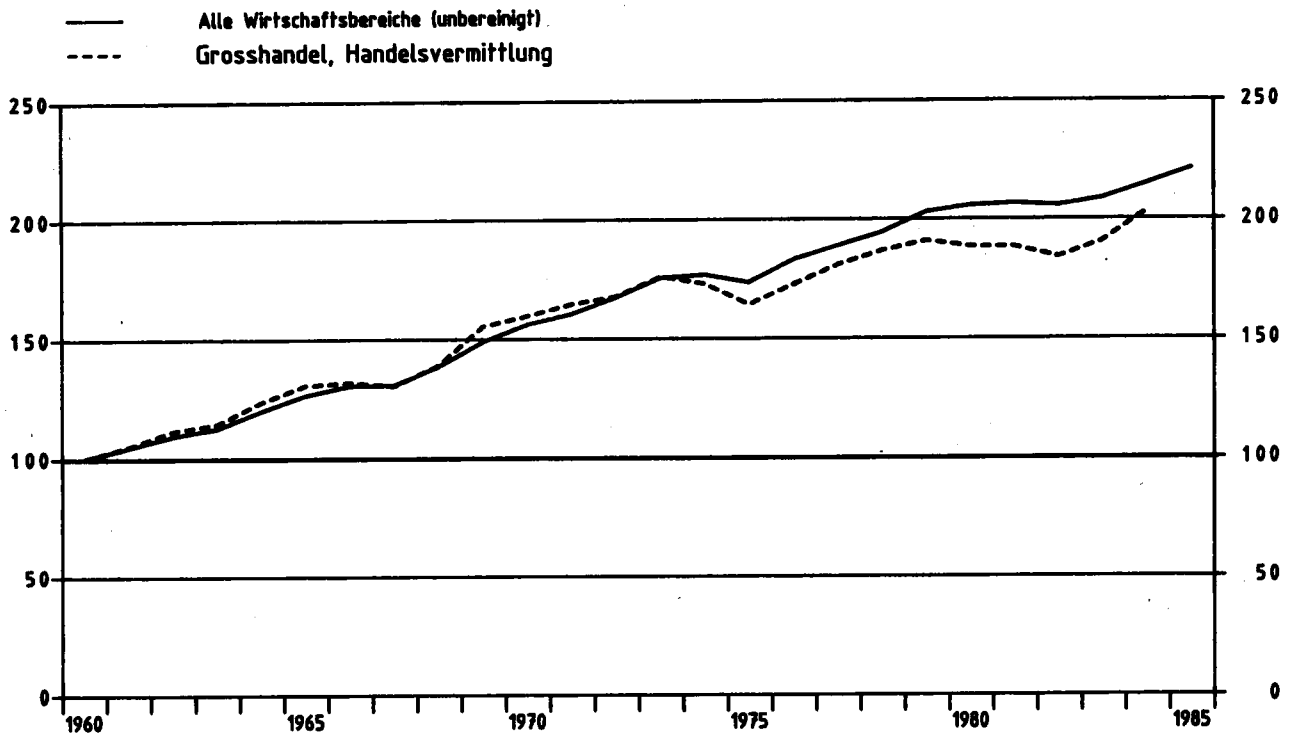

### Grosshandel, Handelsvermittlung

Anteile an der Summe aller Wirtschaftsbereiche

- Bruttowertschöpfung in Preisen von 1980
- Erwerbstätige im Inland
- Kapitalstock (ohne Wohnungsbau und öff. Tiefbau)

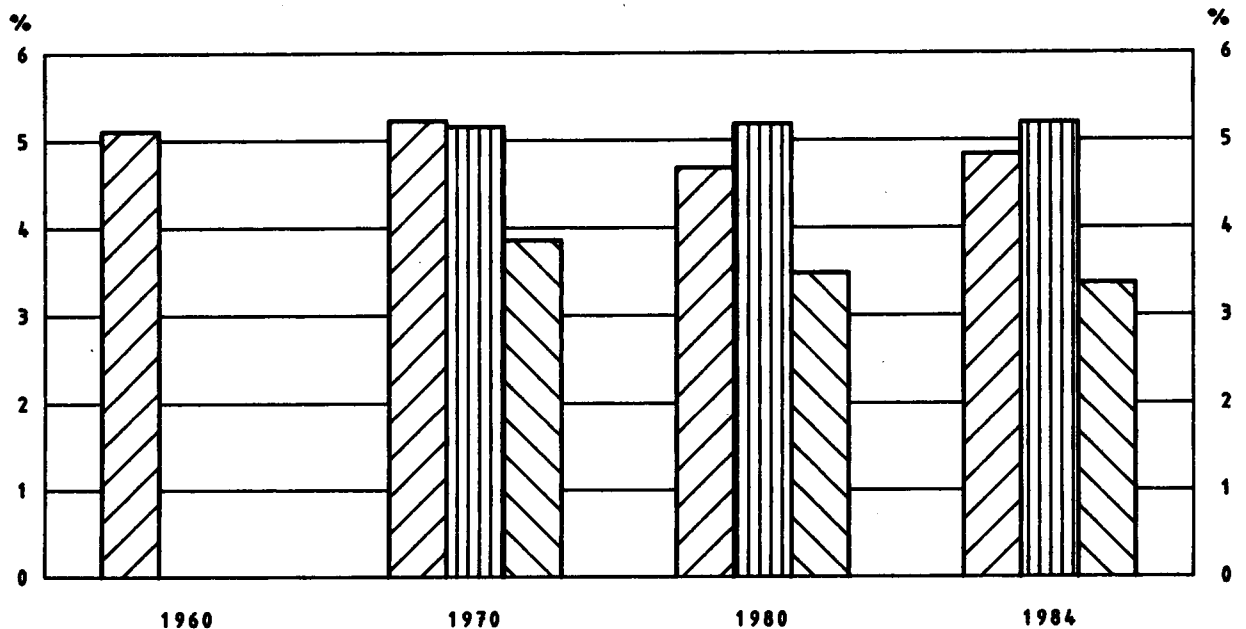

## GROSSHANDEL, HANDELSVERMITTLUNG

LFG.-NR.	GEGENSTAND DER NACHWEISUNG	1960	1961	1962	1963	1964	1965	1966	1967
IN JEWEILIGEN PREISEN (MILL. DM)									
1	PRODUKTIONSWERT	175990	186800	201460	210460	227560	247090	252600	250320
2	VORLEISTUNGEN	157110	166660	178990	186930	201930	219810	224020	222130
3	BRUTTOWERTSCHOEPFUNG	18880	20140	22470	23530	25630	27280	28580	28190
4	ABSCHREIBUNGEN	.	.	.	.	.	.	.	.
5	PRODUKTIONSSTEUERN ABZUEGLICH SUBVENTIONEN	.	.	.	.	.	.	.	.
6	NETTOWERTSCHOEPFUNG	.	.	.	.	.	.	.	.
ENTSTANDENE BRUTTOEINKOMMEN AUS									
7	UNSELBSTAENDIGER ARBEIT	.	.	.	.	.	.	.	.
8	DAR.: BRUTTOLOHN- UND -GELTSSUMME	.	.	.	.	.	.	.	.
9	UNTERNEHMERTAETIGKEIT UND VERMOEGEN	.	.	.	.	.	.	.	.
10	BRUTTOANLAGEINVESTITIONEN	2750	2780	3260	3440	3650	3970	3910	3080
11	AUSRUESTUNGEN	1770	1810	2220	2370	2450	2590	2630	2030
12	BAUTEN	980	970	1040	1070	1200	1380	1280	1050
13	NETTOANLAGEINVESTITIONEN	.	.	.	.	.	.	.	.
14	NETTOANLAGEVERMOEGEN ZU WIEDERBESCHAFFUNGS- PREISEN AM JAHRESANFANG	.	.	.	.	.	.	.	.
15	AUSRUESTUNGEN	.	.	.	.	.	.	.	.
16	BAUTEN	.	.	.	.	.	.	.	.
IN PREISEN VON 1980 (MILL. DM)									
17	BRUTTOWERTSCHOEPFUNG	36370	37200	39490	40520	43770	46240	46690	46140
18	BRUTTOANLAGEINVESTITIONEN	6020	5820	6380	6540	6760	7240	6890	5490
19	AUSRUESTUNGEN	3190	3200	3790	4000	4030	4220	4170	3190
20	BAUTEN	2830	2620	2590	2540	2730	3020	2720	2300
21	BRUTTOANLAGEVERMOEGEN AM JAHRESANFANG	.	.	.	.	.	.	.	.
22	AUSRUESTUNGEN	.	.	.	.	.	.	.	.
23	BAUTEN	.	.	.	.	.	.	.	.
24	KAPITALSTOCK	.	.	.	.	.	.	.	.
ERWERBSTAETIGKEIT (DURCHSCHNITT IN 1000)									
25	ERWERBSTAETIGE IM INLAND	.	.	.	.	.	.	.	.
26	SELBSTAENDIGE UND MITHILFENDE FAMILIEN- ANGEHOERIGE	.	.	.	.	.	.	.	.
27	BESCHAEFTIGTE ARBEITNEHMER	.	.	.	.	.	.	.	.
KENNZIFFERN									
28	IN % DES PRODUKTIONSWERTES VORLEISTUNGEN (VORLEISTUNGSQUOTE)	89,3	89,2	88,6	88,8	88,7	89,0	88,7	88,7
29	BRUTTOANLAGEINVESTITIONEN	1,6	1,5	1,6	1,6	1,6	1,6	1,5	1,2
30	IN % DER BRUTTOWERTSCHOEPFUNG ABSCHREIBUNGEN	.	.	.	.	.	.	.	.
31	PRODUKTIONSSTEUERN ABZUEGLICH SUBVENTIONEN	.	.	.	.	.	.	.	.
32	NETTOWERTSCHOEPFUNG	.	.	.	.	.	.	.	.
33	BRUTTOANLAGEINVESTITIONEN	14,6	13,8	14,5	14,6	14,2	14,6	13,7	10,9
34	IN % DER NETTOWERTSCHOEPFUNG EINKOMMEN AUS UNSELBSTAENDIGER ARBEIT (LOHNQUOTE)	.	.	.	.	.	.	.	.
35	UNTERNEHMERTAETIGKEIT UND VERMOEGEN	.	.	.	.	.	.	.	.
36	IN % DES KAPITALSTOCKS BRUTTOANLAGEINVESTITIONEN (IN PR. V. 1980)	.	.	.	.	.	.	.	.
37	AUSRUESTUNGEN	.	.	.	.	.	.	.	.
38	BAUTEN	.	.	.	.	.	.	.	.
39	KAPITALKOEFFIZIENT (VERHAELTNIS KAPITALSTOCK ZU BRUTTOWERTSCHOEPFUNG IN PREISEN VON 1980)	.	.	.	.	.	.	.	.
ANGABEN JE ERWERBSTAETIGEN (1000 DM)									
40	BRUTTOANLAGEINVESTITIONEN IN JEWEILIGEN PREISEN	.	.	.	.	.	.	.	.
41	IN PREISEN VON 1980	.	.	.	.	.	.	.	.
42	KAPITALSTOCK (KAPITALINTENSITAET)	.	.	.	.	.	.	.	.
ANGABEN JE BESCHAEFT. ARBEITNEHMER (1000 DM)									
43	EINKOMMEN AUS UNSELBSTAENDIGER ARBEIT	.	.	.	.	.	.	.	.
1970 = 100									
44	BRUTTOWERTSCHOEPFUNG IN JEWEILIGEN PREISEN	56	59	66	69	76	80	84	83
45	IN PREISEN VON 1980	63	66	70	72	77	82	83	82
46	BRUTTOWERTSCHOEPFUNG IN PREISEN VON 1980 JE ERWERBSTAETIGEN (ARBEITSPRODUKTIVITAET)	.	.	.	.	.	.	.	.
47	NETTOWERTSCHOEPFUNG JE ERWERBSTAETIGEN	.	.	.	.	.	.	.	.
48	LOHNKOSTEN JE PRODUKTEINHEIT	.	.	.	.	.	.	.	.
49	BRUTTOWERTSCHOEPFUNG IN PREISEN VON 1980 ZU KAPITALSTOCK (KAPITALPRODUKTIVITAET)	.	.	.	.	.	.	.	.
ANTEIL AN DER SUMME ALLER WIRTSCHAFTSBEREICHE (IN %)									
50	PRODUKTIONSWERT	21,1	20,7	20,6	20,5	20,3	20,2	19,7	19,4
51	BRUTTOWERTSCHOEPFUNG	6,2	6,1	6,2	6,2	6,1	5,9	5,8	5,7
52	NETTOWERTSCHOEPFUNG	.	.	.	.	.	.	.	.
ENTSTANDENE BRUTTOEINKOMMEN AUS									
53	UNSELBSTAENDIGER ARBEIT	.	.	.	.	.	.	.	.
54	DAR.: BRUTTOLOHN- UND -GELTSSUMME	.	.	.	.	.	.	.	.
55	UNTERNEHMERTAETIGKEIT UND VERMOEGEN	.	.	.	.	.	.	.	.
56	BRUTTOANLAGEINVESTITIONEN	3,7	3,3	3,5	3,5	3,2	3,3	3,1	2,7
57	AUSRUESTUNGEN	6,3	5,6	6,2	6,5	6,1	5,8	5,8	4,8
58	BAUTEN	2,1	1,9	1,8	1,7	1,7	1,8	1,6	1,4
59	BRUTTOANLAGEVERMOEGEN IN PREISEN VON 1980 AM JAHRESANFANG	.	.	.	.	.	.	.	.
60	AUSRUESTUNGEN	.	.	.	.	.	.	.	.
61	BAUTEN	.	.	.	.	.	.	.	.
62	ERWERBSTAETIGE IM INLAND	.	.	.	.	.	.	.	.

1) VORLAEUFIGES ERGEBNIS.

FACHSERIE 18, REIHE S.9

GROSSHANDEL, HANDELSVERMITTLUNG

LFD. NR.	GEGENSTAND DER NACHWEISUNG	1968	1969	1970	1971	1972	1973	1974	1975
IN JEWEILIGEN PREISEN (MILL. DM)									
1	PRODUKTIONSWERT	256380	294940	326730	350960	371070	429120	481870	477330
2	VORLEISTUNGEN	229680	266630	292830	312330	329270	383670	436470	430940
3	BRUTTOWERTSCHOEPFUNG	26700	28310	33900	38630	41800	45450	45400	46390
4	ABSCHREIBUNGEN	.	.	2590	2860	3000	3220	3500	3740
5	PRODUKTIONSSTEUERN ABZUEGLICH SUBVENTIONEN	.	.	-420	830	940	550	870	460
6	NETTOWERTSCHOEPFUNG	.	.	31730	34940	37860	41680	41030	42190
7	ENTSTANDENE BRUTTOEINKOMMEN AUS UNSELBSTAENDIGER ARBEIT	.	.	17220	20140	22670	25640	27520	28260
8	DAR.: BRUTTOLOHN- UND -GEMALTSUMME	.	.	14960	17460	19560	21990	23500	23900
9	UNTERNEHMERTAETIGKEIT UND VERMOEGEN	.	.	14510	14800	15190	16040	13510	13930
10	BRUTTOANLAGEINVESTITIONEN	3380	3690	4320	4810	4960	5300	4460	4250
11	AUSRUESTUNGEN	2280	2350	2760	3040	2960	3150	2780	2900
12	BAUTEN	1100	1340	1560	1770	2000	2150	1680	1350
13	NETTOANLAGEINVESTITIONEN	.	.	1730	1950	1960	2080	960	510
14	NETTOANLAGEVERMOEGEN ZU WIEDERBESCHAFFUNGS- PREISEN AM JAHRESANFANG	.	.	32480	36910	40710	43960	48620	52460
15	AUSRUESTUNGEN	.	.	1240	1290	1360	14270	15420	16880
16	BAUTEN	.	.	20360	23970	27030	29690	33200	35580
IN PREISEN VON 1980 (MILL. DM)									
17	BRUTTOWERTSCHOEPFUNG	49180	54960	56500	58260	59380	62310	61240	58110
18	BRUTTOANLAGEINVESTITIONEN	6020	4480	6920	7310	7310	7480	5840	5260
19	AUSRUESTUNGEN	3590	3720	4180	4460	4250	4360	3570	3430
20	BAUTEN	2430	2760	2740	2850	3060	3120	2270	1830
21	BRUTTOANLAGEVERMOEGEN AM JAHRESANFANG	.	.	86250	89920	93840	97660	101590	103850
22	AUSRUESTUNGEN	.	.	35190	36250	37450	38350	39310	39450
23	BAUTEN	.	.	51060	53670	56390	59310	62280	64400
24	KAPITALSTOCK	.	.	88088	91880	95750	99625	102720	104650
ERWERBSTAETIGKEIT (DURCHSCHNITT IN 1000)									
25	ERWERBSTAETIGE IM INLAND	.	.	1370	1404	1408	1415	1393	1330
26	SELBSTAENDIGE UND MITHELFFENDE FAMILIEN- ANGEOERIGTE	.	.	253	232	217	211	223	221
27	BESCHAEFFTIGTE ARBEITNEHMER	.	.	1117	1172	1191	1204	1170	1109
KENNZIFFERN									
28	IN % DES PRODUKTIONSWERTES VORLEISTUNGEN (VORLEISTUNGSQUOTE)	89.6	90.4	89.6	89.0	88.7	89.4	90.6	90.3
29	BRUTTOANLAGEINVESTITIONEN	1.3	1.3	1.3	1.4	1.3	1.2	0.9	0.9
30	IN % DER BRUTTOWERTSCHOEPFUNG ABSCHREIBUNGEN	.	.	7.6	7.4	7.2	7.1	7.7	8.1
31	PRODUKTIONSSTEUERN ABZUEGLICH SUBVENTIONEN	.	.	-1.2	2.1	2.2	1.2	1.9	1.0
32	NETTOWERTSCHOEPFUNG	.	.	93.6	90.4	90.6	91.7	90.4	90.9
33	BRUTTOANLAGEINVESTITIONEN	12.5	13.0	12.7	12.5	11.9	11.7	9.8	9.2
34	IN % DER NETTOWERTSCHOEPFUNG EINKOMMEN AUS UNSELBSTAENDIGER ARBEIT (LOHNQUOTE)	.	.	54.3	57.6	59.9	61.5	67.1	67.0
35	UNTERNEHMERTAETIGKEIT UND VERMOEGEN	.	.	45.7	42.4	40.1	38.5	32.9	33.0
36	IN % DES KAPITALSTOCKS BRUTTOANLAGEINVESTITIONEN (IN PR. V. 1980)	.	.	7.9	8.0	7.6	7.5	5.7	5.0
37	AUSRUESTUNGEN	.	.	4.7	4.9	4.4	4.4	3.5	3.3
38	BAUTEN	.	.	3.1	3.1	3.2	3.1	2.2	1.7
39	KAPITALKOEFFIZIENT (VERHAELTNIS KAPITALSTOCK ZU BRUTTOWERTSCHOEPFUNG IN PREISEN VON 1980)	.	.	1.6	1.6	1.6	1.6	1.7	1.8
ANGABEN JE ERWERBSTAETIGEN (1000 DM)									
40	BRUTTOANLAGEINVESTITIONEN IN JEWEILIGEN PREISEN	.	.	3.2	3.4	3.5	3.7	3.2	3.2
41	IN PREISEN VON 1980	.	.	5.1	5.2	5.2	5.3	4.2	4.0
42	KAPITALSTOCK (KAPITALINTENSITAET)	.	.	64.3	65.4	68.0	70.4	73.7	78.7
ANGABEN JE BESCHAEFFT. ARBEITNEHMER (1000 DM)									
43	EINKOMMEN AUS UNSELBSTAENDIGER ARBEIT	.	.	15.4	17.2	19.0	21.3	23.5	25.5
1970 = 100									
44	BRUTTOWERTSCHOEPFUNG IN JEWEILIGEN PREISEN	79	84	100	114	123	134	134	137
45	IN PREISEN VON 1980	87	97	100	103	105	110	108	103
46	BRUTTOWERTSCHOEPFUNG IN PREISEN VON 1980 JE ERWERBSTAETIGEN (ARBEITSPRODUKTIVITAET)	.	.	100	101	102	107	107	106
47	NETTOWERTSCHOEPFUNG JE ERWERBSTAETIGEN	.	.	100	107	116	127	127	137
48	LOHNKOSTEN JE PRODUKTEINHEIT	.	.	100	113	125	135	147	160
49	BRUTTOWERTSCHOEPFUNG IN PREISEN VON 1980 ZU KAPITALSTOCK (KAPITALPRODUKTIVITAET)	.	.	100	99	97	98	93	87
ANTEIL AN DER SUMME ALLER WIRTSCHAFTSBEREICHE (IN %)									
50	PRODUKTIONSWERT	19.2	19.6	19.2	18.7	18.3	18.8	19.0	18.2
51	BRUTTOWERTSCHOEPFUNG	5.2	5.0	5.2	5.4	5.3	5.1	4.8	4.7
52	NETTOWERTSCHOEPFUNG	.	.	5.8	5.7	5.7	5.6	5.1	5.0
53	ENTSTANDENE BRUTTOEINKOMMEN AUS UNSELBSTAENDIGER ARBEIT	.	.	4.8	4.9	5.0	5.0	4.9	4.8
54	DAR.: BRUTTOLOHN- UND -GEMALTSUMME	.	.	4.9	5.0	5.2	5.1	5.0	4.9
55	UNTERNEHMERTAETIGKEIT UND VERMOEGEN	.	.	7.7	7.4	6.9	6.7	5.5	5.5
56	BRUTTOANLAGEINVESTITIONEN	2.8	2.6	2.5	2.4	2.3	2.4	2.1	2.0
57	AUSRUESTUNGEN	5.1	4.2	4.1	4.1	3.9	4.0	3.7	3.6
58	BAUTEN	1.4	1.6	1.5	1.4	1.5	1.5	1.2	1.0
59	BRUTTOANLAGEVERMOEGEN IN PREISEN VON 1980 AM JAHRESANFANG	.	.	2.1	2.1	2.1	2.1	2.1	2.0
60	AUSRUESTUNGEN	.	.	4.0	3.8	3.7	3.6	3.5	3.4
61	BAUTEN	.	.	1.6	1.6	1.6	1.6	1.6	1.6
62	ERWERBSTAETIGE IM INLAND	.	.	5.2	5.3	5.3	5.3	5.3	5.2

1) VORLAUEFIGES ERGEBNIS.

FACHSERIE 18, REIHE 5.9



GROSSHANDEL, HANDELSVERMITTLUNG

LFD. NR.	GEGENSTAND DER NACHWEISUNG	1976	1977	1978	1979	1980	1981	1982	1983
IN JEWEILIGEN PREISEN (MILL. DM)									
1	PRODUKTIONSWERT	537210	560970	596990	641170	683890	713560	723810	749060
2	VORLEISTUNGEN	486340	507310	539340	578320	617180	643580	652820	673480
3	BRUTTOWERTSCHOEPFUNG	50870	53660	57650	62850	66710	69980	70990	75580
4	ABSCHREIBUNGEN	3870	4040	4290	4610	5040	5370	5640	5830
5	PRODUKTIONSSTEUERN ABZUEGLICH SUBVENTIONEN	20	-1120	-2590	-2240	-2360	-1030	-1070	-2710
6	NETTOWERTSCHOEPFUNG	46980	50740	55950	60480	64030	65640	66420	72460
ENTSTANDENE BRUTTOEINKOMMEN AUS									
7	UNSELBSTAENDIGER ARBEIT	30590	32420	35300	38330	43080	44260	44740	45840
8	DAR.: BRUTTOLOHN- UND -GEHALTSUMME	25500	27240	29450	32040	35370	36540	36910	37790
9	UNTERNEHMERTAEIGKEIT UND VERMOEGEN	16390	18320	20660	22150	20980	21380	21680	26620
10	BRUTTOANLAGEINVESTITIONEN	5270	5910	6520	7100	7380	6670	6590	7560
11	AUSRUESTUNGEN	3490	3850	4340	4680	4800	4280	4140	4800
12	BAUTEN	1780	2060	2180	2420	2580	2390	2450	2760
13	NETTOANLAGEINVESTITIONEN	1400	1870	2230	2490	2340	1300	950	1730
14	NETTOANLAGEVERMOEGEN ZU WIEDERBESCHAFFUNGS- PREISEN AM JAHRESANFANG	54080	57200	60910	66120	73790	81030	86450	87100
15	AUSRUESTUNGEN	17480	18080	19070	20420	22170	23860	25100	25480
16	BAUTEN	36600	39120	41840	45700	51620	57170	61350	61680
IN PREISEN VON 1980 (MILL. DM)									
17	BRUTTOWERTSCHOEPFUNG	61110	63980	66090	67580	66710	66670	65140	67470
18	BRUTTOANLAGEINVESTITIONEN	6320	6880	7310	7570	7380	6350	6010	6720
19	AUSRUESTUNGEN	4000	4300	4710	4910	4800	4090	3760	4230
20	BAUTEN	2320	2580	2600	2660	2580	2260	2250	2490
21	BRUTTOANLAGEVERMOEGEN AM JAHRESANFANG	105450	108030	111110	114540	118220	121700	124130	126200
22	AUSRUESTUNGEN	39380	39810	40490	41510	42740	43860	44260	44320
23	BAUTEN	66070	68220	70620	73030	75480	77840	79870	81880
24	KAPITALSTOCK	106740	109570	112825	116380	119960	122915	125165	127535
ERWERBSTAETIGKEIT (DURCHSCHNITT IN 1000)									
25	ERWERBSTAETIGE IM INLAND	1309	1309	1322	1337	1364	1348	1315	1294
26	SELBSTAENDIGE UND MITHELLENDE FAMILIEN- ANGEHOERIGE	214	212	208	202	204	206	206	203
27	BESCHAFTIGTE ARBEITNEHMER	1095	1097	1114	1135	1160	1142	1109	1091
KENNZIFFERN									
28	IN % DES PRODUKTIONSWERTES VORLEISTUNGEN (VORLEISTUNGSQUOTE)	90.5	90.4	90.3	90.2	90.2	90.2	90.2	89.9
29	BRUTTOANLAGEINVESTITIONEN	1.0	1.1	1.1	1.1	1.1	0.9	0.9	1.0
30	IN % DER BRUTTOWERTSCHOEPFUNG	7.6	7.5	7.4	7.3	7.6	7.7	7.9	7.7
31	ABSCHREIBUNGEN	0.0	-2.1	-4.5	-3.6	-3.8	-4.5	-4.5	-3.6
32	PRODUKTIONSSTEUERN ABZUEGLICH SUBVENTIONEN	92.4	94.6	97.1	96.2	96.0	93.8	93.6	95.9
33	BRUTTOANLAGEINVESTITIONEN	10.4	11.0	11.3	11.3	11.1	9.5	9.3	10.0
34	IN % DER NETTOWERTSCHOEPFUNG								
35	EINKOMMEN AUS UNSELBSTAENDIGER ARBEIT (LOHNQUOTE)	65.1	63.9	63.1	63.4	67.3	67.4	67.4	63.3
36	UNTERNEHMERTAEIGKEIT UND VERMOEGEN	34.9	36.1	36.9	36.6	32.7	32.6	32.6	36.7
37	IN % DES KAPITALSTOCKS								
38	BRUTTOANLAGEINVESTITIONEN (IN PR. V. 1980)	5.9	6.3	6.5	6.5	6.2	5.2	4.8	5.3
39	AUSRUESTUNGEN	3.7	3.9	4.2	4.2	4.0	3.3	3.0	3.3
40	BAUTEN	2.2	2.4	2.3	2.3	2.2	1.8	1.8	2.0
41	KAPITALKOEFFIZIENT (VERHAELTNIS KAPITALSTOCK ZU BRUTTOWERTSCHOEPFUNG IN PREISEN VON 1980)	1.7	1.7	1.7	1.7	1.8	1.8	1.9	1.9
42	ANGABEN JE ERWERBSTAETIGEN (1000 DM)								
43	BRUTTOANLAGEINVESTITIONEN	4.0	4.5	4.9	5.3	5.4	4.9	5.0	5.8
44	IN JEWEILIGEN PREISEN	4.8	5.3	5.5	5.7	5.4	4.7	4.6	5.2
45	IN PREISEN VON 1980	81.5	83.7	85.3	87.0	87.9	91.2	95.2	98.6
46	KAPITALSTOCK (KAPITALINTENSITAET)								
47	ANGABEN JE BESCHAFT. ARBEITNEHMER (1000 DM)								
48	EINKOMMEN AUS UNSELBSTAENDIGER ARBEIT	27.9	29.6	31.7	33.8	37.1	38.8	40.3	42.0
49	1970 = 100								
50	BRUTTOWERTSCHOEPFUNG	180	188	170	185	197	206	209	223
51	IN JEWEILIGEN PREISEN	108	113	117	120	118	118	115	119
52	IN PREISEN VON 1980	113	119	121	123	119	120	120	126
53	BRUTTOWERTSCHOEPFUNG IN PREISEN VON 1980 JE ERWERBSTAETIGEN (ARBEITSPRODUKTIVITAET)	155	167	183	195	203	210	218	242
54	NETTOWERTSCHOEPFUNG JE ERWERBSTAETIGEN	164	166	175	186	212	218	225	223
55	LOHNKOSTEN JE PRODUKTEINHEIT	89	91	91	91	87	85	81	82
56	BRUTTOWERTSCHOEPFUNG IN PREISEN VON 1980 ZU KAPITALSTOCK (KAPITALPRODUKTIVITAET)								
57	ANTeil AN DER SUMME ALLER WIRTSCHAFTSBEREICHE (IN %)	18.6	18.4	18.4	18.1	17.9	17.7	17.4	17.4
58	PRODUKTIONSWERT	4.7	4.6	4.6	4.7	4.7	4.7	4.6	4.6
59	BRUTTOWERTSCHOEPFUNG	5.1	5.2	5.3	5.3	5.4	5.3	5.1	5.3
60	NETTOWERTSCHOEPFUNG								
61	ENTSTANDENE BRUTTOEINKOMMEN AUS								
62	UNSELBSTAENDIGER ARBEIT	4.9	4.8	4.9	4.9	5.1	5.0	5.0	5.0
63	DAR.: BRUTTOLOHN- UND -GEHALTSUMME	4.9	4.9	5.0	5.0	5.1	5.1	5.0	5.1
64	UNTERNEHMERTAEIGKEIT UND VERMOEGEN	5.7	6.0	6.3	6.2	5.9	5.9	5.5	6.0
65	BRUTTOANLAGEINVESTITIONEN	2.3	2.4	2.4	2.3	2.2	2.0	2.0	2.2
66	AUSRUESTUNGEN	3.9	3.9	4.0	3.8	3.7	3.2	3.2	3.4
67	BAUTEN	1.3	1.4	1.4	1.3	1.2	1.2	1.2	1.3
68	BRUTTOANLAGEVERMOEGEN IN PREISEN VON 1980								
69	AM JAHRESANFANG	2.0	2.0	2.0	2.0	2.0	2.0	1.9	1.9
70	AUSRUESTUNGEN	3.3	3.3	3.2	3.2	3.2	3.1	3.1	3.0
71	BAUTEN	1.6	1.6	1.6	1.6	1.6	1.6	1.6	1.6
72	ERWERBSTAETIGE IM INLAND	5.1	5.1	5.2	5.1	5.2	5.2	5.1	5.1

1) VORLAEUFIGES ERGEBNIS.

FACHSERIE 18, REIHE S.9

## GROSSHANDEL, HANDELSVERMITTLUNG

LFD. NR.	GEGENSTAND DER NACHWEISUNG	1984 1)	1985 1)	1986 1)	1987	1988	1989	1990	1991
IN JEWEILIGEN PREISEN (MILL. DM)									
1	PRODUKTIONSWERT .....	811170	...	...					
2	VORLEISTUNGEN .....	730660	...	...					
3	BRUTTOWERTSCHOEPFUNG .....	80510	...	...					
4	ABSCHREIBUNGEN .....	6020	...	...					
5	PRODUKTIONSSTEUERN ABZUEGLICH SUBVENTIONEN .....	-2840	...	...					
6	NETTOWERTSCHOEPFUNG .....	77330	...	...					
ENTSTANDENE BRUTTOEINKOMMEN AUS									
7	UNSELBSTAENDIGER ARBEIT .....	48460	...	...					
8	DAR.: BRUTTOLOHN- UND -GEHALTSUMME .....	39820	...	...					
9	UNTERNEHMERTAETIGKEIT UND VERMOEGEN .....	28870	...	...					
10	BRUTTOANLAGEINVESTITIONEN .....	7740	...	...					
11	AUSRUESTUNGEN .....	4820	...	...					
12	BAUTEN .....	2920	...	...					
13	NETTOANLAGEINVESTITIONEN .....	1720	...	...					
14	NETTOANLAGEVERMOEGEN ZU WIEDERBESCHAFFUNGS- PREISEN AM JAHRESANFANG .....	92190	95260	...					
15	AUSRUESTUNGEN .....	26270	26910	...					
16	BAUTEN .....	65920	68350	...					
IN PREISEN VON 1980 (MILL. DM)									
17	BRUTTOWERTSCHOEPFUNG .....	71940	...	...					
18	BRUTTOANLAGEINVESTITIONEN .....	6730	...	...					
19	AUSRUESTUNGEN .....	4160	...	...					
20	BAUTEN .....	2570	...	...					
21	BRUTTOANLAGEVERMOEGEN AM JAHRESANFANG .....	128870	131450	...					
22	AUSRUESTUNGEN .....	44770	45070	...					
23	BAUTEN .....	84100	86380	...					
24	KAPITALSTOCK .....	130160	...	...					
ERWERBSTAETIGKEIT (DURCHSCHNITT IN 1000)									
25	ERWERBSTAETIGE IM INLAND .....	1316	...	...					
26	SELBSTAENDIGE UND MITHELLENDE FAMILIEN- ANGEHÖRIGE .....	203	...	...					
27	BESCHAEFTIGTE ARBEITNEHMER .....	1113	...	...					
KENNZIFFERN									
28	IN % DES PRODUKTIONSWERTES VORLEISTUNGEN (VORLEISTUNGSQUOTE) .....	90.1	...	...					
29	BRUTTOANLAGEINVESTITIONEN .....	1.0	...	...					
30	IN % DER BRUTTOWERTSCHOEPFUNG ABSCHREIBUNGEN .....	7.5	...	...					
31	PRODUKTIONSSTEUERN ABZUEGLICH SUBVENTIONEN .....	-3.5	...	...					
32	NETTOWERTSCHOEPFUNG .....	96.1	...	...					
33	BRUTTOANLAGEINVESTITIONEN .....	9.6	...	...					
34	IN % DER NETTOWERTSCHOEPFUNG EINKOMMEN AUS UNSELBSTAENDIGER ARBEIT (LOHNQUOTE) .....	62.7	...	...					
35	UNTERNEHMERTAETIGKEIT UND VERMOEGEN .....	37.3	...	...					
36	IN % DES KAPITALSTOCKS BRUTTOANLAGEINVESTITIONEN (IN PR. V. 1980) .....	5.2	...	...					
37	AUSRUESTUNGEN .....	3.2	...	...					
38	BAUTEN .....	2.0	...	...					
39	KAPITALKOEFFIZIENT (VERHAELTNIS KAPITALSTOCK ZU BRUTTOWERTSCHOEPFUNG IN PREISEN VON 1980) .....	1.8	...	...					
ANGABEN JE ERWERBSTAETIGEN (1000 DM)									
40	BRUTTOANLAGEINVESTITIONEN IN JEWEILIGEN PREISEN .....	5.9	...	...					
41	IN PREISEN VON 1980 .....	5.1	...	...					
42	KAPITALSTOCK (KAPITALINTENSITAET) .....	98.9	...	...					
ANGABEN JE BESCHAFT. ARBEITNEHMER (1000 DM)									
43	EINKOMMEN AUS UNSELBSTAENDIGER ARBEIT .....	43.5	...	...					
1970 = 100									
44	BRUTTOWERTSCHOEPFUNG IN JEWEILIGEN PREISEN .....	237	...	...					
45	IN PREISEN VON 1980 .....	127	...	...					
46	BRUTTOWERTSCHOEPFUNG IN PREISEN VON 1980 JE ERWERBSTAETIGEN (ARBEITSPRODUKTIVITAET) .....	133	...	...					
47	NETTOWERTSCHOEPFUNG JE ERWERBSTAETIGEN .....	254	...	...					
48	LOHNKOSTEN JE PRODUKTEINHEIT .....	221	...	...					
49	BRUTTOWERTSCHOEPFUNG IN PREISEN VON 1980 ZU KAPITALSTOCK (KAPITALPRODUKTIVITAET) .....	86	...	...					
ANTEIL AN DER SUMME ALLER WIRTSCHAFTSBEREICHE (IN %)									
50	PRODUKTIONSWERT .....	17.6	...	...					
51	BRUTTOWERTSCHOEPFUNG .....	4.7	...	...					
52	NETTOWERTSCHOEPFUNG .....	5.4	...	...					
ENTSTANDENE BRUTTOEINKOMMEN AUS									
53	UNSELBSTAENDIGER ARBEIT .....	5.1	...	...					
54	DAR.: BRUTTOLOHN- UND -GEHALTSUMME .....	5.2	...	...					
55	UNTERNEHMERTAETIGKEIT UND VERMOEGEN .....	6.1	...	...					
56	BRUTTOANLAGEINVESTITIONEN .....	2.1	...	...					
57	AUSRUESTUNGEN .....	3.4	...	...					
58	BAUTEN .....	1.3	...	...					
BRUTTOANLAGEVERMOEGEN IN PREISEN VON 1980									
59	AM JAHRESANFANG .....	1.9	1.9	...					
60	AUSRUESTUNGEN .....	3.0	2.9	...					
61	BAUTEN .....	1.6	1.6	...					
62	ERWERBSTAETIGE IM INLAND .....	5.2	...	...					

1) VORLAEUFIGES ERGEBNIS.

FACHSERIE 18, REIHE 5.9

**Einzelhandel**

### Bruttowertschöpfung in Preisen von 1980

1960 = 100

— Alle Wirtschaftsbereiche (unbereinigt)  
 - - - Einzelhandel

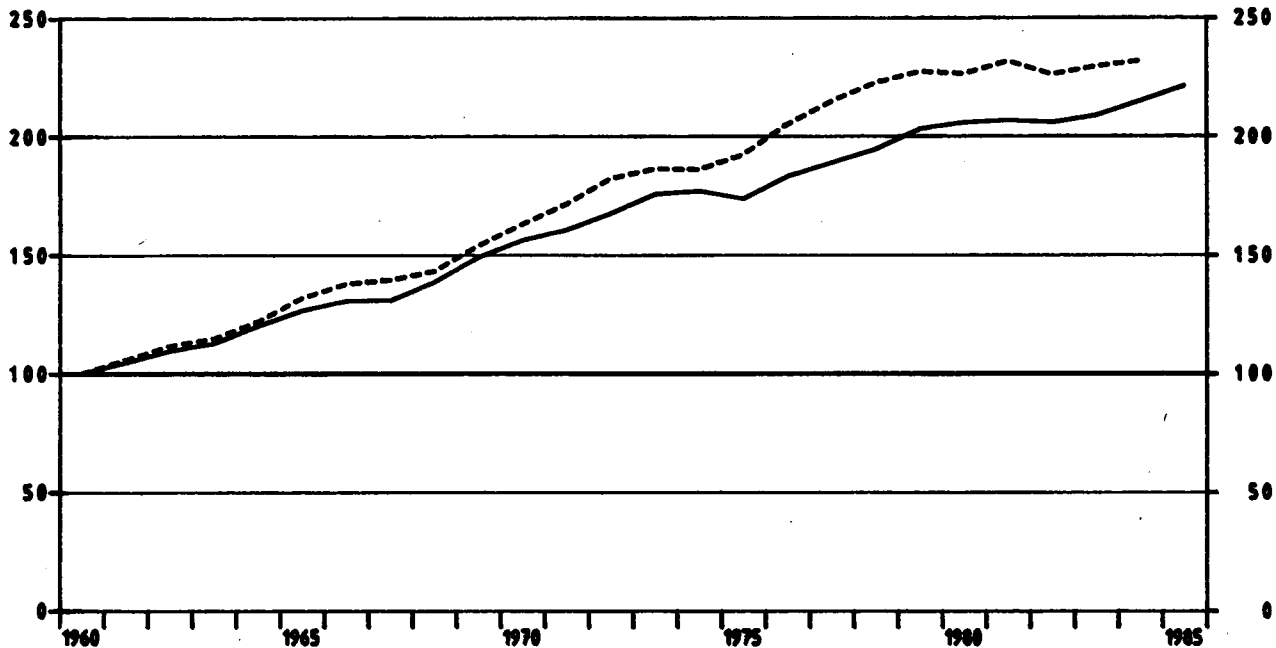

### Einzelhandel

Anteile an der Summe aller Wirtschaftsbereiche

▨ Bruttowertschöpfung in Preisen von 1980  
 ▤ Erwerbstätige im Inland  
 ▧ Kapitalstock (ohne Wohnungsbau und öff. Tiefbau)

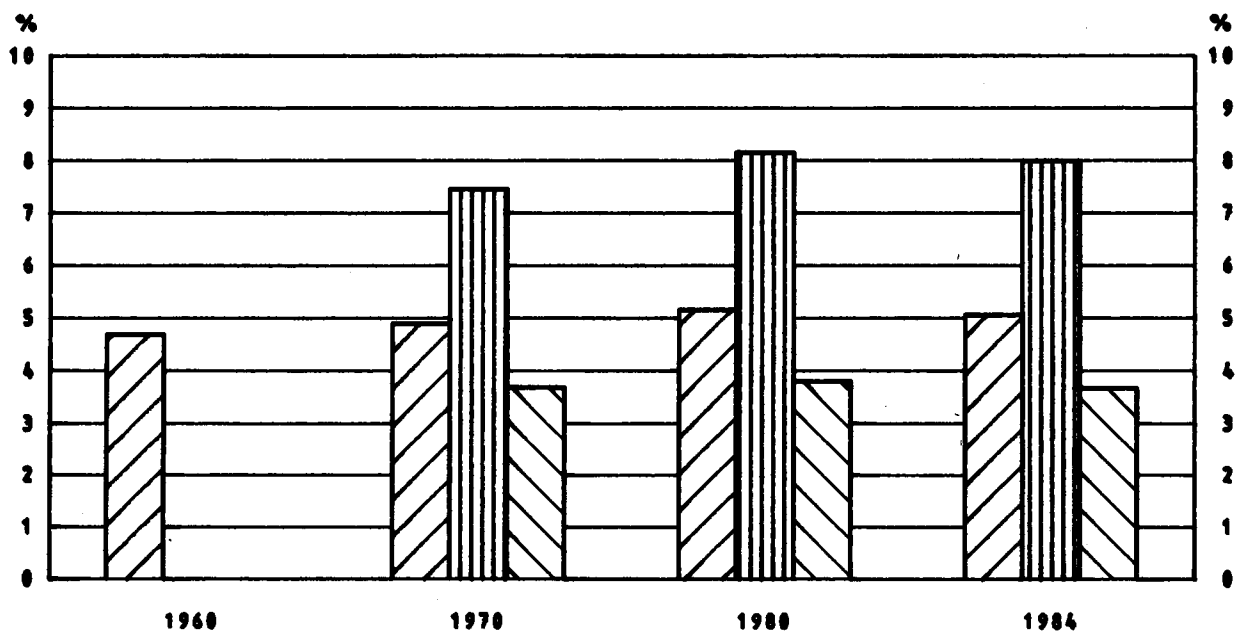

EINZELHANDEL

LFD.-NR.	GEGENSTAND DER NACHWEISUNG	1960	1961	1962	1963	1964	1965	1966	1967
IN JEWEILIGEN PREISEN (MILL. DM)									
1	PRODUKTIONSWERT .....	87700	96210	106000	111400	120040	132580	140310	143190
2	VORLEISTUNGEN .....	70320	76890	83980	88140	94800	104880	110570	112990
3	BRUTTOWERTSCHOEPFUNG .....	17380	19320	22020	23260	25240	27700	29740	30200
4	ABSCHREIBUNGEN .....	.	.	.	.	.	.	.	.
5	PRODUKTIONSSTEUERN ABZUGLICH SUBVENTIONEN .....	.	.	.	.	.	.	.	.
6	NETTOWERTSCHOEPFUNG .....	.	.	.	.	.	.	.	.
ENTSTANDENE BRUTTOEINKOMMEN AUS									
7	UNSELBSTAENDIGER ARBEIT .....	.	.	.	.	.	.	.	.
8	DAR.: BRUTTOLOHN- UND -GHALTSUMME .....	.	.	.	.	.	.	.	.
9	UNTERNEHMERTAETIGKEIT UND VERMOEGEN .....	.	.	.	.	.	.	.	.
10	BRUTTOANLAGEINVESTITIONEN .....	2050	2100	2540	2560	2650	2940	3380	3190
11	AUSRUESTUNGEN .....	1060	1120	1410	1450	1440	1580	1890	1680
12	BAUTEN .....	990	980	1130	1110	1210	1360	1490	1610
13	NETTOANLAGEINVESTITIONEN .....	.	.	.	.	.	.	.	.
NETTOANLAGEVERMOEGEN ZU WIEDERBESCHAFFUNGS-									
14	PREISEN AM JAHRESANFANG .....	.	.	.	.	.	.	.	.
15	AUSRUESTUNGEN .....	.	.	.	.	.	.	.	.
16	BAUTEN .....	.	.	.	.	.	.	.	.
IN PREISEN VON 1980 (MILL. DM)									
17	BRUTTOWERTSCHOEPFUNG .....	32370	34250	36140	37100	39450	42680	44600	45140
18	BRUTTOANLAGEINVESTITIONEN .....	4710	4600	5180	5020	5090	5500	6120	5990
19	AUSRUESTUNGEN .....	1860	1940	2360	2390	2330	2530	2950	2460
20	BAUTEN .....	2850	2660	2820	2630	2760	2970	3170	3630
21	BRUTTOANLAGEVERMOEGEN AM JAHRESANFANG .....	.	.	.	.	.	.	.	.
22	AUSRUESTUNGEN .....	.	.	.	.	.	.	.	.
23	BAUTEN .....	.	.	.	.	.	.	.	.
24	KAPITALSTOCK .....	.	.	.	.	.	.	.	.
ERWERBSTAETIGKEIT (DURCHSCHNITT IN 1000)									
25	ERWERBSTAETIGE IM INLAND .....	.	.	.	.	.	.	.	.
26	SELBSTAENDIGE UND MITHELLENDE FAMILIEN-ANGEHOERIGE .....	.	.	.	.	.	.	.	.
27	BESCHAEFTIGTE ARBEITNEHMER .....	.	.	.	.	.	.	.	.
KENNZIFFERN									
28	IN % DES PRODUKTIONSWERTES VORLEISTUNGEN (VORLEISTUNGSQUOTE) .....	80.2	79.9	79.2	79.1	79.0	79.1	78.8	78.9
29	BRUTTOANLAGEINVESTITIONEN .....	2.3	2.2	2.4	2.3	2.2	2.2	2.4	2.2
30	IN % DER BRUTTOWERTSCHOEPFUNG ABSCHREIBUNGEN .....	.	.	.	.	.	.	.	.
31	PRODUKTIONSSTEUERN ABZUGLICH SUBVENTIONEN .....	.	.	.	.	.	.	.	.
32	NETTOWERTSCHOEPFUNG .....	11.8	10.9	11.5	11.0	10.5	10.6	11.4	10.6
33	BRUTTOANLAGEINVESTITIONEN .....	.	.	.	.	.	.	.	.
IN % DER NETTOWERTSCHOEPFUNG									
34	EINKOMMEN AUS UNSELBSTAENDIGER ARBEIT (LOHNQUOTE) .....	.	.	.	.	.	.	.	.
35	UNTERNEHMERTAETIGKEIT UND VERMOEGEN .....	.	.	.	.	.	.	.	.
IN % DES KAPITALSTOCKS									
36	BRUTTOANLAGEINVESTITIONEN (IN PR. V. 1980) .....	.	.	.	.	.	.	.	.
37	AUSRUESTUNGEN .....	.	.	.	.	.	.	.	.
38	BAUTEN .....	.	.	.	.	.	.	.	.
39	KAPITALKOEFFIZIENT (VERHAELTNIS KAPITALSTOCK ZU BRUTTOWERTSCHOEPFUNG IN PREISEN VON 1980) .....	.	.	.	.	.	.	.	.
ANGABEN JE ERWERBSTAETIGEN (1000 DM)									
40	BRUTTOANLAGEINVESTITIONEN .....	.	.	.	.	.	.	.	.
41	IN JEWEILIGEN PREISEN .....	.	.	.	.	.	.	.	.
42	IN PREISEN VON 1980 .....	.	.	.	.	.	.	.	.
43	KAPITALSTOCK (KAPITALINTENSITAET) .....	.	.	.	.	.	.	.	.
ANGABEN JE BESCHAEFT. ARBEITNEHMER (1000 DM)									
44	EINKOMMEN AUS UNSELBSTAENDIGER ARBEIT .....	.	.	.	.	.	.	.	.
1970 = 100									
44	BRUTTOWERTSCHOEPFUNG .....	55	61	70	74	80	88	94	96
45	IN JEWEILIGEN PREISEN .....	61	65	68	70	75	81	85	86
46	IN PREISEN VON 1980 .....	.	.	.	.	.	.	.	.
46	BRUTTOWERTSCHOEPFUNG IN PREISEN VON 1980 JE ERWERBSTAETIGEN (ARBEITSPRODUKTIVITAET) .....	.	.	.	.	.	.	.	.
47	NETTOWERTSCHOEPFUNG JE ERWERBSTAETIGEN .....	.	.	.	.	.	.	.	.
48	LOHNKOSTEN JE PRODUKTEINHEIT .....	.	.	.	.	.	.	.	.
49	BRUTTOWERTSCHOEPFUNG IN PREISEN VON 1980 ZU KAPITALSTOCK (KAPITALPRODUKTIVITAET) .....	.	.	.	.	.	.	.	.
ANTEIL AN DER SUMME ALLER WIRTSCHAFTSBEREICHE (IN %)									
50	PRODUKTIONSWERT .....	10.5	10.7	10.9	10.8	10.7	10.8	10.9	11.1
51	BRUTTOWERTSCHOEPFUNG .....	5.8	5.8	6.1	6.1	6.0	6.0	6.1	6.1
52	NETTOWERTSCHOEPFUNG .....	.	.	.	.	.	.	.	.
ENTSTANDENE BRUTTOEINKOMMEN AUS									
53	UNSELBSTAENDIGER ARBEIT .....	.	.	.	.	.	.	.	.
54	DAR.: BRUTTOLOHN- UND -GHALTSUMME .....	.	.	.	.	.	.	.	.
55	UNTERNEHMERTAETIGKEIT UND VERMOEGEN .....	.	.	.	.	.	.	.	.
56	BRUTTOANLAGEINVESTITIONEN .....	2.8	2.5	2.7	2.6	2.3	2.4	2.7	2.8
57	AUSRUESTUNGEN .....	3.8	3.5	3.9	4.0	3.6	3.5	4.2	3.7
58	BAUTEN .....	2.1	1.9	2.0	1.8	1.7	1.8	1.9	2.2
BRUTTOANLAGEVERMOEGEN IN PREISEN VON 1980									
59	AM JAHRESANFANG .....	.	.	.	.	.	.	.	.
60	AUSRUESTUNGEN .....	.	.	.	.	.	.	.	.
61	BAUTEN .....	.	.	.	.	.	.	.	.
62	ERWERBSTAETIGE IM INLAND .....	.	.	.	.	.	.	.	.

1) VORLAEUFIGES ERGEBNIS.

FACHSERIE 18, REIHE S.9

EINZELHANDEL

LFD. NR.	GEGENSTAND DER NACHWEISUNG	1968	1969	1970	1971	1972	1973	1974	1975
IN JEWEILIGEN PREISEN (MILL. DM)									
1	PRODUKTIONSWERT	138430	153600	172630	192630	213570	230700	245500	269840
2	VORLEISTUNGEN	112110	125660	141130	156820	172580	186790	199430	218840
3	BRUTTOWERTSCHOEPFUNG	26320	27940	31500	35870	40990	43910	46070	51000
4	ABSCHREIBUNGEN	.	.	2100	2270	2490	2760	3100	3350
5	PRODUKTIONSSTEUERN ABZUEGLICH SUBVENTIONEN	.	.	1590	1850	2190	2500	2520	2580
6	NETTOWERTSCHOEPFUNG	.	.	27810	31750	36310	38650	40450	45070
ENTSTANDENE BRUTTOEINKOMMEN AUS									
7	UNSELBSTAENDIGER ARBEIT	.	.	15790	18340	20930	23980	25840	28000
8	DAR. BRUTTOLOHN- UND -GEHALTSUMME	.	.	13800	15980	18160	20680	22170	24010
9	UNTERNEHMERTAETIGKEIT UND VERMOEGEN	.	.	12020	13410	15380	14670	14610	17070
10	BRUTTOANLAGEINVESTITIONEN	3340	3940	4320	4770	5600	5830	4570	4810
11	AUSRUESTUNGEN	1750	1980	2220	2360	2750	3100	2490	2700
12	BAUTEN	1590	1960	2100	2410	2850	2730	2120	2110
13	NETTOANLAGEINVESTITIONEN	.	.	2220	2500	3110	3070	1470	1460
14	NETTOANLAGEVERMOEGEN ZU WIEDERBESCHAFFUNGS- PREISEN AM JAHRESANFANG	.	.	32330	37680	42280	47030	52850	57190
15	AUSRUESTUNGEN	.	.	8450	9290	9940	11040	12470	13840
16	BAUTEN	.	.	23880	28390	32340	35990	40380	43350
IN PREISEN VON 1980 (MILL. DM)									
17	BRUTTOWERTSCHOEPFUNG	46360	49800	52780	55500	58980	60300	60200	62230
18	BRUTTOANLAGEINVESTITIONEN	6310	7190	7060	7350	8310	8270	6030	6060
19	AUSRUESTUNGEN	2790	3150	3380	3470	3950	4310	3160	3200
20	BAUTEN	3520	4040	3680	3880	4360	3960	2870	2860
21	BRUTTOANLAGEVERMOEGEN AM JAHRESANFANG	.	.	82200	87110	92200	98120	103930	107370
22	AUSRUESTUNGEN	.	.	23330	24700	26060	27770	29780	30520
23	BAUTEN	.	.	58870	62410	66140	70350	74150	76850
24	KAPITALSTOCK	.	.	84655	89655	95160	101025	105650	109030
ERWERBSTAETIGKEIT (DURCHSCHNITT IN 1000)									
25	ERWERBSTAETIGE IM INLAND	.	.	1978	2003	2043	2077	2045	2030
26	SELBSTAENDIGE UND MITHELFEDE FAMILIEN- ANGEHOERIGE	.	.	571	538	542	544	534	508
27	BESCHAEFTIGTE ARBEITNEHMER	.	.	1407	1465	1501	1533	1511	1522
KENNZIFFERN									
28	IN % DES PRODUKTIONSWERTES								
29	VORLEISTUNGEN (VORLEISTUNGSQUOTE)	81.0	81.8	81.8	81.4	80.8	81.0	81.2	81.1
29	BRUTTOANLAGEINVESTITIONEN	2.4	2.6	2.5	2.5	2.6	2.5	1.9	1.8
IN % DER BRUTTOWERTSCHOEPFUNG									
30	ABSCHREIBUNGEN	.	.	6.7	6.3	6.1	6.3	6.7	6.6
31	PRODUKTIONSSTEUERN ABZUEGLICH SUBVENTIONEN	.	.	5.0	5.2	5.3	5.7	5.5	5.1
32	NETTOWERTSCHOEPFUNG	.	.	88.3	88.5	88.6	88.0	87.8	86.4
33	BRUTTOANLAGEINVESTITIONEN	12.7	14.1	13.7	13.3	13.7	13.3	9.9	9.4
IN % DER NETTOWERTSCHOEPFUNG									
34	EINKOMMEN AUS UNSELBSTAENDIGER ARBEIT (LOHNQUOTE)	.	.	56.8	57.8	57.6	62.0	63.9	62.1
35	UNTERNEHMERTAETIGKEIT UND VERMOEGEN	.	.	43.2	42.2	42.4	38.0	36.1	37.9
IN % DES KAPITALSTOCKS									
36	BRUTTOANLAGEINVESTITIONEN (IN PR. V. 1980)	.	.	8.3	8.2	8.7	8.2	5.7	5.6
37	AUSRUESTUNGEN	.	.	4.0	3.9	4.2	4.3	3.0	2.9
38	BAUTEN	.	.	4.3	4.3	4.6	3.9	2.7	2.6
39	KAPITALKOEFFIZIENT (VERHAELTNIS KAPITALSTOCK ZU BRUTTOWERTSCHOEPFUNG IN PREISEN VON 1980)	.	.	1.6	1.6	1.6	1.7	1.8	1.8
ANGABEN JE ERWERBSTAETIGEN (1000 DM)									
40	BRUTTOANLAGEINVESTITIONEN	.	.	2.2	2.4	2.7	2.8	2.2	2.4
41	IN PREISEN VON 1980	.	.	3.6	3.7	4.1	4.0	2.9	3.0
42	KAPITALSTOCK (KAPITALINTENSITAET)	.	.	42.8	44.8	46.6	48.6	51.7	53.7
ANGABEN JE BESCHAFT. ARBEITNEHMER (1000 DM)									
43	EINKOMMEN AUS UNSELBSTAENDIGER ARBEIT	.	.	11.2	12.5	13.9	15.6	17.1	18.4
1970 = 100									
44	BRUTTOWERTSCHOEPFUNG	84	89	100	114	130	139	146	162
45	IN JEWEILIGEN PREISEN	88	94	100	105	112	114	114	118
46	BRUTTOWERTSCHOEPFUNG IN PREISEN VON 1980 JE ERWERBSTAETIGEN (ARBEITSPRODUKTIVITAET)	.	.	100	104	108	109	110	115
47	NETTOWERTSCHOEPFUNG JE ERWERBSTAETIGEN	.	.	100	113	126	132	141	158
48	LOHNKOSTEN JE PRODUKTEINHEIT	.	.	100	110	119	133	143	150
49	BRUTTOWERTSCHOEPFUNG IN PREISEN VON 1980 ZU KAPITALSTOCK (KAPITALPRODUKTIVITAET)	.	.	100	99	99	96	91	92
ANTEIL AN DER SUMME ALLER WIRTSCHAFTSBEREICHE (IN %)									
50	PRODUKTIONSWERT	10.4	10.2	10.1	10.3	10.5	10.1	9.7	10.3
51	BRUTTOWERTSCHOEPFUNG	5.2	4.9	4.9	5.0	5.2	5.0	4.8	5.1
52	NETTOWERTSCHOEPFUNG	.	.	5.1	5.2	5.4	5.2	5.0	5.4
ENTSTANDENE BRUTTOEINKOMMEN AUS									
53	UNSELBSTAENDIGER ARBEIT	.	.	4.4	4.5	4.7	4.7	4.6	4.8
54	DAR. BRUTTOLOHN- UND -GEHALTSUMME	.	.	4.5	4.6	4.8	4.8	4.7	5.0
55	UNTERNEHMERTAETIGKEIT UND VERMOEGEN	.	.	6.4	6.7	7.0	6.2	6.0	6.8
56	BRUTTOANLAGEINVESTITIONEN	2.8	2.8	2.5	2.4	2.6	2.6	2.1	2.3
57	AUSRUESTUNGEN	3.9	3.6	3.3	3.1	3.6	4.0	3.2	3.3
58	BAUTEN	2.1	2.3	2.0	2.0	2.1	1.9	1.5	1.6
BRUTTOANLAGEVERMOEGEN IN PREISEN VON 1980									
59	AM JAHRESANFANG	.	.	2.0	2.0	2.1	2.1	2.1	2.1
60	AUSRUESTUNGEN	.	.	2.6	2.6	2.6	2.6	2.7	2.6
61	BAUTEN	.	.	1.9	1.9	1.9	1.9	1.9	1.9
62	ERWERBSTAETIGE IM INLAND	.	.	7.4	7.5	7.7	7.7	7.7	7.9

1) VORLAEUFIGES ERGEBNIS.

FACHSERIE 18, REIHE S.9

## EINZELHANDEL

LFD. NR.	GEGENSTAND DER NACHWEISUNG	1976	1977	1978	1979	1980	1981	1982	1983
IN JEWEILIGEN PREISEN (MILL. DM)									
1	PRODUKTIONSWERT .....	291310	317060	337360	359280	381450	402090	411840	426890
2	VORLEISTUNGEN .....	234200	254570	269910	288400	308190	325190	332880	344380
3	BRUTTOWERTSCHOEPFUNG .....	57110	62490	67450	70880	73270	76900	78960	82510
4	ABSCHREIBUNGEN .....	3540	3830	4160	4520	4960	5300	5590	5750
5	PRODUKTIONSSTEUERN ABZUEGLICH SUBVENTIONEN .....	2670	3040	2990	2810	2540	2260	2400	2430
6	NETTOWERTSCHOEPFUNG .....	50900	55620	60300	63550	65770	69340	70970	74330
7	ENTSTANDENE BRUTTOEINKOMMEN AUS UNSELBSTAENDIGER ARBEIT .....	30910	34200	37070	39840	43460	45720	46400	47050
8	DARIN BRUTTOLOHN- UND -GEHALTSUMME .....	26380	29380	31910	34380	37480	39260	39630	40080
9	UNTERNEHMERTAETIGKEIT UND VERMOEGEN .....	19990	21420	23230	23710	22310	23620	24570	27280
10	BRUTTOANLAGEINVESTITIONEN .....	6260	6860	6360	6850	7120	6680	6580	6850
11	AUSRUESTUNGEN .....	3100	3800	3650	3800	3800	3750	3700	3750
12	BAUTEN .....	3160	3080	2710	3050	3320	2930	2880	3100
13	NETTOANLAGEINVESTITIONEN .....	2720	3030	2200	2330	2160	1380	990	1100
14	NETTOANLAGEVERMOEGEN ZU WIEDERBESCHAFFUNGS- PREISEN AM JAHRESANFANG .....	59620	64360	69530	75270	83820	91790	97850	98180
15	AUSRUESTUNGEN .....	14570	15210	16490	17360	18400	19260	20080	20200
16	BAUTEN .....	49050	49150	53040	57910	65420	72530	77770	77980
IN PREISEN VON 1980 (MILL. DM)									
17	BRUTTOWERTSCHOEPFUNG .....	66370	69500	72040	73570	73270	74970	73190	74260
18	BRUTTOANLAGEINVESTITIONEN .....	7680	8080	7180	7330	7120	6360	6010	6100
19	AUSRUESTUNGEN .....	3560	4250	2950	3980	3800	3590	3360	3310
20	BAUTEN .....	4120	3830	3230	3350	3320	2770	2650	2790
21	BRUTTOANLAGEVERMOEGEN AM JAHRESANFANG .....	110690	115500	120520	124630	128740	132520	135390	137760
22	AUSRUESTUNGEN .....	31150	32030	33480	34510	35490	36190	36540	36520
23	BAUTEN .....	79540	83470	87100	90120	93250	96330	98850	101240
24	KAPITALSTOCK .....	113095	118040	122605	126685	130630	133955	136575	138880
ERWERBSTAETIGKEIT (DURCHSCHNITT IN 1000)									
25	ERWERBSTAETIGE IM INLAND .....	2056	2094	2111	2127	2141	2124	2069	2028
26	SELBSTAENDIGE UND MITHELFEDE FAMILIEN- ANGEHOERIGE .....	500	478	474	473	454	445	446	452
27	BESCHAEFIGTE ARBEITNEHMER .....	1556	1616	1637	1654	1687	1679	1623	1576
KENNZIFFERN									
28	IN % DES PRODUKTIONSWERTES VORLEISTUNGEN (VORLEISTUNGSQUOTE) .....	80.4	80.3	80.0	80.3	80.8	80.9	80.8	80.7
29	BRUTTOANLAGEINVESTITIONEN .....	2.1	2.2	1.9	1.9	1.9	1.7	1.6	1.6
30	IN % DER BRUTTOWERTSCHOEPFUNG ABSCHREIBUNGEN .....	6.2	6.1	6.2	6.4	6.8	6.9	7.1	7.0
31	PRODUKTIONSSTEUERN ABZUEGLICH SUBVENTIONEN .....	4.7	4.9	4.4	4.0	3.5	2.9	3.0	2.9
32	NETTOWERTSCHOEPFUNG .....	89.1	89.0	89.4	89.7	89.8	90.2	89.9	90.1
33	BRUTTOANLAGEINVESTITIONEN .....	11.0	11.0	9.4	9.7	9.7	8.7	8.3	8.3
34	IN % DER NETTOWERTSCHOEPFUNG EINKOMMEN AUS UNSELBSTAENDIGER ARBEIT (LOHNQUOTE) .....	60.7	61.5	61.5	62.7	66.1	65.9	65.4	63.3
35	UNTERNEHMERTAETIGKEIT UND VERMOEGEN .....	39.3	38.5	38.5	37.3	33.9	34.1	34.6	36.7
36	IN % DES KAPITALSTOCKS BRUTTOANLAGEINVESTITIONEN (IN PR. V. 1980) .....	6.8	6.8	5.9	5.8	5.5	4.7	4.4	4.4
37	AUSRUESTUNGEN .....	3.1	3.6	3.2	3.1	2.9	2.7	2.5	2.4
38	BAUTEN .....	3.6	3.2	2.6	2.6	2.5	2.1	1.9	2.0
39	KAPITALKOEFFIZIENT (VERHAELTNIS KAPITALSTOCK ZU BRUTTOWERTSCHOEPFUNG IN PREISEN VON 1980) .....	1.7	1.7	1.7	1.7	1.8	1.8	1.9	1.9
40	ANGABEN JE ERWERBSTAETIGEN (1000 DM) BRUTTOANLAGEINVESTITIONEN IN JEWEILIGEN PREISEN .....	3.0	3.3	3.0	3.2	3.3	3.1	3.2	3.4
41	IN PREISEN VON 1980 .....	3.7	3.9	3.4	3.4	3.3	3.0	2.5	3.0
42	KAPITALSTOCK (KAPITALINTENSITAET) .....	55.0	56.4	58.1	59.6	61.0	63.1	66.0	68.5
43	ANGABEN JE BESCHAEFTE ARBEITNEHMER (1000 DM) EINKOMMEN AUS UNSELBSTAENDIGER ARBEIT .....	19.9	21.2	22.6	24.1	25.8	27.2	28.6	29.9
44	1970 = 100 BRUTTOWERTSCHOEPFUNG IN JEWEILIGEN PREISEN .....	181	198	214	225	233	244	251	262
45	IN PREISEN VON 1980 .....	126	132	136	139	139	142	139	141
46	BRUTTOWERTSCHOEPFUNG IN PREISEN VON 1980 JE ERWERBSTAETIGEN (ARBEITSPRODUKTIVITAET) .....	121	124	128	130	128	132	133	137
47	NETTOWERTSCHOEPFUNG JE ERWERBSTAETIGEN .....	176	189	203	213	218	232	244	261
48	LOHNKOSTEN JE PRODUKTEINHEIT .....	156	164	172	181	198	204	212	212
49	BRUTTOWERTSCHOEPFUNG IN PREISEN VON 1980 ZU KAPITALSTOCK (KAPITALPRODUKTIVITAET) .....	94	94	94	93	90	90	86	86
ANTEIL AN DER SUMME ALLER WIRTSCHAFTSBEREICHE (IN %)									
50	PRODUKTIONSWERT .....	10.1	10.4	10.4	10.2	10.0	10.0	9.9	9.9
51	BRUTTOWERTSCHOEPFUNG .....	5.3	5.4	5.4	5.3	5.1	5.2	5.1	5.1
52	NETTOWERTSCHOEPFUNG .....	5.6	5.7	5.7	5.6	5.5	5.6	5.5	5.5
53	ENTSTANDENE BRUTTOEINKOMMEN AUS UNSELBSTAENDIGER ARBEIT .....	4.9	5.1	5.1	5.1	5.2	5.2	5.2	5.1
54	DARIN BRUTTOLOHN- UND -GEHALTSUMME .....	5.1	5.3	5.4	5.4	5.4	5.5	5.4	5.4
55	UNTERNEHMERTAETIGKEIT UND VERMOEGEN .....	7.0	7.0	7.1	6.7	6.3	6.5	6.2	6.1
56	BRUTTOANLAGEINVESTITIONEN .....	2.7	2.8	2.4	2.2	2.1	2.0	2.0	2.0
57	AUSRUESTUNGEN .....	3.5	3.9	3.3	3.1	2.9	2.8	2.9	2.7
58	BAUTEN .....	2.3	2.1	1.7	1.7	1.6	1.4	1.4	1.5
59	BRUTTOANLAGEVERMOEGEN IN PREISEN VON 1980 AM JAHRESANFANG .....	2.1	2.1	2.1	2.1	2.1	2.1	2.1	2.1
60	AUSRUESTUNGEN .....	2.6	2.6	2.7	2.6	2.6	2.6	2.5	2.5
61	BAUTEN .....	1.9	2.0	2.0	2.0	2.0	2.0	2.0	2.0
62	ERWERBSTAETIGE IM INLAND .....	8.1	8.2	8.2	8.2	8.1	8.1	8.1	8.0

1) VORLAUEFIGES ERGEBNIS.

FACHSERIE 18, REIHE S.9

EINZELHANDEL

L.F.D. NR.	GEGENSTAND DER NACHWEISUNG	1984 1)	1985 1)	1986 1)	1987	1988	1989	1990	1991
------------	----------------------------	---------	---------	---------	------	------	------	------	------

IN JEWEILIGEN PREISEN (MILL. DM)

1	PRODUKTIONSWERT	438840	...	...					
2	VORLEISTUNGEN	354000	...	...					
3	BRUTTOWERTSCHOEPFUNG	84840	...	...					
4	ABSCHREIBUNGEN	5880	...	...					
5	PRODUKTIONSSTEUERN ABZUEGLICH SUBVENTIONEN	2540	...	...					
6	NETTOWERTSCHOEPFUNG	76420	...	...					
ENTSTANDENE BRUTTOEINKOMMEN AUS									
7	UNSELBSTAENDIGER ARBEIT	46840	...	...					
8	DAR.: BRUTTOLOHN- UND GEMALTSUMME	41480	...	...					
9	UNTERNEHMERTAETIGKEIT UND VERMOEGEN	27580	...	...					
10	BRUTTOANLAGEINVESTITIONEN	7260	...	...					
11	AUSRUESTUNGEN	3830	...	...					
12	BAUTEN	3430	...	...					
13	NETTOANLAGEINVESTITIONEN	1380	...	...					
14	NETTOANLAGEVERMOEGEN ZU WIEDERBESCHAFFUNGS-								
15	PREISEN AM JAHRESANFANG	103150	105910	...					
15	AUSRUESTUNGEN	20160	20050	...					
16	BAUTEN	82990	85860	...					

IN PREISEN VON 1980 (MILL. DM)

17	BRUTTOWERTSCHOEPFUNG	75030	...	...					
18	BRUTTOANLAGEINVESTITIONEN	6330	...	...					
19	AUSRUESTUNGEN	3310	...	...					
20	BAUTEN	3020	...	...					
21	BRUTTOANLAGEVERMOEGEN AM JAHRESANFANG	140000	142350	...					
22	AUSRUESTUNGEN	36260	35900	...					
23	BAUTEN	103740	106450	...					
24	KAPITALSTOCK	141175	...	...					

ERWERBSTAETIGKEIT (DURCHSCHNITT IN 1000)

25	ERWERBSTAETIGE IM INLAND	2020	...	...					
26	SELBSTAENDIGE UND MITHELFFENDE FAMILIEN-								
	ANGEHOERIGE	459	...	...					
27	BESCHAEFTIGTE ARBEITNEHMER	1561	...	...					

KENNZIFFERN

IN % DES PRODUKTIONSWERTES									
28	VORLEISTUNGEN (VORLEISTUNGSQUOTE)	80.7	...	...					
29	BRUTTOANLAGEINVESTITIONEN	1.7	...	...					
IN % DER BRUTTOWERTSCHOEPFUNG									
30	ABSCHREIBUNGEN	6.9	...	...					
31	PRODUKTIONSSTEUERN ABZUEGLICH SUBVENTIONEN	3.0	...	...					
32	NETTOWERTSCHOEPFUNG	90.1	...	...					
33	BRUTTOANLAGEINVESTITIONEN	8.6	...	...					
IN % DER NETTOWERTSCHOEPFUNG									
EINKOMMEN AUS									
34	UNSELBSTAENDIGER ARBEIT (LOHNQUOTE)	63.9	...	...					
35	UNTERNEHMERTAETIGKEIT UND VERMOEGEN	36.1	...	...					
IN % DES KAPITALSTOCKS									
36	BRUTTOANLAGEINVESTITIONEN (IN PR. V. 1980)	4.5	...	...					
37	AUSRUESTUNGEN	2.3	...	...					
38	BAUTEN	2.1	...	...					
39	KAPITALKOEFFIZIENT (VERHAELTNIS KAPITALSTOCK ZU BRUTTOWERTSCHOEPFUNG IN PREISEN VON 1980)	1.9	...	...					
ANGABEN JE ERWERBSTAETIGEN (1000 DM)									
BRUTTOANLAGEINVESTITIONEN									
40	IN JEWEILIGEN PREISEN	3.6	...	...					
41	IN PREISEN VON 1980	3.1	...	...					
42	KAPITALSTOCK (KAPITALINTENSITAET)	69.9	...	...					
ANGABEN JE BESCHAEFT. ARBEITNEHMER (1000 DM)									
43	EINKOMMEN AUS UNSELBSTAENDIGER ARBEIT	31.3	...	...					
1970 = 100									
BRUTTOWERTSCHOEPFUNG									
44	IN JEWEILIGEN PREISEN	269	...	...					
45	IN PREISEN VON 1980	142	...	...					
46	BRUTTOWERTSCHOEPFUNG IN PREISEN VON 1980 JE ERWERBSTAETIGEN (ARBEITSPRODUKTIVITAET)	139	...	...					
47	NETTOWERTSCHOEPFUNG JE ERWERBSTAETIGEN	269	...	...					
48	LOHNKOSTEN JE PRODUKTEINHEIT	218	...	...					
49	BRUTTOWERTSCHOEPFUNG IN PREISEN VON 1980 ZU KAPITALSTOCK (KAPITALPRODUKTIVITAET)	85	...	...					

ANTEIL AN DER SUMME ALLER WIRTSCHAFTSBEREICHE (IN %)

50	PRODUKTIONSWERT	9.6	...	...					
51	BRUTTOWERTSCHOEPFUNG	5.0	...	...					
52	NETTOWERTSCHOEPFUNG	5.4	...	...					
ENTSTANDENE BRUTTOEINKOMMEN AUS									
53	UNSELBSTAENDIGER ARBEIT	5.1	...	...					
54	DAR.: BRUTTOLOHN- UND GEMALTSUMME	5.4	...	...					
55	UNTERNEHMERTAETIGKEIT UND VERMOEGEN	5.8	...	...					
56	BRUTTOANLAGEINVESTITIONEN	2.0	...	...					
57	AUSRUESTUNGEN	2.7	...	...					
58	BAUTEN	1.6	...	...					
BRUTTOANLAGEVERMOEGEN IN PREISEN VON 1980									
59	AM JAHRESANFANG	2.1	2.0	...					
60	AUSRUESTUNGEN	2.4	2.3	...					
61	BAUTEN	2.0	2.0	...					
62	ERWERBSTAETIGE IM INLAND	8.0	...	...					

1) VORLAEUFIGES ERGEBNIS.

FACHSERIE 18, REIHE S.9



## **Verkehr, Nachrichtenübermittlung**

### Bruttowertschöpfung in Preisen von 1980

1960 = 100

- Alle Wirtschaftsbereiche (unbereinigt)
- - - Verkehr, Nachrichtenebermittlung

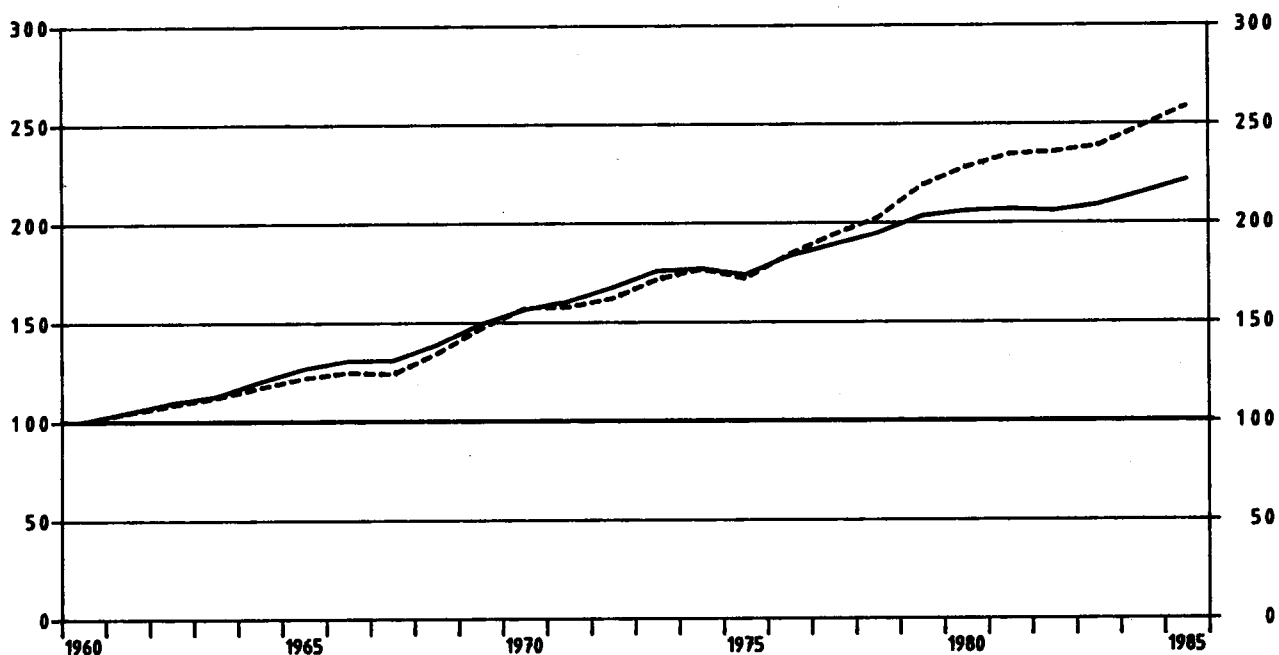

### Verkehr, Nachrichtenebermittlung

Anteile an der Summe aller Wirtschaftsbereiche

- Bruttowertschöpfung in Preisen von 1980
- Erwerbstätige im Inland
- Kapitalstock (ohne Wohnungsbau und öff. Tiefbau)

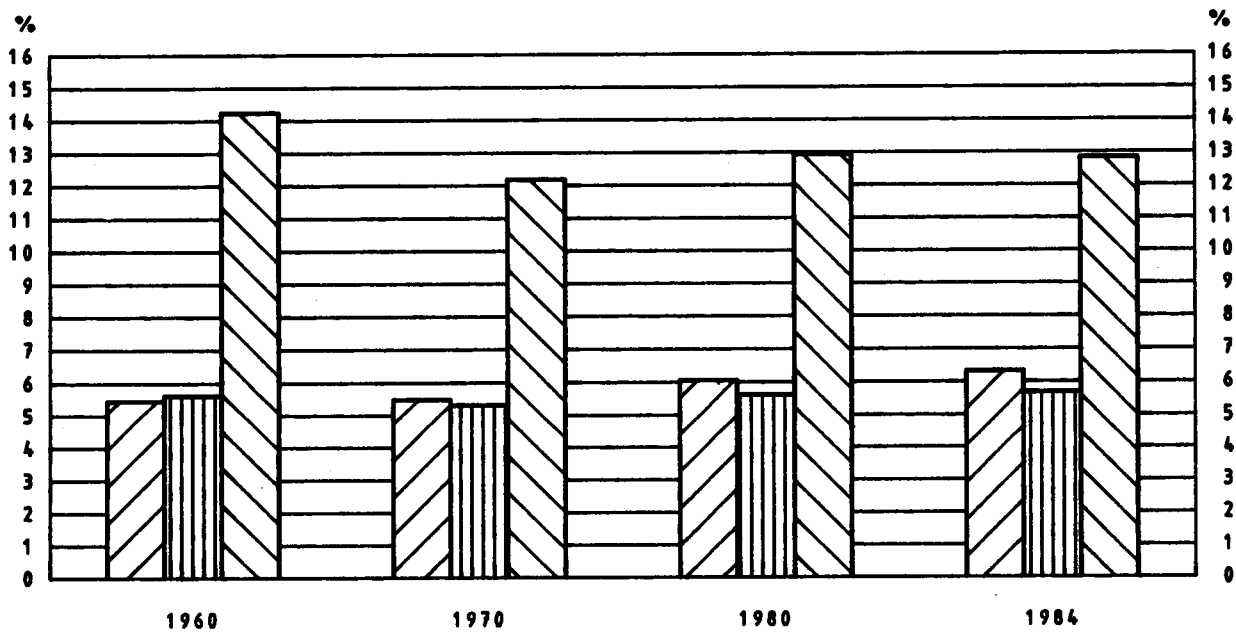

VERKEHR, NACHRICHTENUEBERMITTLUNG

LFD. NR.	GEGENSTAND DER NACHWEISUNG	1960	1961	1962	1963	1964	1965	1966	1967
IN JEWEILIGEN PREISEN (MILL. DM)									
1	PRODUKTIONSWERT	33370	35660	38260	41430	44330	46950	50080	51930
2	VORLEISTUNGEN	13670	14740	16270	17450	18700	19860	20590	21950
3	BRUTTOWERTSCHOEPFUNG	19700	20920	21990	23980	25630	27090	29490	29980
4	ABSCHREIBUNGEN	3130	3420	3840	4200	4580	4920	5270	5440
5	PRODUKTIONSSTEUERN ABZUEGLICH SUBVENTIONEN	660	890	1010	880	820	-340	-220	100
6	NETTOWERTSCHOEPFUNG	15910	16610	17140	18900	20230	22510	24440	24440
ENTSTANDENE BRUTTOEINKOMMEN AUS									
7	UNSELBSTAENDIGER ARBEIT	10970	12190	12960	14080	15160	16710	17880	18480
8	DAR.: BRUTTOLOHN- UND -GEHALTSUMME	9240	10270	10910	11850	12760	14020	14960	15420
9	UNTERNEHMERTAETIGKEIT UND VERMOEGEN	4940	4420	4180	4820	5070	5800	6560	9960
10	BRUTTOANLAGEINVESTITIONEN	6040	7080	7940	8560	8440	8440	8540	9220
11	AUSRUESTUNGEN	3390	4050	4560	5160	5070	5040	5080	5580
12	BAUTEN	2650	3010	3380	3400	3370	3400	3460	3640
13	NETTOANLAGEINVESTITIONEN	2910	3640	4100	4360	3860	3520	3270	3780
14	NETTOANLAGEVERMOEGEN ZU WIEDERBESCHAFFUNGS- PREISEN AM JAHRESANFANG	47480	51550	57210	63560	68380	73850	77580	81840
15	AUSRUESTUNGEN	24420	25780	27730	30300	32640	35310	37280	39550
16	BAUTEN	23060	25770	29480	33260	35740	38340	40300	42290
IN PREISEN VON 1980 (MILL. DM)									
17	BRUTTOWERTSCHOEPFUNG	37610	39300	40720	42080	44020	45810	46820	46550
18	BRUTTOANLAGEINVESTITIONEN	12100	13650	14620	15280	14760	14580	14480	15800
19	AUSRUESTUNGEN	6360	7460	8020	8910	8650	8430	8260	9000
20	BAUTEN	5740	6190	6500	6370	6110	6150	6220	6800
21	BRUTTOANLAGEVERMOEGEN AM JAHRESANFANG	176110	183020	191390	200640	210530	219660	228490	236910
22	AUSRUESTUNGEN	90790	93080	96410	100310	104990	109200	113080	116510
23	BAUTEN	85320	89930	94980	100330	105540	110460	115410	120400
24	KAPITALSTOCK	179565	187205	196015	205585	215095	224075	232700	241560
ERWERBSTAETIGKEIT (DURCHSCHNITT IN 1000)									
25	ERWERBSTAETIGE IM INLAND	1460	1464	1464	1469	1473	1464	1441	1417
26	SELBSTAENDIGE UND MITHILFENDE FAMILIEN- ANGEHOERIGE	99	99	97	96	95	94	94	94
27	BESCHAEFFTIGTE ARBEITNEHMER	1361	1365	1367	1373	1378	1370	1347	1323
KENNZIFFERN									
28	IN % DES PRODUKTIONSWERTES VORLEISTUNGEN (VORLEISTUNGSQUOTE)	41.0	41.3	42.5	42.1	42.2	42.3	41.1	42.3
29	BRUTTOANLAGEINVESTITIONEN	18.1	19.8	20.8	20.7	19.0	18.0	17.1	17.8
30	IN % DER BRUTTOWERTSCHOEPFUNG ABSCHREIBUNGEN	15.9	16.3	17.5	17.5	17.9	18.2	17.9	18.1
31	PRODUKTIONSSTEUERN ABZUEGLICH SUBVENTIONEN	3.4	4.3	4.6	3.7	3.2	-1.3	-0.7	0.3
32	NETTOWERTSCHOEPFUNG	80.6	79.4	77.9	78.8	78.9	83.1	82.9	81.5
33	BRUTTOANLAGEINVESTITIONEN	30.7	33.7	36.1	35.7	32.9	31.2	29.0	30.8
34	IN % DER NETTOWERTSCHOEPFUNG EINKOMMEN AUS UNSELBSTAENDIGER ARBEIT (LOHNQUOTE)	69.0	73.4	75.6	74.5	74.9	74.2	73.2	75.6
35	UNTERNEHMERTAETIGKEIT UND VERMOEGEN	31.0	26.6	24.4	25.5	25.1	25.8	26.8	24.4
36	IN % DES KAPITALSTOCKS BRUTTOANLAGEINVESTITIONEN (IN PR. V. 1980)	6.7	7.3	7.4	7.4	6.9	6.5	6.2	6.5
37	AUSRUESTUNGEN	3.5	4.0	4.1	4.3	4.0	3.8	3.5	3.7
38	BAUTEN	3.2	3.3	3.3	3.1	2.8	2.7	2.7	2.8
39	KAPITALKOEFFIZIENT (VERHAELTNIS KAPITALSTOCK ZU BRUTTOWERTSCHOEPFUNG IN PREISEN VON 1980)	4.8	4.8	4.8	4.9	4.9	4.9	5.0	5.2
ANGABEN JE ERWERBSTAETIGEN (1000 DM)									
40	BRUTTOANLAGEINVESTITIONEN	4.1	4.8	5.4	5.8	5.7	5.8	5.9	6.5
41	IN JEWEILIGEN PREISEN	8.3	9.3	9.9	10.4	10.0	10.0	10.0	11.2
42	KAPITALSTOCK (KAPITALINTENSITAET)	123.0	127.9	133.9	139.9	146.0	153.1	161.5	170.5
ANGABEN JE BESCHAEFFT. ARBEITNEHMER (1000 DM)									
43	EINKOMMEN AUS UNSELBSTAENDIGER ARBEIT	8.1	8.9	9.5	10.3	11.0	12.2	13.3	14.0
1970 = 100									
44	BRUTTOWERTSCHOEPFUNG IN JEWEILIGEN PREISEN	52	55	58	63	67	71	77	79
45	IN PREISEN VON 1980	64	67	69	71	75	78	79	79
46	BRUTTOWERTSCHOEPFUNG IN PREISEN VON 1980 JE ERWERBSTAETIGEN (ARBEITSPRODUKTIVITAET)	61	64	66	68	71	75	78	78
47	NETTOWERTSCHOEPFUNG JE ERWERBSTAETIGEN	48	50	51	56	60	67	74	76
48	LOHNKOSTEN JE PRODUKTEINHEIT	70	74	76	80	82	87	91	95
49	BRUTTOWERTSCHOEPFUNG IN PREISEN VON 1980 ZU KAPITALSTOCK (KAPITALPRODUKTIVITAET)	100	100	99	97	97	97	96	92
ANTEIL AN DER SUMME ALLER WIRTSCHAFTSBEREICHE (IN %)									
50	PRODUKTIONSWERT	4.0	4.0	3.9	4.0	4.0	3.8	3.9	4.0
51	BRUTTOWERTSCHOEPFUNG	6.5	6.3	6.1	6.3	6.1	6.0	6.0	6.0
52	NETTOWERTSCHOEPFUNG	6.5	6.2	5.9	6.2	6.0	6.1	6.2	6.2
ENTSTANDENE BRUTTOEINKOMMEN AUS									
53	UNSELBSTAENDIGER ARBEIT	7.7	7.5	7.2	7.3	7.2	7.2	7.1	7.4
54	DAR.: BRUTTOLOHN- UND -GEHALTSUMME	7.5	7.4	7.1	7.1	7.0	6.9	6.9	7.1
55	UNTERNEHMERTAETIGKEIT UND VERMOEGEN	4.8	4.2	3.8	4.2	4.0	4.3	4.7	4.2
56	BRUTTOANLAGEINVESTITIONEN	8.1	8.4	8.5	8.7	7.5	7.0	6.8	8.0
57	AUSRUESTUNGEN	12.1	12.5	12.7	14.1	12.5	11.3	11.2	13.2
58	BAUTEN	5.7	5.8	5.8	5.5	4.6	4.4	4.3	5.0
BRUTTOANLAGEVERMOEGEN IN PREISEN VON 1980									
59	AM JAHRESANFANG	7.5	7.4	7.2	7.2	7.1	7.0	6.9	6.7
60	AUSRUESTUNGEN	19.6	18.7	17.9	17.2	16.8	16.3	15.7	15.3
61	BAUTEN	4.6	4.5	4.5	4.5	4.5	4.5	4.4	4.4
62	ERWERBSTAETIGE IM INLAND	5.6	5.5	5.5	5.5	5.5	5.5	5.4	5.5

1) VORLAEUFIGES ERGEBNIS.

FACHSERIE 18, REIHE S.9

VERKEHR, NACHRICHTENUEBERMITTLUNG

LFD. NR.	GEGENSTAND DER NACHWEISUNG	1968	1969	1970	1971	1972	1973	1974	1975
IN JEWEILIGEN PREISEN (MILL. DM)									
1	PRODUKTIONSWERT .....	54080	59790	68030	74410	81770	91870	103130	107110
2	VORLEISTUNGEN .....	22910	25720	29860	32860	35240	39970	48550	47170
3	BRUTTOWERTSCHOEPFUNG .....	31170	34070	38070	41580	46530	51900	57580	59940
4	ABSCHREIBUNGEN .....	5810	6290	7270	8260	9120	10160	11670	12820
5	PRODUKTIONSSTEUERN ABZUEGLICH SUBVENTIONEN ..	-1520	-1450	-1310	-2210	-4580	-5800	-5890	-5740
6	NETTOWERTSCHOEPFUNG .....	26880	29230	32110	35500	41990	47540	51800	52860
ENTSTANDENE BRUTTOEINKOMMEN AUS									
7	UNSELBSTAENDIGER ARBEIT .....	19110	21100	24640	28690	31770	36590	40920	42210
8	DAR.: BRUTTOLOHN- UND -GHALTSUMME .....	15810	17390	20240	23570	25880	29510	32890	33620
9	UNTERNEHMERTAETIGKEIT UND VERMOEGEN .....	7770	8130	7470	6810	10220	10950	10880	10650
BRUTTOANLAGEINVESTITIONEN									
10	BRUTTOANLAGEINVESTITIONEN .....	10220	12190	15760	19280	19990	20330	20820	19160
11	AUSRUESTUNGEN .....	6030	6860	8640	10630	10760	10760	11140	10380
12	BAUTEN .....	4190	5330	7120	8650	9230	9570	9680	8780
13	NETTOANLAGEINVESTITIONEN .....	4410	5900	8490	11020	10870	10170	9150	6340
NETTOANLAGEVERMOEGEN ZU WIEDERBESCHAFFUNGS-									
14	PREISEN AM JAHRESANFANG .....	82930	86750	99520	115420	130370	143970	162280	182750
15	AUSRUESTUNGEN .....	41190	42360	48770	51180	56790	61930	68530	78230
16	BAUTEN .....	41740	44390	53750	64240	73580	82040	93750	104520
IN PREISEN VON 1980 (MILL. DM)									
17	BRUTTOWERTSCHOEPFUNG .....	50450	55100	58980	59250	60850	64450	66350	64500
18	BRUTTOANLAGEINVESTITIONEN .....	18130	21030	24830	28700	28990	28380	26800	23850
19	AUSRUESTUNGEN .....	9920	11130	13390	15610	15440	14870	14240	12390
20	BAUTEN .....	8210	9900	11440	13090	13550	13510	12560	11460
21	BRUTTOANLAGEVERMOEGEN AM JAHRESANFANG .....	246210	257660	271640	289040	309760	330240	350020	367400
22	AUSRUESTUNGEN .....	120260	124770	130160	137470	146510	154900	162680	169070
23	BAUTEN .....	125950	132890	141480	151570	163250	175340	187340	198330
24	KAPITALSTOCK .....	251935	264650	280340	299400	320000	340130	358710	374540
ERWERBSTAETIGKEIT (DURCHSCHNITT IN 1000)									
25	ERWERBSTAETIGE IM INLAND .....	1392	1384	1407	1462	1494	1523	1530	1497
26	SELBSTAENDIGE UND MITTLEFENDE FAMILIEN- ANGEHÖRIGE .....	94	92	92	93	94	93	92	91
27	BESCHAEFFTIGTE ARBEITNEHMER .....	1298	1292	1315	1369	1400	1430	1438	1406
KENNZIFFERN									
28	IN % DES PRODUKTIONSWERTES								
29	VORLEISTUNGEN (VORLEISTUNGSQUOTE) .....	42.4	43.0	44.0	44.2	43.1	43.6	44.2	44.0
	BRUTTOANLAGEINVESTITIONEN .....	18.9	20.4	23.2	25.9	24.4	22.1	20.2	17.9
IN % DER BRUTTOWERTSCHOEPFUNG									
30	ABSCHREIBUNGEN .....	18.6	18.5	19.1	19.9	19.6	19.6	20.3	21.4
31	PRODUKTIONSSTEUERN ABZUEGLICH SUBVENTIONEN	-4.9	-4.3	-3.4	-5.3	-9.8	-11.2	-10.2	-9.6
32	NETTOWERTSCHOEPFUNG .....	86.2	85.8	84.3	85.4	90.2	91.6	90.0	88.2
33	BRUTTOANLAGEINVESTITIONEN .....	32.8	35.8	41.4	46.4	43.0	39.2	36.2	32.0
IN % DER NETTOWERTSCHOEPFUNG									
34	EINKOMMEN AUS								
35	UNSELBSTAENDIGER ARBEIT (LOHNQUOTE) .....	71.1	72.2	76.7	80.8	75.7	77.0	79.0	79.9
	UNTERNEHMERTAETIGKEIT UND VERMOEGEN .....	28.9	27.8	23.3	19.2	24.3	23.0	21.0	20.1
IN % DES KAPITALSTOCKS									
36	BRUTTOANLAGEINVESTITIONEN (IN PR. V. 1980)	7.2	7.9	8.9	9.6	9.1	8.3	7.5	6.4
37	AUSRUESTUNGEN .....	3.9	4.2	4.8	5.2	4.8	4.4	4.0	3.3
38	BAUTEN .....	3.3	3.7	4.1	4.4	4.2	4.0	3.5	3.1
39	KAPITALKOEFFIZIENT (VERHAELTNIS KAPITALSTOCK ZU BRUTTOWERTSCHOEPFUNG IN PREISEN VON 1980)	5.0	4.8	4.8	5.1	5.3	5.3	5.4	5.8
ANGABEN JE ERWERBSTAETIGEN (1000 DM)									
BRUTTOANLAGEINVESTITIONEN									
40	IN JEWEILIGEN PREISEN .....	7.3	8.8	11.2	13.2	13.4	13.3	13.6	12.8
41	IN PREISEN VON 1980 .....	13.0	15.2	17.6	19.6	19.4	18.6	17.5	15.9
42	KAPITALSTOCK (KAPITALINTENSITAET) .....	181.0	191.2	199.2	204.8	214.2	223.3	234.9	250.2
ANGABEN JE BESCHAEFFT. ARBEITNEHMER (1000 DM)									
43	EINKOMMEN AUS UNSELBSTAENDIGER ARBEIT .....	14.7	16.3	18.7	21.0	22.7	25.6	28.5	30.0
1970 = 100									
BRUTTOWERTSCHOEPFUNG									
44	IN JEWEILIGEN PREISEN .....	82	89	100	109	122	136	151	157
45	IN PREISEN VON 1980 .....	86	93	100	100	103	109	112	109
BRUTTOWERTSCHOEPFUNG IN PREISEN VON 1980 JE									
46	ERWERBSTAETIGEN (ARBEITSPRODUKTIVITAET) ..	86	95	100	97	97	101	103	103
47	NETTOWERTSCHOEPFUNG JE ERWERBSTAETIGEN .....	85	93	100	106	123	137	148	155
48	LOHNKOSTEN JE PRODUKTEINHEIT .....	91	92	100	116	125	136	148	157
49	BRUTTOWERTSCHOEPFUNG IN PREISEN VON 1980 ZU KAPITALSTOCK (KAPITALPRODUKTIVITAET) .....	95	99	100	94	90	90	88	82
ANTEIL AN DER SUMME ALLER WIRTSCHAFTSBEREICHE (IN %)									
50	PRODUKTIONSWERT .....	4.1	4.0	4.0	4.0	4.0	4.0	4.1	4.1
51	BRUTTOWERTSCHOEPFUNG .....	6.1	6.0	5.9	5.8	5.9	5.9	6.0	6.0
52	NETTOWERTSCHOEPFUNG .....	6.2	6.1	5.9	5.8	6.3	6.4	6.4	6.3
ENTSTANDENE BRUTTOEINKOMMEN AUS									
53	UNSELBSTAENDIGER ARBEIT .....	7.1	7.0	6.9	7.0	7.1	7.2	7.3	7.2
54	DAR.: BRUTTOLOHN- UND -GHALTSUMME .....	6.8	6.7	6.6	6.8	6.8	6.9	7.0	6.9
55	UNTERNEHMERTAETIGKEIT UND VERMOEGEN .....	4.8	4.6	4.0	3.4	4.7	4.6	4.5	4.2
BRUTTOANLAGEINVESTITIONEN									
56	BRUTTOANLAGEINVESTITIONEN .....	8.5	8.7	9.1	9.7	9.4	9.2	9.6	9.0
57	AUSRUESTUNGEN .....	13.6	12.4	12.7	14.2	14.3	13.8	14.7	12.8
58	BAUTEN .....	5.5	6.2	6.7	7.0	6.8	6.6	6.9	6.7
BRUTTOANLAGEVERMOEGEN IN PREISEN VON 1980									
59	AM JAHRESANFANG .....	6.7	6.7	6.7	6.8	6.9	7.0	7.1	7.2
60	AUSRUESTUNGEN .....	15.1	14.9	14.7	14.5	14.5	14.6	14.6	14.6
61	BAUTEN .....	4.4	4.4	4.5	4.6	4.7	4.8	4.9	5.0
62	ERWERBSTAETIGE IM INLAND .....	5.4	5.3	5.3	5.5	5.6	5.7	5.8	5.8

1) VORLAEUFIGES ERGEBNIS.

FACHSERIE 18, REIHE S.9

VERKEHR, NACHRICHTENUEBERMITTLUNG

LFD. NR.	GEGENSTAND DER NACHWEISUNG	1976	1977	1978	1979	1980	1981	1982	1983
IN JEWEILIGEN PREISEN (MILL. DM)									
1	PRODUKTIONSWERT	116840	125340	131820	146100	158430	167310	173450	178650
2	VORLEISTUNGEN	51260	55230	57560	64890	72760	77680	79670	81880
3	BRUTTOWERTSCHOEPFUNG	65880	70110	74260	81510	85670	89630	93780	96770
4	ABSCHREIBUNGEN	13700	14590	15720	17160	18840	20210	21360	22160
5	PRODUKTIONSSTEUERN ABZUEGLICH SUBVENTIONEN	-5290	-5360	-6890	-6330	-5080	-5890	-6210	-6220
6	NETTOWERTSCHOEPFUNG	57170	60860	65430	70680	71910	75310	78630	80830
ENTSTANDENE BRUTTOEINKOMMEN AUS									
7	UNSELBSTAENDIGER ARBEIT	44010	46030	48340	50690	54360	57180	58860	59670
8	DAR. BRUTTOLOHN- UND -GEHALTSUMME	34710	36520	38100	40120	43040	45280	46440	46920
9	UNTERNEHMERTAETIGKEIT UND VERMOEGEN	13160	14850	17090	19990	17850	18130	19770	21160
10	BRUTTOANLAGEINVESTITIONEN	19780	20950	22950	24300	26160	27910	27340	29790
11	AUSRUESTUNGEN	10740	11630	12620	13110	14070	16120	15450	17620
12	BAUTEN	9040	9320	10130	11190	12090	11790	11890	12170
13	NETTOANLAGEINVESTITIONEN	6080	6360	7230	7140	7320	7700	5960	7630
14	NETTOANLAGEVERMOEGEN ZU WIEDERBESCHAFFUNGS- PREISEN AM JAHRESANFANG	193670	204820	216680	233060	256580	277390	291340	297070
15	AUSRUESTUNGEN	83220	86210	89670	93760	98640	103650	110100	113420
16	BAUTEN	110450	118610	126010	139300	157940	173740	181240	183650
IN PREISEN VON 1980 (MILL. DM)									
17	BRUTTOWERTSCHOEPFUNG	69230	72830	76040	82200	85670	88120	88560	89700
18	BRUTTOANLAGEINVESTITIONEN	23730	24610	25880	25880	26160	26830	25720	27620
19	AUSRUESTUNGEN	12360	13030	13930	13720	14070	15480	14180	18710
20	BAUTEN	11370	11580	11950	12160	12090	11370	11570	12110
21	BRUTTOANLAGEVERMOEGEN AM JAHRESANFANG	381680	395340	409360	424080	438250	451950	464860	477010
22	AUSRUESTUNGEN	173540	177570	181840	186530	190560	194310	198080	200970
23	BAUTEN	208140	217770	227520	237550	247690	257640	266780	276040
24	KAPITALSTOCK	388510	402350	416720	431165	445100	458405	470935	483650
ERWERBSTAETIGKEIT (DURCHSCHNITT IN 1000)									
25	ERWERBSTAETIGE IM INLAND	1462	1442	1439	1457	1469	1470	1458	1439
26	SELBSTAENDIGE UND MITHELLENDE FAMILIEN- ANGEHOERIGE	91	92	93	97	94	92	90	92
27	BESCHAEFTIGTE ARBEITNEHMER	1371	1350	1346	1360	1375	1378	1368	1347
KENNZIFFERN									
28	IN % DES PRODUKTIONSWERTES								
29	VORLEISTUNGEN (VORLEISTUNGSQUOTE)	43.9	44.1	43.7	44.2	45.9	46.4	45.9	45.8
	BRUTTOANLAGEINVESTITIONEN	16.9	16.7	17.4	16.6	16.5	16.7	15.8	16.7
30	IN % DER BRUTTOWERTSCHOEPFUNG								
31	ABSCHREIBUNGEN	20.9	20.8	21.2	21.1	22.0	22.5	22.8	22.5
32	PRODUKTIONSSTEUERN ABZUEGLICH SUBVENTIONEN	-8.1	-7.6	-9.3	-7.8	-5.9	-6.6	-6.6	-6.4
33	NETTOWERTSCHOEPFUNG	87.2	86.8	88.1	86.7	83.9	84.0	83.8	83.5
	BRUTTOANLAGEINVESTITIONEN	30.2	29.9	30.9	29.8	30.5	31.1	29.2	30.8
34	IN % DER NETTOWERTSCHOEPFUNG								
35	EINKOMMEN AUS UNSELBSTAENDIGER ARBEIT (LOHNQUOTE)	77.0	75.6	73.9	71.7	75.6	75.9	74.9	73.8
	UNTERNEHMERTAETIGKEIT UND VERMOEGEN	23.0	24.4	26.1	28.3	24.4	24.1	25.1	26.2
36	IN % DES KAPITALSTOCKS								
37	BRUTTOANLAGEINVESTITIONEN (IN PR. V. 1980)	6.1	6.1	6.2	6.0	5.9	5.9	5.5	5.8
38	AUSRUESTUNGEN	3.2	3.2	3.3	3.2	3.2	3.4	3.0	3.2
	BAUTEN	2.9	2.9	2.9	2.8	2.7	2.5	2.5	2.5
39	KAPITALKOEFFIZIENT (VERHAELTNIS KAPITALSTOCK ZU BRUTTOWERTSCHOEPFUNG IN PREISEN VON 1980)	5.6	5.5	5.5	5.2	5.2	5.2	5.3	5.4
ANGABEN JE ERWERBSTAETIGEN (1000 DM)									
40	BRUTTOANLAGEINVESTITIONEN								
41	IN JEWEILIGEN PREISEN	13.5	14.5	15.9	16.7	17.8	19.0	18.8	20.7
42	IN PREISEN VON 1980	16.2	17.1	18.0	17.8	17.8	18.3	17.6	19.3
	KAPITALSTOCK (KAPITALINTENSITAET)	285.7	279.0	285.6	295.9	303.0	311.8	323.0	336.1
43	ANGABEN JE BESCHAEFT. ARBEITNEHMER (1000 DM)								
	EINKOMMEN AUS UNSELBSTAENDIGER ARBEIT	32.1	34.1	35.9	37.3	39.5	41.5	43.0	44.3
1970 = 100									
44	BRUTTOWERTSCHOEPFUNG								
45	IN JEWEILIGEN PREISEN	172	184	195	214	226	235	246	254
46	IN PREISEN VON 1980	117	123	129	139	145	149	150	152
47	BRUTTOWERTSCHOEPFUNG IN PREISEN VON 1980 JE ERWERBSTAETIGEN (ARBEITSPRODUKTIVITAET)	113	120	126	135	139	143	145	149
48	NETTOWERTSCHOEPFUNG JE ERWERBSTAETIGEN	171	185	199	213	214	224	236	246
49	LOHNKOSTEN JE PRODUKTEINHEIT	152	151	152	148	152	155	159	159
	BRUTTOWERTSCHOEPFUNG IN PREISEN VON 1980 ZU KAPITALSTOCK (KAPITALPRODUKTIVITAET)	85	86	87	91	91	91	89	88
ANTEIL AN DER SUMME ALLER WIRTSCHAFTSBEREICHE (IN %)									
50	PRODUKTIONSWERT	4.0	4.1	4.1	4.1	4.1	4.1	4.2	4.2
51	BRUTTOWERTSCHOEPFUNG	6.0	6.0	6.0	6.1	6.0	6.0	6.0	5.9
52	NETTOWERTSCHOEPFUNG	6.2	6.2	6.2	6.2	6.0	6.0	6.1	5.9
ENTSTANDENE BRUTTOEINKOMMEN AUS									
53	UNSELBSTAENDIGER ARBEIT	7.0	6.8	6.7	6.5	6.4	6.5	6.5	6.5
54	DAR. BRUTTOLOHN- UND -GEHALTSUMME	6.7	6.6	6.4	6.3	6.2	6.3	6.3	6.3
55	UNTERNEHMERTAETIGKEIT UND VERMOEGEN	4.6	4.9	5.2	5.6	5.0	5.0	5.0	4.8
56	BRUTTOANLAGEINVESTITIONEN	8.6	8.5	8.5	7.9	7.7	8.2	8.2	8.5
57	AUSRUESTUNGEN	12.0	11.8	11.8	10.7	10.7	12.1	11.9	12.5
58	BAUTEN	6.8	6.3	6.3	6.1	5.8	5.7	5.9	5.8
BRUTTOANLAGEVERMOEGEN IN PREISEN VON 1980									
59	AM JAHRESANFANG	7.2	7.3	7.3	7.3	7.3	7.2	7.2	7.2
60	AUSRUESTUNGEN	14.6	14.5	14.4	14.3	14.1	13.9	13.7	13.6
61	BAUTEN	5.1	5.2	5.2	5.3	5.3	5.3	5.3	5.4
62	ERWERBSTAETIGE IM INLAND	5.7	5.7	5.6	5.6	5.6	5.6	5.7	5.7

1) VORLAEUFIGES ERGEBNIS.

FACHSERIE 18, REIHE 5.9

VERKEHR, NACHRICHTENUEBERMITTLUNG

LFD. NR.	GEGENSTAND DER NACHWEISUNG	1984 1)	1985 1)	1986 1)	1987	1988	1989	1990	1991
----------	----------------------------	---------	---------	---------	------	------	------	------	------

IN JEWEILIGEN PREISEN (MILL. DM)

1	PRODUKTIONSWERT	190250	...	...					
2	VORLEISTUNGEN	85300	...	...					
3	BRUTTOWERTSCHOEPFUNG	101980	106210	...					
4	ABSCHREIBUNGEN	23160	...	...					
5	PRODUKTIONSSTEUERN ABZUEGLICH SUBVENTIONEN	-5990	...	...					
6	NETTOWERTSCHOEPFUNG	84780	...	...					
ENTSTANDENE BRUTTOEINKOMMEN AUS									
7	UNSELBSTAENDIGER ARBEIT	60670	62840	...					
8	DAR.: BRUTTOLOHN- UND -GEHALTSUMME	47460	49070	...					
9	UNTERNEHMERTAETIGKEIT UND VERMOEGEN	24110	...	...					
10	BRUTTOANLAGEINVESTITIONEN	30950	...	...					
11	AUSRUESTUNGEN	17490	...	...					
12	BAUTEN	13460	...	...					
13	NETTOANLAGEINVESTITIONEN	7790	...	...					
14	NETTOANLAGEVERMOEGEN ZU WIEDERBESCHAFFUNGS- PREISEN AM JAHRESANFANG	305180	316290	...					
15	AUSRUESTUNGEN	118180	120530	...					
16	BAUTEN	187030	195360	...					

IN PREISEN VON 1980 (MILL. DM)

17	BRUTTOWERTSCHOEPFUNG	93440	97140	...					
18	BRUTTOANLAGEINVESTITIONEN	28520	...	...					
19	AUSRUESTUNGEN	15380	...	...					
20	BAUTEN	13140	...	...					
21	BRUTTOANLAGEVERMOEGEN AM JAHRESANFANG	490290	503510	...					
22	AUSRUESTUNGEN	204700	207520	...					
23	BAUTEN	285590	295990	...					
24	KAPITALSTOCK	496900	...	...					

ERWERBSTAETIGKEIT (DURCHSCHNITT IN 1000)

25	ERWERBSTAETIGE IM INLAND	1430	1438	...					
26	SELBSTAENDIGE UND MITHELLENDE FAMILIEN*			...					
27	ANGEHOERIGE	92	92	...					
27	BESCHAEFFTIGTE ARBEITNEHMER	1338	1346	...					

KENNZIFFERN

28	IN % DES PRODUKTIONSWERTES VORLEISTUNGEN (VORLEISTUNGSQUOTE)	46.4	...	...					
29	BRUTTOANLAGEINVESTITIONEN	16.3	...	...					
IN % DER BRUTTOWERTSCHOEPFUNG									
30	ABSCHREIBUNGEN	22.7	...	...					
31	PRODUKTIONSSTEUERN ABZUEGLICH SUBVENTIONEN	-5.9	...	...					
32	NETTOWERTSCHOEPFUNG	83.2	...	...					
33	BRUTTOANLAGEINVESTITIONEN	30.4	...	...					
IN % DER NETTOWERTSCHOEPFUNG									
34	EINKOMMEN AUS UNSELBSTAENDIGER ARBEIT (LOHNQUOTE)	71.6	...	...					
35	UNTERNEHMERTAETIGKEIT UND VERMOEGEN	28.4	...	...					
IN % DES KAPITALSTOCKS									
36	BRUTTOANLAGEINVESTITIONEN (IN PR. V. 1980)	5.7	...	...					
37	AUSRUESTUNGEN	3.1	...	...					
38	BAUTEN	2.6	...	...					
39	KAPITALKOEFFIZIENT (VERHAELTNIS KAPITALSTOCK ZU BRUTTOWERTSCHOEPFUNG IN PREISEN VON 1980)	5.3	...	...					
ANGABEN JE ERWERBSTAETIGEN (1000 DM)									
40	BRUTTOANLAGEINVESTITIONEN			...					
41	IN JEWEILIGEN PREISEN	21.6	...	...					
41	IN PREISEN VON 1980	19.9	...	...					
42	KAPITALSTOCK (KAPITALINTENSITAET)	347.5	...	...					
ANGABEN JE BESCHAEFFT. ARBEITNEHMER (1000 DM)									
43	EINKOMMEN AUS UNSELBSTAENDIGER ARBEIT	45.3	46.7	...					
1970 = 100									
44	BRUTTOWERTSCHOEPFUNG			...					
45	IN JEWEILIGEN PREISEN	268	279	...					
45	IN PREISEN VON 1980	158	165	...					
46	BRUTTOWERTSCHOEPFUNG IN PREISEN VON 1980 JE ERWERBSTAETIGEN (ARBEITSPRODUKTIVITAET)	156	161	...					
47	NETTOWERTSCHOEPFUNG JE ERWERBSTAETIGEN	280	...	...					
48	LOHNKOSTEN JE PRODUKTEINHEIT	155	155	...					
49	BRUTTOWERTSCHOEPFUNG IN PREISEN VON 1980 ZU KAPITALSTOCK (KAPITALPRODUKTIVITAET)	89	...	...					

ANTEIL AN DER SUMME ALLER WIRTSCHAFTSBEREICHE (IN %)

50	PRODUKTIONSWERT	4.2	...	...					
51	BRUTTOWERTSCHOEPFUNG	6.0	5.9	...					
52	NETTOWERTSCHOEPFUNG	5.9	...	...					
ENTSTANDENE BRUTTOEINKOMMEN AUS									
53	UNSELBSTAENDIGER ARBEIT	6.4	6.4	...					
54	DAR.: BRUTTOLOHN- UND -GEHALTSUMME	6.2	6.2	...					
55	UNTERNEHMERTAETIGKEIT UND VERMOEGEN	5.1	...	...					
56	BRUTTOANLAGEINVESTITIONEN	8.6	...	...					
57	AUSRUESTUNGEN	12.2	...	...					
58	BAUTEN	6.2	...	...					
BRUTTOANLAGEVERMOEGEN IN PREISEN VON 1980									
59	AM JAHRESANFANG	7.2	7.2	...					
60	AUSRUESTUNGEN	13.6	13.6	...					
61	BAUTEN	5.4	5.4	...					
62	ERWERBSTAETIGE IM INLAND	5.7	5.6	...					

1) VORLAEUFIGES ERGEBNIS.

FACHSERIE 18. REIHE S.9

## **Eisenbahnen**

### Bruttowertschöpfung in Preisen von 1980

1960 = 100

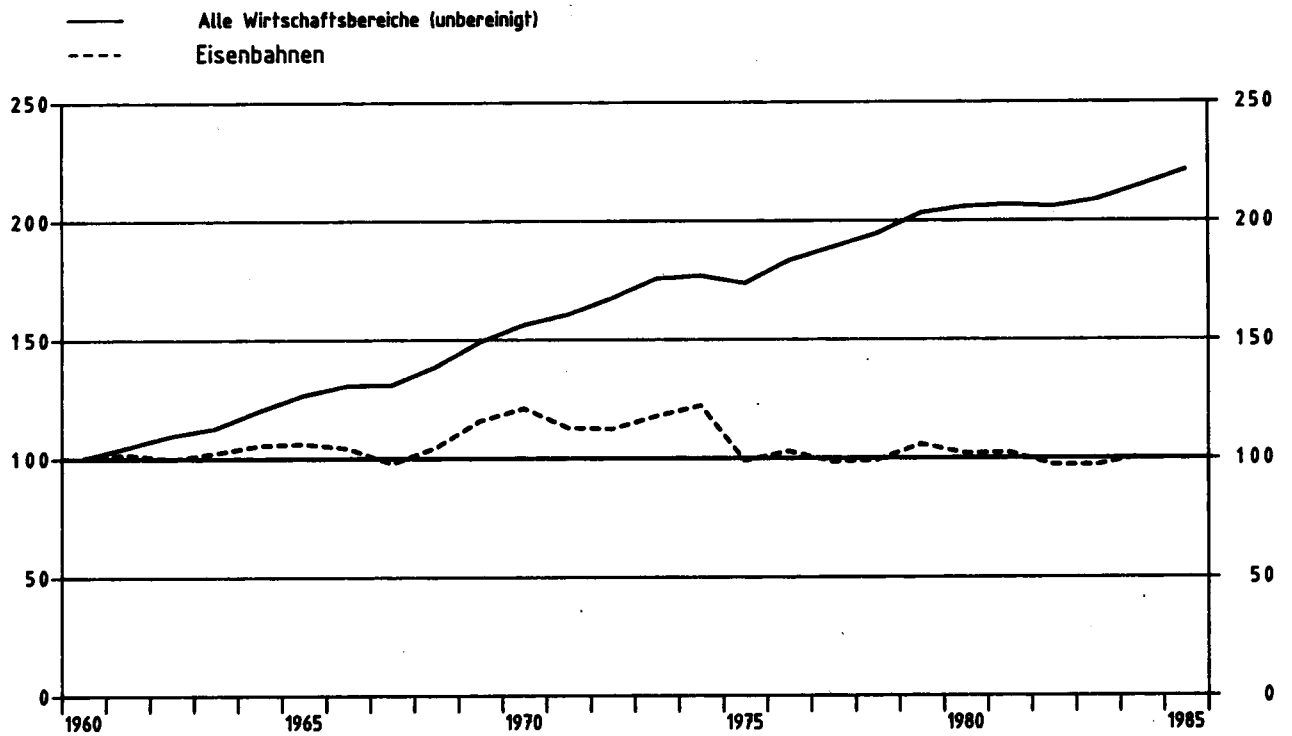

### Eisenbahnen

Anteile an der Summe aller Wirtschaftsbereiche

- Bruttowertschöpfung in Preisen von 1980
- Erwerbstätige im Inland
- Kapitalstock (ohne Wohnungsbau und öff. Tiefbau)

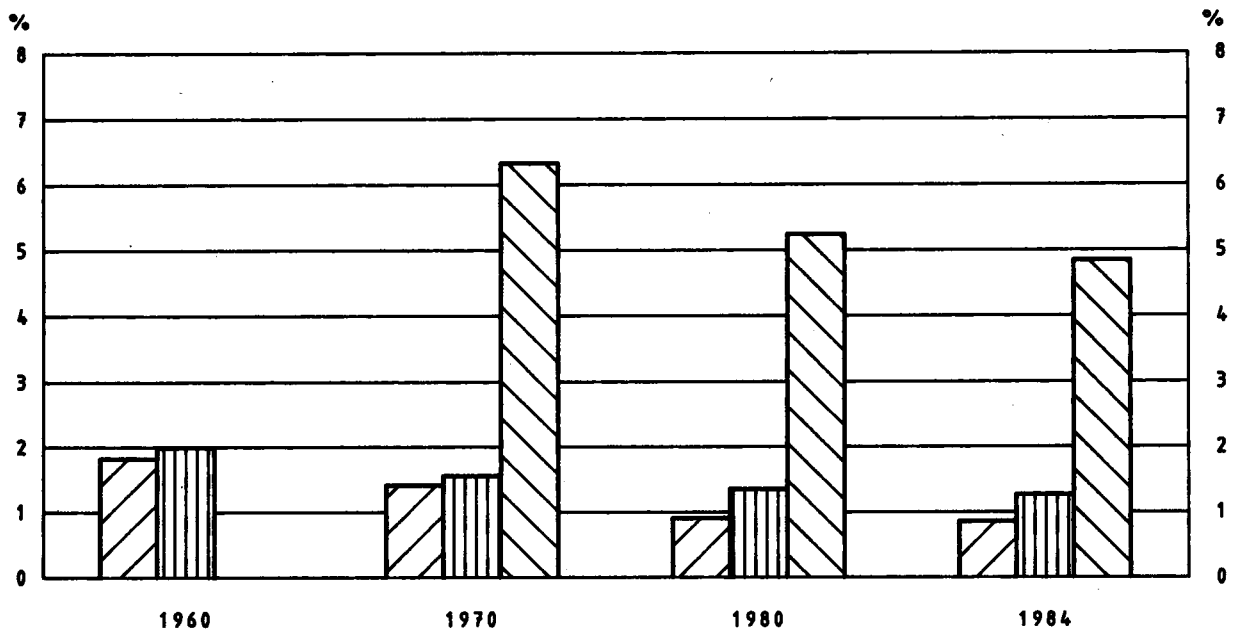



## EISENBAHNEN

LFD. NR.	GEGENSTAND DER NACHWEISUNG	1960	1961	1962	1963	1964	1965	1966	1967
IN JEWEILIGEN PREISEN (MILL. DM)									
1	PRODUKTIONSWERT	9940	10360	10480	11110	10760	10510	10690	10510
2	VORLEISTUNGEN	2470	2600	2960	3180	2980	2770	2540	2830
3	BRUTTOWERTSCHOEPFUNG	7470	7760	7520	7930	7780	7740	8150	7680
4	ABSCHREIBUNGEN	.	.	.	.	.	.	.	.
5	PRODUKTIONSSTEUERN ABZUEGLICH SUBVENTIONEN	.	.	.	.	.	.	.	.
6	NETTOWERTSCHOEPFUNG	.	.	.	.	.	.	.	.
ENTSTANDENE BRUTTOEINKOMMEN AUS									
7	UNSELBSTAENDIGER ARBEIT	4320	4770	4970	5330	5650	6110	6340	6390
8	DAR.: BRUTTOLOHN- UND -GEHALTSUMME	3580	3960	4120	4420	4670	5040	5210	5220
9	UNTERNEHMERTAETIGKEIT UND VERMOEGEN	.	.	.	.	.	.	.	.
10	BRUTTOANLAGEINVESTITIONEN	3110	3660	3820	3960	3890	3040	2610	2940
11	AUSRUESTUNGEN	1290	1630	1650	1720	1710	1460	1200	1060
12	BAUTEN	1820	2030	2170	2240	2180	1580	1410	1880
13	NETTOANLAGEINVESTITIONEN	.	.	.	.	.	.	.	.
NETTOANLAGEVERMOEGEN ZU WIEDERBESCHAFFUNGS-									
14	PREISEN AM JAHRESANFANG	.	.	.	.	.	.	.	.
15	AUSRUESTUNGEN	.	.	.	.	.	.	.	.
16	BAUTEN	.	.	.	.	.	.	.	.
IN PREISEN VON 1980 (MILL. DM)									
17	BRUTTOWERTSCHOEPFUNG	12600	12800	12540	12880	13270	13360	13130	12320
18	BRUTTOANLAGEINVESTITIONEN	6580	7430	7370	7470	7170	5580	4690	5370
19	AUSRUESTUNGEN	2730	3320	3250	3360	3250	2740	2190	1910
20	BAUTEN	3850	4110	4120	4110	3920	2840	2500	3460
21	BRUTTOANLAGEVERMOEGEN AM JAHRESANFANG	.	.	.	.	.	.	.	.
22	AUSRUESTUNGEN	.	.	.	.	.	.	.	.
23	BAUTEN	.	.	.	.	.	.	.	.
24	KAPITALSTOCK	.	.	.	.	.	.	.	.
ERWERBSTAETIGKEIT (DURCHSCHNITT IN 1000)									
25	ERWERBSTAETIGE IM INLAND	519	510	502	495	493	483	462	439
26	SELBSTAENDIGE UND MITHELFEDE FAMILIEN-ANGEHOERIGE	.	.	.	.	.	.	.	.
27	BESCHAEFTIGTE ARBEITNEHMER	519	510	502	495	493	483	462	439
KENNZIFFERN									
IN % DES PRODUKTIONSWERTES									
28	VORLEISTUNGEN (VORLEISTUNGSQUOTE)	24.8	25.1	28.2	28.6	27.7	26.4	23.8	26.9
29	BRUTTOANLAGEINVESTITIONEN	31.3	35.3	36.8	35.6	36.2	28.9	24.4	28.0
IN % DER BRUTTOWERTSCHOEPFUNG									
30	ABSCHREIBUNGEN	.	.	.	.	.	.	.	.
31	PRODUKTIONSSTEUERN ABZUEGLICH SUBVENTIONEN	.	.	.	.	.	.	.	.
32	NETTOWERTSCHOEPFUNG	41.6	47.2	50.8	49.9	50.0	39.3	32.0	38.3
33	BRUTTOANLAGEINVESTITIONEN	.	.	.	.	.	.	.	.
IN % DER NETTOWERTSCHOEPFUNG									
EINKOMMEN AUS									
34	UNSELBSTAENDIGER ARBEIT (LOHNQUOTE)	.	.	.	.	.	.	.	.
35	UNTERNEHMERTAETIGKEIT UND VERMOEGEN	.	.	.	.	.	.	.	.
IN % DES KAPITALSTOCKS									
36	BRUTTOANLAGEINVESTITIONEN (IN PR. V. 1980)	.	.	.	.	.	.	.	.
37	AUSRUESTUNGEN	.	.	.	.	.	.	.	.
38	BAUTEN	.	.	.	.	.	.	.	.
39	KAPITALKOEFFIZIENT (VERHAELTNIS KAPITALSTOCK ZU BRUTTOWERTSCHOEPFUNG IN PREISEN VON 1980)	.	.	.	.	.	.	.	.
ANGABEN JE ERWERBSTAETIGEN (1000 DM)									
BRUTTOANLAGEINVESTITIONEN									
40	IN JEWEILIGEN PREISEN	6.0	7.2	7.6	8.0	7.9	6.3	5.6	6.7
41	IN PREISEN VON 1980	12.7	14.6	14.7	15.1	14.5	11.6	10.2	12.2
42	KAPITALSTOCK (KAPITALINTENSITAET)	.	.	.	.	.	.	.	.
ANGABEN JE BESCHAEFT. ARBEITNEHMER (1000 DM)									
43	EINKOMMEN AUS UNSELBSTAENDIGER ARBEIT	8.3	9.4	9.9	10.8	11.5	12.7	13.7	14.6
1970 = 100									
BRUTTOWERTSCHOEPFUNG									
44	IN JEWEILIGEN PREISEN	81	84	82	86	85	84	89	84
45	IN PREISEN VON 1980	83	84	82	85	87	88	86	81
46	BRUTTOWERTSCHOEPFUNG IN PREISEN VON 1980 JE ERWERBSTAETIGEN (ARBEITSPRODUKTIVITAET)	66	68	68	71	73	75	77	76
47	NETTOWERTSCHOEPFUNG JE ERWERBSTAETIGEN	.	.	.	.	.	.	.	.
48	LOHNKOSTEN JE PRODUKTEINHEIT	62	67	72	75	77	83	87	94
49	BRUTTOWERTSCHOEPFUNG IN PREISEN VON 1980 ZU KAPITALSTOCK (KAPITALPRODUKTIVITAET)	.	.	.	.	.	.	.	.
ANTEIL AN DER SUMME ALLER WIRTSCHAFTSBEREICHE (IN %)									
50	PRODUKTIONSWERT	1.2	1.1	1.1	1.1	1.0	0.9	0.8	0.8
51	BRUTTOWERTSCHOEPFUNG	2.5	2.3	2.1	2.1	1.9	1.7	1.7	1.5
52	NETTOWERTSCHOEPFUNG	.	.	.	.	.	.	.	.
ENTSTANDENE BRUTTOEINKOMMEN AUS									
53	UNSELBSTAENDIGER ARBEIT	3.0	3.0	2.8	2.8	2.7	2.6	2.5	2.6
54	DAR.: BRUTTOLOHN- UND -GEHALTSUMME	2.9	2.8	2.7	2.7	2.6	2.5	2.4	2.4
55	UNTERNEHMERTAETIGKEIT UND VERMOEGEN	.	.	.	.	.	.	.	.
56	BRUTTOANLAGEINVESTITIONEN	4.2	4.3	4.1	4.0	3.4	2.5	2.1	2.5
57	AUSRUESTUNGEN	4.6	5.0	4.6	4.7	4.2	3.3	2.7	2.5
58	BAUTEN	3.9	3.9	3.7	3.6	3.0	2.1	1.8	2.6
BRUTTOANLAGEVERMOEGEN IN PREISEN VON 1980									
59	AM JAHRESANFANG	.	.	.	.	.	.	.	.
60	AUSRUESTUNGEN	.	.	.	.	.	.	.	.
61	BAUTEN	.	.	.	.	.	.	.	.
62	ERWERBSTAETIGE IM INLAND	2.0	1.9	1.9	1.9	1.9	1.8	1.7	1.7

1) VORLAUEFIGES ERGEBNIS.

FACHSERIE 18, REIHE 5.9

## EISENBAHNEN

LFD. NR.	GEGENSTAND DER NACHWEISUNG	1968	1969	1970	1971	1972	1973	1974	1975
IN JEWEILIGEN PREISEN (MILL. DM)									
1	PRODUKTIONSWERT	10240	11580	13050	14120	15220	16330	17900	16640
2	VORLEISTUNGEN	2700	3230	3860	4180	4570	4980	5640	5720
3	BRUTTOWERTSCHOEPFUNG	7540	8350	9190	9940	10650	11350	12260	10920
4	ABSCHREIBUNGEN	.	.	2820	2880	3030	3290	3740	4010
5	PRODUKTIONSSTEUERN ABZUEGLICH SUBVENTIONEN	.	.	-1860	-2820	-5140	-6330	-6140	-5620
6	NETTOWERTSCHOEPFUNG	.	.	8430	9680	12760	14390	14660	12730
ENTSTANDENE BRUTTOEINKOMMEN AUS									
7	UNSELBSTAENDIGER ARBEIT	6450	7160	8430	9900	10790	12360	13770	13960
8	DAR.: BRUTTOLOHN- UND -GEHALTSUMME	5230	5770	6830	8040	8700	9880	10960	11000
9	UNTERNEHMERTAETIGKEIT UND VERMOEGEN	.	.	.	-20	1970	2030	890	-1230
10	BRUTTOANLAGEINVESTITIONEN	2690	3060	4030	4620	4770	5170	5780	5800
11	AUSRUESTUNGEN	1070	1220	1710	2080	2030	2210	2410	2320
12	BAUTEN	1620	1840	2320	2540	2740	2960	3370	3480
13	NETTOANLAGEINVESTITIONEN	.	.	1410	1740	1740	1880	2040	1790
14	NETTOANLAGEVERMOEGEN ZU WIEDERBESCHAFFUNGS- PREISEN AM JAHRESANFANG	.	.	47040	52540	56540	59840	65850	73150
15	AUSRUESTUNGEN	.	.	16600	17960	19130	20220	22370	25790
16	BAUTEN	.	.	30440	34580	37410	39620	43480	47360
IN PREISEN VON 1980 (MILL. DM)									
17	BRUTTOWERTSCHOEPFUNG	13150	14570	15240	14200	14150	14830	15370	12460
18	BRUTTOANLAGEINVESTITIONEN	5100	5570	6580	7080	7090	7360	7490	7280
19	AUSRUESTUNGEN	1990	2230	2930	3330	3150	3240	3180	2800
20	BAUTEN	3110	3340	3650	3750	3940	4120	4310	4480
21	BRUTTOANLAGEVERMOEGEN AM JAHRESANFANG	.	.	141320	144780	148620	152460	156850	160710
22	AUSRUESTUNGEN	.	.	56420	57180	58310	59250	60280	61230
23	BAUTEN	.	.	84900	87570	90310	93210	96270	99480
24	KAPITALSTOCK	.	.	143035	146685	150540	154505	158630	162665
ERWERBSTAETIGKEIT (DURCHSCHNITT IN 1000)									
25	ERWERBSTAETIGE IM INLAND	417	404	413	428	433	438	440	430
26	SELBSTAENDIGE UND MITHELFFENDE FAMILIEN- ANGEHOERIGE	417	404	413	428	433	438	440	430
27	BESCHAEFTIGTE ARBEITNEHMER	.	.	.	.	.	.	.	.
KENNZIFFERN									
28	IN % DES PRODUKTIONSWERTES								
29	VORLEISTUNGEN (VORLEISTUNGSQUOTE)	26.4	27.9	29.6	29.6	30.0	30.5	31.5	34.4
	BRUTTOANLAGEINVESTITIONEN	26.3	26.4	30.9	32.7	31.3	31.7	32.3	34.5
30	IN % DER BRUTTOWERTSCHOEPFUNG								
31	ABSCHREIBUNGEN	.	.	28.5	29.0	28.5	29.0	30.5	36.7
32	PRODUKTIONSSTEUERN ABZUEGLICH SUBVENTIONEN	.	.	-20.2	-28.4	-48.3	-55.8	-50.1	-53.3
33	NETTOWERTSCHOEPFUNG	35.7	36.6	43.9	46.6	44.8	45.6	47.1	53.1
	BRUTTOANLAGEINVESTITIONEN								
34	IN % DER NETTOWERTSCHOEPFUNG								
35	EINKOMMEN AUS UNSELBSTAENDIGER ARBEIT (LOHNQUOTE)	.	.	100.0	100.2	84.6	85.9	93.9	109.7
36	UNTERNEHMERTAETIGKEIT UND VERMOEGEN	.	.	-	-0.2	15.4	14.1	6.1	-9.7
37	IN % DES KAPITALSTOCKS								
38	BRUTTOANLAGEINVESTITIONEN (IN PR. V. 1980)	.	.	4.6	4.8	4.7	4.8	4.7	4.5
39	AUSRUESTUNGEN	.	.	2.0	2.3	2.1	2.1	2.0	1.7
40	BAUTEN	.	.	2.6	2.6	2.6	2.7	2.7	2.8
41	KAPITALKOEFFIZIENT (VERHAELTNIS KAPITALSTOCK ZU BRUTTOWERTSCHOEPFUNG IN PREISEN VON 1980)	.	.	9.4	10.3	10.6	10.4	10.3	13.1
ANGABEN JE ERWERBSTAETIGEN (1000 DM)									
42	BRUTTOANLAGEINVESTITIONEN	6.5	7.6	9.8	10.8	11.0	11.8	13.1	13.5
43	IN PREISEN VON 1980	12.2	13.8	15.9	16.5	16.4	16.8	17.0	16.9
44	KAPITALSTOCK (KAPITALINTENSITAET)	.	.	346.3	342.7	347.7	352.6	360.5	378.3
ANGABEN JE BESCHAEFT. ARBEITNEHMER (1000 DM)									
45	EINKOMMEN AUS UNSELBSTAENDIGER ARBEIT	15.5	17.7	20.4	23.1	24.9	28.2	31.3	32.5
1970 * 100									
46	BRUTTOWERTSCHOEPFUNG	82	91	100	108	116	124	133	119
47	IN JEWEILIGEN PREISEN	86	96	100	93	93	97	101	82
48	IN PREISEN VON 1980								
49	BRUTTOWERTSCHOEPFUNG IN PREISEN VON 1980 JE ERWERBSTAETIGEN (ARBEITSPRODUKTIVITAET)	85	98	100	90	89	92	95	79
50	NETTOWERTSCHOEPFUNG JE ERWERBSTAETIGEN	89	89	100	113	144	161	163	145
51	LOHNKOSTEN JE PRODUKTEINHEIT	89	89	100	126	138	151	162	203
52	BRUTTOWERTSCHOEPFUNG IN PREISEN VON 1980 ZU KAPITALSTOCK (KAPITALPRODUKTIVITAET)	.	.	100	91	88	90	91	72
ANTEIL AN DER SUMME ALLER WIRTSCHAFTSBEREICHE (IN %)									
53	PRODUKTIONSWERT	0.8	0.8	0.8	0.8	0.8	0.7	0.7	0.6
54	BRUTTOWERTSCHOEPFUNG	1.5	1.5	1.4	1.4	1.3	1.3	1.3	1.1
55	NETTOWERTSCHOEPFUNG	.	.	1.5	1.6	1.9	1.9	1.8	1.5
ENTSTANDENE BRUTTOEINKOMMEN AUS									
56	UNSELBSTAENDIGER ARBEIT	2.4	2.4	2.3	2.4	2.4	2.4	2.4	2.4
57	DAR.: BRUTTOLOHN- UND -GEHALTSUMME	2.3	2.2	2.2	2.3	2.3	2.3	2.3	2.3
58	UNTERNEHMERTAETIGKEIT UND VERMOEGEN	.	.	-	-0.0	0.9	0.9	0.4	-0.5
59	BRUTTOANLAGEINVESTITIONEN	2.2	2.2	2.3	2.3	2.3	2.3	2.7	2.7
60	AUSRUESTUNGEN	2.4	2.2	2.5	2.8	2.7	2.8	3.2	2.9
61	BAUTEN	2.1	2.2	2.2	2.1	2.0	2.1	2.4	2.6
BRUTTOANLAGEVERMOEGEN IN PREISEN VON 1980									
62	AM JAHRESANFANG	.	.	3.5	3.4	3.3	3.2	3.2	3.1
63	AUSRUESTUNGEN	.	.	6.4	6.0	5.8	5.6	5.4	5.3
64	BAUTEN	.	.	2.7	2.7	2.6	2.6	2.5	2.5
65	ERWERBSTAETIGE IM INLAND	1.6	1.5	1.6	1.6	1.6	1.6	1.7	1.7

1) VORLAEUFIGES ERGEBNIS.

FACHSERIE 18, REIHE S.9

## EISENBAHNEN

LFZ. NR.	GEGENSTAND DER NACHWEISUNG	1976	1977	1978	1979	1980	1981	1982	1983
IN JEWEILIGEN PREISEN (MILL. DM)									
1	PRODUKTIONSWERT	17580	17450	17890	19380	20460	20970	20830	20920
2	VORLEISTUNGEN	6100	6190	6310	6910	7630	7590	7490	7280
3	BRUTTOWERTSCHOEPFUNG	11480	11260	11580	12470	12830	13380	13340	13640
4	ABSCHREIBUNGEN	4240	4460	4750	5140	5560	5810	5940	5990
5	PRODUKTIONSSTEUERN ABZUEGLICH SUBVENTIONEN	-5530	-5610	-7160	-6510	-5340	-5800	-5940	-5910
6	NETTOWERTSCHOEPFUNG	12770	12410	13990	13840	12610	13370	13340	13560
ENTSTANDENE BRUTTOEINKOMMEN AUS									
7	UNSELBSTAENDIGER ARBEIT	13950	14190	14140	14220	14680	15270	15380	15350
8	DAR.: BRUTTOLOHN- UND -GHALTSUMME	10910	11080	11040	11130	11510	11940	12010	11960
9	UNTERNEHMERTAETIGKEIT UND VERMOEGEN	-1180	-1780	-150	-380	-2070	-1900	-2040	-1790
10	BRUTTOANLAGEINVESTITIONEN	5860	6040	6070	5870	6160	5960	5930	5980
11	AUSRUESTUNGEN	2150	2270	2260	2120	2100	2140	2150	2100
12	BAUTEN	3710	3770	3810	3750	4060	3820	3780	3880
13	NETTOANLAGEINVESTITIONEN	1620	1580	1320	730	600	150	-10	-10
14	NETTOANLAGEVERMOEGEN ZU WIEDERBESCHAFFUNGS- PREISEN AM JAHRESANFANG	76950	80660	84140	89960	97530	103490	105790	105580
15	AUSRUESTUNGEN	27610	28460	29290	30060	30960	31760	32920	33200
16	BAUTEN	49340	52200	54850	59900	66570	71730	72870	72380
IN PREISEN VON 1980 (MILL. DM)									
17	BRUTTOWERTSCHOEPFUNG	12950	12400	12490	13320	12830	12880	12230	12220
18	BRUTTOANLAGEINVESTITIONEN	7110	7210	6940	6280	6160	5740	5670	5770
19	AUSRUESTUNGEN	2480	2540	2460	2320	2100	2040	1940	1820
20	BAUTEN	4630	4670	4480	4060	4060	3700	3730	3950
21	BRUTTOANLAGEVERMOEGEN AM JAHRESANFANG	164620	168280	171980	175290	177850	180170	182020	183740
22	AUSRUESTUNGEN	61810	62050	62340	62480	62350	62050	61680	61170
23	BAUTEN	102810	106230	109640	112810	115500	118120	120340	122570
24	KAPITALSTOCK	166450	170130	173635	176570	179010	181095	182880	184545
ERWERBSTAETIGKEIT (DURCHSCHNITT IN 1000)									
25	ERWERBSTAETIGE IM INLAND	411	392	374	360	354	353	346	334
26	SELBSTAENDIGE UND MITHELFEDE FAMILIEN- ANGEHOERIGE	411	392	374	360	354	353	346	334
27	BESCHAEFTIGTE ARBEITNEHMER	411	392	374	360	354	353	346	334
KENNZIFFERN									
28	IN % DES PRODUKTIONSWERTES								
29	VORLEISTUNGEN (VORLEISTUNGSQUOTE)	34.7	35.5	35.3	35.7	37.3	36.2	36.0	34.8
30	BRUTTOANLAGEINVESTITIONEN	33.3	34.6	33.9	30.3	30.1	28.4	28.5	28.6
31	IN % DER BRUTTOWERTSCHOEPFUNG								
32	ABSCHREIBUNGEN	36.9	39.6	41.0	41.2	43.3	43.4	44.5	43.9
33	PRODUKTIONSSTEUERN ABZUEGLICH SUBVENTIONEN	-48.2	-49.8	-61.8	-52.2	-41.6	-43.3	-44.5	-43.3
34	NETTOWERTSCHOEPFUNG	111.2	110.2	120.8	111.0	98.3	99.9	100.0	99.4
35	BRUTTOANLAGEINVESTITIONEN	51.0	53.6	52.4	47.1	48.0	44.5	44.5	43.8
36	IN % DER NETTOWERTSCHOEPFUNG								
37	EINKOMMEN AUS UNSELBSTAENDIGER ARBEIT (LOHNQUOTE)	109.2	114.3	101.1	102.7	116.4	114.2	115.3	113.2
38	UNTERNEHMERTAETIGKEIT UND VERMOEGEN	-9.2	-14.3	-1.1	-2.7	-16.4	-14.2	-15.3	-13.2
39	IN % DES KAPITALSTOCKS								
40	BRUTTOANLAGEINVESTITIONEN (IN PR. V. 1980)	4.3	4.2	4.0	3.6	3.4	3.2	3.1	3.1
41	AUSRUESTUNGEN	1.5	1.5	1.4	1.3	1.2	1.1	1.1	1.0
42	BAUTEN	2.8	2.7	2.6	2.3	2.3	2.0	2.0	2.1
43	KAPITALKOEFFIZIENT (VERHAELTNIS KAPITALSTOCK ZU BRUTTOWERTSCHOEPFUNG IN PREISEN VON 1980)	12.9	13.7	13.9	13.3	14.0	14.1	15.0	15.1
44	ANGABEN JE ERWERBSTAETIGEN (1000 DM)								
45	BRUTTOANLAGEINVESTITIONEN	14.3	15.4	16.2	16.3	17.4	16.9	17.1	17.9
46	IN PREISEN VON 1980	17.3	18.4	18.6	17.4	17.4	16.3	16.4	17.3
47	KAPITALSTOCK (KAPITALINTENSITAET)	405.0	434.0	464.3	490.8	505.7	513.0	528.6	552.5
48	ANGABEN JE BESCHAEFT. ARBEITNEHMER (1000 DM)								
49	EINKOMMEN AUS UNSELBSTAENDIGER ARBEIT	33.9	36.2	37.8	39.5	41.5	43.3	44.5	46.0
50	1970 = 100								
51	BRUTTOWERTSCHOEPFUNG	125	123	124	136	140	146	145	148
52	IN JEWEILIGEN PREISEN	85	81	82	87	84	85	80	80
53	IN PREISEN VON 1980	85	81	82	87	84	85	80	80
54	BRUTTOWERTSCHOEPFUNG IN PREISEN VON 1980 JE ERWERBSTAETIGEN (ARBEITSPRODUKTIVITAET)	85	86	91	100	98	99	96	99
55	NETTOWERTSCHOEPFUNG JE ERWERBSTAETIGEN	152	155	183	188	175	186	189	199
56	LOHNKOSTEN JE PRODUKTEINHEIT	195	207	205	193	207	214	227	227
57	BRUTTOWERTSCHOEPFUNG IN PREISEN VON 1980 ZU KAPITALSTOCK (KAPITALPRODUKTIVITAET)	73	68	68	71	67	67	63	62
58	ANTEIL AN DER SUMME ALLER WIRTSCHAFTSBEREICHE (IN %)								
59	PRODUKTIONSWERT	0.6	0.6	0.6	0.5	0.5	0.5	0.5	0.5
60	BRUTTOWERTSCHOEPFUNG	1.1	1.0	0.9	0.9	0.9	0.9	0.9	0.8
61	NETTOWERTSCHOEPFUNG	1.4	1.3	1.3	1.2	1.1	1.1	1.0	1.0
62	ENTSTANDENE BRUTTOEINKOMMEN AUS								
63	UNSELBSTAENDIGER ARBEIT	2.2	2.1	2.0	1.8	1.7	1.7	1.7	1.7
64	DAR.: BRUTTOLOHN- UND -GHALTSUMME	2.1	2.0	1.9	1.8	1.7	1.7	1.6	1.6
65	UNTERNEHMERTAETIGKEIT UND VERMOEGEN	-0.4	-0.6	-0.0	-0.1	-0.6	-0.6	-0.5	-0.4
66	BRUTTOANLAGEINVESTITIONEN	2.6	2.5	2.3	1.9	1.8	1.8	1.8	1.7
67	AUSRUESTUNGEN	2.4	2.3	2.1	1.7	1.6	1.6	1.7	1.5
68	BAUTEN	2.7	2.6	2.4	2.0	1.9	1.8	1.9	1.9
69	BRUTTOANLAGEVERMOEGEN IN PREISEN VON 1980								
70	AM JAHRESANFANG	3.1	3.1	3.1	3.0	3.0	2.9	2.8	2.8
71	AUSRUESTUNGEN	5.2	5.1	4.9	4.8	4.6	4.4	4.3	4.1
72	BAUTEN	2.5	2.5	2.5	2.5	2.5	2.4	2.4	2.4
73	ERWERBSTAETIGE IM INLAND	1.6	1.5	1.5	1.4	1.3	1.4	1.3	1.3

1) VORLAEUFIGES ERGEBNIS.

FACHSERIE 18, REIHE 3.9

## EISENBAHNEN

LFD. NR.	GEGENSTAND DER NACHWEISUNG	1984 1)	1985 1)	1986 1)	1987	1988	1989	1990	1991
IN JEWEILIGEN PREISEN (MILL. DM)									
1	PRODUKTIONSWERT .....	21410	...	...					
2	- VORLEISTUNGEN .....	7590	...	...					
3	BRUTTOWERTSCHOEPFUNG .....	13820	...	...					
4	- ABSCHREIBUNGEN .....	6120	...	...					
5	- PRODUKTIONSSTEUERN ABZUEGLICH SUBVENTIONEN ..	-5720	...	...					
6	NETTOWERTSCHOEPFUNG .....	13420	...	...					
ENTSTANDENE BRUTTOEINKOMMEN AUS									
7	UNSELBSTAENDIGER ARBEIT .....	15200	...	...					
8	DAR.: BRUTTOLOHN- UND -GEHALTSUMME .....	11630	...	...					
9	UNTERNEHMERTAETIGKEIT UND VERMOEGEN .....	-1780	...	...					
10	BRUTTOANLAGEINVESTITIONEN .....	6130	...	...					
11	AUSRUESTUNGEN .....	1780	...	...					
12	BAUTEN .....	4350	...	...					
13	NETTOANLAGEINVESTITIONEN .....	10	...	...					
14	NETTOANLAGEVERMOEGEN ZU WIEDERBESCHAFFUNGS- PREISEN AM JAHRESANFANG .....	105950	107550	...					
15	AUSRUESTUNGEN .....	33680	33270	...					
16	BAUTEN .....	72300	74280	...					
IN PREISEN VON 1980 (MILL. DM)									
17	BRUTTOWERTSCHOEPFUNG .....	12700	...	...					
18	BRUTTOANLAGEINVESTITIONEN .....	5860	...	...					
19	AUSRUESTUNGEN .....	1510	...	...					
20	BAUTEN .....	4350	...	...					
21	BRUTTOANLAGEVERMOEGEN AM JAHRESANFANG .....	185350	186960	...					
22	AUSRUESTUNGEN .....	60480	59470	...					
23	BAUTEN .....	124870	127490	...					
24	KAPITALSTOCK .....	186155	...	...					
ERWERBSTAETIGKEIT (DURCHSCHNITT IN 1000)									
25	ERWERBSTAETIGE IM INLAND .....	320	...	...					
26	SELBSTAENDIGE UND MITHELLENDE FAMILIEN- ANGEHOERIGE .....	..	..	..					
27	BESCHAEFTIGTE ARBEITNEHMER .....	320	...	...					
KENNZIFFERN									
28	IN % DES PRODUKTIONSWERTES VORLEISTUNGEN (VORLEISTUNGSQUOTE) .....	35.5	...	...					
29	BRUTTOANLAGEINVESTITIONEN .....	28.6	...	...					
IN % DER BRUTTOWERTSCHOEPFUNG									
30	ABSCHREIBUNGEN .....	44.3	...	...					
31	PRODUKTIONSSTEUERN ABZUEGLICH SUBVENTIONEN ..	-41.4	...	...					
32	NETTOWERTSCHOEPFUNG .....	97.1	...	...					
33	BRUTTOANLAGEINVESTITIONEN .....	44.4	...	...					
IN % DER NETTOWERTSCHOEPFUNG									
34	EINKOMMEN AUS UNSELBSTAENDIGER ARBEIT (LOHNQUOTE) .....	113.3	...	...					
35	UNTERNEHMERTAETIGKEIT UND VERMOEGEN .....	-13.3	...	...					
IN % DES KAPITALSTOCKS									
36	BRUTTOANLAGEINVESTITIONEN (IN PR. V. 1980) ..	3.1	...	...					
37	AUSRUESTUNGEN .....	0.8	...	...					
38	BAUTEN .....	2.3	...	...					
39	KAPITALKOEFFIZIENT (VERHAELTNIS KAPITALSTOCK ZU BRUTTOWERTSCHOEPFUNG IN PREISEN VON 1980)	14.7	...	...					
ANGABEN JE ERWERBSTAETIGEN (1000 DM)									
40	BRUTTOANLAGEINVESTITIONEN IN JEWEILIGEN PREISEN .....	19.2	...	...					
41	IN PREISEN VON 1980 .....	18.3	...	...					
42	KAPITALSTOCK (KAPITALINTENSITAET) .....	581.7	...	...					
ANGABEN JE BESCHAEFT. ARBEITNEHMER (1000 DM)									
43	EINKOMMEN AUS UNSELBSTAENDIGER ARBEIT .....	47.5	...	...					
1970 = 100									
44	BRUTTOWERTSCHOEPFUNG IN JEWEILIGEN PREISEN .....	150	...	...					
45	IN PREISEN VON 1980 .....	83	...	...					
46	BRUTTOWERTSCHOEPFUNG IN PREISEN VON 1980 JE ERWERBSTAETIGEN (ARBEITSPRODUKTIVITAET) ..	108	...	...					
47	NETTOWERTSCHOEPFUNG JE ERWERBSTAETIGEN ....	205	...	...					
48	LOHNKOSTEN JE PRODUKTEINHEIT .....	216	...	...					
49	BRUTTOWERTSCHOEPFUNG IN PREISEN VON 1980 ZU KAPITALSTOCK (KAPITALPRODUKTIVITAET) .....	64	...	...					
ANTEIL AN DER SUMME ALLER WIRTSCHAFTSBEREICHE (IN %)									
50	PRODUKTIONSWERT .....	0.5	...	...					
51	BRUTTOWERTSCHOEPFUNG .....	0.8	...	...					
52	NETTOWERTSCHOEPFUNG .....	0.9	...	...					
ENTSTANDENE BRUTTOEINKOMMEN AUS									
53	UNSELBSTAENDIGER ARBEIT .....	1.6	...	...					
54	DAR.: BRUTTOLOHN- UND -GEHALTSUMME .....	1.5	...	...					
55	UNTERNEHMERTAETIGKEIT UND VERMOEGEN .....	-0.4	...	...					
56	BRUTTOANLAGEINVESTITIONEN .....	1.7	...	...					
57	AUSRUESTUNGEN .....	1.2	...	...					
58	BAUTEN .....	2.0	...	...					
BRUTTOANLAGEVERMOEGEN IN PREISEN VON 1980									
59	AM JAHRESANFANG .....	2.7	2.7	...					
60	AUSRUESTUNGEN .....	4.0	3.9	...					
61	BAUTEN .....	2.4	2.3	...					
62	ERWERBSTAETIGE IM INLAND .....	1.3	...	...					

1) VORLAEUFIGES ERGEBNIS.

FACHSERIE 18, REIHE S.9

## **Schifffahrt, Wasserstrassen, Häfen**

### Bruttowertschöpfung in Preisen von 1980

1960 = 100

- Alle Wirtschaftsbereiche (unbereinigt)
- - - - Schiffahrt, Wasserstrassen, Haefen

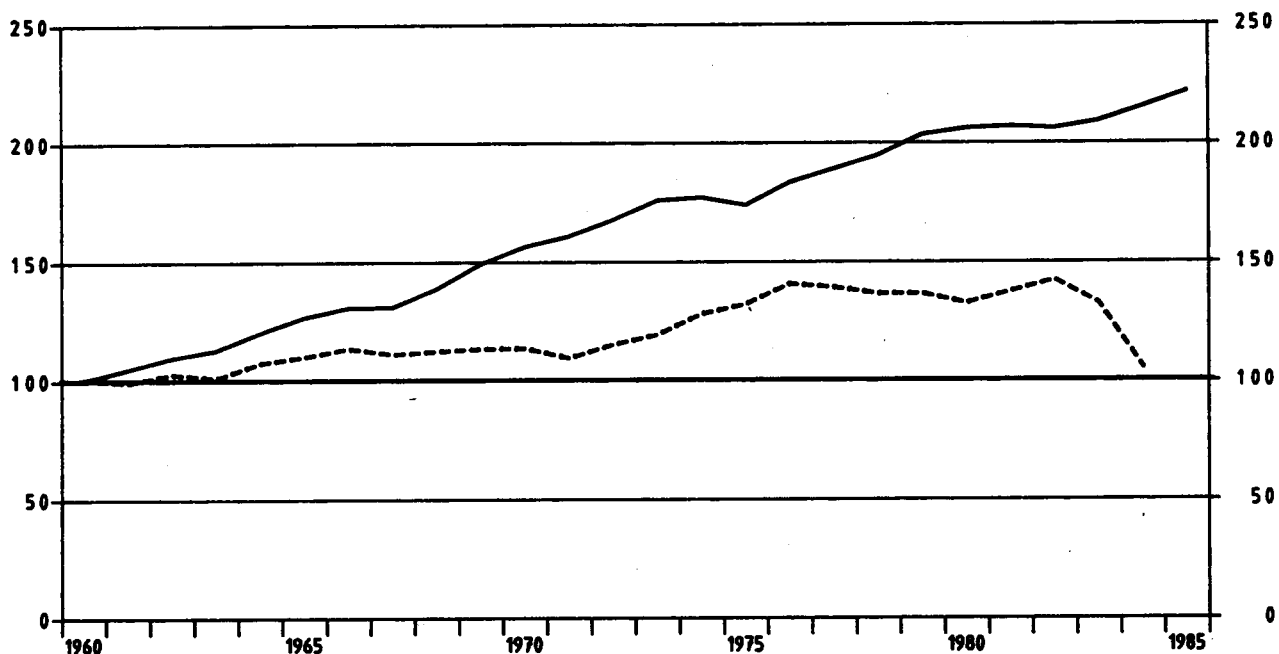

### Schiffahrt, Wasserstrassen, Haefen

Anteile an der Summe aller Wirtschaftsbereiche

- Bruttowertschöpfung in Preisen von 1980
- Erwerbstätige im Inland
- Kapitalstock (ohne Wohnungsbau und öff. Tiefbau)

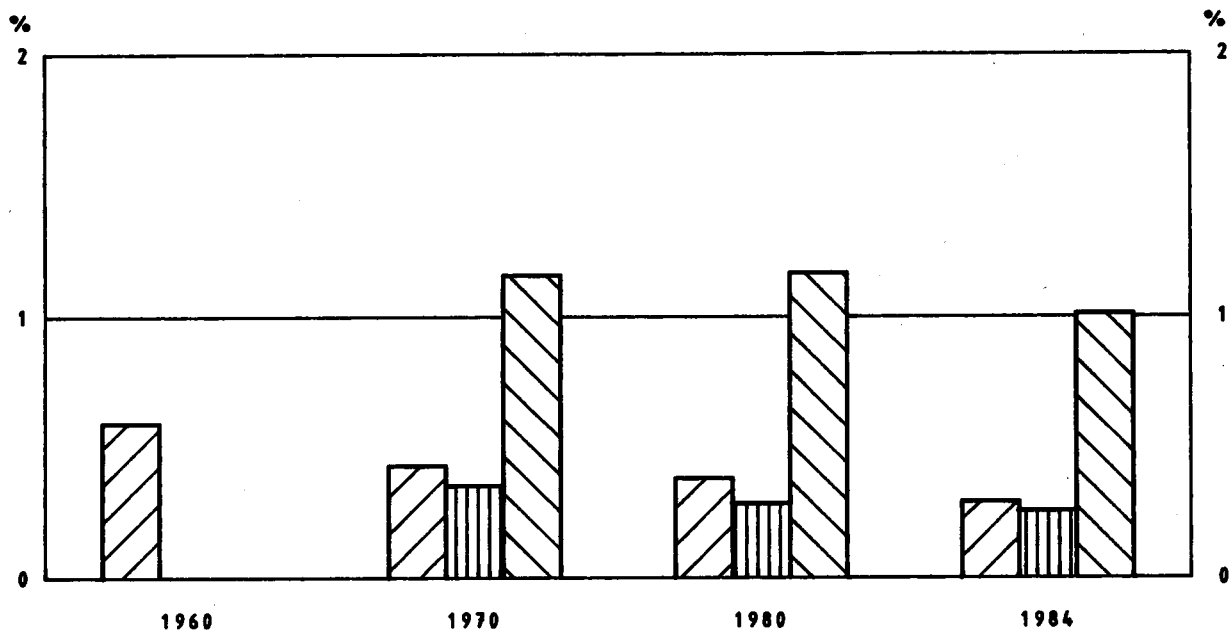

SCHIFFFAHRT, WASSERSTRASSEN, HAEFEN

LFD. NR.	GEGENSTAND DER NACHWEISUNG	1960	1961	1962	1963	1964	1965	1966	1967
IN JEWEILIGEN PREISEN (MILL. DM)									
1	PRODUKTIONSWERT .....	4870	5070	5320	5320	5830	5980	6240	6440
2	- VORLEISTUNGEN .....	2920	3020	3100	3030	3350	3490	3680	3880
3	* BRUTTOWERTSCHOEPFUNG .....	1950	2050	2220	2290	2480	2490	2560	2560
4	- ABSCHREIBUNGEN .....	.	.	.	.	.	.	.	.
5	- PRODUKTIONSSTEUERN ABZUEGLICH SUBVENTIONEN ..	.	.	.	.	.	.	.	.
6	* NETTOWERTSCHOEPFUNG .....	.	.	.	.	.	.	.	.
ENTSTANDENE BRUTTOEINKOMMEN AUS									
7	UNSELBSTAENDIGER ARBEIT .....	.	.	.	.	.	.	.	.
8	DAR.: BRUTTOLOHN- UND -GEHALTSUMME .....	.	.	.	.	.	.	.	.
9	UNTERNEHMERTAETIGKEIT UND VERMOEGEN .....	.	.	.	.	.	.	.	.
10	BRUTTOANLAGEINVESTITIONEN .....	550	670	540	580	740	840	1070	1430
11	AUSRUESTUNGEN .....	530	650	520	560	720	810	1040	1400
12	BAUTEN .....	20	20	20	20	20	30	30	30
13	NETTOANLAGEINVESTITIONEN .....	.	.	.	.	.	.	.	.
14	NETTOANLAGEVERMOEGEN ZU WIEDERBESCHAFFUNGS-	.	.	.	.	.	.	.	.
15	PREISEN AM JAHRESANFANG .....	.	.	.	.	.	.	.	.
16	AUSRUESTUNGEN .....	.	.	.	.	.	.	.	.
16	BAUTEN .....	.	.	.	.	.	.	.	.
IN PREISEN VON 1980 (MILL. DM)									
17	BRUTTOWERTSCHOEPFUNG .....	4070	4030	4170	4100	4360	4470	4610	4510
18	BRUTTOANLAGEINVESTITIONEN .....	1070	1260	990	1040	1300	1440	1800	2410
19	AUSRUESTUNGEN .....	1020	1220	950	1000	1260	1380	1740	2350
20	BAUTEN .....	50	40	40	40	40	60	60	60
21	BRUTTOANLAGEVERMOEGEN AM JAHRESANFANG .....	.	.	.	.	.	.	.	.
22	AUSRUESTUNGEN .....	.	.	.	.	.	.	.	.
23	BAUTEN .....	.	.	.	.	.	.	.	.
24	KAPITALSTOCK .....	.	.	.	.	.	.	.	.
ERWERBSTAETIGKEIT (DURCHSCHNITT IN 1000)									
25	ERWERBSTAETIGE IM INLAND .....	.	.	.	.	.	.	.	.
26	SELBSTAENDIGE UND MITHELLENDE FAMILIEN-	.	.	.	.	.	.	.	.
27	ANGEHOERIGE .....	.	.	.	.	.	.	.	.
27	BESCHAEFFTE ARBEITNEHMER .....	.	.	.	.	.	.	.	.
KENNZIFFERN									
28	IN % DES PRODUKTIONSWERTES								
29	VORLEISTUNGEN (VORLEISTUNGSQUOTE) .....	60.0	59.6	58.3	57.0	57.5	58.4	59.0	60.2
29	BRUTTOANLAGEINVESTITIONEN .....	11.3	13.2	10.2	10.9	12.7	14.0	17.1	22.2
IN % DER BRUTTOWERTSCHOEPFUNG									
30	ABSCHREIBUNGEN .....	.	.	.	.	.	.	.	.
31	PRODUKTIONSSTEUERN ABZUEGLICH SUBVENTIONEN	.	.	.	.	.	.	.	.
32	NETTOWERTSCHOEPFUNG .....	28.2	32.7	24.3	25.3	29.8	33.7	41.8	55.9
33	BRUTTOANLAGEINVESTITIONEN .....	.	.	.	.	.	.	.	.
IN % DER NETTOWERTSCHOEPFUNG									
34	EINKOMMEN AUS								
35	UNSELBSTAENDIGER ARBEIT (LOHNQUOTE) .....	.	.	.	.	.	.	.	.
35	UNTERNEHMERTAETIGKEIT UND VERMOEGEN .....	.	.	.	.	.	.	.	.
IN % DES KAPITALSTOCKS									
36	BRUTTOANLAGEINVESTITIONEN (IN PR. V. 1980)	.	.	.	.	.	.	.	.
37	AUSRUESTUNGEN .....	.	.	.	.	.	.	.	.
38	BAUTEN .....	.	.	.	.	.	.	.	.
39	KAPITALKOEFFIZIENT (VERHAELTNIS KAPITALSTOCK	.	.	.	.	.	.	.	.
39	ZU BRUTTOWERTSCHOEPFUNG IN PREISEN VON 1980)	.	.	.	.	.	.	.	.
ANGABEN JE ERWERBSTAETIGEN (1000 DM)									
40	BRUTTOANLAGEINVESTITIONEN								
41	IN JEWEILIGEN PREISEN .....	.	.	.	.	.	.	.	.
41	IN PREISEN VON 1980 .....	.	.	.	.	.	.	.	.
42	KAPITALSTOCK (KAPITALINTENSITAET) .....	.	.	.	.	.	.	.	.
ANGABEN JE BESCHAEFFT. ARBEITNEHMER (1000 DM)									
43	EINKOMMEN AUS UNSELBSTAENDIGER ARBEIT .....	.	.	.	.	.	.	.	.
1970 = 100									
44	BRUTTOWERTSCHOEPFUNG								
45	IN JEWEILIGEN PREISEN .....	60	63	68	70	76	77	79	79
45	IN PREISEN VON 1980 .....	88	87	90	89	95	97	100	98
46	BRUTTOWERTSCHOEPFUNG IN PREISEN VON 1980 JE	.	.	.	.	.	.	.	.
47	ERWERBSTAETIGEN (ARBEITSPRODUKTIVITAET) ..	.	.	.	.	.	.	.	.
47	NETTOWERTSCHOEPFUNG JE ERWERBSTAETIGEN .....	.	.	.	.	.	.	.	.
48	LOHNKOSTEN JE PRODUKTEINHEIT .....	.	.	.	.	.	.	.	.
49	BRUTTOWERTSCHOEPFUNG IN PREISEN VON 1980 ZU	.	.	.	.	.	.	.	.
49	KAPITALSTOCK (KAPITALPRODUKTIVITAET) .....	.	.	.	.	.	.	.	.
ANTEIL AN DER SUMME ALLER WIRTSCHAFTSBEREICHE (IN %)									
50	PRODUKTIONSWERT .....	0.6	0.6	0.5	0.5	0.5	0.5	0.5	0.5
51	BRUTTOWERTSCHOEPFUNG .....	0.6	0.6	0.6	0.6	0.6	0.5	0.5	0.5
52	NETTOWERTSCHOEPFUNG .....	.	.	.	.	.	.	.	.
ENTSTANDENE BRUTTOEINKOMMEN AUS									
53	UNSELBSTAENDIGER ARBEIT .....	.	.	.	.	.	.	.	.
54	DAR.: BRUTTOLOHN- UND -GEHALTSUMME .....	.	.	.	.	.	.	.	.
55	UNTERNEHMERTAETIGKEIT UND VERMOEGEN .....	.	.	.	.	.	.	.	.
56	BRUTTOANLAGEINVESTITIONEN .....	0.7	0.8	0.6	0.6	0.7	0.7	0.9	1.2
57	AUSRUESTUNGEN .....	1.9	2.0	1.4	1.5	1.8	1.8	2.3	3.3
58	BAUTEN .....	0.0	0.0	0.0	0.0	0.0	0.0	0.0	0.0
BRUTTOANLAGEVERMOEGEN IN PREISEN VON 1980									
59	AM JAHRESANFANG .....	.	.	.	.	.	.	.	.
60	AUSRUESTUNGEN .....	.	.	.	.	.	.	.	.
61	BAUTEN .....	.	.	.	.	.	.	.	.
62	ERWERBSTAETIGE IM INLAND .....	.	.	.	.	.	.	.	.

1) VORLAEUFIGES ERGEBNIS.

FACHSERIE 18, REIHE 3.9

SCHIFFFAHRT, WASSERSTRASSEN, MAEFEN

LFD. NR.	GEGENSTAND DER NACHWEISUNG	1968	1969	1970	1971	1972	1973	1974	1975
IN JEWEILIGEN PREISEN (MILL. DM)									
1	PRODUKTIONSWERT	6810	6910	7890	8190	7500	8310	10650	10690
2	VORLEISTUNGEN	4070	4110	4640	4820	4420	4820	6230	6320
3	BRUTTOWERTSCHOEPFUNG	2740	2800	3250	3370	3080	3490	4420	4370
4	ABSCHREIBUNGEN	.	.	870	1010	1120	1220	1420	1610
5	PRODUKTIONSSTEUERN ABZUEGLICH SUBVENTIONEN	.	.	30	50	40	70	90	120
6	NETTOWERTSCHOEPFUNG	.	.	2350	2310	1920	2200	2910	2640
ENTSTANDENE BRUTTOEINKOMMEN AUS									
7	UNSELBSTAENDIGER ARBEIT	.	.	1860	2010	2130	2350	2510	2480
8	DAR.: BRUTTOLOHN- UND -GEHALTSUMME	.	.	1580	1700	1790	1950	2070	2030
9	UNTERNEHMERTAETIGKEIT UND VERMOEGEN	.	.	490	300	-210	-150	400	160
10	BRUTTOANLAGEINVESTITIONEN	1260	1710	2320	2900	2720	2110	2660	1740
11	AUSRUESTUNGEN	1230	1680	2280	2850	2670	2070	2620	1700
12	BAUTEN	30	30	40	50	50	40	40	40
13	NETTOANLAGEINVESTITIONEN	.	.	1450	1890	1600	890	1240	130
14	NETTOANLAGEVERMOEGEN ZU WIEDERBESCHAFFUNGS- PREISEN AM JAHRESANFANG	.	.	9950	11680	13410	14650	15810	18380
15	AUSRUESTUNGEN	.	.	9460	11110	12780	13980	15080	17600
16	BAUTEN	.	.	490	570	630	670	730	780
IN PREISEN VON 1980 (MILL. DM)									
17	BRUTTOWERTSCHOEPFUNG	4560	4600	4610	4440	4670	4840	5200	5360
18	BRUTTOANLAGEINVESTITIONEN	2200	2870	3650	4340	4030	3030	3460	2050
19	AUSRUESTUNGEN	2140	2810	3580	4260	3960	2970	3410	2000
20	BAUTEN	60	60	70	80	70	60	50	50
21	BRUTTOANLAGEVERMOEGEN AM JAHRESANFANG	.	.	25830	28160	30900	33090	34520	36000
22	AUSRUESTUNGEN	.	.	24440	26710	29380	31520	32910	34360
23	BAUTEN	.	.	1390	1450	1520	1570	1610	1640
24	KAPITALSTOCK	.	.	26995	29530	31995	33805	35260	36170
ERWERBSTAETIGKEIT (DURCHSCHNITT IN 1000)									
25	ERWERBSTAETIGE IM INLAND	.	.	93	93	91	90	87	81
26	SELBSTAENDIGE UND MITHELFFENDE FAMILIEN- ANGEHOERIGE	.	.	6	6	6	6	6	6
27	BESCHAEFTIGTE ARBEITNEHMER	.	.	87	87	85	84	81	75
KENNZIFFERN									
28	IN % DES PRODUKTIONSWERTES VORLEISTUNGEN (VORLEISTUNGSQUOTE)	59.8	59.5	58.8	58.9	58.9	58.0	58.5	59.1
29	BRUTTOANLAGEINVESTITIONEN	18.5	24.7	29.4	35.4	35.3	29.4	29.0	16.3
IN % DER BRUTTOWERTSCHOEPFUNG									
30	ABSCHREIBUNGEN	.	.	26.8	30.0	36.4	35.0	32.1	36.8
31	PRODUKTIONSSTEUERN ABZUEGLICH SUBVENTIONEN	.	.	0.9	1.5	1.3	2.0	2.0	2.7
32	NETTOWERTSCHOEPFUNG	.	.	72.3	68.5	62.3	63.0	65.8	60.4
33	BRUTTOANLAGEINVESTITIONEN	46.0	61.1	71.4	86.1	88.3	60.5	60.2	39.8
IN % DER NETTOWERTSCHOEPFUNG									
34	EINKOMMEN AUS UNSELBSTAENDIGER ARBEIT (LOHNQUOTE)	.	.	79.1	87.0	110.9	106.8	86.3	93.9
35	UNTERNEHMERTAETIGKEIT UND VERMOEGEN	.	.	20.9	13.0	-10.9	-6.8	13.7	6.1
IN % DES KAPITALSTOCKS									
36	BRUTTOANLAGEINVESTITIONEN (IN PR. V. 1980)	.	.	13.5	14.7	12.6	9.0	9.8	5.7
37	AUSRUESTUNGEN	.	.	13.3	14.4	12.4	8.8	9.7	5.5
38	BAUTEN	.	.	0.3	0.3	0.2	0.2	0.1	0.1
39	KAPITALKOEFFIZIENT (VERHAELTNIS KAPITALSTOCK ZU BRUTTOWERTSCHOEPFUNG IN PREISEN VON 1980)	.	.	5.9	6.7	6.9	7.0	6.8	6.7
ANGABEN JE ERWERBSTAETIGEN (1000 DM)									
40	BRUTTOANLAGEINVESTITIONEN IN JEWEILIGEN PREISEN	.	.	24.9	31.2	29.9	23.4	30.6	21.5
41	IN PREISEN VON 1980	.	.	39.2	46.7	44.3	33.7	39.8	25.3
42	KAPITALSTOCK (KAPITALINTENSITAET)	.	.	290.3	317.5	351.6	375.6	402.3	446.5
ANGABEN JE BESCHAEFT. ARBEITNEHMER (1000 DM)									
43	EINKOMMEN AUS UNSELBSTAENDIGER ARBEIT	.	.	21.4	23.1	25.1	28.0	31.0	33.1
1970 = 100									
44	BRUTTOWERTSCHOEPFUNG IN JEWEILIGEN PREISEN	84	86	100	104	95	107	136	134
45	IN PREISEN VON 1980	99	100	100	96	101	105	113	116
46	BRUTTOWERTSCHOEPFUNG IN PREISEN VON 1980 JE ERWERBSTAETIGEN (ARBEITSPRODUKTIVITAET)	.	.	100	96	104	108	121	133
47	NETTOWERTSCHOEPFUNG JE ERWERBSTAETIGEN	.	.	100	98	83	97	132	129
48	LOHNKOSTEN JE PRODUKTEINHEIT	.	.	100	112	113	120	120	115
49	BRUTTOWERTSCHOEPFUNG IN PREISEN VON 1980 ZU KAPITALSTOCK (KAPITALPRODUKTIVITAET)	.	.	100	88	85	84	86	87
ANTEIL AN DER SUMME ALLER WIRTSCHAFTSBEREICHE (IN %)									
50	PRODUKTIONSWERT	0.5	0.5	0.5	0.4	0.4	0.4	0.4	0.4
51	BRUTTOWERTSCHOEPFUNG	0.5	0.5	0.5	0.5	0.4	0.4	0.5	0.4
52	NETTOWERTSCHOEPFUNG	.	.	0.4	0.4	0.3	0.3	0.4	0.3
ENTSTANDENE BRUTTOEINKOMMEN AUS									
53	UNSELBSTAENDIGER ARBEIT	.	.	0.5	0.5	0.5	0.5	0.4	0.4
54	DAR.: BRUTTOLOHN- UND -GEHALTSUMME	.	.	0.5	0.5	0.5	0.5	0.4	0.4
55	UNTERNEHMERTAETIGKEIT UND VERMOEGEN	.	.	0.3	0.2	-0.1	-0.1	0.2	0.1
56	BRUTTOANLAGEINVESTITIONEN	1.0	1.2	1.3	1.5	1.3	1.0	1.2	0.8
57	AUSRUESTUNGEN	2.8	3.0	3.4	3.8	3.5	2.7	3.5	2.1
58	BAUTEN	0.0	0.0	0.0	0.0	0.0	0.0	0.0	0.0
BRUTTOANLAGEVERMOEGEN IN PREISEN VON 1980									
59	AM JAHRESANFANG	.	.	0.6	0.7	0.7	0.7	0.7	0.7
60	AUSRUESTUNGEN	.	.	2.8	2.8	2.8	3.0	2.9	3.0
61	BAUTEN	.	.	0.0	0.0	0.0	0.0	0.0	0.0
62	ERWERBSTAETIGE IM INLAND	.	.	0.4	0.3	0.3	0.3	0.3	0.3

1) VORLAUEFIGES ERGEBNIS.

FACHSERIE 18, REIHE S.9



SCHIFFFAHRT, WASSERSTRASSEN, HAEFEN

LFD. NR.	GEGENSTAND DER NACHWEISUNG	1976	1977	1978	1979	1980	1981	1982	1983
IN JEWEILIGEN PREISEN (MILL. DM)									
1	PRODUKTIONSWERT .....	11010	11240	10990	12340	13780	15620	15510	13660
2	VORLEISTUNGEN .....	6360	6680	6510	7420	8400	9690	9510	8490
3	BRUTTOWERTSCHOEPFUNG .....	4650	4560	4480	4920	5380	5930	6000	5170
4	ABSCHREIBUNGEN .....	1690	1790	1880	1940	2030	2040	2080	2130
5	PRODUKTIONSSTEUERN ABZUEGLICH SUBVENTIONEN ..	140	140	120	120	140	120	110	110
6	NETTOWERTSCHOEPFUNG .....	2820	2630	2480	2860	3210	3770	3810	2930
ENTSTANDENE BRUTTOEINKOMMEN AUS									
7	UNSELBSTAENDIGER ARBEIT .....	2620	2790	2990	2990	3170	3240	3310	3200
8	DAR.: BRUTTOLOHN- UND GEHALTSUMME .....	2130	2290	2410	2430	2610	2670	2710	2610
9	UNTERNEHMERTAETIGKEIT UND VERMOEGEN .....	200	-160	-510	-130	40	530	500	-270
10	BRUTTOANLAGEINVESTITIONEN .....	2240	2750	2430	1810	1810	2250	2070	3280
11	AUSRUESTUNGEN .....	2200	2710	2390	1750	1750	2200	2030	3230
12	BAUTEN .....	40	40	40	60	60	50	40	50
13	NETTOANLAGEINVESTITIONEN .....	550	960	550	-130	-220	210	-10	1150
14	NETTOANLAGEVERMOEGEN ZU WIEDERBESCHAFFUNGS- PREISEN AM JAHRESANFANG .....	19110	19660	20690	21250	21500	21660	21190	21050
15	AUSRUESTUNGEN .....	18310	18860	19840	20330	20470	20440	20020	19900
16	BAUTEN .....	800	820	850	920	1030	1120	1170	1150
IN PREISEN VON 1980 (MILL. DM)									
17	BRUTTOWERTSCHOEPFUNG .....	5710	5650	5540	5540	5380	5580	5780	5380
18	BRUTTOANLAGEINVESTITIONEN .....	2540	3050	2630	1900	1810	2170	1900	2910
19	AUSRUESTUNGEN .....	2490	3000	2580	1840	1750	2120	1860	2860
20	BAUTEN .....	50	50	50	60	60	50	40	50
21	BRUTTOANLAGEVERMOEGEN AM JAHRESANFANG .....	36340	37170	38510	39400	39510	39310	38500	38160
22	AUSRUESTUNGEN .....	34670	35470	36780	37640	37710	37470	36630	36270
23	BAUTEN .....	1670	1700	1730	1760	1800	1840	1870	1890
24	KAPITALSTOCK .....	36755	37840	38955	39455	39410	38905	38330	38380
ERWERBSTAETIGKEIT (DURCHSCHNITT IN 1000)									
25	ERWERBSTAETIGE IM INLAND .....	78	78	78	75	74	72	70	66
26	SELBSTAENDIGE UND MITHELLENDE FAMILIEN- ANGEHOERIGE .....	6	6	6	6	5	5	5	5
27	BESCHAEFTIGTE ARBEITNEHMER .....	72	72	72	69	69	67	65	61
KENNZIFFERN									
28	IN % DES PRODUKTIONSWERTES VORLEISTUNGEN (VORLEISTUNGSQUOTE) .....	57.8	59.4	59.2	60.1	61.0	62.0	61.3	62.2
29	BRUTTOANLAGEINVESTITIONEN .....	20.3	24.5	22.1	14.7	13.1	14.4	13.3	24.0
30	IN % DER BRUTTOWERTSCHOEPFUNG ABSCHREIBUNGEN .....	36.3	39.3	42.0	39.4	37.7	34.4	34.7	41.2
31	PRODUKTIONSSTEUERN ABZUEGLICH SUBVENTIONEN ..	3.0	3.1	2.7	2.4	2.6	2.0	1.8	2.1
32	NETTOWERTSCHOEPFUNG .....	60.6	57.7	55.4	55.1	59.7	63.6	63.5	56.7
33	BRUTTOANLAGEINVESTITIONEN .....	48.2	60.3	54.2	36.8	33.6	37.9	34.5	63.4
34	IN % DER NETTOWERTSCHOEPFUNG EINKOMMEN AUS UNSELBSTAENDIGER ARBEIT (LOHNQUOTE) .....	92.9	106.1	120.6	104.5	98.8	85.9	86.9	109.2
35	UNTERNEHMERTAETIGKEIT UND VERMOEGEN .....	7.1	-6.1	-20.6	-4.5	1.2	14.1	13.1	-9.2
36	IN % DES KAPITALSTOCKS BRUTTOANLAGEINVESTITIONEN (IN PR. V. 1980) ..	6.9	8.1	6.8	4.8	4.6	5.6	5.0	7.6
37	AUSRUESTUNGEN .....	6.8	7.9	6.6	4.7	4.4	5.4	4.9	7.5
38	BAUTEN .....	0.1	0.1	0.1	0.2	0.2	0.1	0.1	0.1
39	KAPITALKOEFFIZIENT (VERHAELTNIS KAPITALSTOCK ZU BRUTTOWERTSCHOEPFUNG IN PREISEN VON 1980)	6.4	6.7	7.0	7.1	7.3	7.0	6.6	7.1
ANGABEN JE ERWERBSTAETIGEN (1000 DM)									
40	BRUTTOANLAGEINVESTITIONEN .....	28.7	35.3	31.2	24.1	24.5	31.3	29.6	49.7
41	IN JEWEILIGEN PREISEN .....	32.6	39.1	33.7	25.3	24.5	30.1	27.1	44.1
42	KAPITALSTOCK (KAPITALINTENSITAET) .....	471.2	485.1	499.4	526.1	532.6	540.3	547.6	581.5
ANGABEN JE BESCHAEFT., ARBEITNEHMER (1000 DM)									
43	EINKOMMEN AUS UNSELBSTAENDIGER ARBEIT .....	36.4	38.8	41.5	43.3	45.9	48.4	50.9	52.5
1970 = 100									
44	BRUTTOWERTSCHOEPFUNG IN JEWEILIGEN PREISEN .....	143	140	138	151	166	182	185	159
45	IN PREISEN VON 1980 .....	124	123	120	120	117	121	125	117
46	BRUTTOWERTSCHOEPFUNG IN PREISEN VON 1980 JE ERWERBSTAETIGEN (ARBEITSPRODUKTIVITAET) ..	148	146	143	149	147	156	167	164
47	NETTOWERTSCHOEPFUNG JE ERWERBSTAETIGEN .....	143	133	126	151	172	207	215	176
48	LOHNKOSTEN JE PRODUKTEINHEIT .....	114	122	134	134	146	144	142	147
49	BRUTTOWERTSCHOEPFUNG IN PREISEN VON 1980 ZU KAPITALSTOCK (KAPITALPRODUKTIVITAET) .....	91	87	83	82	80	84	88	82
ANTEIL AN DER SUMME ALLER WIRTSCHAFTSBEREICHE (IN %)									
50	PRODUKTIONSWERT .....	0.4	0.4	0.3	0.3	0.4	0.4	0.4	0.3
51	BRUTTOWERTSCHOEPFUNG .....	0.4	0.4	0.4	0.4	0.4	0.4	0.4	0.3
52	NETTOWERTSCHOEPFUNG .....	0.3	0.3	0.2	0.3	0.3	0.3	0.3	0.2
ENTSTANDENE BRUTTOEINKOMMEN AUS									
53	UNSELBSTAENDIGER ARBEIT .....	0.4	0.4	0.4	0.4	0.4	0.4	0.4	0.3
54	DAR.: BRUTTOLOHN- UND GEHALTSUMME .....	0.4	0.4	0.4	0.4	0.4	0.4	0.4	0.4
55	UNTERNEHMERTAETIGKEIT UND VERMOEGEN .....	0.1	-0.1	-0.2	-0.0	0.0	0.1	0.1	-0.1
56	BRUTTOANLAGEINVESTITIONEN .....	1.0	1.1	0.9	0.6	0.5	0.7	0.6	0.9
57	AUSRUESTUNGEN .....	2.5	2.8	2.2	1.4	1.3	1.7	1.6	2.3
58	BAUTEN .....	0.0	0.0	0.0	0.0	0.0	0.0	0.0	0.0
BRUTTOANLAGEVERMOEGEN IN PREISEN VON 1980									
59	AM JAHRESANFANG .....	0.7	0.7	0.7	0.7	0.7	0.6	0.6	0.6
60	AUSRUESTUNGEN .....	2.9	2.9	2.9	2.9	2.8	2.7	2.5	2.5
61	BAUTEN .....	0.0	0.0	0.0	0.0	0.0	0.0	0.0	0.0
62	ERWERBSTAETIGE IM INLAND .....	0.3	0.3	0.3	0.3	0.3	0.3	0.3	0.3

1) VORLAUEFIGES ERGEBNIS.

FACHSERIE 16, REIHE 5.9

## SCHIFFFAHRT, WASSERSTRASSEN, HAEFEN

LFD. NR.	GEGENSTAND DER NACHWEISUNG	1984 1)	1985 1)	1986 1)	1987	1988	1989	1990	1991
IN JEWEILIGEN PREISEN (MILL. DM)									
1	PRODUKTIONSWERT .....	14220	...	...					
2	- VORLEISTUNGEN .....	8870	...	...					
3	= BRUTTOWERTSCHOEPFUNG .....	5350	...	...					
4	- ABSCHREIBUNGEN .....	2130	...	...					
5	- PRODUKTIONSSTEUERN ABZUEGLICH SUBVENTIONEN ..	100	...	...					
6	= NETTOWERTSCHOEPFUNG .....	3120	...	...					
ENTSTANDENE BRUTTOEINKOMMEN AUS									
7	UNSELBSTAENDIGER ARBEIT .....	3170	...	...					
8	DAR.: BRUTTOLOHN- UND -GHALTSUMME .....	2590	...	...					
9	UNTERNEHMERTAETIGKEIT UND VERMOEGEN .....	-50	...	...					
10	BRUTTOANLAGEINVESTITIONEN .....	2700	...	...					
11	AUSRUESTUNGEN .....	2660	...	...					
12	BAUTEN .....	40	...	...					
13	NETTOANLAGEINVESTITIONEN .....	570	...	...					
14	NETTOANLAGEVERMOEGEN ZU WIEDERBESCHAFFUNGS- PREISEN AM JAHRESANFANG .....	21940	21760	...					
15	AUSRUESTUNGEN .....	20790	20610	...					
16	BAUTEN .....	1150	1150	...					
IN PREISEN VON 1980 (MILL. DM)									
17	BRUTTOWERTSCHOEPFUNG .....	4270	...	...					
18	BRUTTOANLAGEINVESTITIONEN .....	2350	...	...					
19	AUSRUESTUNGEN .....	2310	...	...					
20	BAUTEN .....	40	...	...					
21	BRUTTOANLAGEVERMOEGEN AM JAHRESANFANG .....	38600	38230	...					
22	AUSRUESTUNGEN .....	3680	3620	...					
23	BAUTEN .....	1920	1940	...					
24	KAPITALSTOCK .....	38415	...	...					
ERWERBSTAETIGKEIT (DURCHSCHNITT IN 1000)									
25	ERWERBSTAETIGE IM INLAND .....	64	...	...					
26	SELBSTAENDIGE UND MITHELLENDE FAMILIEN- ANGEHOERIGE .....	5	...	...					
27	BESCHAEFTE ARBEITNEHMER .....	59	...	...					
KENNZIFFERN									
28	IN % DES PRODUKTIONSWERTES VORLEISTUNGEN (VORLEISTUNGSQUOTE) .....	62.4	...	...					
29	BRUTTOANLAGEINVESTITIONEN .....	19.0	...	...					
30	IN % DER BRUTTOWERTSCHOEPFUNG ABSCHREIBUNGEN .....	39.8	...	...					
31	PRODUKTIONSSTEUERN ABZUEGLICH SUBVENTIONEN ..	1.9	...	...					
32	NETTOWERTSCHOEPFUNG .....	58.3	...	...					
33	BRUTTOANLAGEINVESTITIONEN .....	50.5	...	...					
34	IN % DER NETTOWERTSCHOEPFUNG EINKOMMEN AUS UNSELBSTAENDIGER ARBEIT (LOHNQUOTE) .....	101.6	...	...					
35	UNTERNEHMERTAETIGKEIT UND VERMOEGEN .....	-1.6	...	...					
36	IN % DES KAPITALSTOCKS BRUTTOANLAGEINVESTITIONEN (IN PR. V. 1980)	6.1	...	...					
37	AUSRUESTUNGEN .....	6.0	...	...					
38	BAUTEN .....	0.1	...	...					
39	KAPITALKOEFFIZIENT (VERHAELTNIS KAPITALSTOCK ZU BRUTTOWERTSCHOEPFUNG IN PREISEN VON 1980)	9.0	...	...					
40	ANGABEN JE ERWERBSTAETIGEN (1000 DM) BRUTTOANLAGEINVESTITIONEN IN JEWEILIGEN PREISEN .....	42.2	...	...					
41	IN PREISEN VON 1980 .....	36.7	...	...					
42	KAPITALSTOCK (KAPITALINTENSITAET) .....	600.2	...	...					
43	ANGABEN JE BESCHAEFTE ARBEITNEHMER (1000 DM) EINKOMMEN AUS UNSELBSTAENDIGER ARBEIT .....	53.7	...	...					
44	1970 = 100 BRUTTOWERTSCHOEPFUNG IN JEWEILIGEN PREISEN .....	165	...	...					
45	IN PREISEN VON 1980 .....	93	...	...					
46	BRUTTOWERTSCHOEPFUNG IN PREISEN VON 1980 JE ERWERBSTAETIGEN (ARBEITSPRODUKTIVITAET) ..	135	...	...					
47	NETTOWERTSCHOEPFUNG JE ERWERBSTAETIGEN .....	193	...	...					
48	LOHNKOSTEN JE PRODUKTEINHEIT .....	184	...	...					
49	BRUTTOWERTSCHOEPFUNG IN PREISEN VON 1980 ZU KAPITALSTOCK (KAPITALPRODUKTIVITAET) .....	65	...	...					
ANTEIL AN DER SUMME ALLER WIRTSCHAFTSBEREICHE (IN %)									
50	PRODUKTIONSWERT .....	0.3	...	...					
51	BRUTTOWERTSCHOEPFUNG .....	0.3	...	...					
52	NETTOWERTSCHOEPFUNG .....	0.2	...	...					
53	ENTSTANDENE BRUTTOEINKOMMEN AUS UNSELBSTAENDIGER ARBEIT .....	0.3	...	...					
54	DAR.: BRUTTOLOHN- UND -GHALTSUMME .....	0.3	...	...					
55	UNTERNEHMERTAETIGKEIT UND VERMOEGEN .....	-0.0	...	...					
56	BRUTTOANLAGEINVESTITIONEN .....	0.7	...	...					
57	AUSRUESTUNGEN .....	1.9	...	...					
58	BAUTEN .....	0.0	...	...					
59	BRUTTOANLAGEVERMOEGEN IN PREISEN VON 1980 AM JAHRESANFANG .....	0.6	0.5	...					
60	AUSRUESTUNGEN .....	2.4	2.4	...					
61	BAUTEN .....	0.0	0.0	...					
62	ERWERBSTAETIGE IM INLAND .....	0.3	...	...					

1) VORLAEUFIGES ERGEBNIS.

FACHSERIE 18, REIHE S.9

**Deutsche Bundespost**

## Bruttowertschöpfung in Preisen von 1980

1960 = 100

— Alle Wirtschaftsbereiche (unbereinigt)  
 - - - Deutsche Bundespost

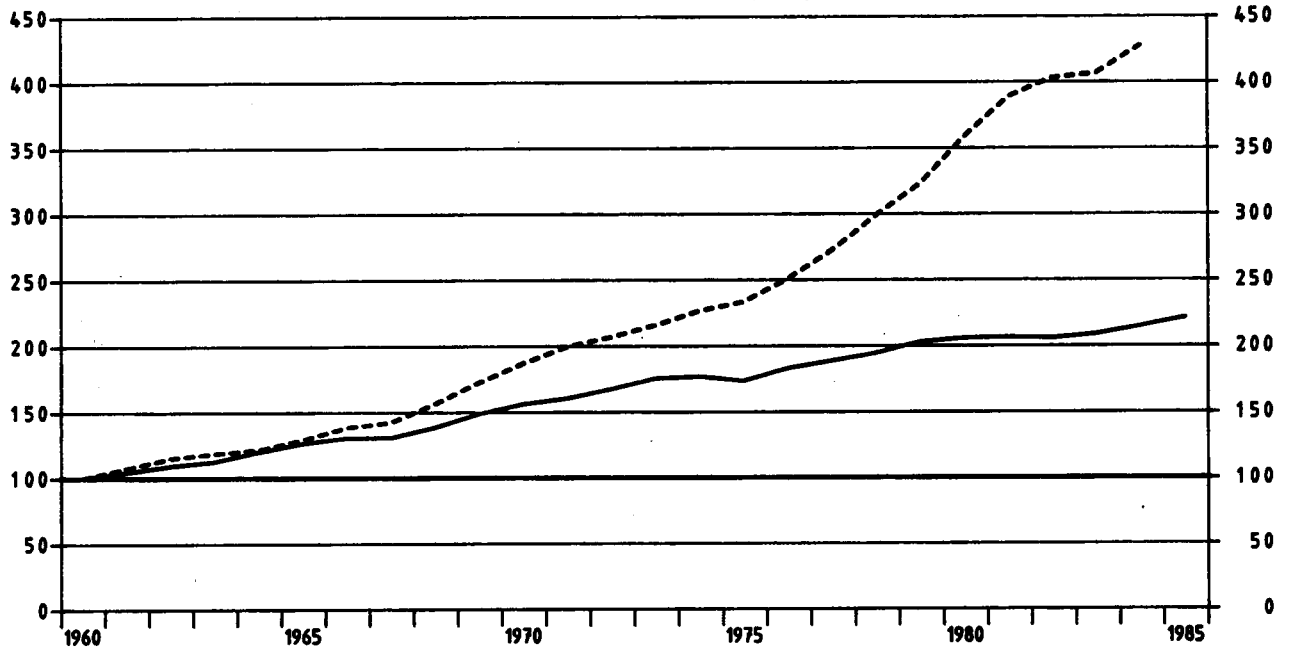

## Deutsche Bundespost

Anteile an der Summe aller Wirtschaftsbereiche

▨ Bruttowertschöpfung in Preisen von 1980  
 ▤ Erwerbstätige im Inland  
 ▧ Kapitalstock (ohne Wohnungsbau und öff. Tiefbau)

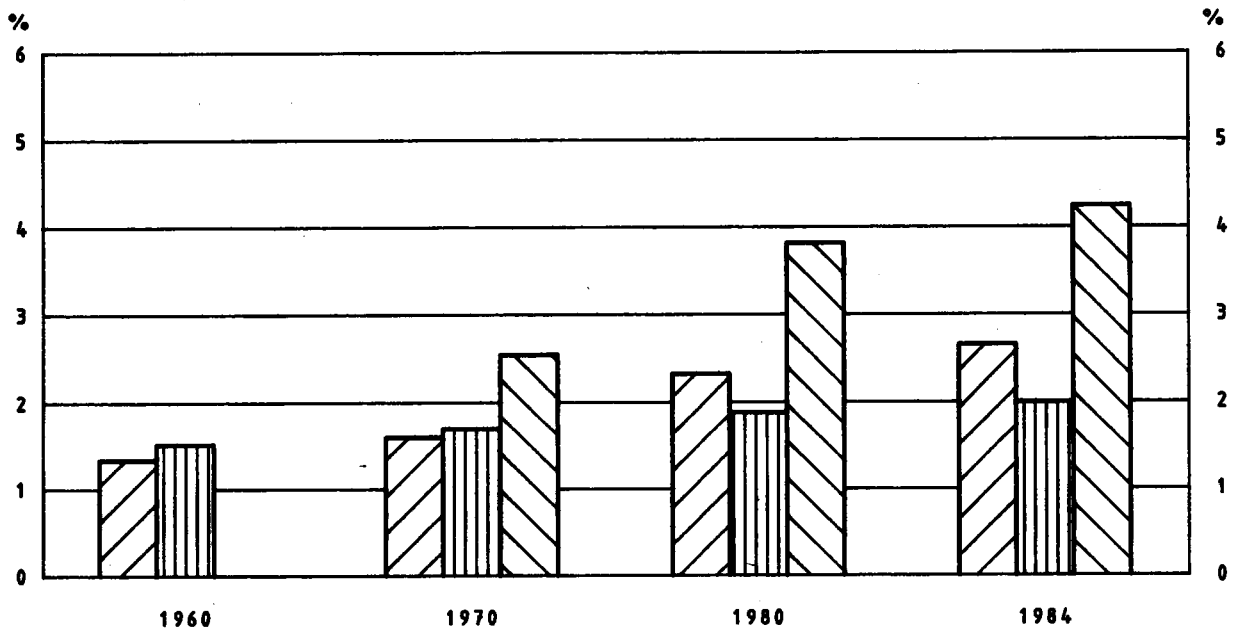

DEUTSCHE BUNDESPOST

LFD. NR.	GEGENSTAND DER NACHWEISUNG	1960	1961	1962	1963	1964	1965	1966	1967
IN JEWEILIGEN PREISEN (MILL. DM)									
1	PRODUKTIONSWERT .....	5510	5980	6480	7340	8150	9060	10390	11050
2	VORLEISTUNGEN .....	940	1080	1270	1420	1560	1730	1830	1940
3	BRUTTOWERTSCHOEPFUNG .....	4570	4900	5210	5920	6590	7330	8560	9110
4	ABSCHREIBUNGEN .....	.	.	.	.	.	.	.	.
5	PRODUKTIONSSTEUERN ABZUEGLICH SUBVENTIONEN ..	.	.	.	.	.	.	.	.
6	NETTOWERTSCHOEPFUNG .....	.	.	.	.	.	.	.	.
ENTSTANDENE BRUTTOEINKOMMEN AUS									
7	UNSELBSTAENDIGER ARBEIT .....	3000	3450	3700	4100	4380	4880	5360	5710
8	DAR.: BRUTTOLOHN- UND -GEHALTSUMME .....	2480	2850	3050	3370	3590	3990	4370	4660
9	UNTERNEHMERTAETIGKEIT UND VERMOEGEN .....	.	.	.	.	.	.	.	.
10	BRUTTOANLAGEINVESTITIONEN .....	1160	1310	1720	1930	2040	2390	2500	2650
11	AUSRUESTUNGEN .....	580	630	820	960	1010	1050	1050	1160
12	BAUTEN .....	580	680	900	970	1030	1340	1450	1450
13	NETTOANLAGEINVESTITIONEN .....	.	.	.	.	.	.	.	.
14	NETTOANLAGEVERMOEGEN ZU WIEDERBESCHAFFUNGS-	.	.	.	.	.	.	.	.
15	PREISEN AM JAHRESANFANG	.	.	.	.	.	.	.	.
16	AUSRUESTUNGEN .....	.	.	.	.	.	.	.	.
16	BAUTEN .....	.	.	.	.	.	.	.	.
IN PREISEN VON 1980 (MILL. DM)									
17	BRUTTOWERTSCHOEPFUNG .....	9210	9920	10620	10940	11200	11900	12750	13110
18	BRUTTOANLAGEINVESTITIONEN .....	2250	2450	3050	3360	3470	4080	4230	4570
19	AUSRUESTUNGEN .....	970	1040	1320	1540	1600	1640	1610	1760
20	BAUTEN .....	1280	1410	1730	1820	1870	2440	2620	2810
21	BRUTTOANLAGEVERMOEGEN AM JAHRESANFANG .....	.	.	.	.	.	.	.	.
22	AUSRUESTUNGEN .....	.	.	.	.	.	.	.	.
23	BAUTEN .....	.	.	.	.	.	.	.	.
24	KAPITALSTOCK .....	.	.	.	.	.	.	.	.
ERWERBSTAETIGKEIT (DURCHSCHNITT IN 1000)									
25	ERWERBSTAETIGE IM INLAND .....	394	405	419	431	433	434	437	440
26	SELBSTAENDIGE UND MITHELFFENDE FAMILIEN-	.	.	.	.	.	.	.	.
27	ANGEHOERIGE .....	394	405	419	431	433	434	437	440
27	BESCHAEFTE ARBEITNEHMER .....	.	.	.	.	.	.	.	.
KENNZIFFERN									
28	IN % DES PRODUKTIONSWERTES	.	.	.	.	.	.	.	.
29	VORLEISTUNGEN (VORLEISTUNGSQUOTE) .....	17.1	18.1	19.6	19.3	19.1	19.1	17.6	17.6
29	BRUTTOANLAGEINVESTITIONEN .....	21.1	21.9	26.5	26.3	25.0	26.4	24.1	24.0
IN % DER BRUTTOWERTSCHOEPFUNG									
30	ABSCHREIBUNGEN .....	.	.	.	.	.	.	.	.
31	PRODUKTIONSSTEUERN ABZUEGLICH SUBVENTIONEN ..	.	.	.	.	.	.	.	.
32	NETTOWERTSCHOEPFUNG .....	25.4	26.7	33.0	32.6	31.0	32.6	29.2	29.1
33	BRUTTOANLAGEINVESTITIONEN .....	.	.	.	.	.	.	.	.
IN % DER NETTOWERTSCHOEPFUNG									
34	EINKOMMEN AUS	.	.	.	.	.	.	.	.
35	UNSELBSTAENDIGER ARBEIT (LOHNQUOTE) .....	.	.	.	.	.	.	.	.
35	UNTERNEHMERTAETIGKEIT UND VERMOEGEN .....	.	.	.	.	.	.	.	.
IN % DES KAPITALSTOCKS									
36	BRUTTOANLAGEINVESTITIONEN (IN PR. V. 1980)	.	.	.	.	.	.	.	.
37	AUSRUESTUNGEN .....	.	.	.	.	.	.	.	.
38	BAUTEN .....	.	.	.	.	.	.	.	.
39	KAPITALKOEFFIZIENT (VERHAELTNIS KAPITALSTOCK	.	.	.	.	.	.	.	.
39	ZU BRUTTOWERTSCHOEPFUNG IN PREISEN VON 1980)	.	.	.	.	.	.	.	.
ANGABEN JE ERWERBSTAETIGEN (1000 DM)									
40	BRUTTOANLAGEINVESTITIONEN	.	.	.	.	.	.	.	.
41	IN JEWEILIGEN PREISEN .....	2.9	3.2	4.1	4.5	4.7	5.5	5.7	6.0
41	IN PREISEN VON 1980 .....	5.7	6.0	7.3	7.8	8.0	9.4	9.7	10.4
42	KAPITALSTOCK (KAPITALINTENSITAET) .....	.	.	.	.	.	.	.	.
43	ANGABEN JE BESCHAEFTE, ARBEITNEHMER (1000 DM)	.	.	.	.	.	.	.	.
43	EINKOMMEN AUS UNSELBSTAENDIGER ARBEIT .....	7.6	8.5	8.8	9.5	10.1	11.2	12.3	13.0
1970 = 100									
44	BRUTTOWERTSCHOEPFUNG	.	.	.	.	.	.	.	.
45	IN JEWEILIGEN PREISEN .....	39	42	44	50	56	62	73	79
45	IN PREISEN VON 1980 .....	54	58	62	64	65	69	74	76
46	BRUTTOWERTSCHOEPFUNG IN PREISEN VON 1980 JE	.	.	.	.	.	.	.	.
46	ERWERBSTAETIGEN (ARBEITSPRODUKTIVITAET) ..	61	64	66	66	68	72	76	78
47	NETTOWERTSCHOEPFUNG JE ERWERBSTAETIGEN .....	.	.	.	.	.	.	.	.
48	LOHNKOSTEN JE PRODUKTEINHEIT .....	71	76	76	82	85	89	92	95
49	BRUTTOWERTSCHOEPFUNG IN PREISEN VON 1980 ZU	.	.	.	.	.	.	.	.
49	KAPITALSTOCK (KAPITALPRODUKTIVITAET) .....	.	.	.	.	.	.	.	.
ANTEIL AN DER SUMME ALLER WIRTSCHAFTSBEREICHE (IN %)									
50	PRODUKTIONSWERT .....	0.7	0.7	0.7	0.7	0.7	0.7	0.8	0.9
51	BRUTTOWERTSCHOEPFUNG .....	1.5	1.5	1.4	1.6	1.6	1.6	1.7	1.8
52	NETTOWERTSCHOEPFUNG .....	.	.	.	.	.	.	.	.
ENTSTANDENE BRUTTOEINKOMMEN AUS									
53	UNSELBSTAENDIGER ARBEIT .....	2.1	2.1	2.1	2.1	2.1	2.1	2.1	2.3
54	DAR.: BRUTTOLOHN- UND -GEHALTSUMME .....	2.0	2.0	2.0	2.0	2.0	2.0	2.0	2.2
55	UNTERNEHMERTAETIGKEIT UND VERMOEGEN .....	.	.	.	.	.	.	.	.
56	BRUTTOANLAGEINVESTITIONEN .....	1.6	1.6	1.8	2.0	1.8	2.0	2.0	2.3
57	AUSRUESTUNGEN .....	2.1	2.0	2.3	2.6	2.5	2.4	2.3	2.7
58	BAUTEN .....	1.2	1.3	1.6	1.6	1.4	1.8	1.8	2.0
BRUTTOANLAGEVERMOEGEN IN PREISEN VON 1980									
59	AM JAHRESANFANG .....	.	.	.	.	.	.	.	.
60	AUSRUESTUNGEN .....	.	.	.	.	.	.	.	.
61	BAUTEN .....	.	.	.	.	.	.	.	.
62	ERWERBSTAETIGE IM INLAND .....	1.5	1.5	1.6	1.6	1.6	1.6	1.6	1.7

1) VORLAEUFIGES ERGEBNIS.

FACHSERIE 18, REIHE S.9

DEUTSCHE BUNDESPOST

LFD. NR.	GEGENSTAND DER NACHWEISUNG	1968	1969	1970	1971	1972	1973	1974	1975
IN JEWEILIGEN PREISEN (MILL. DM)									
1	PRODUKTIONSWERT	12000	13230	14560	16500	19760	22340	25120	28170
2	VORLEISTUNGEN	2110	2360	2830	3350	3620	3800	3990	4070
3	BRUTTOWERTSCHOEPFUNG	9890	10870	11730	13150	16140	18540	21130	24100
4	ABSCHREIBUNGEN	.	.	1680	2020	2380	2800	3380	3800
5	PRODUKTIONSSTEUERN ABZUEGLICH SUBVENTIONEN	.	.	-110	-140	-150	-150	-130	80
6	NETTOWERTSCHOEPFUNG	.	.	10160	11270	13910	15890	17880	20250
ENTSTANDENE BRUTTOEINKOMMEN AUS									
7	UNSELBSTAENDIGER ARBEIT	5970	6800	7900	9430	10600	12180	13600	14120
8	DAR.: BRUTTOLOHN- UND -GEHALTSUMME	4820	5480	6360	7610	8440	9600	10730	11070
9	UNTERNEHMERTAETIGKEIT UND VERMOEGEN	.	.	2260	1840	3310	3710	4280	6130
10	BRUTTOANLAGEINVESTITIONEN	3170	3940	5130	6460	7450	8110	7990	6620
11	AUSRUESTUNGEN	1260	1630	1930	2890	3430	3760	3680	2820
12	BAUTEN	1910	2310	3200	3570	4020	4350	4310	3800
13	NETTOANLAGEINVESTITIONEN	.	.	3450	4440	5070	5310	4610	2820
14	NETTOANLAGEVERMOEGEN ZU WIEDERBESCHAFFUNGS- PREISEN AM JAHRESANFANG	.	.	24600	30220	35960	42030	49650	57380
15	AUSRUESTUNGEN	.	.	8410	9770	11650	13870	16480	19490
16	BAUTEN	.	.	16190	20450	24310	28160	33170	37890
IN PREISEN VON 1980 (MILL. DM)									
17	BRUTTOWERTSCHOEPFUNG	14410	15860	17210	18370	19030	19860	20850	21480
18	BRUTTOANLAGEINVESTITIONEN	5670	6710	7830	9260	10370	10950	10000	8160
19	AUSRUESTUNGEN	1950	2450	2730	3900	4530	4840	4430	3210
20	BAUTEN	3720	4260	5100	5360	5840	6110	5570	4950
21	BRUTTOANLAGEVERMOEGEN AM JAHRESANFANG	.	.	56710	63620	71880	81150	90880	99540
22	AUSRUESTUNGEN	.	.	19940	21930	25030	28670	32520	35850
23	BAUTEN	.	.	36770	41690	46850	52480	58360	63690
24	KAPITALSTOCK	.	.	60165	67750	76515	86015	95210	102870
ERWERBSTAETIGKEIT (DURCHSCHNITT IN 1000)									
25	ERWERBSTAETIGE IM INLAND	438	441	450	470	485	491	490	480
26	SELBSTAENDIGE UND MITHELFFENDE FAMILIEN- ANGEHOERIGE	438	441	450	470	485	491	490	480
27	BESCHAEFFTIGTE ARBEITNEHMER	.	.	.	.	.	.	.	.
KENNZIFFERN									
28	IN % DES PRODUKTIONSWERTES								
29	VORLEISTUNGEN (VORLEISTUNGSQUOTE)	17.6	17.8	19.4	20.3	18.3	17.0	15.9	14.4
28	BRUTTOANLAGEINVESTITIONEN	26.4	29.8	35.2	39.2	37.7	36.3	31.8	23.6
IN % DER BRUTTOWERTSCHOEPFUNG									
30	ABSCHREIBUNGEN	.	.	14.3	15.4	14.7	15.1	16.0	15.8
31	PRODUKTIONSSTEUERN ABZUEGLICH SUBVENTIONEN	.	.	-0.9	-1.1	-0.9	-0.8	-0.6	0.2
32	NETTOWERTSCHOEPFUNG	.	.	86.6	85.7	86.2	85.7	84.6	84.0
33	BRUTTOANLAGEINVESTITIONEN	32.1	36.2	43.7	49.1	46.2	43.7	37.8	27.5
IN % DER NETTOWERTSCHOEPFUNG									
34	EINKOMMEN AUS UNSELBSTAENDIGER ARBEIT (LOHNQUOTE)	.	.	77.8	83.7	76.2	76.7	76.1	69.7
35	UNTERNEHMERTAETIGKEIT UND VERMOEGEN	.	.	22.2	16.3	23.8	23.3	23.9	30.3
IN % DES KAPITALSTOCKS									
36	BRUTTOANLAGEINVESTITIONEN (IN PR. V. 1980)	.	.	13.0	13.7	13.6	12.7	10.8	7.9
37	AUSRUESTUNGEN	.	.	4.5	5.8	5.9	5.6	4.7	3.1
38	BAUTEN	.	.	8.5	7.9	7.6	7.1	5.9	4.8
39	KAPITALKOEFFIZIENT (VERHAELTNIS KAPITALSTOCK ZU BRUTTOWERTSCHOEPFUNG IN PREISEN VON 1980)	.	.	3.5	3.7	4.0	4.3	4.6	4.8
ANGABEN JE ERWERBSTAETIGEN (1000 DM)									
BRUTTOANLAGEINVESTITIONEN									
40	IN JEWEILIGEN PREISEN	7.2	8.9	11.4	13.7	15.4	16.5	16.3	13.8
41	IN PREISEN VON 1980	12.9	15.2	17.4	19.7	21.4	22.3	20.4	17.0
42	KAPITALSTOCK (KAPITALINTENSITAET)	.	.	133.7	144.1	157.8	175.2	194.3	214.3
ANGABEN JE BESCHAEFFT. ARBEITNEHMER (1000 DM)									
43	EINKOMMEN AUS UNSELBSTAENDIGER ARBEIT	13.6	15.4	17.6	20.1	21.9	24.8	27.8	29.4
1970 = 100									
BRUTTOWERTSCHOEPFUNG									
44	IN JEWEILIGEN PREISEN	84	93	100	112	138	158	180	205
45	IN PREISEN VON 1980	84	92	100	107	111	115	121	125
46	BRUTTOWERTSCHOEPFUNG IN PREISEN VON 1980 JE ERWERBSTAETIGEN (ARBEITSPRODUKTIVITAET)	86	94	100	102	103	106	111	117
47	NETTOWERTSCHOEPFUNG JE ERWERBSTAETIGEN	.	.	100	106	127	143	162	187
48	LOHNKOSTEN JE PRODUKTEINHEIT	90	93	100	112	121	134	142	143
49	BRUTTOWERTSCHOEPFUNG IN PREISEN VON 1980 ZU KAPITALSTOCK (KAPITALPRODUKTIVITAET)	.	.	100	95	87	81	77	73
ANTEIL AN DER SUMME ALLER WIRTSCHAFTSBEREICHE (IN %)									
50	PRODUKTIONSWERT	0.9	0.9	0.9	0.9	1.0	1.0	1.0	1.1
51	BRUTTOWERTSCHOEPFUNG	1.9	1.9	1.8	1.8	2.0	2.1	2.2	2.4
52	NETTOWERTSCHOEPFUNG	.	.	1.9	1.9	2.1	2.1	2.2	2.4
ENTSTANDENE BRUTTOEINKOMMEN AUS									
53	UNSELBSTAENDIGER ARBEIT	2.2	2.2	2.2	2.3	2.4	2.4	2.4	2.4
54	DAR.: BRUTTOLOHN- UND -GEHALTSUMME	2.1	2.1	2.1	2.2	2.2	2.2	2.3	2.3
55	UNTERNEHMERTAETIGKEIT UND VERMOEGEN	.	.	1.2	0.9	1.5	1.6	1.8	2.4
56	BRUTTOANLAGEINVESTITIONEN	2.6	2.8	2.9	3.3	3.5	3.7	3.7	3.1
57	AUSRUESTUNGEN	2.8	2.9	2.8	3.9	4.5	4.8	4.9	3.5
58	BAUTEN	2.5	2.7	3.0	2.9	2.9	3.0	3.1	2.9
BRUTTOANLAGEVERMOEGEN IN PREISEN VON 1980									
59	AM JAHRESANFANG	.	.	1.4	1.5	1.6	1.7	1.8	1.9
60	AUSRUESTUNGEN	.	.	2.3	2.3	2.5	2.7	2.9	3.1
61	BAUTEN	.	.	1.2	1.3	1.4	1.4	1.5	1.6
62	ERWERBSTAETIGE IM INLAND	1.7	1.7	1.7	1.8	1.8	1.8	1.8	1.9

1) VORLAEUFIGES ERGEBNIS.

FACHSERIE 18, REIHE S.9

DEUTSCHE BUNDESPOST

LFZ. NR.	GEGENSTAND DER NACHWEISUNG	1976	1977	1978	1975	1980	1981	1982	1983
IN JEWEILIGEN PREISEN (MILL. DM)									
1	PRODUKTIONSWERT .....	29990	32310	34760	37420	38610	41000	44080	48560
2	VORLEISTUNGEN .....	4280	4240	4580	5020	5600	6530	7230	7070
3	BRUTTOWERTSCHOEPFUNG .....	25740	28070	30180	32400	33010	34470	36850	38490
4	ABSCHREIBUNGEN .....	4090	4400	4800	5340	6020	6720	7390	7950
5	PRODUKTIONSSTEUERN ABZUEGLICH SUBVENTIONEN ..	50	40	40	-90	-40	-60	-70	-50
6	NETTOWERTSCHOEPFUNG .....	21600	23630	25340	27150	27030	27810	29530	30590
ENTSTANDENE BRUTTOEINKOMMEN AUS									
7	UNSELBSTAENDIGER ARBEIT .....	14620	15400	16280	17360	18940	20980	20910	21350
8	DAR.: BRUTTOLOHN- UND -GEHALTSUMME .....	11270	11940	12630	13450	14470	15450	15920	16240
9	UNTERNEHMERTAETIGKEIT UND VERMOEGEN .....	6980	8230	9060	9790	8090	7560	8620	9240
10	BRUTTOANLAGEINVESTITIONEN .....	6010	6140	7260	8510	10460	11840	12450	12600
11	AUSRUESTUNGEN .....	2720	2790	3820	4690	5850	6660	7240	7430
12	BAUTEN .....	3290	3350	3440	3820	4610	5180	5210	5170
13	NETTOANLAGEINVESTITIONEN .....	1920	1740	2460	3170	4440	5120	5060	4650
14	NETTOANLAGEVERMOEGEN ZU WIEDERBESCHAFFUNGS- PREISEN AM JAHRESANFANG .....	61260	64720	67990	74000	82550	91220	98340	103320
15	AUSRUESTUNGEN .....	20580	21100	21600	22870	24870	27780	31460	34650
16	BAUTEN .....	40680	43620	46390	51130	57680	63440	66880	68670
IN PREISEN VON 1980 (MILL. DM)									
17	BRUTTOWERTSCHOEPFUNG .....	23070	25080	27520	29730	33010	35790	37110	37430
18	BRUTTOANLAGEINVESTITIONEN .....	7160	7190	8080	8980	10460	11440	11820	11910
19	AUSRUESTUNGEN .....	3020	3030	4040	4840	5850	6420	6710	6740
20	BAUTEN .....	4140	4160	4040	4140	4610	5020	5110	5170
21	BRUTTOANLAGEVERMOEGEN AM JAHRESANFANG .....	106200	111680	116970	122900	129450	137170	145560	154070
22	AUSRUESTUNGEN .....	37830	39460	40910	43160	45940	49470	53300	57200
23	BAUTEN .....	68370	72220	76060	79750	83510	87700	92260	96870
24	KAPITALSTOCK .....	108940	114328	119935	126175	133310	141365	149815	158180
ERWERBSTAETIGKEIT (DURCHSCHNITT IN 1000)									
25	ERWERBSTAETIGE IM INLAND .....	467	465	472	486	494	503	507	507
26	SELBSTAENDIGE UND MITHILFENDE FAMILIEN- ANGEHOERIGE .....	467	465	472	486	494	503	507	507
27	BESCHAEFFTIGTE ARBEITNEHMER .....	467	465	472	486	494	503	507	507
KENNZIFFERN									
28	IN % DES PRODUKTIONSWERTES								
29	VORLEISTUNGEN (VORLEISTUNGSQUOTE) .....	14.2	13.1	13.2	13.4	14.5	15.9	16.4	15.5
29	BRUTTOANLAGEINVESTITIONEN .....	20.0	19.0	20.9	22.7	27.1	28.9	28.2	27.7
30	IN % DER BRUTTOWERTSCHOEPFUNG								
31	ABSCHREIBUNGEN .....	15.9	15.7	15.9	16.5	18.2	19.5	20.1	20.7
32	PRODUKTIONSSTEUERN ABZUEGLICH SUBVENTIONEN ..	0.2	0.1	0.1	-0.3	-0.1	-0.2	-0.2	-0.1
33	NETTOWERTSCHOEPFUNG .....	83.9	84.2	84.0	83.8	81.9	80.7	80.1	79.5
33	BRUTTOANLAGEINVESTITIONEN .....	23.3	21.9	24.1	26.3	31.7	34.3	33.6	32.7
34	IN % DER NETTOWERTSCHOEPFUNG								
35	EINKOMMEN AUS UNSELBSTAENDIGER ARBEIT (LOHNQUOTE) .....	67.7	65.2	64.2	63.9	70.1	72.8	70.8	69.8
35	UNTERNEHMERTAETIGKEIT UND VERMOEGEN .....	32.3	34.8	35.8	36.1	29.9	27.2	29.2	30.2
36	IN % DES KAPITALSTOCKS								
37	BRUTTOANLAGEINVESTITIONEN (IN PR. V. 1980) .....	6.6	6.3	6.7	7.1	7.8	6.1	7.9	7.5
38	AUSRUESTUNGEN .....	2.8	2.7	3.4	3.8	4.4	4.5	4.5	4.3
38	BAUTEN .....	3.6	3.6	3.4	3.3	3.5	3.6	3.4	3.3
39	KAPITALKOEFFIZIENT (VERHAELTNIS KAPITALSTOCK ZU BRUTTOWERTSCHOEPFUNG IN PREISEN VON 1980) .....	4.7	4.6	4.4	4.2	4.0	3.9	4.0	4.2
ANGABEN JE ERWERBSTAETIGEN (1000 DM)									
40	BRUTTOANLAGEINVESTITIONEN								
41	IN JEWEILIGEN PREISEN .....	12.9	13.2	15.4	17.5	21.2	23.5	24.6	24.9
42	IN PREISEN VON 1980 .....	15.3	15.5	17.1	18.5	21.2	22.7	23.3	23.5
42	KAPITALSTOCK (KAPITALINTENSITAET) .....	233.3	245.9	254.1	259.6	269.9	281.0	295.5	312.0
ANGABEN JE BESCHAEFFT. ARBEITNEHMER (1000 DM)									
43	EINKOMMEN AUS UNSELBSTAENDIGER ARBEIT .....	31.3	33.1	34.5	35.7	38.3	40.3	41.2	42.1
1970 = 100									
44	BRUTTOWERTSCHOEPFUNG								
45	IN JEWEILIGEN PREISEN .....	219	239	257	276	281	294	314	328
46	IN PREISEN VON 1980 .....	134	146	160	173	192	208	216	217
46	BRUTTOWERTSCHOEPFUNG IN PREISEN VON 1980 JE ERWERBSTAETIGEN (ARBEITSPRODUKTIVITAET) ..	129	141	152	160	175	186	191	193
47	NETTOWERTSCHOEPFUNG JE ERWERBSTAETIGEN .....	205	225	238	247	242	245	258	267
48	LOHNKOSTEN JE PRODUKTEINHEIT .....	138	134	129	127	125	123	123	124
49	BRUTTOWERTSCHOEPFUNG IN PREISEN VON 1980 ZU KAPITALSTOCK (KAPITALPRODUKTIVITAET) .....	74	77	80	82	87	89	87	83
ANTEIL AN DER SUMME ALLER WIRTSCHAFTSBEREICHE (IN %)									
50	PRODUKTIONSWERT .....	1.0	1.1	1.1	1.1	1.0	1.0	1.1	1.1
51	BRUTTOWERTSCHOEPFUNG .....	2.4	2.4	2.4	2.4	2.3	2.3	2.4	2.4
52	NETTOWERTSCHOEPFUNG .....	2.4	2.4	2.4	2.4	2.3	2.2	2.3	2.2
ENTSTANDENE BRUTTOEINKOMMEN AUS									
53	UNSELBSTAENDIGER ARBEIT .....	2.3	2.3	2.3	2.2	2.2	2.3	2.3	2.3
54	DAR.: BRUTTOLOHN- UND -GEHALTSUMME .....	2.2	2.2	2.1	2.1	2.1	2.2	2.2	2.2
55	UNTERNEHMERTAETIGKEIT UND VERMOEGEN .....	2.4	2.7	2.8	2.7	2.3	2.1	2.2	2.1
56	BRUTTOANLAGEINVESTITIONEN .....	2.6	2.5	2.7	2.8	3.1	3.5	3.8	3.6
57	AUSRUESTUNGEN .....	3.0	2.8	3.5	3.8	4.5	5.0	5.6	5.3
58	BAUTEN .....	2.4	2.3	2.1	2.1	2.2	2.5	2.6	2.5
BRUTTOANLAGEVERMOEGEN IN PREISEN VON 1980									
59	AM JAHRESANFANG .....	2.0	2.0	2.1	2.1	2.1	2.2	2.3	2.3
60	AUSRUESTUNGEN .....	3.2	3.2	3.2	3.3	3.4	3.5	3.7	3.8
61	BAUTEN .....	1.7	1.7	1.7	1.8	1.8	1.8	1.8	1.9
62	ERWERBSTAETIGE IM INLAND .....	1.8	1.8	1.8	1.9	1.9	1.9	2.0	2.0

1) VORLAEUFIGES ERGEBNIS.

FACHSERIE 18, REIHE S.9

DEUTSCHE BUNDESPOST

LFD. NR.	GEGENSTAND DER NACHWEISUNG	1984 1)	1985 1)	1986 1)	1987	1988	1989	1990	1991
----------	----------------------------	---------	---------	---------	------	------	------	------	------

IN JEWEILIGEN PREISEN (MILL. DM)

1	PRODUKTIONSWERT	47550	...	...					
2	VORLEISTUNGEN	7340	...	...					
3	BRUTTOWERTSCHOEPFUNG	40210	...	...					
4	ABSCHREIBUNGEN	8650	...	...					
5	PRODUKTIONSSTEUERN ABZUEGLICH SUBVENTIONEN	-40	...	...					
6	NETTOWERTSCHOEPFUNG	31600	...	...					
ENTSTANDENE BRUTTOEINKOMMEN AUS									
7	UNSELBSTAENDIGER ARBEIT	21520	...	...					
8	DAR.: BRUTTOLOHN- UND -GEHALTSUMME	16270	...	...					
9	UNTERNEHMERTAETIGKEIT UND VERMOEGEN	10080	...	...					
10	BRUTTOANLAGEINVESTITIONEN	14900	...	...					
11	AUSRUESTUNGEN	8480	...	...					
12	BAUTEN	6020	...	...					
13	NETTOANLAGEINVESTITIONEN	5850	...	...					
14	NETTOANLAGEVERMOEGEN ZU WIEDERBESCHAFFUNGS- PREISEN AM JAHRESANFANG	108210	115670	...					
15	AUSRUESTUNGEN	37470	40620	...					
16	BAUTEN	70740	75050	...					

IN PREISEN VON 1980 (MILL. DM)

17	BRUTTOWERTSCHOEPFUNG	39380	...	...					
18	BRUTTOANLAGEINVESTITIONEN	13480	...	...					
19	AUSRUESTUNGEN	7000	...	...					
20	BAUTEN	5890	...	...					
21	BRUTTOANLAGEVERMOEGEN AM JAHRESANFANG	162290	171790	...					
22	AUSRUESTUNGEN	60820	65080	...					
23	BAUTEN	101470	106710	...					
24	KAPITALSTOCK	167040	...	...					

ERWERBSTAETIGKEIT (DURCHSCHNITT IN 1000)

25	ERWERBSTAETIGE IM INLAND	505	...	...					
26	SELBSTAENDIGE UND MITHELFFENDE FAMILIEN- ANGEHOERIGE	...	...	...					
27	BESCHAEFTIGTE ARBEITNEHMER	505	...	...					

KENNZIFFERN

28	IN % DES PRODUKTIONSWERTES VORLEISTUNGEN (VORLEISTUNGSQUOTE)	15.4	...	...					
29	BRUTTOANLAGEINVESTITIONEN	30.5	...	...					
IN % DER BRUTTOWERTSCHOEPFUNG									
30	ABSCHREIBUNGEN	21.5	...	...					
31	PRODUKTIONSSTEUERN ABZUEGLICH SUBVENTIONEN	-0.1	...	...					
32	NETTOWERTSCHOEPFUNG	78.6	...	...					
33	BRUTTOANLAGEINVESTITIONEN	36.1	...	...					
IN % DER NETTOWERTSCHOEPFUNG									
34	EINKOMMEN AUS UNSELBSTAENDIGER ARBEIT (LOHNQUOTE)	68.1	...	...					
35	UNTERNEHMERTAETIGKEIT UND VERMOEGEN	31.9	...	...					
IN % DES KAPITALSTOCKS									
36	BRUTTOANLAGEINVESTITIONEN (IN PR. V. 1980)	8.1	...	...					
37	AUSRUESTUNGEN	4.5	...	...					
38	BAUTEN	3.5	...	...					
39	KAPITALKOEFFIZIENT (VERHAELTNIS KAPITALSTOCK ZU BRUTTOWERTSCHOEPFUNG IN PREISEN VON 1980)	4.2	...	...					
ANGABEN JE ERWERBSTAETIGEN (1000 DM)									
40	BRUTTOANLAGEINVESTITIONEN IN JEWEILIGEN PREISEN	28.7	...	...					
41	IN PREISEN VON 1980	26.7	...	...					
42	KAPITALSTOCK (KAPITALINTENSITAET)	330.8	...	...					
ANGABEN JE BESCHAEFT. ARBEITNEHMER (1000 DM)									
43	EINKOMMEN AUS UNSELBSTAENDIGER ARBEIT	42.6	...	...					
1970 = 100									
44	BRUTTOWERTSCHOEPFUNG IN JEWEILIGEN PREISEN	343	...	...					
45	IN PREISEN VON 1980	229	...	...					
46	BRUTTOWERTSCHOEPFUNG IN PREISEN VON 1980 JE ERWERBSTAETIGEN (ARBEITSPRODUKTIVITAET)	204	...	...					
47	NETTOWERTSCHOEPFUNG JE ERWERBSTAETIGEN	277	...	...					
48	LOHNKOSTEN JE PRODUKTEINHEIT	119	...	...					
49	BRUTTOWERTSCHOEPFUNG IN PREISEN VON 1980 ZU KAPITALSTOCK (KAPITALPRODUKTIVITAET)	82	...	...					

ANTEIL AN DER SUMME ALLER WIRTSCHAFTSBEREICHE (IN %)

50	PRODUKTIONSWERT	1.0	...	...					
51	BRUTTOWERTSCHOEPFUNG	2.4	...	...					
52	NETTOWERTSCHOEPFUNG	2.2	...	...					
ENTSTANDENE BRUTTOEINKOMMEN AUS									
53	UNSELBSTAENDIGER ARBEIT	2.3	...	...					
54	DAR.: BRUTTOLOHN- UND -GEHALTSUMME	2.1	...	...					
55	UNTERNEHMERTAETIGKEIT UND VERMOEGEN	2.1	...	...					
56	BRUTTOANLAGEINVESTITIONEN	4.0	...	...					
57	AUSRUESTUNGEN	5.9	...	...					
58	BAUTEN	2.8	...	...					
BRUTTOANLAGEVERMOEGEN IN PREISEN VON 1980									
59	AM JAHRESANFANG	2.4	2.5	...					
60	AUSRUESTUNGEN	4.0	4.2	...					
61	BAUTEN	1.9	2.0	...					
62	ERWERBSTAETIGE IM INLAND	2.0	...	...					

1) VORLAEUFIGES ERGEBNIS.

FACHSERIE 18, REIHE S.9



**Übriger Verkehr**

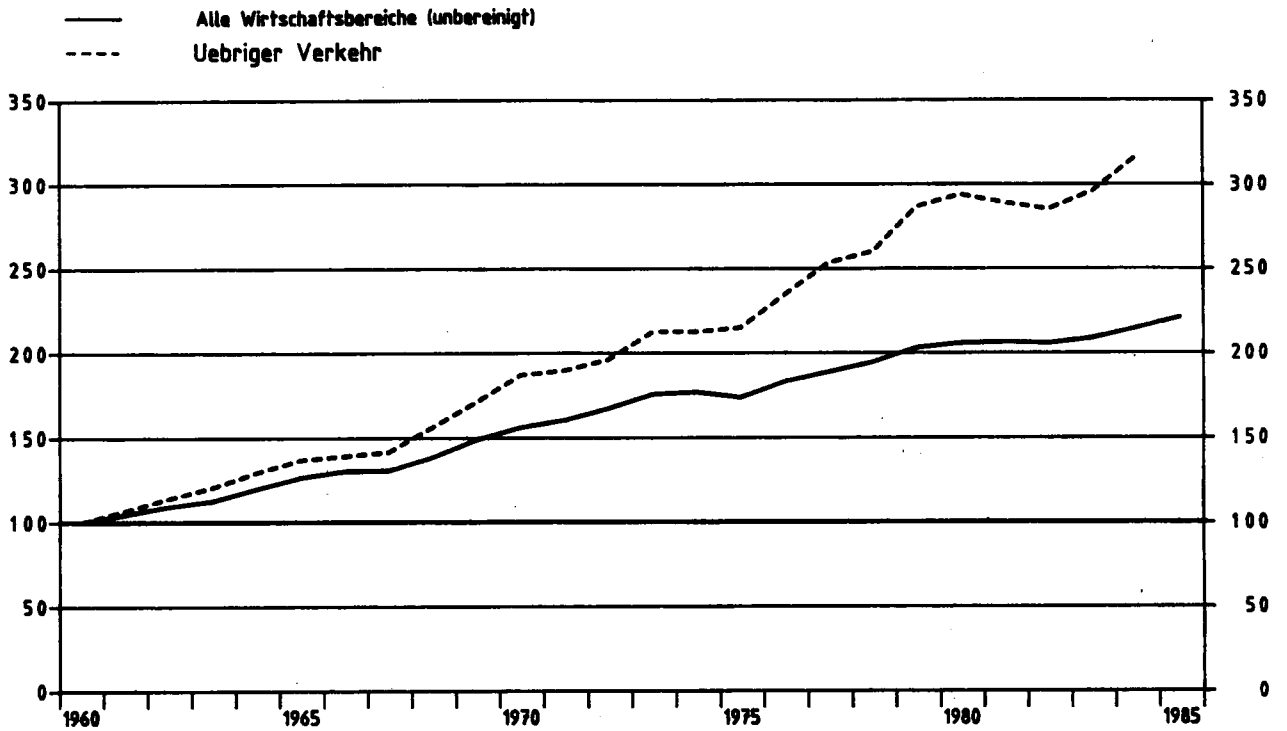

### Bruttowertschöpfung in Preisen von 1980

1960 = 100



### Uebriger Verkehr

Anteile an der Summe aller Wirtschaftsbereiche

-  Bruttowertschöpfung in Preisen von 1980
-  Erwerbstätige im Inland
-  Kapitalstock (ohne Wohnungsbau und öff. Tiefbau)

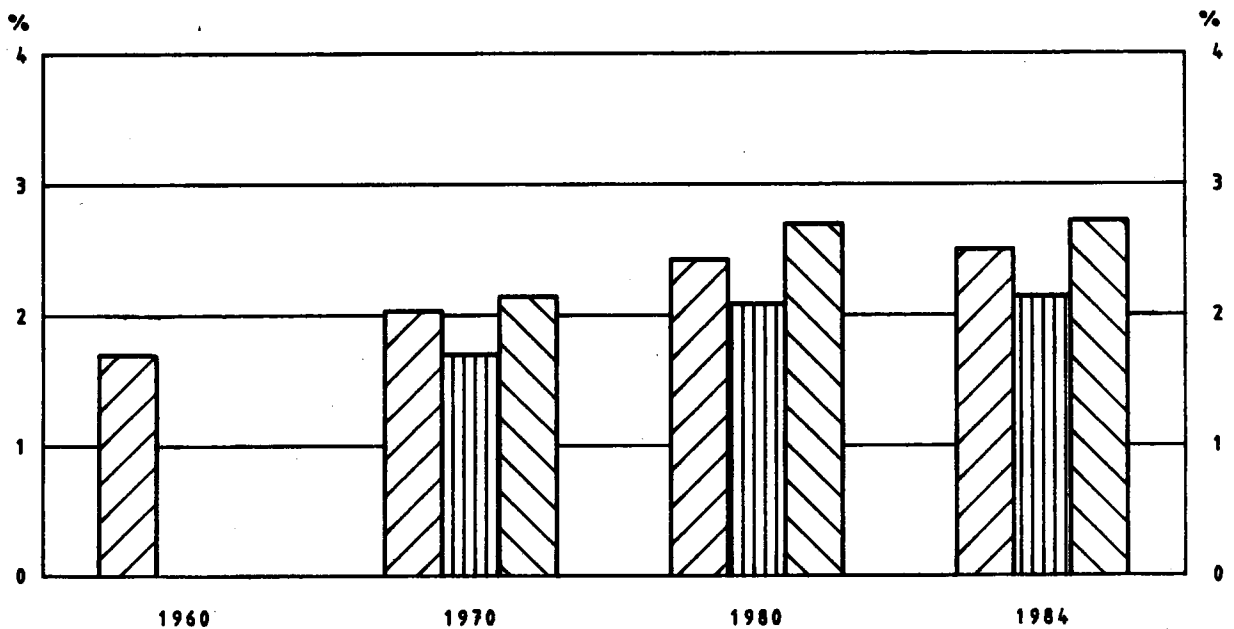

UEBRIGER VERKEHR

LFD. NR.	GEGENSTAND DER NACHWEISUNG	1960	1961	1962	1963	1964	1965	1966	1967
IN JEWEILIGEN PREISEN (MILL. DM)									
1	PRODUKTIONSWERT	13080	14250	15980	17660	19590	21400	22760	23930
2	VORLEISTUNGEN	7340	8040	8940	9820	10810	11870	12540	13300
3	BRUTTOWERTSCHOEPFUNG	5710	6210	7040	7840	8780	9530	10220	10630
4	ABSCHREIBUNGEN	.	.	.	.	.	.	.	.
5	PRODUKTIONSSTEUERN ABZUEGLICH SUBVENTIONEN	.	.	.	.	.	.	.	.
6	NETTOWERTSCHOEPFUNG	.	.	.	.	.	.	.	.
ENTSTANDENE BRUTTOEINKOMMEN AUS UNSELBSTAENDIGER ARBEIT 2)									
7	DAR.: BRUTTOLOHN- UND -GEHALTSUMME 2)	3650	3970	4290	4650	5130	5720	6180	6380
8	UNTERNEHMERTAETIGKEIT UND VERMOEGEN	3180	3460	3740	4060	4500	4990	5380	5540
9		.	.	.	.	.	.	.	.
BRUTTOANLAGEINVESTITIONEN									
10	AUSRUESTUNGEN	1220	1420	1860	2090	1770	2170	2360	2200
11	BAUTEN	990	1140	1570	1920	1630	1720	1790	1960
12		230	280	250	170	140	450	570	240
13	NETTOANLAGEINVESTITIONEN	.	.	.	.	.	.	.	.
NETTOANLAGEVERMOEGEN ZU WIEDERBESCHAFFUNGS- PREISEN AM JAHRESANFANG									
14	AUSRUESTUNGEN	.	.	.	.	.	.	.	.
15	BAUTEN	.	.	.	.	.	.	.	.
16		.	.	.	.	.	.	.	.
IN PREISEN VON 1980 (MILL. DM)									
17	BRUTTOWERTSCHOEPFUNG	11730	12550	13390	14160	15190	16080	16330	16610
18	BRUTTOANLAGEINVESTITIONEN	2200	2510	3110	3410	2820	3480	3760	3450
19	AUSRUESTUNGEN	1640	1880	2500	3010	2540	2670	2720	2980
20	BAUTEN	560	630	610	400	280	810	1040	470
21	BRUTTOANLAGEVERMOEGEN AM JAHRESANFANG	.	.	.	.	.	.	.	.
22	AUSRUESTUNGEN	.	.	.	.	.	.	.	.
23	BAUTEN	.	.	.	.	.	.	.	.
24	KAPITALSTOCK	.	.	.	.	.	.	.	.
ERWERBSTAETIGKEIT (DURCHSCHNITT IN 1000)									
25	ERWERBSTAETIGE IM INLAND 2)	547	549	543	543	547	547	542	538
26	SELBSTAENDIGE UND MITHELFENDE FAMILIEN- ANGEOERIGE 2)	99	99	97	96	95	94	94	94
27	BESCHAEFFTIGTE ARBEITNEHMER 2)	448	450	446	447	452	453	448	444
KENNZIFFERN									
IN % DES PRODUKTIONSWERTES									
28	VORLEISTUNGEN (VORLEISTUNGSQUOTE)	56.2	56.4	55.9	55.6	55.2	55.5	55.1	55.6
29	BRUTTOANLAGEINVESTITIONEN	9.3	10.0	11.6	11.8	9.0	10.1	10.4	9.2
IN % DER BRUTTOWERTSCHOEPFUNG									
30	ABSCHREIBUNGEN	.	.	.	.	.	.	.	.
31	PRODUKTIONSSTEUERN ABZUEGLICH SUBVENTIONEN	.	.	.	.	.	.	.	.
32	NETTOWERTSCHOEPFUNG	21.4	22.9	26.4	26.7	20.2	22.8	23.1	20.7
33	BRUTTOANLAGEINVESTITIONEN	.	.	.	.	.	.	.	.
IN % DER NETTOWERTSCHOEPFUNG									
EINKOMMEN AUS UNSELBSTAENDIGER ARBEIT (LOHNQUOTE)									
34	UNSELBSTAENDIGER ARBEIT (LOHNQUOTE)	.	.	.	.	.	.	.	.
35	UNTERNEHMERTAETIGKEIT UND VERMOEGEN	.	.	.	.	.	.	.	.
IN % DES KAPITALSTOCKS									
36	BRUTTOANLAGEINVESTITIONEN (IN PR. V. 1980)	.	.	.	.	.	.	.	.
37	AUSRUESTUNGEN	.	.	.	.	.	.	.	.
38	BAUTEN	.	.	.	.	.	.	.	.
39	KAPITALKOEFFIZIENT (VERHAELTNIS KAPITALSTOCK ZU BRUTTOWERTSCHOEPFUNG IN PREISEN VON 1980)	.	.	.	.	.	.	.	.
ANGABEN JE ERWERBSTAETIGEN (1000 DM)									
BRUTTOANLAGEINVESTITIONEN									
40	IN JEWEILIGEN PREISEN	.	.	.	.	.	.	.	.
41	IN PREISEN VON 1980	.	.	.	.	.	.	.	.
42	KAPITALSTOCK (KAPITALINTENSITAET)	.	.	.	.	.	.	.	.
ANGABEN JE BESCHAEFFT. ARBEITNEHMER (1000 DM)									
EINKOMMEN AUS UNSELBSTAENDIGER ARBEIT									
43		.	.	.	.	.	.	.	.
1970 = 100									
BRUTTOWERTSCHOEPFUNG									
44	IN JEWEILIGEN PREISEN	41	45	51	56	63	69	74	76
45	IN PREISEN VON 1980	54	57	61	65	69	73	74	76
46	BRUTTOWERTSCHOEPFUNG IN PREISEN VON 1980 JE ERWERBSTAETIGEN (ARBEITSPRODUKTIVITAET)	.	.	.	.	.	.	.	.
47	NETTOWERTSCHOEPFUNG JE ERWERBSTAETIGEN	.	.	.	.	.	.	.	.
48	LOHNKOSTEN JE PRODUKTEINHEIT	.	.	.	.	.	.	.	.
49	BRUTTOWERTSCHOEPFUNG IN PREISEN VON 1980 ZU KAPITALSTOCK (KAPITALPRODUKTIVITAET)	.	.	.	.	.	.	.	.
ANTEIL AN DER SUMME ALLER WIRTSCHAFTSBEREICHE (IN %)									
50	PRODUKTIONSWERT	1.6	1.6	1.6	1.7	1.7	1.7	1.8	1.9
51	BRUTTOWERTSCHOEPFUNG	1.9	1.9	2.0	2.1	2.1	2.1	2.1	2.1
52	NETTOWERTSCHOEPFUNG	.	.	.	.	.	.	.	.
ENTSTANDENE BRUTTOEINKOMMEN AUS UNSELBSTAENDIGER ARBEIT									
53	DAR.: BRUTTOLOHN- UND -GEHALTSUMME	.	.	.	.	.	.	.	.
54	UNTERNEHMERTAETIGKEIT UND VERMOEGEN	.	.	.	.	.	.	.	.
55		.	.	.	.	.	.	.	.
56	BRUTTOANLAGEINVESTITIONEN	1.6	1.7	2.0	2.1	1.6	1.8	1.9	1.9
57	AUSRUESTUNGEN	3.5	3.5	4.4	5.2	4.0	3.9	4.0	4.6
58	BAUTEN	0.5	0.5	0.5	0.3	0.2	0.6	0.7	0.3
BRUTTOANLAGEVERMOEGEN IN PREISEN VON 1980									
59	AM JAHRESANFANG	.	.	.	.	.	.	.	.
60	AUSRUESTUNGEN	.	.	.	.	.	.	.	.
61	BAUTEN	.	.	.	.	.	.	.	.
62	ERWERBSTAETIGE IM INLAND	.	.	.	.	.	.	.	.

1) VORLAEUFIGES ERGEBNIS.  
2) 1960 BIS 1969 EINSCHL. SCHIFFAHRT, WASSERSTRASSEN, HAEFEN.

UEBRIGER VERKEHR

LFD. NR.	GEGENSTAND DER NACHWEISUNG	1968	1969	1970	1971	1972	1973	1974	1975
IN JEWEILIGEN PREISEN (MILL. DM)									
1	PRODUKTIONSWERT	25030	28070	32530	35600	39290	44890	49460	51610
2	VORLEISTUNGEN	14030	16020	18630	20510	22630	26370	29690	31060
3	BRUTTOWERTSCHOEPFUNG	11000	12050	13900	15090	16660	18520	19770	20550
4	ABSCHREIBUNGEN	.	.	2100	2350	2590	2850	3130	3400
5	PRODUKTIONSSTEUERN ABZUEGLICH SUBVENTIONEN	.	.	630	700	670	610	290	-90
6	NETTOWERTSCHOEPFUNG	.	.	11170	12040	13400	15060	16350	17240
ENTSTANDENE BRUTTOEINKOMMEN AUS									
7	UNSELBSTAENDIGER ARBEIT 2)	6690	7140	6450	7350	8250	9700	11040	11650
8	DAR.: BRUTTOLOHN- UND -GEHALTSUMME 2)	5760	6140	5470	6220	6950	8080	9130	9520
9	UNTERNEHMERTAETIGKEIT UND VERMOEGEN	.	.	4720	4650	5180	5360	5310	5590
10	BRUTTOANLAGEINVESTITIONEN	3100	3480	4280	5300	5050	4940	4390	5000
11	AUSRUESTUNGEN	2470	2330	2720	2810	2630	2720	2430	3540
12	BAUTEN	630	1150	1560	2490	2420	2220	1960	1460
13	NETTOANLAGEINVESTITIONEN	.	.	2180	2950	2460	2090	1260	1600
14	NETTOANLAGEVERMOEGEN ZU WIEDERBESCHAFFUNGS- PREISEN AM JAHRESANFANG	.	.	17930	20980	24460	27450	30970	33840
15	AUSRUESTUNGEN	.	.	11300	12340	13230	13860	14600	15350
16	BAUTEN	.	.	6630	8640	11230	13590	16370	18490
IN PREISEN VON 1980 (MILL. DM)									
17	BRUTTOWERTSCHOEPFUNG	18330	20070	21920	22240	23000	24920	24930	25200
18	BRUTTOANLAGEINVESTITIONEN	5160	5880	6770	8020	7500	7040	5850	6360
19	AUSRUESTUNGEN	3840	3640	4150	4120	3800	3820	3220	4380
20	BAUTEN	1320	2240	2620	3900	3700	3220	2630	1980
21	BRUTTOANLAGEVERMOEGEN AM JAHRESANFANG	.	.	47780	52510	58360	63540	66070	71150
22	AUSRUESTUNGEN	.	.	28360	31680	33790	35460	36970	37630
23	BAUTEN	.	.	18420	20860	24570	28080	31100	33520
24	KAPITALSTOCK	.	.	50145	55435	60950	65805	69610	72835
ERWERBSTAETIGKEIT (DURCHSCHNITT IN 1000)									
25	ERWERBSTAETIGE IM INLAND 2)	537	539	451	471	485	504	513	506
26	SELBSTAENDIGE UND MITHELFFENDE FAMILIEN- ANGEHOERIGE 2)	94	92	86	87	88	87	86	85
27	BESCHAEFTIGTE ARBEITNEHMER 2)	443	447	365	384	397	417	427	421
KENNZIFFERN									
28	IN % DES PRODUKTIONSWERTES								
29	VORLEISTUNGEN (VORLEISTUNGSQUOTE)	56.1	57.1	57.3	57.6	57.6	58.7	60.0	60.2
	BRUTTOANLAGEINVESTITIONEN	12.4	12.4	13.2	14.9	12.9	11.0	8.9	9.7
30	IN % DER BRUTTOWERTSCHOEPFUNG								
31	ABSCHREIBUNGEN	.	.	15.1	15.6	15.5	15.4	15.8	16.5
32	PRODUKTIONSSTEUERN ABZUEGLICH SUBVENTIONEN	.	.	4.5	4.6	4.0	3.3	1.5	-0.4
33	NETTOWERTSCHOEPFUNG	.	.	80.4	79.8	80.4	81.3	82.7	83.9
	BRUTTOANLAGEINVESTITIONEN	28.2	28.9	30.8	35.1	30.3	26.7	22.2	24.3
34	IN % DER NETTOWERTSCHOEPFUNG								
35	EINKOMMEN AUS UNSELBSTAENDIGER ARBEIT (LOHNQUOTE)	.	.	57.7	61.0	61.6	64.4	67.5	67.6
	UNTERNEHMERTAETIGKEIT UND VERMOEGEN	.	.	42.3	39.0	38.4	35.6	32.5	32.4
36	IN % DES KAPITALSTOCKS								
37	BRUTTOANLAGEINVESTITIONEN (IN PR. V. 1980)	.	.	13.5	14.5	12.3	10.7	8.4	8.7
38	AUSRUESTUNGEN	.	.	6.3	7.4	6.2	5.8	4.6	6.0
	BAUTEN	.	.	5.2	7.0	6.1	4.9	3.8	2.7
39	KAPITALKOEFFIZIENT (VERHAELTNIS KAPITALSTOCK ZU BRUTTOWERTSCHOEPFUNG IN PREISEN VON 1980)	.	.	2.3	2.5	2.6	2.6	2.8	2.9
ANGABEN JE ERWERBSTAETIGEN (1000 DM)									
40	BRUTTOANLAGEINVESTITIONEN	.	.	9.5	11.3	10.4	9.8	8.6	9.9
41	IN PREISEN VON 1980	.	.	15.0	17.0	15.5	14.0	11.4	12.6
42	KAPITALSTOCK (KAPITALINTENSITAET)	.	.	111.2	117.7	125.7	130.6	135.7	143.9
ANGABEN JE BESCHAFFT. ARBEITNEHMER (1000 DM)									
43	EINKOMMEN AUS UNSELBSTAENDIGER ARBEIT	.	.	17.7	19.1	20.8	23.3	25.9	27.7
1970 = 100									
44	BRUTTOWERTSCHOEPFUNG	79	87	100	109	120	133	142	148
45	IN JEWEILIGEN PREISEN	84	92	100	101	105	114	114	115
46	BRUTTOWERTSCHOEPFUNG IN PREISEN VON 1980 JE ERWERBSTAETIGEN (ARBEITSPRODUKTIVITAET)	.	.	100	97	98	102	100	102
47	NETTOWERTSCHOEPFUNG JE ERWERBSTAETIGEN	.	.	100	103	112	121	129	138
48	LOHNKOSTEN JE PRODUKTEINHEIT	.	.	100	112	122	132	150	157
49	BRUTTOWERTSCHOEPFUNG IN PREISEN VON 1980 ZU KAPITALSTOCK (KAPITALPRODUKTIVITAET)	.	.	100	92	86	87	82	79
ANTEIL AN DER SUMME ALLER WIRTSCHAFTSBEREICHE (IN %)									
50	PRODUKTIONSWERT	1.9	1.9	1.9	1.9	1.9	2.0	1.9	2.0
51	BRUTTOWERTSCHOEPFUNG	2.2	2.1	2.2	2.1	2.1	2.1	2.1	2.1
52	NETTOWERTSCHOEPFUNG	.	.	2.0	2.0	2.0	2.0	2.0	2.1
ENTSTANDENE BRUTTOEINKOMMEN AUS									
53	UNSELBSTAENDIGER ARBEIT	.	.	1.8	1.8	1.8	1.9	2.0	2.0
54	DAR.: BRUTTOLOHN- UND -GEHALTSUMME	.	.	1.8	1.8	1.8	1.9	1.9	2.0
55	UNTERNEHMERTAETIGKEIT UND VERMOEGEN	.	.	2.5	2.3	2.4	2.3	2.2	2.2
56	BRUTTOANLAGEINVESTITIONEN	2.6	2.5	2.5	2.7	2.4	2.2	2.0	2.4
57	AUSRUESTUNGEN	5.6	4.2	4.0	3.7	3.5	3.5	3.2	4.3
58	BAUTEN	0.8	1.3	1.5	2.0	1.8	1.5	1.4	1.1
BRUTTOANLAGEVERMOEGEN IN PREISEN VON 1980									
59	AM JAHRESANFANG	.	.	1.2	1.2	1.3	1.4	1.4	1.4
60	AUSRUESTUNGEN	.	.	3.3	3.3	3.4	3.3	3.3	3.3
61	BAUTEN	.	.	0.6	0.6	0.7	0.8	0.8	0.8
62	ERWERBSTAETIGE IM INLAND	.	.	1.7	1.8	1.8	1.9	1.9	2.0

1) VORLAEUFIGES ERGEBNIS.  
2) 1960 BIS 1969 EINSCHL. SCHIFFFAHRT, WASSERSTRASSEN, HAEFEN.

JEBRIGER VERKEHR

LFD. NR.	GEGENSTAND DER NACHWEISUNG	1976	1977	1978	1979	1980	1981	1982	1983
IN JEWELIGEN PREISEN (MILL. DM)									
1	PRODUKTIONSWERT	58260	64340	68180	76960	85580	89720	93030	98510
2	VORLEISTUNGEN	34550	38120	40160	45240	51130	53870	55440	59040
3	BRUTTOWERTSCHOEPFUNG	23710	26220	28020	31720	34450	35850	37590	39470
4	ABSCHREIBUNGEN	3680	3940	4290	4740	5230	5640	5950	6090
5	PRODUKTIONSSTEUERN ABZUEGLICH SUBVENTIONEN	50	70	110	150	160	-150	-310	-370
6	NETTOWERTSCHOEPFUNG	19980	22210	23620	26830	29060	30360	31950	33750
ENTSTANDENE BRUTTOEINKOMMEN AUS									
7	UNSELBSTAENDIGER ARBEIT 2)	12820	13650	14930	16120	17570	18420	19260	19770
8	DARIN: BRUTTOLOHN- UND GEGHALTSUMME 2)	10400	11210	12020	13110	14450	15220	15800	16110
9	UNTERNEHMERTAEITIGKEIT UND VERMOEGEN	7160	8560	8690	10710	11490	11940	12690	13980
BRUTTOANLAGEINVESTITIONEN									
10	BRUTTOANLAGEINVESTITIONEN	5670	6020	7190	8110	7730	7860	6890	7930
11	AUSRUESTUNGEN	3670	3860	4350	4550	4370	5120	4030	4860
12	BAUTEN	2000	2160	2840	3560	3360	2740	2860	3070
13	NETTOANLAGEINVESTITIONEN	1990	2080	2900	3370	2500	2220	940	1840
NETTOANLAGEVERMOEGEN ZU WIEDERBESCHAFFUNGS- PREISEN AM JAHRESANFANG									
14	NETTOANLAGEVERMOEGEN	36350	39760	42660	47850	55000	61120	66020	67120
15	AUSRUESTUNGEN	16720	17790	18940	20500	22340	23670	25700	25670
16	BAUTEN	19630	21970	23920	27350	32660	37450	40320	41450
IN PREISEN VON 1980 (MILL. DM)									
17	BRUTTOWERTSCHOEPFUNG	27500	29700	30490	33610	34450	33870	33440	34670
18	BRUTTOANLAGEINVESTITIONEN	6920	7160	8230	8720	7730	7480	6330	7230
19	AUSRUESTUNGEN	4370	4460	4850	4620	4370	4880	3640	4290
20	BAUTEN	2550	2700	3380	3900	3360	2600	2690	2940
21	BRUTTOANLAGEVERMOEGEN AM JAHRESANFANG	74520	78210	81900	86490	91440	95300	98780	101040
22	AUSRUESTUNGEN	39230	40590	41810	43260	44560	48320	46470	46330
23	BAUTEN	35290	37620	40090	43230	46880	49980	52310	54710
24	KAPITALSTOCK	76365	80055	84195	88965	93370	97040	99910	102645
ERWERBSTAEITIGKEIT (DURCHSCHNITT IN 1000)									
25	ERWERBSTAEITIGE IM INLAND 2)	506	507	515	536	547	542	535	532
26	SELBSTAENDIGE UND MITHELFFENDE FAMILIEN- ANGEHOERIGE 2)	85	86	87	91	89	87	85	87
27	BESCHAEFTE ARBEITNEHMER 2)	421	421	428	445	458	455	450	445
KENNZIFFERN									
IN % DES PRODUKTIONSWERTES									
28	VORLEISTUNGEN (VORLEISTUNGSQUOTE)	59.3	59.2	58.9	58.8	59.7	60.0	59.6	59.9
29	BRUTTOANLAGEINVESTITIONEN	9.7	9.4	10.5	10.5	9.0	8.8	7.4	8.0
IN % DER BRUTTOWERTSCHOEPFUNG									
30	ABSCHREIBUNGEN	15.5	15.0	15.3	14.9	15.2	15.7	15.8	15.4
31	PRODUKTIONSSTEUERN ABZUEGLICH SUBVENTIONEN	0.2	0.3	0.4	0.5	0.5	-0.4	-0.8	-0.9
32	NETTOWERTSCHOEPFUNG	84.3	84.7	84.3	84.6	84.4	84.7	85.0	85.5
33	BRUTTOANLAGEINVESTITIONEN	23.9	23.0	25.7	25.6	22.4	21.9	18.3	20.1
IN % DER NETTOWERTSCHOEPFUNG									
34	EINKOMMEN AUS UNSELBSTAENDIGER ARBEIT (LOHNQUOTE)	64.2	61.5	63.2	60.1	60.5	60.7	60.3	58.6
35	UNTERNEHMERTAEITIGKEIT UND VERMOEGEN	35.8	38.5	36.8	39.9	39.5	39.3	39.7	41.4
IN % DES KAPITALSTOCKS									
36	BRUTTOANLAGEINVESTITIONEN (IN PR. V. 1980)	9.1	8.9	9.8	9.8	8.3	7.7	6.3	7.1
37	AUSRUESTUNGEN	5.7	5.6	5.8	5.4	4.7	5.0	3.6	4.2
38	BAUTEN	3.3	3.4	4.0	4.4	3.6	2.7	2.7	2.9
39	KAPITALKOEFFIZIENT (VERHAELTNIS KAPITALSTOCK ZU BRUTTOWERTSCHOEPFUNG IN PREISEN VON 1980)	2.8	2.7	2.8	2.6	2.7	2.9	3.0	3.0
ANGABEN JE ERWERBSTAEITIGEN (1000 DM)									
BRUTTOANLAGEINVESTITIONEN									
40	IN JEWELIGEN PREISEN	11.2	11.9	14.0	15.1	14.1	14.5	12.9	14.9
41	IN PREISEN VON 1980	13.7	14.1	16.0	16.3	14.1	13.8	11.8	13.6
42	KAPITALSTOCK (KAPITALINTENSITAET)	150.9	157.9	163.5	166.0	170.7	179.0	186.7	192.8
ANGABEN JE BESCHAFT. ARBEITNEHMER (1000 DM)									
43	EINKOMMEN AUS UNSELBSTAENDIGER ARBEIT	30.5	32.4	34.9	36.2	38.4	40.5	42.8	44.4
1970 * 100									
BRUTTOWERTSCHOEPFUNG									
44	IN JEWELIGEN PREISEN	171	189	202	228	248	258	270	284
45	IN PREISEN VON 1980	125	135	139	153	157	155	153	158
46	BRUTTOWERTSCHOEPFUNG IN PREISEN VON 1980 JE ERWERBSTAEITIGEN (ARBEITSPRODUKTIVITAET)	112	121	122	129	130	129	129	134
47	NETTOWERTSCHOEPFUNG JE ERWERBSTAEITIGEN	159	177	185	202	215	226	241	256
48	LOHNKOSTEN JE PRODUKTEINHEIT	158	156	166	163	173	185	196	194
49	BRUTTOWERTSCHOEPFUNG IN PREISEN VON 1980 ZU KAPITALSTOCK (KAPITALPRODUKTIVITAET)	82	85	83	86	84	80	77	77
ANTEIL AN DER SUMME ALLER WIRTSCHAFTSBEREICHE (IN %)									
50	PRODUKTIONSWERT	2.0	2.1	2.1	2.2	2.2	2.2	2.2	2.3
51	BRUTTOWERTSCHOEPFUNG	2.2	2.3	2.3	2.4	2.4	2.4	2.4	2.4
52	NETTOWERTSCHOEPFUNG	2.2	2.3	2.3	2.4	2.4	2.4	2.5	2.5
ENTSTANDENE BRUTTOEINKOMMEN AUS									
53	UNSELBSTAENDIGER ARBEIT	2.0	2.0	2.1	2.1	2.1	2.1	2.1	2.2
54	DARIN: BRUTTOLOHN- UND -GEGHALTSUMME	2.0	2.0	2.0	2.1	2.1	2.1	2.2	2.2
55	UNTERNEHMERTAEITIGKEIT UND VERMOEGEN	2.5	2.8	2.6	3.0	3.3	3.3	3.2	3.1
BRUTTOANLAGEINVESTITIONEN									
56	BRUTTOANLAGEINVESTITIONEN	2.5	2.5	2.7	2.6	2.3	2.3	2.1	2.3
57	AUSRUESTUNGEN	4.1	3.9	4.0	3.7	3.3	3.9	3.1	3.5
58	BAUTEN	1.4	1.5	1.8	1.9	1.6	1.3	1.4	1.5
BRUTTOANLAGEVERMOEGEN IN PREISEN VON 1980									
59	AM JAHRESANFANG	1.4	1.4	1.5	1.5	1.5	1.5	1.5	1.5
60	AUSRUESTUNGEN	3.3	3.3	3.3	3.3	3.3	3.2	3.2	3.1
61	BAUTEN	0.9	0.9	0.9	1.0	1.0	1.0	1.0	1.1
62	ERWERBSTAEITIGE IM INLAND	2.0	2.0	2.0	2.1	2.1	2.1	2.1	2.1

1) VORLAEUFIGES ERGEBNIS.  
2) 1960 BIS 1969 EINSCHL. SCHIFFFAHRT, WASSERSTRASSEN, HAEFEN.

UEBRIGER VERKEHR

LFD. NR.	GEGENSTAND DER NACHWEISUNG	1984 1)	1985 1)	1986 1)	1987	1988	1989	1990	1991
IN JEWEILIGEN PREISEN (MILL. DM)									
1	PRODUKTIONSWERT .....	107070	...	...					
2	VORLEISTUNGEN .....	64800	...	...					
3	BRUTTOWERTSCHOEPFUNG .....	42970	...	...					
4	ABSCHREIBUNGEN .....	6240	...	...					
5	PRODUKTIONSSTEUERN ABZUEGLICH SUBVENTIONEN ..	-330	...	...					
6	NETTOWERTSCHOEPFUNG .....	36640	...	...					
ENTSTANDENE BRUTTOEINKOMMEN AUS									
7	UNSELBSTAENDIGER ARBEIT 2) .....	20780	...	...					
8	DAR.: BRUTTOLOHN- UND -GEHALTSUMME 2) ...	16970	...	...					
9	UNTERNEHMERTAETIGKEIT UND VERMOEGEN .....	15860	...	...					
10	BRUTTOANLAGEINVESTITIONEN .....	7620	...	...					
11	AUSRUESTUNGEN .....	4570	...	...					
12	BAUTEN .....	3050	...	...					
13	NETTOANLAGEINVESTITIONEN .....	1360	...	...					
14	NETTOANLAGEVERMOEGEN ZU WIEDERBESCHAFFUNGS- PREISEN AM JAHRESANFANG .....	69080	71310	...					
15	AUSRUESTUNGEN .....	26240	26430	...					
16	BAUTEN .....	42840	44880	...					
IN PREISEN VON 1980 (MILL. DM)									
17	BRUTTOWERTSCHOEPFUNG .....	37090	...	...					
18	BRUTTOANLAGEINVESTITIONEN .....	6820	...	...					
19	AUSRUESTUNGEN .....	3960	...	...					
20	BAUTEN .....	2860	...	...					
21	BRUTTOANLAGEVERMOEGEN AM JAHRESANFANG .....	104050	106530	...					
22	AUSRUESTUNGEN .....	46720	46680	...					
23	BAUTEN .....	57330	59850	...					
24	KAPITALSTOCK .....	105290	...	...					
ERWERBSTAETIGKEIT (DURCHSCHNITT IN 1000)									
25	ERWERBSTAETIGE IM INLAND 2) .....	541	...	...					
26	SELBSTAENDIGE UND MITHELLENDE FAMILIEN- ANGEHOERIGE 2) .....	87	...	...					
27	BESCHAEFTIGTE ARBEITNEHMER 2) .....	454	...	...					
KENNZIFFERN									
28	IN % DES PRODUKTIONSWERTES VORLEISTUNGEN (VORLEISTUNGSQUOTE) .....	60.2	...	...					
29	BRUTTOANLAGEINVESTITIONEN .....	7.1	...	...					
30	IN % DER BRUTTOWERTSCHOEPFUNG ABSCHREIBUNGEN .....	14.7	...	...					
31	PRODUKTIONSSTEUERN ABZUEGLICH SUBVENTIONEN ..	-0.8	...	...					
32	NETTOWERTSCHOEPFUNG .....	86.1	...	...					
33	BRUTTOANLAGEINVESTITIONEN .....	17.9	...	...					
34	IN % DER NETTOWERTSCHOEPFUNG EINKOMMEN UNSELBSTAENDIGER ARBEIT (LOHNQUOTE) .....	56.7	...	...					
35	UNTERNEHMERTAETIGKEIT UND VERMOEGEN .....	43.3	...	...					
36	IN % DES KAPITALSTOCKS BRUTTOANLAGEINVESTITIONEN (IN PR. V. 1980) ..	6.5	...	...					
37	AUSRUESTUNGEN .....	3.8	...	...					
38	BAUTEN .....	2.7	...	...					
39	KAPITALKOEFFIZIENT (VERHAELTNIS KAPITALSTOCK ZU BRUTTOWERTSCHOEPFUNG IN PREISEN VON 1980) ..	2.6	...	...					
40	ANGABEN JE ERWERBSTAETIGEN (1000 DM) BRUTTOANLAGEINVESTITIONEN IN JEWEILIGEN PREISEN .....	14.1	...	...					
41	IN PREISEN VON 1980 .....	12.6	...	...					
42	KAPITALSTOCK (KAPITALINTENSITAET) .....	194.6	...	...					
43	ANGABEN JE BESCHAEFT. ARBEITNEHMER (1000 DM) EINKOMMEN AUS UNSELBSTAENDIGER ARBEIT .....	45.8	...	...					
44	1970 = 100 BRUTTOWERTSCHOEPFUNG IN JEWEILIGEN PREISEN .....	306	...	...					
45	IN PREISEN VON 1980 .....	169	...	...					
46	BRUTTOWERTSCHOEPFUNG IN PREISEN VON 1980 JE ERWERBSTAETIGEN (ARBEITSPRODUKTIVITAET) ..	141	...	...					
47	NETTOWERTSCHOEPFUNG JE ERWERBSTAETIGEN .....	273	...	...					
48	LOHNKOSTEN JE PRODUKTEINHEIT .....	190	...	...					
49	BRUTTOWERTSCHOEPFUNG IN PREISEN VON 1980 ZU KAPITALSTOCK (KAPITALPRODUKTIVITAET) .....	81	...	...					
ANTEIL AN DER SUMME ALLER WIRTSCHAFTSBEREICHE (IN %)									
50	PRODUKTIONSWERT .....	2.3	...	...					
51	BRUTTOWERTSCHOEPFUNG .....	2.5	...	...					
52	NETTOWERTSCHOEPFUNG .....	2.6	...	...					
53	ENTSTANDENE BRUTTOEINKOMMEN AUS UNSELBSTAENDIGER ARBEIT .....	2.2	...	...					
54	DAR.: BRUTTOLOHN- UND -GEHALTSUMME .....	2.2	...	...					
55	UNTERNEHMERTAETIGKEIT UND VERMOEGEN .....	3.3	...	...					
56	BRUTTOANLAGEINVESTITIONEN .....	2.1	...	...					
57	AUSRUESTUNGEN .....	3.2	...	...					
58	BAUTEN .....	1.4	...	...					
59	BRUTTOANLAGEVERMOEGEN IN PREISEN VON 1980 AM JAHRESANFANG .....	1.5	1.5	...					
60	AUSRUESTUNGEN .....	3.1	3.0	...					
61	BAUTEN .....	1.1	1.1	...					
62	ERWERBSTAETIGE IM INLAND .....	2.1	...	...					

1) VORLAEUFIGES ERGEBNIS.  
2) 1960 BIS 1969 EINSCHL. SCHIFFFAHRT, WASSERSTRASSEN, HAEFEN.

## **Dienstleistungsunternehmen**

### Bruttowertschöpfung in Preisen von 1980

1960 = 100

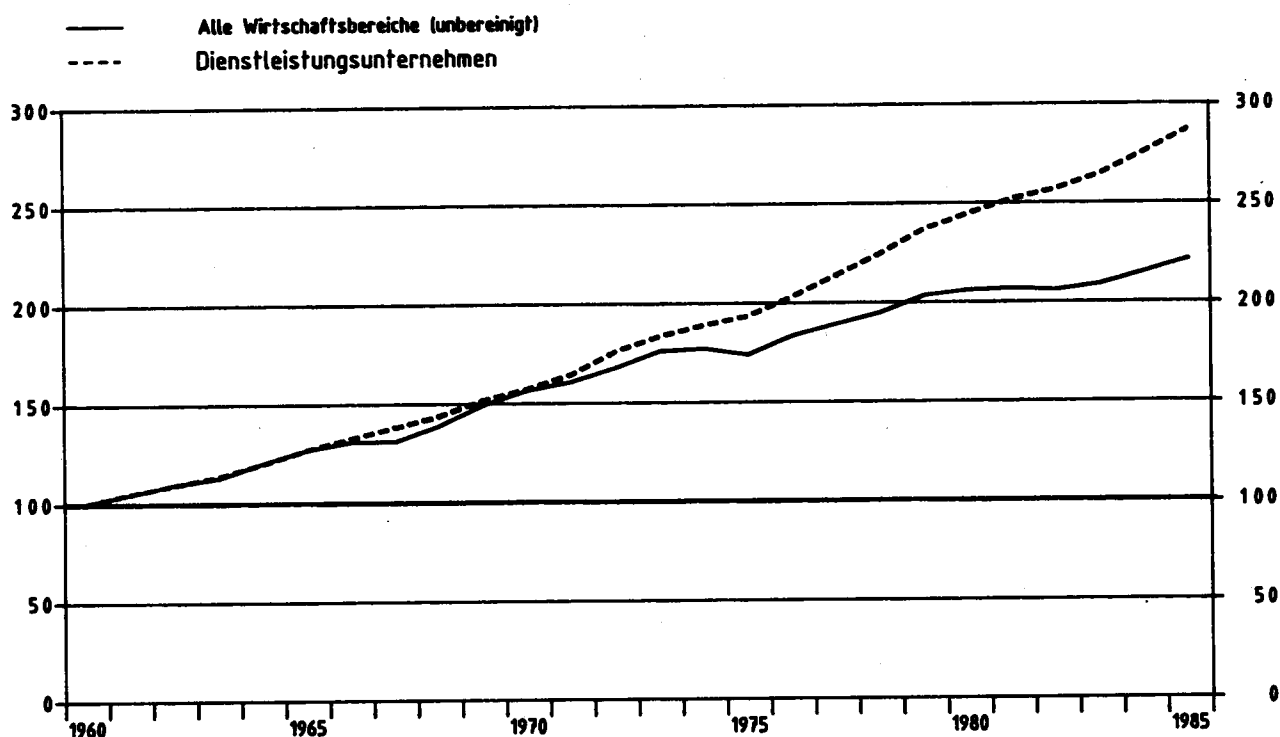

### Dienstleistungsunternehmen

Anteile an der Summe aller Wirtschaftsbereiche

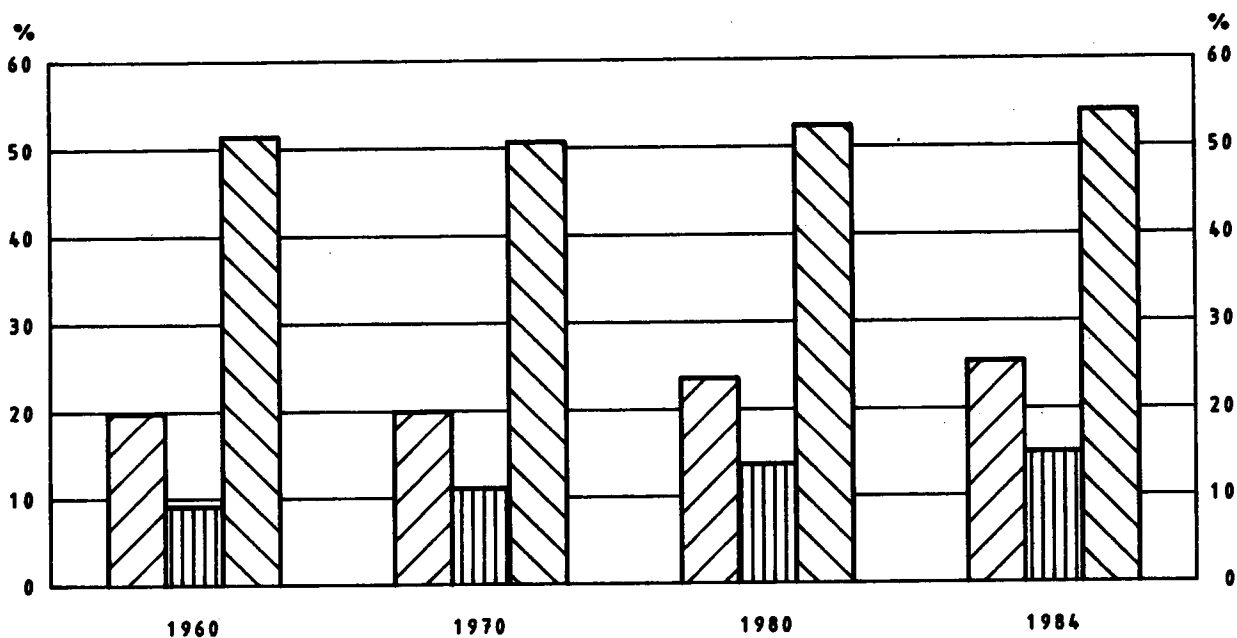
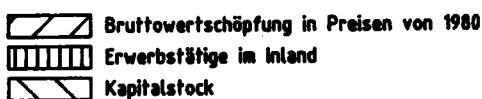



## DIENSTLEISTUNGSUNTERNEHMEN

LFD. NR.	GEGENSTAND DER NACHWEISUNG	1960	1961	1962	1963	1964	1965	1966	1967
IN JEWEILIGEN PREISEN (MILL. DM)									
1	PRODUKTIONSWERT .....	67990	75790	81910	89850	99120	111590	123270	132150
2	VORLEISTUNGEN .....	26860	29670	31490	34510	37310	41540	44920	47850
3	BRUTTOWERTSCHOEPFUNG .....	41130	46120	50420	55340	61810	70050	78350	84300
4	ABSCHREIBUNGEN .....	5230	6040	6950	7820	8720	9700	10730	11370
5	PRODUKTIONSSTEUERN ABZUEGLICH SUBVENTIONEN ..	4210	4690	4840	5080	5390	5840	6540	7130
6	NETTOWERTSCHOEPFUNG .....	31690	35390	38630	42440	47700	54510	61080	65800
ENTSTANDENE BRUTTOEINKOMMEN AUS									
7	UNSELBSTAENDIGER ARBEIT .....	10200	11770	13530	15130	16590	18370	20150	21840
8	DAR.: BRUTTOLOHN- UND -GEHALTSUMME .....	8750	10140	11680	13120	14500	15990	17500	18920
9	UNTERNEHMERTAETIGKEIT UND VERMOEGEN .....	21490	23620	25100	27310	31110	36140	40930	43960
10	BRUTTOANLAGEINVESTITIONEN .....	24440	27320	29970	31520	37210	41070	44580	42410
11	AUSRUESTUNGEN .....	1590	1790	1810	2020	2350	2990	3670	4080
12	BAUTEN .....	22850	25530	28160	29500	34860	38080	40910	38330
13	NETTOANLAGEINVESTITIONEN .....	19210	21280	23020	23700	28490	31370	33850	31040
14	NETTOANLAGEVERMOEGEN ZU WIEDERBESCHAFFUNGS- PREISEN AM JAHRESANFANG .....	252470	287070	333010	377330	418040	466750	516300	559080
15	AUSRUESTUNGEN .....	5350	6210	7090	7970	8920	10080	11680	14040
16	BAUTEN .....	247120	280860	325920	369360	409120	456670	504620	545040
IN PREISEN VON 1980 (MILL. DM)									
17	BRUTTOWERTSCHOEPFUNG .....	137070	144150	150130	155900	164490	173970	181630	189180
18	BRUTTOANLAGEINVESTITIONEN .....	77020	80140	81350	81110	91620	96960	101760	98100
19	AUSRUESTUNGEN .....	2610	2880	2840	3120	3590	4500	5380	5770
20	BAUTEN .....	74410	77260	78510	77990	88030	92460	96380	92330
21	BRUTTOANLAGEVERMOEGEN AM JAHRESANFANG .....	1199440	1271480	1346450	1422450	1498010	1583830	1674740	1770210
22	AUSRUESTUNGEN .....	14140	15970	17970	19860	21930	24320	27480	31390
23	BAUTEN .....	1185300	1255510	1328480	1402590	1476080	1559510	1647260	1738820
24	KAPITALSTOCK .....	1235458	1308963	1384448	1460228	1540918	1629283	1722473	1815988
ERWERBSTAETIGKEIT (DURCHSCHNITT IN 1000)									
25	ERWERBSTAETIGE IM INLAND .....	2364	2406	2459	2541	2590	2652	2719	2774
26	SELBSTAENDIGE UND MITHELFFENDE FAMILIEN- ANGEHOERIGE .....	768	769	758	762	753	755	763	771
27	BESCHAEFIGTE ARBEITNEHMER .....	1596	1637	1701	1779	1837	1897	1956	2003
KENNZIFFERN									
28	IN % DES PRODUKTIONSWERTES VORLEISTUNGEN (VORLEISTUNGSQUOTE) .....	39.5	39.1	38.4	38.4	37.6	37.2	36.4	36.2
29	BRUTTOANLAGEINVESTITIONEN .....	35.9	36.0	36.6	35.1	37.5	36.8	36.2	32.1
30	IN % DER BRUTTOWERTSCHOEPFUNG ABSCHREIBUNGEN .....	12.7	13.1	13.8	14.1	14.1	13.8	13.7	13.5
31	PRODUKTIONSSTEUERN ABZUEGLICH SUBVENTIONEN ..	10.2	10.2	9.6	9.2	8.7	8.3	8.3	8.5
32	NETTOWERTSCHOEPFUNG .....	77.0	76.7	76.6	76.7	77.2	77.8	78.0	78.1
33	BRUTTOANLAGEINVESTITIONEN .....	59.4	59.2	59.4	57.0	60.2	58.6	56.9	50.3
34	IN % DER NETTOWERTSCHOEPFUNG EINKOMMEN AUS UNSELBSTAENDIGER ARBEIT (LOHNQUOTE) .....	32.2	33.3	35.0	35.7	34.8	33.7	33.0	33.2
35	UNTERNEHMERTAETIGKEIT UND VERMOEGEN .....	67.8	66.7	65.0	64.3	65.2	66.3	67.0	66.8
36	IN % DES KAPITALSTOCKS BRUTTOANLAGEINVESTITIONEN (IN PR. V. 1980)	6.2	6.1	5.9	5.6	5.9	6.0	5.9	5.4
37	AUSRUESTUNGEN .....	0.2	0.2	0.2	0.2	0.2	0.3	0.3	0.3
38	BAUTEN .....	6.0	5.9	5.7	5.3	5.7	5.7	5.6	5.1
39	KAPITALKOEFFIZIENT (VERHAELTNIS KAPITALSTOCK ZU BRUTTOWERTSCHOEPFUNG IN PREISEN VON 1980)	9.0	9.1	9.2	9.4	9.4	9.4	9.5	9.6
ANGABEN JE ERWERBSTAETIGEN (1000 DM)									
40	BRUTTOANLAGEINVESTITIONEN IN JEWEILIGEN PREISEN .....	10.3	11.4	12.2	12.4	14.4	15.5	16.4	15.3
41	IN PREISEN VON 1980 .....	32.6	33.3	33.1	31.9	35.4	36.6	37.4	35.4
42	KAPITALSTOCK (KAPITALINTENSITAET) .....	522.6	544.0	563.0	574.7	594.9	614.4	633.5	654.6
43	ANGABEN JE BESCHAFT. ARBEITNEHMER (1000 DM) EINKOMMEN AUS UNSELBSTAENDIGER ARBEIT .....	6.4	7.2	8.0	8.5	9.0	9.7	10.3	10.9
1970 = 100									
44	BRUTTOWERTSCHOEPFUNG IN JEWEILIGEN PREISEN .....	36	40	44	48	54	61	68	74
45	IN PREISEN VON 1980 .....	64	67	70	72	76	81	84	85
46	BRUTTOWERTSCHOEPFUNG IN PREISEN VON 1980 JE ERWERBSTAETIGEN (ARBEITSPRODUKTIVITAET) ..	79	82	83	84	86	89	91	93
47	NETTOWERTSCHOEPFUNG JE ERWERBSTAETIGEN .....	43	47	50	54	59	66	72	76
48	LOHNKOSTEN JE PRODUKTEINHEIT .....	53	58	64	69	71	75	78	82
49	BRUTTOWERTSCHOEPFUNG IN PREISEN VON 1980 ZU KAPITALSTOCK (KAPITALPRODUKTIVITAET) .....	108	107	106	104	104	104	103	101
ANTEIL AN DER SUMME ALLER WIRTSCHAFTSBEREICHE (IN %)									
50	PRODUKTIONSWERT .....	8.2	8.4	8.4	8.7	8.8	9.1	9.6	10.2
51	BRUTTOWERTSCHOEPFUNG .....	13.6	13.9	14.0	14.5	14.7	15.2	16.0	17.0
52	NETTOWERTSCHOEPFUNG .....	12.9	13.3	13.4	13.9	14.2	14.8	15.6	16.7
ENTSTANDENE BRUTTOEINKOMMEN AUS									
53	UNSELBSTAENDIGER ARBEIT .....	7.1	7.3	7.6	7.9	7.9	7.9	8.0	8.7
54	DAR.: BRUTTOLOHN- UND -GEHALTSUMME .....	7.1	7.3	7.6	7.9	7.9	7.9	8.1	8.7
55	UNTERNEHMERTAETIGKEIT UND VERMOEGEN .....	21.1	22.5	22.8	24.1	24.7	26.6	28.1	30.8
56	BRUTTOANLAGEINVESTITIONEN .....	32.8	32.4	31.9	31.9	33.0	33.9	35.5	36.7
57	AUSRUESTUNGEN .....	5.7	5.5	5.0	5.5	5.8	6.7	8.1	9.6
58	BAUTEN .....	49.2	49.0	48.6	47.5	48.1	49.7	51.0	52.4
BRUTTOANLAGEVERMOEGEN IN PREISEN VON 1980									
59	AM JAHRESANFANG .....	51.4	51.2	51.0	50.7	50.5	50.4	50.3	50.4
60	AUSRUESTUNGEN .....	3.1	3.2	3.3	3.4	3.5	3.6	3.8	4.1
61	BAUTEN .....	63.3	63.2	63.2	63.1	63.1	63.1	63.1	63.2
62	ERWERBSTAETIGE IM INLAND .....	9.1	9.1	9.3	9.6	9.7	9.9	10.2	10.8

1) VORLAEUFIGES ERGEBNIS.

FACHSERIE 18, REIHE S.9

## DIENSTLEISTUNGSUNTERNEHMEN

LFD. NR.	GEGENSTAND DER NACHWEISUNG	1968	1969	1970	1971	1972	1973	1974	1975
IN JEWEILIGEN PREISEN (MILL. DM)									
1	PRODUKTIONSWERT .....	139040	155160	175250	202710	228920	256640	290260	319510
2	VORLEISTUNGEN .....	49370	53680	60860	70950	78410	85260	96460	105040
3	BRUTTOWERTSCHOEPFUNG .....	89670	101480	114390	131760	150510	171380	193800	213470
4	ABSCHREIBUNGEN .....	12950	14130	17470	20390	23010	26100	29580	31830
5	PRODUKTIONSSTEUERN ABZUEGLICH SUBVENTIONEN ..	5410	6220	5390	6280	7280	8400	8720	9770
6	NETTOWERTSCHOEPFUNG .....	71710	81130	91530	105090	120220	136880	155500	171870
ENTSTANDENE BRUTTOEINKOMMEN AUS									
7	UNSELBSTAENDIGER ARBEIT .....	23410	25970	30470	35600	39730	45520	52260	57160
8	DAR.: BRUTTOLOHN- UND -GEHALTSUMME .....	20280	22430	25990	30110	33410	38100	43540	47100
9	UNTERNEHMERTAETIGKEIT UND VERMOEGEN .....	48300	55160	61060	69490	80490	91360	103240	114710
10	BRUTTOANLAGEINVESTITIONEN .....	44780	48520	57310	69070	81960	90850	83450	79380
11	AUSRUESTUNGEN .....	4530	6010	7390	7890	8300	10420	9250	12500
12	BAUTEN .....	40250	42510	49920	61180	73660	80430	74200	66880
13	NETTOANLAGEINVESTITIONEN .....	32230	34390	39840	48680	58950	64750	53870	47550
14	NETTOANLAGEVERMOEGEN ZU WIEDERBESCHAFFUNGS- PREISEN AM JAHRESANFANG .....	583860	635730	755130	891630	1018660	1137860	1278290	1401620
15	AUSRUESTUNGEN .....	16300	18600	22500	27280	31530	38750	42060	48280
16	BAUTEN .....	567580	617130	732630	864350	987130	1102110	1236230	1353340
IN PREISEN VON 1980 (MILL. DM)									
17	BRUTTOWERTSCHOEPFUNG .....	197000	207980	215390	225390	241130	251910	258780	264970
18	BRUTTOANLAGEINVESTITIONEN .....	100480	101560	103040	114010	128210	133270	114870	106180
19	AUSRUESTUNGEN .....	6450	8390	9920	10270	10640	13110	10890	13920
20	BAUTEN .....	94030	93170	93120	103740	117570	120160	103980	92260
21	BRUTTOANLAGEVERMOEGEN AM JAHRESANFANG .....	1861770	1955360	2049640	2145040	2251040	2370790	2495070	2600370
22	AUSRUESTUNGEN .....	3550	40160	46450	54030	61720	69470	79310	86600
23	BAUTEN .....	1826220	1915200	2003190	2091010	2189320	2301320	2415760	2513870
24	KAPITALSTOCK .....	1908563	2002498	2097338	2198038	2310913	2432928	2547718	2648298
ERWERBSTAETIGKEIT (DURCHSCHNITT IN 1000)									
25	ERWERBSTAETIGE IM INLAND .....	2837	2883	2933	3013	3063	3123	3171	3210
26	SELBSTAENDIGE UND MITHELLENDE FAMILIEN- ANGEHOERIGE .....	780	777	776	760	771	777	768	762
27	BESCHAEFFTIGTE ARBEITNEHMER .....	2057	2106	2157	2253	2292	2346	2403	2448
KENNZIFFERN									
28	IN % DES PRODUKTIONSWERTES VORLEISTUNGEN (VORLEISTUNGSQUOTE) .....	35.5	34.6	34.7	35.0	34.3	33.2	33.2	33.2
29	BRUTTOANLAGEINVESTITIONEN .....	32.2	31.3	32.7	34.1	35.8	35.4	28.8	24.8
IN % DER BRUTTOWERTSCHOEPFUNG									
30	ABSCHREIBUNGEN .....	14.0	13.9	15.3	15.5	15.3	15.2	15.3	14.9
31	PRODUKTIONSSTEUERN ABZUEGLICH SUBVENTIONEN ..	6.0	6.1	4.7	4.8	4.8	4.9	4.5	4.6
32	NETTOWERTSCHOEPFUNG .....	80.0	79.9	80.0	79.8	79.9	79.9	80.2	80.5
33	BRUTTOANLAGEINVESTITIONEN .....	49.9	47.8	50.1	52.4	54.5	53.0	43.1	37.2
IN % DER NETTOWERTSCHOEPFUNG									
34	EINKOMMEN AUS UNSELBSTAENDIGER ARBEIT (LOHNQUOTE) .....	32.6	32.0	33.3	33.9	33.0	33.3	33.6	33.3
35	UNTERNEHMERTAETIGKEIT UND VERMOEGEN .....	67.4	68.0	66.7	66.1	67.0	66.7	66.4	66.7
IN % DES KAPITALSTOCKS									
36	BRUTTOANLAGEINVESTITIONEN (IN PR. V. 1980) ..	5.3	5.1	4.9	5.2	5.5	5.5	4.5	4.0
37	AUSRUESTUNGEN .....	0.3	0.4	0.5	0.5	0.5	0.5	0.4	0.5
38	BAUTEN .....	4.9	4.7	4.4	4.7	5.1	4.9	4.1	3.5
39	KAPITALKOEFFIZIENT (VERHAELTNIS KAPITALSTOCK ZU BRUTTOWERTSCHOEPFUNG IN PREISEN VON 1980)	9.7	9.6	9.7	9.8	9.6	9.7	9.8	10.0
ANGABEN JE ERWERBSTAETIGEN (1000 DM)									
BRUTTOANLAGEINVESTITIONEN									
40	IN JEWEILIGEN PREISEN .....	15.8	16.8	19.5	22.9	26.8	29.1	26.3	24.7
41	IN PREISEN VON 1980 .....	35.4	35.2	35.1	37.8	41.9	42.7	36.2	33.1
42	KAPITALSTOCK (KAPITALINTENSITAET) .....	672.7	694.6	715.1	729.5	754.5	779.0	803.4	825.0
ANGABEN JE BESCHAEFFT. ARBEITNEHMER (1000 DM)									
43	EINKOMMEN AUS UNSELBSTAENDIGER ARBEIT .....	11.4	12.3	14.1	15.8	17.3	19.4	21.7	23.3
1970 = 100									
BRUTTOWERTSCHOEPFUNG									
44	IN JEWEILIGEN PREISEN .....	78	89	100	115	132	150	169	187
45	IN PREISEN VON 1980 .....	91	97	100	105	112	117	120	123
46	BRUTTOWERTSCHOEPFUNG IN PREISEN VON 1980 JE ERWERBSTAETIGEN (ARBEITSPRODUKTIVITAET) ..	95	98	100	102	107	110	111	112
47	NETTOWERTSCHOEPFUNG JE ERWERBSTAETIGEN .....	81	90	100	112	126	140	157	172
48	LOHNKOSTEN JE PRODUKTEINHEIT .....	84	88	100	112	116	128	143	152
49	BRUTTOWERTSCHOEPFUNG IN PREISEN VON 1980 ZU KAPITALSTOCK (KAPITALPRODUKTIVITAET) .....	101	101	100	100	102	101	99	97
ANTEIL AN DER SUMME ALLER WIRTSCHAFTSBEREICHE (IN %)									
50	PRODUKTIONSWERT .....	10.4	10.3	10.3	10.8	11.3	11.2	11.4	12.2
51	BRUTTOWERTSCHOEPFUNG .....	17.6	17.9	17.7	18.3	19.1	19.4	20.3	21.4
52	NETTOWERTSCHOEPFUNG .....	16.7	17.0	16.7	17.3	18.0	18.3	19.3	20.5
ENTSTANDENE BRUTTOEINKOMMEN AUS									
53	UNSELBSTAENDIGER ARBEIT .....	8.7	8.6	8.5	8.7	8.8	8.9	9.3	9.8
54	DAR.: BRUTTOLOHN- UND -GEHALTSUMME .....	8.8	8.6	8.5	8.7	8.8	8.9	9.3	9.7
55	UNTERNEHMERTAETIGKEIT UND VERMOEGEN .....	29.9	31.5	32.4	34.8	36.8	38.4	42.3	45.6
56	BRUTTOANLAGEINVESTITIONEN .....	37.1	34.5	32.9	34.8	38.7	41.0	38.7	37.3
57	AUSRUESTUNGEN .....	10.2	10.9	10.9	10.6	11.0	13.4	12.2	15.4
58	BAUTEN .....	52.8	49.8	47.0	49.6	54.0	55.9	52.9	50.9
BRUTTOANLAGEVERMOEGEN IN PREISEN VON 1980									
59	AM JAHRESANFANG .....	50.5	50.7	50.7	50.5	50.4	50.8	50.7	50.9
60	AUSRUESTUNGEN .....	4.5	4.8	5.2	5.7	6.1	6.5	7.1	7.5
61	BAUTEN .....	63.3	63.4	63.4	63.3	63.2	63.3	63.5	63.6
62	ERWERBSTAETIGE IM INLAND .....	11.0	11.0	11.0	11.3	11.5	11.6	12.0	12.5

1) VORLAEUFIGES ERGEBNIS.

FACHSERIE 18, REIHE S.9

## DIENSTLEISTUNGSUNTERNEHMEN

LFD. NR.	GEGENSTAND DER NACHWEISUNG	1976	1977	1978	1979	1980	1981	1982	1983
IN JEWEILIGEN PREISEN (MILL. DM)									
1	PRODUKTIONSWERT	346870	380780	418520	459400	507140	554580	595680	639880
2	VORLEISTUNGEN	115070	127760	141530	155530	172070	187690	197990	209440
3	BRUTTOWERTSCHOEPFUNG	231800	253020	276990	303870	335070	366890	397690	430440
4	ABSCHREIBUNGEN	35000	38660	43330	49630	57620	64610	70470	75580
5	PRODUKTIONSSTEUERN ABZUEGLICH SUBVENTIONEN	10640	11820	12270	12770	13230	13870	15630	17360
6	NETTOWERTSCHOEPFUNG	186160	202540	221390	241470	264220	288410	311590	337500
ENTSTANDENE BRUTTOEINKOMMEN AUS									
7	UNSELBSTAENDIGER ARBEIT	63050	68430	73690	80710	86660	95590	100770	105270
8	DAR.: BRUTTOLOHN- UND -GEHALTSUMME	51560	56130	60210	66210	73070	78220	82190	85480
9	UNTERNEHMERTAEITIGKEIT UND VERMOEGEN	123110	134110	147700	160760	175560	192820	210820	232230
10	BRUTTOANLAGEINVESTITIONEN	88370	99040	112720	133380	148920	162860	149930	162720
11	AUSRUESTUNGEN	15400	19910	24650	30260	32100	32870	30340	33510
12	BAUTEN	72970	79130	88170	103120	116820	119990	119590	129210
13	NETTOANLAGEINVESTITIONEN	53370	60380	69390	83750	91300	88250	79460	87140
14	NETTOANLAGEVERMOEGEN ZU WIEDERBESCHAFFUNGS- PREISEN AM JAHRESANFANG	1482800	1611260	1753580	1927200	2202360	2464800	2667610	2785120
15	AUSRUESTUNGEN	55100	63210	74580	88880	108010	127820	148000	160310
16	BAUTEN	1427400	1548050	1679000	1838320	2094350	2336680	2519610	2624810
IN PREISEN VON 1980 (MILL. DM)									
17	BRUTTOWERTSCHOEPFUNG	278290	292900	307670	324490	335070	345030	351950	362350
18	BRUTTOANLAGEINVESTITIONEN	112900	120880	130710	144540	148920	145160	138120	146820
19	AUSRUESTUNGEN	16880	21250	25800	31330	32100	31480	27830	30010
20	BAUTEN	96220	99630	104910	113210	116820	113680	110290	116810
21	BRUTTOANLAGEVERMOEGEN AM JAHRESANFANG	2696230	2798070	2907110	3025170	3156230	3290730	3420290	3541450
22	AUSRUESTUNGEN	96150	107990	123820	143600	168300	193070	216300	234790
23	BAUTEN	2600080	2690080	2783290	2881570	2987930	3097660	3203990	3306660
24	KAPITALSTOCK	2747148	2852588	2966138	3090698	3223478	3355508	3480868	3605438
ERWERBSTAETIGKEIT (DURCHSCHNITT IN 1000)									
25	ERWERBSTAETIGE IM INLAND	3266	3306	3359	3474	3582	3641	3667	3700
26	SELBSTAENDIGE UND MITHELFFENDE FAMILIEN- ANGEHOERIGE	742	733	733	747	754	761	774	787
27	BESCHAEFTIGTE ARBEITNEHMER	2524	2573	2626	2727	2828	2880	2893	2913
KENNZIFFERN									
28	IN % DES PRODUKTIONSWERTES VORLEISTUNGEN (VORLEISTUNGSQUOTE)	33.2	33.6	33.8	33.9	33.9	33.8	33.2	32.7
29	BRUTTOANLAGEINVESTITIONEN	25.5	26.0	26.9	29.0	29.4	27.6	25.2	25.4
IN % DER BRUTTOWERTSCHOEPFUNG									
30	ABSCHREIBUNGEN	15.1	15.3	15.6	16.3	17.2	17.6	17.7	17.6
31	PRODUKTIONSSTEUERN ABZUEGLICH SUBVENTIONEN	4.6	4.7	4.4	4.2	3.9	3.8	3.9	4.0
32	NETTOWERTSCHOEPFUNG	80.3	80.0	79.9	79.5	78.9	78.6	78.3	78.4
33	BRUTTOANLAGEINVESTITIONEN	38.1	39.1	40.7	43.9	44.4	41.7	37.7	37.8
IN % DER NETTOWERTSCHOEPFUNG									
34	EINKOMMEN AUS UNSELBSTAENDIGER ARBEIT (LOHNQUOTE)	33.9	33.8	33.3	33.4	33.6	33.1	32.3	31.2
35	UNTERNEHMERTAEITIGKEIT UND VERMOEGEN	66.1	66.2	66.7	66.6	66.4	66.9	67.7	68.8
IN % DES KAPITALSTOCKS									
36	BRUTTOANLAGEINVESTITIONEN (IN PR. V. 1980)	4.1	4.2	4.4	4.7	4.6	4.3	4.0	4.1
37	AUSRUESTUNGEN	0.6	0.7	0.9	1.0	1.0	0.9	0.8	0.8
38	BAUTEN	3.5	3.5	3.5	3.7	3.6	3.4	3.2	3.2
39	KAPITALKOEFFIZIENT (VERHAELTNIS KAPITALSTOCK ZU BRUTTOWERTSCHOEPFUNG IN PREISEN VON 1980)	9.9	9.7	9.6	9.5	9.6	9.7	9.9	10.0
ANGABEN JE ERWERBSTAETIGEN (1000 DM)									
40	BRUTTOANLAGEINVESTITIONEN	27.1	30.0	33.6	38.4	41.6	42.0	40.9	44.0
41	IN PREISEN VON 1980	34.6	36.6	38.9	41.6	41.6	39.9	37.7	39.7
42	KAPITALSTOCK (KAPITALINTENSITAET)	841.1	862.9	883.0	889.7	899.9	921.6	949.2	974.4
ANGABEN JE BESCHAEFT. ARBEITNEHMER (1000 DM)									
43	EINKOMMEN AUS UNSELBSTAENDIGER ARBEIT	25.0	26.6	28.1	29.6	31.4	33.2	34.8	36.1
1970 = 100									
44	BRUTTOWERTSCHOEPFUNG	203	221	242	266	293	321	348	376
45	IN JEWEILIGEN PREISEN	129	136	143	151	156	160	163	168
46	BRUTTOWERTSCHOEPFUNG IN PREISEN VON 1980 JE ERWERBSTAETIGEN (ARBEITSPRODUKTIVITAET)	116	121	125	127	127	129	131	133
47	NETTOWERTSCHOEPFUNG JE ERWERBSTAETIGEN	183	196	211	223	236	254	272	292
48	LOHNKOSTEN JE PRODUKTEINHEIT	160	165	169	176	187	196	202	205
49	BRUTTOWERTSCHOEPFUNG IN PREISEN VON 1980 ZU KAPITALSTOCK (KAPITALPRODUKTIVITAET)	99	100	101	102	101	100	98	98
ANTEIL AN DER SUMME ALLER WIRTSCHAFTSBEREICHE (IN %)									
50	PRODUKTIONSWERT	12.0	12.5	12.9	13.0	13.3	13.7	14.3	14.9
51	BRUTTOWERTSCHOEPFUNG	21.3	21.8	22.3	22.6	23.5	24.6	25.6	26.4
52	NETTOWERTSCHOEPFUNG	20.3	20.7	21.1	21.3	22.1	23.1	24.0	24.8
ENTSTANDENE BRUTTOEINKOMMEN AUS									
53	UNSELBSTAENDIGER ARBEIT	10.0	10.1	10.2	10.4	10.5	10.8	11.2	11.5
54	DAR.: BRUTTOLOHN- UND -GEHALTSUMME	10.0	10.1	10.2	10.4	10.6	10.9	11.2	11.5
55	UNTERNEHMERTAEITIGKEIT UND VERMOEGEN	43.0	44.1	44.9	45.1	49.7	52.8	53.0	52.3
56	BRUTTOANLAGEINVESTITIONEN	38.6	40.3	41.9	43.5	43.9	44.9	45.2	46.7
57	AUSRUESTUNGEN	17.3	20.2	22.5	24.8	24.5	24.8	23.4	23.9
58	BAUTEN	52.3	53.8	55.0	55.9	56.0	57.8	59.2	62.1
BRUTTOANLAGEVERMOEGEN IN PREISEN VON 1980									
59	AM JAHRESANFANG	51.1	51.3	51.6	52.0	52.4	52.8	53.2	53.6
60	AUSRUESTUNGEN	8.1	8.8	9.8	11.0	12.4	13.8	15.0	15.9
61	BAUTEN	63.6	63.6	63.7	63.8	63.9	64.1	64.2	64.4
62	ERWERBSTAETIGE IM INLAND	12.8	13.0	13.1	13.4	13.6	14.0	14.3	14.6

1) VORLAEUFIGES ERGEBNIS.

FACHSERIE 18, REIHE 3.9

## DIENSTLEISTUNGSUNTERNEHMEN

LFD. NR.	GEGENSTAND DER NACHWEISUNG	1984 1)	1985 1)	1986 1)	1987	1988	1989	1990	1991
IN JEWEILIGEN PREISEN (MILL. DM)									
1	PRODUKTIONSWERT .....	685840	726210	...					
2	VORLEISTUNGEN .....	226590	241700	...					
3	BRUTTOWERTSCHOEPFUNG .....	459250	484510	...					
4	ABSCHREIBUNGEN .....	81230	...	...					
5	PRODUKTIONSSTEUERN ABZUEGLICH SUBVENTIONEN .....	18200	...	...					
6	NETTOWERTSCHOEPFUNG .....	359820	...	...					
ENTSTANDENE BRUTTOEINKOMMEN AUS									
7	UNSELBSTAENDIGER ARBEIT .....	111030	117490	...					
8	DAR.: BRUTTOLOHN- UND -GEHALTSUMME .....	89840	95070	...					
9	UNTERNEHMERTAETIGKEIT UND VERMOEGEN .....	248790	...	...					
BRUTTOANLAGEINVESTITIONEN									
10	BRUTTOANLAGEINVESTITIONEN .....	171910	...	...					
11	AUSRUESTUNGEN .....	36070	...	...					
12	BAUTEN .....	135840	...	...					
13	NETTOANLAGEINVESTITIONEN .....	90680	...	...					
NETTOANLAGEVERMOEGEN ZU WIEDERBESCHAFFUNGS- PREISEN AM JAHRESANFANG									
14	NETTOANLAGEVERMOEGEN ZU WIEDERBESCHAFFUNGS- PREISEN AM JAHRESANFANG .....	2969250	3130870	...					
15	AUSRUESTUNGEN .....	173300	185600	...					
16	BAUTEN .....	2795950	2945270	...					
IN PREISEN VON 1980 (MILL. DM)									
17	BRUTTOWERTSCHOEPFUNG .....	377190	392900	...					
18	BRUTTOANLAGEINVESTITIONEN .....	150850	...	...					
19	AUSRUESTUNGEN .....	31680	...	...					
20	BAUTEN .....	119170	...	...					
21	BRUTTOANLAGEVERMOEGEN AM JAHRESANFANG .....	3669430	3799390	...					
22	AUSRUESTUNGEN .....	253910	272990	...					
23	BAUTEN .....	3415520	3526400	...					
24	KAPITALSTOCK .....	3734408	...	...					
ERWERBSTAETIGKEIT (DURCHSCHNITT IN 1000)									
25	ERWERBSTAETIGE IM INLAND .....	3773	3873	...					
26	SELBSTAENDIGE UND MITHELFFENDE FAMILIEN- ANGEHOERIGE .....	801	815	...					
27	BESCHAEFFTIGTE ARBEITNEHMER .....	2972	3058	...					
KENNZIFFERN									
28	IN % DES PRODUKTIONSWERTES VORLEISTUNGEN (VORLEISTUNGSQUOTE) .....	33.0	33.3	...					
29	BRUTTOANLAGEINVESTITIONEN .....	25.1	...	...					
IN % DER BRUTTOWERTSCHOEPFUNG									
30	ABSCHREIBUNGEN .....	17.7	...	...					
31	PRODUKTIONSSTEUERN ABZUEGLICH SUBVENTIONEN .....	4.0	...	...					
32	NETTOWERTSCHOEPFUNG .....	78.3	...	...					
33	BRUTTOANLAGEINVESTITIONEN .....	37.4	...	...					
IN % DER NETTOWERTSCHOEPFUNG									
34	EINKOMMEN AUS UNSELBSTAENDIGER ARBEIT (LOHNQUOTE) .....	30.9	...	...					
35	UNTERNEHMERTAETIGKEIT UND VERMOEGEN .....	69.1	...	...					
IN % DES KAPITALSTOCKS									
36	BRUTTOANLAGEINVESTITIONEN (IN PR. V. 1980) .....	4.0	...	...					
37	AUSRUESTUNGEN .....	0.8	...	...					
38	BAUTEN .....	3.2	...	...					
39	KAPITALKOEFFIZIENT (VERHAELTNIS KAPITALSTOCK ZU BRUTTOWERTSCHOEPFUNG IN PREISEN VON 1980) .....	9.9	...	...					
ANGABEN JE ERWERBSTAETIGEN (1000 DM)									
40	BRUTTOANLAGEINVESTITIONEN IN JEWEILIGEN PREISEN .....	45.6	...	...					
41	IN PREISEN VON 1980 .....	40.0	...	...					
42	KAPITALSTOCK (KAPITALINTENSITAET) .....	989.8	...	...					
ANGABEN JE BESCHAEFFT. ARBEITNEHMER (1000 DM)									
43	EINKOMMEN AUS UNSELBSTAENDIGER ARBEIT .....	37.4	38.4	...					
1970 = 100									
44	BRUTTOWERTSCHOEPFUNG IN JEWEILIGEN PREISEN .....	401	424	...					
45	IN PREISEN VON 1980 .....	175	182	...					
46	BRUTTOWERTSCHOEPFUNG IN PREISEN VON 1980 JE ERWERBSTAETIGEN (ARBEITSPRODUKTIVITAET) .....	136	138	...					
47	NETTOWERTSCHOEPFUNG JE ERWERBSTAETIGEN .....	306	...	...					
48	LOHNKOSTEN JE PRODUKTEINHEIT .....	208	211	...					
49	BRUTTOWERTSCHOEPFUNG IN PREISEN VON 1980 ZU KAPITALSTOCK (KAPITALPRODUKTIVITAET) .....	98	...	...					
ANTEIL AN DER SUMME ALLER WIRTSCHAFTSBEREICHE (IN %)									
50	PRODUKTIONSWERT .....	15.0	15.2	...					
51	BRUTTOWERTSCHOEPFUNG .....	26.9	27.0	...					
52	NETTOWERTSCHOEPFUNG .....	28.2	...	...					
ENTSTANDENE BRUTTOEINKOMMEN AUS									
53	UNSELBSTAENDIGER ARBEIT .....	11.7	11.9	...					
54	DAR.: BRUTTOLOHN- UND -GEHALTSUMME .....	11.7	12.0	...					
55	UNTERNEHMERTAETIGKEIT UND VERMOEGEN .....	52.2	...	...					
BRUTTOANLAGEINVESTITIONEN									
56	BRUTTOANLAGEINVESTITIONEN .....	47.7	...	...					
57	AUSRUESTUNGEN .....	25.2	...	...					
58	BAUTEN .....	62.6	...	...					
BRUTTOANLAGEVERMOEGEN IN PREISEN VON 1980									
59	AM JAHRESANFANG .....	54.0	54.5	...					
60	AUSRUESTUNGEN .....	16.9	17.8	...					
61	BAUTEN .....	64.6	64.8	...					
62	ERWERBSTAETIGE IM INLAND .....	14.9	15.2	...					

1) VORLAEUFIGES ERGEBNIS.

FACHSERIE 18, REIHE S.9

## **Kreditinstitute, Versicherungsunternehmen**

### Bruttowertschöpfung in Preisen von 1980

1960 = 100

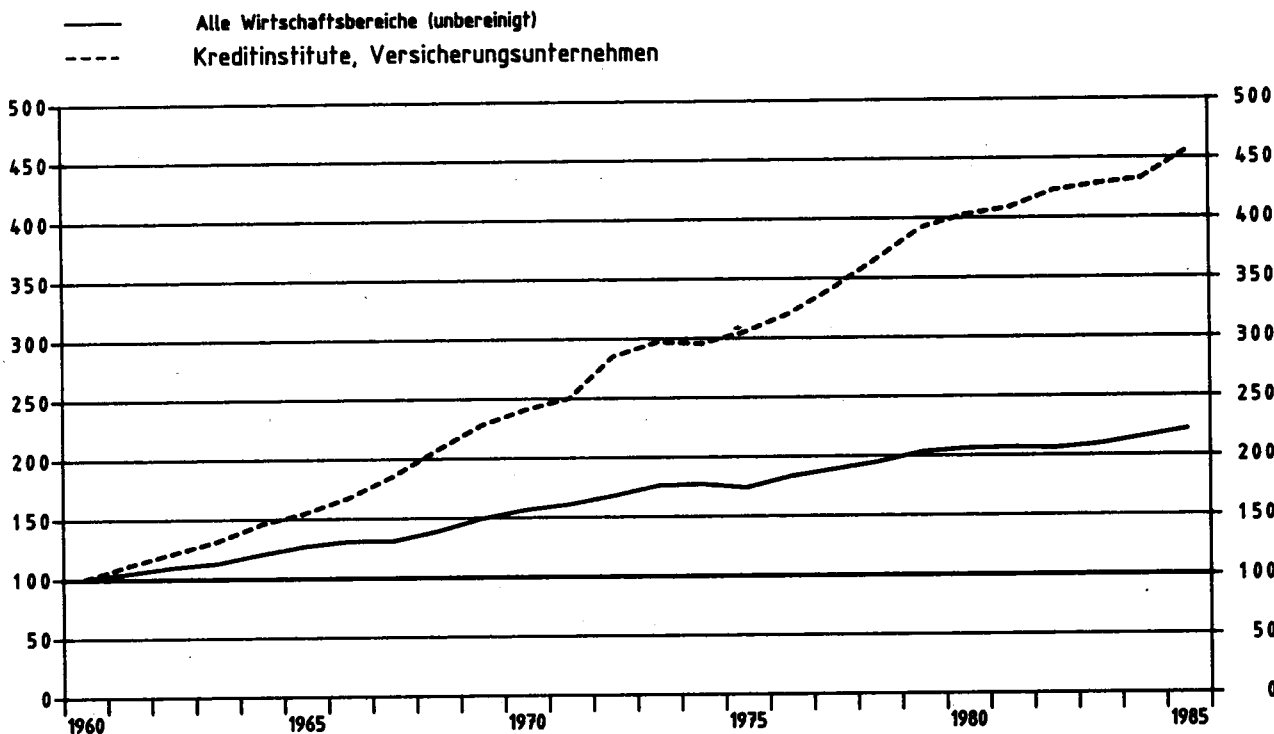

### Kreditinstitute, Versicherungsunternehmen

Anteile an der Summe aller Wirtschaftsbereiche

- Bruttowertschöpfung in Preisen von 1980
- Erwerbstätige im Inland
- Kapitalstock (ohne Wohnungsbau und öff. Tiefbau)

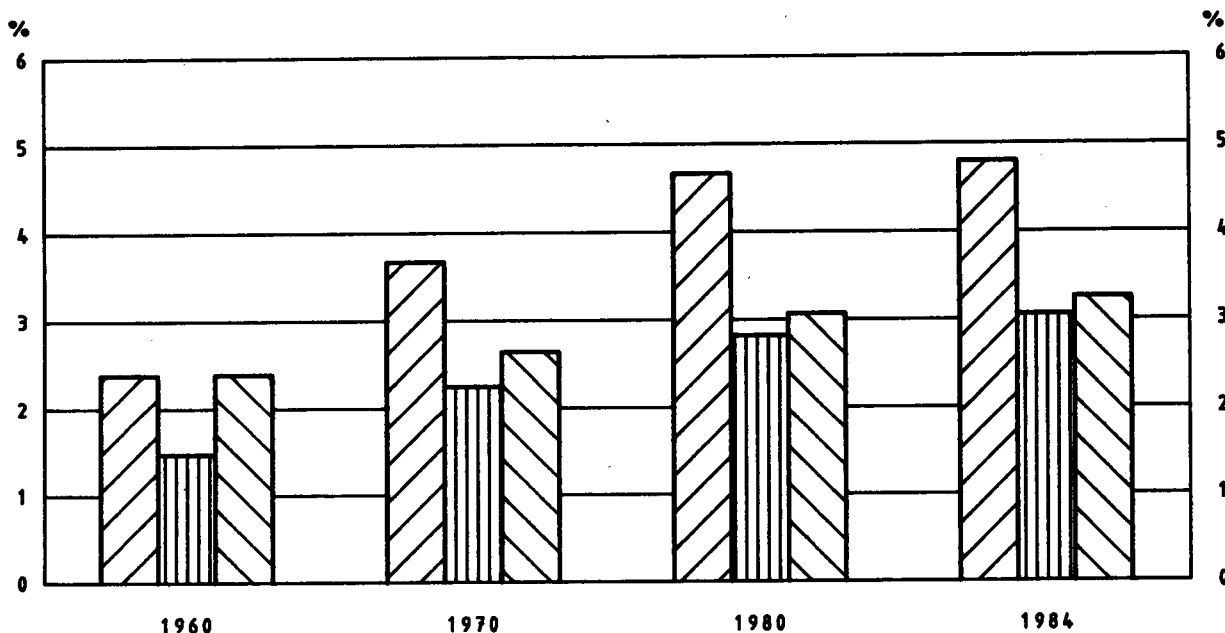

KREDITINSTITUTE, VERSICHERUNGSUNTERNEHMEN

LF.D. NR.	GEGENSTAND DER NACHWEISUNG	1960	1961	1962	1963	1964	1965	1966	1967
IN JEWEILIGEN PREISEN (MILL. DM)									
1	PRODUKTIONSWERT	11720	13010	14360	15900	17750	20230	22740	24200
2	VORLEISTUNGEN	4460	5090	5500	6070	6700	7610	8270	8870
3	BRUTTOWERTSCHOEPFUNG	7260	7920	8860	9830	11050	12620	14470	15330
4	ABSCHREIBUNGEN	280	320	350	390	440	490	540	580
5	PRODUKTIONSSTEUERN ABZUEGLICH SUBVENTIONEN	710	810	830	920	970	1000	1130	1320
6	NETTOWERTSCHOEPFUNG	6270	6790	7680	8520	9640	11130	12800	13430
7	ENTSTANDENE BRUTTOEINKOMMEN AUS UNSELBSTAENDIGER ARBEIT	3730	4260	4780	5270	5770	6510	7420	8240
8	DAR.: BRUTTOLOHN- UND -GELHALTSUMME	3050	3530	3970	4420	4850	5460	6230	6840
9	UNTERNEHMERTAEITIGKEIT UND VERMOEGEN	2540	2530	2900	3250	3870	4620	5380	5190
10	BRUTTOANLAGEINVESTITIONEN	890	1070	1150	1200	1350	1620	1800	1770
11	AUSRUESTUNGEN	310	340	340	390	410	430	480	510
12	BAUTEN	580	730	810	810	940	1190	1320	1260
13	NETTOANLAGEINVESTITIONEN	610	750	800	810	910	1130	1260	1190
14	NETTOANLAGEVERMOEGEN ZU WIEDERBESCHAFFUNGS- PREISEN AM JAHRESANFANG	7480	8490	9790	11140	12390	13730	16240	16590
15	AUSRUESTUNGEN	1320	1440	1540	1680	1860	2020	2210	2380
16	BAUTEN	6160	7050	8250	9460	10530	11710	13030	14210
IN PREISEN VON 1980 (MILL. DM)									
17	BRUTTOWERTSCHOEPFUNG	16480	18340	20000	21640	23990	25480	27610	30550
18	BRUTTOANLAGEINVESTITIONEN	2230	2600	2640	2610	2880	3410	3680	3610
19	AUSRUESTUNGEN	400	450	450	510	540	560	610	630
20	BAUTEN	1830	2150	2190	2100	2340	2850	3070	2980
21	BRUTTOANLAGEVERMOEGEN AM JAHRESANFANG	29620	31690	34100	36530	38910	41540	44680	48070
22	AUSRUESTUNGEN	2710	3020	3350	3670	4030	4400	4770	5170
23	BAUTEN	26910	28670	30750	32860	34880	37140	39910	42900
24	KAPITALSTOCK	30655	32895	35315	37720	40225	43110	46375	49715
ERWERBSTAETIGKEIT (DURCHSCHNITT IN 1000)									
25	ERWERBSTAETIGE IM INLAND	383	411	432	452	466	485	513	536
26	SELBSTAENDIGE UND MITHELLENDE FAMILIEN- ANGEHOERIGE	1	1	1	1	1	1	1	1
27	BESCHAEFTIGTE ARBEITNEHMER	382	410	431	451	465	484	512	535
KENNZIFFERN									
28	IN % DES PRODUKTIONSWERTES VORLEISTUNGEN (VORLEISTUNGSQUOTE)	38.1	39.1	38.3	38.2	37.7	37.6	36.4	36.7
29	BRUTTOANLAGEINVESTITIONEN	7.6	8.2	8.0	7.5	7.6	8.0	7.9	7.3
30	IN % DER BRUTTOWERTSCHOEPFUNG ABSCHREIBUNGEN	3.9	4.0	4.0	4.0	4.0	3.9	3.7	3.8
31	PRODUKTIONSSTEUERN ABZUEGLICH SUBVENTIONEN	9.8	10.2	9.4	9.4	8.8	7.9	7.8	8.6
32	NETTOWERTSCHOEPFUNG	86.4	85.7	86.7	86.7	87.2	86.2	86.5	87.6
33	BRUTTOANLAGEINVESTITIONEN	12.3	13.5	13.0	12.2	12.2	12.8	12.4	11.5
34	IN % DER NETTOWERTSCHOEPFUNG EINKOMMEN AUS UNSELBSTAENDIGER ARBEIT (LOHNQUOTE)	59.5	62.7	62.2	61.9	59.9	58.5	58.0	61.4
35	UNTERNEHMERTAEITIGKEIT UND VERMOEGEN	40.5	37.3	37.8	38.1	40.1	41.5	42.0	38.6
36	IN % DES KAPITALSTOCKS BRUTTOANLAGEINVESTITIONEN (IN PR. V. 1980)	7.3	7.9	7.5	6.9	7.2	7.9	7.9	7.3
37	AUSRUESTUNGEN	1.3	1.4	1.3	1.4	1.3	1.3	1.3	1.3
38	BAUTEN	6.0	6.5	6.2	5.6	5.8	6.6	6.6	6.0
39	KAPITALKOEFFIZIENT (VERHAELTNIS KAPITALSTOCK ZU BRUTTOWERTSCHOEPFUNG IN PREISEN VON 1980)	1.9	1.8	1.8	1.7	1.7	1.7	1.7	1.6
40	ANGABEN JE ERWERBSTAETIGEN (1000 DM) BRUTTOANLAGEINVESTITIONEN IN JEWEILIGEN PREISEN	2.3	2.6	2.7	2.7	2.9	3.3	3.5	3.3
41	IN PREISEN VON 1980	5.8	6.3	6.1	5.8	6.2	7.0	7.2	6.7
42	KAPITALSTOCK (KAPITALINTENSITAET)	80.0	80.0	81.7	83.5	86.3	88.9	90.4	92.8
43	ANGABEN JE BESCHAEFT. ARBEITNEHMER (1000 DM) EINKOMMEN AUS UNSELBSTAENDIGER ARBEIT	9.8	10.4	11.1	11.7	12.4	13.5	14.5	15.4
44	1970 = 100 BRUTTOWERTSCHOEPFUNG IN JEWEILIGEN PREISEN	34	37	41	46	51	59	67	71
45	IN PREISEN VON 1980	42	46	50	55	60	64	70	77
46	BRUTTOWERTSCHOEPFUNG IN PREISEN VON 1980 JE ERWERBSTAETIGEN (ARBEITSPRODUKTIVITAET)	65	67	70	72	77	79	81	86
47	NETTOWERTSCHOEPFUNG JE ERWERBSTAETIGEN	51	52	56	59	65	72	78	78
48	LOHNKOSTEN JE PRODUKTEINHEIT	75	77	79	81	80	85	82	89
49	BRUTTOWERTSCHOEPFUNG IN PREISEN VON 1980 ZU KAPITALSTOCK (KAPITALPRODUKTIVITAET)	83	86	87	88	92	91	92	94
ANTEIL AN DER SUMME ALLER WIRTSCHAFTSBEREICHE (IN %)									
50	PRODUKTIONSWERT	1.4	1.4	1.5	1.5	1.6	1.7	1.8	1.9
51	BRUTTOWERTSCHOEPFUNG	2.4	2.4	2.5	2.6	2.6	2.7	2.9	3.1
52	NETTOWERTSCHOEPFUNG	2.6	2.5	2.7	2.8	2.9	3.0	3.3	3.4
53	ENTSTANDENE BRUTTOEINKOMMEN AUS UNSELBSTAENDIGER ARBEIT	2.6	2.6	2.7	2.7	2.7	2.8	3.0	3.3
54	DAR.: BRUTTOLOHN- UND -GELHALTSUMME	2.5	2.5	2.6	2.7	2.7	2.7	2.9	3.2
55	UNTERNEHMERTAEITIGKEIT UND VERMOEGEN	2.5	2.4	2.6	2.9	3.1	3.4	3.8	3.6
56	BRUTTOANLAGEINVESTITIONEN	1.2	1.3	1.2	1.2	1.2	1.3	1.4	1.5
57	AUSRUESTUNGEN	1.1	1.1	0.9	1.1	1.0	1.0	1.1	1.2
58	BAUTEN	1.2	1.4	1.4	1.3	1.3	1.6	1.6	1.7
59	BRUTTOANLAGEVERMOEGEN IN PREISEN VON 1980 AM JAHRESANFANG	1.3	1.3	1.3	1.3	1.3	1.3	1.3	1.4
60	AUSRUESTUNGEN	0.6	0.6	0.6	0.6	0.6	0.7	0.7	0.7
61	BAUTEN	1.4	1.4	1.5	1.5	1.5	1.5	1.5	1.6
62	ERWERBSTAETIGE IM INLAND	1.5	1.6	1.6	1.7	1.8	1.8	1.9	2.1

1) VORLAEUFIGES ERGEBNIS.

FACHSERIE 18, REIHE S.9

KREDITINSTITUTE, VERSICHERUNGSUNTERNEHMEN

LFD. NR.	GEGENSTAND DER NACHWEISUNG	1968	1969	1970	1971	1972	1973	1974	1975
IN JEWEILIGEN PREISEN (MILL. DM)									
1	PRODUKTIONSWERT	26090	29760	32750	39630	45370	51750	61800	67570
2	VORLEISTUNGEN	9390	10270	11200	13930	14980	17310	20100	21610
3	BRUTTOWERTSCHOEPFUNG	16700	19490	21550	25700	30390	34440	41700	45960
4	ABSCHREIBUNGEN	640	730	860	1030	1170	1320	1510	1670
5	PRODUKTIONSSTEUERN ABZUEGLICH SUBVENTIONEN	1610	1590	1610	2110	2610	2760	3290	4250
6	NETTOWERTSCHOEPFUNG	14450	17170	19060	22560	26610	30360	36900	40040
ENTSTANDENE BRUTTOEINKOMMEN AUS									
7	UNSELBSTAENDIGER ARBEIT	8890	10020	11980	14410	16420	18810	21850	23940
8	DAR.: BRUTTOLOHN- UND -GEHALTSUMME	7460	8390	9860	11700	13280	15190	17560	18880
9	UNTERNEHMERTAETIGKEIT UND VERMOEGEN	5560	7150	7080	8150	10190	11550	15050	16100
BRUTTOANLAGEINVESTITIONEN									
10	BRUTTOANLAGEINVESTITIONEN	1890	2460	2780	3040	3580	3700	4390	4510
11	AUSRUESTUNGEN	540	830	930	990	1110	1120	1300	1490
12	BAUTEN	1350	1630	1850	2050	2470	2580	3090	3020
13	NETTOANLAGEINVESTITIONEN	1250	1730	1900	2010	2410	2380	2880	2840
NETTOANLAGEVERMOEGEN ZU WIEDERBESCHAFFUNGS- PREISEN AM JAHRESANFANG									
14	NETTOANLAGEVERMOEGEN	18000	20020	24140	29060	33150	37440	41990	46530
15	AUSRUESTUNGEN	2630	2820	3270	3770	4240	4770	5290	5960
16	BAUTEN	15370	17200	20870	25290	28910	32670	36700	40570
IN PREISEN VON 1980 (MILL. DM)									
17	BRUTTOWERTSCHOEPFUNG	34120	37520	39660	41170	46980	48940	48650	50350
18	BRUTTOANLAGEINVESTITIONEN	3780	4550	4500	4580	5170	5100	5760	5730
19	AUSRUESTUNGEN	670	1020	1120	1170	1300	1300	1460	1600
20	BAUTEN	3110	3530	3380	3410	3870	3800	4300	4130
21	BRUTTOANLAGEVERMOEGEN AM JAHRESANFANG	51360	54780	58950	63030	67150	71820	76360	81490
22	AUSRUESTUNGEN	5560	5960	6700	7500	8310	9210	10050	10990
23	BAUTEN	45800	48820	52250	55530	58840	62610	66310	70500
24	KAPITALSTOCK	53070	56865	60990	65090	69485	74090	78925	84010
ERWERBSTAETIGKEIT (DURCHSCHNITT IN 1000)									
25	ERWERBSTAETIGE IM INLAND	554	573	597	634	661	678	694	689
26	SELBSTAENDIGE UND MITHELFEDE FAMILIEN- ANGEHOERIGE	1	1	1	1	1	1	1	1
27	BESCHAEFFTIGTE ARBEITNEHMER	553	572	596	633	660	677	693	688
KENNZIFFERN									
IN % DES PRODUKTIONSWERTES									
28	VORLEISTUNGEN (VORLEISTUNGSQUOTE)	36.0	34.5	34.2	35.2	33.0	33.4	32.5	32.0
29	BRUTTOANLAGEINVESTITIONEN	7.2	8.3	8.5	7.7	7.9	7.1	7.1	6.7
IN % DER BRUTTOWERTSCHOEPFUNG									
30	ABSCHREIBUNGEN	3.8	3.7	4.1	4.0	3.8	3.8	3.6	3.6
31	PRODUKTIONSSTEUERN ABZUEGLICH SUBVENTIONEN	9.6	8.2	7.5	8.2	8.6	8.0	7.9	9.2
32	NETTOWERTSCHOEPFUNG	86.5	88.1	88.4	87.8	87.6	88.2	88.5	87.1
33	BRUTTOANLAGEINVESTITIONEN	11.3	12.6	12.9	11.8	11.8	10.7	10.5	9.8
IN % DER NETTOWERTSCHOEPFUNG									
EINKOMMEN AUS UNSELBSTAENDIGER ARBEIT (LOHNQUOTE)									
34	EINKOMMEN AUS UNSELBSTAENDIGER ARBEIT	61.5	58.4	62.9	63.9	61.7	62.0	59.2	59.8
35	UNTERNEHMERTAETIGKEIT UND VERMOEGEN	38.5	41.6	37.1	36.1	38.3	38.0	40.8	40.2
IN % DES KAPITALSTOCKS									
BRUTTOANLAGEINVESTITIONEN (IN PR. V. 1980)									
36	BRUTTOANLAGEINVESTITIONEN	7.1	8.0	7.4	7.0	7.4	6.9	7.3	6.8
37	AUSRUESTUNGEN	1.3	1.8	1.8	1.8	1.9	1.8	1.8	1.9
38	BAUTEN	5.9	6.2	5.5	5.2	5.6	5.1	5.4	4.9
39	KAPITALKOEFFIZIENT (VERHAELTNIS KAPITALSTOCK ZU BRUTTOWERTSCHOEPFUNG IN PREISEN VON 1980)	1.6	1.5	1.5	1.6	1.5	1.5	1.6	1.7
ANGABEN JE ERWERBSTAETIGEN (1000 DM)									
BRUTTOANLAGEINVESTITIONEN									
40	BRUTTOANLAGEINVESTITIONEN	3.4	4.3	4.7	4.8	5.4	5.5	6.3	6.5
41	IN PREISEN VON 1980	6.8	7.9	7.5	7.2	7.8	7.5	8.3	8.3
42	KAPITALSTOCK (KAPITALINTENSITAET)	95.8	99.2	102.2	102.7	105.1	109.3	113.7	121.9
ANGABEN JE BESCHAEFFT. ARBEITNEHMER (1000 DM)									
EINKOMMEN AUS UNSELBSTAENDIGER ARBEIT									
43	EINKOMMEN AUS UNSELBSTAENDIGER ARBEIT	16.1	17.5	20.1	22.8	24.9	27.8	31.5	34.8
1970 = 100									
BRUTTOWERTSCHOEPFUNG									
44	BRUTTOWERTSCHOEPFUNG	77	90	100	119	141	160	194	213
45	IN JEWEILIGEN PREISEN	86	95	100	104	118	123	123	127
46	BRUTTOWERTSCHOEPFUNG IN PREISEN VON 1980 JE ERWERBSTAETIGEN (ARBEITSPRODUKTIVITAET)	93	99	100	98	107	109	106	110
47	NETTOWERTSCHOEPFUNG JE ERWERBSTAETIGEN	82	94	100	111	126	140	167	182
48	LOHNKOSTEN JE PRODUKTEINHEIT	86	88	100	116	116	127	149	157
49	BRUTTOWERTSCHOEPFUNG IN PREISEN VON 1980 ZU KAPITALSTOCK (KAPITALPRODUKTIVITAET)	99	101	100	97	104	102	95	92
ANTEIL AN DER SUMME ALLER WIRTSCHAFTSBEREICHE (IN %)									
50	PRODUKTIONSWERT	2.0	2.0	1.9	2.1	2.2	2.3	2.4	2.6
51	BRUTTOWERTSCHOEPFUNG	3.3	3.4	3.3	3.6	3.8	3.9	4.4	4.6
52	NETTOWERTSCHOEPFUNG	3.4	3.6	3.5	3.7	4.0	4.1	4.6	4.8
ENTSTANDENE BRUTTOEINKOMMEN AUS									
53	UNSELBSTAENDIGER ARBEIT	3.3	3.3	3.3	3.5	3.7	3.7	3.9	4.1
54	DAR.: BRUTTOLOHN- UND -GEHALTSUMME	3.2	3.2	3.2	3.4	3.5	3.6	3.7	3.9
55	UNTERNEHMERTAETIGKEIT UND VERMOEGEN	3.4	4.1	3.8	4.1	4.7	4.9	6.2	6.4
BRUTTOANLAGEINVESTITIONEN									
56	BRUTTOANLAGEINVESTITIONEN	1.6	1.7	1.6	1.5	1.7	1.7	2.0	2.1
57	AUSRUESTUNGEN	1.2	1.5	1.4	1.3	1.5	1.4	1.7	1.8
58	BAUTEN	1.8	1.9	1.7	1.7	1.8	1.8	2.2	2.3
BRUTTOANLAGEVERMOEGEN IN PREISEN VON 1980									
59	BRUTTOANLAGEVERMOEGEN	1.4	1.4	1.5	1.5	1.5	1.5	1.6	1.6
60	AUSRUESTUNGEN	0.7	0.7	0.8	0.8	0.8	0.9	0.9	1.0
61	BAUTEN	1.6	1.6	1.7	1.7	1.7	1.7	1.7	1.8
62	ERWERBSTAETIGE IM INLAND	2.1	2.2	2.2	2.4	2.5	2.5	2.6	2.7

1) VORLAEUFIGES ERGEBNIS.

FACHSERIE 18, REIHE 5.9



KREDITINSTITUTE, VERSICHERUNGSUNTERNEHMEN

LFD. NR.	GEGENSTAND DER NACHWEISUNG	1976	1977	1978	1979	1980	1981	1982	1983
IN JEWEILIGEN PREISEN (MILL. DM)									
1	PRODUKTIONSWERT	71460	78180	84740	91840	100370	112150	126560	137200
2	VORLEISTUNGEN	23830	26260	28390	31160	33970	36770	39630	42120
3	BRUTTOWERTSCHOEPFUNG	47630	51920	56350	60680	66400	73380	81390	89080
4	ABSCHREIBUNGEN	1870	2050	2280	2490	2810	3110	3390	3720
5	PRODUKTIONSSTEUERN ABZUEGLICH SUBVENTIONEN	4370	5030	4970	4810	5070	5870	7450	8530
6	NETTOWERTSCHOEPFUNG	41390	44840	49100	53380	58520	66400	76090	82830
ENTSTANDENE BRUTTOEINKOMMEN AUS									
7	UNSELBSTAENDIGER ARBEIT	25420	27070	28740	31110	34370	36310	38380	40620
8	DARIN BRUTTOLOHN- UND -GEHALTSUMME	20000	21400	22790	24760	27150	28760	30310	31830
9	UNTERNEHMERTAEITIGKEIT UND VERMOEGEN	15970	17770	20360	22270	24150	30090	37710	42210
BRUTTOANLAGEINVESTITIONEN									
10	BRUTTOANLAGEINVESTITIONEN	4910	4660	4430	4340	5700	6260	6840	8490
11	AUSRUESTUNGEN	1640	1790	1880	2070	2320	2190	2670	3520
12	BAUTEN	3270	2870	2550	2270	3380	4070	4170	4970
13	NETTOANLAGEINVESTITIONEN	3040	2610	2150	1850	2890	3150	3450	4770
NETTOANLAGEVERMOEGEN ZU WIEDERBESCHAFFUNGS- PREISEN AM JAHRESANFANG									
14	NETTOANLAGEVERMOEGEN	50880	55770	60920	66970	74410	82880	89540	96060
15	AUSRUESTUNGEN	6690	7370	8030	8670	9460	10510	11310	12670
16	BAUTEN	44190	48400	52890	58300	64950	72370	78230	83490
IN PREISEN VON 1980 (MILL. DM)									
17	BRUTTOWERTSCHOEPFUNG	52850	56380	60430	64630	66400	67350	69650	70590
18	BRUTTOANLAGEINVESTITIONEN	6030	5800	4980	4630	5700	5960	6320	7700
19	AUSRUESTUNGEN	1720	1870	1940	2130	2320	2120	2500	3240
20	BAUTEN	4310	3930	3040	2500	3380	3840	3820	4460
21	BRUTTOANLAGEVERMOEGEN AM JAHRESANFANG	86530	91780	96420	100460	104060	108630	113330	118280
22	AUSRUESTUNGEN	12010	13070	14200	15320	16550	17870	18870	20150
23	BAUTEN	74520	78710	82220	85140	87510	90760	94460	98130
24	KAPITALSTOCK	89155	94100	98440	102260	106345	110980	115805	121370
ERWERBSTAETIGKEIT (DURCHSCHNITT IN 1000)									
25	ERWERBSTAETIGE IM INLAND	689	690	698	720	740	744	751	763
26	SELBSTAENDIGE UND MITHELFEDE FAMILIEN- ANGEHOERIGE	1	1	1	1	1	1	1	1
27	BESCHAEFFTE ARBEITNEHMER	688	689	697	719	739	743	750	762
KENNZIFFERN									
IN % DES PRODUKTIONSWERTES									
28	VORLEISTUNGEN (VORLEISTUNGSQUOTE)	33.3	33.6	33.5	33.9	33.8	32.8	31.3	30.7
29	BRUTTOANLAGEINVESTITIONEN	6.9	6.0	5.2	4.7	5.7	5.6	5.4	6.2
IN % DER BRUTTOWERTSCHOEPFUNG									
30	ABSCHREIBUNGEN	3.9	3.9	4.0	4.1	4.2	4.1	3.9	3.9
31	PRODUKTIONSSTEUERN ABZUEGLICH SUBVENTIONEN	9.2	9.7	8.8	7.9	7.6	7.8	8.6	9.0
32	NETTOWERTSCHOEPFUNG	86.9	86.4	87.1	88.0	88.1	88.1	87.5	87.1
33	BRUTTOANLAGEINVESTITIONEN	10.3	9.0	7.9	7.2	8.6	8.3	7.9	8.9
IN % DER NETTOWERTSCHOEPFUNG									
EINKOMMEN AUS									
34	UNSELBSTAENDIGER ARBEIT (LOHNQUOTE)	61.4	60.4	58.5	58.3	58.7	54.7	50.4	49.0
35	UNTERNEHMERTAEITIGKEIT UND VERMOEGEN	38.6	39.6	41.5	41.7	41.3	45.3	49.6	51.0
IN % DES KAPITALSTOCKS									
36	BRUTTOANLAGEINVESTITIONEN (IN PR. V. 1980)	6.8	5.8	5.1	4.5	5.4	5.4	5.5	6.3
37	AUSRUESTUNGEN	1.9	2.0	2.0	2.1	2.2	1.9	2.2	2.7
38	BAUTEN	4.8	3.9	3.1	2.4	3.2	3.5	3.3	3.7
39	KAPITALKOEFFIZIENT (VERHAELTNIS KAPITALSTOCK ZU BRUTTOWERTSCHOEPFUNG IN PREISEN VON 1980)	1.7	1.7	1.6	1.6	1.6	1.6	1.7	1.7
ANGABEN JE ERWERBSTAETIGEN (1000 DM)									
BRUTTOANLAGEINVESTITIONEN									
40	IN JEWEILIGEN PREISEN	7.1	6.8	6.3	6.0	7.7	8.4	9.1	11.1
41	IN PREISEN VON 1980	8.8	8.0	7.1	6.4	7.7	8.4	8.4	10.1
42	KAPITALSTOCK (KAPITALINTENSITAET)	129.4	136.4	141.0	142.0	143.7	149.2	154.2	159.1
ANGABEN JE BESCHAEFFT. ARBEITNEHMER (1000 DM)									
EINKOMMEN AUS UNSELBSTAENDIGER ARBEIT									
43	EINKOMMEN	36.9	39.3	41.2	43.3	46.5	48.9	51.2	53.3
1970 = 100									
BRUTTOWERTSCHOEPFUNG									
44	IN JEWEILIGEN PREISEN	221	241	261	282	308	350	403	441
45	IN PREISEN VON 1980	133	142	152	163	167	170	176	178
46	BRUTTOWERTSCHOEPFUNG IN PREISEN VON 1980 JE ERWERBSTAETIGEN (ARBEITSPRODUKTIVITAET)	115	123	130	135	135	136	140	139
47	NETTOWERTSCHOEPFUNG JE ERWERBSTAETIGEN	188	204	220	232	248	280	317	340
48	LOHNKOSTEN JE PRODUKTEINHEIT	159	159	157	159	171	178	182	190
49	BRUTTOWERTSCHOEPFUNG IN PREISEN VON 1980 ZU KAPITALSTOCK (KAPITALPRODUKTIVITAET)	91	92	94	97	96	93	92	89
ANTEIL AN DER SUMME ALLER WIRTSCHAFTSBEREICHE (IN %)									
50	PRODUKTIONSWERT	2.5	2.6	2.6	2.6	2.6	2.8	3.0	3.2
51	BRUTTOWERTSCHOEPFUNG	4.4	4.5	4.5	4.5	4.7	5.1	5.6	5.8
52	NETTOWERTSCHOEPFUNG	4.5	4.6	4.7	4.7	4.9	5.3	5.9	6.1
ENTSTANDENE BRUTTOEINKOMMEN AUS									
53	UNSELBSTAENDIGER ARBEIT	4.0	4.0	4.0	4.0	4.1	4.1	4.3	4.4
54	DARIN BRUTTOLOHN- UND -GEHALTSUMME	3.9	3.9	3.9	3.9	3.9	4.0	4.1	4.3
55	UNTERNEHMERTAEITIGKEIT UND VERMOEGEN	5.6	5.8	6.2	6.2	6.8	8.2	9.5	9.5
BRUTTOANLAGEINVESTITIONEN									
56	BRUTTOANLAGEINVESTITIONEN	2.1	1.9	1.6	1.4	1.7	1.8	2.1	2.4
57	AUSRUESTUNGEN	1.8	1.8	1.7	1.7	1.8	1.7	2.1	2.5
58	BAUTEN	2.3	2.0	1.6	1.2	1.6	2.0	2.1	2.4
BRUTTOANLAGEVERMOEGEN IN PREISEN VON 1980									
59	AM JAHRESANFANG	1.4	1.7	1.7	1.7	1.7	1.7	1.8	1.8
60	AUSRUESTUNGEN	1.0	1.1	1.1	1.2	1.2	1.3	1.3	1.4
61	BAUTEN	1.8	1.9	1.9	1.9	1.9	1.9	1.9	1.9
62	ERWERBSTAETIGE IM INLAND	2.7	2.7	2.7	2.8	2.8	2.9	2.9	3.0

1) VORLAEUFIGES ERGEBNIS.

FACHSERIE 18, REIHE S.9

KREDITINSTITUTE, VERSICHERUNGSUNTERNEHMEN

LFD. NR.	GEGENSTAND DER NACHWEISUNG	1984 1)	1985 1)	1986 1)	1987	1988	1989	1990	1991
IN JEWEILIGEN PREISEN (MILL. DM)									
1	PRODUKTIONSWERT .....	144820	...	...					
2	VORLEISTUNGEN .....	45430	...	...					
3	BRUTTOWERTSCHOEPFUNG .....	99390	100930	...					
4	ABSCHREIBUNGEN .....	4140	...	...					
5	PRODUKTIONSSTEUERN ABZUEGLICH SUBVENTIONEN ..	8730	...	...					
6	NETTOWERTSCHOEPFUNG .....	86520	...	...					
ENTSTANDENE BRUTTOEINKOMMEN AUS									
7	UNSELBSTAENDIGER ARBEIT .....	42230	44450	...					
8	DAR.: BRUTTOLOHN- UND -GHALTSUMME .....	33360	35100	...					
9	UNTERNEHMERTAETIGKEIT UND VERMOEGEN .....	44290	...	...					
BRUTTOANLAGEINVESTITIONEN									
10	BRUTTOANLAGEINVESTITIONEN .....	8720	...	...					
11	AUSRUESTUNGEN .....	3230	...	...					
12	BAUTEN .....	5490	...	...					
13	NETTOANLAGEINVESTITIONEN .....	4580	...	...					
NETTOANLAGEVERMOEGEN ZU WIEDERBESCHAFFUNGS-									
14	PREISEN AM JAHRESANFANG .....	102980	108380	...					
15	AUSRUESTUNGEN .....	14380	15290	...					
16	BAUTEN .....	88570	93090	...					
IN PREISEN VON 1980 (MILL. DM)									
17	BRUTTOWERTSCHOEPFUNG .....	71280	75050	...					
18	BRUTTOANLAGEINVESTITIONEN .....	7630	...	...					
19	AUSRUESTUNGEN .....	2840	...	...					
20	BAUTEN .....	4790	...	...					
21	BRUTTOANLAGEVERMOEGEN AM JAHRESANFANG .....	124460	130440	...					
22	AUSRUESTUNGEN .....	22020	23380	...					
23	BAUTEN .....	102440	107060	...					
24	KAPITALSTOCK .....	127450	...	...					
ERWERBSTAETIGKEIT (DURCHSCHNITT IN 1000)									
25	ERWERBSTAETIGE IM INLAND .....	772	784	...					
26	SELBSTAENDIGE UND MITHELLENDE FAMILIEN- ANGEHOERIGE .....	1	1	...					
27	BESCHAEFFTIGTE ARBEITNEHMER .....	771	783	...					
KENNZIFFERN									
28	IN % DES PRODUKTIONSWERTES VORLEISTUNGEN (VORLEISTUNGSQUOTE) .....	31.4	...	...					
29	BRUTTOANLAGEINVESTITIONEN .....	6.0	...	...					
IN % DER BRUTTOWERTSCHOEPFUNG									
30	ABSCHREIBUNGEN .....	4.2	...	...					
31	PRODUKTIONSSTEUERN ABZUEGLICH SUBVENTIONEN ..	8.8	...	...					
32	NETTOWERTSCHOEPFUNG .....	87.1	...	...					
33	BRUTTOANLAGEINVESTITIONEN .....	8.8	...	...					
IN % DER NETTOWERTSCHOEPFUNG									
34	EINKOMMEN AUS UNSELBSTAENDIGER ARBEIT (LOHNQUOTE) .....	48.8	...	...					
35	UNTERNEHMERTAETIGKEIT UND VERMOEGEN .....	51.2	...	...					
IN % DES KAPITALSTOCKS									
36	BRUTTOANLAGEINVESTITIONEN (IN PR. V. 1980)	6.0	...	...					
37	AUSRUESTUNGEN .....	2.2	...	...					
38	BAUTEN .....	3.8	...	...					
39	KAPITALKOEFFIZIENT (VERHAELTNIS KAPITALSTOCK ZU BRUTTOWERTSCHOEPFUNG IN PREISEN VON 1980)	1.8	...	...					
ANGABEN JE ERWERBSTAETIGEN (1000 DM)									
40	BRUTTOANLAGEINVESTITIONEN IN JEWEILIGEN PREISEN .....	11.3	...	...					
41	IN PREISEN VON 1980 .....	9.9	...	...					
42	KAPITALSTOCK (KAPITALINTENSITAET) .....	165.1	...	...					
ANGABEN JE BESCHAEFFT. ARBEITNEHMER (1000 DM)									
43	EINKOMMEN AUS UNSELBSTAENDIGER ARBEIT .....	54.8	56.8	...					
1970 = 100									
44	BRUTTOWERTSCHOEPFUNG IN JEWEILIGEN PREISEN .....	461	468	...					
45	IN PREISEN VON 1980 .....	180	189	...					
46	BRUTTOWERTSCHOEPFUNG IN PREISEN VON 1980 JE ERWERBSTAETIGEN (ARBEITSPRODUKTIVITAET) ..	139	144	...					
47	NETTOWERTSCHOEPFUNG JE ERWERBSTAETIGEN .....	351	...	...					
48	LOHNKOSTEN JE PRODUKTIVITAET .....	196	196	...					
49	BRUTTOWERTSCHOEPFUNG IN PREISEN VON 1980 ZU KAPITALSTOCK (KAPITALPRODUKTIVITAET) .....	86	...	...					
ANTEIL AN DER SUMME ALLER WIRTSCHAFTSBEREICHE (IN %)									
50	PRODUKTIONSWERT .....	3.2	...	...					
51	BRUTTOWERTSCHOEPFUNG .....	5.8	5.6	...					
52	NETTOWERTSCHOEPFUNG .....	6.1	...	...					
ENTSTANDENE BRUTTOEINKOMMEN AUS									
53	UNSELBSTAENDIGER ARBEIT .....	4.4	4.5	...					
54	DAR.: BRUTTOLOHN- UND -GHALTSUMME .....	4.4	4.4	...					
55	UNTERNEHMERTAETIGKEIT UND VERMOEGEN .....	9.3	...	...					
BRUTTOANLAGEINVESTITIONEN									
56	BRUTTOANLAGEINVESTITIONEN .....	2.4	...	...					
57	AUSRUESTUNGEN .....	2.3	...	...					
58	BAUTEN .....	2.5	...	...					
BRUTTOANLAGEVERMOEGEN IN PREISEN VON 1980									
59	AM JAHRESANFANG .....	1.8	1.9	...					
60	AUSRUESTUNGEN .....	1.5	1.5	...					
61	BAUTEN .....	1.9	2.0	...					
62	ERWERBSTAETIGE IM INLAND .....	3.1	3.1	...					

1) VORLAEUFIGES ERGEBNIS.

FACHSERIE 18, REIHE 5.9

## **Kreditinstitute**

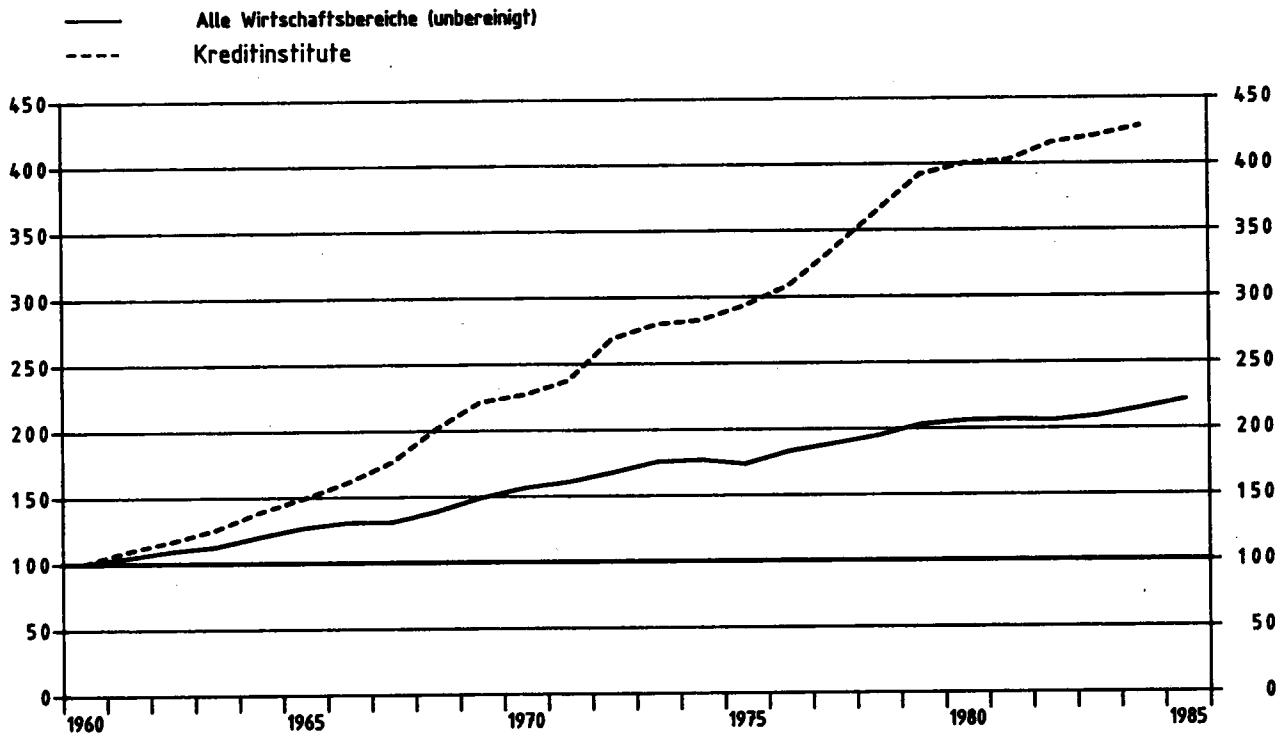

### Bruttowertschöpfung in Preisen von 1980

1960 = 100



### Kreditinstitute

Anteile an der Summe aller Wirtschaftsbereiche

-  Bruttowertschöpfung in Preisen von 1980
-  Erwerbstätige im Inland
-  Kapitalstock (ohne Wohnungsbau und öff. Tiefbau)

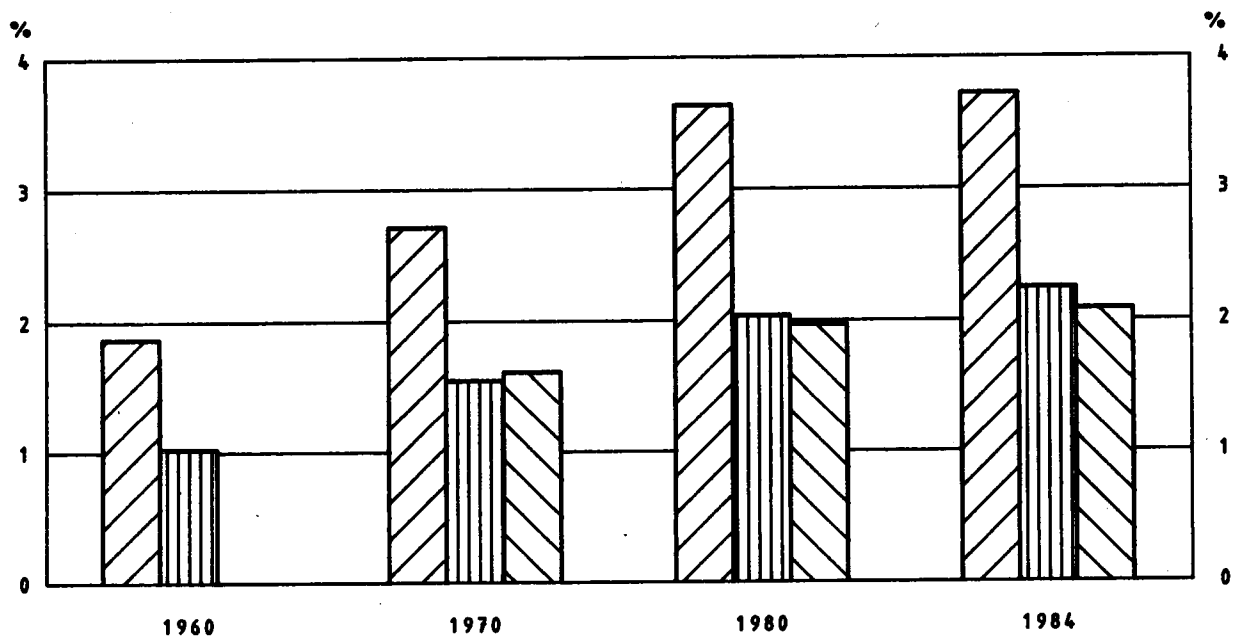

KREDITINSTITUTE

LFD. NR.	GEGENSTAND DER NACHWEISUNG	1960	1961	1962	1963	1964	1965	1966	1967
----------	----------------------------	------	------	------	------	------	------	------	------

IN JEWEILIGEN PREISEN (MILL. DM)

1	PRODUKTIONSWERT	8180	8870	9930	10940	12250	14080	16180	17180
2	VORLEISTUNGEN	2800	3110	3390	3700	4100	4660	5210	5640
3	BRUTTOWERTSCHOEPFUNG	5380	5760	6540	7240	8150	9420	10970	11540
4	ABSCHREIBUNGEN	210	240	260	290	320	360	390	420
5	PRODUKTIONSSTEUERN ABZUEGLICH SUBVENTIONEN	270	290	290	340	340	330	390	500
6	NETTOWERTSCHOEPFUNG	4900	5230	5990	6610	7490	8730	10190	10620
ENTSTANDENE BRUTTOEINKOMMEN AUS									
7	UNSELBSTAENDIGER ARBEIT	2570	2930	3230	3610	3960	4410	4970	5420
8	DAR.: BRUTTOLOHN- UND -GEHALTSUMME	2120	2450	2720	3020	3300	3710	4170	4560
9	UNTERNEHMERTAETIGKEIT UND VERMOEGEN	2330	2300	2760	3000	3530	4320	5220	5200
10	BRUTTOANLAGEINVESTITIONEN	580	690	730	780	860	970	1180	1120
11	AUSRUESTUNGEN	260	290	290	330	350	370	400	410
12	BAUTEN	320	400	440	450	510	600	780	710
13	NETTOANLAGEINVESTITIONEN	370	450	470	490	540	610	790	700
14	NETTOANLAGEVERMOEGEN ZU WIEDERBESCHAFFUNGS- PREISEN AM JAHRESANFANG	.	.	.	.	.	.	.	.
15	AUSRUESTUNGEN	.	.	.	.	.	.	.	.
16	BAUTEN	.	.	.	.	.	.	.	.

IN PREISEN VON 1980 (MILL. DM)

17	BRUTTOWERTSCHOEPFUNG	12920	14160	15090	16210	17940	19240	20790	22790
18	BRUTTOANLAGEINVESTITIONEN	1350	1560	1570	1590	1730	1920	2330	2190
19	AUSRUESTUNGEN	340	380	380	430	460	480	510	510
20	BAUTEN	1010	1180	1190	1160	1270	1440	1820	1680
21	BRUTTOANLAGEVERMOEGEN AM JAHRESANFANG	.	.	.	.	.	.	.	.
22	AUSRUESTUNGEN	.	.	.	.	.	.	.	.
23	BAUTEN	.	.	.	.	.	.	.	.
24	KAPITALSTOCK	.	.	.	.	.	.	.	.

ERWERBSTAETIGKEIT (DURCHSCHNITT IN 1000)

25	ERWERBSTAETIGE IM INLAND	266	284	297	310	318	329	346	359
26	SELBSTAENDIGE UND MITHELFEDE FAMILIEN- ANGEHOERIGE	1	1	1	1	1	1	1	1
27	BESCHAEFFTIGTE ARBEITNEHMER	265	283	296	309	317	328	345	358

KENNZIFFERN

28	IN % DES PRODUKTIONSWERTES								
29	VORLEISTUNGEN (VORLEISTUNGSQUOTE)	34,2	35,1	34,1	33,8	33,5	33,1	32,2	32,8
	BRUTTOANLAGEINVESTITIONEN	7,1	7,8	7,4	7,1	7,0	6,9	7,3	6,5
IN % DER BRUTTOWERTSCHOEPFUNG									
30	ABSCHREIBUNGEN	3,9	4,2	4,0	4,0	3,9	3,8	3,6	3,6
31	PRODUKTIONSSTEUERN ABZUEGLICH SUBVENTIONEN	5,0	5,0	4,4	4,7	4,2	3,5	3,6	4,3
32	NETTOWERTSCHOEPFUNG	91,1	90,8	91,6	91,3	91,9	92,7	92,9	92,0
33	BRUTTOANLAGEINVESTITIONEN	10,8	12,0	11,2	10,8	10,6	10,3	10,8	9,7
IN % DER NETTOWERTSCHOEPFUNG									
34	EINKOMMEN AUS UNSELBSTAENDIGER ARBEIT (LOHNQUOTE)	52,4	56,0	53,9	54,6	52,9	50,5	48,8	51,0
35	UNTERNEHMERTAETIGKEIT UND VERMOEGEN	47,6	44,0	46,1	45,4	47,1	49,5	51,2	49,0
IN % DES KAPITALSTOCKS									
36	BRUTTOANLAGEINVESTITIONEN (IN PR. V. 1980)	.	.	.	.	.	.	.	.
37	AUSRUESTUNGEN	.	.	.	.	.	.	.	.
38	BAUTEN	.	.	.	.	.	.	.	.
39	KAPITALKOEFFIZIENT (VERHAELTNIS KAPITALSTOCK ZU BRUTTOWERTSCHOEPFUNG IN PREISEN VON 1980)	.	.	.	.	.	.	.	.
ANGABEN JE ERWERBSTAETIGEN (1000 DM)									
40	BRUTTOANLAGEINVESTITIONEN	2,2	2,4	2,5	2,5	2,7	2,9	3,4	3,1
41	IN PREISEN VON 1980	5,1	5,5	5,3	5,1	5,4	5,8	6,7	6,1
42	KAPITALSTOCK (KAPITALINTENSITAET)	.	.	.	.	.	.	.	.
ANGABEN JE BESCHAEFFT. ARBEITNEHMER (1000 DM)									
43	EINKOMMEN AUS UNSELBSTAENDIGER ARBEIT	9,7	10,4	10,9	11,7	12,5	13,4	14,4	15,1
1970 = 100									
44	BRUTTOWERTSCHOEPFUNG								
45	IN JEWEILIGEN PREISEN	32	34	38	43	48	55	65	68
46	IN PREISEN VON 1980	44	48	52	55	61	66	71	78
47	BRUTTOWERTSCHOEPFUNG IN PREISEN VON 1980 JE ERWERBSTAETIGEN (ARBEITSPRODUKTIVITAET)	68	70	71	73	79	82	84	89
48	NETTOWERTSCHOEPFUNG JE ERWERBSTAETIGEN	48	48	53	56	62	70	77	78
49	LOHNKOSTEN JE PRODUKTEINHEIT	72	75	77	80	80	83	86	86
49	BRUTTOWERTSCHOEPFUNG IN PREISEN VON 1980 ZU KAPITALSTOCK (KAPITALPRODUKTIVITAET)	.	.	.	.	.	.	.	.

ANTEIL AN DER SUMME ALLER WIRTSCHAFTSBEREICHE (IN %)

50	PRODUKTIONSWERT	1,0	1,0	1,0	1,1	1,1	1,1	1,3	1,3
51	BRUTTOWERTSCHOEPFUNG	1,8	1,7	1,8	1,9	1,9	2,0	2,2	2,3
52	NETTOWERTSCHOEPFUNG	2,0	2,0	2,1	2,2	2,2	2,4	2,6	2,7
ENTSTANDENE BRUTTOEINKOMMEN AUS									
53	UNSELBSTAENDIGER ARBEIT	1,8	1,8	1,8	1,9	1,9	1,9	2,0	2,2
54	DAR.: BRUTTOLOHN- UND -GEHALTSUMME	1,7	1,8	1,8	1,8	1,8	1,8	1,9	2,1
55	UNTERNEHMERTAETIGKEIT UND VERMOEGEN	2,3	2,2	2,5	2,6	2,8	3,2	3,7	3,6
56	BRUTTOANLAGEINVESTITIONEN	0,8	0,8	0,8	0,8	0,8	0,8	0,9	1,0
57	AUSRUESTUNGEN	0,9	0,9	0,8	0,9	0,9	0,8	0,9	1,0
58	BAUTEN	0,7	0,8	0,8	0,7	0,7	0,8	1,0	1,0
BRUTTOANLAGEVERMOEGEN IN PREISEN VON 1980									
59	AM JAHRESANFANG	.	.	.	.	.	.	.	.
60	AUSRUESTUNGEN	.	.	.	.	.	.	.	.
61	BAUTEN	.	.	.	.	.	.	.	.
62	ERWERBSTAETIGE IM INLAND	1,0	1,1	1,1	1,2	1,2	1,2	1,3	1,4

1) VORLAUEFIGES ERGEBNIS.

FACHSERIE 18, REIHE S.9

KREDITINSTITUTE

LFD. NR.	GEGENSTAND DER NACHWEISUNG	1968	1969	1970	1971	1972	1973	1974	1975
IN JEWEILIGEN PREISEN (MILL. DM)									
1	PRODUKTIONSWERT	18220	21440	24520	28170	32340	36750	44110	47980
2	VORLEISTUNGEN	5750	6550	7520	8370	9120	10490	11860	12580
3	BRUTTOWERTSCHOEPFUNG	12470	14890	17000	19800	23220	26260	32250	35400
4	ABSCHREIBUNGEN	460	530	640	740	870	970	1120	1240
5	PRODUKTIONSSTEUERN ABZUEGLICH SUBVENTIONEN	660	810	680	870	1050	970	1260	2040
6	NETTOWERTSCHOEPFUNG	11350	13750	15660	18170	21300	24320	29870	32120
ENTSTANDENE BRUTTOEINKOMMEN AUS									
7	UNSELBSTAENDIGER ARBEIT	5970	6720	8110	9990	11320	13010	15150	16590
8	DAR.: BRUTTOLOHN- UND -GEHALTSUMME	5010	5660	6730	8110	9210	10560	12260	13140
9	UNTERNEHMERTAEITIGKEIT UND VERMOEGEN	5380	7030	7570	8180	9980	11310	14720	15530
10	BRUTTOANLAGEINVESTITIONEN	1310	1740	1990	2210	2570	2640	3080	3390
11	AUSRUESTUNGEN	450	730	820	860	970	940	1080	1250
12	BAUTEN	860	1010	1170	1350	1600	1700	2000	2140
13	NETTOANLAGEINVESTITIONEN	850	1210	1350	1450	1700	1670	1950	2150
14	NETTOANLAGEVERMOEGEN ZU WIEDERBESCHAFFUNGS- PREISEN AM JAHRESANFANG	.	.	14830	17950	20630	23510	26540	29510
15	AUSRUESTUNGEN	.	.	2780	3250	3660	4140	4580	5140
16	BAUTEN	.	.	12050	14700	16970	19370	21960	24370
IN PREISEN VON 1980 (MILL. DM)									
17	BRUTTOWERTSCHOEPFUNG	25990	28590	29300	30660	34720	36120	36510	37910
18	BRUTTOANLAGEINVESTITIONEN	2550	3100	3130	3270	3650	3590	3990	4270
19	AUSRUESTUNGEN	570	910	980	1020	1140	1090	1210	1340
20	BAUTEN	1980	2190	2140	2250	2510	2500	2780	2930
21	BRUTTOANLAGEVERMOEGEN AM JAHRESANFANG	.	.	35990	38790	41690	44940	48080	51560
22	AUSRUESTUNGEN	.	.	5690	6410	7120	7920	8620	9390
23	BAUTEN	.	.	30300	32380	34570	37020	39460	42170
24	KAPITALSTOCK	.	.	37390	40240	43315	46510	49820	53415
ERWERBSTAEITIGKEIT (DURCHSCHNITT IN 1000)									
25	ERWERBSTAEITIGE IM INLAND	374	390	411	440	460	474	489	490
26	SELBSTAENDIGE UND MITHELLENDE FAMILIEN- ANGEHOERIGE	1	1	1	1	1	1	1	1
27	BESCHAEFFTE ARBEITNEHMER	373	389	410	439	459	473	488	489
KENNZIFFERN									
28	IN % DES PRODUKTIONSWERTES VORLEISTUNGEN (VORLEISTUNGSQUOTE)	31.6	30.6	30.7	29.7	28.2	28.5	26.9	26.2
29	BRUTTOANLAGEINVESTITIONEN	7.2	8.1	8.1	7.8	7.9	7.2	7.0	7.1
30	IN % DER BRUTTOWERTSCHOEPFUNG ABSCHREIBUNGEN	3.7	3.6	3.8	3.8	3.7	3.7	3.5	3.5
31	PRODUKTIONSSTEUERN ABZUEGLICH SUBVENTIONEN	5.3	4.1	4.0	4.4	4.5	3.7	3.9	5.8
32	NETTOWERTSCHOEPFUNG	91.0	92.3	92.2	91.8	91.7	92.6	92.6	90.7
33	BRUTTOANLAGEINVESTITIONEN	10.5	11.7	11.7	11.2	11.1	10.1	9.6	9.6
34	IN % DER NETTOWERTSCHOEPFUNG EINKOMMEN AUS UNSELBSTAENDIGER ARBEIT (LOHNQUOTE)	52.6	48.9	51.7	55.0	53.1	53.5	50.7	51.7
35	UNTERNEHMERTAEITIGKEIT UND VERMOEGEN	47.4	51.1	48.3	45.0	46.9	46.5	49.3	48.3
36	IN % DES KAPITALSTOCKS BRUTTOANLAGEINVESTITIONEN (IN PR. V. 1980)	.	.	8.4	8.1	8.4	7.7	8.0	8.0
37	AUSRUESTUNGEN	.	.	2.6	2.5	2.6	2.3	2.4	2.5
38	BAUTEN	.	.	5.7	5.6	5.8	5.4	5.6	5.5
39	KAPITALKOEFFIZIENT (VERHAELTNIS KAPITALSTOCK ZU BRUTTOWERTSCHOEPFUNG IN PREISEN VON 1980)	.	.	1.3	1.3	1.2	1.3	1.4	1.4
ANGABEN JE ERWERBSTAEITIGEN (1000 DM)									
40	BRUTTOANLAGEINVESTITIONEN IN JEWEILIGEN PREISEN	3.5	4.5	4.8	5.0	5.6	5.6	6.3	6.9
41	IN PREISEN VON 1980	6.8	7.9	7.6	7.4	7.9	7.6	8.2	8.7
42	KAPITALSTOCK (KAPITALINTENSITAET)	.	.	91.0	91.5	94.2	98.1	101.9	109.0
ANGABEN JE BESCHAEFFT. ARBEITNEHMER (1000 DM)									
43	EINKOMMEN AUS UNSELBSTAENDIGER ARBEIT	16.0	17.3	19.8	22.8	24.7	27.5	31.0	33.9
1970 = 100									
44	BRUTTOWERTSCHOEPFUNG IN JEWEILIGEN PREISEN	73	88	100	116	137	154	190	208
45	IN PREISEN VON 1980	89	98	100	105	118	123	125	129
46	BRUTTOWERTSCHOEPFUNG IN PREISEN VON 1980 JE ERWERBSTAEITIGEN (ARBEITSPRODUKTIVITAET)	97	103	100	98	106	107	105	109
47	NETTOWERTSCHOEPFUNG JE ERWERBSTAEITIGEN	80	92	100	108	121	134	160	172
48	LOHNKOSTEN JE PRODUKTEINHEIT	83	85	100	118	118	130	150	158
49	BRUTTOWERTSCHOEPFUNG IN PREISEN VON 1980 ZU KAPITALSTOCK (KAPITALPRODUKTIVITAET)	.	.	100	97	102	99	94	91
ANTEIL AN DER SUMME ALLER WIRTSCHAFTSBEREICHE (IN %)									
50	PRODUKTIONSWERT	1.4	1.4	1.4	1.5	1.6	1.6	1.7	1.8
51	BRUTTOWERTSCHOEPFUNG	2.4	2.6	2.6	2.8	2.9	3.0	3.4	3.6
52	NETTOWERTSCHOEPFUNG	2.6	2.9	2.9	3.0	3.2	3.3	3.7	3.8
ENTSTANDENE BRUTTOEINKOMMEN AUS									
53	UNSELBSTAENDIGER ARBEIT	2.2	2.2	2.3	2.4	2.5	2.6	2.7	2.8
54	DAR.: BRUTTOLOHN- UND -GEHALTSUMME	2.2	2.2	2.2	2.3	2.4	2.5	2.6	2.7
55	UNTERNEHMERTAEITIGKEIT UND VERMOEGEN	3.3	4.0	4.0	4.1	4.6	4.8	6.0	6.2
56	BRUTTOANLAGEINVESTITIONEN	1.1	1.2	1.1	1.1	1.2	1.2	1.4	1.6
57	AUSRUESTUNGEN	1.0	1.3	1.2	1.1	1.3	1.2	1.4	1.5
58	BAUTEN	1.1	1.2	1.1	1.1	1.2	1.2	1.4	1.6
BRUTTOANLAGEVERMOEGEN IN PREISEN VON 1980									
59	AM JAHRESANFANG	.	.	0.9	0.9	0.9	1.0	1.0	1.0
60	AUSRUESTUNGEN	.	.	0.6	0.7	0.7	0.7	0.8	0.8
61	BAUTEN	.	.	1.0	1.0	1.0	1.0	1.0	1.1
62	ERWERBSTAEITIGE IM INLAND	1.4	1.5	1.5	1.6	1.7	1.8	1.8	1.9

1) VORLAEUFIGES ERGEBNIS.

FACHSERIE 18, REIHE S.9

KREDITINSTITUTE

LFD. NR.	GEGENSTAND DER NACHWEISUNG	1976	1977	1978	1979	1980	1981	1982	1983
----------	----------------------------	------	------	------	------	------	------	------	------

IN JEWEILIGEN PREISEN (MILL. DM)

1	PRODUKTIONSWERT	51130	54820	59260	64760	71260	80880	92530	101610
2	VORLEISTUNGEN	14520	15570	16560	18140	19570	21070	22530	24630
3	BRUTTOWERTSCHOEPFUNG	36610	39250	42700	46620	51690	59810	70000	76980
4	ABSCHREIBUNGEN	1400	1530	1650	1830	2060	2270	2470	2700
5	PRODUKTIONSSTEUERN ABZUEGLICH SUBVENTIONEN	1960	2510	2400	2110	2320	2840	4090	4810
6	NETTOWERTSCHOEPFUNG	33250	35210	38610	42680	47310	54700	63440	69470
ENTSTANDENE BRUTTOEINKOMMEN AUS									
7	UNSELBSTAENDIGER ARBEIT	17710	18810	19880	21570	23950	25340	26810	28370
8	DAR.: BRUTTOLOHN- UND -GHALTSUMME	13910	14880	15790	17180	18900	20050	21150	22320
9	UNTERNEHMERTAETIGKEIT UND VERMOEGEN	15540	16400	16730	21110	23360	29360	36630	41100
BRUTTOANLAGEINVESTITIONEN									
10	BRUTTOANLAGEINVESTITIONEN	3520	3340	2900	2860	3840	4080	4520	5850
11	AUSRUESTUNGEN	1400	1490	1600	1730	1920	1860	2170	2800
12	BAUTEN	2120	1850	1300	1130	1920	2220	2350	3050
13	NETTOANLAGEINVESTITIONEN	2120	1810	1210	1030	1780	1810	2050	3150
NETTOANLAGEVERMOEGEN ZU WIEDERBESCHAFFUNGS- PREISEN AM JAHRESANFANG									
14	NETTOANLAGEVERMOEGEN	32560	35850	39250	42780	47260	52610	56650	60590
15	AUSRUESTUNGEN	5720	6290	6820	7360	8050	8930	9650	10660
16	BAUTEN	26840	29560	32430	35420	39210	43680	47000	49930

IN PREISEN VON 1980 (MILL. DM)

17	BRUTTOWERTSCHOEPFUNG	39820	43280	47010	50650	51690	51980	53700	54340
18	BRUTTOANLAGEINVESTITIONEN	4270	3900	3210	3040	3840	3890	4180	5310
19	AUSRUESTUNGEN	1470	1560	1660	1790	1920	1800	2030	2570
20	BAUTEN	2800	2340	1550	1250	1920	2090	2150	2740
21	BRUTTOANLAGEVERMOEGEN AM JAHRESANFANG	55270	58900	62090	64520	66710	69620	72480	75550
22	AUSRUESTUNGEN	10240	11140	12060	13010	14030	15100	15950	16960
23	BAUTEN	45030	47760	50030	51510	52680	54520	56530	58590
24	KAPITALSTOCK	57085	60495	63305	65615	68165	71050	74015	77590

ERWERBSTAETIGKEIT (DURCHSCHNITT IN 1000)

25	ERWERBSTAETIGE IM INLAND	491	494	500	517	534	539	545	557
26	SELBSTAENDIGE UND MITHELLENDE FAMILIEN- ANGEHOERIGE	1	1	1	1	1	1	1	1
27	BESCHAEFFTE ARBEITNEHMER	490	493	499	516	533	538	544	556

KENNZIFFERN

28	IN % DES PRODUKTIONSWERTES VORLEISTUNGEN (VORLEISTUNGSQUOTE)	28.4	28.4	27.9	28.0	27.5	26.1	24.3	24.2
29	BRUTTOANLAGEINVESTITIONEN	6.9	6.1	4.9	4.4	5.4	5.0	4.9	5.8
IN % DER BRUTTOWERTSCHOEPFUNG									
30	ABSCHREIBUNGEN	3.8	3.9	4.0	3.9	4.0	3.8	3.5	3.5
31	PRODUKTIONSSTEUERN ABZUEGLICH SUBVENTIONEN	5.4	6.4	5.6	4.5	4.5	4.7	5.8	6.2
32	NETTOWERTSCHOEPFUNG	90.8	89.7	90.4	91.5	91.5	91.5	90.6	90.2
33	BRUTTOANLAGEINVESTITIONEN	9.6	8.5	6.8	6.1	7.4	6.8	6.5	7.6
IN % DER NETTOWERTSCHOEPFUNG									
34	EINKOMMEN AUS UNSELBSTAENDIGER ARBEIT (LOHNQUOTE)	53.3	53.4	51.5	50.5	50.6	46.3	42.3	40.8
35	UNTERNEHMERTAETIGKEIT UND VERMOEGEN	46.7	46.6	48.5	49.5	49.4	53.7	57.6	59.2
IN % DES KAPITALSTOCKS									
36	BRUTTOANLAGEINVESTITIONEN (IN PR. V. 1980)	7.5	6.4	5.1	4.6	5.6	5.5	5.6	6.8
37	AUSRUESTUNGEN	2.6	2.6	2.6	2.7	2.8	2.5	2.7	3.3
38	BAUTEN	4.9	3.9	2.4	1.9	2.8	2.9	2.9	3.5
39	KAPITALKOEFFIZIENT (VERHAELTNIS KAPITALSTOCK ZU BRUTTOWERTSCHOEPFUNG IN PREISEN VON 1980)	1.4	1.4	1.3	1.3	1.3	1.4	1.4	1.4
ANGABEN JE ERWERBSTAETIGEN (1000 DM)									
40	BRUTTOANLAGEINVESTITIONEN	7.2	6.8	5.8	5.5	7.2	7.6	8.3	10.5
41	IN PREISEN VON 1980	8.7	7.9	6.4	5.9	7.2	7.2	7.7	9.5
42	KAPITALSTOCK (KAPITALINTENSITAET)	116.3	122.5	126.6	126.9	127.6	131.8	136.8	139.3
ANGABEN JE BESCHAEFFT. ARBEITNEHMER (1000 DM)									
43	EINKOMMEN AUS UNSELBSTAENDIGER ARBEIT	36.1	38.2	39.8	41.8	44.9	47.1	49.3	51.0
1970 = 100									
44	BRUTTOWERTSCHOEPFUNG	215	231	251	274	304	352	412	453
45	IN JEWEILIGEN PREISEN	136	148	160	173	176	177	183	185
46	IN PREISEN VON 1980	114	123	132	137	136	135	138	137
47	BRUTTOWERTSCHOEPFUNG IN PREISEN VON 1980 JE ERWERBSTAETIGEN (ARBEITSPRODUKTIVITAET)	178	187	202	216	232	266	305	327
48	NETTOWERTSCHOEPFUNG JE ERWERBSTAETIGEN	161	157	153	154	167	176	180	189
49	LOHNKOSTEN JE PRODUKTEINHEIT	89	91	95	99	97	93	93	89
49	BRUTTOWERTSCHOEPFUNG IN PREISEN VON 1980 ZU KAPITALSTOCK (KAPITALPRODUKTIVITAET)	89	91	95	99	97	93	93	89

ANTEIL AN DER SUMME ALLER WIRTSCHAFTSBEREICHE (IN %)

50	PRODUKTIONSWERT	1.8	1.8	1.8	1.8	1.9	2.0	2.2	2.4
51	BRUTTOWERTSCHOEPFUNG	3.4	3.4	3.4	3.5	3.6	4.0	4.5	4.7
52	NETTOWERTSCHOEPFUNG	3.6	3.6	3.7	3.8	4.0	4.4	4.9	5.1
ENTSTANDENE BRUTTOEINKOMMEN AUS									
53	UNSELBSTAENDIGER ARBEIT	2.8	2.8	2.8	2.8	2.8	2.9	3.0	3.1
54	DAR.: BRUTTOLOHN- UND -GHALTSUMME	2.7	2.7	2.7	2.7	2.7	2.8	2.9	3.0
55	UNTERNEHMERTAETIGKEIT UND VERMOEGEN	5.4	5.4	5.7	5.9	6.6	6.0	9.2	9.3
BRUTTOANLAGEINVESTITIONEN									
56	BRUTTOANLAGEINVESTITIONEN	1.5	1.4	1.1	0.9	1.1	1.2	1.4	1.7
57	AUSRUESTUNGEN	1.6	1.5	1.5	1.4	1.5	1.4	1.7	2.0
58	BAUTEN	1.5	1.3	0.8	0.6	0.9	1.1	1.2	1.5
BRUTTOANLAGEVERMOEGEN IN PREISEN VON 1980									
59	AM JAHRESANFANG	1.0	1.1	1.1	1.1	1.1	1.1	1.1	1.1
60	AUSRUESTUNGEN	0.9	0.9	1.0	1.0	1.0	1.1	1.1	1.2
61	BAUTEN	1.1	1.1	1.1	1.1	1.1	1.1	1.1	1.1
62	ERWERBSTAETIGE IM INLAND	1.9	1.9	1.9	2.0	2.0	2.1	2.1	2.2

1) VORLAEUFIGES ERGEBNIS.

FACHSERIE 18. REIHE S.9

KREDITINSTITUTE

LFD. NR.	GEGENSTAND DER NACHWEISUNG	1984 1)	1985 1)	1986 1)	1987	1988	1989	1990	1991
----------	----------------------------	---------	---------	---------	------	------	------	------	------

IN JEWEILIGEN PREISEN (MILL. DM)

1	PRODUKTIONSWERT	104910	...	...					
2	VORLEISTUNGEN	26080	...	...					
3	BRUTTOWERTSCHOEPFUNG	78830	...	...					
4	ABSCHREIBUNGEN	3000	...	...					
5	PRODUKTIONSSTEUERN ABZUEGLICH SUBVENTIONEN	4830	...	...					
6	NETTOWERTSCHOEPFUNG	71000	...	...					
ENTSTANDENE BRUTTOEINKOMMEN AUS									
7	UNSELBSTAENDIGER ARBEIT	29670	...	...					
8	DAR.: BRUTTOLOHN- UND GELTSSUMME	23520	...	...					
9	UNTERNEHMERTAETIGKEIT UND VERMOEGEN	41330	...	...					
10	BRUTTOANLAGEINVESTITIONEN	5740	...	...					
11	AUSRUESTUNGEN	2640	...	...					
12	BAUTEN	3100	...	...					
13	NETTOANLAGEINVESTITIONEN	2740	...	...					
14	NETTOANLAGEVERMOEGEN ZU WIEDERBESCHAFFUNGS- PREISEN AM JAHRESANFANG	65050	66310	...					
15	AUSRUESTUNGEN	12060	12840	...					
16	BAUTEN	52970	55470	...					

IN PREISEN VON 1980 (MILL. DM)

17	BRUTTOWERTSCHOEPFUNG	55280	...	...					
18	BRUTTOANLAGEINVESTITIONEN	5020	...	...					
19	AUSRUESTUNGEN	2310	...	...					
20	BAUTEN	2710	...	...					
21	BRUTTOANLAGEVERMOEGEN AM JAHRESANFANG	79630	83320	...					
22	AUSRUESTUNGEN	18390	19470	...					
23	BAUTEN	61240	63850	...					
24	KAPITALSTOCK	81475	...	...					

ERWERBSTAETIGKEIT (DURCHSCHNITT IN 1000)

25	ERWERBSTAETIGE IM INLAND	567	...	...					
26	SELBSTAENDIGE UND MITHELLENDE FAMILIEN- ANGEHOERIGE	1	...	...					
27	BESCHAEFTE ARBEITNEHMER	566	...	...					

KENNZIFFERN

28	IN % DES PRODUKTIONSWERTES VORLEISTUNGEN (VORLEISTUNGSQUOTE)	24.9	...	...					
29	BRUTTOANLAGEINVESTITIONEN	5.5	...	...					
IN % DER BRUTTOWERTSCHOEPFUNG									
30	ABSCHREIBUNGEN	3.8	...	...					
31	PRODUKTIONSSTEUERN ABZUEGLICH SUBVENTIONEN	6.1	...	...					
32	NETTOWERTSCHOEPFUNG	90.1	...	...					
33	BRUTTOANLAGEINVESTITIONEN	7.3	...	...					
IN % DER NETTOWERTSCHOEPFUNG									
34	EINKOMMEN AUS UNSELBSTAENDIGER ARBEIT (LOHNQUOTE)	41.8	...	...					
35	UNTERNEHMERTAETIGKEIT UND VERMOEGEN	58.2	...	...					
IN % DES KAPITALSTOCKS									
36	BRUTTOANLAGEINVESTITIONEN (IN PR. V. 1980)	6.2	...	...					
37	AUSRUESTUNGEN	2.8	...	...					
38	BAUTEN	3.3	...	...					
39	KAPITALKOEFFIZIENT (VERHAELTNIS KAPITALSTOCK ZU BRUTTOWERTSCHOEPFUNG IN PREISEN VON 1980)	1.5	...	...					
ANGABEN JE ERWERBSTAETIGEN (1000 DM)									
40	BRUTTOANLAGEINVESTITIONEN IN JEWEILIGEN PREISEN	10.1	...	...					
41	IN PREISEN VON 1980	8.9	...	...					
42	KAPITALSTOCK (KAPITALINTENSITAET)	143.7	...	...					
ANGABEN JE BESCHAEFF. ARBEITNEHMER (1000 DM)									
43	EINKOMMEN AUS UNSELBSTAENDIGER ARBEIT	52.4	...	...					
1970 = 100									
44	BRUTTOWERTSCHOEPFUNG IN JEWEILIGEN PREISEN	464	...	...					
45	IN PREISEN VON 1980	189	...	...					
46	BRUTTOWERTSCHOEPFUNG IN PREISEN VON 1980 JE ERWERBSTAETIGEN (ARBEITSPRODUKTIVITAET)	137	...	...					
47	NETTOWERTSCHOEPFUNG JE ERWERBSTAETIGEN	328	...	...					
48	LOHNKOSTEN JE PRODUKTEINHEIT	194	...	...					
49	BRUTTOWERTSCHOEPFUNG IN PREISEN VON 1980 ZU KAPITALSTOCK (KAPITALPRODUKTIVITAET)	87	...	...					

ANTEIL AN DER SUMME ALLER WIRTSCHAFTSBEREICHE (IN %)

50	PRODUKTIONSWERT	2.3	...	...					
51	BRUTTOWERTSCHOEPFUNG	4.6	...	...					
52	NETTOWERTSCHOEPFUNG	5.0	...	...					
ENTSTANDENE BRUTTOEINKOMMEN AUS									
53	UNSELBSTAENDIGER ARBEIT	3.1	...	...					
54	DAR.: BRUTTOLOHN- UND GELTSSUMME	3.1	...	...					
55	UNTERNEHMERTAETIGKEIT UND VERMOEGEN	8.7	...	...					
56	BRUTTOANLAGEINVESTITIONEN	1.6	...	...					
57	AUSRUESTUNGEN	1.8	...	...					
58	BAUTEN	1.4	...	...					
BRUTTOANLAGEVERMOEGEN IN PREISEN VON 1980									
59	AM JAHRESANFANG	1.2	1.2	...					
60	AUSRUESTUNGEN	1.2	1.3	...					
61	BAUTEN	1.2	1.2	...					
62	ERWERBSTAETIGE IM INLAND	2.2	...	...					

1) VORLAEUFIGES ERGEBNIS.

FACHSERIE 18, REIHE S.9



## **Versicherungsunternehmen**

### Bruttowertschöpfung in Preisen von 1980

1960 = 100

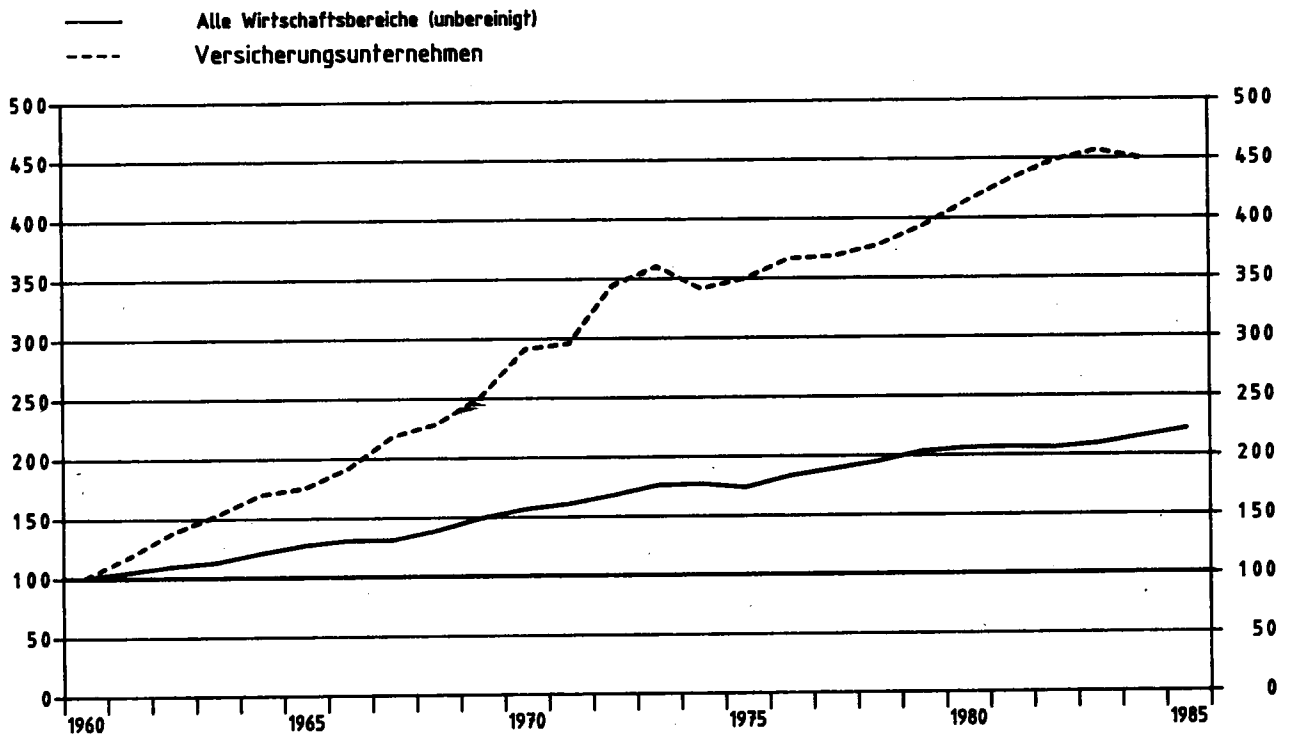

### Versicherungsunternehmen

Anteile an der Summe aller Wirtschaftsbereiche

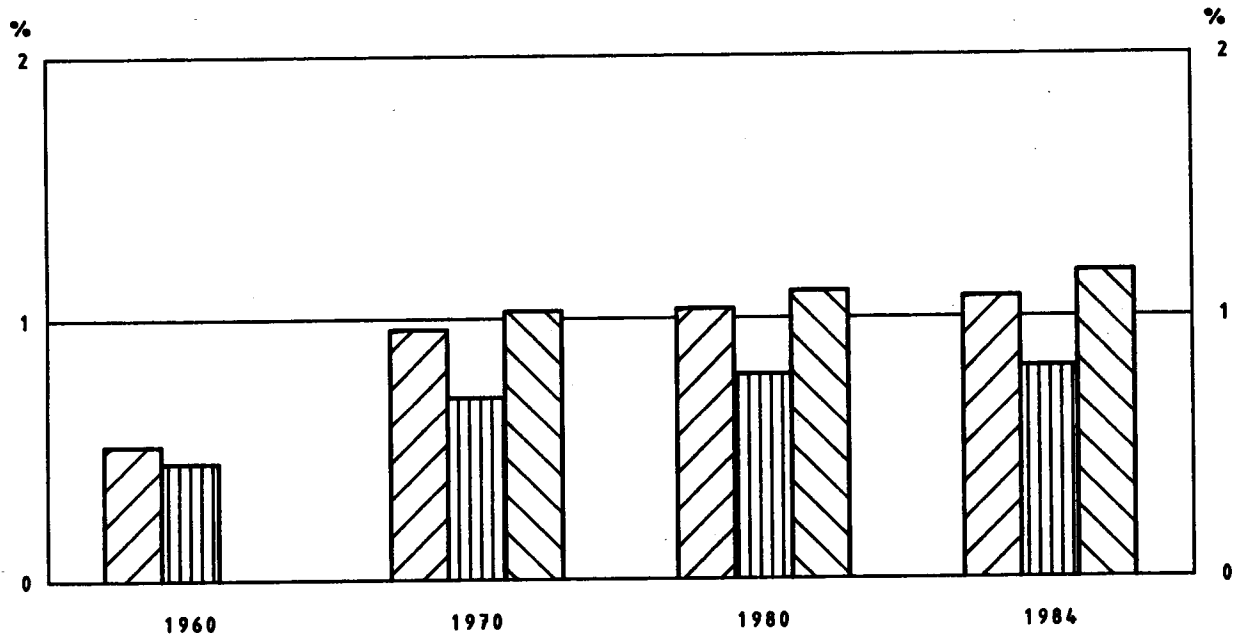
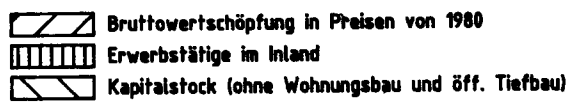

VERSICHERUNGSUNTERNEHMEN

LFD. NR.	GEGENSTAND DER NACHWEISUNG	1960	1961	1962	1963	1964	1965	1966	1967
IN JEWEILIGEN PREISEN (MILL. DM)									
1	PRODUKTIONSWERT	3540	4140	4430	4960	5500	6150	6560	7020
2	- VORLEISTUNGEN	1660	1980	2110	2370	2600	2950	3060	3230
3	= BRUTTOWERTSCHOEPFUNG	1880	2160	2320	2590	2900	3200	3500	3790
4	- ABSCHREIBUNGEN	70	80	90	100	120	130	150	160
5	= PRODUKTIONSSTEUERN ABZUEGLICH SUBVENTIONEN	440	520	540	580	630	670	740	820
6	= NETTOWERTSCHOEPFUNG	1370	1560	1690	1910	2150	2400	2610	2810
ENTSTANDENE BRUTTOEINKOMMEN AUS									
7	UNSELBSTAENDIGER ARBEIT	1160	1330	1550	1660	1810	2100	2450	2820
8	DAR.: BRUTTLOHNS- UND -GEHALTSUMME	930	1080	1250	1400	1550	1750	2060	2260
9	UNTERNEHMERTAEITIGKEIT UND VERMOEGEN	210	230	140	250	340	300	160	-10
10	BRUTTOANLAGEINVESTITIONEN	310	380	420	420	490	650	620	650
11	AUSRUESTUNGEN	50	50	50	60	60	60	80	100
12	BAUTEN	260	330	370	360	430	590	540	550
13	NETTOANLAGEINVESTITIONEN	240	300	330	320	370	520	470	490
14	NETTOANLAGEVERMOEGEN ZU WIEDERBESCHAFFUNGS- PREISEN AM JAHRESANFANG	.	.	.	.	.	.	.	.
15	AUSRUESTUNGEN	.	.	.	.	.	.	.	.
16	BAUTEN	.	.	.	.	.	.	.	.
IN PREISEN VON 1980 (MILL. DM)									
17	BRUTTOWERTSCHOEPFUNG	3560	4180	4910	5430	6050	6240	6820	7760
18	BRUTTOANLAGEINVESTITIONEN	880	1040	1070	1020	1150	1490	1350	1420
19	AUSRUESTUNGEN	60	70	70	80	80	80	100	120
20	BAUTEN	820	970	1000	940	1070	1410	1250	1300
21	BRUTTOANLAGEVERMOEGEN AM JAHRESANFANG	.	.	.	.	.	.	.	.
22	AUSRUESTUNGEN	.	.	.	.	.	.	.	.
23	BAUTEN	.	.	.	.	.	.	.	.
24	KAPITALSTOCK	.	.	.	.	.	.	.	.
ERWERBSTAETIGKEIT (DURCHSCHNITT IN 1000)									
25	ERWERBSTAETIGE IM INLAND	117	127	135	142	148	156	167	177
26	SELBSTAENDIGE UND MITHELFFENDE FAMILIEN- ANGEHOERIGE	.	.	.	.	.	.	.	.
27	BESCHAEFTIGTE ARBEITNEHMER	117	127	135	142	148	156	167	177
KENNZIFFERN									
28	IN % DES PRODUKTIONSWERTES VORLEISTUNGEN (VORLEISTUNGSQUOTE)	46.9	47.8	47.6	47.8	47.3	48.0	46.6	46.0
29	BRUTTOANLAGEINVESTITIONEN	8.8	9.2	9.5	8.5	8.9	10.6	9.5	5.3
30	IN % DER BRUTTOWERTSCHOEPFUNG ABSCHREIBUNGEN	3.7	3.7	3.9	3.9	4.1	4.1	4.3	4.2
31	PRODUKTIONSSTEUERN ABZUEGLICH SUBVENTIONEN	23.4	24.1	23.3	22.4	21.7	20.9	21.1	21.6
32	NETTOWERTSCHOEPFUNG	72.9	72.2	72.8	73.7	74.1	75.0	74.6	74.1
33	BRUTTOANLAGEINVESTITIONEN	16.5	17.6	18.1	16.2	16.9	20.3	17.7	17.2
34	IN % DER NETTOWERTSCHOEPFUNG EINKOMMEN AUS UNSELBSTAENDIGER ARBEIT (LOHNQUOTE)	84.7	85.3	91.7	86.9	84.2	87.5	93.9	100.4
35	UNTERNEHMERTAEITIGKEIT UND VERMOEGEN	15.3	14.7	8.3	13.1	15.8	12.5	6.1	-0.4
36	IN % DES KAPITALSTOCKS BRUTTOANLAGEINVESTITIONEN (IN PR. V. 1980)	.	.	.	.	.	.	.	.
37	AUSRUESTUNGEN	.	.	.	.	.	.	.	.
38	BAUTEN	.	.	.	.	.	.	.	.
39	KAPITALKOEFFIZIENT (VERHAELTNIS KAPITALSTOCK ZU BRUTTOWERTSCHOEPFUNG IN PREISEN VON 1980)	.	.	.	.	.	.	.	.
ANGABEN JE ERWERBSTAETIGEN (1000 DM)									
40	BRUTTOANLAGEINVESTITIONEN	2.6	3.0	3.1	3.0	3.3	4.2	3.7	3.7
41	IN JEWEILIGEN PREISEN	7.5	8.2	7.9	7.2	7.8	9.6	8.1	8.0
42	KAPITALSTOCK (KAPITALINTENSITAET)	.	.	.	.	.	.	.	.
43	ANGABEN JE BESCHAFFT. ARBEITNEHMER (1000 DM) EINKOMMEN AUS UNSELBSTAENDIGER ARBEIT	9.9	10.5	11.5	11.7	12.2	13.5	14.7	15.9
1970 = 100									
44	BRUTTOWERTSCHOEPFUNG IN JEWEILIGEN PREISEN	41	47	51	57	64	70	77	83
45	IN PREISEN VON 1980	34	40	47	52	58	60	66	75
46	BRUTTOWERTSCHOEPFUNG IN PREISEN VON 1980 JE ERWERBSTAETIGEN (ARBEITSPRODUKTIVITAET)	55	59	65	69	73	72	73	79
47	NETTOWERTSCHOEPFUNG JE ERWERBSTAETIGEN	64	68	65	74	80	85	86	87
48	LOHNKOSTEN JE PRODUKTEINHEIT	87	85	85	82	80	90	96	97
49	BRUTTOWERTSCHOEPFUNG IN PREISEN VON 1980 ZU KAPITALSTOCK (KAPITALPRODUKTIVITAET)	.	.	.	.	.	.	.	.
ANTEIL AN DER SUMME ALLER WIRTSCHAFTSBEREICHE (IN %)									
50	PRODUKTIONSWERT	0.4	0.5	0.5	0.5	0.5	0.5	0.5	0.5
51	BRUTTOWERTSCHOEPFUNG	0.6	0.7	0.6	0.7	0.7	0.7	0.7	0.8
52	NETTOWERTSCHOEPFUNG	0.6	0.6	0.6	0.6	0.6	0.7	0.7	0.7
ENTSTANDENE BRUTTOEINKOMMEN AUS									
53	UNSELBSTAENDIGER ARBEIT	0.8	0.8	0.9	0.9	0.9	0.9	1.0	1.1
54	DAR.: BRUTTLOHNS- UND -GEHALTSUMME	0.8	0.8	0.8	0.8	0.8	0.9	0.9	1.1
55	UNTERNEHMERTAEITIGKEIT UND VERMOEGEN	0.2	0.2	0.1	0.2	0.3	0.2	0.1	-0.0
56	BRUTTOANLAGEINVESTITIONEN	0.4	0.5	0.4	0.4	0.4	0.5	0.5	0.6
57	AUSRUESTUNGEN	0.2	0.2	0.1	0.2	0.1	0.1	0.2	0.2
58	BAUTEN	0.6	0.6	0.6	0.6	0.6	0.8	0.7	0.8
BRUTTOANLAGEVERMOEGEN IN PREISEN VON 1980									
59	AM JAHRESANFANG	.	.	.	.	.	.	.	.
60	AUSRUESTUNGEN	.	.	.	.	.	.	.	.
61	BAUTEN	.	.	.	.	.	.	.	.
62	ERWERBSTAETIGE IM INLAND	0.4	0.5	0.5	0.5	0.6	0.6	0.6	0.7

1) VORLAEUFIGES ERGEBNIS.

FACHSERIE 18, REIHE S.9

VERSICHERUNGSUNTERNEHMEN

LFD. NR.	GEGENSTAND DER NACHWEISUNG	1968	1969	1970	1971	1972	1973	1974	1975
IN JEWEILIGEN PREISEN (MILL. DM)									
1	PRODUKTIONSWERT	7870	8320	8230	11460	13030	15000	17690	19590
2	VORLEISTUNGEN	3640	3720	3680	5560	5860	6820	8240	9030
3	BRUTTOWERTSCHOEPFUNG	4230	4600	4550	5900	7170	8180	9450	10560
4	ABSCHREIBUNGEN	180	200	240	270	300	350	390	430
5	PRODUKTIONSSTEUERN ABZUEGLICH SUBVENTIONEN	950	980	930	1240	1560	1790	2030	2210
6	NETTOWERTSCHOEPFUNG	3100	3420	3380	4390	5310	6040	7030	7920
ENTSTANDENE BRUTTOEINKOMMEN AUS									
7	UNSELBSTAENDIGER ARBEIT	2920	3300	3870	4420	5100	5800	6700	7350
8	DAR.: BRUTTOLOHN- UND -GHALTSUMME	2450	2730	3150	3590	4070	4630	5300	5740
9	UNTERNEHMERTAETIGKEIT UND VERMOEGEN	180	120	-490	-30	210	240	330	570
10	BRUTTOANLAGEINVESTITIONEN	580	770	790	830	1010	1060	1310	1120
11	AUSRUESTUNGEN	90	100	110	130	140	180	220	240
12	BAUTEN	490	620	680	700	870	880	1090	880
13	NETTOANLAGEINVESTITIONEN	400	520	550	560	710	710	920	690
14	NETTOANLAGEVERMOEGEN ZU WIEDERBESCHAFFUNGS- PREISEN AM JAHRESANFANG	.	.	9310	11110	12520	13930	15450	17020
15	AUSRUESTUNGEN	.	.	490	520	580	630	710	840
16	BAUTEN	.	.	8620	10590	11940	13300	14740	16180
IN PREISEN VON 1980 (MILL. DM)									
17	BRUTTOWERTSCHOEPFUNG	8130	8930	10360	10510	12260	12820	12140	12440
18	BRUTTOANLAGEINVESTITIONEN	1230	1450	1370	1310	1520	1510	1770	1460
19	AUSRUESTUNGEN	100	110	130	150	160	210	250	260
20	BAUTEN	1130	1340	1240	1160	1360	1300	1520	1200
21	BRUTTOANLAGEVERMOEGEN AM JAHRESANFANG	.	.	22960	24240	25460	26880	28280	29930
22	AUSRUESTUNGEN	.	.	1010	1090	1190	1290	1430	1600
23	BAUTEN	.	.	21950	23150	24270	25590	26850	28330
24	KAPITALSTOCK	.	.	23600	24850	26170	27580	29105	30595
ERWERBSTAETIGKEIT (DURCHSCHNITT IN 1000)									
25	ERWERBSTAETIGE IM INLAND	180	183	186	194	201	204	205	199
26	SELBSTAENDIGE UND MITHELFFENDE FAMILIEN- ANGEHOERIGE	.	.	.	.	.	.	.	.
27	BESCHAEFFTIGTE ARBEITNEHMER	180	183	186	194	201	204	205	199
KENNZIFFERN									
28	IN % DES PRODUKTIONSWERTES VORLEISTUNGEN (VORLEISTUNGSQUOTE)	46.3	44.7	44.7	48.5	45.0	45.5	46.6	46.1
29	BRUTTOANLAGEINVESTITIONEN	7.4	8.7	9.6	7.2	7.8	7.1	7.4	5.7
IN % DER BRUTTOWERTSCHOEPFUNG									
30	ABSCHREIBUNGEN	4.3	4.3	5.3	4.6	4.2	4.3	4.1	4.1
31	PRODUKTIONSSTEUERN ABZUEGLICH SUBVENTIONEN	22.5	21.3	20.4	21.0	21.8	21.9	21.5	20.9
32	NETTOWERTSCHOEPFUNG	73.3	74.3	74.3	74.4	74.1	73.8	74.4	75.0
33	BRUTTOANLAGEINVESTITIONEN	13.7	15.7	17.4	14.1	14.1	13.0	13.9	10.6
IN % DER NETTOWERTSCHOEPFUNG									
34	EINKOMMEN AUS UNSELBSTAENDIGER ARBEIT (LOHNQUOTE)	94.2	96.5	114.5	100.7	96.0	96.0	95.3	92.8
35	UNTERNEHMERTAETIGKEIT UND VERMOEGEN	5.8	3.5	-14.5	-0.7	4.0	4.0	4.7	7.2
IN % DES KAPITALSTOCKS									
36	BRUTTOANLAGEINVESTITIONEN (IN PR. V. 1980)	.	.	5.8	5.3	5.8	5.5	6.1	4.8
37	AUSRUESTUNGEN	.	.	0.6	0.6	0.6	0.8	0.9	0.8
38	BAUTEN	.	.	5.3	4.7	5.2	4.7	5.2	3.9
39	KAPITALKOEFFIZIENT (VERHAELTNIS KAPITALSTOCK ZU BRUTTOWERTSCHOEPFUNG IN PREISEN VON 1980)	.	.	2.3	2.4	2.1	2.2	2.4	2.5
ANGABEN JE ERWERBSTAETIGEN (1000 DM)									
BRUTTOANLAGEINVESTITIONEN									
40	IN JEWEILIGEN PREISEN	3.2	3.9	4.2	4.3	5.0	5.2	6.4	5.6
41	IN PREISEN VON 1980	6.8	7.9	7.4	6.8	7.6	7.4	8.6	7.3
42	KAPITALSTOCK (KAPITALINTENSITAET)	.	.	126.9	129.1	130.2	135.2	142.0	153.7
ANGABEN JE BESCHAEFFT. ARBEITNEHMER (1000 DM)									
43	EINKOMMEN AUS UNSELBSTAENDIGER ARBEIT	16.2	18.0	20.8	22.8	25.4	28.4	32.7	36.9
1970 = 100									
44	BRUTTOWERTSCHOEPFUNG	93	101	100	130	158	180	208	232
45	IN JEWEILIGEN PREISEN	78	86	100	101	118	124	117	120
46	BRUTTOWERTSCHOEPFUNG IN PREISEN VON 1980 JE ERWERBSTAETIGEN (ARBEITSPRODUKTIVITAET)	81	88	100	97	110	113	106	112
47	NETTOWERTSCHOEPFUNG JE ERWERBSTAETIGEN	95	103	100	125	145	163	189	219
48	LOHNKOSTEN JE PRODUKTEINHEIT	96	99	100	113	111	121	148	158
49	BRUTTOWERTSCHOEPFUNG IN PREISEN VON 1980 ZU KAPITALSTOCK (KAPITALPRODUKTIVITAET)	.	.	100	96	107	106	95	93
ANTEIL AN DER SUMME ALLER WIRTSCHAFTSBEREICHE (IN %)									
50	PRODUKTIONSWERT	0.6	0.6	0.5	0.6	0.6	0.7	0.7	0.7
51	BRUTTOWERTSCHOEPFUNG	0.8	0.8	0.7	0.8	0.9	0.9	1.0	1.1
52	NETTOWERTSCHOEPFUNG	0.7	0.7	0.6	0.7	0.8	0.8	0.9	0.9
ENTSTANDENE BRUTTOEINKOMMEN AUS									
53	UNSELBSTAENDIGER ARBEIT	1.1	1.1	1.1	1.1	1.1	1.1	1.2	1.3
54	DAR.: BRUTTOLOHN- UND -GHALTSUMME	1.1	1.1	1.0	1.0	1.1	1.1	1.1	1.2
55	UNTERNEHMERTAETIGKEIT UND VERMOEGEN	0.1	0.1	-0.3	-0.0	0.1	0.1	0.1	0.2
56	BRUTTOANLAGEINVESTITIONEN	0.5	0.5	0.5	0.4	0.5	0.5	0.6	0.5
57	AUSRUESTUNGEN	0.2	0.2	0.2	0.2	0.2	0.2	0.3	0.3
58	BAUTEN	0.6	0.7	0.6	0.6	0.6	0.6	0.8	0.7
BRUTTOANLAGEVERMOEGEN IN PREISEN VON 1980									
59	AM JAHRESANFANG	.	.	0.6	0.6	0.6	0.6	0.6	0.6
60	AUSRUESTUNGEN	.	.	0.1	0.1	0.1	0.1	0.1	0.1
61	BAUTEN	.	.	0.7	0.7	0.7	0.7	0.7	0.7
62	ERWERBSTAETIGE IM INLAND	0.7	0.7	0.7	0.7	0.8	0.8	0.8	0.8

1) VORLAEUFIGES ERGEBNIS.

FACHSERIE 18, REIHE S.9

VERSICHERUNGSUNTERNEHMEN

LFD. NR.	GEGENSTAND DER NACHWEISUNG	1976	1977	1978	1979	1980	1981	1982	1983
IN JEWEILIGEN PREISEN (MILL. DM)									
1	PRODUKTIONSWERT	20330	23360	25480	27080	29110	31270	34030	35580
2	VORLEISTUNGEN	9310	10690	11830	13020	14400	15700	17100	17490
3	BRUTTOWERTSCHOEPFUNG	11020	12670	13650	14060	14710	15570	16930	18100
4	ABSCHREIBUNGEN	470	520	590	660	750	840	920	1020
5	PRODUKTIONSSTEUERN ABZUEGLICH SUBVENTIONEN	2410	2520	2570	2700	2750	2830	3360	3720
6	NETTOWERTSCHOEPFUNG	8140	9630	10490	10700	11210	11700	12650	13360
ENTSTANDENE BRUTTOEINKOMMEN AUS									
7	UNSELBSTAENDIGER ARBEIT	7710	8260	8860	9540	10420	10970	11570	12250
8	DAR.: BRUTTOLOHN- UND -GEHALTSUMME	6090	6520	7000	7580	8250	8710	9160	9510
9	UNTERNEHMERTAETIGKEIT UND VERMOEGEN	430	1370	1630	1160	790	730	1080	1110
10	BRUTTOANLAGEINVESTITIONEN	1390	1320	1530	1480	1860	2180	2320	2640
11	AUSRUESTUNGEN	240	300	280	340	400	330	500	720
12	BAUTEN	1150	1020	1250	1140	1460	1850	1820	1920
13	NETTOANLAGEINVESTITIONEN	920	800	940	820	1110	1340	1400	1620
14	NETTOANLAGEVERMOEGEN ZU WIEDERBESCHAFFUNGS- PREISEN AM JAHRESANFANG	18320	19920	21670	24190	27150	30270	32890	35470
15	AUSRUESTUNGEN	970	1080	1210	1310	1410	1580	1660	1910
16	BAUTEN	17350	18840	20460	22880	25740	28690	31230	33560
IN PREISEN VON 1980 (MILL. DM)									
17	BRUTTOWERTSCHOEPFUNG	13030	13100	13420	13980	14710	15370	15950	16250
18	BRUTTOANLAGEINVESTITIONEN	1760	1600	1770	1590	1860	2070	2140	2390
19	AUSRUESTUNGEN	250	310	280	340	400	320	470	670
20	BAUTEN	1510	1290	1490	1250	1460	1750	1670	1720
21	BRUTTOANLAGEVERMOEGEN AM JAHRESANFANG	31260	32880	34330	35940	37350	39010	40850	42730
22	AUSRUESTUNGEN	1770	1930	2140	2310	2520	2770	2920	3190
23	BAUTEN	29490	30950	32190	33630	34830	36240	37930	39540
24	KAPITALSTOCK	32070	33605	35135	36645	38180	39930	41790	43780
ERWERBSTAETIGKEIT (DURCHSCHNITT IN 1000)									
25	ERWERBSTAETIGE IM INLAND	198	196	198	203	206	205	206	206
26	SELBSTAENDIGE UND MITHELLENDE FAMILIEN- ANGEHOERIGE	.	.	.	.	.	.	.	.
27	BESCHAEFFTIGTE ARBEITNEHMER	198	196	198	203	206	205	206	206
KENNZIFFERN									
28	IN % DES PRODUKTIONSWERTES								
29	VORLEISTUNGEN (VORLEISTUNGSQUOTE)	45.8	45.8	46.4	48.1	49.5	50.2	50.2	49.1
	BRUTTOANLAGEINVESTITIONEN	6.8	5.7	6.0	5.5	6.4	7.0	6.8	7.4
IN % DER BRUTTOWERTSCHOEPFUNG									
30	ABSCHREIBUNGEN	4.3	4.1	4.3	4.7	5.1	5.4	5.4	5.6
31	PRODUKTIONSSTEUERN ABZUEGLICH SUBVENTIONEN	21.9	19.9	18.8	19.2	18.7	19.5	19.8	20.6
32	NETTOWERTSCHOEPFUNG	73.9	76.0	76.8	76.1	76.2	75.1	74.7	73.8
33	BRUTTOANLAGEINVESTITIONEN	12.6	10.4	11.2	10.5	12.6	14.0	13.7	14.6
IN % DER NETTOWERTSCHOEPFUNG									
34	EINKOMMEN AUS UNSELBSTAENDIGER ARBEIT (LOHNQUOTE)	94.7	85.8	84.5	89.2	93.0	93.8	91.5	91.7
35	UNTERNEHMERTAETIGKEIT UND VERMOEGEN	5.3	14.2	15.5	10.8	7.0	6.2	8.5	8.3
IN % DES KAPITALSTOCKS									
36	BRUTTOANLAGEINVESTITIONEN (IN PR. V. 1980)	5.5	4.8	5.0	4.3	4.9	5.2	5.1	5.5
37	AUSRUESTUNGEN	0.8	0.9	0.8	0.9	1.0	0.8	1.1	1.5
38	BAUTEN	4.7	3.8	4.2	3.4	3.8	4.4	4.0	3.9
39	KAPITALKOEFFIZIENT (VERHAELTNIS KAPITALSTOCK ZU BRUTTOWERTSCHOEPFUNG IN PREISEN VON 1980)	2.5	2.6	2.6	2.6	2.6	2.6	2.6	2.7
ANGABEN JE ERWERBSTAETIGEN (1000 DM)									
40	BRUTTOANLAGEINVESTITIONEN								
41	IN JEWEILIGEN PREISEN	7.0	6.7	7.7	7.3	9.0	10.6	11.3	12.8
42	IN PREISEN VON 1980	8.9	8.2	8.9	7.8	9.0	10.1	10.4	11.6
43	KAPITALSTOCK (KAPITALINTENSITAET)	162.0	171.5	177.4	180.5	185.3	194.8	202.9	212.5
ANGABEN JE BESCHAEFFT. ARBEITNEHMER (1000 DM)									
44	EINKOMMEN AUS UNSELBSTAENDIGER ARBEIT	38.9	42.1	44.7	47.0	50.6	53.5	56.2	59.5
1970 = 100									
45	BRUTTOWERTSCHOEPFUNG								
46	IN JEWEILIGEN PREISEN	242	278	300	309	323	342	372	398
47	IN PREISEN VON 1980	126	126	130	135	142	148	154	157
48	BRUTTOWERTSCHOEPFUNG IN PREISEN VON 1980 JE ERWERBSTAETIGEN (ARBEITSPRODUKTIVITAET)	118	120	122	124	128	135	139	142
49	NETTOWERTSCHOEPFUNG JE ERWERBSTAETIGEN	226	270	292	290	299	314	338	357
50	LOHNKOSTEN JE PRODUKTEINHEIT	158	169	177	183	190	191	194	202
51	BRUTTOWERTSCHOEPFUNG IN PREISEN VON 1980 ZU KAPITALSTOCK (KAPITALPRODUKTIVITAET)	93	89	87	87	88	88	87	85
ANTEIL AN DER SUMME ALLER WIRTSCHAFTSBEREICHE (IN %)									
52	PRODUKTIONSWERT	0.7	0.8	0.8	0.8	0.8	0.8	0.8	0.8
53	BRUTTOWERTSCHOEPFUNG	1.0	1.1	1.1	1.0	1.0	1.0	1.1	1.1
54	NETTOWERTSCHOEPFUNG	0.9	1.0	1.0	0.9	0.9	0.9	1.0	1.0
ENTSTANDENE BRUTTOEINKOMMEN AUS									
55	UNSELBSTAENDIGER ARBEIT	1.2	1.2	1.2	1.2	1.2	1.2	1.3	1.3
56	DAR.: BRUTTOLOHN- UND -GEHALTSUMME	1.2	1.2	1.2	1.2	1.2	1.2	1.2	1.3
57	UNTERNEHMERTAETIGKEIT UND VERMOEGEN	0.2	0.5	0.5	0.3	0.2	0.2	0.3	0.3
58	BRUTTOANLAGEINVESTITIONEN	0.6	0.5	0.6	0.5	0.5	0.6	0.7	0.8
59	AUSRUESTUNGEN	0.3	0.3	0.3	0.3	0.3	0.2	0.4	0.5
60	BAUTEN	0.8	0.7	0.8	0.6	0.7	0.9	0.9	0.9
BRUTTOANLAGEVERMOEGEN IN PREISEN VON 1980									
61	AM JAHRESANFANG	0.6	0.6	0.6	0.6	0.6	0.6	0.6	0.6
62	AUSRUESTUNGEN	0.1	0.2	0.2	0.2	0.2	0.2	0.2	0.2
63	BAUTEN	0.7	0.7	0.7	0.7	0.7	0.7	0.8	0.8
64	ERWERBSTAETIGE IM INLAND	0.8	0.8	0.8	0.8	0.8	0.8	0.8	0.8

1) VORLAEUFIGES ERGEBNIS.

FACHSERIE 18, REIHE 5.9

VERSICHERUNGSUNTERNEHMEN

LFD. NR.	GEGENSTAND DER NACHWEISUNG	1984 1)	1985 1)	1986 1)	1987	1988	1989	1990	1991
IN JEWEILIGEN PREISEN (MILL. DM)									
1	PRODUKTIONSWERT	39910	...	...					
2	VORLEISTUNGEN	19350	...	...					
3	BRUTTOWERTSCHOEPFUNG	20560	...	...					
4	ABSCHREIBUNGEN	1140	...	...					
5	PRODUKTIONSSTEUERN ABZUEGLICH SUBVENTIONEN	3900	...	...					
6	NETTOWERTSCHOEPFUNG	15520	...	...					
ENTSTANDENE BRUTTOEINKOMMEN AUS									
7	UNSELBSTAENDIGER ARBEIT	12560	...	...					
8	DAR. : BRUTTOLOHN- UND -GEHALTSUMME	9840	...	...					
9	UNTERNEHMERTAETIGKEIT UND VERMOEGEN	2960	...	...					
10	BRUTTOANLAGEINVESTITIONEN	2980	...	...					
11	AUSRUESTUNGEN	590	...	...					
12	BAUTEN	2390	...	...					
13	NETTOANLAGEINVESTITIONEN	1840	...	...					
14	NETTOANLAGEVERMOEGEN ZU WIEDERBESCHAFFUNGS- PREISEN AM JAHRESANFANG	37900	40070	...					
15	AUSRUESTUNGEN	2300	2450	...					
16	BAUTEN	35600	37620	...					
IN PREISEN VON 1980 (MILL. DM)									
17	BRUTTOWERTSCHOEPFUNG	16000	...	...					
18	BRUTTOANLAGEINVESTITIONEN	2610	...	...					
19	AUSRUESTUNGEN	530	...	...					
20	BAUTEN	2080	...	...					
21	BRUTTOANLAGEVERMOEGEN AM JAHRESANFANG	44830	47120	...					
22	AUSRUESTUNGEN	3630	3910	...					
23	BAUTEN	41200	43210	...					
24	KAPITALSTOCK	45975	...	...					
ERWERBSTAETIGKEIT (DURCHSCHNITT IN 1000)									
25	ERWERBSTAETIGE IM INLAND	205	...	...					
26	SELBSTAENDIGE UND MITHELFFENDE FAMILIEN- ANGEHÖRIGE	...	...	...					
27	BESCHAEFTIGTE ARBEITNEHMER	205	...	...					
KENNZIFFERN									
28	IN % DES PRODUKTIONSWERTES VORLEISTUNGEN (VORLEISTUNGSQUOTE)	48.5	...	...					
29	BRUTTOANLAGEINVESTITIONEN	7.5	...	...					
IN % DER BRUTTOWERTSCHOEPFUNG									
30	ABSCHREIBUNGEN	5.5	...	...					
31	PRODUKTIONSSTEUERN ABZUEGLICH SUBVENTIONEN	19.0	...	...					
32	NETTOWERTSCHOEPFUNG	75.5	...	...					
33	BRUTTOANLAGEINVESTITIONEN	14.5	...	...					
IN % DER NETTOWERTSCHOEPFUNG									
34	EINKOMMEN AUS UNSELBSTAENDIGER ARBEIT (LOHNQUOTE)	80.2	...	...					
35	UNTERNEHMERTAETIGKEIT UND VERMOEGEN	19.1	...	...					
IN % DES KAPITALSTOCKS									
36	BRUTTOANLAGEINVESTITIONEN (IN PR. V. 1980)	5.7	...	...					
37	AUSRUESTUNGEN	1.2	...	...					
38	BAUTEN	4.5	...	...					
39	KAPITALKOEFFIZIENT (VERHAELTNIS KAPITALSTOCK ZU BRUTTOWERTSCHOEPFUNG IN PREISEN VON 1980)	2.9	...	...					
ANGABEN JE ERWERBSTAETIGEN (1000 DM)									
BRUTTOANLAGEINVESTITIONEN									
40	IN JEWEILIGEN PREISEN	14.5	...	...					
41	IN PREISEN VON 1980	12.7	...	...					
42	KAPITALSTOCK (KAPITALINTENSITAET)	224.3	...	...					
ANGABEN JE BESCHAEFT. ARBEITNEHMER (1000 DM)									
43	EINKOMMEN AUS UNSELBSTAENDIGER ARBEIT	61.3	...	...					
1970 = 100									
BRUTTOWERTSCHOEPFUNG									
44	IN JEWEILIGEN PREISEN	452	...	...					
45	IN PREISEN VON 1980	154	...	...					
46	BRUTTOWERTSCHOEPFUNG IN PREISEN VON 1980 JE ERWERBSTAETIGEN (ARBEITSPRODUKTIVITAET)	140	...	...					
47	NETTOWERTSCHOEPFUNG JE ERWERBSTAETIGEN	417	...	...					
48	LOHNKOSTEN JE PRODUKTEINHEIT	210	...	...					
49	BRUTTOWERTSCHOEPFUNG IN PREISEN VON 1980 ZU KAPITALSTOCK (KAPITALPRODUKTIVITAET)	79	...	...					
ANTEIL AN DER SUMME ALLER WIRTSCHAFTSBEREICHE (IN %)									
50	PRODUKTIONSWERT	0.9	...	...					
51	BRUTTOWERTSCHOEPFUNG	1.2	...	...					
52	NETTOWERTSCHOEPFUNG	1.1	...	...					
ENTSTANDENE BRUTTOEINKOMMEN AUS									
53	UNSELBSTAENDIGER ARBEIT	1.3	...	...					
54	DAR. BRUTTOLOHN- UND -GEHALTSUMME	1.3	...	...					
55	UNTERNEHMERTAETIGKEIT UND VERMOEGEN	0.6	...	...					
56	BRUTTOANLAGEINVESTITIONEN	0.8	...	...					
57	AUSRUESTUNGEN	0.4	...	...					
58	BAUTEN	1.1	...	...					
BRUTTOANLAGEVERMOEGEN IN PREISEN VON 1980									
59	AM JAHRESANFANG	0.7	0.7	...					
60	AUSRUESTUNGEN	0.2	0.3	...					
61	BAUTEN	0.8	0.8	...					
62	ERWERBSTAETIGE IM INLAND	0.8	...	...					

1) VORLAEUFIGES ERGEBNIS.

FACHSERIE 18, REIHE 5.9

**Wohnungsvermietung  
(einschl. Nutzung durch Eigentümer),  
sonstige Dienstleistungsunternehmen**

## Bruttowertschöpfung in Preisen von 1980

1960 = 100

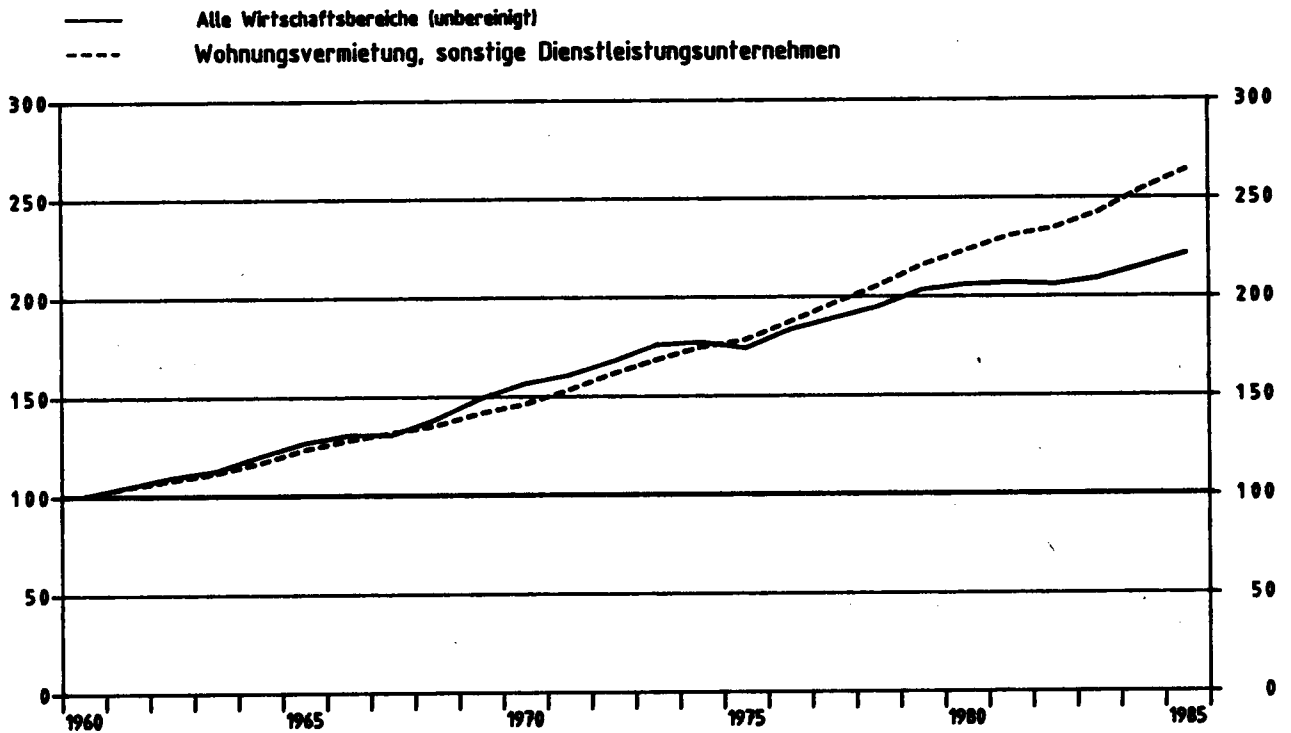

## Wohnungsvermietung, sonstige Dienstleistungsunternehmen

Anteile an der Summe aller Wirtschaftsbereiche

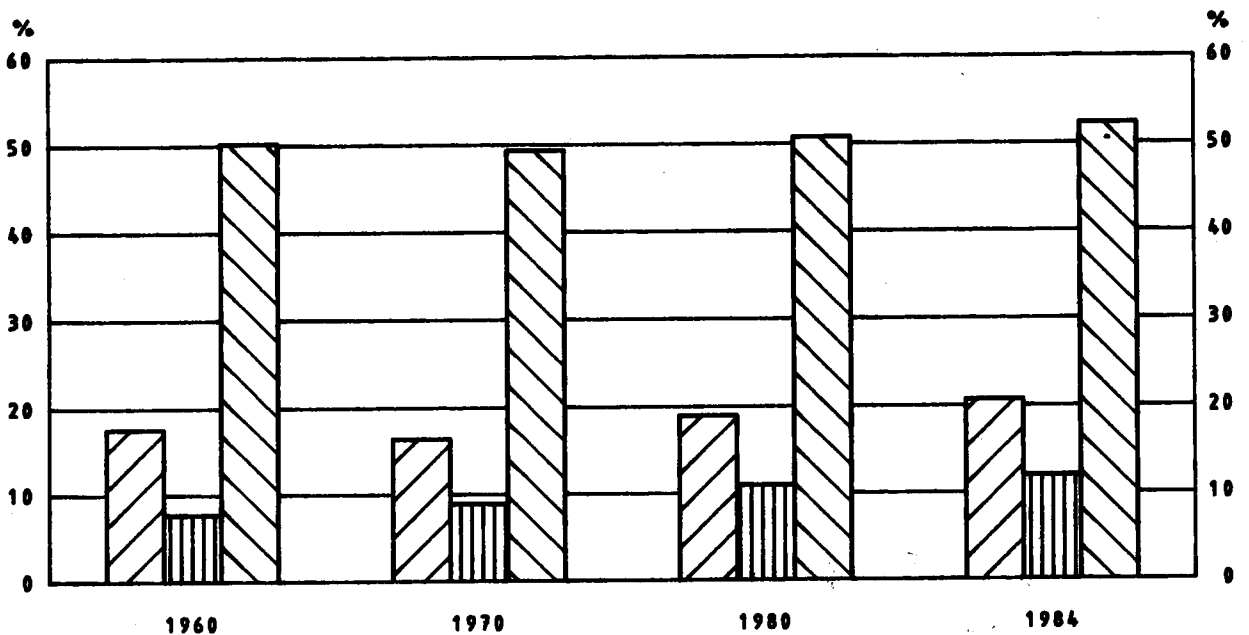
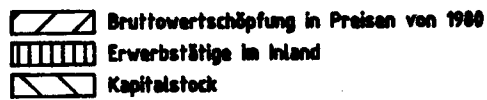



WOHNUNGSVERMIETUNG, SONSTIGE DIENSTLEISTUNGSUNTERNEHMEN

LFD. NR.	GEGENSTAND DER NACHWEISUNG	1960	1961	1962	1963	1964	1965	1966	1967
IN JEWEILIGEN PREISEN (MILL. DM)									
1	PRODUKTIONSWERT	56270	62780	67550	73950	81370	91360	100530	107950
2	VORLEISTUNGEN	22400	24580	25990	28440	30610	33930	36650	38980
3	BRUTTOWERTSCHOEPFUNG	33870	38200	41560	45510	50760	57430	63880	68970
4	ABSCHREIBUNGEN	4950	5720	6600	7430	8280	9210	10190	10790
5	PRODUKTIONSSTEUERN ABZUEGLICH SUBVENTIONEN	3500	3880	4010	4160	4420	4840	5410	5810
6	NETTOWERTSCHOEPFUNG	25420	28600	30950	33920	38060	43380	48280	52370
7	ENTSTANDENE BRUTTOEINKOMMEN AUS UNSELBSTAENDIGER ARBEIT	6470	7510	8750	9860	10820	11860	12730	13600
8	DAR.: BRUTTOLOHN- UND -GHALTSUMME	5700	6610	7710	8700	9650	10530	11270	12080
9	UNTERNEHMERTAETIGKEIT UND VERMOEGEN	18950	21090	22200	24060	27240	31520	35550	38770
10	BRUTTOANLAGEINVESTITIONEN	23550	26250	28820	30320	35860	39450	42780	40640
11	AUSRUESTUNGEN	1280	1450	1470	1630	1940	2560	3190	3570
12	BAUTEN	22270	24800	27350	28690	33920	36890	39590	37070
13	NETTOANLAGEINVESTITIONEN	18600	20530	22220	22890	27580	30240	32590	29850
14	NETTOANLAGEVERMOEGEN ZU WIEDERBESCHAFFUNGS- PREISEN AM JAHRESANFANG	244990	278580	323220	366190	405650	453020	501060	542490
15	AUSRUESTUNGEN	6290	4770	5550	6290	7060	8060	9470	11660
16	BAUTEN	240960	273810	317670	359900	398590	444960	491590	530830
IN PREISEN VON 1980 (MILL. DM)									
17	BRUTTOWERTSCHOEPFUNG	120590	125810	130130	134260	140500	148490	154020	158630
18	BRUTTOANLAGEINVESTITIONEN	74790	77540	78710	78500	88740	93550	98080	94490
19	AUSRUESTUNGEN	2210	2430	2390	2610	3050	3940	4770	5140
20	BAUTEN	72580	75110	76320	75890	85690	89610	93310	89350
21	BRUTTOANLAGEVERMOEGEN AM JAHRESANFANG	1169820	1239790	1312350	1385920	1459100	1542290	1630060	1722140
22	AUSRUESTUNGEN	11430	12950	14620	16190	17900	19920	22710	26220
23	BAUTEN	1158390	1226840	1297730	1369730	1441200	1522370	1607350	1695920
24	KAPITALSTOCK	1204805	1276070	1349135	1422510	1500695	1586175	1676100	1766275
ERWERBSTAETIGKEIT (DURCHSCHNITT IN 1000)									
25	ERWERBSTAETIGE IM INLAND	1981	1995	2027	2089	2124	2167	2206	2238
26	SELBSTAENDIGE UND MITHELFEDE FAMILIEN- ANGehoERIGE	767	768	757	761	752	754	762	770
27	BESCHAEFFTIGTE ARBEITNEHMER	1214	1227	1270	1328	1372	1413	1444	1468
KENNZIFFERN									
28	IN % DES PRODUKTIONSWERTES								
29	VORLEISTUNGEN (VORLEISTUNGSQUOTE)	39.8	39.2	38.5	38.5	37.6	37.1	36.5	36.1
	BRUTTOANLAGEINVESTITIONEN	41.9	41.8	42.7	41.0	44.1	43.2	42.6	37.6
30	IN % DER BRUTTOWERTSCHOEPFUNG								
31	ABSCHREIBUNGEN	14.6	15.0	15.9	16.3	16.3	16.0	16.0	15.6
32	PRODUKTIONSSTEUERN ABZUEGLICH SUBVENTIONEN	10.3	10.2	9.6	9.1	8.7	8.4	8.5	8.4
33	NETTOWERTSCHOEPFUNG	75.1	74.9	74.5	74.5	75.0	75.5	75.6	75.9
	BRUTTOANLAGEINVESTITIONEN	69.5	68.7	69.3	66.6	70.6	68.7	67.0	58.9
34	IN % DER NETTOWERTSCHOEPFUNG								
35	EINKOMMEN AUS UNSELBSTAENDIGER ARBEIT (LOHNQUOTE)	25.5	26.3	28.3	29.1	28.4	27.3	26.4	26.0
	UNTERNEHMERTAETIGKEIT UND VERMOEGEN	74.5	73.7	71.7	70.9	71.6	72.7	73.6	74.0
36	IN % DES KAPITALSTOCKS								
37	BRUTTOANLAGEINVESTITIONEN (IN PR. V. 1980)	6.2	6.1	5.8	5.5	5.9	5.9	5.9	5.3
38	AUSRUESTUNGEN	0.2	0.2	0.2	0.2	0.2	0.2	0.3	0.3
	BAUTEN	6.0	5.9	5.7	5.3	5.7	5.6	5.6	5.1
39	KAPITALKOEFFIZIENT (VERHAELTNIS KAPITALSTOCK ZU BRUTTOWERTSCHOEPFUNG IN PREISEN VON 1980)	10.0	10.1	10.4	10.6	10.7	10.7	10.9	11.1
40	ANGABEN JE ERWERBSTAETIGEN (1000 DM)								
41	BRUTTOANLAGEINVESTITIONEN	11.9	13.2	14.2	14.5	16.9	18.2	19.4	18.2
42	IN PREISEN VON 1980	37.8	39.9	38.8	37.6	41.8	43.2	44.5	42.2
43	KAPITALSTOCK (KAPITALINTENSITAET)	608.2	639.6	665.6	681.0	706.5	732.0	759.8	789.2
44	ANGABEN JE BESCHAEFFT. ARBEITNEHMER (1000 DM)								
45	EINKOMMEN AUS UNSELBSTAENDIGER ARBEIT	5.3	6.1	6.9	7.4	7.9	8.4	8.8	9.3
46	1970 = 100								
47	BRUTTOWERTSCHOEPFUNG	36	41	45	49	55	62	69	74
48	IN JEWEILIGEN PREISEN	69	72	74	76	80	84	88	90
49	IN PREISEN VON 1980								
50	BRUTTOWERTSCHOEPFUNG IN PREISEN VON 1980 JE ERWERBSTAETIGEN (ARBEITSPRODUKTIVITAET)	81	84	85	85	88	91	93	94
51	NETTOWERTSCHOEPFUNG JE ERWERBSTAETIGEN	41	46	49	52	56	65	71	75
52	LOHNKOSTEN JE PRODUKTEINHEIT	51	57	64	70	73	76	79	81
53	BRUTTOWERTSCHOEPFUNG IN PREISEN VON 1980 ZU KAPITALSTOCK (KAPITALPRODUKTIVITAET)	116	114	112	109	108	108	106	104
ANTEIL AN DER SUMME ALLER WIRTSCHAFTSBEREICHE (IN %)									
54	PRODUKTIONSWERT	6.8	7.0	6.9	7.2	7.3	7.5	7.8	8.4
55	BRUTTOWERTSCHOEPFUNG	11.2	11.5	11.5	11.9	12.1	12.5	13.0	13.9
56	NETTOWERTSCHOEPFUNG	10.4	10.7	10.7	11.1	11.3	11.8	12.3	13.3
57	ENTSTANDENE BRUTTOEINKOMMEN AUS UNSELBSTAENDIGER ARBEIT	4.5	4.6	4.9	5.1	5.2	5.1	5.1	5.4
58	DAR.: BRUTTOLOHN- UND -GHALTSUMME	4.6	4.7	5.0	5.2	5.3	5.2	5.2	5.6
59	UNTERNEHMERTAETIGKEIT UND VERMOEGEN	18.6	20.1	20.2	21.2	21.6	23.2	25.2	27.2
60	BRUTTOANLAGEINVESTITIONEN	31.6	31.1	30.7	30.7	31.8	32.6	34.1	35.2
61	AUSRUESTUNGEN	4.6	4.5	4.1	4.4	4.8	5.7	7.1	8.4
62	BAUTEN	48.0	47.6	47.2	46.2	46.8	48.2	49.4	50.7
63	BRUTTOANLAGEVERMOEGEN IN PREISEN VON 1980								
64	AM JAHRESANFANG	80.1	89.9	99.7	109.4	119.2	129.0	138.8	148.6
65	AUSRUESTUNGEN	2.5	2.6	2.7	2.8	2.9	3.0	3.2	3.4
66	BAUTEN	61.9	61.8	61.7	61.7	61.6	61.6	61.6	61.6
67	ERWERBSTAETIGE IM INLAND	7.6	7.5	7.6	7.9	8.0	8.1	8.3	8.7

1) VORLAUEFIGES ERGEBNIS.

FACHSERIE 18, REIHE 3.9

WOHNUNGSVERMIETUNG, SONSTIGE DIENSTLEISTUNGSUNTERNEHMEN

LFD. NR.	GEGENSTAND DER NACHWEISUNG	1968	1969	1970	1971	1972	1973	1974	1975
IN JEWEILIGEN PREISEN (MILL. DM)									
1	PRODUKTIONSWERT	112950	125400	142500	163080	163550	204890	226460	251940
2	VORLEISTUNGEN	39980	43410	49660	57020	63430	67950	76360	84430
3	BRUTTOWERTSCHOEPFUNG	72970	81990	92840	106600	120120	136940	152100	167510
4	ABSCHREIBUNGEN	11910	13400	16590	19360	21840	24780	28070	30160
5	PRODUKTIONSTEUERN ABZUEGLICH SUBVENTIONEN	3800	4630	3730	4170	4670	5640	5430	5520
6	NETTOWERTSCHOEPFUNG	57260	63960	72470	82530	93610	106520	118600	131830
ENTSTANDENE BRUTTOEINKOMMEN AUS UNSELBSTAENDIGER ARBEIT									
7	DAR. BRUTTOLOHN- UND -GEHALTSUMME	14520	15950	18490	21190	23310	26710	30410	33220
8	UNTERNEHMERTAETIGKEIT UND VERMOEGEN	12820	14040	16110	18410	20130	22910	25980	28220
9		42740	48010	53980	61340	70300	79810	88190	98610
10	BRUTTOANLAGEINVESTITIONEN	42890	46060	54530	66030	78380	87150	79060	74870
11	AUSRUESTUNGEN	3930	5120	6460	6900	7190	9300	7950	11010
12	BAUTEN	38900	40880	48070	59130	71190	77850	71110	63860
13	NETTOANLAGEINVESTITIONEN	30980	32660	37940	46670	56540	62370	50990	44710
14	NETTOANLAGEVERMOEGEN ZU WIEDERBESCHAFFUNGS- PREISEN AM JAHRESANFANG	565880	615710	730990	862570	985510	1100420	1236300	1355090
15	AUSRUESTUNGEN	13670	15780	19230	23510	27290	30980	36770	42300
16	BAUTEN	552210	599930	711760	839060	958220	1069440	1199530	1312790
IN PREISEN VON 1980 (MILL. DM)									
17	BRUTTOWERTSCHOEPFUNG	162880	170460	175730	184220	194150	202570	210130	214620
18	BRUTTOANLAGEINVESTITIONEN	96700	97010	98540	109430	123040	128170	109110	100450
19	AUSRUESTUNGEN	5780	7370	8800	9100	9340	11810	8430	12320
20	BAUTEN	90920	89640	89740	100330	113700	116360	99680	88130
21	BRUTTOANLAGEVERMOEGEN AM JAHRESANFANG	1810410	1900580	1990690	2082010	2183890	2298970	2418710	2518880
22	AUSRUESTUNGEN	29990	34200	39750	46530	53410	60260	69260	75510
23	BAUTEN	1780420	1866380	1950940	2035480	2130480	2238710	2349450	2443370
24	KAPITALSTOCK	1855495	1945635	2036350	2132950	2241430	2358840	2468795	2564290
ERWERBSTAETIGKEIT (DURCHSCHNITT IN 1000)									
25	ERWERBSTAETIGE IM INLAND	2283	2310	2336	2379	2402	2445	2477	2521
26	SELBSTAENDIGE UND MITHELLENDE FAMILIEN								
27	ANGEHÖRIGE BESCHAEFFTIGTE ARBEITNEHMER	779	776	775	759	770	776	767	761
		1504	1534	1561	1620	1632	1669	1710	1760
KENNZIFFERN									
28	IN % DES PRODUKTIONSWERTES VORLEISTUNGEN (VORLEISTUNGSQUOTE)	35.4	34.6	34.8	35.0	34.6	33.2	33.4	33.5
29	BRUTTOANLAGEINVESTITIONEN	38.0	36.7	38.3	40.5	42.7	42.5	34.6	29.7
IN % DER BRUTTOWERTSCHOEPFUNG									
30	ABSCHREIBUNGEN	16.3	16.3	17.9	18.3	18.2	18.1	18.5	18.0
31	PRODUKTIONSTEUERN ABZUEGLICH SUBVENTIONEN	5.2	5.6	4.1	3.9	3.9	4.1	3.6	3.3
32	NETTOWERTSCHOEPFUNG	78.5	78.0	78.1	77.8	77.9	77.8	78.0	78.7
33	BRUTTOANLAGEINVESTITIONEN	58.8	56.2	58.7	62.3	65.3	63.6	52.0	44.7
IN % DER NETTOWERTSCHOEPFUNG									
34	EINKOMMEN AUS UNSELBSTAENDIGER ARBEIT (LOHNQUOTE)	25.4	24.9	25.5	25.7	24.9	25.1	25.6	25.2
35	UNTERNEHMERTAETIGKEIT UND VERMOEGEN	74.6	75.1	74.5	74.3	75.1	74.9	74.4	74.8
IN % DES KAPITALSTOCKS									
36	BRUTTOANLAGEINVESTITIONEN (IN PR. V. 1980)	5.2	5.0	4.8	5.1	5.5	5.4	4.4	3.9
37	AUSRUESTUNGEN	0.3	0.4	0.4	0.4	0.4	0.5	0.4	0.5
38	BAUTEN	4.9	4.6	4.4	4.7	5.1	4.9	4.0	3.4
39	KAPITALKOEFFIZIENT (VERHAELTNIS KAPITALSTOCK ZU BRUTTOWERTSCHOEPFUNG IN PREISEN VON 1980)	11.4	11.4	11.6	11.6	11.5	11.6	11.7	11.9
ANGABEN JE ERWERBSTAETIGEN (1000 DM)									
40	BRUTTOANLAGEINVESTITIONEN	18.8	19.9	23.3	27.8	32.6	35.6	31.9	29.7
41	IN JEWEILIGEN PREISEN	42.4	42.0	42.2	46.0	51.2	52.4	44.0	39.8
42	KAPITALSTOCK (KAPITALINTENSITAET)	812.7	842.3	871.7	896.6	933.2	964.8	996.7	1017.2
ANGABEN JE BESCHAEFFT. ARBEITNEHMER (1000 DM)									
43	EINKOMMEN AUS UNSELBSTAENDIGER ARBEIT	9.7	10.4	11.8	13.1	14.3	16.0	17.8	18.9
1970 * 100									
44	BRUTTOWERTSCHOEPFUNG	79	88	100	114	129	148	164	180
45	IN JEWEILIGEN PREISEN	93	97	100	105	110	115	120	122
46	BRUTTOWERTSCHOEPFUNG IN PREISEN VON 1980 JE ERWERBSTAETIGEN (ARBEITSPRODUKTIVITAET)	95	98	100	103	107	110	113	113
47	NETTOWERTSCHOEPFUNG JE ERWERBSTAETIGEN	81	89	100	112	126	140	154	169
48	LOHNKOSTEN JE PRODUKTEINHEIT	85	89	100	109	114	125	138	147
49	BRUTTOWERTSCHOEPFUNG IN PREISEN VON 1980 ZU KAPITALSTOCK (KAPITALPRODUKTIVITAET)	102	102	100	100	100	100	99	97
ANTEIL AN DER SUMME ALLER WIRTSCHAFTSBEREICHE (IN %)									
50	PRODUKTIONSWERT	8.5	8.3	8.4	8.7	9.0	9.0	9.0	9.6
51	BRUTTOWERTSCHOEPFUNG	14.3	14.4	14.4	14.8	15.2	15.5	15.9	16.8
52	NETTOWERTSCHOEPFUNG	13.3	13.4	13.2	13.6	14.0	14.2	14.7	15.7
ENTSTANDENE BRUTTOEINKOMMEN AUS UNSELBSTAENDIGER ARBEIT									
53	DAR. BRUTTOLOHN- UND -GEHALTSUMME	5.4	5.3	5.1	5.2	5.2	5.2	5.4	5.7
54	UNTERNEHMERTAETIGKEIT UND VERMOEGEN	5.5	5.4	5.3	5.3	5.3	5.4	5.5	5.8
55		26.4	27.4	28.6	30.7	32.1	33.6	36.2	39.1
56	BRUTTOANLAGEINVESTITIONEN	35.5	32.8	31.3	33.3	37.0	39.3	36.6	35.2
57	AUSRUESTUNGEN	9.0	9.4	9.5	9.2	9.5	11.9	10.5	13.5
58	BAUTEN	51.0	47.9	45.3	47.9	52.2	54.1	50.7	48.6
BRUTTOANLAGEVERMOEGEN IN PREISEN VON 1980									
59	AM JAHRESANFANG	49.1	49.3	49.2	49.0	48.9	48.9	49.2	49.3
60	AUSRUESTUNGEN	3.8	4.1	4.5	4.9	5.3	5.7	6.2	6.5
61	BAUTEN	61.7	61.8	61.8	61.6	61.5	61.6	61.8	61.8
62	ERWERBSTAETIGE IM INLAND	8.8	8.8	8.8	8.9	9.0	9.1	9.3	9.8

1) VORLAEUFIGES ERGEBNIS.

FACHSERIE 18, REIHE S.9

WOHNUNGSVERMIETUNG, SONSTIGE DIENSTLEISTUNGSUNTERNEHMEN

LFD. NR.	GEGENSTAND DER NACHWEISUNG	1976	1977	1978	1979	1980	1981	1982	1983
IN JEWEILIGEN PREISEN (MILL. DM)									
1	PRODUKTIONSWERT .....	275410	302600	333780	367560	406770	442430	469120	502680
2	VORLEISTUNGEN .....	91240	101500	113140	124370	138100	150920	158360	167320
3	BRUTTOWERTSCHOEPFUNG .....	184170	201100	220640	243190	268670	291510	310760	335360
4	ABSCHREIBUNGEN .....	33130	36610	41050	47140	54810	61500	67080	71860
5	PRODUKTIONSSTEUERN ABZUEGLICH SUBVENTIONEN ..	6270	6790	7300	7960	8160	8000	8180	8830
6	NETTOWERTSCHOEPFUNG .....	144770	157700	172290	188090	205700	222010	235500	254670
ENTSTANDENE BRUTTOEINKOMMEN AUS									
7	UNSELBSTAENDIGER ARBEIT .....	37630	41360	44950	49600	54290	59280	62390	64660
8	DAR.: BRUTTOLOHN- UND -GEHALTSUMME .....	31560	34730	37420	41450	45920	49460	51880	53660
9	UNTERNEHMERTAETIGKEIT UND VERMOEGEN .....	107140	116340	127340	138490	151410	162730	173110	190020
10	BRUTTOANLAGEINVESTITIONEN .....	83460	94380	108290	129040	143220	146600	143090	154230
11	AUSRUESTUNGEN .....	13760	18120	22670	26190	29780	29780	27670	29990
12	BAUTEN .....	69700	76260	85620	100850	113440	115920	115420	124240
13	NETTOANLAGEINVESTITIONEN .....	50330	57770	67240	81900	88410	85100	76010	82370
14	NETTOANLAGEVERMOEGEN ZU WIEDERBESCHAFFUNGS-								
15	PREISEN AM JAHRESANFANG .....	1431620	1555490	1692660	1860230	2127950	2381620	2578070	2689060
16	AUSRUESTUNGEN .....	48410	55840	66550	80210	98590	117310	136690	147740
17	BAUTEN .....	1383210	1499650	1626110	1780020	2029400	2264310	2441380	2541320
IN PREISEN VON 1980 (MILL. DM)									
17	BRUTTOWERTSCHOEPFUNG .....	226440	236520	247240	259860	268670	277680	282300	291760
18	BRUTTOANLAGEINVESTITIONEN .....	106870	115380	125730	139910	143220	139200	131800	139120
19	AUSRUESTUNGEN .....	14960	19380	23860	29200	29780	29360	25330	26770
20	BAUTEN .....	91910	96000	101870	110710	113440	109840	106470	112350
21	BRUTTOANLAGEVERMOEGEN AM JAHRESANFANG .....	2609700	2706290	2810690	2924710	3052170	3182100	3306960	3423170
22	AUSRUESTUNGEN .....	84140	94920	109620	128280	151780	175200	197430	214640
23	BAUTEN .....	2525560	2611370	2701070	2796430	2900420	3006900	3109530	3208570
24	KAPITALSTOCK .....	2657995	2758490	2867700	2988440	3117135	3244520	3365065	3484070
ERWERBSTAETIGKEIT (DURCHSCHNITT IN 1000)									
25	ERWERBSTAETIGE IM INLAND .....	2577	2616	2661	2754	2842	2897	2916	2937
26	SELBSTAENDIGE UND MITHELLENDE FAMILIEN-								
27	ANGEHOERIGE .....	741	732	732	746	753	760	773	786
	BESCHAEFTIGTE ARBEITNEHMER .....	1836	1884	1929	2008	2089	2137	2143	2151
KENNZIFFERN									
28	IN % DES PRODUKTIONSWERTES								
29	VORLEISTUNGEN (VORLEISTUNGSQUOTE) .....	33.1	33.5	33.9	33.8	34.0	34.1	33.8	33.3
	BRUTTOANLAGEINVESTITIONEN .....	30.3	31.2	32.4	35.1	35.2	32.1	30.6	30.7
30	IN % DER BRUTTOWERTSCHOEPFUNG								
31	ABSCHREIBUNGEN .....	18.0	18.2	18.6	19.4	20.4	21.1	21.6	21.4
32	PRODUKTIONSSTEUERN ABZUEGLICH SUBVENTIONEN ..	3.4	3.4	3.3	3.3	3.0	2.7	2.6	2.6
33	NETTOWERTSCHOEPFUNG .....	78.6	78.4	78.1	77.3	76.6	76.2	75.8	75.9
	BRUTTOANLAGEINVESTITIONEN .....	45.3	46.9	49.1	53.1	53.3	50.3	46.0	46.0
34	IN % DER NETTOWERTSCHOEPFUNG								
35	EINKOMMEN AUS UNSELBSTAENDIGER ARBEIT (LOHNQUOTE) .....	26.0	26.2	26.1	26.4	26.4	26.7	26.5	25.4
	UNTERNEHMERTAETIGKEIT UND VERMOEGEN .....	74.0	73.8	73.9	73.6	73.6	73.3	73.5	74.6
36	IN % DES KAPITALSTOCKS								
37	BRUTTOANLAGEINVESTITIONEN (IN PR. V. 1980)	4.0	4.2	4.4	4.7	4.6	4.3	3.9	4.0
38	AUSRUESTUNGEN .....	0.6	0.7	0.8	1.0	1.0	0.9	0.8	0.8
	BAUTEN .....	3.5	3.5	3.6	3.7	3.6	3.4	3.2	3.2
39	KAPITALKOEFFIZIENT (VERHAELTNIS KAPITALSTOCK								
	ZU BRUTTOWERTSCHOEPFUNG IN PREISEN VON 1980)	11.8	11.7	11.6	11.5	11.6	11.7	11.9	11.9
40	ANGABEN JE ERWERBSTAETIGEN (1000 DM)								
41	BRUTTOANLAGEINVESTITIONEN								
42	IN JEWEILIGEN PREISEN .....	32.4	36.1	40.7	46.9	50.4	50.6	49.1	52.5
	IN PREISEN VON 1980 .....	41.5	44.1	47.2	50.8	50.4	48.0	45.2	47.4
43	KAPITALSTOCK (KAPITALINTENSITAET) .....	1031.4	1054.5	1077.7	1085.1	1098.8	1120.0	1154.0	1186.3
44	ANGABEN JE BESCHAEFT. ARBEITNEHMER (1000 DM)								
45	EINKOMMEN AUS UNSELBSTAENDIGER ARBEIT .....	20.5	22.0	23.3	24.7	26.0	27.7	29.1	30.1
46	1970 = 100								
47	BRUTTOWERTSCHOEPFUNG								
48	IN JEWEILIGEN PREISEN .....	198	217	238	262	289	314	335	361
49	IN PREISEN VON 1980 .....	128	135	141	148	153	158	161	166
50	BRUTTOWERTSCHOEPFUNG IN PREISEN VON 1980 JE								
51	ERWERBSTAETIGEN (ARBEITSPRODUKTIVITAET) ..	116	120	124	125	126	127	129	132
52	NETTOWERTSCHOEPFUNG JE ERWERBSTAETIGEN .....	181	194	209	220	233	247	260	280
53	LOHNKOSTEN JE PRODUKTEINHEIT .....	159	166	173	181	192	203	210	211
54	BRUTTOWERTSCHOEPFUNG IN PREISEN VON 1980 ZU								
55	KAPITALSTOCK (KAPITALPRODUKTIVITAET) .....	98	99	100	101	100	99	97	97
ANTEIL AN DER SUMME ALLER WIRTSCHAFTSBEREICHE (IN %)									
56	PRODUKTIONSWERT .....	9.5	9.9	10.3	10.4	10.6	11.0	11.3	11.7
57	BRUTTOWERTSCHOEPFUNG .....	16.9	17.3	17.8	18.1	18.9	19.6	20.0	20.6
58	NETTOWERTSCHOEPFUNG .....	15.8	16.1	16.4	16.6	17.2	17.8	18.1	18.7
59	ENTSTANDENE BRUTTOEINKOMMEN AUS								
60	UNSELBSTAENDIGER ARBEIT .....	6.0	6.1	6.2	6.4	6.4	6.7	6.9	7.0
61	DAR.: BRUTTOLOHN- UND -GEHALTSUMME .....	6.1	6.3	6.3	6.5	6.7	6.9	7.1	7.2
62	UNTERNEHMERTAETIGKEIT UND VERMOEGEN .....	37.4	38.3	38.7	38.9	42.8	44.6	43.6	42.8
63	BRUTTOANLAGEINVESTITIONEN .....	36.5	38.4	40.2	42.1	42.2	43.1	43.2	44.2
64	AUSRUESTUNGEN .....	15.4	18.4	20.8	23.1	22.7	23.1	21.4	21.3
65	BAUTEN .....	49.9	51.8	53.4	54.7	54.4	55.8	57.1	59.7
66	BRUTTOANLAGEVERMOEGEN IN PREISEN VON 1980								
67	AM JAHRESANFANG .....	49.5	49.6	49.9	50.2	50.6	51.0	51.4	51.8
68	AUSRUESTUNGEN .....	7.1	7.8	8.7	9.8	11.2	12.5	13.7	14.6
69	BAUTEN .....	51.8	51.8	51.8	51.9	62.1	62.2	62.3	62.5
70	ERWERBSTAETIGE IM INLAND .....	10.1	10.3	10.4	10.6	10.8	11.1	11.4	11.6

1) VORLAEUFIGES ERGEBNIS.

FACHSERIE 18, REIHE 9.9

WOHNUNGSVERMIETUNG, SONSTIGE DIENSTLEISTUNGSUNTERNEHMEN

LFD. NR.	GEGENSTAND DER NACHWEISUNG	1984 1)	1985 1)	1986 1)	1987	1988	1989	1990	1991
IN JEWEILIGEN PREISEN (MILL. DM)									
1	PRODUKTIONSWERT .....	541020	...	...					
2	VORLEISTUNGEN .....	181160	...	...					
3	BRUTTOWERTSCHOEPFUNG .....	359860	383580	...					
4	ABSCHREIBUNGEN .....	77090	...	...					
5	PRODUKTIONSSTEUERN ABZUEGLICH SUBVENTIONEN ..	9470	...	...					
6	NETTOWERTSCHOEPFUNG .....	273300	...	...					
ENTSTANDENE BRUTTOEINKOMMEN AUS									
7	UNSELBSTAENDIGER ARBEIT .....	68800	73040	...					
8	DAR. BRUTTOLOHN- UND -GHALTSUMME .....	56480	59970	...					
9	UNTERNEHMERTAETIGKEIT UND VERMOEGEN .....	204500	...	...					
BRUTTOANLAGEINVESTITIONEN									
10	BRUTTOANLAGEINVESTITIONEN .....	163190	...	...					
11	AUSRUESTUNGEN .....	32840	...	...					
12	BAUTEN .....	130350	...	...					
13	NETTOANLAGEINVESTITIONEN .....	86100	...	...					
NETTOANLAGEVERMOEGEN ZU WIEDERBESCHAFFUNGS-									
14	PREISEN AM JAHRESANFANG .....	2866300	3022490	...					
15	AUSRUESTUNGEN .....	158920	170310	...					
16	BAUTEN .....	2707360	2852180	...					
IN PREISEN VON 1980 (MILL. DM)									
17	BRUTTOWERTSCHOEPFUNG .....	305910	317850	...					
18	BRUTTOANLAGEINVESTITIONEN .....	143220	...	...					
19	AUSRUESTUNGEN .....	28840	...	...					
20	BAUTEN .....	114380	...	...					
BRUTTOANLAGEVERMOEGEN AM JAHRESANFANG .....									
21	BRUTTOANLAGEVERMOEGEN AM JAHRESANFANG .....	3544970	3668950	...					
22	AUSRUESTUNGEN .....	231890	249610	...					
23	BAUTEN .....	3312080	3419340	...					
24	KAPITALSTOCK .....	3606960	...	...					
ERWERBSTAETIGKEIT (DURCHSCHNITT IN 1000)									
25	ERWERBSTAETIGE IM INLAND .....	3001	3089	...					
26	SELBSTAENDIGE UND MITHELLENDE FAMILIEN .....	800	814	...					
27	BESCHAEFTIGTE ARBEITNEHMER .....	2201	2275	...					
KENNZIFFERN									
IN % DES PRODUKTIONSWERTES									
28	VORLEISTUNGEN (VORLEISTUNGSQUOTE) .....	33.5	...	...					
29	BRUTTOANLAGEINVESTITIONEN .....	30.2	...	...					
IN % DER BRUTTOWERTSCHOEPFUNG									
30	ABSCHREIBUNGEN .....	21.4	...	...					
31	PRODUKTIONSSTEUERN ABZUEGLICH SUBVENTIONEN ..	2.6	...	...					
32	NETTOWERTSCHOEPFUNG .....	75.9	...	...					
33	BRUTTOANLAGEINVESTITIONEN .....	45.3	...	...					
IN % DER NETTOWERTSCHOEPFUNG									
EINKOMMEN AUS									
34	UNSELBSTAENDIGER ARBEIT (LOHNQUOTE) .....	25.2	...	...					
35	UNTERNEHMERTAETIGKEIT UND VERMOEGEN .....	74.8	...	...					
IN % DES KAPITALSTOCKS									
36	BRUTTOANLAGEINVESTITIONEN (IN PR. V. 1980) ..	4.0	...	...					
37	AUSRUESTUNGEN .....	0.8	...	...					
38	BAUTEN .....	3.2	...	...					
39	KAPITALKOEFFIZIENT (VERHAELTNIS KAPITALSTOCK ZU BRUTTOWERTSCHOEPFUNG IN PREISEN VON 1980)	11.8	...	...					
ANGABEN JE ERWERBSTAETIGEN (1000 DM)									
BRUTTOANLAGEINVESTITIONEN									
40	IN JEWEILIGEN PREISEN .....	54.4	...	...					
41	IN PREISEN VON 1980 .....	47.7	...	...					
42	KAPITALSTOCK (KAPITALINTENSITAET) .....	1201.9	...	...					
ANGABEN JE BESCHAEFT. ARBEITNEHMER (1000 DM)									
43	EINKOMMEN AUS UNSELBSTAENDIGER ARBEIT .....	31.3	32.1	...					
1970 = 100									
BRUTTOWERTSCHOEPFUNG									
44	IN JEWEILIGEN PREISEN .....	388	413	...					
45	IN PREISEN VON 1980 .....	174	181	...					
46	BRUTTOWERTSCHOEPFUNG IN PREISEN VON 1980 JE ERWERBSTAETIGEN (ARBEITSPRODUKTIVITAET) ..	136	137	...					
47	NETTOWERTSCHOEPFUNG JE ERWERBSTAETIGEN .....	294	...	...					
48	LOHNKOSTEN JE PRODUKTEINHEIT .....	214	218	...					
49	BRUTTOWERTSCHOEPFUNG IN PREISEN VON 1980 ZU KAPITALSTOCK (KAPITALPRODUKTIVITAET) .....	98	...	...					
ANTEIL AN DER SUMME ALLER WIRTSCHAFTSBEREICHE (IN %)									
50	PRODUKTIONSWERT .....	11.9	...	...					
51	BRUTTOWERTSCHOEPFUNG .....	21.1	21.4	...					
52	NETTOWERTSCHOEPFUNG .....	19.2	...	...					
ENTSTANDENE BRUTTOEINKOMMEN AUS									
53	UNSELBSTAENDIGER ARBEIT .....	7.2	7.4	...					
54	DAR. BRUTTOLOHN- UND -GHALTSUMME .....	7.4	7.6	...					
55	UNTERNEHMERTAETIGKEIT UND VERMOEGEN .....	42.9	...	...					
BRUTTOANLAGEINVESTITIONEN									
56	BRUTTOANLAGEINVESTITIONEN .....	45.3	...	...					
57	AUSRUESTUNGEN .....	23.0	...	...					
58	BAUTEN .....	60.1	...	...					
BRUTTOANLAGEVERMOEGEN IN PREISEN VON 1980									
59	AM JAHRESANFANG .....	52.2	52.6	...					
60	AUSRUESTUNGEN .....	15.4	16.3	...					
61	BAUTEN .....	62.7	62.9	...					
62	ERWERBSTAETIGE IM INLAND .....	11.9	12.1	...					

1) VORLAEUFIGES ERGEBNIS.

FACHSERIE 18. REIHE S.9

**Unternehmen zusammen**

### Bruttowertschöpfung in Preisen von 1980

1960 = 100

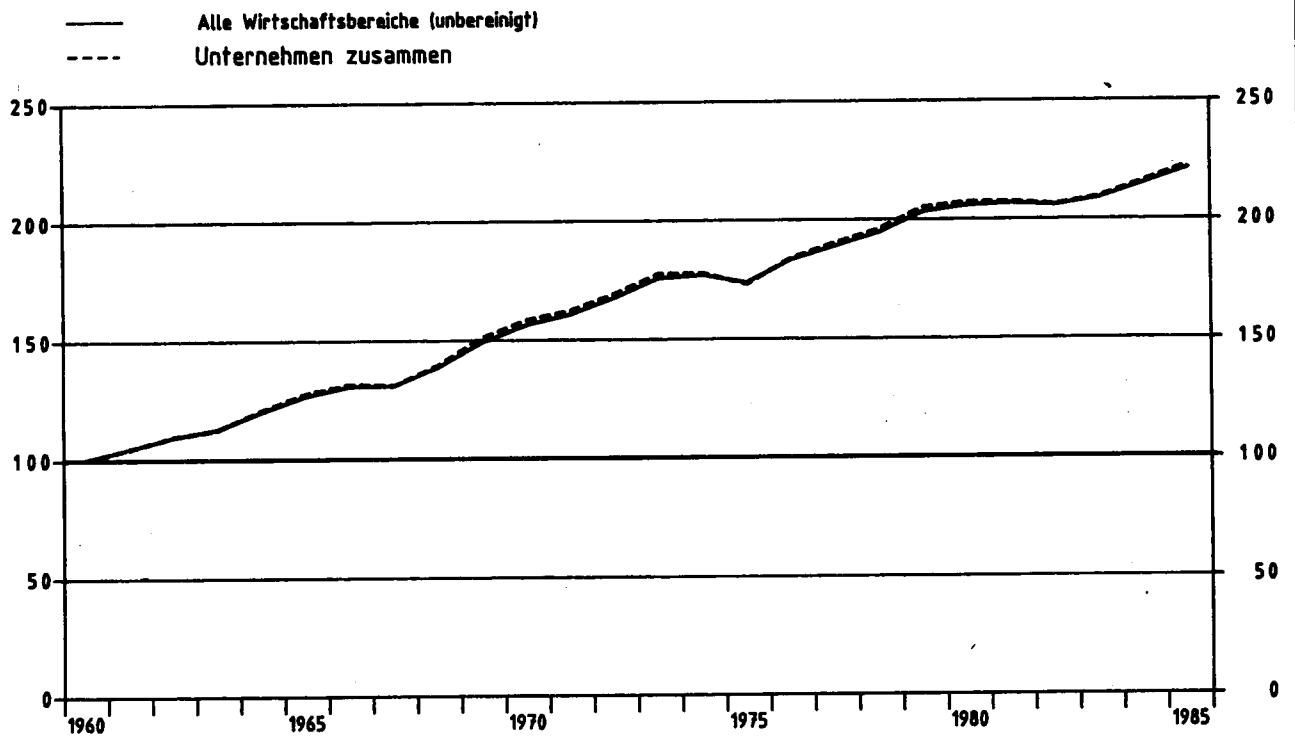

### Unternehmen zusammen

Anteile an der Summe aller Wirtschaftsbereiche

- Bruttowertschöpfung in Preisen von 1980
- Erwerbstätige im Inland
- Kapitalstock

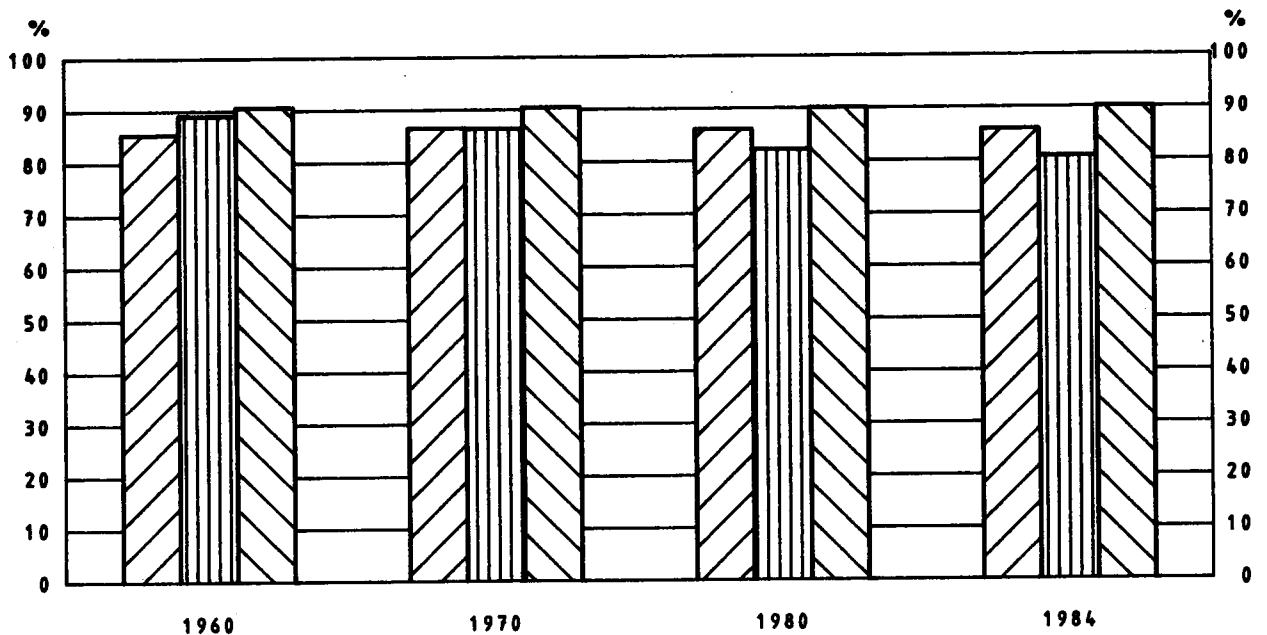

UNTERNEHMEN ZUSAMMEN

LFZ. NR.	GEGENSTAND DER NACHWEISUNG	1960	1961	1962	1963	1964	1965	1966	1967
IN JEWEILIGEN PREISEN (MILL. DM)									
1	PRODUKTIONSWERT	761830	844040	910510	954480	1042830	1138330	1190610	1189760
2	VORLEISTUNGEN	506280	542930	582990	608760	661700	722570	748820	74480
3	BRUTTOWERTSCHOEPFUNG	275560	301110	327520	345720	381130	415760	441790	445280
4	ABSCHREIBUNGEN	22240	25570	29470	33010	36750	40840	45020	47620
5	PRODUKTIONSSTEUERN ABZUEGLICH SUBVENTIONEN	33480	37240	39760	41160	45130	47470	51050	53330
6	NETTOWERTSCHOEPFUNG	219830	238300	256290	271850	299250	327450	345720	344330
ENTSTANDENE BRUTTOEINKOMMEN AUS									
7	UNSELBSTAENDIGER ARBEIT	117970	133230	148250	158110	173280	191540	204840	201570
8	DAR.: BRUTTOLOHN- UND -GELHALTSUMME	102160	115480	128640	137380	151900	167320	178380	175720
9	UNTERNEHMERTAEITIGKEIT UND VERMOEGEN	101860	108070	110040	113440	125970	135910	140880	142760
10	BRUTTOANLAGEINVESTITIONEN	63850	72080	78660	80520	90620	98900	102700	95610
11	AUSRUESTUNGEN	26820	30940	34390	34850	38460	42420	43100	40280
12	BAUTEN	37030	41140	44270	45670	52160	56480	59600	55330
13	NETTOANLAGEINVESTITIONEN	41810	46910	49190	47910	53870	58060	57680	47990
14	NETTOANLAGEVERMOEGEN ZU WIEDERBESCHAFFUNGS- PREISEN AM JAHRESANFANG	491060	557890	642040	726220	797590	886440	971010	1048370
15	AUSRUESTUNGEN	126750	142710	160240	179490	194830	217850	236540	256940
16	BAUTEN	364310	415180	481800	546730	602760	668590	734470	788430
IN PREISEN VON 1980 (MILL. DM)									
17	BRUTTOWERTSCHOEPFUNG	591090	618640	647630	664900	713040	753580	775610	773240
18	BRUTTOANLAGEINVESTITIONEN	164260	174400	178050	175850	192110	202920	205360	193200
19	AUSRUESTUNGEN	53030	59200	63220	63100	68270	73320	72080	66290
20	BAUTEN	111230	115200	114830	112750	123840	129600	133280	126910
21	BRUTTOANLAGEVERMOEGEN AM JAHRESANFANG	2113940	2250740	2396460	2544540	2688850	2847180	3013790	3179920
22	AUSRUESTUNGEN	441240	474810	513480	555050	595110	638280	684160	726080
23	BAUTEN	1672700	1775930	1882980	1989490	2093740	2208900	2329630	2453840
24	KAPITALSTOCK	2182338	2323598	2470498	2616693	2768013	2930483	3096853	3255248
ERWERBSTAETIGKEIT (DURCHSCHNITT IN 1000)									
25	ERWERBSTAETIGE IM INLAND	23201	23468	23496	23457	23395	23477	23326	22370
26	SELBSTAENDIGE UND MITHELFENDE FAMILIEN- ANGEHOERIGE	5990	5861	5658	5483	5269	5130	5036	4896
27	BESCHAEFTIGTE ARBEITNEHMER	17211	17607	17838	17974	18126	18347	18290	17474
KENNZIFFERN									
28	IN % DES PRODUKTIONSWERTES VORLEISTUNGEN (VORLEISTUNGSQUOTE)	64.8	64.3	64.0	63.8	63.5	63.5	62.9	62.6
29	BRUTTOANLAGEINVESTITIONEN	8.2	8.5	8.6	8.4	8.7	8.7	8.6	8.0
30	IN % DER BRUTTOWERTSCHOEPFUNG ABSCHREIBUNGEN	8.1	8.5	9.0	9.5	9.6	9.8	10.2	10.7
31	PRODUKTIONSSTEUERN ABZUEGLICH SUBVENTIONEN	12.2	12.4	12.1	11.9	11.8	11.4	11.6	12.0
32	NETTOWERTSCHOEPFUNG	79.8	79.1	78.9	78.5	78.5	78.8	78.3	77.3
33	BRUTTOANLAGEINVESTITIONEN	23.2	23.9	24.0	23.3	23.8	23.8	23.2	21.5
34	IN % DER NETTOWERTSCHOEPFUNG EINKOMMEN AUS UNSELBSTAENDIGER ARBEIT (LOHNQUOTE)	53.7	55.9	57.4	58.2	57.9	58.5	59.3	58.5
35	UNTERNEHMERTAEITIGKEIT UND VERMOEGEN	46.3	44.1	42.6	41.8	42.1	41.5	40.7	41.5
36	IN % DES KAPITALSTOCKS BRUTTOANLAGEINVESTITIONEN (IN PR. V. 1980)	7.5	7.5	7.2	6.7	6.9	6.9	6.6	5.9
37	AUSRUESTUNGEN	2.4	2.5	2.6	2.4	2.5	2.5	2.3	2.0
38	BAUTEN	5.1	5.0	4.6	4.3	4.5	4.4	4.3	3.9
39	KAPITALKOEFFIZIENT (VERHAELTNIS KAPITALSTOCK ZU BRUTTOWERTSCHOEPFUNG IN PREISEN VON 1980)	3.7	3.8	3.8	3.9	3.9	3.9	4.0	4.2
ANGABEN JE ERWERBSTAETIGEN (1000 DM)									
40	BRUTTOANLAGEINVESTITIONEN IN JEWEILIGEN PREISEN	2.8	3.1	3.3	3.4	3.9	4.2	4.4	4.3
41	IN PREISEN VON 1980	7.1	7.4	7.6	7.5	8.2	8.6	8.8	8.6
42	KAPITALSTOCK (KAPITALINTENSITAET)	94.1	99.0	105.1	111.6	118.3	124.8	132.8	145.5
ANGABEN JE BESCHAFFT. ARBEITNEHMER (1000 DM)									
43	EINKOMMEN AUS UNSELBSTAENDIGER ARBEIT	6.9	7.6	8.3	8.8	9.6	10.4	11.2	11.5
1970 = 100									
44	BRUTTOWERTSCHOEPFUNG IN JEWEILIGEN PREISEN	48	53	57	60	66	73	77	78
45	IN PREISEN VON 1980	63	66	69	71	76	81	83	83
46	BRUTTOWERTSCHOEPFUNG IN PREISEN VON 1980 JE ERWERBSTAETIGEN (ARBEITSPRODUKTIVITAET)	63	65	68	70	75	79	82	85
47	NETTOWERTSCHOEPFUNG JE ERWERBSTAETIGEN	45	49	53	55	61	67	71	74
48	LOHNKOSTEN JE PRODUKTEINHEIT	64	69	74	76	78	82	85	84
49	BRUTTOWERTSCHOEPFUNG IN PREISEN VON 1980 ZU KAPITALSTOCK (KAPITALPRODUKTIVITAET)	109	107	105	102	103	103	100	95
ANTEIL AN DER SUMME ALLER WIRTSCHAFTSBEREICHE (IN %)									
50	PRODUKTIONSWERT	93.8	93.6	93.3	92.9	93.1	92.9	92.7	92.3
51	BRUTTOWERTSCHOEPFUNG	91.2	90.9	91.0	90.6	90.7	90.4	90.0	89.6
52	NETTOWERTSCHOEPFUNG	89.7	89.3	89.4	88.9	89.1	88.8	88.3	87.6
ENTSTANDENE BRUTTOEINKOMMEN AUS									
53	UNSELBSTAENDIGER ARBEIT	82.4	82.4	82.9	82.4	82.5	82.2	81.7	80.5
54	DAR.: BRUTTOLOHN- UND -GELHALTSUMME	82.7	82.8	83.3	82.9	83.1	82.8	82.2	81.1
55	UNTERNEHMERTAEITIGKEIT UND VERMOEGEN	100.0	100.0	100.0	100.0	100.0	100.0	100.0	100.0
56	BRUTTOANLAGEINVESTITIONEN	85.8	85.4	83.8	81.5	80.3	81.6	81.9	82.8
57	AUSRUESTUNGEN	95.8	95.8	95.6	95.0	95.2	95.2	95.3	95.1
58	BAUTEN	79.7	78.9	76.5	73.6	72.0	73.8	74.3	75.7
BRUTTOANLAGEVERMOEGEN IN PREISEN VON 1980									
59	AM JAHRESANFANG	90.6	90.7	90.7	90.8	90.7	90.6	90.5	90.4
60	AUSRUESTUNGEN	95.4	95.4	95.4	95.4	95.3	95.2	95.2	95.1
61	BAUTEN	89.4	89.5	89.5	89.5	89.5	89.3	89.2	89.2
62	ERWERBSTAETIGE IM INLAND	89.0	88.8	88.6	88.2	87.9	87.7	87.5	86.7

1) VORLAEUFIGES ERGEBNIS.

FACHSERIE 18, REIHE S.9

UNTERNEHMEN ZUSAMMEN

LFD. NR.	GEGENSTAND DER NACHWEISUNG	1968	1969	1970	1971	1972	1973	1974	1975
IN JEWEILIGEN FREISEN (MILL. DM)									
1	PRODUKTIONSWERT	1230550	1392420	1572420	1714490	1852650	2078520	2305090	2361860
2	VORLEISTUNGEN	776540	886770	999060	1082620	1160240	1308370	1480370	1507670
3	BRUTTOWERTSCHOEPFUNG	454010	505650	573360	631870	692410	770150	824720	854190
4	ABSCHREIBUNGEN	50470	54650	63820	72690	79980	88580	99720	108600
5	PRODUKTIONSSTEUERN ABZUEGLICH SUBVENTIONEN	24820	32090	29840	32940	36010	40620	42690	42120
6	NETTOWERTSCHOEPFUNG	378720	418880	479700	526240	576420	640950	682310	703470
ENTSTANDENE BRUTTOEINKOMMEN AUS									
7	UNSELBSTAENDIGER ARBEIT	216970	243980	291050	326300	357580	403290	438450	451480
8	DAR. BRUTTOLOHN- UND -GEHALTSUMME	188400	211450	250480	279800	304420	340630	367850	375620
9	UNTERNEHMERTAETIGKEIT UND VERMOEGEN	161750	174900	188650	199540	218860	237660	243860	251950
10	BRUTTOANLAGEINVESTITIONEN	98940	115670	141080	162830	176040	185000	174430	171610
11	AUSRUESTUNGEN	42450	53000	64960	71450	71580	73640	70870	76850
12	BAUTEN	56490	62670	76120	91380	104460	111360	103560	94760
13	NETTOANLAGEINVESTITIONEN	48470	60990	77260	90140	96060	96420	74710	63010
NETTOANLAGEVERMOEGEN ZU WIEDERBESCHAFFUNGS-									
14	PREISEN AM JAHRESANFANG	1071920	1138400	1329280	1550730	1749640	1929210	2148360	2359630
15	AUSRUESTUNGEN	262740	269600	298580	339020	372560	402420	442760	499060
16	BAUTEN	809180	868800	1030700	1211710	1377080	1526790	1705600	1860570
IN PREISEN VON 1980 (MILL. DM)									
17	BRUTTOWERTSCHOEPFUNG	823480	891310	934710	957830	998790	1048750	1049190	1022050
18	BRUTTOANLAGEINVESTITIONEN	199030	219710	238020	256040	266420	265990	233180	219480
19	AUSRUESTUNGEN	71150	87070	100800	105190	102840	101650	90480	90440
20	BAUTEN	127880	132640	137220	150850	163580	164300	142700	129040
21	BRUTTOANLAGEVERMOEGEN AM JAHRESANFANG	3330580	3483570	3653250	3837720	4036790	4242610	4444890	4610110
22	AUSRUESTUNGEN	799120	793760	840570	897880	956470	1009410	1058460	1092450
23	BAUTEN	2571460	2689810	2812680	2939840	3080320	3233200	3386430	3517660
24	KAPITALSTOCK	3407073	3568408	3745483	3937253	4139698	4343745	4527498	4683820
ERWERBSTAETIGKEIT (DURCHSCHNITT IN 1000)									
25	ERWERBSTAETIGE IM INLAND	22372	22719	22937	22953	22722	22785	22292	21450
26	SELBSTAENDIGE UND MITHELLENDE FAMILIEN-ANGEHOERIGE	4785	4604	4422	4211	4111	4016	3925	3796
27	BESCHAEFFTIGTE ARBEITNEHMER	17587	18115	18515	18742	18611	18769	18367	17654
KENNZIFFERN									
28	IN % DES PRODUKTIONSWERTES VORLEISTUNGEN (VORLEISTUNGSQUOTE)	63.1	63.7	63.5	63.1	62.6	62.9	64.2	63.8
29	BRUTTOANLAGEINVESTITIONEN	8.0	8.3	9.0	9.5	9.5	8.5	7.6	7.3
IN % DER BRUTTOWERTSCHOEPFUNG									
30	ABSCHREIBUNGEN	11.1	10.8	11.1	11.5	11.6	11.5	12.1	12.7
31	PRODUKTIONSSTEUERN ABZUEGLICH SUBVENTIONEN	6.5	6.3	5.2	5.2	5.2	5.3	5.2	4.9
32	NETTOWERTSCHOEPFUNG	83.4	82.8	83.7	83.3	83.2	83.2	82.7	82.4
33	BRUTTOANLAGEINVESTITIONEN	21.8	22.9	24.6	25.8	25.4	24.0	21.2	20.1
IN % DER NETTOWERTSCHOEPFUNG									
34	EINKOMMEN AUS UNSELBSTAENDIGER ARBEIT (LOHNQUOTE)	57.3	58.2	60.7	62.0	62.0	62.9	64.3	64.2
35	UNTERNEHMERTAETIGKEIT UND VERMOEGEN	42.7	41.8	39.3	38.0	38.0	37.1	35.7	35.8
IN % DES KAPITALSTOCKS									
36	BRUTTOANLAGEINVESTITIONEN (IN PR. V. 1980)	5.8	6.2	6.4	6.5	6.4	6.1	5.2	4.7
37	AUSRUESTUNGEN	2.1	2.4	2.7	2.7	2.5	2.3	2.0	1.9
38	BAUTEN	3.8	3.7	3.7	3.8	4.0	3.8	3.2	2.8
39	KAPITALKOEFFIZIENT (VERHAELTNIS KAPITALSTOCK ZU BRUTTOWERTSCHOEPFUNG IN PREISEN VON 1980)	4.1	4.0	4.0	4.1	4.1	4.1	4.3	4.6
ANGABEN JE ERWERBSTAETIGEN (1000 DM)									
BRUTTOANLAGEINVESTITIONEN									
40	IN JEWEILIGEN PREISEN	4.4	5.1	6.2	7.1	7.7	8.1	7.8	8.0
41	IN PREISEN VON 1980	8.9	9.7	10.4	11.2	11.7	11.7	10.5	10.2
42	KAPITALSTOCK (KAPITALINTENSITAET)	152.3	157.1	163.3	171.5	182.2	190.6	203.1	218.4
ANGABEN JE BESCHAEFFT. ARBEITNEHMER (1000 DM)									
43	EINKOMMEN AUS UNSELBSTAENDIGER ARBEIT	12.3	13.5	15.7	17.4	19.2	21.5	23.9	25.6
1970 = 100									
BRUTTOWERTSCHOEPFUNG									
44	IN JEWEILIGEN PREISEN	79	88	100	110	121	134	144	149
45	IN PREISEN VON 1980	88	95	100	102	107	112	112	109
46	BRUTTOWERTSCHOEPFUNG IN PREISEN VON 1980 JE ERWERBSTAETIGEN (ARBEITSPRODUKTIVITAET)	90	96	100	102	108	113	115	117
47	NETTOWERTSCHOEPFUNG JE ERWERBSTAETIGEN	81	88	100	110	121	135	146	157
48	LOHNKOSTEN JE PRODUKTEINHEIT	85	88	100	109	115	123	134	142
49	BRUTTOWERTSCHOEPFUNG IN PREISEN VON 1980 ZU KAPITALSTOCK (KAPITALPRDUKTIVITAET)	97	100	100	97	97	97	93	87
ANTEIL AN DER SUMME ALLER WIRTSCHAFTSBEREICHE (IN %)									
50	PRODUKTIONSWERT	92.2	92.3	92.2	91.6	91.3	91.1	90.7	90.0
51	BRUTTOWERTSCHOEPFUNG	89.2	89.0	88.8	88.0	87.7	87.2	86.3	85.7
52	NETTOWERTSCHOEPFUNG	88.0	87.7	87.5	86.6	86.3	85.7	84.7	84.0
ENTSTANDENE BRUTTOEINKOMMEN AUS									
53	UNSELBSTAENDIGER ARBEIT	80.7	80.6	81.0	80.0	79.6	79.1	78.0	77.1
54	DAR. BRUTTOLOHN- UND -GEHALTSUMME	81.4	81.4	81.7	80.6	80.2	79.6	78.5	77.5
55	UNTERNEHMERTAETIGKEIT UND VERMOEGEN	100.0	100.0	100.0	100.0	100.0	100.0	100.0	100.0
56	BRUTTOANLAGEINVESTITIONEN	82.0	82.3	81.0	82.1	83.1	83.4	80.8	80.7
57	AUSRUESTUNGEN	95.4	95.8	95.0	95.3	94.9	94.6	93.8	94.4
58	BAUTEN	74.1	73.5	71.7	74.0	76.6	77.3	73.8	72.1
BRUTTOANLAGEVERMOEGEN IN PREISEN VON 1980									
59	AM JAHRESANFANG	90.4	90.4	90.4	90.3	90.3	90.3	90.4	90.3
60	AUSRUESTUNGEN	95.0	95.0	95.0	95.0	95.0	94.9	94.8	94.6
61	BAUTEN	89.1	89.1	89.1	89.0	88.9	89.0	89.1	89.0
62	ERWERBSTAETIGE IM INLAND	86.6	86.6	86.4	85.9	85.2	84.9	84.1	83.3

1) VORLAEUFIGES ERGEBNIS.

FACHSERIE 18, REIHE S.9



UNTERNEHMEN ZUSAMMEN

LFD. NR.	GEGENSTAND DER NACHWEISUNG	1976	1977	1978	1979	1980	1981	1982	1983
IN JEWEILIGEN PREISEN (MILL. DM)									
1	PRODUKTIONSWERT	2611570	2758860	2918850	3193630	3446410	3629710	3733640	3866590
2	- VORLEISTUNGEN	1674510	1757910	1848640	2035770	2223090	2353040	2398900	2464010
3	BRUTTOWERTSCHOEPFUNG	937060	1000950	1070210	1157860	1223320	1276670	1334740	1402580
4	- ABSCHREIBUNGEN	116320	124300	133950	146010	161670	175340	186630	196380
5	- PRODUKTIONSSTEUERN ABZUEGLICH SUBVENTIONEN	46140	49550	48390	52070	52630	54090	56020	56900
6	NETTOWERTSCHOEPFUNG	774600	827100	887870	959780	1009020	1047240	1091890	1149300
ENTSTANDENE BRUTTOEINKOMMEN AUS UNSELBSTAENDIGER ARBEIT									
7	UNSELBSTAENDIGER ARBEIT	486140	523180	558780	603340	655580	682100	694450	705390
8	DAR.: BRUTTOLOHN- UND -GEGALTSUMME	402560	432690	460660	496080	537840	558250	567900	573330
9	UNTERNEHMERTAETIGKEIT UND VERMOEGEN	286460	303920	329090	356440	353440	365140	397440	443910
10	BRUTTOANLAGEINVESTITIONEN	187930	204720	224740	256720	283780	282730	282750	303230
11	AUSRUESTUNGEN	84760	93530	103610	116100	124280	126390	123720	134530
12	BAUTEN	103170	111190	121130	140620	159500	160840	159030	168700
13	NETTOANLAGEINVESTITIONEN	71610	80420	90790	110710	122110	111890	95920	106850
14	NETTOANLAGEVERMOEGEN ZU WIEDERBESCHAFFUNGS- PREISEN AM JAHRESANFANG	248650	266490	285740	310170	3481980	3847500	4128310	4276270
15	AUSRUESTUNGEN	535380	581240	591930	628270	672900	727360	786670	819850
16	BAUTEN	1951170	2103750	2285610	2476440	2809080	3120140	3341640	3456380
IN PREISEN VON 1980 (MILL. DM)									
17	BRUTTOWERTSCHOEPFUNG	1085800	1123380	1157210	1210370	1223320	1224500	1216810	1236050
18	BRUTTOANLAGEINVESTITIONEN	230620	242480	254820	275220	283780	273520	260460	273690
19	AUSRUESTUNGEN	95770	102850	110930	121110	124280	120810	112900	118960
20	BAUTEN	134850	139630	143890	154110	159500	152910	147960	154730
21	BRUTTOANLAGEVERMOEGEN AM JAHRESANFANG	4757540	4911760	5073070	5241950	5427320	5617220	5792050	5950690
22	AUSRUESTUNGEN	1122770	1154620	1189580	1228650	1274750	1320800	1359250	1387480
23	BAUTEN	3634770	3757140	3883490	4013300	4152570	4296420	4432800	4563210
24	KAPITALSTOCK	4834642	4992407	5157506	5334629	5522265	5704632	5871367	6033903
ERWERBSTAETIGKEIT (DURCHSCHNITT IN 1000)									
25	ERWERBSTAETIGE IM INLAND	21171	21102	21153	21382	21579	21319	20823	20393
26	SELBSTAENDIGE UND MITHELLENDE FAMILIEN- ANGEOERIGTE	3652	3518	3435	3384	3319	3275	3273	3274
27	BESCHAEFTIGTE ARBEITNEHMER	17519	17584	17718	17998	18260	18044	17550	17119
KENNZIFFERN									
28	IN % DES PRODUKTIONSWERTES VORLEISTUNGEN (VORLEISTUNGSQUOTE)	64.1	63.7	63.3	63.7	64.5	64.8	64.3	63.7
29	BRUTTOANLAGEINVESTITIONEN	7.2	7.4	7.7	8.0	8.2	7.9	7.6	7.8
30	IN % DER BRUTTOWERTSCHOEPFUNG ABSCHREIBUNGEN	12.4	12.4	12.5	12.6	13.2	13.7	14.0	14.0
31	PRODUKTIONSSTEUERN ABZUEGLICH SUBVENTIONEN	4.9	5.0	4.5	4.5	4.3	4.2	4.2	4.1
32	NETTOWERTSCHOEPFUNG	82.7	82.6	83.0	82.9	82.5	82.0	81.8	81.9
33	BRUTTOANLAGEINVESTITIONEN	20.1	20.5	21.0	22.2	23.2	22.5	21.2	21.6
IN % DER NETTOWERTSCHOEPFUNG EINKOMMEN AUS UNSELBSTAENDIGER ARBEIT (LOHNQUOTE)									
34	UNSELBSTAENDIGER ARBEIT (LOHNQUOTE)	63.0	63.3	62.9	62.9	65.0	65.1	63.6	61.4
35	UNTERNEHMERTAETIGKEIT UND VERMOEGEN	37.0	36.7	37.1	37.1	35.0	34.9	36.4	38.6
IN % DES KAPITALSTOCKS BRUTTOANLAGEINVESTITIONEN (IN PR. V. 1980)									
36	BRUTTOANLAGEINVESTITIONEN (IN PR. V. 1980)	4.8	4.9	4.9	5.2	5.1	4.8	4.4	4.5
37	AUSRUESTUNGEN	2.0	2.1	2.2	2.3	2.3	2.1	1.9	2.0
38	BAUTEN	2.8	2.8	2.8	2.9	2.9	2.7	2.5	2.6
39	KAPITALKOEFFIZIENT (VERHAELTNIS KAPITALSTOCK ZU BRUTTOWERTSCHOEPFUNG IN PREISEN VON 1980)	4.5	4.4	4.5	4.4	4.5	4.7	4.8	4.5
ANGABEN JE ERWERBSTAETIGEN (1000 DM) BRUTTOANLAGEINVESTITIONEN									
40	BRUTTOANLAGEINVESTITIONEN	8.9	9.7	10.6	12.0	13.2	13.5	13.6	14.9
41	IN PREISEN VON 1980	10.9	11.5	12.0	12.9	13.2	12.8	12.5	13.4
42	KAPITALSTOCK (KAPITALINTENSITAET)	228.4	236.6	243.8	249.5	255.9	267.6	282.0	295.9
ANGABEN JE BESCHAEFT. ARBEITNEHMER (1000 DM) EINKOMMEN AUS UNSELBSTAENDIGER ARBEIT									
43	EINKOMMEN AUS UNSELBSTAENDIGER ARBEIT	27.9	29.8	31.5	33.5	35.9	37.8	39.6	41.2
1970 = 100									
44	BRUTTOWERTSCHOEPFUNG	163	175	187	202	213	223	233	245
45	IN JEWEILIGEN PREISEN	116	120	124	129	131	131	130	132
46	BRUTTOWERTSCHOEPFUNG IN PREISEN VON 1980 JE ERWERBSTAETIGEN (ARBEITSPRODUKTIVITAET)	126	131	134	139	139	141	143	149
47	NETTOWERTSCHOEPFUNG JE ERWERBSTAETIGEN	175	187	201	215	224	235	251	269
48	LOHNKOSTEN JE PRODUKTEINHEIT	144	150	155	160	172	179	183	183
49	BRUTTOWERTSCHOEPFUNG IN PREISEN VON 1980 ZU KAPITALSTOCK (KAPITALPRODUKTIVITAET)	90	90	90	91	89	86	83	82
ANTEIL AN DER SUMME ALLER WIRTSCHAFTSBEREICHE (IN %)									
50	PRODUKTIONSWERT	90.3	90.3	90.1	90.2	90.1	90.0	89.9	89.9
51	BRUTTOWERTSCHOEPFUNG	86.2	86.2	86.2	86.3	86.0	85.7	85.8	86.0
52	NETTOWERTSCHOEPFUNG	84.5	84.5	84.6	84.7	84.3	84.0	84.1	84.4
ENTSTANDENE BRUTTOEINKOMMEN AUS UNSELBSTAENDIGER ARBEIT									
53	UNSELBSTAENDIGER ARBEIT	77.5	77.6	77.6	77.7	77.8	77.4	77.1	76.8
54	DAR.: BRUTTOLOHN- UND -GEGALTSUMME	77.9	78.0	78.0	78.0	78.1	77.8	77.5	77.1
55	UNTERNEHMERTAETIGKEIT UND VERMOEGEN	100.0	100.0	100.0	100.0	100.0	100.0	100.0	100.0
56	BRUTTOANLAGEINVESTITIONEN	82.1	83.4	83.5	83.7	83.6	84.4	85.3	87.0
57	AUSRUESTUNGEN	95.0	95.0	95.0	95.0	94.9	95.2	95.5	95.8
58	BAUTEN	73.9	75.6	75.6	76.2	76.5	77.5	78.7	81.0
BRUTTOANLAGEVERMOEGEN IN PREISEN VON 1980									
59	AM JAHRESANFANG	90.2	90.1	90.1	90.1	90.1	90.0	90.0	90.0
60	AUSRUESTUNGEN	94.5	94.4	94.3	94.3	94.2	94.2	94.1	94.1
61	BAUTEN	88.9	88.9	88.8	88.8	88.8	88.9	88.9	88.9
62	ERWERBSTAETIGE IM INLAND	82.9	82.8	82.5	82.3	82.1	81.7	81.2	80.7

1) VORLAEUFIGES ERGEBNIS.

FACHSERIE 18, REIHE S.9

UNTERNEHMEN ZUSAMMEN

LFD. NR.	GEGENSTAND DER NACHWEISUNG	1984 1)	1985 1)	1986 1)	1987	1988	1989	1990	1991
----------	----------------------------	---------	---------	---------	------	------	------	------	------

IN JEWEILIGEN PREISEN (MILL. DM)

1	PRODUKTIONSWERT	4110690	4299030	...					
2	VORLEISTUNGEN	2639130	2751970	...					
3	BRUTTOWERTSCHOEPFUNG	1471560	1547060	...					
4	ABSCHREIBUNGEN	205680	214340	...					
5	PRODUKTIONSSTEUERN ABZUEGLICH SUBVENTIONEN	57220	59550	...					
6	NETTOWERTSCHOEPFUNG	1208660	1273170	...					
ENTSTANDENE BRUTTOEINKOMMEN AUS									
7	UNSELBSTAENDIGER ARBEIT	732360	759600	...					
8	DAR. BRUTTOLOHN- UND -GEHALTSUMME	592500	613600	...					
9	UNTERNEHMERTAETIGKEIT UND VERMOEGEN	476300	513570	...					
BRUTTOANLAGEINVESTITIONEN									
10	AUSRUESTUNGEN	314450	319450	...					
11	BAUTEN	136570	152530	...					
12	BAUTEN	177880	166920	...					
13	NETTOANLAGEINVESTITIONEN	108770	105110	...					
NETTOANLAGEVERMOEGEN ZU WIEDERBESCHAFFUNGS-									
14	PREISEN AM JAHRESANFANG	4504580	4708880	4864420					
15	AUSRUESTUNGEN	856260	886280	915720					
16	BAUTEN	3648320	3822600	3948700					

IN PREISEN VON 1980 (MILL. DM)

17	BRUTTOWERTSCHOEPFUNG	1274770	1314550	...					
18	BRUTTOANLAGEINVESTITIONEN	277250	276950	...					
19	AUSRUESTUNGEN	118480	129400	...					
20	BAUTEN	158770	147550	...					
21	BRUTTOANLAGEVERMOEGEN AM JAHRESANFANG	6117120	6282140	6443390					
22	AUSRUESTUNGEN	1418260	1444930	1479750					
23	BAUTEN	4698840	4837210	4963640					
24	KAPITALSTOCK	6199625	6362760	...					

ERWERBSTAETIGKEIT (DURCHSCHNITT IN 1000)

25	ERWERBSTAETIGE IM INLAND	20378	20473	...					
26	SELBSTAENDIGE UND MITHELFFENDE FAMILIEN-			...					
	ANGEHOERIGE	3282	3294	...					
27	BESCHAEFFTIGTE ARBEITNEHMER	17096	17179	...					

KENNZIFFERN

28	IN % DES PRODUKTIONSWERTES			...					
29	VORLEISTUNGEN (VORLEISTUNGSQUOTE)	64.2	64.0	...					
	BRUTTOANLAGEINVESTITIONEN	7.6	7.4	...					
IN % DER BRUTTOWERTSCHOEPFUNG									
30	ABSCHREIBUNGEN	14.0	13.9	...					
31	PRODUKTIONSSTEUERN ABZUEGLICH SUBVENTIONEN	3.9	3.8	...					
32	NETTOWERTSCHOEPFUNG	82.1	82.3	...					
33	BRUTTOANLAGEINVESTITIONEN	21.4	20.6	...					
IN % DER NETTOWERTSCHOEPFUNG									
EINKOMMEN AUS									
34	UNSELBSTAENDIGER ARBEIT (LOHNQUOTE)	60.6	59.7	...					
35	UNTERNEHMERTAETIGKEIT UND VERMOEGEN	39.4	40.3	...					
IN % DES KAPITALSTOCKS									
36	BRUTTOANLAGEINVESTITIONEN (IN PR. V. 1980)	4.5	4.4	...					
37	AUSRUESTUNGEN	1.9	2.0	...					
38	BAUTEN	2.6	2.3	...					
39	KAPITALKOEFFIZIENT (VERHAELTNIS KAPITALSTOCK	4.9	4.8	...					
	ZU BRUTTOWERTSCHOEPFUNG IN PREISEN VON 1980)								
ANGABEN JE ERWERBSTAETIGEN (1000 DM)									
BRUTTOANLAGEINVESTITIONEN									
40	IN JEWEILIGEN PREISEN	15.4	15.6	...					
41	IN PREISEN VON 1980	13.6	13.5	...					
42	KAPITALSTOCK (KAPITALINTENSITAET)	304.2	310.8	...					
ANGABEN JE BESCHAEFFT. ARBEITNEHMER (1000 DM)									
EINKOMMEN AUS UNSELBSTAENDIGER ARBEIT									
43		42.8	44.2	...					
1970 = 100									
BRUTTOWERTSCHOEPFUNG									
44	IN JEWEILIGEN PREISEN	257	270	...					
45	IN PREISEN VON 1980	136	141	...					
46	BRUTTOWERTSCHOEPFUNG IN PREISEN VON 1980 JE			...					
	ERWERBSTAETIGEN (ARBEITSPRODUKTIVITAET)	154	158	...					
47	NETTOWERTSCHOEPFUNG JE ERWERBSTAETIGEN	284	297	...					
48	LOHNKOSTEN JE PRODUKTEINHEIT	185	186	...					
49	BRUTTOWERTSCHOEPFUNG IN PREISEN VON 1980 ZU			...					
	KAPITALSTOCK (KAPITALPRODUKTIVITAET)	82	83	...					

ANTEIL AN DER SUMME ALLER WIRTSCHAFTSBEREICHE (IN %)

50	PRODUKTIONSWERT	90.1	90.1	...					
51	BRUTTOWERTSCHOEPFUNG	86.3	86.4	...					
52	NETTOWERTSCHOEPFUNG	84.7	84.8	...					
ENTSTANDENE BRUTTOEINKOMMEN AUS									
53	UNSELBSTAENDIGER ARBEIT	77.0	77.0	...					
54	DAR. BRUTTOLOHN- UND -GEHALTSUMME	77.3	77.2	...					
55	UNTERNEHMERTAETIGKEIT UND VERMOEGEN	100.0	100.0	...					
BRUTTOANLAGEINVESTITIONEN									
56	AUSRUESTUNGEN	87.3	87.5	...					
57	BAUTEN	95.5	95.5	...					
58	BAUTEN	82.0	81.2	...					
BRUTTOANLAGEVERMOEGEN IN PREISEN VON 1980									
59	AM JAHRESANFANG	90.1	90.1	90.1					
60	AUSRUESTUNGEN	94.2	94.2	94.2					
61	BAUTEN	88.9	88.9	89.0					
62	ERWERBSTAETIGE IM INLAND	80.6	80.3	...					

1) VORLAEUFIGES ERGEBNIS.

FACHSERIE 18, REIHE S.9

**Staat, private Haushalte, private Organisationen  
ohne Erwerbszweck**

### Bruttowertschöpfung in Preisen von 1980

1960 = 100

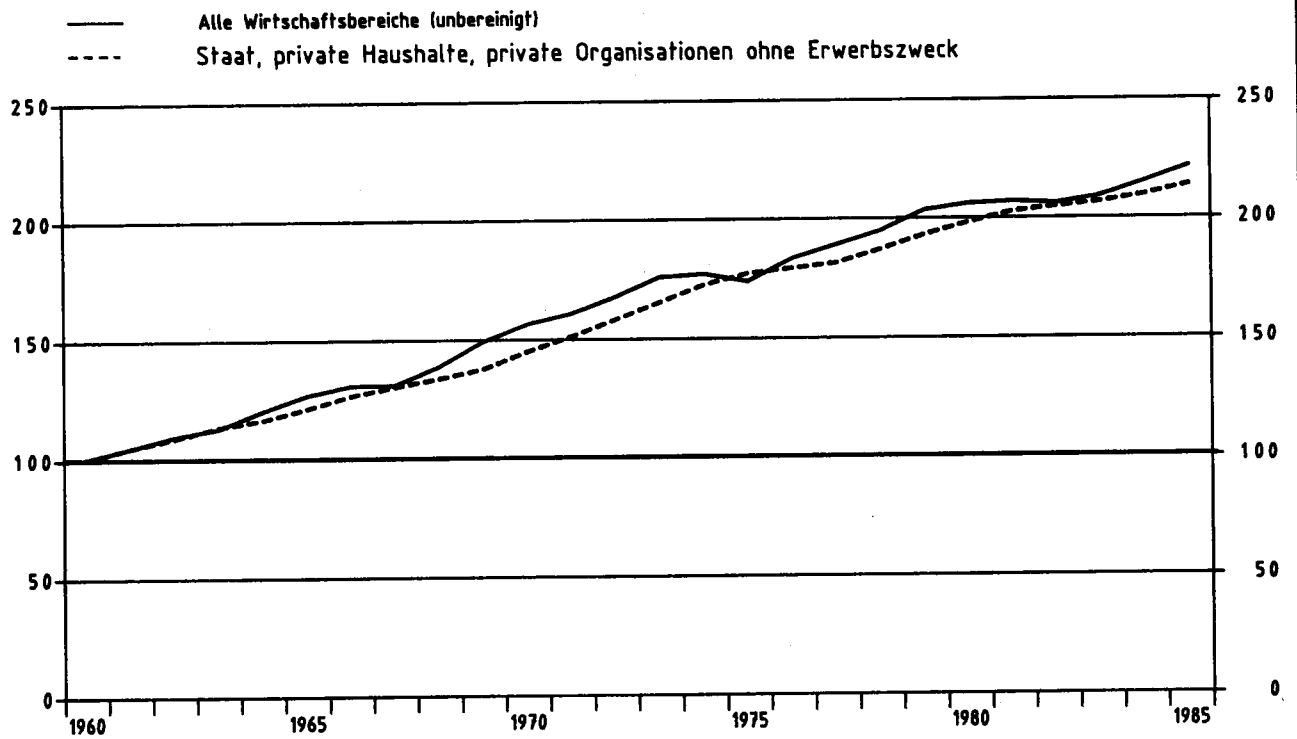

### Staat, private Haushalte, private Organisationen ohne Erwerbszweck

Anteile an der Summe aller Wirtschaftsbereiche

- Bruttowertschöpfung in Preisen von 1980
- Erwerbstätige im Inland
- Kapitalstock (ohne Wohnungsbau und öff. Tiefbau)

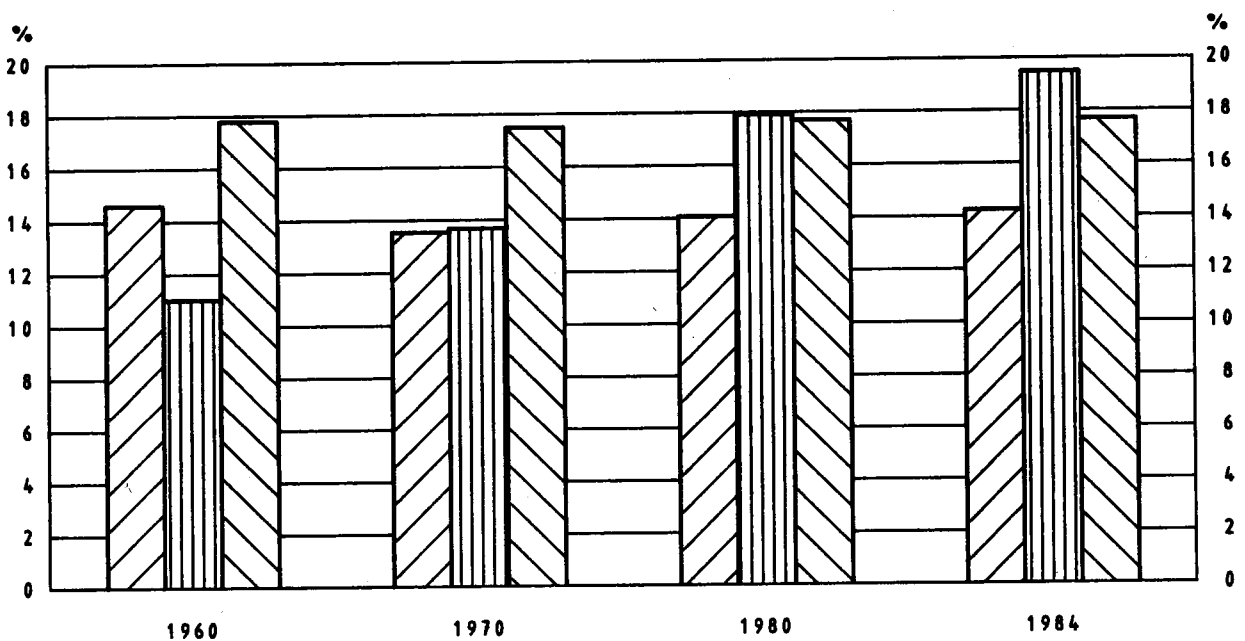

STAAT, PRIVATE HAUSHALTE, PRIVATE ORGANISATIONEN OHNE ERWERBSZWECK

LFD. NR.	GEGENSTAND DER NACHWEISUNG	1960	1961	1962	1963	1964	1965	1966	1967
IN JEWEILIGEN PREISEN (MILL. DM)									
1	PRODUKTIONSWERT .....	51770	57980	65800	73460	77370	86480	93960	99900
2	VORLEISTUNGEN .....	25120	27950	33380	37660	38420	42500	45120	48120
3	BRUTTOWERTSCHOEPFUNG .....	26650	30030	32420	35800	38950	43980	48640	51780
4	ABSCHREIBUNGEN .....	1390	1850	1760	1980	2210	2470	2750	2900
5	PRODUKTIONSSTEUERN ABZUEGLICH SUBVENTIONEN ..	70	70	70	70	90	90	100	100
6	NETTOWERTSCHOEPFUNG .....	25190	28410	30590	33750	36650	41420	45990	48780
ENTSTANDENE BRUTTOEINKOMMEN AUS									
7	UNSELBSTAENDIGER ARBEIT .....	25190	28410	30590	33750	36650	41420	45990	48780
8	DAR.: BRUTTOLOHN- UND -GHALTSSUMME .....	21300	23930	25780	28390	30830	34790	38520	40870
9	UNTERNEHMERTAEITIGKEIT UND VERMOEGEN .....	.	.	.	.	.	.	.	.
10	BRUTTOANLAGEINVESTITIONEN .....	10600	12350	15230	18230	22270	22230	22720	19840
11	AUSRUESTUNGEN .....	1190	1350	1600	1830	1940	2160	2130	2060
12	BAUTEN .....	9410	11000	13630	16400	20330	20070	20590	17780
13	NETTOANLAGEINVESTITIONEN .....	9210	10800	13470	16250	20060	19760	19970	16940
14	NETTOANLAGEVERMOEGEN ZU WIEDERBESCHAFFUNGS-								
	PREISEN AM JAHRESANFANG .....	46700	52340	60180	67970	76730	86600	96490	105300
15	AUSRUESTUNGEN .....	6770	7370	8040	8910	10050	11080	12350	13420
16	BAUTEN .....	39930	45030	52140	59060	66680	75520	84110	91880
IN PREISEN VON 1980 (MILL. DM)									
17	BRUTTOWERTSCHOEPFUNG .....	100820	105450	109670	114200	117220	121920	127320	131070
18	BRUTTOANLAGEINVESTITIONEN .....	27340	30020	34390	39540	47890	48220	48780	43660
19	AUSRUESTUNGEN .....	2190	2460	2900	3260	3430	3770	3640	3450
20	BAUTEN .....	25150	27560	31490	36260	44460	44450	45140	40210
21	BRUTTOANLAGEVERMOEGEN AM JAHRESANFANG .....	220040	232080	245030	259070	275240	295190	315790	335870
22	AUSRUESTUNGEN .....	21510	22990	24730	26880	29350	31890	34730	37360
23	BAUTEN .....	198530	209090	220300	232190	245890	263300	281060	298510
24	KAPITALSTOCK .....	226060	238555	252050	267155	285215	305490	325830	344705
ERWERBSTAETIGKEIT (DURCHSCHNITT IN 1000)									
25	ERWERBSTAETIGE IM INLAND .....	2862	2958	3022	3124	3209	3278	3347	3434
26	SELBSTAENDIGE UND MITHELFEDE FAMILIEN-								
	ANGEHOERIGE .....	2862	2958	3022	3124	3209	3278	3347	3434
27	BESCHAEFTIGTE ARBEITNEHMER .....	2862	2958	3022	3124	3209	3278	3347	3434
KENNZIFFERN									
IN % DES PRODUKTIONSWERTES									
28	VORLEISTUNGEN (VORLEISTUNGSQUOTE) .....	48.5	48.2	50.7	51.3	49.7	49.1	48.0	48.2
29	BRUTTOANLAGEINVESTITIONEN .....	20.5	21.3	23.1	24.8	28.8	25.7	24.2	19.5
IN % DER BRUTTOWERTSCHOEPFUNG									
30	ABSCHREIBUNGEN .....	5.2	5.2	5.4	5.5	5.7	5.6	5.6	5.6
31	PRODUKTIONSSTEUERN ABZUEGLICH SUBVENTIONEN ..	0.3	0.2	0.2	0.2	0.2	0.2	0.2	0.2
32	NETTOWERTSCHOEPFUNG .....	94.5	94.6	94.4	94.3	94.1	94.2	94.2	94.2
33	BRUTTOANLAGEINVESTITIONEN .....	39.8	41.1	47.0	50.9	57.2	50.5	46.5	38.3
IN % DER NETTOWERTSCHOEPFUNG									
EINKOMMEN AUS									
34	UNSELBSTAENDIGER ARBEIT (LOHNQUOTE) .....	100.0	100.0	100.0	100.0	100.0	100.0	100.0	100.0
35	UNTERNEHMERTAEITIGKEIT UND VERMOEGEN .....	.	.	.	.	.	.	.	.
IN % DES KAPITALSTOCKS									
36	BRUTTOANLAGEINVESTITIONEN (IN PR. V. 1980) ..	12.1	12.6	13.6	14.8	16.8	15.8	15.0	12.7
37	AUSRUESTUNGEN .....	1.0	1.0	1.2	1.2	1.2	1.2	1.1	1.0
38	BAUTEN .....	11.1	11.6	12.5	13.6	15.6	14.6	13.9	11.7
39	KAPITALKOEFFIZIENT (VERHAELTNIS KAPITALSTOCK								
	ZU BRUTTOWERTSCHOEPFUNG IN PREISEN VON 1980)	2.2	2.3	2.3	2.3	2.4	2.5	2.6	2.6
ANGABEN JE ERWERBSTAETIGEN (1000 DM)									
BRUTTOANLAGEINVESTITIONEN									
40	IN JEWEILIGEN PREISEN .....	3.7	4.2	5.0	5.8	6.9	6.8	6.8	5.8
41	IN PREISEN VON 1980 .....	9.6	10.1	11.4	12.7	14.9	14.7	14.6	12.7
42	KAPITALSTOCK (KAPITALINTENSITAET) .....	79.0	80.6	83.4	85.5	88.9	93.2	97.3	100.4
ANGABEN JE BESCHAEFT. ARBEITNEHMER (1000 DM)									
43	EINKOMMEN AUS UNSELBSTAENDIGER ARBEIT .....	8.8	9.6	10.1	10.8	11.4	12.6	13.7	14.2
1970 = 100									
BRUTTOWERTSCHOEPFUNG									
44	IN JEWEILIGEN PREISEN .....	37	41	45	49	54	61	67	71
45	IN PREISEN VON 1980 .....	69	72	75	78	80	84	87	90
46	BRUTTOWERTSCHOEPFUNG IN PREISEN VON 1980 JE								
	ERWERBSTAETIGEN (ARBEITSPRODUKTIVITAET) ..	88	89	90	91	91	92	95	95
47	NETTOWERTSCHOEPFUNG JE ERWERBSTAETIGEN .....	47	51	54	57	61	67	73	75
48	LOHNKOSTEN JE PRODUKTEINHEIT .....	53	58	60	63	67	73	77	80
49	BRUTTOWERTSCHOEPFUNG IN PREISEN VON 1980 ZU								
	KAPITALSTOCK (KAPITALPRODUKTIVITAET) .....	123	121	120	117	113	110	107	104
ANTEIL AN DER SUMME ALLER WIRTSCHAFTSBEREICHE (IN %)									
50	PRODUKTIONSWERT .....	6.2	6.4	6.7	7.1	6.9	7.1	7.3	7.7
51	BRUTTOWERTSCHOEPFUNG .....	8.8	9.1	9.0	9.4	9.3	9.6	10.0	10.4
52	NETTOWERTSCHOEPFUNG .....	10.3	10.7	10.6	11.1	10.9	11.2	11.7	12.4
ENTSTANDENE BRUTTOEINKOMMEN AUS									
53	UNSELBSTAENDIGER ARBEIT .....	17.6	17.6	17.1	17.6	17.5	17.8	18.3	19.5
54	DAR.: BRUTTOLOHN- UND -GHALTSSUMME .....	17.3	17.2	16.7	17.1	16.9	17.2	17.8	18.9
55	UNTERNEHMERTAEITIGKEIT UND VERMOEGEN .....	.	.	.	.	.	.	.	.
56	BRUTTOANLAGEINVESTITIONEN .....	14.2	14.6	16.2	18.5	19.7	18.4	18.1	17.2
57	AUSRUESTUNGEN .....	4.2	4.2	4.4	5.0	4.8	4.8	4.7	4.9
58	BAUTEN .....	20.3	21.1	23.5	26.4	28.0	26.2	25.7	24.3
BRUTTOANLAGEVERMOEGEN IN PREISEN VON 1980									
59	AM JAHRESANFANG .....	9.4	9.3	9.3	9.2	9.3	9.4	9.5	9.6
60	AUSRUESTUNGEN .....	4.6	4.6	4.6	4.6	4.7	4.8	4.8	4.9
61	BAUTEN .....	10.6	10.5	10.5	10.5	10.5	10.7	10.8	10.8
62	ERWERBSTAETIGE IM INLAND .....	11.0	11.2	11.4	11.8	12.1	12.3	12.5	13.3

1) VORLAUEFIGES ERGEBNIS.

FACHSERIE 18, REIHE S.9

STAAT, PRIVATE HAUSHALTE, PRIVATE ORGANISATIONEN OHNE ERWERBSZWECK

LFD. NR.	GEGENSTAND DER NACHWEISUNG	1968	1965	1970	1971	1972	1973	1974	1975
IN JEWEILIGEN PREISEN (MILL. DM)									
1	PRODUKTIONSWERT .....	103650	116210	132270	157380	176110	204180	237490	263030
2	VORLEISTUNGEN .....	48520	53950	59720	70950	79030	91430	106980	121050
3	BRUTTOWERTSCHOEPFUNG .....	55130	62260	72550	86430	97080	112750	130510	141980
4	ABSCHREIBUNGEN .....	3180	3520	4210	4840	5380	6010	6740	7340
5	PRODUKTIONSSTEUERN ABZUEGLICH SUBVENTIONEN .....	80	100	100	120	140	160	170	190
6	NETTOWERTSCHOEPFUNG .....	51870	58640	68240	81470	91560	106580	123600	134450
7	ENTSTANDENE BRUTTOEINKOMMEN AUS UNSELBSTAENDIGER ARBEIT .....	51870	58640	68240	81470	91560	106580	123600	134450
8	DAR.: BRUTTLOHN- UND -GEHALTSUMME .....	43020	48400	56260	67240	75320	87090	100850	109180
9	UNTERNEHMERTAETIGKEIT UND VERMOEGEN .....	.	.	.	.	.	.	.	.
10	BRUTTOANLAGEINVESTITIONEN .....	21790	24960	33010	35610	35780	36640	41450	41140
11	AUSRUESTUNGEN .....	2030	2320	2960	3540	3810	4210	4660	4540
12	BAUTEN .....	19760	22640	30050	32070	31970	32630	36790	36600
13	NETTOANLAGEINVESTITIONEN .....	18610	21440	28800	30770	30400	30830	34710	33800
14	NETTOANLAGEVERMOEGEN ZU WIEDERBESCHAFFUNGS- PREISEN AM JAHRESANFANG .....	110640	120070	143630	170580	194980	215830	238480	262530
15	AUSRUESTUNGEN .....	14360	15430	16940	19000	21350	23420	26470	30330
16	BAUTEN .....	96280	104640	126690	151580	173630	192410	212010	232200
IN PREISEN VON 1980 (MILL. DM)									
17	BRUTTOWERTSCHOEPFUNG .....	134660	138500	148840	152120	159280	166380	173700	178630
18	BRUTTOANLAGEINVESTITIONEN .....	46380	50230	57250	57140	55440	54530	57430	55800
19	AUSRUESTUNGEN .....	3410	3780	4540	5120	5390	5730	5940	5450
20	BAUTEN .....	42970	46450	52710	52020	50050	48800	51490	50350
21	BRUTTOANLAGEVERMOEGEN AM JAHRESANFANG .....	353540	371180	389920	411890	433480	454390	474380	496610
22	AUSRUESTUNGEN .....	39680	41870	44290	47290	50730	54310	58100	62000
23	BAUTEN .....	313860	329310	345630	364300	382750	400080	416280	434610
24	KAPITALSTOCK .....	362360	380550	400755	422535	443935	464385	485495	507400
ERWERBSTAETIGKEIT (DURCHSCHNITT IN 1000)									
25	ERWERBSTAETIGE IM INLAND .....	3454	3509	3623	3768	3939	4064	4205	4296
26	SELBSTAENDIGE UND MITHELFEDE FAMILIEN- ANGehoERIGE .....	.	.	.	.	.	.	.	.
27	BESCHAEFTIGTE ARBEITNEHMER .....	3454	3509	3623	3768	3939	4064	4205	4296
KENNZIFFERN									
28	IN % DES PRODUKTIONSWERTES								
29	VORLEISTUNGEN (VORLEISTUNGSQUOTE) .....	46,6	46,4	45,2	45,1	44,9	44,8	45,0	46,0
	BRUTTOANLAGEINVESTITIONEN .....	21,0	21,5	25,0	22,6	20,3	18,0	17,5	15,6
30	IN % DER BRUTTOWERTSCHOEPFUNG								
31	ABSCHREIBUNGEN .....	5,8	5,7	5,8	5,6	5,5	5,3	5,2	5,2
32	PRODUKTIONSSTEUERN ABZUEGLICH SUBVENTIONEN .....	0,1	0,2	0,1	0,1	0,1	0,1	0,1	0,1
33	NETTOWERTSCHOEPFUNG .....	94,1	94,2	94,1	94,3	94,3	94,5	94,7	94,7
	BRUTTOANLAGEINVESTITIONEN .....	39,5	40,1	45,5	41,2	36,9	32,7	31,8	29,0
34	IN % DER NETTOWERTSCHOEPFUNG								
35	EINKOMMEN AUS UNSELBSTAENDIGER ARBEIT (LOHNQUOTE) .....	100,0	100,0	100,0	100,0	100,0	100,0	100,0	100,0
36	UNTERNEHMERTAETIGKEIT UND VERMOEGEN .....	.	.	.	.	.	.	.	.
37	IN % DES KAPITALSTOCKS								
38	BRUTTOANLAGEINVESTITIONEN (IN PR. V. 1980) .....	12,8	13,2	14,3	13,5	12,5	11,7	11,8	11,0
39	AUSRUESTUNGEN .....	0,9	1,0	1,1	1,2	1,2	1,2	1,2	1,1
40	BAUTEN .....	11,9	12,2	13,2	12,3	11,3	10,5	10,6	9,9
41	KAPITALKOEFFIZIENT (VERHAELTNIS KAPITALSTOCK ZU BRUTTOWERTSCHOEPFUNG IN PREISEN VON 1980) .....	2,7	2,7	2,7	2,8	2,8	2,8	2,8	2,8
ANGABEN JE ERWERBSTAETIGEN (1000 DM)									
42	BRUTTOANLAGEINVESTITIONEN .....	6,3	7,1	9,1	9,5	9,1	9,1	9,9	9,6
43	IN JEWEILIGEN PREISEN .....	13,4	14,3	15,8	15,2	14,1	13,4	13,7	13,0
44	IN PREISEN VON 1980 .....	104,9	108,4	110,6	112,1	112,7	114,3	115,5	118,1
ANGABEN JE BESCHAEFT. ARBEITNEHMER (1000 DM)									
45	EINKOMMEN AUS UNSELBSTAENDIGER ARBEIT .....	15,0	16,7	18,8	21,6	23,2	26,2	29,4	31,3
1970 = 100									
46	BRUTTOWERTSCHOEPFUNG								
47	IN JEWEILIGEN PREISEN .....	76	86	100	119	134	155	180	196
48	IN PREISEN VON 1980 .....	92	95	100	104	109	114	119	122
49	BRUTTOWERTSCHOEPFUNG IN PREISEN VON 1980 JE ERWERBSTAETIGEN (ARBEITSPRODUKTIVITAET) .....	97	98	100	100	100	102	103	103
50	NETTOWERTSCHOEPFUNG JE ERWERBSTAETIGEN .....	80	85	100	115	123	139	156	166
51	LOHNKOSTEN JE PRODUKTEINHEIT .....	82	90	100	114	123	137	152	161
52	BRUTTOWERTSCHOEPFUNG IN PREISEN VON 1980 ZU KAPITALSTOCK (KAPITALPRODUKTIVITAET) .....	102	100	100	99	99	98	98	97
ANTEIL AN DER SUMME ALLER WIRTSCHAFTSBEREICHE (IN %)									
53	PRODUKTIONSWERT .....	7,8	7,7	7,8	8,4	8,7	8,9	9,3	10,0
54	BRUTTOWERTSCHOEPFUNG .....	10,8	11,0	11,2	12,0	12,3	12,8	13,7	14,3
55	NETTOWERTSCHOEPFUNG .....	12,0	12,3	12,5	13,4	13,7	14,3	15,3	16,0
56	ENTSTANDENE BRUTTOEINKOMMEN AUS UNSELBSTAENDIGER ARBEIT .....	19,3	19,4	19,0	20,0	20,4	20,9	22,0	22,9
57	DAR.: BRUTTLOHN- UND -GEHALTSUMME .....	18,6	18,6	18,3	19,4	19,8	20,4	21,5	22,5
58	UNTERNEHMERTAETIGKEIT UND VERMOEGEN .....	.	.	.	.	.	.	.	.
59	BRUTTOANLAGEINVESTITIONEN .....	18,0	17,7	19,0	17,9	16,9	16,6	19,2	19,3
60	AUSRUESTUNGEN .....	4,6	4,2	4,4	4,7	5,1	5,4	6,2	5,6
61	BAUTEN .....	25,9	26,5	28,3	26,0	23,4	22,7	26,2	27,9
62	BRUTTOANLAGEVERMOEGEN IN PREISEN VON 1980								
63	AM JAHRESANFANG .....	9,6	9,6	9,6	9,7	9,7	9,7	9,6	9,7
64	AUSRUESTUNGEN .....	5,0	5,0	5,0	5,0	5,0	5,1	5,2	5,4
65	BAUTEN .....	10,9	10,9	10,9	11,0	11,1	11,0	10,9	11,0
66	ERWERBSTAETIGE IM INLAND .....	13,4	13,4	13,6	14,1	14,8	15,1	15,5	16,7

1) VORLAEUFIGES ERGEBNIS.

FACHSERIE 18, REIHE S.9

STAAT, PRIVATE HAUSHALTE, PRIVATE ORGANISATIONEN OHNE ERWERBSZWECK

LFD. NR.	GEGENSTAND DER NACHWEISUNG	1976	1977	1978	1979	1980	1981	1982	1983
IN JEWEILIGEN PREISEN (MILL. DM)									
1	PRODUKTIONSWERT	280220	297100	320030	346060	377340	403930	418150	433620
2	VORLEISTUNGEN	130150	136690	148810	162130	177750	191270	197690	205200
3	BRUTTOWERTSCHOEPFUNG	150030	160410	171220	183930	199590	212660	220460	228420
4	ABSCHREIBUNGEN	7940	8660	9520	10630	12070	13300	14280	15050
5	PRODUKTIONSSTEUERN ABZUEGLICH SUBVENTIONEN	210	230	240	250	260	260	260	270
6	NETTOWERTSCHOEPFUNG	141880	151520	161460	173050	187260	199100	205920	213100
ENTSTANDENE BRUTTOEINKOMMEN AUS									
7	UNSELBSTAENDIGER ARBEIT	141880	151520	161460	173050	187260	199100	205920	213100
8	DAR.: BRUTTLOHN- UND -GEHALTSUMME	114820	122150	130280	139660	151000	159680	165090	170550
9	UNTERNEHMERTAEITIGKEIT UND VERMOEGEN	.	.	.	.	.	.	.	.
10	BRUTTOANLAGEINVESTITIONEN	40860	40860	44540	49930	55630	53070	48820	45480
11	AUSRUESTUNGEN	4460	4940	5460	6100	6670	6320	5860	5960
12	BAUTEN	36400	35920	39080	43830	48960	46750	42960	39520
13	NETTOANLAGEINVESTITIONEN	32920	32200	35020	39300	43560	39770	34540	30430
14	NETTOANLAGEVERMOEGEN ZU WIEDERBESCHAFFUNGS- PREISEN AM JAHRESANFANG	278760	303090	329040	359270	407090	452820	487160	504520
15	AUSRUESTUNGEN	32640	35220	37340	39970	43520	47870	50480	51910
16	BAUTEN	246120	267870	291700	319300	363570	405250	436710	452610
IN PREISEN VON 1980 (MILL. DM)									
17	BRUTTOWERTSCHOEPFUNG	180590	182780	188340	194410	199590	204010	206180	208010
18	BRUTTOANLAGEINVESTITIONEN	54020	52080	53480	54890	55630	51020	46690	43090
19	AUSRUESTUNGEN	5200	5580	5960	6430	6670	6050	5360	5280
20	BAUTEN	48820	46500	47520	48460	48960	44970	41330	37810
21	BRUTTOANLAGEVERMOEGEN AM JAHRESANFANG	518190	539130	559020	578980	599540	620860	640730	658800
22	AUSRUESTUNGEN	65300	68210	71310	74630	78210	81870	84680	86660
23	BAUTEN	452890	470920	487710	504350	521330	538990	556050	572240
24	KAPITALSTOCK	528660	549075	569000	589260	610200	630795	649765	666935
ERWERBSTAETIGKEIT (DURCHSCHNITT IN 1000)									
25	ERWERBSTAETIGE IM INLAND	4359	4388	4491	4613	4699	4773	4828	4879
26	SELBSTAENDIGE UND MITHELFEDE FAMILIEN- ANGEHÖRIGE	.	.	.	.	.	.	.	.
27	BESCHAEFTIGTE ARBEITNEHMER	4359	4388	4491	4613	4699	4773	4828	4879
KENNZIFFERN									
28	IN % DES PRODUKTIONSWERTES								
29	VORLEISTUNGEN (VORLEISTUNGSQUOTE)	46,5	46,0	46,5	46,9	47,1	47,4	47,3	47,3
29	BRUTTOANLAGEINVESTITIONEN	14,6	13,8	13,9	14,4	14,7	13,1	11,7	10,5
30	IN % DER BRUTTOWERTSCHOEPFUNG								
31	ABSCHREIBUNGEN	5,3	5,4	5,6	5,8	6,0	6,3	6,5	6,6
32	PRODUKTIONSSTEUERN ABZUEGLICH SUBVENTIONEN	0,1	0,1	0,1	0,1	0,1	0,1	0,1	0,1
33	NETTOWERTSCHOEPFUNG	94,6	94,5	94,3	94,1	93,8	93,6	93,4	93,3
33	BRUTTOANLAGEINVESTITIONEN	27,2	25,5	26,0	27,1	27,9	25,0	22,1	19,9
34	IN % DER NETTOWERTSCHOEPFUNG								
35	EINKOMMEN AUS UNSELBSTAENDIGER ARBEIT (LOHNQUOTE)	100,0	100,0	100,0	100,0	100,0	100,0	100,0	100,0
35	UNTERNEHMERTAEITIGKEIT UND VERMOEGEN	.	.	.	.	.	.	.	.
36	IN % DES KAPITALSTOCKS								
37	BRUTTOANLAGEINVESTITIONEN (IN PR. V. 1980)	10,2	9,5	9,4	9,3	9,1	8,1	7,2	6,5
38	AUSRUESTUNGEN	1,0	1,0	1,0	1,1	1,1	1,0	0,8	0,8
38	BAUTEN	9,2	8,5	8,4	8,2	8,0	7,1	6,4	5,7
39	KAPITALKOEFFIZIENT (VERHAELTNIS KAPITALSTOCK ZU BRUTTOWERTSCHOEPFUNG IN PREISEN VON 1980)	2,9	3,0	3,0	3,0	3,1	3,1	3,2	3,2
ANGABEN JE ERWERBSTAETIGEN (1000 DM)									
40	BRUTTOANLAGEINVESTITIONEN								
41	IN JEWEILIGEN PREISEN	9,4	9,3	9,9	10,8	11,8	11,1	10,1	9,3
42	IN PREISEN VON 1980	12,4	11,9	11,9	11,9	11,8	10,7	9,7	8,8
42	KAPITALSTOCK (KAPITALINTENSITAET)	121,3	125,1	126,7	127,7	129,9	132,2	134,6	136,7
43	ANGABEN JE BESCHAFT. ARBEITNEHMER (1000 DM)								
43	EINKOMMEN AUS UNSELBSTAENDIGER ARBEIT	32,5	34,5	36,0	37,5	39,9	41,7	42,7	43,7
1970 = 100									
44	BRUTTOWERTSCHOEPFUNG								
45	IN JEWEILIGEN PREISEN	207	221	236	254	275	293	304	315
46	IN PREISEN VON 1980	124	125	129	133	137	140	141	143
47	BRUTTOWERTSCHOEPFUNG IN PREISEN VON 1980 JE ERWERBSTAETIGEN (ARBEITSPRODUKTIVITAET)	103	103	104	105	106	106	106	106
48	NETTOWERTSCHOEPFUNG JE ERWERBSTAETIGEN	173	183	191	199	212	221	226	232
49	LOHNKOSTEN JE PRODUKTEINHEIT	168	177	183	190	201	209	213	219
49	BRUTTOWERTSCHOEPFUNG IN PREISEN VON 1980 ZU KAPITALSTOCK (KAPITALPRODUKTIVITAET)	94	91	91	91	90	89	87	86
ANTEIL AN DER SUMME ALLER WIRTSCHAFTSBEREICHE (IN %)									
50	PRODUKTIONSWERT	9,7	9,7	9,9	9,8	9,9	10,0	10,1	10,1
51	BRUTTOWERTSCHOEPFUNG	13,8	13,8	13,8	13,7	14,0	14,3	14,2	14,0
52	NETTOWERTSCHOEPFUNG	15,5	15,5	15,4	15,3	15,7	16,0	15,9	15,6
ENTSTANDENE BRUTTOEINKOMMEN AUS									
53	UNSELBSTAENDIGER ARBEIT	22,5	22,5	22,4	22,3	22,2	22,6	22,9	23,2
54	DAR.: BRUTTLOHN- UND -GEHALTSUMME	22,1	22,0	22,0	22,0	21,9	22,2	22,5	22,9
55	UNTERNEHMERTAEITIGKEIT UND VERMOEGEN	.	.	.	.	.	.	.	.
56	BRUTTOANLAGEINVESTITIONEN	17,9	16,6	16,5	16,3	16,4	15,6	14,7	13,0
57	AUSRUESTUNGEN	5,0	5,0	5,0	5,0	5,1	4,8	4,5	4,2
58	BAUTEN	26,1	24,4	24,4	23,8	23,5	22,5	21,3	19,0
BRUTTOANLAGEVERMOEGEN IN PREISEN VON 1980									
59	AM JAHRESANFANG	9,8	9,9	9,9	9,9	9,9	10,0	10,0	10,0
60	AUSRUESTUNGEN	5,5	5,6	5,7	5,7	5,8	5,8	5,9	5,9
61	BAUTEN	11,1	11,1	11,2	11,2	11,2	11,1	11,1	11,1
62	ERWERBSTAETIGE IM INLAND	17,1	17,2	17,5	17,7	17,9	18,3	18,8	19,3

1) VORLAEUFIGES ERGEBNIS.

FACHSERIE 18, REIHE 5.9

STAAT, PRIVATE HAUSHALTE, PRIVATE ORGANISATIONEN OHNE ERWERBSZWECK

LFD. NR.	GEGENSTAND DER NACHWEISUNG	1984 1)	1985 1)	1986 1)	1987	1988	1989	1990	1991
IN JEWEILIGEN PREISEN (MILL. DM)									
1	PRODUKTIONSWERT	452270	473170	...					
2	VORLEISTUNGEN	217940	229030	...					
3	BRUTTOWERTSCHOEPFUNG	234330	244140	...					
4	ABSCHREIBUNGEN	15820	16430	...					
5	PRODUKTIONSSTEUERN ABZUEGLICH SUBVENTIONEN	280	280	...					
6	NETTOWERTSCHOEPFUNG	218230	227430	...					
ENTSTANDENE BRUTTOEINKOMMEN AUS									
7	UNSELBSTAENDIGER ARBEIT	218230	227430	...					
8	DAR.: BRUTTOLOHN- UND -GHALTSUMME	174090	181080	...					
9	UNTERNEHMERTAETIGKEIT UND VERMOEGEN	.	.	...					
10	BRUTTOANLAGEINVESTITIONEN	45600	45670	...					
11	AUSRUESTUNGEN	6430	7140	...					
12	BAUTEN	39170	38530	...					
13	NETTOANLAGEINVESTITIONEN	29780	29240	...					
14	NETTOANLAGEVERMOEGEN ZU WIEDERBESCHAFFUNGS- PREISEN AM JAHRESANFANG	530640	547280	562200					
15	AUSRUESTUNGEN	53230	54430	55580					
16	BAUTEN	477410	492850	506620					
IN PREISEN VON 1980 (MILL. DM)									
17	BRUTTOWERTSCHOEPFUNG	211000	215170	...					
18	BRUTTOANLAGEINVESTITIONEN	42320	41830	...					
19	AUSRUESTUNGEN	5550	6010	...					
20	BAUTEN	36770	35820	...					
21	BRUTTOANLAGEVERMOEGEN AM JAHRESANFANG	675070	690650	705860					
22	AUSRUESTUNGEN	88040	89430	90870					
23	BAUTEN	587030	601220	614990					
24	KAPITALSTOCK	682860	698295	...					
ERWERBSTAETIGKEIT (DURCHSCHNITT IN 1000)									
25	ERWERBSTAETIGE IM INLAND	4919	5009	...					
26	SELBSTAENDIGE UND MITHELLENDE FAMILIEN- ANGEHOERIGE	.	.	...					
27	BESCHAEFTIGTE ARBEITNEHMER	4919	5009	...					
KENNZIFFERN									
28	IN % DES PRODUKTIONSWERTES VORLEISTUNGEN (VORLEISTUNGSQUOTE)	48.2	48.4	...					
29	BRUTTOANLAGEINVESTITIONEN	10.1	9.7	...					
IN % DER BRUTTOWERTSCHOEPFUNG									
30	ABSCHREIBUNGEN	6.8	6.7	...					
31	PRODUKTIONSSTEUERN ABZUEGLICH SUBVENTIONEN	0.1	0.1	...					
32	NETTOWERTSCHOEPFUNG	93.1	93.2	...					
33	BRUTTOANLAGEINVESTITIONEN	19.5	18.7	...					
IN % DER NETTOWERTSCHOEPFUNG									
EINKOMMEN AUS									
34	UNSELBSTAENDIGER ARBEIT (LOHNQUOTE)	100.0	100.0	...					
35	UNTERNEHMERTAETIGKEIT UND VERMOEGEN	.	.	...					
IN % DES KAPITALSTOCKS									
36	BRUTTOANLAGEINVESTITIONEN (IN PR. V. 1980)	6.2	6.0	...					
37	AUSRUESTUNGEN	0.8	0.9	...					
38	BAUTEN	5.4	5.1	...					
39	KAPITALKOEFFIZIENT (VERHAELTNIS KAPITALSTOCK ZU BRUTTOWERTSCHOEPFUNG IN PREISEN VON 1980)	3.2	3.2	...					
ANGABEN JE ERWERBSTAETIGEN (1000 DM)									
BRUTTOANLAGEINVESTITIONEN									
40	IN JEWEILIGEN PREISEN	9.3	9.1	...					
41	IN PREISEN VON 1980	8.6	8.4	...					
42	KAPITALSTOCK (KAPITALINTENSITAET)	138.8	139.4	...					
ANGABEN JE BESCHAEFT. ARBEITNEHMER (1000 DM)									
43	EINKOMMEN AUS UNSELBSTAENDIGER ARBEIT	44.4	45.4	...					
1970 = 100									
BRUTTOWERTSCHOEPFUNG									
44	IN JEWEILIGEN PREISEN	323	337	...					
45	IN PREISEN VON 1980	145	148	...					
46	BRUTTOWERTSCHOEPFUNG IN PREISEN VON 1980 JE ERWERBSTAETIGEN (ARBEITSPRODUKTIVITAET)	107	107	...					
47	NETTOWERTSCHOEPFUNG JE ERWERBSTAETIGEN	236	241	...					
48	LOHNKOSTEN JE PRODUKTEINHEIT	221	226	...					
49	BRUTTOWERTSCHOEPFUNG IN PREISEN VON 1980 ZU KAPITALSTOCK (KAPITALPRODUKTIVITAET)	85	85	...					
ANTEIL AN DER SUMME ALLER WIRTSCHAFTSBEREICHE (IN %)									
50	PRODUKTIONSWERT	9.9	9.9	...					
51	BRUTTOWERTSCHOEPFUNG	13.7	13.6	...					
52	NETTOWERTSCHOEPFUNG	15.3	15.2	...					
ENTSTANDENE BRUTTOEINKOMMEN AUS									
53	UNSELBSTAENDIGER ARBEIT	23.0	23.0	...					
54	DAR.: BRUTTOLOHN- UND -GHALTSUMME	22.7	22.8	...					
55	UNTERNEHMERTAETIGKEIT UND VERMOEGEN	.	.	...					
56	BRUTTOANLAGEINVESTITIONEN	12.7	12.5	...					
57	AUSRUESTUNGEN	4.5	4.5	...					
58	BAUTEN	18.0	18.8	...					
BRUTTOANLAGEVERMOEGEN IN PREISEN VON 1980									
59	AM JAHRESANFANG	9.9	9.9	9.9					
60	AUSRUESTUNGEN	5.8	5.8	5.8					
61	BAUTEN	11.1	11.1	11.0					
62	ERWERBSTAETIGE IM INLAND	19.4	19.7	...					

1) VORLAEUFIGES ERGEBNIS.

FACHSERIE 18, REIHE S.9



**Staat**

### Bruttowertschöpfung in Preisen von 1980

1960 = 100

— Alle Wirtschaftsbereiche (unbereinigt)  
 - - - Staat

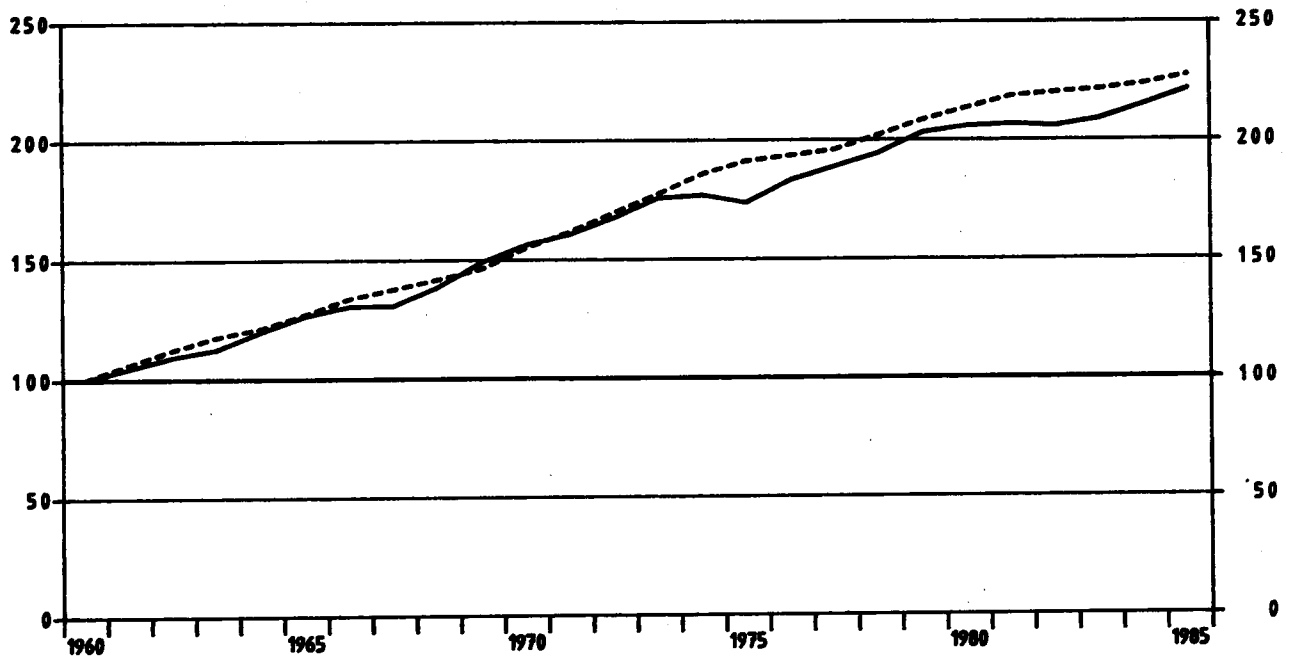

### Staat

Anteile an der Summe aller Wirtschaftsbereiche

▨ Bruttowertschöpfung in Preisen von 1980  
 ▤ Erwerbstätige im Inland  
 ▧ Kapitalstock (ohne Wohnungsbau und öff. Tiefbau)

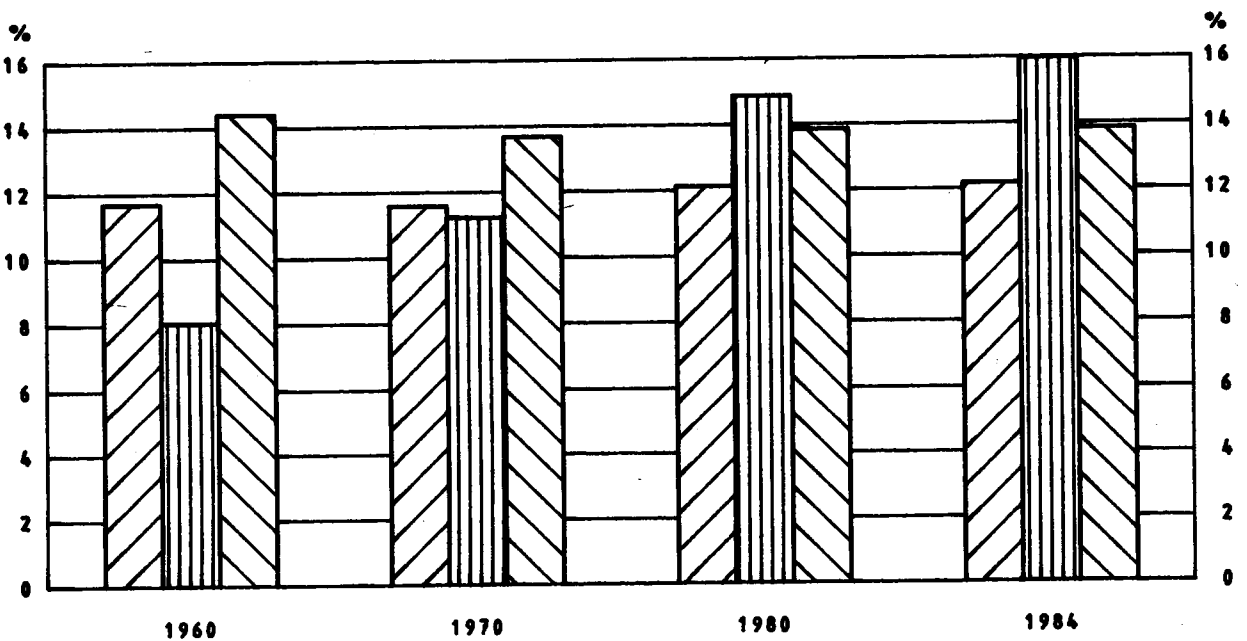

## STAAT

LFD. NR.	GEGENSTAND DER NACHWEISUNG	1960	1961	1962	1963	1964	1965	1966	1967
IN JEWEILIGEN PREISEN (MILL. DM)									
1	PRODUKTIONSWERT .....	45030	50810	58420	65510	68920	77180	83900	89250
2	- VORLEISTUNGEN .....	23420	26080	31380	35510	36130	39910	42290	45130
3	= BRUTTOWERTSCHOEPFUNG .....	21610	24720	27040	30000	32790	37270	41610	44120
4	- ABSCHREIBUNGEN .....	1120	1240	1400	1570	1740	1940	2190	2270
5	= PRODUKTIONSSTEUERN ABZUEGLICH SUBVENTIONEN ..	50	50	50	50	50	50	70	70
6	= NETTOWERTSCHOEPFUNG .....	20440	23440	25590	28380	30990	35270	39390	41780
ENTSTANDENE BRUTTOEINKOMMEN AUS									
7	UNSELBSTAENDIGER ARBEIT .....	20440	23440	25590	28380	30990	35270	39390	41780
8	DAR.: BRUTTOLOHN- UND -GEHALTSUMME .....	17110	19550	21380	23670	25840	29400	32760	34760
9	UNTERNEHMERTAETIGKEIT UND VERMOEGEN .....	.	.	.	.	.	.	.	.
BRUTTOANLAGEINVESTITIONEN									
10	BRUTTOANLAGEINVESTITIONEN .....	9410	10980	13600	16370	20030	19870	20390	17770
11	AUSRUESTUNGEN .....	920	1040	1230	1410	1500	1670	1650	1600
12	BAUTEN .....	8490	9940	12370	14960	18530	18200	18700	16170
13	NETTOANLAGEINVESTITIONEN .....	8290	9740	12200	14800	18290	17930	18200	15500
NETTOANLAGEVERMOEGEN ZU WIEDERBESCHAFFUNGS-									
14	PREISEN AM JAHRESANFANG .....	37510	41740	47770	53540	59680	67230	75100	81960
15	AUSRUESTUNGEN .....	5350	5750	6290	6930	7800	8560	9540	10360
16	BAUTEN .....	32160	35990	41480	46610	51880	58670	65560	71600
IN PREISEN VON 1980 (MILL. DM)									
17	BRUTTOWERTSCHOEPFUNG .....	80810	85900	90920	95070	98030	102720	107990	111070
18	BRUTTOANLAGEINVESTITIONEN .....	23870	26250	30210	34960	42540	42760	43440	38960
19	AUSRUESTUNGEN .....	1630	1830	2160	2480	2580	2840	2780	2610
20	BAUTEN .....	22240	24420	28050	32510	39960	39920	40660	36350
21	BRUTTOANLAGEVERMOEGEN AM JAHRESANFANG .....	178220	187080	196560	206730	218650	233590	249100	264230
22	AUSRUESTUNGEN .....	16660	17720	18970	20530	22340	24210	26320	28280
23	BAUTEN .....	161560	169360	177590	186200	196310	209380	222780	235950
24	KAPITALSTOCK .....	182650	191820	201645	212690	226120	241345	256665	270925
ERWERBSTAETIGKEIT (DURCHSCHNITT IN 1000)									
25	ERWERBSTAETIGE IM INLAND .....	2098	2228	2348	2444	2540	2628	2706	2777
26	SELBSTAENDIGE UND MITHELFFENDE FAMILIEN- ANGEHOERIGE .....	.	.	.	.	.	.	.	.
27	BESCHAEFTIGTE ARBEITNEHMER .....	2098	2228	2348	2444	2540	2628	2706	2777
KENNZIFFERN									
IN % DES PRODUKTIONSWERTES									
28	VORLEISTUNGEN (VORLEISTUNGSQUOTE) .....	52.0	51.3	53.7	54.2	52.4	51.7	50.4	50.6
29	BRUTTOANLAGEINVESTITIONEN .....	20.9	21.6	23.3	25.0	29.1	25.7	24.3	19.9
IN % DER BRUTTOWERTSCHOEPFUNG									
30	ABSCHREIBUNGEN .....	5.2	5.0	5.2	5.2	5.3	5.2	5.2	5.1
31	PRODUKTIONSSTEUERN ABZUEGLICH SUBVENTIONEN ..	0.2	0.2	0.2	0.2	0.2	0.2	0.2	0.2
32	NETTOWERTSCHOEPFUNG .....	94.6	94.8	94.6	94.6	94.5	94.6	94.7	94.7
33	BRUTTOANLAGEINVESTITIONEN .....	43.5	44.4	50.3	54.6	61.1	53.3	48.9	40.3
IN % DER NETTOWERTSCHOEPFUNG									
EINKOMMEN AUS UNSELBSTAENDIGER ARBEIT (LOHNQUOTE) .....									
34	UNSELBSTAENDIGER ARBEIT (LOHNQUOTE) .....	100.0	100.0	100.0	100.0	100.0	100.0	100.0	100.0
35	UNTERNEHMERTAETIGKEIT UND VERMOEGEN .....	.	.	.	.	.	.	.	.
IN % DES KAPITALSTOCKS									
36	BRUTTOANLAGEINVESTITIONEN (IN PR. V. 1980) ..	13.1	13.7	15.0	16.4	18.8	17.7	16.9	14.4
37	AUSRUESTUNGEN .....	0.9	1.0	1.1	1.2	1.1	1.2	1.1	1.0
38	BAUTEN .....	12.2	12.7	13.9	15.3	17.7	16.5	15.9	13.4
39	KAPITALKOEFFIZIENT (VERHAELTNIS KAPITALSTOCK ZU BRUTTOWERTSCHOEPFUNG IN PREISEN VON 1980)	2.3	2.2	2.2	2.2	2.3	2.3	2.4	2.4
ANGABEN JE ERWERBSTAETIGEN (1000 DM)									
BRUTTOANLAGEINVESTITIONEN									
40	IN JEWEILIGEN PREISEN .....	4.5	4.9	5.8	6.7	7.9	7.6	7.5	6.4
41	IN PREISEN VON 1980 .....	11.4	11.8	12.9	14.3	16.7	16.3	16.1	14.0
42	KAPITALSTOCK (KAPITALINTENSITAET) .....	87.1	86.1	85.9	87.0	89.0	91.8	94.9	97.6
ANGABEN JE BESCHAEFT. ARBEITNEHMER (1000 DM)									
43	EINKOMMEN AUS UNSELBSTAENDIGER ARBEIT .....	9.7	10.5	10.9	11.6	12.2	13.4	14.6	15.0
1970 = 100									
BRUTTOWERTSCHOEPFUNG									
44	IN JEWEILIGEN PREISEN .....	35	40	43	48	52	60	67	71
45	IN PREISEN VON 1980 .....	65	69	73	76	78	82	84	89
46	BRUTTOWERTSCHOEPFUNG IN PREISEN VON 1980 JE ERWERBSTAETIGEN (ARBEITSPRODUKTIVITAET) ..	92	92	92	93	92	93	95	95
47	NETTOWERTSCHOEPFUNG JE ERWERBSTAETIGEN .....	49	53	55	58	61	68	73	76
48	LOHNKOSTEN JE PRODUKTEINHEIT .....	53	58	59	63	67	72	77	79
49	BRUTTOWERTSCHOEPFUNG IN PREISEN VON 1980 ZU KAPITALSTOCK (KAPITALPRODUKTIVITAET) .....	111	112	113	112	109	107	106	103
ANTEIL AN DER SUMME ALLER WIRTSCHAFTSBEREICHE (IN %)									
50	PRODUKTIONSWERT .....	5.4	5.6	6.0	6.4	6.2	6.3	6.5	6.9
51	BRUTTOWERTSCHOEPFUNG .....	7.2	7.5	7.8	7.9	7.8	8.1	8.5	8.9
52	NETTOWERTSCHOEPFUNG .....	6.3	6.8	6.9	6.3	6.2	6.6	10.1	10.6
ENTSTANDENE BRUTTOEINKOMMEN AUS									
53	UNSELBSTAENDIGER ARBEIT .....	14.3	14.5	14.3	14.8	14.8	15.1	15.7	16.7
54	DAR.: BRUTTOLOHN- UND -GEHALTSUMME .....	13.9	14.0	13.8	14.3	14.1	14.5	15.1	16.0
55	UNTERNEHMERTAETIGKEIT UND VERMOEGEN .....	.	.	.	.	.	.	.	.
BRUTTOANLAGEINVESTITIONEN									
56	BRUTTOANLAGEINVESTITIONEN .....	12.6	13.0	14.5	16.6	17.7	16.4	16.2	15.4
57	AUSRUESTUNGEN .....	3.3	3.2	3.4	3.8	3.7	3.7	3.6	3.8
58	BAUTEN .....	18.3	19.1	21.4	24.1	25.6	23.8	23.3	22.1
BRUTTOANLAGEVERMOEGEN IN PREISEN VON 1980									
AM JAHRESANFANG									
59	AUSRUESTUNGEN .....	7.6	7.5	7.4	7.4	7.4	7.4	7.5	7.5
60	AUSRUESTUNGEN .....	3.6	3.6	3.5	3.5	3.6	3.6	3.7	3.7
61	BAUTEN .....	8.6	8.5	8.4	8.4	8.4	8.5	8.5	8.6
62	ERWERBSTAETIGE IM INLAND .....	8.0	8.4	8.9	9.2	9.5	9.8	10.1	10.8

1) VORLAEUFIGES ERGEBNIS.

FACHSERIE 18, REIHE 9.9

STAAT

LFD. NR.	GEGENSTAND DER NACHWEISUNG	1968	1969	1970	1971	1972	1973	1974	1975
IN JEWEILIGEN PREISEN (MILL. DM)									
1	PRODUKTIONSWERT	92380	103600	118220	140960	157840	183070	213400	236550
2	- VORLEISTUNGEN	45320	50320	55660	66340	74020	85670	100360	113650
3	BRUTTOWERTSCHOEPFUNG	47060	53280	62560	74620	83820	97400	113040	122900
4	- ABSCHREIBUNGEN	2480	2740	3270	3750	4170	4650	5220	5700
5	- PRODUKTIONSSTEUERN ABZUEGLICH SUBVENTIONEN	70	90	90	110	130	150	160	150
6	NETTOWERTSCHOEPFUNG	44510	50450	59200	70760	79520	92600	107660	117020
ENTSTANDENE BRUTTOEINKOMMEN AUS									
7	UNSELBSTAENDIGER ARBEIT	44510	50450	59200	70760	79520	92600	107660	117020
8	DAR.: BRUTTOLOHN- UND -GEHALTSUMME	36630	41320	48490	58060	65030	75200	87330	94480
9	UNTERNEHMERTAETIGKEIT UND VERMOEGEN	.	.	.	.	.	.	.	.
BRUTTOANLAGEINVESTITIONEN									
10	AUSRUESTUNGEN	19620	22540	29780	32110	32210	33270	37660	37470
11	BAUTEN	1540	1760	2260	2750	2970	3360	3810	3770
12	BRUTTOANLAGEINVESTITIONEN	18080	20780	27520	29360	29240	29910	33850	33700
13	NETTOANLAGEINVESTITIONEN	17140	19800	26510	28360	28040	28620	32440	31770
NETTOANLAGEVERMOEGEN ZU WIEDERBESCHAFFUNGS- PREISEN AM JAHRESANFANG									
14	AUSRUESTUNGEN	85680	93000	110840	131770	150400	166570	184370	203670
15	BAUTEN	11720	11950	13020	14570	16290	17930	20260	23510
16	NETTOANLAGEVERMOEGEN	74560	81050	97820	117200	134110	148640	164110	180160
IN PREISEN VON 1980 (MILL. DM)									
17	BRUTTOWERTSCHOEPFUNG	114470	117950	124990	130490	136880	143290	149950	154390
18	BRUTTOANLAGEINVESTITIONEN	41660	45270	51530	51480	49920	49330	52200	50820
19	AUSRUESTUNGEN	2520	2780	3370	3890	4110	4480	4790	4480
20	BAUTEN	39140	42490	48160	47600	45810	44840	47410	46340
21	BRUTTOANLAGEVERMOEGEN AM JAHRESANFANG	277620	290990	305250	321720	338480	354470	369890	387560
22	AUSRUESTUNGEN	30010	31580	33300	35470	38050	40760	43740	46960
23	BAUTEN	247610	259410	271950	286250	300430	313710	326150	340600
24	KAPITALSTOCK	284305	298120	313485	330100	346475	362180	378725	396215
ERWERBSTAETIGKEIT (DURCHSCHNITT IN 1000)									
25	ERWERBSTAETIGE IM INLAND	2803	2859	2978	3105	3259	3367	3493	3576
26	SELBSTAENDIGE UND MITHELFFENDE FAMILIEN- ANGEHOERIGE	2803	2859	2978	3105	3259	3367	3493	3576
27	BESCHAEFFTIGTE ARBEITNEHMER	.	.	.	.	.	.	.	.
KENNZIFFERN									
28	IN % DES PRODUKTIONSWERTES	49.1	48.6	47.1	47.1	46.9	46.8	47.0	48.0
29	VORLEISTUNGEN (VORLEISTUNGSQUOTE)	21.2	21.8	25.2	22.8	20.4	18.2	17.6	15.5
BRUTTOANLAGEINVESTITIONEN									
30	IN % DER BRUTTOWERTSCHOEPFUNG	5.3	5.1	5.2	5.0	5.0	4.8	4.6	4.6
31	ABSCHREIBUNGEN	0.1	0.2	0.1	0.1	0.2	0.1	0.1	0.1
32	PRODUKTIONSSTEUERN ABZUEGLICH SUBVENTIONEN	94.6	94.7	94.6	94.8	94.9	95.1	95.2	95.2
33	NETTOWERTSCHOEPFUNG	41.7	42.3	47.6	43.0	38.4	34.2	33.3	30.5
BRUTTOANLAGEINVESTITIONEN									
34	IN % DER NETTOWERTSCHOEPFUNG	100.0	100.0	100.0	100.0	100.0	100.0	100.0	100.0
35	EINKOMMEN AUS UNSELBSTAENDIGER ARBEIT (LOHNQUOTE)	.	.	.	.	.	.	.	.
UNTERNEHMERTAETIGKEIT UND VERMOEGEN									
36	IN % DES KAPITALSTOCKS	14.7	15.2	16.4	15.6	14.4	13.6	13.8	12.8
37	BRUTTOANLAGEINVESTITIONEN (IN PR. V. 1980)	0.9	0.9	1.1	1.2	1.2	1.2	1.3	1.1
38	AUSRUESTUNGEN	13.8	14.3	15.4	14.4	13.2	12.4	12.5	11.7
39	BAUTEN	.	.	.	.	.	.	.	.
39	KAPITALKOEFFIZIENT (VERHAELTNIS KAPITALSTOCK ZU BRUTTOWERTSCHOEPFUNG IN PREISEN VON 1980)	2.5	2.5	2.5	2.5	2.5	2.5	2.5	2.6
ANGABEN JE ERWERBSTAETIGEN (1000 DM)									
40	BRUTTOANLAGEINVESTITIONEN	7.0	7.9	10.0	10.3	9.9	9.9	10.8	10.5
41	IN JEWEILIGEN PREISEN	14.9	15.8	17.3	16.6	15.3	14.7	14.9	14.2
42	IN PREISEN VON 1980	101.4	104.3	105.3	106.3	106.3	107.6	108.4	110.8
42	KAPITALSTOCK (KAPITALINTENSITAET)	.	.	.	.	.	.	.	.
ANGABEN JE BESCHAFFT. ARBEITNEHMER (1000 DM)									
43	EINKOMMEN AUS UNSELBSTAENDIGER ARBEIT	15.9	17.6	19.9	22.8	24.4	27.5	30.8	32.7
1970 : 100									
44	BRUTTOWERTSCHOEPFUNG	75	85	100	119	134	156	181	196
45	IN JEWEILIGEN PREISEN	92	94	100	104	110	115	120	124
46	IN PREISEN VON 1980	.	.	.	.	.	.	.	.
46	BRUTTOWERTSCHOEPFUNG IN PREISEN VON 1980 JE ERWERBSTAETIGEN (ARBEITSPRODUKTIVITAET)	97	98	100	100	100	101	102	103
47	NETTOWERTSCHOEPFUNG JE ERWERBSTAETIGEN	80	89	100	115	123	138	155	165
48	LOHNKOSTEN JE PRODUKTJEINHEIT	82	90	100	114	123	136	152	160
49	BRUTTOANLAGEINVESTITIONEN	101	99	100	99	99	99	99	98
50	IN PREISEN VON 1980 ZU KAPITALSTOCK (KAPITALPRODUKTIVITAET)	.	.	.	.	.	.	.	.
ANTEIL AN DER SUMME ALLER WIRTSCHAFTSBEREICHE (IN %)									
50	PRODUKTIONSWERT	6.9	6.9	6.9	7.5	7.8	8.0	8.4	9.0
51	BRUTTOWERTSCHOEPFUNG	9.2	9.4	9.7	10.4	10.6	11.0	11.8	12.3
52	NETTOWERTSCHOEPFUNG	10.3	10.6	10.8	11.6	11.9	12.4	13.4	14.0
ENTSTANDENE BRUTTOEINKOMMEN AUS									
53	UNSELBSTAENDIGER ARBEIT	16.6	16.7	16.5	17.4	17.7	18.2	19.2	20.0
54	DAR.: BRUTTOLOHN- UND -GEHALTSUMME	15.8	15.9	15.8	16.7	17.1	17.6	18.6	19.5
55	UNTERNEHMERTAETIGKEIT UND VERMOEGEN	.	.	.	.	.	.	.	.
BRUTTOANLAGEINVESTITIONEN									
56	AUSRUESTUNGEN	16.3	16.0	17.1	16.2	15.2	15.0	17.4	17.6
57	BAUTEN	3.5	3.2	3.3	3.7	3.9	4.3	5.0	4.6
58	BRUTTOANLAGEINVESTITIONEN	23.7	24.4	25.9	23.8	21.4	20.8	24.1	25.7
BRUTTOANLAGEVERMOEGEN IN PREISEN VON 1980									
59	AM JAHRESANFANG	7.5	7.5	7.5	7.6	7.6	7.5	7.5	7.6
60	AUSRUESTUNGEN	3.8	3.8	3.8	3.8	3.8	3.8	3.9	4.1
61	BAUTEN	8.6	8.6	8.6	8.7	8.7	8.6	8.6	8.6
62	ERWERBSTAETIGE IM INLAND	10.9	10.9	11.2	11.6	12.2	12.5	13.2	13.9

1) VORLAEUFIGES ERGEBNIS.

FACHSERIE 18, REIHE S.9

## STAAT

LFD. NR.	GEGENSTAND DER NACHWEISUNG	1976	1977	1978	1979	1980	1981	1982	1983
IN JEWEILIGEN PREISEN (MILL. DM)									
1	PRODUKTIONSWERT .....	251960	266840	287620	311140	338960	363000	374520	387490
2	VORLEISTUNGEN .....	122140	128100	139420	152030	166570	179280	184940	191700
3	BRUTTOWERTSCHOEPFUNG .....	129820	138740	148200	159110	172390	183720	189580	195790
4	ABSCHREIBUNGEN .....	6190	6770	7460	8340	9490	10480	11270	11950
5	PRODUKTIONSSTEUERN ABZUEGLICH SUBVENTIONEN ..	200	210	220	230	240	240	240	250
6	NETTOWERTSCHOEPFUNG .....	123430	131760	140520	150540	162660	173000	178070	183590
ENTSTANDENE BRUTTOEINKOMMEN AUS									
7	UNSELBSTAENDIGER ARBEIT .....	123430	131760	140520	150540	162660	173000	178070	183590
8	DAR.: BRUTTOLOHN- UND -GEHALTSUMME .....	99090	105670	112880	120900	130440	137960	141960	146180
9	UNTERNEHMERTAEITIGKEIT UND VERMOEGEN .....								
10	BRUTTOANLAGEINVESTITIONEN .....	37060	37010	40370	45250	50450	47590	43350	40190
11	AUSRUESTUNGEN .....	3640	4060	4520	5080	5580	5220	4800	4820
12	BAUTEN .....	33420	32950	35850	40170	44870	42370	38550	35370
13	NETTOANLAGEINVESTITIONEN .....	30870	30240	32910	36910	40960	37110	32080	28240
14	NETTOANLAGEVERMOEGEN ZU WIEDERBESCHAFFUNGS-								
15	PREISEN AM JAHRESANFANG .....	216660	235900	256240	280240	316950	352830	380280	395330
16	AUSRUESTUNGEN .....	25400	27460	29490	31570	34430	37790	40080	41160
16	BAUTEN .....	191260	208440	226750	248670	282520	315040	340200	354170
IN PREISEN VON 1980 (MILL. DM)									
17	BRUTTOWERTSCHOEPFUNG .....	156190	158150	163040	168220	172390	176370	177570	178640
18	BRUTTOANLAGEINVESTITIONEN .....	49060	47250	48550	49770	50450	48830	41660	38230
19	AUSRUESTUNGEN .....	4210	4580	4900	5340	5580	5010	4420	4300
20	BAUTEN .....	44850	42700	43650	44430	44870	40820	37240	33930
21	BRUTTOANLAGEVERMOEGEN AM JAHRESANFANG .....	404870	421600	437460	453330	469660	486740	502420	516510
22	AUSRUESTUNGEN .....	49800	52260	54920	57800	60960	64240	66770	68510
23	BAUTEN .....	355070	369340	382540	395530	408700	422500	435650	448000
24	KAPITALSTOCK .....	413235	429530	445395	461495	478200	494580	509465	522770
ERWERBSTAETIGKEIT (DURCHSCHNITT IN 1000)									
25	ERWERBSTAETIGE IM INLAND .....	3635	3660	3746	3844	3903	3968	3996	4026
26	SELBSTAENDIGE UND MITHELLENDE FAMILIEN-								
27	ANGEHOERIGE .....	3635	3660	3746	3844	3903	3968	3996	4026
27	BESCHAEFFTIGTE ARBEITNEHMER .....								
KENNZIFFERN									
IN % DES PRODUKTIONSWERTES									
28	VORLEISTUNGEN (VORLEISTUNGSQUOTE) .....	48.5	48.0	48.5	48.9	49.1	49.4	49.4	49.5
29	BRUTTOANLAGEINVESTITIONEN .....	14.7	13.9	14.0	14.5	14.9	13.1	11.6	10.4
IN % DER BRUTTOWERTSCHOEPFUNG									
30	ABSCHREIBUNGEN .....	4.8	4.9	5.0	5.2	5.5	5.7	5.9	6.1
31	PRODUKTIONSSTEUERN ABZUEGLICH SUBVENTIONEN	0.2	0.2	0.1	0.1	0.1	0.1	0.1	0.1
32	NETTOWERTSCHOEPFUNG .....	95.1	95.0	94.8	94.6	94.4	94.2	93.9	93.8
33	BRUTTOANLAGEINVESTITIONEN .....	28.6	26.7	27.2	28.4	29.3	25.9	22.9	20.6
IN % DER NETTOWERTSCHOEPFUNG									
EINKOMMEN AUS									
34	UNSELBSTAENDIGER ARBEIT (LOHNQUOTE) .....	100.0	100.0	100.0	100.0	100.0	100.0	100.0	100.0
35	UNTERNEHMERTAEITIGKEIT UND VERMOEGEN .....								
IN % DES KAPITALSTOCKS									
36	BRUTTOANLAGEINVESTITIONEN (IN PR. V. 1980)	11.9	11.0	10.9	10.8	10.5	9.3	8.2	7.3
37	AUSRUESTUNGEN .....	1.0	1.1	1.1	1.2	1.2	1.0	0.9	0.8
38	BAUTEN .....	10.9	9.9	9.8	9.6	9.4	8.3	7.3	6.5
39	KAPITALKOEFFIZIENT (VERHAELTNIS KAPITALSTOCK								
40	ZU BRUTTOWERTSCHOEPFUNG IN PREISEN VON 1980)	2.6	2.7	2.7	2.7	2.8	2.6	2.9	2.9
ANGABEN JE ERWERBSTAETIGEN (1000 DM)									
BRUTTOANLAGEINVESTITIONEN									
40	IN JEWEILIGEN PREISEN .....	10.2	10.1	10.8	11.8	12.9	12.0	10.8	10.0
41	IN PREISEN VON 1980 .....	13.5	12.9	13.0	12.9	12.9	11.5	10.4	9.5
42	KAPITALSTOCK (KAPITALINTENSITAET) .....	113.7	117.4	118.9	120.1	122.5	124.6	127.5	129.8
ANGABEN JE BESCHAFFT. ARBEITNEHMER (1000 DM)									
43	EINKOMMEN AUS UNSELBSTAENDIGER ARBEIT .....	34.0	36.0	37.5	39.2	41.7	43.6	44.6	45.6
1970 = 100									
BRUTTOWERTSCHOEPFUNG									
44	IN JEWEILIGEN PREISEN .....	208	222	237	254	276	294	303	313
45	IN PREISEN VON 1980 .....	125	127	130	135	138	141	142	143
46	BRUTTOWERTSCHOEPFUNG IN PREISEN VON 1980 JE								
47	ERWERBSTAETIGEN (ARBEITSPRODUKTIVITAET) ..	102	103	104	104	105	106	106	106
47	NETTOWERTSCHOEPFUNG JE ERWERBSTAETIGEN .....	171	181	189	197	210	219	224	229
48	LOHNKOSTEN JE PRODUKTEINHEIT .....	167	176	182	189	199	207	212	217
49	BRUTTOWERTSCHOEPFUNG IN PREISEN VON 1980 ZU								
49	KAPITALSTOCK (KAPITALPRODUKTIVITAET) .....	95	92	92	91	90	89	87	86
- ANTEIL AN DER SUMME ALLER WIRTSCHAFTSBEREICHE (IN %) -									
50	PRODUKTIONSWERT .....	8.7	8.7	8.9	8.8	8.9	9.0	9.0	9.0
51	BRUTTOWERTSCHOEPFUNG .....	11.9	11.9	11.9	11.9	12.1	12.3	12.2	12.0
52	NETTOWERTSCHOEPFUNG .....	13.5	13.5	13.4	13.3	13.6	13.9	13.7	13.5
ENTSTANDENE BRUTTOEINKOMMEN AUS									
53	UNSELBSTAENDIGER ARBEIT .....	19.6	19.5	19.5	19.4	19.3	19.6	19.8	20.0
54	DAR.: BRUTTOLOHN- UND -GEHALTSUMME .....	19.2	19.0	19.1	19.0	18.9	19.2	19.4	19.7
55	UNTERNEHMERTAEITIGKEIT UND VERMOEGEN .....								
56	BRUTTOANLAGEINVESTITIONEN .....	16.2	15.1	15.0	14.8	14.9	14.0	13.1	11.5
57	AUSRUESTUNGEN .....	4.1	4.1	4.1	4.2	4.3	3.9	3.7	3.4
58	BAUTEN .....	23.9	22.4	22.4	21.8	21.6	20.4	19.1	17.0
BRUTTOANLAGEVERMOEGEN IN PREISEN VON 1980									
59	AM JAHRESANFANG .....	7.7	7.7	7.8	7.8	7.8	7.8	7.8	7.8
60	AUSRUESTUNGEN .....	4.2	4.3	4.4	4.4	4.5	4.6	4.6	4.6
61	BAUTEN .....	8.7	8.7	8.8	8.8	8.7	8.7	8.7	8.7
62	ERWERBSTAETIGE IM INLAND .....	14.2	14.4	14.6	14.8	14.9	15.2	15.6	15.9

1) VORLAUEFIGES ERGEBNIS.

FACHSERIE 18, REIHE 5.9

STAAT

LFD. NR.	GEGENSTAND DER NACHWEISUNG	1984 1)	1985 1)	1986 1)	1987	1988	1989	1990	1991
IN JEWEILIGEN PREISEN (MILL. DM)									
1	PRODUKTIONSWERT .....	403770	421600	...					
2	VORLEISTUNGEN .....	203700	213870	...					
3	BRUTTOWERTSCHOEPFUNG .....	200070	207730	...					
4	ABSCHREIBUNGEN .....	12580	13090	...					
5	PRODUKTIONSSTEUERN ABZUEGLICH SUBVENTIONEN ..	260	260	...					
6	NETTOWERTSCHOEPFUNG .....	187230	194380	...					
ENTSTANDENE BRUTTOEINKOMMEN AUS									
7	UNSELBSTAENDIGER ARBEIT .....	187230	194380	...					
8	DAR.: BRUTTOLOHN- UND -GHALTSUMME .....	148500	153820	...					
9	UNTERNEHMERTAETIGKEIT UND VERMOEGEN .....	.	.	...					
10	BRUTTOANLAGEINVESTITIONEN .....	40290	40410	...					
11	AUSRUESTUNGEN .....	5270	5880	...					
12	BAUTEN .....	35020	34530	...					
13	NETTOANLAGEINVESTITIONEN .....	27710	27320	...					
14	NETTOANLAGEVERMOEGEN ZU WIEDERBESCHAFFUNGS-								
	PREISEN AM JAHRESANFANG .....	416860	430230	442050					
15	AUSRUESTUNGEN .....	42330	43310	44320					
16	BAUTEN .....	374520	386920	397730					
IN PREISEN VON 1980 (MILL. DM)									
17	BRUTTOWERTSCHOEPFUNG .....	180590	183520	...					
18	BRUTTOANLAGEINVESTITIONEN .....	37550	37150	...					
19	AUSRUESTUNGEN .....	4580	4580	...					
20	BAUTEN .....	32970	32170	...					
21	BRUTTOANLAGEVERMOEGEN AM JAHRESANFANG .....	529030	541010	552770					
22	AUSRUESTUNGEN .....	69860	71180	72540					
23	BAUTEN .....	459170	469830	480230					
24	KAPITALSTOCK .....	538020	546890	...					
ERWERBSTAETIGKEIT (DURCHSCHNITT IN 1000)									
25	ERWERBSTAETIGE IM INLAND .....	4036	4090	...					
26	SELBSTAENDIGE UND MITHELFFENDE FAMILIEN-								
	ANGEHOERIGE .....								
27	BESCHAEFTIGTE ARBEITNEHMER .....	4036	4090	...					
KENNZIFFERN									
28	IN % DES PRODUKTIONSWERTES								
	VORLEISTUNGEN (VORLEISTUNGSQUOTE) .....	50.4	50.7	...					
29	BRUTTOANLAGEINVESTITIONEN .....	10.0	9.6	...					
IN % DER BRUTTOWERTSCHOEPFUNG									
30	ABSCHREIBUNGEN .....	6.3	6.3	...					
31	PRODUKTIONSSTEUERN ABZUEGLICH SUBVENTIONEN	0.1	0.1	...					
32	NETTOWERTSCHOEPFUNG .....	93.6	93.6	...					
33	BRUTTOANLAGEINVESTITIONEN .....	20.1	19.5	...					
IN % DER NETTOWERTSCHOEPFUNG									
34	EINKOMMEN AUS UNSELBSTAENDIGER ARBEIT (LOHNQUOTE) .....	100.0	100.0	...					
35	UNTERNEHMERTAETIGKEIT UND VERMOEGEN .....	.	.	...					
IN % DES KAPITALSTOCKS									
36	BRUTTOANLAGEINVESTITIONEN (IN PR. V. 1980)	7.0	6.8	...					
37	AUSRUESTUNGEN .....	0.9	0.9	...					
38	BAUTEN .....	6.2	5.9	...					
39	KAPITALKOEFFIZIENT (VERHAELTNIS KAPITALSTOCK								
	ZU BRUTTOWERTSCHOEPFUNG IN PREISEN VON 1980)	3.0	3.0	...					
ANGABEN JE ERWERBSTAETIGEN (1000 DM)									
40	BRUTTOANLAGEINVESTITIONEN								
	IN JEWEILIGEN PREISEN .....	10.0	9.9	...					
41	IN PREISEN VON 1980 .....	9.3	9.1	...					
42	KAPITALSTOCK (KAPITALINTENSITAET) .....	132.6	133.7	...					
ANGABEN JE BESCHAEFT. ARBEITNEHMER (1000 DM)									
43	EINKOMMEN AUS UNSELBSTAENDIGER ARBEIT .....	46.4	47.5	...					
1970 = 100									
44	BRUTTOWERTSCHOEPFUNG								
	IN JEWEILIGEN PREISEN .....	320	332	...					
45	IN PREISEN VON 1980 .....	144	147	...					
46	BRUTTOWERTSCHOEPFUNG IN PREISEN VON 1980 JE								
	ERWERBSTAETIGEN (ARBEITSPRODUKTIVITAET) ..	107	107	...					
47	NETTOWERTSCHOEPFUNG JE ERWERBSTAETIGEN ..	233	239	...					
48	LOHNKOSTEN JE PRODUKTEINHEIT .....	219	224	...					
49	BRUTTOWERTSCHOEPFUNG IN PREISEN VON 1980 ZU								
	KAPITALSTOCK (KAPITALPRODUKTIVITAET) .....	85	84	...					
ANTEIL AN DER SUMME ALLER WIRTSCHAFTSBEREICHE (IN %)									
50	PRODUKTIONSWERT .....	8.8	8.8	...					
51	BRUTTOWERTSCHOEPFUNG .....	11.7	11.6	...					
52	NETTOWERTSCHOEPFUNG .....	13.1	13.0	...					
ENTSTANDENE BRUTTOEINKOMMEN AUS									
53	UNSELBSTAENDIGER ARBEIT .....	19.7	19.7	...					
54	DAR.: BRUTTOLOHN- UND -GHALTSUMME .....	19.4	19.4	...					
55	UNTERNEHMERTAETIGKEIT UND VERMOEGEN .....	.	.	...					
56	BRUTTOANLAGEINVESTITIONEN .....	11.2	11.1	...					
57	AUSRUESTUNGEN .....	3.7	3.7	...					
58	BAUTEN .....	16.1	16.8	...					
BRUTTOANLAGEVERMOEGEN IN PREISEN VON 1980									
59	AM JAHRESANFANG .....	7.8	7.8	7.7					
60	AUSRUESTUNGEN .....	4.6	4.6	4.6					
61	BAUTEN .....	8.7	8.6	8.6					
62	ERWERBSTAETIGE IM INLAND .....	16.0	16.1	...					

1) VORLAUEFIGES ERGEBNIS.

FACHSERIE 18, REINE S.9

## **Gebietskörperschaften**

### Bruttowertschöpfung in Preisen von 1980

1960 = 100

- Alle Wirtschaftsbereiche (unbereinigt)
- - - Gebietskörperschaften

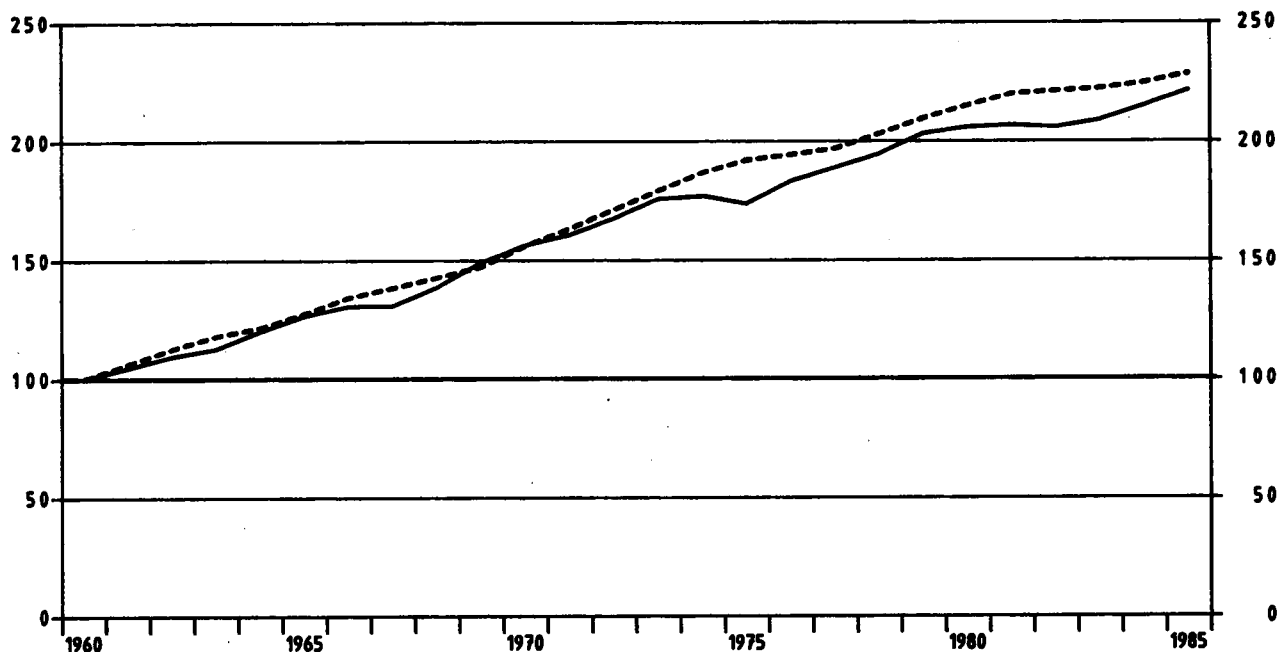

### Gebietskörperschaften

Anteile an der Summe aller Wirtschaftsbereiche

- Bruttowertschöpfung in Preisen von 1980
- Erwerbstätige im Inland
- Kapitalstock (ohne Wohnungsbau und öff. Tiefbau)

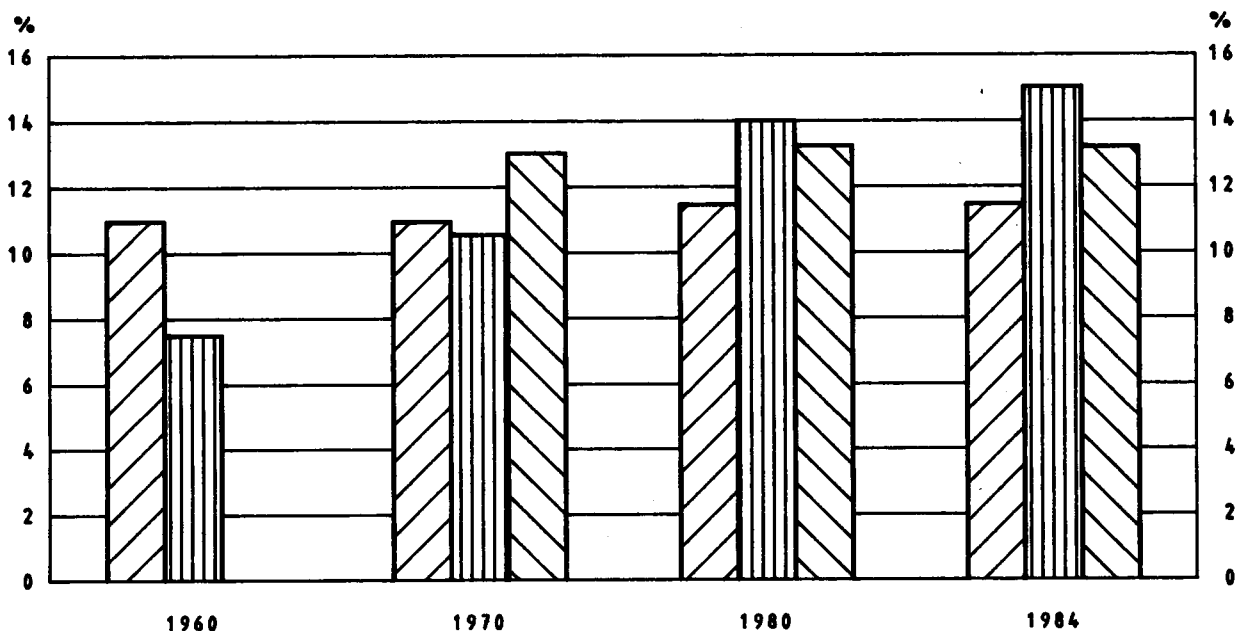



## GEBIETSKOERPERSCHAFTEN

LFD. NR.	GEGENSTAND DER NACHWEISUNG	1960	1961	1962	1963	1964	1965	1966	1967
IN JEWELIGEN PREISEN (MILL. DM)									
1	PRODUKTIONSWERT .....	36280	41040	47490	53440	55710	62050	66210	70160
2	VORLEISTUNGEN .....	16040	17860	22110	25240	24880	26930	26970	28520
3	BRUTTOWERTSCHOEPFUNG .....	20240	23180	25380	28200	30830	35120	39240	41640
4	ABSCHREIBUNGEN .....	1070	1190	1340	1500	1670	1870	2080	2200
5	PRODUKTIONSSTEUERN ABZUEGLICH SUBVENTIONEN .....	40	40	40	40	50	50	60	60
6	NETTOWERTSCHOEPFUNG .....	19130	21950	24000	26660	29110	33200	37100	39380
ENTSTANDENE BRUTTOEINKOMMEN AUS									
7	UNSELBSTAENDIGER ARBEIT .....	19130	21950	24000	26660	29110	33200	37100	39380
8	DAR.: BRUTTOLOHN- UND -GEHALTSUMME .....	16010	18310	20050	22240	24270	27670	30860	32760
9	UNTERNEHMERTAETIGKEIT UND VERMOEGEN .....	.	.	.	.	.	.	.	.
10	BRUTTOANLAGEINVESTITIONEN .....	9170	10620	13360	16120	19800	19640	20070	17460
11	AUSRUESTUNGEN .....	900	1030	1210	1390	1490	1660	1640	1580
12	BAUTEN .....	8270	9790	12150	14730	18310	17980	18430	15880
13	NETTOANLAGEINVESTITIONEN .....	8100	9630	12020	14620	18130	17770	17990	15260
14	NETTOANLAGEVERMOEGEN ZU WIEDERBESCHAFFUNGS- PREISEN AM JAHRESANFANG .....	.	.	.	.	.	.	.	.
15	AUSRUESTUNGEN .....	.	.	.	.	.	.	.	.
16	BAUTEN .....	.	.	.	.	.	.	.	.
IN PREISEN VON 1980 (MILL. DM)									
17	BRUTTOWERTSCHOEPFUNG .....	75800	80600	85370	89430	92150	96740	101760	104750
18	BRUTTOANLAGEINVESTITIONEN .....	23440	25790	29570	34320	41970	42210	42790	38230
19	AUSRUESTUNGEN .....	1590	1810	2120	2410	2560	2820	2730	2570
20	BAUTEN .....	21550	23980	27450	31910	39410	39390	40060	35660
21	BRUTTOANLAGEVERMOEGEN AM JAHRESANFANG .....	.	.	.	.	.	.	.	.
22	AUSRUESTUNGEN .....	.	.	.	.	.	.	.	.
23	BAUTEN .....	.	.	.	.	.	.	.	.
24	KAPITALSTOCK .....	.	.	.	.	.	.	.	.
ERWERBSTAETIGKEIT (DURCHSCHNITT IN 1000)									
25	ERWERBSTAETIGE IM INLAND .....	1950	2077	2194	2286	2380	2465	2539	2604
26	SELBSTAENDIGE UND MITHELLENDE FAMILIEN- ANGEHOERIGE .....	.	.	.	.	.	.	.	.
27	BESCHAEFFTIGTE ARBEITNEHMER .....	1950	2077	2194	2286	2380	2465	2539	2604
KENNZIFFERN									
28	IN % DES PRODUKTIONSWERTES VORLEISTUNGEN (VORLEISTUNGSQUOTE) .....	44.2	43.5	46.6	47.2	44.7	43.4	40.7	40.6
29	BRUTTOANLAGEINVESTITIONEN .....	25.3	26.4	28.1	30.2	35.5	31.7	30.3	24.9
30	IN % DER BRUTTOWERTSCHOEPFUNG ABSCHREIBUNGEN .....	5.3	5.1	5.3	5.3	5.4	5.3	5.3	5.3
31	PRODUKTIONSSTEUERN ABZUEGLICH SUBVENTIONEN .....	0.2	0.2	0.2	0.1	0.2	0.1	0.2	0.1
32	NETTOWERTSCHOEPFUNG .....	94.5	94.7	94.6	94.5	94.4	94.6	94.5	94.6
33	BRUTTOANLAGEINVESTITIONEN .....	45.3	46.7	52.6	57.2	64.2	55.9	51.1	41.9
34	IN % DER NETTOWERTSCHOEPFUNG EINKOMMEN AUS UNSELBSTAENDIGER ARBEIT (LOHNQUOTE) .....	100.0	100.0	100.0	100.0	100.0	100.0	100.0	100.0
35	UNTERNEHMERTAETIGKEIT UND VERMOEGEN .....	.	.	.	.	.	.	.	.
36	IN % DES KAPITALSTOCKS BRUTTOANLAGEINVESTITIONEN (IN PR. V. 1980) .....	.	.	.	.	.	.	.	.
37	AUSRUESTUNGEN .....	.	.	.	.	.	.	.	.
38	BAUTEN .....	.	.	.	.	.	.	.	.
39	KAPITALKOEFFIZIENT (VERHAELTNIS KAPITALSTOCK ZU BRUTTOWERTSCHOEPFUNG IN PREISEN VON 1980) .....	.	.	.	.	.	.	.	.
ANGABEN JE ERWERBSTAETIGEN (1000 DM)									
40	BRUTTOANLAGEINVESTITIONEN .....	4.7	5.2	6.1	7.1	8.3	8.0	7.9	6.7
41	IN PREISEN VON 1980 .....	11.9	12.4	13.5	15.0	17.6	17.1	16.9	14.7
42	KAPITALSTOCK (KAPITALINTENSITAET) .....	.	.	.	.	.	.	.	.
ANGABEN JE BESCHAEFFT. ARBEITNEHMER (1000 DM)									
43	EINKOMMEN AUS UNSELBSTAENDIGER ARBEIT .....	9.8	10.6	10.9	11.7	12.2	13.5	14.6	15.1
1970 = 100									
44	BRUTTOWERTSCHOEPFUNG IN JEWELIGEN PREISEN .....	34	39	43	48	52	59	66	70
45	IN PREISEN VON 1980 .....	64	68	72	76	78	82	86	89
46	BRUTTOWERTSCHOEPFUNG IN PREISEN VON 1980 JE ERWERBSTAETIGEN (ARBEITSPRODUKTIVITAET) .....	92	92	92	93	92	93	95	95
47	NETTOWERTSCHOEPFUNG JE ERWERBSTAETIGEN .....	49	53	55	58	61	67	73	76
48	LOHNKOSTEN JE PRODUKTEINHEIT .....	53	58	59	63	67	73	77	79
49	BRUTTOWERTSCHOEPFUNG IN PREISEN VON 1980 ZU KAPITALSTOCK (KAPITALPRODUKTIVITAET) .....	.	.	.	.	.	.	.	.
ANTEIL AN DER SUMME ALLER WIRTSCHAFTSBEREICHE (IN %)									
50	PRODUKTIONSWERT .....	4.4	4.5	4.9	5.2	5.0	5.1	5.2	5.4
51	BRUTTOWERTSCHOEPFUNG .....	6.7	7.0	7.1	7.4	7.3	7.6	8.0	8.4
52	NETTOWERTSCHOEPFUNG .....	7.8	8.2	8.3	8.7	8.7	9.0	9.5	10.0
ENTSTANDENE BRUTTOEINKOMMEN AUS									
53	UNSELBSTAENDIGER ARBEIT .....	13.4	13.6	13.4	13.9	13.9	14.3	14.8	15.7
54	DAR.: BRUTTOLOHN- UND -GEHALTSUMME .....	13.0	13.1	13.0	13.4	13.3	13.7	14.2	15.1
55	UNTERNEHMERTAETIGKEIT UND VERMOEGEN .....	.	.	.	.	.	.	.	.
56	BRUTTOANLAGEINVESTITIONEN .....	12.3	12.8	14.2	16.3	17.5	16.2	16.0	15.1
57	AUSRUESTUNGEN .....	3.2	3.2	3.4	3.8	3.7	3.7	3.6	3.7
58	BAUTEN .....	17.8	18.8	21.0	23.7	25.3	23.5	23.0	21.7
BRUTTOANLAGEVERMOEGEN IN PREISEN VON 1980									
59	AM JAHRESANFANG .....	.	.	.	.	.	.	.	.
60	AUSRUESTUNGEN .....	.	.	.	.	.	.	.	.
61	BAUTEN .....	.	.	.	.	.	.	.	.
62	ERWERBSTAETIGE IM INLAND .....	7.5	7.9	8.3	8.6	8.9	9.2	9.5	10.1

1) VORLAEUFIGES ERGEBNIS.

FACHSERIE 18, REIHE 5.9

GEBIETSKOERPERSCHAFTEN

LPD. NR.	GEGENSTAND DER NACHWEISUNG	1968	1969	1970	1971	1972	1973	1974	1975
IN JEWEILIGEN PREISEN (MILL. DM)									
1	PRODUKTIONSWERT	71660	80430	91580	108430	119740	137480	157950	172110
2	VORLEISTUNGEN	27180	30000	32380	37690	40330	45280	51290	56380
3	BRUTTOWERTSCHOEPFUNG	44480	50430	59200	70740	79410	92200	106660	115730
4	ABSCHREIBUNGEN	2400	2660	3170	3640	4050	4510	5060	5530
5	PRODUKTIONSSTEUERN ABZUEGLICH SUBVENTIONEN	60	80	80	100	120	140	150	170
6	NETTOWERTSCHOEPFUNG	42020	47690	55950	67000	75240	87550	101450	110030
ENTSTANDENE BRUTTOEINKOMMEN AUS									
7	UNSELBSTAENDIGER ARBEIT	42020	47690	55950	67000	75240	87550	101450	110030
8	DAR.: BRUTTLOHN- UND -GEHALTSUMME	34580	39060	45830	54970	61530	71100	82290	88830
9	UNTERNEHMERTAETIGKEIT UND VERMOEGEN	.	.	.	.	.	.	.	.
10	BRUTTOANLAGEINVESTITIONEN	19360	22270	29510	31750	31810	32750	36940	36820
11	AUSRUESTUNGEN	1530	1760	2250	2730	2940	3310	3890	3670
12	BAUTEN	17830	20510	27260	29020	28870	29440	33250	33150
13	NETTOANLAGEINVESTITIONEN	16960	19610	26340	28110	27760	28240	31880	31290
14	NETTOANLAGEVERMOEGEN ZU WIEDERBESCHAFFUNGS-	.	.	105790	125910	143790	159300	176280	194590
15	PREISEN AM JAHRESANFANG	.	.	12840	14400	16110	17740	20030	23160
16	AUSRUESTUNGEN	.	.	92950	111510	127680	141560	156250	171430
16	BAUTEN	.	.	92950	111510	127680	141560	156250	171430
IN PREISEN VON 1980 (MILL. DM)									
17	BRUTTOWERTSCHOEPFUNG	108100	111510	118220	123730	129710	135730	141550	145400
18	BRUTTOANLAGEINVESTITIONEN	41060	44690	51050	50860	49300	48570	51210	49950
19	AUSRUESTUNGEN	2500	2780	3360	3870	4070	4420	4640	4360
20	BAUTEN	38560	41910	47690	46990	45230	44150	46570	45990
21	BRUTTOANLAGEVERMOEGEN AM JAHRESANFANG	.	.	290910	306970	323210	338650	353380	370130
22	AUSRUESTUNGEN	.	.	32700	34890	37480	40180	43120	46220
23	BAUTEN	.	.	258210	272080	285730	298470	310260	323910
24	KAPITALSTOCK	.	.	288940	315090	330930	346015	361755	378390
ERWERBSTAETIGKEIT (DURCHSCHNITT IN 1000)									
25	ERWERBSTAETIGE IM INLAND	2628	2684	2799	2920	3067	3169	3288	3360
26	SELBSTAENDIGE UND MITHELLENDE FAMILIEN-	.	.	.	.	.	.	.	.
27	ANGEHOERIGE	2628	2684	2799	2920	3067	3169	3288	3360
27	BESCHAEFFTIGE ARBEITNEHMER	2628	2684	2799	2920	3067	3169	3288	3360
KENNZIFFERN									
IN % DES PRODUKTIONSWERTES									
28	VORLEISTUNGEN (VORLEISTUNGSQUOTE)	37,9	37,3	35,4	34,8	33,7	32,9	32,5	32,8
29	BRUTTOANLAGEINVESTITIONEN	27,0	27,7	32,2	29,3	26,6	23,8	23,4	21,4
IN % DER BRUTTOWERTSCHOEPFUNG									
30	ABSCHREIBUNGEN	5,4	5,3	5,4	5,1	5,1	4,9	4,7	4,8
31	PRODUKTIONSSTEUERN ABZUEGLICH SUBVENTIONEN	0,1	0,2	0,1	0,1	0,2	0,2	0,1	0,1
32	NETTOWERTSCHOEPFUNG	94,5	94,6	94,5	94,7	94,7	95,0	95,1	95,1
33	BRUTTOANLAGEINVESTITIONEN	43,5	44,2	49,8	44,9	40,1	35,8	34,6	31,8
IN % DER NETTOWERTSCHOEPFUNG									
EINKOMMEN AUS									
34	UNSELBSTAENDIGER ARBEIT (LOHNQUOTE)	100,0	100,0	100,0	100,0	100,0	100,0	100,0	100,0
35	UNTERNEHMERTAETIGKEIT UND VERMOEGEN	.	.	.	.	.	.	.	.
IN % DES KAPITALSTOCKS									
36	BRUTTOANLAGEINVESTITIONEN (IN PR. V. 1980)	.	.	17,1	16,1	14,9	14,0	14,2	13,2
37	AUSRUESTUNGEN	.	.	1,1	1,2	1,2	1,3	1,3	1,2
38	BAUTEN	.	.	16,0	14,9	13,7	12,8	12,9	12,0
39	KAPITALKOEFFIZIENT (VERHAELTNIS KAPITALSTOCK ZU BRUTTOWERTSCHOEPFUNG IN PREISEN VON 1980)	.	.	2,5	2,5	2,6	2,5	2,6	2,6
ANGABEN JE ERWERBSTAETIGEN (1000 DM)									
BRUTTOANLAGEINVESTITIONEN									
40	IN JEWEILIGEN PREISEN	7,4	8,3	10,5	10,9	10,4	10,3	11,2	11,0
41	IN PREISEN VON 1980	15,6	16,7	18,2	17,4	16,1	15,3	15,6	14,9
42	KAPITALSTOCK (KAPITALINTENSITAET)	.	.	106,8	107,9	107,9	109,2	110,0	112,6
ANGABEN JE BESCHAEFFT. ARBEITNEHMER (1000 DM)									
EINKOMMEN AUS UNSELBSTAENDIGER ARBEIT									
43		16,0	17,8	20,0	22,9	24,5	27,6	30,9	32,7
1970 = 100									
BRUTTOWERTSCHOEPFUNG									
44	IN JEWEILIGEN PREISEN	75	85	100	119	134	156	180	195
45	IN PREISEN VON 1980	91	94	100	105	110	115	120	123
46	BRUTTOWERTSCHOEPFUNG IN PREISEN VON 1980 JE ERWERBSTAETIGEN (ARBEITSPRODUKTIVITAET)	97	98	100	100	100	101	102	102
47	NETTOWERTSCHOEPFUNG JE ERWERBSTAETIGEN	80	89	100	115	123	138	154	164
48	LOHNKOSTEN JE PRODUKTEINHEIT	82	90	100	114	123	136	151	160
49	BRUTTOWERTSCHOEPFUNG IN PREISEN VON 1980 ZU KAPITALSTOCK (KAPITALPRODUKTIVITAET)	.	.	100	99	99	99	99	97
ANTEIL AN DER SUMME ALLER WIRTSCHAFTSBEREICHE (IN %)									
50	PRODUKTIONSWERT	5,4	5,3	5,4	5,8	5,9	6,0	6,2	6,6
51	BRUTTOWERTSCHOEPFUNG	8,7	8,9	9,2	9,8	10,1	10,4	11,2	11,6
52	NETTOWERTSCHOEPFUNG	9,8	10,0	10,2	11,0	11,3	11,7	12,6	13,1
ENTSTANDENE BRUTTOEINKOMMEN AUS									
53	UNSELBSTAENDIGER ARBEIT	15,6	15,8	15,6	16,4	16,8	17,2	18,0	18,8
54	DAR.: BRUTTLOHN- UND -GEHALTSUMME	14,9	15,0	14,9	15,8	16,2	16,6	17,6	18,3
55	UNTERNEHMERTAETIGKEIT UND VERMOEGEN	.	.	.	.	.	.	.	.
56	BRUTTOANLAGEINVESTITIONEN	16,0	15,8	17,0	16,0	15,0	14,8	17,1	17,3
57	AUSRUESTUNGEN	3,4	3,2	3,3	3,6	3,9	4,3	4,9	4,5
58	BAUTEN	23,4	24,0	25,7	23,5	21,2	20,4	23,7	25,2
BRUTTOANLAGEVERMOEGEN IN PREISEN VON 1980									
59	AM JAHRESANFANG	.	.	7,2	7,2	7,2	7,2	7,2	7,2
60	AUSRUESTUNGEN	.	.	3,7	3,7	3,7	3,8	3,9	4,0
61	BAUTEN	.	.	8,2	8,2	8,3	8,2	8,2	8,2
62	ERWERBSTAETIGE IM INLAND	10,2	10,2	10,5	10,9	11,5	11,8	12,4	13,1

1) VORLAEUFIGES ERGEBNIS.

FACHSERIE 18, REIHE S.9

GEBIETSKOERPERSCHAFTEN

LFD. NR.	GEGENSTAND DER NACHWEISUNG	1976	1977	1978	1979	1980	1981	1982	1983
IN JEWEILIGEN PREISEN (MILL. DM)									
1	PRODUKTIONSWERT	182660	194110	208890	227530	247100	263860	273750	283440
2	- VORLEISTUNGEN	60400	63320	70080	77310	84290	90400	95060	99040
3	= BRUTTOWERTSCHOEPFUNG	122260	130790	139810	150220	162810	173460	178690	184400
4	- ABSCHREIBUNGEN	5980	6530	7200	8050	9160	10120	10870	11520
5	= PRODUKTIONSSTEUERN ABZUEGLICH SUBVENTIONEN	190	200	210	220	230	230	230	240
6	= NETTOWERTSCHOEPFUNG	116090	124060	132400	141950	153420	163110	167590	172640
ENTSTANDENE BRUTTOEINKOMMEN AUS UNSELBSTAENDIGER ARBEIT									
7	DAR.: BRUTTOLOHN- UND -GEHALTSUMME	116090	124060	132400	141950	153420	163110	167590	172640
8	- UNTERNEHMERTAETIGKEIT UND VERMOEGEN	24890	27000	28980	31040	33870	37180	39410	40430
9	= BRUTTOANLAGEINVESTITIONEN	36400	36350	39830	44690	49700	46510	42180	38880
10	- AUSRUESTUNGEN	3570	3980	4450	5000	5490	5120	4690	4690
11	= BAUTEN	32830	32370	35380	39690	44210	41390	37490	34190
12	= NETTOANLAGEINVESTITIONEN	30420	29820	32630	36640	40540	36390	31310	27360
13	= NETTOANLAGEVERMOEGEN ZU WIEDERBESCHAFFUNGS- PREISEN AM JAHRESANFANG	208970	225300	244660	267680	302870	337200	363130	377100
14	- AUSRUESTUNGEN	24890	27000	28980	31040	33870	37180	39410	40430
15	= BAUTEN	181990	198300	215680	236640	269000	300020	323720	336670
16	= NETTOANLAGEVERMOEGEN AM JAHRESANFANG	386650	402600	417730	433070	448890	465320	480070	493180
17	= AUSRUESTUNGEN	48980	51390	53990	56840	59960	63190	65660	67330
18	= BAUTEN	337670	351210	363740	376230	388930	402130	414410	425850
19	= KAPITALSTOCK	394625	410165	425400	440980	457105	472695	488625	498910
IN PREISEN VON 1980 (MILL. DM)									
17	BRUTTOWERTSCHOEPFUNG	147200	149100	153810	158750	162810	166520	167390	168270
18	BRUTTOANLAGEINVESTITIONEN	48200	46430	47920	49160	49700	44800	40580	37090
19	AUSRUESTUNGEN	4130	4460	4830	5260	5490	4910	4310	4180
20	BAUTEN	44070	41970	43090	43900	44210	39890	36270	32870
21	BRUTTOANLAGEVERMOEGEN AM JAHRESANFANG	386650	402600	417730	433070	448890	465320	480070	493180
22	AUSRUESTUNGEN	48980	51390	53990	56840	59960	63190	65660	67330
23	BAUTEN	337670	351210	363740	376230	388930	402130	414410	425850
24	KAPITALSTOCK	394625	410165	425400	440980	457105	472695	488625	498910
ERWERBSTAETIGKEIT (DURCHSCHNITT IN 1000)									
25	ERWERBSTAETIGE IM INLAND	3417	3445	3528	3623	3678	3738	3762	3787
26	SELBSTAENDIGE UND MITHELFFENDE FAMILIEN- ANGEHOERIGE	3417	3445	3528	3623	3678	3738	3762	3787
27	BESCHAEFTE ARBEITNEHMER	3417	3445	3528	3623	3678	3738	3762	3787
KENNZIFFERN									
28	IN % DES PRODUKTIONSWERTES VORLEISTUNGEN (VORLEISTUNGSQUOTE)	33.1	32.6	33.4	34.0	34.1	34.3	34.7	34.9
29	BRUTTOANLAGEINVESTITIONEN	19.9	16.7	19.0	19.6	20.1	17.6	15.4	13.7
30	IN % DER BRUTTOWERTSCHOEPFUNG ABSCHREIBUNGEN	4.9	5.0	5.1	5.4	5.6	5.8	6.1	6.2
31	PRODUKTIONSSTEUERN ABZUEGLICH SUBVENTIONEN	0.2	0.2	0.2	0.1	0.1	0.1	0.1	0.1
32	NETTOWERTSCHOEPFUNG	95.0	94.9	94.7	94.5	94.2	94.0	93.8	93.6
33	BRUTTOANLAGEINVESTITIONEN	29.8	27.8	28.5	29.7	30.5	26.8	23.6	21.1
34	IN % DER NETTOWERTSCHOEPFUNG EINKOMMEN AUS UNSELBSTAENDIGER ARBEIT (LOHNQUOTE)	100.0	100.0	100.0	100.0	100.0	100.0	100.0	100.0
35	UNTERNEHMERTAETIGKEIT UND VERMOEGEN	.	.	.	.	.	.	.	.
36	IN % DES KAPITALSTOCKS BRUTTOANLAGEINVESTITIONEN (IN PR. V. 1980)	12.2	11.3	11.3	11.1	10.9	9.5	8.3	7.4
37	AUSRUESTUNGEN	1.0	1.1	1.1	1.2	1.2	1.0	0.9	0.8
38	BAUTEN	11.2	10.2	10.1	10.0	9.7	8.4	7.5	6.6
39	KAPITALKOEFFIZIENT (VERHAELTNIS KAPITALSTOCK ZU BRUTTOWERTSCHOEPFUNG IN PREISEN VON 1980)	2.7	2.8	2.8	2.8	2.8	2.8	2.9	3.0
ANGABEN JE ERWERBSTAETIGEN (1000 DM)									
40	BRUTTOANLAGEINVESTITIONEN	10.7	10.6	11.3	12.3	13.5	12.4	11.2	10.3
41	IN PREISEN VON 1980	14.1	13.5	13.6	13.6	13.8	12.0	10.8	9.8
42	KAPITALSTOCK (KAPITALINTENSITAET)	115.5	119.1	120.6	121.7	124.3	126.5	129.4	131.7
ANGABEN JE BESCHAEFTE ARBEITNEHMER (1000 DM)									
43	EINKOMMEN AUS UNSELBSTAENDIGER ARBEIT	34.0	36.0	37.5	39.2	41.7	43.6	44.5	45.6
1970 = 100									
44	BRUTTOWERTSCHOEPFUNG IN JEWEILIGEN PREISEN	207	221	236	254	275	293	302	311
45	IN PREISEN VON 1980	125	126	130	134	138	141	142	142
46	BRUTTOWERTSCHOEPFUNG IN PREISEN VON 1980 JE ERWERBSTAETIGEN (ARBEITSPRODUKTIVITAET)	102	102	103	104	105	105	105	105
47	NETTOWERTSCHOEPFUNG JE ERWERBSTAETIGEN	170	180	188	196	209	218	223	228
48	LOHNKOSTEN JE PRODUKTEINHEIT	167	176	182	189	199	207	212	217
49	BRUTTOWERTSCHOEPFUNG IN PREISEN VON 1980 ZU KAPITALSTOCK (KAPITALPRODUKTIVITAET)	94	92	91	91	90	89	87	85
ANTEIL AN DER SUMME ALLER WIRTSCHAFTSBEREICHE (IN %)									
50	PRODUKTIONSWERT	6.3	6.4	6.5	6.4	6.5	6.5	6.6	6.6
51	BRUTTOWERTSCHOEPFUNG	11.2	11.3	11.3	11.2	11.4	11.6	11.5	11.3
52	NETTOWERTSCHOEPFUNG	12.7	12.7	12.6	12.5	12.8	13.1	12.9	12.7
ENTSTANDENE BRUTTOEINKOMMEN AUS UNSELBSTAENDIGER ARBEIT									
53	DAR.: BRUTTOLOHN- UND -GEHALTSUMME	18.4	18.4	18.4	18.3	18.2	18.5	18.6	18.8
54	- UNTERNEHMERTAETIGKEIT UND VERMOEGEN	18.0	17.9	18.0	17.9	17.9	18.1	18.2	18.5
55	= BRUTTOANLAGEINVESTITIONEN	15.9	14.8	14.8	14.6	14.6	13.7	12.7	11.1
56	- AUSRUESTUNGEN	4.0	4.0	4.1	4.1	4.2	3.9	3.6	3.3
57	= BAUTEN	23.5	22.0	22.1	21.5	21.2	19.9	18.6	16.4
BRUTTOANLAGEVERMOEGEN IN PREISEN VON 1980									
59	AM JAHRESANFANG	7.3	7.4	7.4	7.4	7.4	7.8	7.5	7.5
60	AUSRUESTUNGEN	4.1	4.2	4.3	4.4	4.4	4.5	4.5	4.6
61	BAUTEN	8.3	8.3	8.3	8.3	8.3	8.3	8.3	8.3
62	ERWERBSTAETIGE IM INLAND	13.4	13.5	13.8	13.9	14.0	14.3	14.7	15.0

1) VORLAUEFIGES ERGEBNIS.

FACHSERIE 18, REIHE S.9

GEBIETSKOERPERSCHAFTEN

LFD. NR.	GEGENSTAND DER NACHWEISUNG	1984 1)	1985 1)	1986 1)	1987	1988	1989	1990	1991
IN JEWEILIGEN PREISEN (MILL. DM)									
1	PRODUKTIONSWERT .....	292190	304160	...					
2	VORLEISTUNGEN .....	103760	108500	...					
3	BRUTTOWERTSCHOEPFUNG .....	188430	195660	...					
4	ABSCHREIBUNGEN .....	12110	12590	...					
5	PRODUKTIONSSTEUERN ABZUEGLICH SUBVENTIONEN ..	250	250	...					
6	NETTOWERTSCHOEPFUNG .....	176070	182820	...					
ENTSTANDENE BRUTTOEINKOMMEN AUS									
7	UNSELBSTAENDIGER ARBEIT .....	176070	182820	...					
8	DAR.: BRUTTOLOHN- UND -GEHALTSUMME .....	139640	144640	...					
9	UNTERNEHMERTAETIGKEIT UND VERMOEGEN .....	.	.	...					
10	BRUTTOANLAGEINVESTITIONEN .....	39160	39390	...					
11	AUSRUESTUNGEN .....	5070	5760	...					
12	BAUTEN .....	34090	33630	...					
13	NETTOANLAGEINVESTITIONEN .....	27080	26800	...					
14	NETTOANLAGEVERMOEGEN ZU WIEDERBESCHAFFUNGS-								
15	PREISEN AM JAHRESANFANG .....	397040	409420	420470					
16	AUSRUESTUNGEN .....	41540	42380	43380					
16	BAUTEN .....	355500	367040	377090					
IN PREISEN VON 1980 (MILL. DM)									
17	BRUTTOWERTSCHOEPFUNG .....	170110	172890	...					
18	BRUTTOANLAGEINVESTITIONEN .....	36560	36280	...					
19	AUSRUESTUNGEN .....	4400	4880	...					
20	BAUTEN .....	32160	31400	...					
21	BRUTTOANLAGEVERMOEGEN AM JAHRESANFANG .....	504640	515750	526770					
22	AUSRUESTUNGEN .....	68620	69810	71130					
23	BAUTEN .....	436020	445940	455640					
24	KAPITALSTOCK .....	510195	521260	...					
ERWERBSTAETIGKEIT (DURCHSCHNITT IN 1000)									
25	ERWERBSTAETIGE IM INLAND .....	3794	3845	...					
26	SELBSTAENDIGE UND MITHELFFENDE FAMILIEN-								
27	ANGEHOERIGE .....	3794	3845	...					
27	BESCHAEFTIGTE ARBEITNEHMER .....								
KENNZIFFERN									
28	IN % DES PRODUKTIONSWERTES								
29	VORLEISTUNGEN (VORLEISTUNGSQUOTE) .....	35.5	35.7	...					
29	BRUTTOANLAGEINVESTITIONEN .....	13.4	13.0	...					
IN % DER BRUTTOWERTSCHOEPFUNG									
30	ABSCHREIBUNGEN .....	6.4	6.4	...					
31	PRODUKTIONSSTEUERN ABZUEGLICH SUBVENTIONEN	0.1	0.1	...					
32	NETTOWERTSCHOEPFUNG .....	93.4	93.4	...					
33	BRUTTOANLAGEINVESTITIONEN .....	20.8	20.1	...					
IN % DER NETTOWERTSCHOEPFUNG									
34	EINKOMMEN AUS								
35	UNSELBSTAENDIGER ARBEIT (LOHNQUOTE) .....	100.0	100.0	...					
35	UNTERNEHMERTAETIGKEIT UND VERMOEGEN .....	.	.	...					
IN % DES KAPITALSTOCKS									
36	BRUTTOANLAGEINVESTITIONEN (IN PR. V. 1980)	7.2	7.0	...					
37	AUSRUESTUNGEN .....	0.9	0.9	...					
38	BAUTEN .....	6.3	6.0	...					
39	KAPITALKOEFFIZIENT (VERHAELTNIS KAPITALSTOCK								
39	ZU BRUTTOWERTSCHOEPFUNG IN PREISEN VON 1980)	3.0	3.0	...					
ANGABEN JE ERWERBSTAETIGEN (1000 DM)									
40	BRUTTOANLAGEINVESTITIONEN								
41	IN JEWEILIGEN PREISEN .....	10.3	10.2	...					
41	IN PREISEN VON 1980 .....	9.6	9.4	...					
42	KAPITALSTOCK (KAPITALINTENSITAET) .....	134.5	135.6	...					
43	ANGABEN JE BESCHAEFT. ARBEITNEHMER (1000 DM)								
43	EINKOMMEN AUS UNSELBSTAENDIGER ARBEIT .....	46.4	47.5	...					
1970 = 100									
44	BRUTTOWERTSCHOEPFUNG								
45	IN JEWEILIGEN PREISEN .....	318	331	...					
45	IN PREISEN VON 1980 .....	144	146	...					
46	BRUTTOWERTSCHOEPFUNG IN PREISEN VON 1980 JE								
46	ERWERBSTAETIGEN (ARBEITSPRODUKTIVITAET) ..	106	106	...					
47	NETTOWERTSCHOEPFUNG JE ERWERBSTAETIGEN .....	232	238	...					
48	LOHNKOSTEN JE PRODUKTEINHEIT .....	219	223	...					
49	BRUTTOWERTSCHOEPFUNG IN PREISEN VON 1980 ZU								
49	KAPITALSTOCK (KAPITALPRODUKTIVITAET) .....	84	84	...					
ANTEIL AN DER SUMME ALLER WIRTSCHAFTSBEREICHE (IN %)									
50	PRODUKTIONSWERT .....	6.4	6.4	...					
51	BRUTTOWERTSCHOEPFUNG .....	11.0	10.9	...					
52	NETTOWERTSCHOEPFUNG .....	12.3	12.2	...					
ENTSTANDENE BRUTTOEINKOMMEN AUS									
53	UNSELBSTAENDIGER ARBEIT .....	18.5	18.5	...					
54	DAR.: BRUTTOLOHN- UND -GEHALTSUMME .....	18.2	18.2	...					
55	UNTERNEHMERTAETIGKEIT UND VERMOEGEN .....	.	.	...					
56	BRUTTOANLAGEINVESTITIONEN .....	10.9	10.8	...					
57	AUSRUESTUNGEN .....	3.5	3.6	...					
58	BAUTEN .....	15.7	16.4	...					
BRUTTOANLAGEVERMOEGEN IN PREISEN VON 1980									
59	AM JAHRESANFANG .....	7.4	7.4	7.4					
60	AUSRUESTUNGEN .....	4.6	4.5	4.5					
61	BAUTEN .....	8.2	8.2	8.2					
62	ERWERBSTAETIGE IM INLAND .....	15.0	15.1	...					

1) VORLAEUFIGES ERGEBNIS.

FACHSERIE 18, REIHE S.9

## **Sozialversicherung**

### Bruttowertschöpfung in Preisen von 1980

1960 = 100

— Alle Wirtschaftsbereiche (unbereinigt)  
 - - - Sozialversicherung

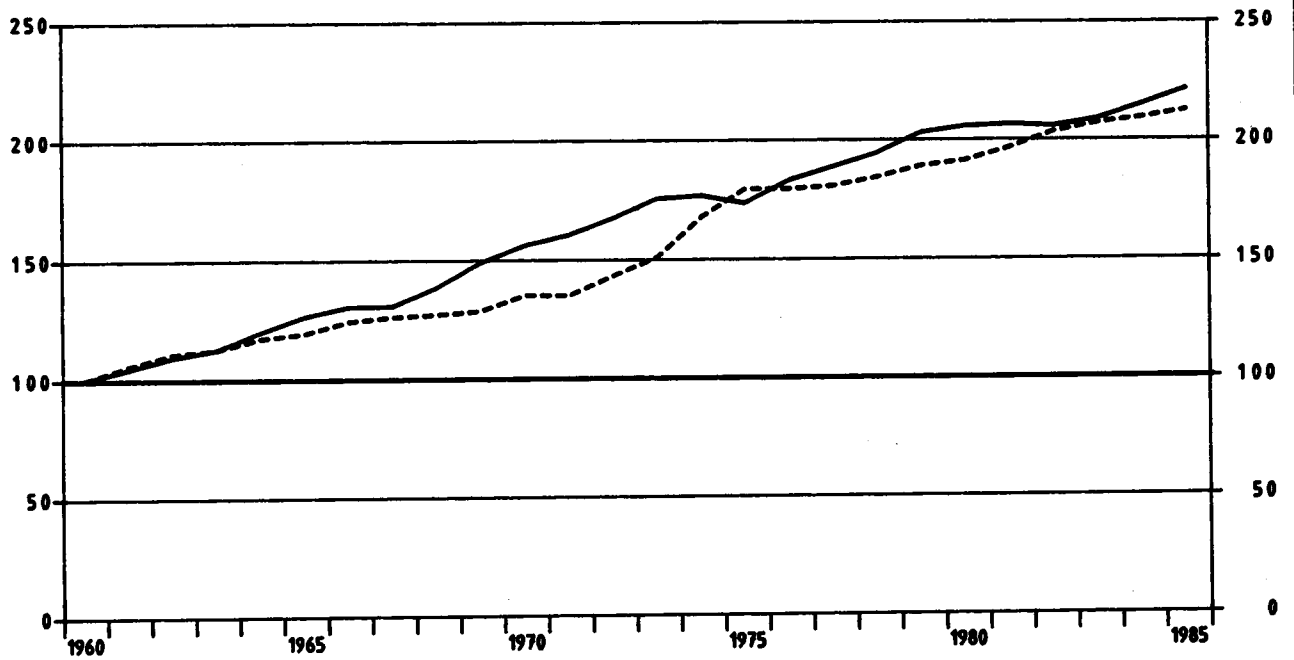

### Sozialversicherung

Anteile an der Summe aller Wirtschaftsbereiche

▨ Bruttowertschöpfung in Preisen von 1980  
 ▤ Erwerbstätige im Inland  
 ▧ Kapitalstock (ohne Wohnungsbau und öff. Tiefbau)

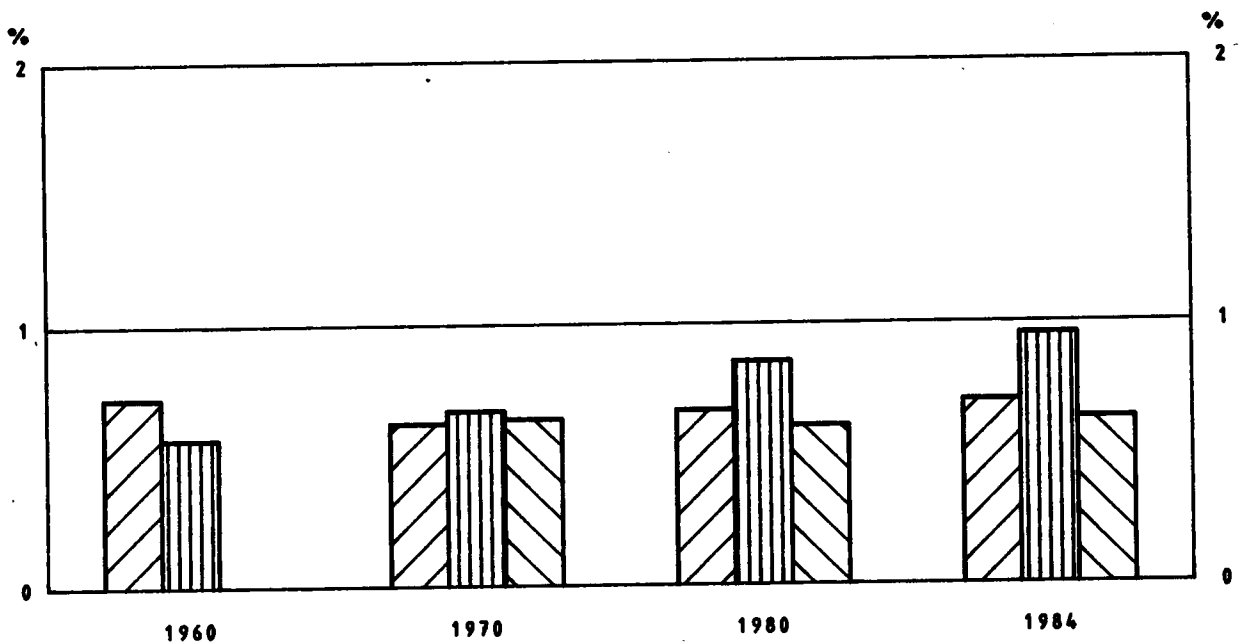

SOZIALVERSICHERUNG

LFD. NR.	GEGENSTAND DER NACHWEISUNG	1960	1961	1962	1963	1964	1965	1966	1967
IN JEWEILIGEN PREISEN (MILL. DM)									
1	PRODUKTIONSWERT	8750	9770	10930	12070	13210	15130	17690	19090
2	VORLEISTUNGEN	7380	8220	9270	10270	11250	12980	15320	16610
3	BRUTTOWERTSCHOEPFUNG	1370	1550	1660	1800	1960	2150	2370	2480
4	ABSCHREIBUNGEN	50	50	60	70	70	70	70	70
5	PRODUKTIONSSTEUERN ABZUEGLICH SUBVENTIONEN	10	10	10	10	10	10	10	10
6	NETTOWERTSCHOEPFUNG	1310	1490	1590	1720	1880	2070	2290	2400
ENTSTANDENE BRUTTOEINKOMMEN AUS									
7	UNSELBSTAENDIGER ARBEIT	1310	1490	1590	1720	1880	2070	2290	2400
8	DAR.: BRUTTOLOHN- UND -GEHALTSUMME	1100	1240	1330	1430	1570	1730	1900	2000
9	UNTERNEHMERTAETIGKEIT UND VERMOEGEN	.	.	.	.	.	.	.	.
10	BRUTTOANLAGEINVESTITIONEN	240	160	240	250	230	230	280	310
11	AUSRUESTUNGEN	20	10	20	20	10	10	10	20
12	BAUTEN	220	150	220	230	220	220	270	290
13	NETTOANLAGEINVESTITIONEN	190	110	180	180	160	160	210	240
14	NETTOANLAGEVERMOEGEN ZU WIEDERBESCHAFFUNGS- PREISEN AM JAHRESANFANG	.	.	.	.	.	.	.	.
15	AUSRUESTUNGEN	.	.	.	.	.	.	.	.
16	BAUTEN	.	.	.	.	.	.	.	.
IN PREISEN VON 1980 (MILL. DM)									
17	BRUTTOWERTSCHOEPFUNG	5010	5300	5550	5640	5880	5980	6230	6320
18	BRUTTOANLAGEINVESTITIONEN	730	460	640	640	570	550	650	720
19	AUSRUESTUNGEN	40	20	40	40	20	20	20	40
20	BAUTEN	690	440	600	600	550	530	630	690
21	BRUTTOANLAGEVERMOEGEN AM JAHRESANFANG	.	.	.	.	.	.	.	.
22	AUSRUESTUNGEN	.	.	.	.	.	.	.	.
23	BAUTEN	.	.	.	.	.	.	.	.
24	KAPITALSTOCK	.	.	.	.	.	.	.	.
ERWERBSTAETIGKEIT (DURCHSCHNITT IN 1000)									
25	ERWERBSTAETIGE IM INLAND	148	151	154	158	160	163	167	173
26	SELBSTAENDIGE UND MITHELLENDE FAMILIEN- ANGEHOERIGE	.	.	.	.	.	.	.	.
27	BESCHAEFTIGTE ARBEITNEHMER	148	151	154	158	160	163	167	173
KENNZIFFERN									
28	IN % DES PRODUKTIONSWERTES								
29	VORLEISTUNGEN (VORLEISTUNGSQUOTE) BRUTTOANLAGEINVESTITIONEN	84,3	84,1	84,8	85,1	85,2	85,8	86,6	87,0
		2,7	1,6	2,2	2,1	1,7	1,5	1,6	1,6
30	IN % DER BRUTTOWERTSCHOEPFUNG								
31	ABSCHREIBUNGEN	3,6	3,2	3,6	3,9	3,5	3,3	3,0	2,8
32	PRODUKTIONSSTEUERN ABZUEGLICH SUBVENTIONEN	0,7	0,6	0,6	0,6	0,5	0,5	0,4	0,4
33	NETTOWERTSCHOEPFUNG	95,6	96,1	95,8	95,6	95,9	96,3	96,6	96,6
	BRUTTOANLAGEINVESTITIONEN	17,5	10,3	14,5	13,9	11,7	10,7	11,8	12,5
34	IN % DER NETTOWERTSCHOEPFUNG								
35	EINKOMMEN AUS UNSELBSTAENDIGER ARBEIT (LOHNQUOTE) UNTERNEHMERTAETIGKEIT UND VERMOEGEN	100,0	100,0	100,0	100,0	100,0	100,0	100,0	100,0
36	IN % DES KAPITALSTOCKS								
37	BRUTTOANLAGEINVESTITIONEN (IN PR. V. 1980)	.	.	.	.	.	.	.	.
38	AUSRUESTUNGEN	.	.	.	.	.	.	.	.
39	BAUTEN	.	.	.	.	.	.	.	.
39	KAPITALKOEFFIZIENT (VERHAELTNIS KAPITALSTOCK ZU BRUTTOWERTSCHOEPFUNG IN PREISEN VON 1980)	.	.	.	.	.	.	.	.
ANGABEN JE ERWERBSTAETIGEN (1000 DM)									
40	BRUTTOANLAGEINVESTITIONEN	1,6	1,1	1,6	1,6	1,4	1,4	1,7	1,8
41	IN JEWEILIGEN PREISEN	4,9	3,0	4,2	4,1	3,6	3,4	3,9	4,2
42	KAPITALSTOCK (KAPITALINTENSITAET)	.	.	.	.	.	.	.	.
43	ANGABEN JE BESCHAEFT. ARBEITNEHMER (1000 DM)								
43	EINKOMMEN AUS UNSELBSTAENDIGER ARBEIT	8,9	9,9	10,3	10,9	11,8	12,7	13,7	13,9
1970 = 100									
44	BRUTTOWERTSCHOEPFUNG								
45	IN JEWEILIGEN PREISEN	41	46	49	54	58	64	71	74
46	IN PREISEN VON 1980	74	78	82	83	87	88	92	93
47	BRUTTOWERTSCHOEPFUNG IN PREISEN VON 1980 JE ERWERBSTAETIGEN (ARBEITSPRODUKTIVITAET)	90	93	95	94	97	97	99	97
48	NETTOWERTSCHOEPFUNG JE ERWERBSTAETIGEN	49	54	57	60	65	70	76	76
49	LOHNKOSTEN JE PRODUKTEINHEIT	54	59	60	64	67	72	77	79
49	BRUTTOWERTSCHOEPFUNG IN PREISEN VON 1980 ZU KAPITALSTOCK (KAPITALPRODUKTIVITAET)	.	.	.	.	.	.	.	.
ANTEIL AN DER SUMME ALLER WIRTSCHAFTSBEREICHE (IN %)									
50	PRODUKTIONSWERT	1,0	1,1	1,1	1,2	1,2	1,2	1,4	1,5
51	BRUTTOWERTSCHOEPFUNG	0,5	0,5	0,5	0,5	0,5	0,5	0,5	0,5
52	NETTOWERTSCHOEPFUNG	0,5	0,6	0,6	0,6	0,6	0,6	0,6	0,6
ENTSTANDENE BRUTTOEINKOMMEN AUS									
53	UNSELBSTAENDIGER ARBEIT	0,9	0,9	0,9	0,9	0,9	0,9	0,9	1,0
54	DAR.: BRUTTOLOHN- UND -GEHALTSUMME	0,9	0,9	0,9	0,9	0,9	0,9	0,9	0,9
55	UNTERNEHMERTAETIGKEIT UND VERMOEGEN	.	.	.	.	.	.	.	.
56	BRUTTOANLAGEINVESTITIONEN	0,3	0,2	0,3	0,3	0,2	0,2	0,2	0,3
57	AUSRUESTUNGEN	0,1	0,0	0,1	0,1	0,0	0,0	0,0	0,0
58	BAUTEN	0,5	0,3	0,4	0,4	0,3	0,3	0,3	0,4
BRUTTOANLAGEVERMOEGEN IN PREISEN VON 1980									
59	AM JAHRESANFANG	.	.	.	.	.	.	.	.
60	AUSRUESTUNGEN	.	.	.	.	.	.	.	.
61	BAUTEN	.	.	.	.	.	.	.	.
62	ERWERBSTAETIGE IM INLAND	0,6	0,6	0,6	0,6	0,6	0,6	0,6	0,7

1) VORLAEUFIGES ERGEBNIS.

FACHSERIE 18, REIHE S.9

SOZIALVERSICHERUNG

LFD. NR.	GEGENSTAND DER NACHWEISUNG	1968	1969	1970	1971	1972	1973	1974	1975
IN JEWEILIGEN PREISEN (MILL. DM)									
1	PRODUKTIONSWERT	20720	23170	26640	32530	38100	45590	55450	64440
2	VORLEISTUNGEN	18140	20320	23280	28650	33690	40380	49070	57270
3	BRUTTOWERTSCHOEPFUNG	2580	2850	3360	3880	4410	5200	6380	7170
4	ABSCHREIBUNGEN	80	80	100	110	120	140	160	170
5	PRODUKTIONSSTEUERN ABZUEGLICH SUBVENTIONEN	10	10	10	10	10	10	10	10
6	NETTOWERTSCHOEPFUNG	2490	2760	3250	3760	4280	5050	6210	6990
ENTSTANDENE BRUTTOEINKOMMEN AUS									
7	UNSELBSTAENDIGER ARBEIT	2490	2760	3250	3760	4280	5050	6210	6990
8	DAR.: BRUTTOLOHN- UND -GEHALTSUMME	2050	2260	2660	3090	3500	4100	5040	5630
9	UNTERNEHMERTAETIGKEIT UND VERMOEGEN	.	.	.	.	.	.	.	.
10	BRUTTOANLAGEINVESTITIONEN	260	270	270	360	400	520	720	650
11	AUSRUESTUNGEN	10	10	10	20	30	50	120	100
12	BAUTEN	250	270	260	340	370	470	600	550
13	NETTOANLAGEINVESTITIONEN	180	190	170	280	280	380	560	480
14	NETTOANLAGEVERMOEGEN ZU WIEDERBESCHAFFUNGS- PREISEN AM JAHRESANFANG	.	.	5050	5860	6610	7270	8090	9080
15	AUSRUESTUNGEN	.	.	180	170	180	190	230	350
16	BAUTEN	.	.	4870	5690	6430	7080	7860	8730
IN PREISEN VON 1980 (MILL. DM)									
17	BRUTTOWERTSCHOEPFUNG	6370	6440	6770	6760	7170	7560	8400	8990
18	BRUTTOANLAGEINVESTITIONEN	600	580	480	590	620	760	990	870
19	AUSRUESTUNGEN	20	.	10	20	40	70	150	120
20	BAUTEN	580	580	470	570	580	690	840	750
21	BRUTTOANLAGEVERMOEGEN AM JAHRESANFANG	.	.	14340	14750	15270	15820	16510	17430
22	AUSRUESTUNGEN	.	.	600	580	570	580	620	740
23	BAUTEN	.	.	13740	14170	14700	15240	15890	16690
24	KAPITALSTOCK	.	.	14545	15010	15545	16165	16970	17825
ERWERBSTAETIGKEIT (DURCHSCHNITT IN 1000)									
25	ERWERBSTAETIGE IM INLAND	175	175	179	185	192	198	205	216
26	SELBSTAENDIGE UND MITHELFFENDE FAMILIEN- ANGEHOERIGE	.	.	.	.	.	.	.	.
27	BESCHAEFTIGTE ARBEITNEHMER	175	175	179	185	192	198	205	216
KENNZIFFERN									
28	IN % DES PRODUKTIONSWERTES								
29	VORLEISTUNGEN (VORLEISTUNGSQUOTE)	87.5	87.7	87.4	88.1	88.4	88.6	88.5	88.9
	BRUTTOANLAGEINVESTITIONEN	1.3	1.2	1.0	1.1	1.0	1.1	1.3	1.0
30	IN % DER BRUTTOWERTSCHOEPFUNG								
31	ABSCHREIBUNGEN	3.1	2.8	3.0	2.8	2.7	2.7	2.5	2.4
32	PRODUKTIONSSTEUERN ABZUEGLICH SUBVENTIONEN	0.4	0.4	0.3	0.3	0.2	0.2	0.2	0.1
33	NETTOWERTSCHOEPFUNG	96.5	96.8	96.7	96.9	97.1	97.1	97.3	97.5
	BRUTTOANLAGEINVESTITIONEN	10.1	9.5	8.0	9.3	9.1	10.0	11.3	9.1
34	IN % DER NETTOWERTSCHOEPFUNG								
35	EINKOMMEN AUS UNSELBSTAENDIGER ARBEIT (LOHNQUOTE)	100.0	100.0	100.0	100.0	100.0	100.0	100.0	100.0
36	UNTERNEHMERTAETIGKEIT UND VERMOEGEN	.	.	.	.	.	.	.	.
37	IN % DES KAPITALSTOCKS								
38	BRUTTOANLAGEINVESTITIONEN (IN PR. V. 1980)	.	.	3.3	3.9	4.0	4.7	5.8	4.9
	AUSRUESTUNGEN	.	.	0.1	0.1	0.3	0.4	0.9	0.7
	BAUTEN	.	.	3.2	3.8	3.7	4.3	4.9	4.2
39	KAPITALKOEFFIZIENT (VERHAELTNIS KAPITALSTOCK ZU BRUTTOWERTSCHOEPFUNG IN PREISEN VON 1980)	.	.	2.1	2.2	2.2	2.1	2.0	2.0
ANGABEN JE ERWERBSTAETIGEN (1000 DM)									
40	BRUTTOANLAGEINVESTITIONEN	1.5	1.5	1.5	1.9	2.1	2.6	3.5	3.0
41	IN JEWEILIGEN PREISEN	3.4	3.3	2.7	3.2	3.2	3.8	4.8	4.0
42	KAPITALSTOCK (KAPITALINTENSITAET)	.	.	81.3	81.1	81.0	81.6	82.8	82.5
43	ANGABEN JE BESCHAEF. ARBEITNEHMER (1000 DM) EINKOMMEN AUS UNSELBSTAENDIGER ARBEIT	14.2	15.8	18.2	20.3	22.3	25.5	30.3	32.4
1970 = 100									
44	BRUTTOWERTSCHOEPFUNG	77	85	100	115	131	155	190	213
45	IN JEWEILIGEN PREISEN	94	95	100	100	106	112	124	133
46	BRUTTOWERTSCHOEPFUNG IN PREISEN VON 1980 JE ERWERBSTAETIGEN (ARBEITSPRODUKTIVITAET)	96	97	100	97	99	101	108	110
47	NETTOWERTSCHOEPFUNG JE ERWERBSTAETIGEN	78	87	100	112	123	140	167	178
48	LOHNKOSTEN JE PRODUKTEINHEIT	81	89	100	116	124	139	154	162
49	BRUTTOWERTSCHOEPFUNG IN PREISEN VON 1980 ZU KAPITALSTOCK (KAPITALPRODUKTIVITAET)	.	.	100	97	99	100	106	108
ANTEIL AN DER SUMME ALLER WIRTSCHAFTSBEREICHE (IN %)									
50	PRODUKTIONSWERT	1.6	1.5	1.6	1.7	1.9	2.0	2.2	2.5
51	BRUTTOWERTSCHOEPFUNG	0.5	0.5	0.5	0.5	0.6	0.6	0.7	0.7
52	NETTOWERTSCHOEPFUNG	0.6	0.6	0.6	0.6	0.6	0.7	0.8	0.8
ENTSTANDENE BRUTTOEINKOMMEN AUS									
53	UNSELBSTAENDIGER ARBEIT	0.9	0.9	0.9	0.9	1.0	1.0	1.1	1.2
54	DAR.: BRUTTOLOHN- UND -GEHALTSUMME	0.9	0.9	0.9	0.9	0.9	1.0	1.1	1.2
55	UNTERNEHMERTAETIGKEIT UND VERMOEGEN	.	.	.	.	.	.	.	.
56	BRUTTOANLAGEINVESTITIONEN	0.2	0.2	0.2	0.2	0.2	0.2	0.3	0.3
57	AUSRUESTUNGEN	0.0	.	0.0	0.0	0.0	0.1	0.2	0.1
58	BAUTEN	0.3	0.3	0.2	0.3	0.3	0.3	0.4	0.4
BRUTTOANLAGEVERMOEGEN IN PREISEN VON 1980									
59	AM JAHRESANFANG	.	.	0.4	0.3	0.3	0.3	0.3	0.3
60	AUSRUESTUNGEN	.	.	0.1	0.1	0.1	0.1	0.1	0.1
61	BAUTEN	.	.	0.4	0.4	0.4	0.4	0.4	0.4
62	ERWERBSTAETIGE IM INLAND	0.7	0.7	0.7	0.7	0.7	0.7	0.8	0.8

1) VORLAEUFIGES ERGEBNIS.

FACHSERIE 18, REIHE S.9



SOZIALVERSICHERUNG

LFD. NR.	GEGENSTAND DER NACHWEISUNG	1976	1977	1978	1979	1980	1981	1982	1983
IN JEWEILIGEN PREISEN (MILL. DM)									
1	PRODUKTIONSWERT .....	69300	72730	77730	83610	91660	99140	100770	104050
2	VORLEISTUNGEN .....	61740	64780	69340	74720	82280	88880	89880	92660
3	BRUTTOWERTSCHOEPFUNG .....	7560	7950	8390	8890	9580	10260	10880	11390
4	ABSCHREIBUNGEN .....	210	240	260	290	330	360	400	430
5	PRODUKTIONSSTEUERN ABZUEGLICH SUBVENTIONEN ..	10	10	10	10	10	10	10	10
6	NETTOWERTSCHOEPFUNG .....	7340	7700	8120	8590	9240	9890	10480	10950
ENTSTANDENE BRUTTOEINKOMMEN AUS									
7	UNSELBSTAENDIGER ARBEIT .....	7340	7700	8120	8590	9240	9890	10480	10950
8	DAR.: BRUTTLOHN- UND -GEHALTSUMME .....	5870	6160	6520	6900	7430	7940	8320	8690
9	UNTERNEHMERTAEITIGKEIT UND VERMOEGEN .....	.	.	.	.	.	.	.	.
10	BRUTTOANLAGEINVESTITIONEN .....	660	660	540	560	750	1080	1170	1340
11	AUSRUESTUNGEN .....	70	80	70	80	90	100	110	130
12	BAUTEN .....	590	580	470	480	660	980	1060	1180
13	NETTOANLAGEINVESTITIONEN .....	450	420	280	270	420	720	770	880
14	NETTOANLAGEVERMOEGEN ZU WIEDERBESCHAFFUNGS- PREISEN AM JAHRESANFANG .....	9690	10600	11580	12560	14080	15630	17150	18230
15	AUSRUESTUNGEN .....	420	460	510	530	560	610	670	730
16	BAUTEN .....	9270	10140	11070	12030	13520	15020	16480	17500
IN PREISEN VON 1980 (MILL. DM)									
17	BRUTTOWERTSCHOEPFUNG .....	8990	9050	9230	9470	9580	9850	10180	10370
18	BRUTTOANLAGEINVESTITIONEN .....	860	820	630	610	750	1030	1080	1180
19	AUSRUESTUNGEN .....	80	90	70	80	90	100	110	120
20	BAUTEN .....	780	730	560	530	660	930	970	1060
21	BRUTTOANLAGEVERMOEGEN AM JAHRESANFANG .....	18220	19000	19730	20260	20770	21420	22350	23330
22	AUSRUESTUNGEN .....	820	870	930	960	1000	1050	1110	1180
23	BAUTEN .....	17400	18130	18800	19300	19770	20370	21240	22150
24	KAPITALSTOCK .....	18610	19365	19995	20515	21095	21885	22840	23860
ERWERBSTAETIGKEIT (DURCHSCHNITT IN 1000)									
25	ERWERBSTAETIGE IM INLAND .....	218	215	218	221	225	230	234	239
26	SELBSTAENDIGE UND MITHELLENDE FAMILIEN- ANGEHOERIGE .....	.	.	.	.	.	.	.	.
27	BESCHAEFTIGTE ARBEITNEHMER .....	218	215	218	221	225	230	234	239
KENNZIFFERN									
IN % DES PRODUKTIONSWERTES									
28	VORLEISTUNGEN (VORLEISTUNGSQUOTE) .....	89.1	89.1	89.2	89.4	89.6	89.7	89.2	89.1
29	BRUTTOANLAGEINVESTITIONEN .....	1.0	0.9	0.7	0.7	0.8	1.1	1.2	1.3
IN % DER BRUTTOWERTSCHOEPFUNG									
30	ABSCHREIBUNGEN .....	2.8	3.0	3.1	3.3	3.4	3.5	3.7	3.8
31	PRODUKTIONSSTEUERN ABZUEGLICH SUBVENTIONEN ..	0.1	0.1	0.1	0.1	0.1	0.1	0.1	0.1
32	NETTOWERTSCHOEPFUNG .....	97.1	96.9	96.8	96.6	96.5	96.4	96.2	96.1
33	BRUTTOANLAGEINVESTITIONEN .....	8.7	8.3	6.4	6.3	7.8	10.5	10.7	11.5
IN % DER NETTOWERTSCHOEPFUNG									
EINKOMMEN AUS									
34	UNSELBSTAENDIGER ARBEIT (LOHNQUOTE) .....	100.0	100.0	100.0	100.0	100.0	100.0	100.0	100.0
35	UNTERNEHMERTAEITIGKEIT UND VERMOEGEN .....	.	.	.	.	.	.	.	.
IN % DES KAPITALSTOCKS									
36	BRUTTOANLAGEINVESTITIONEN (IN PR. V. 1980)	4.6	4.2	3.2	3.0	3.6	4.7	4.7	4.9
37	AUSRUESTUNGEN .....	0.4	0.5	0.4	0.4	0.4	0.5	0.5	0.5
38	BAUTEN .....	4.2	3.8	2.8	2.6	3.1	4.2	4.2	4.4
39	KAPITALKOEFFIZIENT (VERHAELTNIS KAPITALSTOCK ZU BRUTTOWERTSCHOEPFUNG IN PREISEN VON 1980)	2.1	2.1	2.2	2.2	2.2	2.2	2.2	2.3
ANGABEN JE ERWERBSTAETIGEN (1000 DM)									
BRUTTOANLAGEINVESTITIONEN									
40	IN JEWEILIGEN PREISEN .....	3.0	3.1	2.5	2.5	3.3	4.7	5.0	5.5
41	IN PREISEN VON 1980 .....	3.9	3.8	2.9	2.8	3.3	4.5	4.6	4.9
42	KAPITALSTOCK (KAPITALINTENSITAET) .....	85.4	90.1	91.7	92.8	93.8	95.2	97.6	99.8
ANGABEN JE BESCHAEFT. ARBEITNEHMER (1000 DM)									
EINKOMMEN AUS UNSELBSTAENDIGER ARBEIT									
43	.....	33.7	35.8	37.2	38.9	41.1	43.0	44.8	45.8
1970 = 100									
BRUTTOWERTSCHOEPFUNG									
44	IN JEWEILIGEN PREISEN .....	225	237	250	265	285	305	324	339
45	IN PREISEN VON 1980 .....	133	134	136	140	142	145	150	153
46	BRUTTOWERTSCHOEPFUNG IN PREISEN VON 1980 JE ERWERBSTAETIGEN (ARBEITSPRODUKTIVITAET) ..	109	111	112	113	113	113	115	116
47	NETTOWERTSCHOEPFUNG JE ERWERBSTAETIGEN .....	185	197	205	214	226	237	247	252
48	LOHNKOSTEN JE PRODUKTEINHEIT .....	170	177	183	189	201	209	214	220
49	BRUTTOWERTSCHOEPFUNG IN PREISEN VON 1980 ZU KAPITALSTOCK (KAPITALPRODUKTIVITAET) .....	104	100	99	99	98	97	96	93
ANTEIL AN DER SUMME ALLER WIRTSCHAFTSBEREICHE (IN %)									
50	PRODUKTIONSWERT .....	2.4	2.4	2.4	2.4	2.4	2.5	2.4	2.4
51	BRUTTOWERTSCHOEPFUNG .....	0.7	0.7	0.7	0.7	0.7	0.7	0.7	0.7
52	NETTOWERTSCHOEPFUNG .....	0.8	0.8	0.8	0.8	0.8	0.8	0.8	0.8
ENTSTANDENE BRUTTOEINKOMMEN AUS									
53	UNSELBSTAENDIGER ARBEIT .....	1.2	1.1	1.1	1.1	1.1	1.1	1.2	1.2
54	DAR.: BRUTTLOHN- UND -GEHALTSUMME .....	1.1	1.1	1.1	1.1	1.1	1.1	1.1	1.2
55	UNTERNEHMERTAEITIGKEIT UND VERMOEGEN .....	.	.	.	.	.	.	.	.
56	BRUTTOANLAGEINVESTITIONEN .....	0.3	0.3	0.2	0.2	0.2	0.3	0.4	0.4
57	AUSRUESTUNGEN .....	0.1	0.1	0.1	0.1	0.1	0.1	0.1	0.1
58	BAUTEN .....	0.4	0.4	0.3	0.3	0.3	0.5	0.5	0.6
BRUTTOANLAGEVERMOEGEN IN PREISEN VON 1980									
AM JAHRESANFANG									
59	.....	0.3	0.3	0.4	0.3	0.3	0.3	0.3	0.4
60	AUSRUESTUNGEN .....	0.1	0.1	0.1	0.1	0.1	0.1	0.1	0.1
61	BAUTEN .....	0.4	0.4	0.4	0.4	0.4	0.4	0.4	0.4
62	ERWERBSTAETIGE IM INLAND .....	0.9	0.8	0.9	0.9	0.9	0.9	0.9	0.9

1) VORLAEUFIGES ERGEBNIS.

FACHSERIE 18, REIHE S.9

SOZIALVERSICHERUNG

LFD. NR.	GEGENSTAND DER NACHWEISUNG	1984 1)	1985 1)	1986 1)	1987	1988	1989	1990	1991
IN JEWEILIGEN PREISEN (MILL. DM)									
1	PRODUKTIONSWERT .....	111580	117440	...					
2	VORLEISTUNGEN .....	99940	105370	...					
3	BRUTTOWERTSCHOEPFUNG .....	11640	12070	...					
4	ABSCHREIBUNGEN .....	470	500	...					
5	PRODUKTIONSSTEUERN ABZUEGLICH SUBVENTIONEN ..	10	10	...					
6	NETTOWERTSCHOEPFUNG .....	11160	11560	...					
ENTSTANDENE BRUTTOEINKOMMEN AUS									
7	UNSELBSTAENDIGER ARBEIT .....	11160	11560	...					
8	DAR.: BRUTTOLOHN- UND -GEHALTSUMME .....	8860	9180	...					
9	UNTERNEHMERTAETIGKEIT UND VERMOEGEN .....	.	.	...					
BRUTTOANLAGEINVESTITIONEN									
10	BRUTTOANLAGEINVESTITIONEN .....	1130	1020	...					
11	AUSRUESTUNGEN .....	200	120	...					
12	BAUTEN .....	930	900	...					
13	NETTOANLAGEINVESTITIONEN .....	660	520	...					
NETTOANLAGEVERMOEGEN ZU WIEDERBESCHAFFUNGS-									
14	PREISEN AM JAHRANFANG .....	19810	20810	21580					
15	AUSRUESTUNGEN .....	790	930	940					
16	BAUTEN .....	19020	19880	20640					
IN PREISEN VON 1980 (MILL. DM)									
17	BRUTTOWERTSCHOEPFUNG .....	10480	10630	...					
18	BRUTTOANLAGEINVESTITIONEN .....	990	870	...					
19	AUSRUESTUNGEN .....	180	100	...					
20	BAUTEN .....	810	770	...					
21	BRUTTOANLAGEVERMOEGEN AM JAHRESANFANG .....	24390	25260	26000					
22	AUSRUESTUNGEN .....	1240	1370	1410					
23	BAUTEN .....	23150	23890	24590					
24	KAPITALSTOCK .....	24825	25630	...					
ERWERBSTAETIGKEIT (DURCHSCHNITT IN 1000)									
25	ERWERBSTAETIGE IM INLAND .....	242	245	...					
26	SELBSTAENDIGE UND MITHELFEDE FAMILIEN-								
27	ANGEHOERIGE .....	242	245	...					
	BESCHAEFFTIGTE ARBEITNEHMER .....								
KENNZIFFERN									
28	IN % DES PRODUKTIONSWERTES								
29	VORLEISTUNGEN (VORLEISTUNGSQUOTE) .....	89.6	89.7	...					
	BRUTTOANLAGEINVESTITIONEN .....	1.0	0.9	...					
IN % DER BRUTTOWERTSCHOEPFUNG									
30	ABSCHREIBUNGEN .....	4.0	4.1	...					
31	PRODUKTIONSSTEUERN ABZUEGLICH SUBVENTIONEN ..	0.1	0.1	...					
32	NETTOWERTSCHOEPFUNG .....	95.9	95.8	...					
33	BRUTTOANLAGEINVESTITIONEN .....	9.7	8.5	...					
IN % DER NETTOWERTSCHOEPFUNG									
34	EINKOMMEN AUS								
35	UNSELBSTAENDIGER ARBEIT (LOHNQUOTE) .....	100.0	100.0	...					
	UNTERNEHMERTAETIGKEIT UND VERMOEGEN .....	.	.	...					
IN % DES KAPITALSTOCKS									
36	BRUTTOANLAGEINVESTITIONEN (IN PR. V. 1980)	4.0	3.4	...					
37	AUSRUESTUNGEN .....	0.7	0.4	...					
38	BAUTEN .....	3.3	3.0	...					
39	KAPITALKOEFFIZIENT (VERHAELTNIS KAPITALSTOCK								
	ZU BRUTTOWERTSCHOEPFUNG IN PREISEN VON 1980)	2.4	2.4	...					
ANGABEN JE ERWERBSTAETIGEN (1000 DM)									
40	BRUTTOANLAGEINVESTITIONEN								
41	IN JEWEILIGEN PREISEN .....	4.7	4.2	...					
42	IN PREISEN VON 1980 .....	4.1	3.6	...					
	KAPITALSTOCK (KAPITALINTENSITAET) .....	102.6	104.6	...					
ANGABEN JE BESCHAEFFT. ARBEITNEHMER (1000 DM)									
43	EINKOMMEN AUS UNSELBSTAENDIGER ARBEIT .....	46.1	47.2	...					
1970 = 100									
44	BRUTTOWERTSCHOEPFUNG								
45	IN JEWEILIGEN PREISEN .....	346	359	...					
46	IN PREISEN VON 1980 .....	155	157	...					
47	BRUTTOWERTSCHOEPFUNG IN PREISEN VON 1980 JE								
	ERWERBSTAETIGEN (ARBEITSPRODUKTIVITAET) ..	115	115	...					
48	NETTOWERTSCHOEPFUNG JE ERWERBSTAETIGEN .....	254	260	...					
49	LOHNKOSTEN JE PRODUKTEINHEIT .....	222	227	...					
	BRUTTOWERTSCHOEPFUNG IN PREISEN VON 1980 ZU								
	KAPITALSTOCK (KAPITALPRODUKTIVITAET) .....	91	89	...					
ANTEIL AN DER SUMME ALLER WIRTSCHAFTSBEREICHE (IN %)									
50	PRODUKTIONSWERT .....	2.4	2.5	...					
51	BRUTTOWERTSCHOEPFUNG .....	0.7	0.7	...					
52	NETTOWERTSCHOEPFUNG .....	0.8	0.8	...					
ENTSTANDENE BRUTTOEINKOMMEN AUS									
53	UNSELBSTAENDIGER ARBEIT .....	1.2	1.2	...					
54	DAR.: BRUTTOLOHN- UND -GEHALTSUMME .....	1.2	1.2	...					
55	UNTERNEHMERTAETIGKEIT UND VERMOEGEN .....	.	.	...					
BRUTTOANLAGEINVESTITIONEN									
56	BRUTTOANLAGEINVESTITIONEN .....	0.3	0.3	...					
57	AUSRUESTUNGEN .....	0.1	0.1	...					
58	BAUTEN .....	0.4	0.4	...					
BRUTTOANLAGEVERMOEGEN IN PREISEN VON 1980									
59	AM JAHRESANFANG .....	0.4	0.4	0.4					
60	AUSRUESTUNGEN .....	0.1	0.1	0.1					
61	BAUTEN .....	0.4	0.4	0.4					
62	ERWERBSTAETIGE IM INLAND .....	1.0	1.0	...					

1) VORLAEUFIGES ERGEBNIS.

FACHSERIE 18, REIHE S.9

**Private Haushalte, private Organisationen  
ohne Erwerbszweck**

### Bruttowertschöpfung in Preisen von 1980

1960 = 100

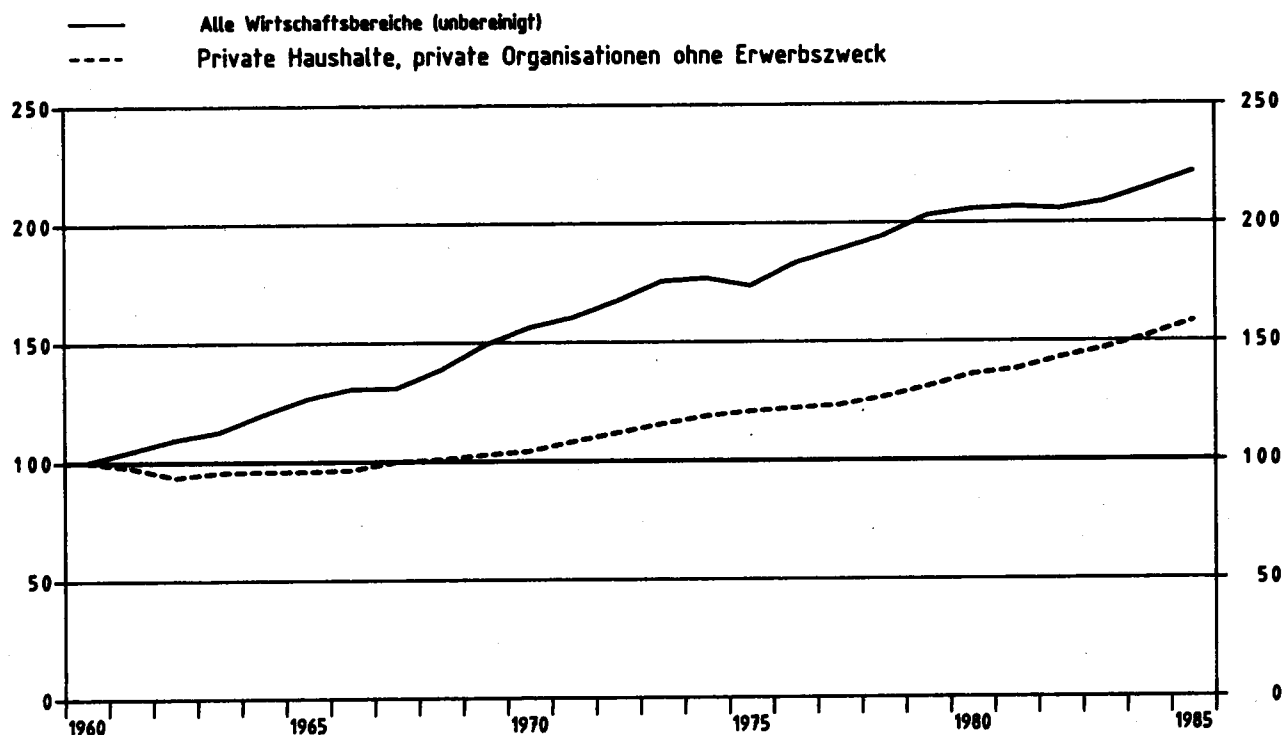

### Private Haushalte, private Organisationen ohne Erwerbszweck

Anteile an der Summe aller Wirtschaftsbereiche

- Bruttowertschöpfung in Preisen von 1980
- Erwerbstätige im Inland
- Kapitalstock (ohne Wohnungsbau und öff. Tiefbau)

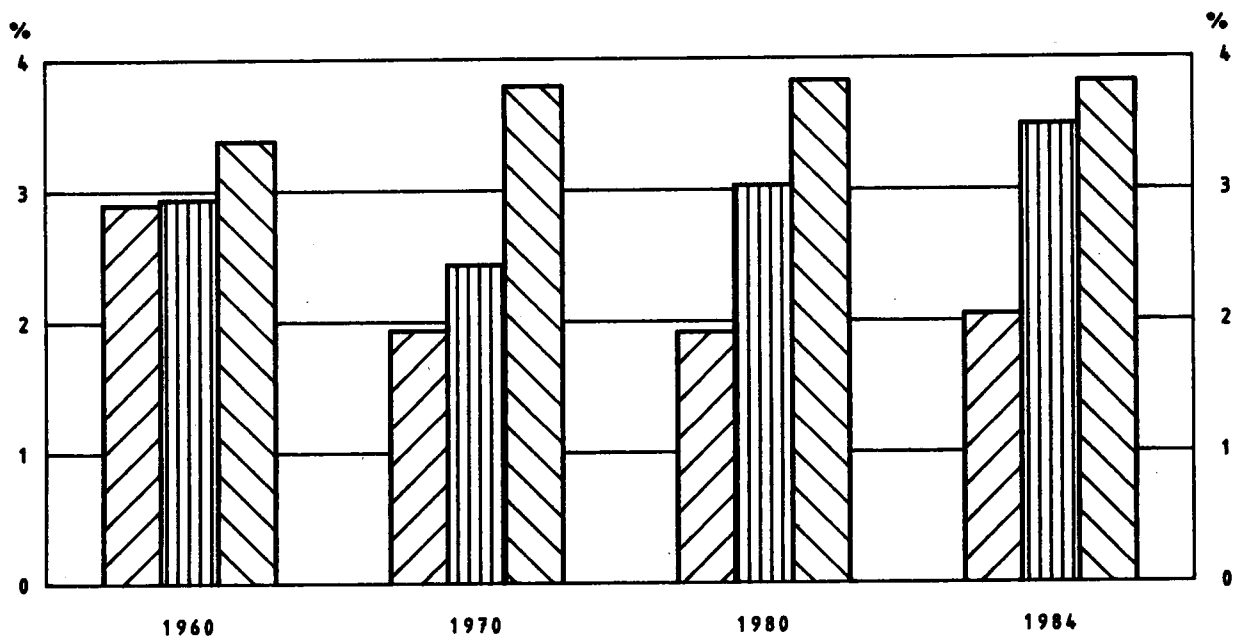

PRIVATE HAUSHALTE, PRIVATE ORGANISATIONEN OHNE ERWERBSZWECK

LFD. NR.	GEGENSTAND DER NACHWEISUNG	1960	1961	1962	1963	1964	1965	1966	1967
IN JEWEILIGEN PREISEN (MILL. DM)									
1	PRODUKTIONSWERT .....	6740	7170	7380	7950	8450	9300	10060	10650
2	VORLEISTUNGEN .....	1700	1870	2000	2150	2290	2590	2830	2990
3	BRUTTOWERTSCHOEPFUNG .....	5040	5300	5380	5800	6160	6710	7230	7660
4	ABSCHREIBUNGEN .....	270	310	360	410	470	530	600	630
5	PRODUKTIONSSTEUERN ABZUEGLICH SUBVENTIONEN ..	20	20	20	20	30	30	30	30
6	NETTOWERTSCHOEPFUNG .....	4750	4970	5000	5370	5640	6150	6600	7000
ENTSTANDENE BRUTTOEINKOMMEN AUS									
7	UNSELBSTAENDIGER ARBEIT .....	4750	4970	5000	5370	5660	6150	6600	7000
8	DAR.: BRUTTOLOHN- UND -GEHALTSUMME .....	4190	4380	4400	4720	4990	5390	5760	6110
9	UNTERNEHMERTAETIGKEIT UND VERMOEGEN .....	.	.	.	.	.	.	.	.
10	BRUTTOANLAGEINVESTITIONEN .....	1190	1370	1630	1860	2240	2360	2370	2070
11	AUSRUESTUNGEN .....	270	310	370	420	440	490	480	460
12	BAUTEN .....	920	1060	1260	1440	1800	1870	1890	1610
13	NETTOANLAGEINVESTITIONEN .....	920	1060	1270	1450	1770	1830	1770	1440
14	NETTOANLAGEVERMOEGEN ZU WIEDERBESCHAFFUNGS- PREISEN AM JAHRESANFANG .....	9190	10600	12410	14430	17050	19370	21390	23340
15	AUSRUESTUNGEN .....	1420	1560	1750	1980	2250	2520	2840	3060
16	BAUTEN .....	7770	9040	10660	12450	14800	16850	18550	20280
IN PREISEN VON 1980 (MILL. DM)									
17	BRUTTOWERTSCHOEPFUNG .....	20010	19550	18750	19130	19190	19200	19330	20000
18	BRUTTOANLAGEINVESTITIONEN .....	3470	3770	4180	4580	5350	5460	5340	4700
19	AUSRUESTUNGEN .....	560	630	740	830	850	930	890	840
20	BAUTEN .....	2910	3140	3440	3750	4500	4530	4450	3860
21	BRUTTOANLAGEVERMOEGEN AM JAHRESANFANG .....	41820	45000	48470	52340	56590	61600	66690	71640
22	AUSRUESTUNGEN .....	4850	5270	5760	6350	7010	7680	8410	9080
23	BAUTEN .....	36970	39730	42710	45990	49580	53920	58280	62560
24	KAPITALSTOCK .....	43410	46735	50405	54465	59095	64145	69165	73780
ERWERBSTAETIGKEIT (DURCHSCHNITT IN 1000)									
25	ERWERBSTAETIGE IM INLAND .....	764	730	674	680	669	650	641	657
26	SELBSTAENDIGE UND MITHILFENDE FAMILIEN- ANGEHOERIGE .....	764	730	674	680	669	650	641	657
27	BESCHAEFTE ARBEITNEHMER .....	764	730	674	680	669	650	641	657
KENNZIFFERN									
28	IN % DES PRODUKTIONSWERTES VORLEISTUNGEN (VORLEISTUNGSQUOTE) .....	25.2	26.1	27.1	27.0	27.1	27.8	28.1	28.1
29	BRUTTOANLAGEINVESTITIONEN .....	17.7	19.1	22.1	23.4	26.5	25.4	23.6	19.4
30	IN % DER BRUTTOWERTSCHOEPFUNG ABSCHREIBUNGEN .....	5.4	5.8	6.7	7.1	7.6	7.9	8.3	8.2
31	PRODUKTIONSSTEUERN ABZUEGLICH SUBVENTIONEN ..	0.4	0.4	0.4	0.3	0.5	0.4	0.4	0.4
32	NETTOWERTSCHOEPFUNG .....	94.2	93.8	92.9	92.6	91.9	91.7	91.3	91.4
33	BRUTTOANLAGEINVESTITIONEN .....	23.6	25.8	30.3	32.1	36.4	35.2	32.8	27.0
34	IN % DER NETTOWERTSCHOEPFUNG EINKOMMEN AUS UNSELBSTAENDIGER ARBEIT (LOHNQUOTE) .....	100.0	100.0	100.0	100.0	100.0	100.0	100.0	100.0
35	UNTERNEHMERTAETIGKEIT UND VERMOEGEN .....	.	.	.	.	.	.	.	.
36	IN % DES KAPITALSTOCKS BRUTTOANLAGEINVESTITIONEN (IN PR. V. 1980) AUSRUESTUNGEN .....	8.0	8.1	8.3	8.4	9.1	8.6	7.7	6.4
37	BAUTEN .....	1.3	1.3	1.5	1.5	1.4	1.4	1.3	1.1
38	BAUTEN .....	6.7	6.7	6.8	6.9	7.6	7.1	6.4	5.2
39	KAPITALKOEFFIZIENT (VERHAELTNIS KAPITALSTOCK ZU BRUTTOWERTSCHOEPFUNG IN PREISEN VON 1980)	2.2	2.4	2.7	2.8	3.1	3.3	3.6	3.7
ANGABEN JE ERWERBSTAETIGEN (1000 DM)									
40	BRUTTOANLAGEINVESTITIONEN .....	1.6	1.9	2.4	2.7	3.3	3.6	3.7	3.2
41	IN PREISEN VON 1980 .....	4.5	5.2	6.2	6.7	8.0	8.4	8.3	7.2
42	KAPITALSTOCK (KAPITALINTENSITAET) .....	56.8	64.0	74.8	80.1	88.3	98.7	107.9	112.3
ANGABEN JE BESCHAFT. ARBEITNEHMER (1000 DM)									
43	EINKOMMEN AUS UNSELBSTAENDIGER ARBEIT .....	6.2	6.8	7.4	7.9	8.5	9.6	10.3	10.7
1970 = 100									
44	BRUTTOWERTSCHOEPFUNG IN JEWEILIGEN PREISEN .....	50	53	54	58	62	67	72	77
45	IN PREISEN VON 1980 .....	96	94	90	92	92	92	93	96
46	BRUTTOWERTSCHOEPFUNG IN PREISEN VON 1980 JE ERWERBSTAETIGEN (ARBEITSPRODUKTIVITAET) ..	81	83	86	87	89	91	93	94
47	NETTOWERTSCHOEPFUNG JE ERWERBSTAETIGEN .....	44	49	53	56	60	68	73	76
48	LOHNKOSTEN JE PRODUKTEINHEIT .....	55	59	62	65	68	74	79	81
49	BRUTTOWERTSCHOEPFUNG IN PREISEN VON 1980 ZU KAPITALSTOCK (KAPITALPRODUKTIVITAET) .....	193	175	156	147	136	125	117	113
ANTEIL AN DER SUMME ALLER WIRTSCHAFTSBEREICHE (IN %)									
50	PRODUKTIONSWERT .....	0.8	0.8	0.8	0.8	0.8	0.8	0.8	0.8
51	BRUTTOWERTSCHOEPFUNG .....	1.7	1.6	1.5	1.5	1.5	1.5	1.5	1.5
52	NETTOWERTSCHOEPFUNG .....	1.9	1.9	1.7	1.8	1.7	1.7	1.7	1.8
ENTSTANDENE BRUTTOEINKOMMEN AUS									
53	UNSELBSTAENDIGER ARBEIT .....	3.3	3.1	2.8	2.8	2.7	2.6	2.6	2.8
54	DAR.: BRUTTOLOHN- UND -GEHALTSUMME .....	3.4	3.1	2.8	2.8	2.7	2.7	2.7	2.8
55	UNTERNEHMERTAETIGKEIT UND VERMOEGEN .....	.	.	.	.	.	.	.	.
56	BRUTTOANLAGEINVESTITIONEN .....	1.6	1.6	1.7	1.9	2.0	1.9	1.9	1.8
57	AUSRUESTUNGEN .....	1.0	1.0	1.0	1.1	1.1	1.1	1.1	1.1
58	BAUTEN .....	2.0	2.0	2.2	2.3	2.6	2.4	2.4	2.2
BRUTTOANLAGEVERMOEGEN IN PREISEN VON 1980									
59	AM JAHRESANFANG .....	1.8	1.8	1.8	1.9	1.9	2.0	2.0	2.0
60	AUSRUESTUNGEN .....	1.0	1.1	1.1	1.1	1.1	1.1	1.2	1.2
61	BAUTEN .....	2.0	2.0	2.0	2.1	2.1	2.2	2.2	2.3
62	ERWERBSTAETIGE IM INLAND .....	2.9	2.8	2.5	2.6	2.6	2.4	2.4	2.5

1) VORLAEUFIGES ERGEBNIS.

FACHSERIE 18, REIHE S.9

PRIVATE HAUSHALTE, PRIVATE ORGANISATIONEN OHNE ERWERBSZWECK

LFD. NR.	GEGENSTAND DER NACHWEISUNG	1966	1969	1970	1971	1972	1973	1974	1975
IN JEWEILIGEN PREISEN (MILL. DM)									
1	PRODUKTIONSWERT .....	11270	12610	14050	16420	18270	21110	24090	26480
2	VORLEISTUNGEN .....	3200	3630	4060	4610	5010	5760	6620	7400
3	BRUTTOWERTSCHOEPFUNG .....	8070	8980	9920	11810	13260	15380	17470	19080
4	ABSCHREIBUNGEN .....	700	780	840	1090	1210	1360	1520	1640
5	PRODUKTIONSSTEUERN ABZUEGLICH SUBVENTIONEN .....	10	10	10	10	10	10	10	10
6	NETTOWERTSCHOEPFUNG .....	7360	8190	9040	10710	12040	13980	15940	17430
ENTSTANDENE BRUTTOEINKOMMEN AUS									
7	UNSELBSTAENDIGER ARBEIT .....	7360	8190	9040	10710	12040	13980	15940	17430
8	DAR.: BRUTTOLOHN- UND -GEHALTSUMME .....	6390	7080	7770	9180	10290	11890	13520	14700
9	UNTERNEHMERTAETIGKEIT UND VERMOEGEN .....	.	.	.	.	.	.	.	.
10	BRUTTOANLAGEINVESTITIONEN .....	2170	2420	3230	3500	3570	3570	3790	3670
11	AUSRUESTUNGEN .....	490	560	700	790	840	850	850	770
12	BAUTEN .....	1680	1860	2530	2710	2730	2720	2940	2900
13	NETTOANLAGEINVESTITIONEN .....	1470	1640	2290	2410	2360	2210	2270	2030
14	NETTOANLAGEVERMOEGEN ZU WIEDERBESCHAFFUNGS- PREISEN AM JAHRESANFANG .....	24960	27070	32790	38810	44580	49260	54110	58860
15	AUSRUESTUNGEN .....	3240	3480	3920	4430	5060	5490	6210	6820
16	BAUTEN .....	21720	23590	28870	34380	39520	43770	47900	52040
IN PREISEN VON 1980 (MILL. DM)									
17	BRUTTOWERTSCHOEPFUNG .....	20190	20550	20850	21630	22370	23090	23750	24140
18	BRUTTOANLAGEINVESTITIONEN .....	4720	4960	5720	5690	5520	5200	5230	4980
19	AUSRUESTUNGEN .....	890	1000	1170	1230	1280	1240	1150	970
20	BAUTEN .....	3830	3960	4550	4460	4240	3960	4080	4010
21	BRUTTOANLAGEVERMOEGEN AM JAHRESANFANG .....	75920	80190	84670	89870	95000	99920	104490	109050
22	AUSRUESTUNGEN .....	9770	10290	10990	11820	12480	13550	14360	15040
23	BAUTEN .....	66250	69900	73680	78050	82320	86370	90130	94010
24	KAPITALSTOCK .....	78055	82430	87270	92435	97460	102205	106770	111185
ERWERBSTAETIGKEIT (DURCHSCHNITT IN 1000)									
25	ERWERBSTAETIGE IM INLAND .....	651	650	645	663	680	697	712	720
26	SELBSTAENDIGE UND MITHELFFENDE FAMILIEN- ANGEHOERIGE .....	.	.	.	.	.	.	.	.
27	BESCHAEFFTE ARBEITNEHMER .....	651	650	645	663	680	697	712	720
KENNZIFFERN									
28	IN % DES PRODUKTIONSWERTES								
29	VORLEISTUNGEN (VORLEISTUNGSQUOTE) .....	28.4	28.6	28.9	28.1	27.4	27.3	27.5	27.9
	BRUTTOANLAGEINVESTITIONEN .....	19.3	19.2	23.0	21.3	19.5	16.9	15.7	13.9
30	IN % DER BRUTTOWERTSCHOEPFUNG								
31	ABSCHREIBUNGEN .....	8.7	8.7	9.4	9.2	9.1	8.5	8.7	8.6
32	PRODUKTIONSSTEUERN ABZUEGLICH SUBVENTIONEN .....	0.1	0.1	0.1	0.1	0.1	0.1	0.1	0.1
33	NETTOWERTSCHOEPFUNG .....	91.2	91.2	90.5	90.7	90.8	91.1	91.2	91.4
	BRUTTOANLAGEINVESTITIONEN .....	26.9	26.9	32.3	29.6	26.9	23.3	21.7	19.2
34	IN % DER NETTOWERTSCHOEPFUNG								
35	EINKOMMEN AUS UNSELBSTAENDIGER ARBEIT (LOHNQUOTE) .....	100.0	100.0	100.0	100.0	100.0	100.0	100.0	100.0
	UNTERNEHMERTAETIGKEIT UND VERMOEGEN .....	.	.	.	.	.	.	.	.
36	IN % DES KAPITALSTOCKS								
37	BRUTTOANLAGEINVESTITIONEN (IN PR. V. 1980) .....	6.0	6.0	6.6	6.2	5.7	5.1	4.9	4.5
38	AUSRUESTUNGEN .....	1.1	1.2	1.3	1.3	1.3	1.2	1.1	0.9
	BAUTEN .....	4.9	4.8	5.2	4.8	4.4	3.9	3.8	3.6
39	KAPITALKOEFFIZIENT (VERHAELTNIS KAPITALSTOCK ZU BRUTTOWERTSCHOEPFUNG IN PREISEN VON 1980)	3.9	4.0	4.2	4.3	4.4	4.4	4.5	4.6
ANGABEN JE ERWERBSTAETIGEN (1000 DM)									
40	BRUTTOANLAGEINVESTITIONEN								
41	IN JEWEILIGEN PREISEN .....	3.3	3.7	5.0	5.3	5.3	5.1	5.3	5.1
42	IN PREISEN VON 1980 .....	7.3	7.6	8.9	8.6	8.1	7.5	7.3	6.9
	KAPITALSTOCK (KAPITALINTENSITAET) .....	119.9	126.8	135.3	139.4	143.3	146.6	150.0	154.4
43	ANGABEN JE BESCHAEFFT. ARBEITNEHMER (1000 DM) EINKOMMEN AUS UNSELBSTAENDIGER ARBEIT .....	11.3	12.6	14.0	16.2	17.7	20.1	22.4	24.2
1970 = 100									
44	BRUTTOWERTSCHOEPFUNG								
45	IN JEWEILIGEN PREISEN .....	81	90	100	118	133	154	175	191
46	IN PREISEN VON 1980 .....	97	99	100	104	107	111	114	116
47	BRUTTOWERTSCHOEPFUNG IN PREISEN VON 1980 JE ERWERBSTAETIGEN (ARBEITSPRODUKTIVITAET) .....	96	98	100	101	102	102	103	104
48	NETTOWERTSCHOEPFUNG JE ERWERBSTAETIGEN .....	81	90	100	115	126	143	160	173
49	LOHNKOSTEN JE PRODUKTEINHEIT .....	84	92	100	114	124	140	155	167
	BRUTTOWERTSCHOEPFUNG IN PREISEN VON 1980 ZU KAPITALSTOCK (KAPITALPRODUKTIVITAET) .....	108	104	100	98	96	95	93	91
ANTEIL AN DER SUMME ALLER WIRTSCHAFTSBEREICHE (IN %)									
50	PRODUKTIONSWERT .....	0.8	0.8	0.8	0.9	0.9	0.9	0.9	1.0
51	BRUTTOWERTSCHOEPFUNG .....	1.6	1.6	1.6	1.6	1.7	1.7	1.8	1.9
52	NETTOWERTSCHOEPFUNG .....	1.7	1.7	1.6	1.8	1.8	1.9	2.0	2.1
ENTSTANDENE BRUTTOEINKOMMEN AUS									
53	UNSELBSTAENDIGER ARBEIT .....	2.7	2.7	2.5	2.6	2.7	2.7	2.8	3.0
54	DAR.: BRUTTOLOHN- UND -GEHALTSUMME .....	2.8	2.7	2.5	2.6	2.7	2.8	2.9	3.0
55	UNTERNEHMERTAETIGKEIT UND VERMOEGEN .....	.	.	.	.	.	.	.	.
56	BRUTTOANLAGEINVESTITIONEN .....	1.8	1.7	1.9	1.8	1.7	1.6	1.5	1.7
57	AUSRUESTUNGEN .....	1.1	1.0	1.0	1.1	1.1	1.1	1.1	0.9
58	BAUTEN .....	2.2	2.2	2.4	2.2	2.0	1.9	2.1	2.2
BRUTTOANLAGEVERMOEGEN IN PREISEN VON 1980									
59	AM JAHRESANFANG .....	2.1	2.1	2.1	2.1	2.1	2.1	2.1	2.1
60	AUSRUESTUNGEN .....	1.2	1.2	1.2	1.3	1.3	1.3	1.3	1.3
61	BAUTEN .....	2.3	2.3	2.3	2.4	2.4	2.4	2.4	2.4
62	ERWERBSTAETIGE IM INLAND .....	2.5	2.5	2.4	2.5	2.6	2.6	2.7	2.8

1) VORLAEUFIGES ERGEBNIS.

FACHSERIE 18, REIHE 9.9

PRIVATE HAUSHALTE, PRIVATE ORGANISATIONEN OHNE ERWERBSZWECK

LFD. NR.	GEGENSTAND DER NACHWEISUNG	1976	1977	1978	1979	1980	1981	1982	1983
IN JEWEILIGEN PREISEN (MILL. DM)									
1	PRODUKTIONSWERT	28260	30260	32410	34920	38380	40930	43630	46130
2	VORLEISTUNGEN	8050	8590	9390	10100	11180	11990	12750	13500
3	BRUTTOWERTSCHOEPFUNG	20210	21670	23020	24820	27200	28940	30880	32630
4	ABSCHREIBUNGEN	1750	1850	2060	2290	2580	2820	3010	3100
5	PRODUKTIONSSTEUERN ABZUEGLICH SUBVENTIONEN	10	20	20	20	20	20	20	20
6	NETTOWERTSCHOEPFUNG	18450	19760	20940	22510	24600	26100	27850	29510
7	ENTSTANDENE BRUTTOEINKOMMEN AUS UNSELBSTAENDIGER ARBEIT	18450	19760	20940	22510	24600	26100	27850	29510
8	DARIN: BRUTTOLOHN- UND -GEHALTSUMME	15430	16480	17400	18760	20560	21720	23130	24370
9	UNTERNEHMERTAEITIGKEIT UND VERMOEGEN	.	.	.	.	.	.	.	.
10	BRUTTOANLAGEINVESTITIONEN	3800	3850	4170	4680	5180	5480	5470	5290
11	AUSRUESTUNGEN	820	880	940	1020	1090	1100	1060	1140
12	BAUTEN	2980	2970	3230	3660	4090	4380	4410	4150
13	NETTOANLAGEINVESTITIONEN	2050	1960	2110	2390	2600	2660	2460	2190
14	NETTOANLAGEVERMOEGEN ZU WIEDERBESCHAFFUNGS- PREISEN AM JAHRESANFANG	62100	67190	72800	79030	90140	99990	106880	109190
15	AUSRUESTUNGEN	7240	7760	7850	8400	9090	9780	10370	10780
16	BAUTEN	54860	59430	64950	70630	81050	90210	96510	98440
IN PREISEN VON 1980 (MILL. DM)									
17	BRUTTOWERTSCHOEPFUNG	24400	24630	25300	26190	27200	27640	28610	29370
18	BRUTTOANLAGEINVESTITIONEN	4960	4830	4930	5120	5180	5190	5030	4860
19	AUSRUESTUNGEN	990	1030	1060	1090	1090	1040	940	980
20	BAUTEN	3970	3800	3870	4030	4090	4150	4090	3880
21	BRUTTOANLAGEVERMOEGEN AM JAHRESANFANG	113320	117830	121560	125650	129880	134120	138310	142290
22	AUSRUESTUNGEN	15500	15900	16390	16830	17290	17910	17910	18050
23	BAUTEN	97820	101580	105170	108820	112630	116490	120400	124240
24	KAPITALSTOCK	115425	119545	123605	127765	132000	136215	140300	144165
ERWERBSTAETIGKEIT (DURCHSCHNITT IN 1000)									
25	ERWERBSTAETIGE IM INLAND	724	728	745	769	796	805	832	853
26	SELBSTAENDIGE UND MITHELLENDE FAMILIEN- ANGehoERIGE	.	.	.	.	.	.	.	.
27	BESCHAEFFTIGTE ARBEITNEHMER	724	728	745	769	796	805	832	853
KENNZIFFERN									
28	IN % DES PRODUKTIONSWERTES								
29	VORLEISTUNGEN (VORLEISTUNGSQUOTE)	28.5	28.4	29.0	28.9	29.1	29.3	29.2	29.3
	BRUTTOANLAGEINVESTITIONEN	13.4	12.7	12.9	13.4	13.5	13.4	12.5	11.5
30	IN % DER BRUTTOWERTSCHOEPFUNG								
31	ABSCHREIBUNGEN	8.7	8.7	8.9	9.2	9.5	9.7	9.7	9.5
32	PRODUKTIONSSTEUERN ABZUEGLICH SUBVENTIONEN	0.0	0.1	0.1	0.1	0.1	0.1	0.1	0.1
33	NETTOWERTSCHOEPFUNG	91.3	91.2	91.0	90.7	90.4	90.2	90.2	90.4
	BRUTTOANLAGEINVESTITIONEN	18.8	17.8	18.1	18.9	19.0	18.9	17.7	16.2
34	IN % DER NETTOWERTSCHOEPFUNG								
35	EINKOMMEN AUS UNSELBSTAENDIGER ARBEIT (LOHNQUOTE)	100.0	100.0	100.0	100.0	100.0	100.0	100.0	100.0
	UNTERNEHMERTAEITIGKEIT UND VERMOEGEN	.	.	.	.	.	.	.	.
36	IN % DES KAPITALSTOCKS								
37	BRUTTOANLAGEINVESTITIONEN (IN PR. V. 1980)	4.3	4.0	4.0	4.0	3.9	3.8	3.6	3.4
38	AUSRUESTUNGEN	0.9	0.9	0.9	0.9	0.8	0.8	0.7	0.7
	BAUTEN	3.4	3.2	3.1	3.2	3.1	3.0	2.9	2.7
39	KAPITALKOEFFIZIENT (VERHAELTNIS KAPITALSTOCK ZU BRUTTOWERTSCHOEPFUNG IN PREISEN VON 1980)	4.7	4.9	4.9	4.9	4.9	4.9	4.9	4.9
ANGABEN JE ERWERBSTAETIGEN (1000 DM)									
40	BRUTTOANLAGEINVESTITIONEN								
41	IN JEWEILIGEN PREISEN	5.2	5.3	5.6	6.1	6.5	6.8	6.6	6.2
42	IN PREISEN VON 1980	6.9	6.6	6.6	6.7	6.5	6.4	6.0	5.7
	KAPITALSTOCK (KAPITALINTENSITAET)	159.4	164.2	165.9	166.1	165.8	169.2	168.6	169.0
ANGABEN JE BESCHAEFFT. ARBEITNEHMER (1000 DM)									
43	EINKOMMEN AUS UNSELBSTAENDIGER ARBEIT	25.5	27.1	28.1	29.3	30.9	32.4	33.5	34.6
1970 = 100									
44	BRUTTOWERTSCHOEPFUNG								
45	IN JEWEILIGEN PREISEN	202	217	230	248	272	280	309	327
46	IN PREISEN VON 1980	117	118	121	126	130	133	137	141
47	BRUTTOWERTSCHOEPFUNG IN PREISEN VON 1980 JE ERWERBSTAETIGEN (ARBEITSPRODUKTIVITAET)	104	105	105	105	106	106	106	107
48	NETTOWERTSCHOEPFUNG JE ERWERBSTAETIGEN	182	194	201	209	221	231	239	247
49	LOHNKOSTEN JE PRODUKTEINHEIT	174	185	191	198	209	218	225	232
	BRUTTOWERTSCHOEPFUNG IN PREISEN VON 1980 ZU KAPITALSTOCK (KAPITALPRODUKTIVITAET)	88	86	86	86	86	85	85	85
ANTEIL AN DER SUMME ALLER WIRTSCHAFTSBEREICHE (IN %)									
50	PRODUKTIONSWERT	1.0	1.0	1.0	1.0	1.0	1.0	1.1	1.1
51	BRUTTOWERTSCHOEPFUNG	1.9	1.9	1.9	1.8	1.9	1.9	2.0	2.0
52	NETTOWERTSCHOEPFUNG	2.0	2.0	2.0	2.0	2.1	2.1	2.1	2.2
53	ENTSTANDENE BRUTTOEINKOMMEN AUS UNSELBSTAENDIGER ARBEIT	2.9	2.9	2.9	2.9	2.9	3.0	3.1	3.2
54	DARIN: BRUTTOLOHN- UND -GEHALTSUMME	3.0	3.0	2.9	3.0	3.0	3.0	3.2	3.3
55	UNTERNEHMERTAEITIGKEIT UND VERMOEGEN	.	.	.	.	.	.	.	.
56	BRUTTOANLAGEINVESTITIONEN	1.7	1.6	1.5	1.5	1.5	1.6	1.6	1.5
57	AUSRUESTUNGEN	0.9	0.9	0.9	0.8	0.8	0.8	0.8	0.8
58	BAUTEN	2.1	2.0	2.0	2.0	2.0	2.1	2.2	2.0
59	BRUTTOANLAGEVERMOEGEN IN PREISEN VON 1980 AM JAHRESANFANG	2.1	2.2	2.2	2.2	2.2	2.2	2.2	2.2
60	AUSRUESTUNGEN	1.3	1.3	1.3	1.3	1.3	1.3	1.2	1.2
61	BAUTEN	2.4	2.4	2.4	2.4	2.4	2.4	2.4	2.4
62	ERWERBSTAETIGE IM INLAND	2.8	2.9	2.9	3.0	3.0	3.1	3.2	3.4

1) VORLAEUFIGES ERGEBNIS.

FACHSERIE 18, REIHE S.9

## PRIVATE HAUSHALTE, PRIVATE ORGANISATIONEN OHNE ERWERBSZWECK

LFD. NR.	GEGENSTAND DER NACHWEISUNG	1984 1)	1985 1)	1986 1)	1987	1988	1989	1990	1991
IN JEWEILIGEN PREISEN (MILL. DM)									
1	PRODUKTIONSWERT .....	48500	51570	...					
2	VORLEISTUNGEN .....	14240	15160	...					
3	BRUTTOWERTSCHOEPFUNG .....	34260	36410	...					
4	ABSCHREIBUNGEN .....	3240	3340	...					
5	PRODUKTIONSSTEUERN ABZUEGLICH SUBVENTIONEN .....	20	20	...					
6	NETTOWERTSCHOEPFUNG .....	31000	33050	...					
ENTSTANDENE BRUTTOEINKOMMEN AUS									
7	UNSELBSTAENDIGER ARBEIT .....	31000	33050	...					
8	DAR.: BRUTTOLOHN- UND -GEHALTSUMME .....	25590	27260	...					
9	UNTERNEHMERTAETIGKEIT UND VERMOEGEN .....	.	.	...					
10	BRUTTOANLAGEINVESTITIONEN .....	5310	5260	...					
11	AUSRUESTUNGEN .....	1160	1260	...					
12	BAUTEN .....	4150	4000	...					
13	NETTOANLAGEINVESTITIONEN .....	2070	1920	...					
14	NETTOANLAGEVERMOEGEN ZU WIEDERBESCHAFFUNGS- PREISEN AM JAHRESANFANG .....	113790	117050	120150					
15	AUSRUESTUNGEN .....	10900	11120	11260					
16	BAUTEN .....	102890	105930	108890					
IN PREISEN VON 1980 (MILL. DM)									
17	BRUTTOWERTSCHOEPFUNG .....	30410	31650	...					
18	BRUTTOANLAGEINVESTITIONEN .....	4770	4680	...					
19	AUSRUESTUNGEN .....	970	1030	...					
20	BAUTEN .....	3800	3650	...					
21	BRUTTOANLAGEVERMOEGEN AM JAHRESANFANG .....	146040	149640	153090					
22	AUSRUESTUNGEN .....	18180	18250	18330					
23	BAUTEN .....	127860	131390	134760					
24	KAPITALSTOCK .....	147840	151365	...					
ERWERBSTAETIGKEIT (DURCHSCHNITT IN 1000)									
25	ERWERBSTAETIGE IM INLAND .....	883	919	...					
26	SELBSTAENDIGE UND MITHELLENDE FAMILIEN- ANGEHOERIGE .....	.	.	...					
27	BESCHAEFFTIGTE ARBEITNEHMER .....	883	919	...					
KENNZIFFERN									
28	IN % DES PRODUKTIONSWERTES								
29	VORLEISTUNGEN (VORLEISTUNGSQUOTE) .....	29.4	29.4	...					
	BRUTTOANLAGEINVESTITIONEN .....	10.9	10.2	...					
30	IN % DER BRUTTOWERTSCHOEPFUNG								
31	ABSCHREIBUNGEN .....	9.5	9.2	...					
32	PRODUKTIONSSTEUERN ABZUEGLICH SUBVENTIONEN .....	0.1	0.1	...					
33	NETTOWERTSCHOEPFUNG .....	90.5	90.8	...					
	BRUTTOANLAGEINVESTITIONEN .....	15.5	14.4	...					
34	IN % DER NETTOWERTSCHOEPFUNG								
35	EINKOMMEN AUS UNSELBSTAENDIGER ARBEIT (LOHNQUOTE) .....	100.0	100.0	...					
	UNTERNEHMERTAETIGKEIT UND VERMOEGEN .....	.	.	...					
36	IN % DES KAPITALSTOCKS								
37	BRUTTOANLAGEINVESTITIONEN (IN PR. V. 1980) .....	3.2	3.1	...					
38	AUSRUESTUNGEN .....	0.7	0.7	...					
	BAUTEN .....	2.6	2.4	...					
39	KAPITALKOEFFIZIENT (VERHAELTNIS KAPITALSTOCK ZU BRUTTOWERTSCHOEPFUNG IN PREISEN VON 1980) .....	4.5	4.8	...					
ANGABEN JE ERWERBSTAETIGEN (1000 DM)									
40	BRUTTOANLAGEINVESTITIONEN								
41	IN JEWEILIGEN PREISEN .....	6.0	5.7	...					
42	IN PREISEN VON 1980 .....	5.4	5.1	...					
	KAPITALSTOCK (KAPITALINTENSITAET) .....	167.4	164.7	...					
ANGABEN JE BESCHAEFFT. ARBEITNEHMER (1000 DM)									
43	EINKOMMEN AUS UNSELBSTAENDIGER ARBEIT .....	35.1	36.0	...					
1970 = 100									
44	BRUTTOWERTSCHOEPFUNG								
45	IN JEWEILIGEN PREISEN .....	343	364	...					
46	IN PREISEN VON 1980 .....	146	152	...					
47	BRUTTOWERTSCHOEPFUNG IN PREISEN VON 1980 JE ERWERBSTAETIGEN (ARBEITSPRODUKTIVITAET) .....	107	107	...					
48	NETTOWERTSCHOEPFUNG JE ERWERBSTAETIGEN .....	250	257	...					
49	LOHNKOSTEN JE PRODUKTEINHEIT .....	235	241	...					
	BRUTTOWERTSCHOEPFUNG IN PREISEN VON 1980 ZU KAPITALSTOCK (KAPITALPRODUKTIVITAET) .....	86	88	...					
ANTEIL AN DER SUMME ALLER WIRTSCHAFTSBEREICHE (IN %)									
50	PRODUKTIONSWERT .....	1.1	1.1	...					
51	BRUTTOWERTSCHOEPFUNG .....	2.0	2.0	...					
52	NETTOWERTSCHOEPFUNG .....	2.2	2.2	...					
ENTSTANDENE BRUTTOEINKOMMEN AUS									
53	UNSELBSTAENDIGER ARBEIT .....	3.3	3.3	...					
54	DAR.: BRUTTOLOHN- UND -GEHALTSUMME .....	3.3	3.4	...					
55	UNTERNEHMERTAETIGKEIT UND VERMOEGEN .....	.	.	...					
56	BRUTTOANLAGEINVESTITIONEN .....	1.5	1.4	...					
57	AUSRUESTUNGEN .....	0.8	0.8	...					
58	BAUTEN .....	1.9	1.9	...					
59	BRUTTOANLAGEVERMOEGEN IN PREISEN VON 1980 AM JAHRESANFANG .....	2.2	2.1	2.1					
60	AUSRUESTUNGEN .....	1.2	1.2	1.2					
61	BAUTEN .....	2.4	2.4	2.4					
62	ERWERBSTAETIGE IM INLAND .....	3.5	3.6	...					

1) VORLAUEFIGES ERGEBNIS.

FACHSERIE 18, REIHE S.9



**Alle Wirtschaftsbereiche**



ALLE WIRTSCHAFTSBEREICHE

LFD. NR.	GEGENSTAND DER NACHWEISUNG	1960	1961	1962	1963	1964	1965	1966	1967
IN JEWEILIGEN PREISEN (MILL. DM)									
1	PRODUKTIONSWERT .....	833600	902020	976310	1027940	1120200	1224810	1284570	1289660
2	VORLEISTUNGEN .....	531400	570880	616370	646420	700120	765070	793940	792600
3	BRUTTOWERTSCHOEPFUNG .....	302200	331140	359940	381520	420080	459740	490630	497060
4	ABSCHREIBUNGEN .....	23630	27120	31230	34990	38960	43110	47770	50520
5	PRODUKTIONSSTEUERN ABZUEGLICH SUBVENTIONEN ..	33550	37310	39830	41230	46220	47560	51150	53430
6	NETTOWERTSCHOEPFUNG .....	245020	266710	288880	305300	335900	368870	391710	393110
7	ENTSTANDENE BRUTTOEINKOMMEN AUS UNSELBSTAENDIGER ARBEIT .....	143160	161540	178840	191860	209930	232960	250830	250350
8	DAR. : BRUTTOLOHN- UND -GEGHALTSUMME .....	123460	139410	154420	165770	182730	202110	216900	216590
9	UNTERNEHMERTAETIGKEIT UND VERMOEGEN .....	101860	105070	110040	113440	125970	135910	140880	142760
10	BRUTTOANLAGEINVESTITIONEN .....	74450	84430	93890	98750	112890	121130	125420	115450
11	AUSRUESTUNGEN .....	28010	32290	35990	36680	40400	44580	45230	42340
12	BAUTEN .....	46440	52140	57900	62070	72490	76550	80190	73110
13	NETTOANLAGEINVESTITIONEN .....	50820	57110	62660	63760	73930	77820	77650	64930
14	NETTOANLAGEVERMOEGEN ZU WIEDERBESCHAFFUNGS- PREISEN AM JAHRESANFANG .....	537760	610230	702220	794190	874320	973040	1067500	1150670
15	AUSRUESTUNGEN .....	133520	150020	168280	188400	204880	228930	248920	270360
16	BAUTEN .....	404240	460210	533940	605790	669440	744110	818580	880310
IN PREISEN VON 1980 (MILL. DM)									
17	BRUTTOWERTSCHOEPFUNG .....	691910	724090	757300	779100	830260	875500	902930	904310
18	BRUTTOANLAGEINVESTITIONEN .....	191600	204420	212440	215390	240000	251140	254140	236860
19	AUSRUESTUNGEN .....	55220	61660	66120	66380	71700	77090	75720	69740
20	BAUTEN .....	136380	142760	146320	149010	168300	174050	178420	167120
21	BRUTTOANLAGEVERMOEGEN AM JAHRESANFANG .....	2333980	2482820	2641490	2803610	2964090	3142370	3329580	3515790
22	AUSRUESTUNGEN .....	462750	497800	538210	581930	624460	670170	718590	763440
23	BAUTEN .....	1871230	1985020	2103280	2221680	2339630	2472200	2610690	2752350
24	KAPITALSTOCK .....	2408398	2562153	2722548	2883848	3053228	3235973	3422683	3599953
ERWERBSTAETIGKEIT (DURCHSCHNITT IN 1000)									
25	ERWERBSTAETIGE IM INLAND .....	26063	26426	26518	26581	26604	26755	26673	25804
26	SELBSTAENDIGE UND MITHELFFENDE FAMILIEN- ANGEMOERIGTE .....	5990	5861	5658	5483	5269	5130	5036	4896
27	BESCHAEFFTIGTE ARBEITNEHMER .....	20073	20565	20860	21098	21335	21625	21637	20908
KENNZIFFERN									
28	IN % DES PRODUKTIONSWERTES VORLEISTUNGEN (VORLEISTUNGSQUOTE) .....	63.7	63.3	63.1	62.9	62.5	62.5	61.8	61.5
29	BRUTTOANLAGEINVESTITIONEN .....	8.9	9.4	9.6	9.6	10.1	9.9	9.8	9.0
30	IN % DER BRUTTOWERTSCHOEPFUNG ABSCHREIBUNGEN .....	7.8	8.2	8.7	9.2	9.3	9.4	9.7	10.2
31	PRODUKTIONSSTEUERN ABZUEGLICH SUBVENTIONEN .....	11.1	11.3	11.1	10.8	10.8	10.3	10.4	10.7
32	NETTOWERTSCHOEPFUNG .....	81.1	80.5	80.3	80.0	80.0	80.2	79.8	79.1
33	BRUTTOANLAGEINVESTITIONEN .....	24.6	25.5	26.1	25.9	26.9	26.3	25.6	23.2
34	IN % DER NETTOWERTSCHOEPFUNG EINKOMMEN AUS UNSELBSTAENDIGER ARBEIT (LOHNQUOTE) .....	58.4	60.6	61.9	62.8	62.5	63.2	64.0	63.7
35	UNTERNEHMERTAETIGKEIT UND VERMOEGEN .....	41.6	39.4	38.1	37.2	37.5	36.8	36.0	36.3
36	IN % DES KAPITALSTOCKS BRUTTOANLAGEINVESTITIONEN (IN PR. V. 1980) .....	8.0	8.0	7.8	7.5	7.9	7.8	7.4	6.6
37	AUSRUESTUNGEN .....	2.3	2.4	2.4	2.3	2.3	2.4	2.2	1.9
38	BAUTEN .....	5.7	5.6	5.4	5.2	5.5	5.4	5.2	4.6
39	KAPITALKOEFFIZIENT (VERHAELTNIS KAPITALSTOCK ZU BRUTTOWERTSCHOEPFUNG IN PREISEN VON 1980) .....	3.3	3.4	3.4	3.5	3.5	3.5	3.6	3.8
ANGABEN JE ERWERBSTAETIGEN (1000 DM)									
40	BRUTTOANLAGEINVESTITIONEN IN JEWEILIGEN PREISEN .....	2.9	3.2	3.5	3.7	4.2	4.5	4.7	4.5
41	IN PREISEN VON 1980 .....	7.4	7.7	8.0	8.1	9.0	9.4	9.5	9.2
42	KAPITALSTOCK (KAPITALINTENSITAET) .....	92.4	97.0	102.7	108.5	114.8	120.9	128.3	139.5
ANGABEN JE BESCHAFFT. ARBEITNEHMER (1000 DM)									
43	EINKOMMEN AUS UNSELBSTAENDIGER ARBEIT .....	7.1	7.9	8.6	9.1	9.8	10.8	11.6	12.0
1970 = 100									
44	BRUTTOWERTSCHOEPFUNG IN JEWEILIGEN PREISEN .....	47	51	56	59	65	71	76	77
45	IN PREISEN VON 1980 .....	64	67	70	72	77	81	84	84
46	BRUTTOWERTSCHOEPFUNG IN PREISEN VON 1980 JE ERWERBSTAETIGEN (ARBEITSPRODUKTIVITAET) ..	66	68	71	72	77	81	84	86
47	NETTOWERTSCHOEPFUNG JE ERWERBSTAETIGEN .....	46	49	53	56	61	67	71	74
48	LOHNKOSTEN JE PRODUKTEINHEIT .....	62	67	71	74	76	80	84	83
49	BRUTTOWERTSCHOEPFUNG IN PREISEN VON 1980 ZU KAPITALSTOCK (KAPITALPRODUKTIVITAET) .....	110	106	107	104	104	104	101	96
ANTEIL AN DER SUMME ALLER WIRTSCHAFTSBEREICHE (IN %)									
50	PRODUKTIONSWERT .....	100.0	100.0	100.0	100.0	100.0	100.0	100.0	100.0
51	BRUTTOWERTSCHOEPFUNG .....	100.0	100.0	100.0	100.0	100.0	100.0	100.0	100.0
52	NETTOWERTSCHOEPFUNG .....	100.0	100.0	100.0	100.0	100.0	100.0	100.0	100.0
53	ENTSTANDENE BRUTTOEINKOMMEN AUS UNSELBSTAENDIGER ARBEIT .....	100.0	100.0	100.0	100.0	100.0	100.0	100.0	100.0
54	DAR. : BRUTTOLOHN- UND -GEGHALTSUMME .....	100.0	100.0	100.0	100.0	100.0	100.0	100.0	100.0
55	UNTERNEHMERTAETIGKEIT UND VERMOEGEN .....	100.0	100.0	100.0	100.0	100.0	100.0	100.0	100.0
56	BRUTTOANLAGEINVESTITIONEN .....	100.0	100.0	100.0	100.0	100.0	100.0	100.0	100.0
57	AUSRUESTUNGEN .....	100.0	100.0	100.0	100.0	100.0	100.0	100.0	100.0
58	BAUTEN .....	100.0	100.0	100.0	100.0	100.0	100.0	100.0	100.0
59	BRUTTOANLAGEVERMOEGEN IN PREISEN VON 1980 AM JAHRESANFANG .....	100.0	100.0	100.0	100.0	100.0	100.0	100.0	100.0
60	AUSRUESTUNGEN .....	100.0	100.0	100.0	100.0	100.0	100.0	100.0	100.0
61	BAUTEN .....	100.0	100.0	100.0	100.0	100.0	100.0	100.0	100.0
62	ERWERBSTAETIGE IM INLAND .....	100.0	100.0	100.0	100.0	100.0	100.0	100.0	100.0

1) VORLAEUFIGES ERGEBNIS.

FACHSERIE 18, REIHE S.9

ALLE WIRTSCHAFTSBEREICHE

LFD. NR.	GEGENSTAND DER NACHWEISUNG	1968	1969	1970	1971	1972	1973	1974	1975
IN JEWEILIGEN PREISEN (MILL. DM)									
1	PRODUKTIONSWERT .....	1334200	1508630	1704690	1871870	2028760	2282700	2542580	2624890
2	VORLEISTUNGEN .....	825060	940720	1058780	1153570	1239270	1399800	1587350	1628720
3	BRUTTOWERTSCHOEPFUNG .....	909140	967910	1048910	1183000	1289490	1429900	1585230	1661770
4	ABSCHREIBUNGEN .....	53850	58200	68030	77530	85360	94590	106460	115940
5	PRODUKTIONSSTUEERN ABZUEGLICH SUBVENTIONEN ..	24900	32190	29940	33060	36150	40780	42860	42310
6	NETTOWERTSCHOEPFUNG .....	430590	477520	547940	607710	667980	747530	805910	837920
ENTSTANDENE BRUTTOEINKOMMEN AUS									
7	UNSELBSTAENDIGER ARBEIT .....	288840	302620	359290	407770	449120	509870	562050	585930
8	DAR.: BRUTTOLOHN- UND -GHALTSUMME .....	231420	259850	306740	347040	379740	427720	468700	484800
9	UNTERNEHMERTAETIGKEIT UND VERMOEGEN .....	161750	174900	188650	199940	218860	237660	243660	251990
10	BRUTTOANLAGEINVESTITIONEN .....	120730	140630	174090	198440	211820	221840	215880	212750
11	AUSRUESTUNGEN .....	44480	55320	67920	74990	78390	77850	75530	81390
12	BAUTEN .....	76250	85310	106170	123450	136430	143990	140350	131360
13	NETTOANLAGEINVESTITIONEN .....	67080	82430	106060	120910	126460	127250	109420	96810
14	NETTOANLAGEVERMOEGEN ZU WIEDERBESCHAFFUNGS-								
	PREISEN AM JAHRESANFANG .....	1182560	1258470	1472910	1721310	1944620	2145040	2386840	2622160
15	AUSRUESTUNGEN .....	277100	285030	315520	358020	393910	426840	469230	529390
16	BAUTEN .....	905460	973440	1157390	1363290	1550710	1719200	1917610	2092770
IN PREISEN VON 1980 (MILL. DM)									
17	BRUTTOWERTSCHOEPFUNG .....	958140	1029810	1080550	1109950	1158040	1215130	1222890	1200580
18	BRUTTOANLAGEINVESTITIONEN .....	245410	269940	295270	313180	321860	320480	290610	275280
19	AUSRUESTUNGEN .....	74560	90850	105340	110310	108230	107380	96420	95890
20	BAUTEN .....	170850	179090	189930	202870	213630	213100	194190	179390
21	BRUTTOANLAGEVERMOEGEN AM JAHRESANFANG .....	3684120	3854750	4043170	4249310	4470270	4697000	4919270	5106720
22	AUSRUESTUNGEN .....	79800	83630	88460	945170	1007200	1063720	1116560	1154450
23	BAUTEN .....	2885320	3019120	3158510	3304140	3463070	3633280	3802710	3952270
24	KAPITALSTOCK .....	3769433	3948958	4146236	4359786	4583630	4808129	5012989	5191220
ERWERBSTAETIGKEIT (DURCHSCHNITT IN 1000)									
25	ERWERBSTAETIGE IM INLAND .....	25826	26228	26560	26721	26661	26849	26497	25746
26	SELBSTAENDIGE UND MITHELLENDE FAMILIEN-								
	ANGEHOERIGE .....	4785	4604	4422	4211	4111	4016	3925	3796
27	BESCHAEFFTIGTE ARBEITNEHMER .....	21041	21624	22138	22510	22550	22833	22572	21950
KENNZIFFERN									
28	IN % DES PRODUKTIONSWERTES								
29	VORLEISTUNGEN (VORLEISTUNGSQUOTE) .....	61.8	62.4	62.1	61.6	61.1	61.3	62.4	62.0
	BRUTTOANLAGEINVESTITIONEN .....	9.0	9.3	10.2	10.6	10.4	9.7	8.5	8.1
30	IN % DER BRUTTOWERTSCHOEPFUNG								
31	ABSCHREIBUNGEN .....	10.5	10.2	10.5	10.8	10.8	10.7	11.1	11.6
32	PRODUKTIONSSTEUERN ABZUEGLICH SUBVENTIONEN	4.9	5.7	4.6	4.6	4.6	4.6	4.5	4.2
33	NETTOWERTSCHOEPFUNG .....	84.6	84.1	84.8	84.6	84.6	84.7	84.4	84.1
	BRUTTOANLAGEINVESTITIONEN .....	23.7	24.8	27.0	27.6	26.8	25.1	22.6	21.4
34	IN % DER NETTOWERTSCHOEPFUNG								
35	EINKOMMEN AUS UNSELBSTAENDIGER ARBEIT (LOHNQUOTE) .....	62.4	63.4	65.6	67.1	67.2	68.2	69.7	69.9
	UNTERNEHMERTAETIGKEIT UND VERMOEGEN .....	37.6	36.6	34.4	32.9	32.8	31.8	30.3	30.1
36	IN % DES KAPITALSTOCKS								
37	BRUTTOANLAGEINVESTITIONEN (IN PR. V. 1980)	6.5	6.8	7.1	7.2	7.0	6.7	5.8	5.3
38	AUSRUESTUNGEN .....	2.0	2.3	2.5	2.5	2.4	2.2	1.9	1.8
39	BAUTEN .....	4.5	4.5	4.6	4.7	4.7	4.4	3.9	3.5
39	KAPITALKOEFFIZIENT (VERHAELTNIS KAPITALSTOCK								
	ZU BRUTTOWERTSCHOEPFUNG IN PREISEN VON 1980)	3.8	3.7	3.7	3.7	3.8	3.8	3.9	4.1
ANGABEN JE ERWERBSTAETIGEN (1000 DM)									
40	BRUTTOANLAGEINVESTITIONEN								
41	IN JEWEILIGEN PREISEN .....	4.7	5.4	6.6	7.4	7.9	8.3	8.1	8.3
42	IN PREISEN VON 1980 .....	9.5	10.3	11.1	11.7	12.1	11.9	11.0	10.7
43	KAPITALSTOCK (KAPITALINTENSITAET) .....	146.0	150.6	156.1	163.2	171.9	179.1	189.2	201.6
ANGABEN JE BESCHAEFFT. ARBEITNEHMER (1000 DM)									
43	EINKOMMEN AUS UNSELBSTAENDIGER ARBEIT .....	12.8	14.0	16.2	18.1	19.9	22.3	24.9	26.7
1970 = 100									
44	BRUTTOWERTSCHOEPFUNG								
45	IN JEWEILIGEN PREISEN .....	79	88	100	111	122	137	148	154
46	IN PREISEN VON 1980 .....	89	95	100	103	107	112	113	111
47	BRUTTOWERTSCHOEPFUNG IN PREISEN VON 1980 JE								
	ERWERBSTAETIGEN (ARBEITSPRODUKTIVITAET) ..	91	96	100	102	107	111	113	114
48	NETTOWERTSCHOEPFUNG JE ERWERBSTAETIGEN ..	81	88	100	110	121	135	147	158
49	LOHNKOSTEN JE PRODUKTEINHEIT .....	84	88	100	110	117	126	138	147
	BRUTTOWERTSCHOEPFUNG IN PREISEN VON 1980 ZU								
	KAPITALSTOCK (KAPITALPRODUKTIVITAET) .....	98	100	100	98	97	97	94	89
ANTEIL AN DER SUMME ALLER WIRTSCHAFTSBEREICHE (IN %)									
50	PRODUKTIONSWERT .....	100.0	100.0	100.0	100.0	100.0	100.0	100.0	100.0
51	BRUTTOWERTSCHOEPFUNG .....	100.0	100.0	100.0	100.0	100.0	100.0	100.0	100.0
52	NETTOWERTSCHOEPFUNG .....	100.0	100.0	100.0	100.0	100.0	100.0	100.0	100.0
ENTSTANDENE BRUTTOEINKOMMEN AUS									
53	UNSELBSTAENDIGER ARBEIT .....	100.0	100.0	100.0	100.0	100.0	100.0	100.0	100.0
54	DAR.: BRUTTOLOHN- UND -GHALTSUMME .....	100.0	100.0	100.0	100.0	100.0	100.0	100.0	100.0
55	UNTERNEHMERTAETIGKEIT UND VERMOEGEN .....	100.0	100.0	100.0	100.0	100.0	100.0	100.0	100.0
56	BRUTTOANLAGEINVESTITIONEN .....	100.0	100.0	100.0	100.0	100.0	100.0	100.0	100.0
57	AUSRUESTUNGEN .....	100.0	100.0	100.0	100.0	100.0	100.0	100.0	100.0
58	BAUTEN .....	100.0	100.0	100.0	100.0	100.0	100.0	100.0	100.0
BRUTTOANLAGEVERMOEGEN IN PREISEN VON 1980									
59	AM JAHRESANFANG .....	100.0	100.0	100.0	100.0	100.0	100.0	100.0	100.0
60	AUSRUESTUNGEN .....	100.0	100.0	100.0	100.0	100.0	100.0	100.0	100.0
61	BAUTEN .....	100.0	100.0	100.0	100.0	100.0	100.0	100.0	100.0
62	ERWERBSTAETIGE IM INLAND .....	100.0	100.0	100.0	100.0	100.0	100.0	100.0	100.0

1) VORLAEUFIGES ERGEBNIS.

FACHSERIE 18, REIHE S.9

ALLE WIRTSCHAFTSBEREICHE

LFD. NR.	GEGENSTAND DER NACHWEISUNG	1976	1977	1978	1979	1980	1981	1982	1983
IN JEWEILIGEN PREISEN (MILL. DM)									
1	PRODUKTIONSWERT .....	2891790	3055960	3238880	3539690	3823750	4033640	4151790	4300210
2	VORLEISTUNGEN .....	1804700	1894600	1997450	2197900	2400840	2544310	2596590	2669210
3	BRUTTOWERTSCHOEPFUNG .....	1087090	1161360	1211430	1341790	1422910	1489330	1555200	1631000
4	ABSCHREIBUNGEN .....	124260	132960	143470	156640	173740	188640	201110	211430
5	PRODUKTIONSSTEUERN ABZUEGLICH SUBVENTIONEN ..	46350	49780	48630	52320	52890	54390	56280	57170
6	NETTOWERTSCHOEPFUNG .....	916480	978620	1049330	1132890	1196280	1246340	1297810	1362400
ENTSTANDENE BRUTTOEINKOMMEN AUS									
7	UNSELBSTAENDIGER ARBEIT .....	630020	674700	720240	776390	842840	881200	900370	918490
8	DAR.: BRUTTOLOHN- UND -GHALTSUMME .....	517080	554840	590940	635740	688840	717930	732990	743880
9	UNTERNEHMERTAEITIGKEIT UND VERMOEGEN .....	286460	303920	329090	356440	353440	365140	397440	443910
10	BRUTTOANLAGEINVESTITIONEN .....	228790	245580	269280	306650	339410	340300	331570	348710
11	AUSRUESTUNGEN .....	89220	98470	109070	122200	130950	132710	129580	140490
12	BAUTEN .....	139570	147110	160210	184450	208460	207590	201990	208220
13	NETTOANLAGEINVESTITIONEN .....	104530	112620	125810	150010	165670	151660	130460	137280
14	NETTOANLAGEVERMOEGEN ZU WIEDERBESCHAFFUNGS- PREISEN AM JAHRESANFANG .....	2765310	2968080	3186180	3460980	3889070	4300320	4615470	4780790
15	AUSRUESTUNGEN .....	568020	596460	628870	665240	716420	774930	837120	871800
16	BAUTEN .....	2197290	2371620	2557310	2795740	3172650	3525390	3778350	3908990
IN PREISEN VON 1980 (MILL. DM)									
17	BRUTTOWERTSCHOEPFUNG .....	1266390	1306160	1345550	1404780	1422910	1428510	1422990	1444060
18	BRUTTOANLAGEINVESTITIONEN .....	284640	294560	308300	330110	339410	324540	307180	316780
19	AUSRUESTUNGEN .....	100970	108430	116890	127540	130950	126660	117860	124240
20	BAUTEN .....	183670	186130	191410	202570	208460	197880	189290	192540
21	BRUTTOANLAGEVERMOEGEN AM JAHRESANFANG .....	5275730	5450890	5632090	5820930	6028860	6238080	6432780	6609490
22	AUSRUESTUNGEN .....	1188070	1222830	1260890	1303280	1352960	1402670	1443930	1474040
23	BAUTEN .....	4087660	4228060	4371200	4517650	4673900	4835410	4988850	5135450
24	KAPITALSTOCK .....	5363304	5541486	5726506	5923889	6132467	6335426	6521131	6700838
ERWERBSTAETIGKEIT (DURCHSCHNITT IN 1000)									
25	ERWERBSTAETIGE IM INLAND .....	25530	25490	25644	25995	26278	26092	25651	25272
26	SELBSTAENDIGE UND MITHELLENDE FAMILIEN- ANGEHOERIGE .....	3652	3518	3435	3384	3319	3278	3273	3274
27	BESCHAEFFTE ARBEITNEHMER .....	21878	21972	22209	22611	22959	22817	22378	21998
KENNZIFFERN									
28	IN % DES PRODUKTIONSWERTES VORLEISTUNGEN (VORLEISTUNGSQUOTE) .....	62.4	62.0	61.7	62.1	62.8	63.1	62.5	62.1
29	BRUTTOANLAGEINVESTITIONEN .....	7.9	8.0	8.3	8.7	8.9	8.4	8.0	8.1
IN % DER BRUTTOWERTSCHOEPFUNG									
30	ABSCHREIBUNGEN .....	11.4	11.4	11.6	11.7	12.2	12.7	12.9	13.0
31	PRODUKTIONSSTEUERN ABZUEGLICH SUBVENTIONEN ..	4.3	4.3	3.9	3.9	3.7	3.6	3.6	3.5
32	NETTOWERTSCHOEPFUNG .....	84.3	84.3	84.5	84.4	84.1	83.7	83.4	83.5
33	BRUTTOANLAGEINVESTITIONEN .....	21.0	21.1	21.7	22.9	23.9	22.8	21.3	21.4
IN % DER NETTOWERTSCHOEPFUNG									
34	EINKOMMEN AUS UNSELBSTAENDIGER ARBEIT (LOHNQUOTE) .....	68.7	68.9	68.6	68.5	70.5	70.7	69.4	67.4
35	UNTERNEHMERTAEITIGKEIT UND VERMOEGEN .....	31.3	31.1	31.4	31.5	29.5	29.3	30.6	32.6
IN % DES KAPITALSTOCKS									
36	BRUTTOANLAGEINVESTITIONEN (IN PR. V. 1980) .....	5.3	5.3	5.4	5.6	5.5	5.1	4.7	4.7
37	AUSRUESTUNGEN .....	1.9	2.0	2.0	2.2	2.1	2.0	1.8	1.9
38	BAUTEN .....	3.4	3.4	3.3	3.4	3.4	3.1	2.9	2.9
39	KAPITALKOEFFIZIENT (VERHAELTNIS KAPITALSTOCK ZU BRUTTOWERTSCHOEPFUNG IN PREISEN VON 1980)	4.1	4.1	4.1	4.1	4.1	4.3	4.4	4.5
ANGABEN JE ERWERBSTAETIGEN (1000 DM)									
BRUTTOANLAGEINVESTITIONEN									
40	IN JEWEILIGEN PREISEN .....	9.0	9.6	10.5	11.8	12.9	13.0	12.9	13.8
41	IN PREISEN VON 1980 .....	11.1	11.6	12.0	12.7	12.9	12.4	12.0	12.5
42	KAPITALSTOCK (KAPITALINTENSITAET) .....	210.1	217.4	223.3	227.9	233.4	242.8	254.2	265.1
ANGABEN JE BESCHAFFT. ARBEITNEHMER (1000 DM)									
EINKOMMEN AUS UNSELBSTAENDIGER ARBEIT									
43	.....	28.8	30.7	32.4	34.3	36.7	38.6	40.2	41.8
1970 = 100									
BRUTTOWERTSCHOEPFUNG									
44	IN JEWEILIGEN PREISEN .....	168	180	192	208	220	231	241	253
45	IN PREISEN VON 1980 .....	117	121	125	130	132	132	132	134
46	BRUTTOWERTSCHOEPFUNG IN PREISEN VON 1980 JE ERWERBSTAETIGEN (ARBEITSPRODUKTIVITAET) ..	121	125	128	132	132	133	135	139
47	NETTOWERTSCHOEPFUNG JE ERWERBSTAETIGEN .....	174	186	198	211	221	232	245	261
48	LOHNKOSTEN JE PRODUKTIVITAET .....	150	155	161	166	178	186	190	191
49	BRUTTOWERTSCHOEPFUNG IN PREISEN VON 1980 ZU KAPITALSTOCK (KAPITALPRODUKTIVITAET) .....	91	90	90	91	89	87	84	83
ANTEIL AN DER SUMME ALLER WIRTSCHAFTSBEREICHE (IN %)									
50	PRODUKTIONSWERT .....	100.0	100.0	100.0	100.0	100.0	100.0	100.0	100.0
51	BRUTTOWERTSCHOEPFUNG .....	100.0	100.0	100.0	100.0	100.0	100.0	100.0	100.0
52	NETTOWERTSCHOEPFUNG .....	100.0	100.0	100.0	100.0	100.0	100.0	100.0	100.0
ENTSTANDENE BRUTTOEINKOMMEN AUS									
53	UNSELBSTAENDIGER ARBEIT .....	100.0	100.0	100.0	100.0	100.0	100.0	100.0	100.0
54	DAR.: BRUTTOLOHN- UND -GHALTSUMME .....	100.0	100.0	100.0	100.0	100.0	100.0	100.0	100.0
55	UNTERNEHMERTAEITIGKEIT UND VERMOEGEN .....	100.0	100.0	100.0	100.0	100.0	100.0	100.0	100.0
56	BRUTTOANLAGEINVESTITIONEN .....	100.0	100.0	100.0	100.0	100.0	100.0	100.0	100.0
57	AUSRUESTUNGEN .....	100.0	100.0	100.0	100.0	100.0	100.0	100.0	100.0
58	BAUTEN .....	100.0	100.0	100.0	100.0	100.0	100.0	100.0	100.0
BRUTTOANLAGEVERMOEGEN IN PREISEN VON 1980									
AM JAHRESANFANG									
59	.....	100.0	100.0	100.0	100.0	100.0	100.0	100.0	100.0
60	AUSRUESTUNGEN .....	100.0	100.0	100.0	100.0	100.0	100.0	100.0	100.0
61	BAUTEN .....	100.0	100.0	100.0	100.0	100.0	100.0	100.0	100.0
62	ERWERBSTAETIGE IM INLAND .....	100.0	100.0	100.0	100.0	100.0	100.0	100.0	100.0

1) VORLAEUFIGES ERGEBNIS.

FACHSERIE 16, REIHE S.9

ALLE WIRTSCHAFTSBEREICHE

LFD. NR.	GEGENSTAND DER NACHWEISUNG	1984 1)	1985 1)	1986 1)	1987	1988	1989	1990	1991
IN JEWEILIGEN PREISEN (MILL. DM)									
1	PRODUKTIONSWERT .....	4562960	4772200	...					
2	VORLEISTUNGEN .....	2857070	2981000	...					
3	BRUTTOWERTSCHOEPFUNG .....	1705890	1791200	...					
4	ABSCHREIBUNGEN .....	221500	230770	...					
5	PRODUKTIONSSTEUERN ABZUEGLICH SUBVENTIONEN ..	57500	59830	...					
6	NETTOWERTSCHOEPFUNG .....	1426890	1500600	...					
ENTSTANDENE BRUTTOEINKOMMEN AUS									
7	UNSELBSTAENDIGER ARBEIT .....	950590	987030	...					
8	DAR.: BRUTTOLOHN- UND -GEHALTSUMME .....	766590	794680	...					
9	UNTERNEHMERTAETIGKEIT UND VERMOEGEN .....	476300	513570	...					
10	BRUTTOANLAGEINVESTITIONEN .....	360050	365120	...					
11	AUSRUESTUNGEN .....	143000	159670	...					
12	BAUTEN .....	217050	205450	...					
13	NETTOANLAGEINVESTITIONEN .....	139550	134350	...					
14	NETTOANLAGEVERMOEGEN ZU WIEDERBESCHAFFUNGS- PREISEN AM JAHRESANFANG .....	5035220	5256160	5426620					
15	AUSRUESTUNGEN .....	909490	940710	971300					
16	BAUTEN .....	4125730	4315450	4465320					
IN PREISEN VON 1980 (MILL. DM)									
17	BRUTTOWERTSCHOEPFUNG .....	1485770	1529720	...					
18	BRUTTOANLAGEINVESTITIONEN .....	319570	318780	...					
19	AUSRUESTUNGEN .....	124030	135410	...					
20	BAUTEN .....	195540	183370	...					
21	BRUTTOANLAGEVERMOEGEN AM JAHRESANFANG .....	6792190	6972790	7149250					
22	AUSRUESTUNGEN .....	1504320	1534360	1670620					
23	BAUTEN .....	5285870	5438430	5578630					
24	KAPITALSTOCK .....	6882486	7061017	...					
ERWERBSTAETIGKEIT (DURCHSCHNITT IN 1000)									
25	ERWERBSTAETIGE IM INLAND .....	25297	25482	...					
26	SELBSTAENDIGE UND MITHELLENDE FAMILIEN- ANGEHOERIGE .....	3282	3294	...					
27	BESCHAEFFTIGTE ARBEITNEHMER .....	22015	22188	...					
KENNZIFFERN									
28	IN % DES PRODUKTIONSWERTES VORLEISTUNGEN (VORLEISTUNGSQUOTE) .....	62.6	62.5	...					
29	BRUTTOANLAGEINVESTITIONEN .....	7.9	7.7	...					
IN % DER BRUTTOWERTSCHOEPFUNG									
30	ABSCHREIBUNGEN .....	13.0	12.9	...					
31	PRODUKTIONSSTEUERN ABZUEGLICH SUBVENTIONEN	3.4	3.3	...					
32	NETTOWERTSCHOEPFUNG .....	83.6	83.8	...					
33	BRUTTOANLAGEINVESTITIONEN .....	21.1	20.4	...					
IN % DER NETTOWERTSCHOEPFUNG									
34	EINKOMMEN AUS UNSELBSTAENDIGER ARBEIT (LOHNQUOTE) .....	66.6	65.8	...					
35	UNTERNEHMERTAETIGKEIT UND VERMOEGEN .....	33.4	34.2	...					
IN % DES KAPITALSTOCKS									
36	BRUTTOANLAGEINVESTITIONEN (IN PR. V. 1980)	4.6	4.5	...					
37	AUSRUESTUNGEN .....	1.8	1.9	...					
38	BAUTEN .....	2.8	2.6	...					
39	KAPITALKOEFFIZIENT (VERHAELTNIS KAPITALSTOCK ZU BRUTTOWERTSCHOEPFUNG IN PREISEN VON 1980)	4.5	4.5	...					
ANGABEN JE ERWERBSTAETIGEN (1000 DM)									
BRUTTOANLAGEINVESTITIONEN									
40	IN JEWEILIGEN PREISEN .....	14.2	14.3	...					
41	IN PREISEN VON 1980 .....	12.6	12.5	...					
42	KAPITALSTOCK (KAPITALINTENSITAET) .....	272.1	277.1	...					
ANGABEN JE BESCHAEFFT. ARBEITNEHMER (1000 DM)									
EINKOMMEN AUS UNSELBSTAENDIGER ARBEIT .....									
43	.....	43.2	44.5	...					
1970 = 100									
BRUTTOWERTSCHOEPFUNG									
44	IN JEWEILIGEN PREISEN .....	264	277	...					
45	IN PREISEN VON 1980 .....	138	142	...					
46	BRUTTOWERTSCHOEPFUNG IN PREISEN VON 1980 JE ERWERBSTAETIGEN (ARBEITSPRODUKTIVITAET) ..	142	145	...					
47	NETTOWERTSCHOEPFUNG JE ERWERBSTAETIGEN ..	273	285	...					
48	LOHNKOSTEN JE PRODUKTEINHEIT .....	192	194	...					
49	BRUTTOWERTSCHOEPFUNG IN PREISEN VON 1980 ZU KAPITALSTOCK (KAPITALPRODUKTIVITAET) .....	83	83	...					
ANTEIL AN DER SUMME ALLER WIRTSCHAFTSBEREICHE (IN %)									
50	PRODUKTIONSWERT .....	100.0	100.0	...					
51	BRUTTOWERTSCHOEPFUNG .....	100.0	100.0	...					
52	NETTOWERTSCHOEPFUNG .....	100.0	100.0	...					
ENTSTANDENE BRUTTOEINKOMMEN AUS									
53	UNSELBSTAENDIGER ARBEIT .....	100.0	100.0	...					
54	DAR.: BRUTTOLOHN- UND -GEHALTSUMME .....	100.0	100.0	...					
55	UNTERNEHMERTAETIGKEIT UND VERMOEGEN .....	100.0	100.0	...					
56	BRUTTOANLAGEINVESTITIONEN .....	100.0	100.0	...					
57	AUSRUESTUNGEN .....	100.0	100.0	...					
58	BAUTEN .....	100.0	100.0	...					
BRUTTOANLAGEVERMOEGEN IN PREISEN VON 1980									
59	AM JAHRESANFANG .....	100.0	100.0	100.0					
60	AUSRUESTUNGEN .....	100.0	100.0	100.0					
61	BAUTEN .....	100.0	100.0	100.0					
62	ERWERBSTAETIGE IM INLAND .....	100.0	100.0	...					

1) VORLAEUFIGES ERGEBNIS.

FACHSERIE 18. REIHE S.9

## **A n h a n g**

LISTE DER NACHGEWIESENEN MERKMALE

DEUTSCH	LFD. NR. ---- LINE NO.	ENGLISH
IN JEWEILIGEN PREISEN (MILL. DM)		AT CURRENT PRICES (MILLION DM)
PRODUKTIONSWERT	1	OUTPUT
- VORLEISTUNGEN	2	INTERMEDIATE CONSUMPTION
- BRUTTOWERTSCHOEPFUNG	3	GROSS VALUE ADDED
- ABSCHREIBUNGEN	4	CONSUMPTION OF FIXED CAPITAL
- PRODUKTIONSSTEUERN ABZUEGLICH SUBVENTIONEN	5	TAXES LINKED TO PRODUCTION (NET OF SUBSIDIES)
- NETTOWERTSCHOEPFUNG	6	NET VALUE ADDED
ENTSTANDENE BRUTTOEINKOMMEN AUS UNSELBSTAENDIGER ARBEIT DAR.: BRUTTLOHN- UND -GEHALTSUMME UNTERNEHMERTAETIGKEIT UND VERMOEGEN	7 8 9	NET VALUE ADDED BY COMPONENTS COMPENSATION OF EMPLOYEES AMONG WHICH: GROSS WAGES AND SALARIES PROPERTY AND ENTREPRENEURIAL INCOME
BRUTTOANLAGEINVESTITIONEN AUSRUESTUNGEN BAUTEN	10 11 12	GROSS FIXED CAPITAL FORMATION MACHINERY AND EQUIPMENT BUILDINGS AND OTHER CONSTRUCTION
NETTOANLAGEINVESTITIONEN	13	NET FIXED CAPITAL FORMATION
NETTOANLAGEVERMOEGEN ZU WIEDERBESCHAFFUNGS- PREISEN AM JAHRESANFANG	14	NET STOCK OF FIXED ASSETS (REPLACEMENT COST OPENING STOCK)
AUSRUESTUNGEN	15	MACHINERY AND EQUIPMENT
BAUTEN	16	BUILDINGS AND OTHER CONSTRUCTION
IN PREISEN VON 1980 (MILL. DM)		AT CONSTANT PRICES OF 1980 (MILLION DM)
BRUTTOWERTSCHOEPFUNG	17	GROSS VALUE ADDED
BRUTTOANLAGEINVESTITIONEN AUSRUESTUNGEN BAUTEN	18 19 20	GROSS FIXED CAPITAL FORMATION MACHINERY AND EQUIPMENT BUILDINGS AND OTHER CONSTRUCTION
BRUTTOANLAGEVERMOEGEN AM JAHRESANFANG AUSRUESTUNGEN BAUTEN	21 22 23	GROSS STOCK OF FIXED ASSETS (OPENING STOCK) MACHINERY AND EQUIPMENT BUILDINGS AND OTHER CONSTRUCTION
KAPITALSTOCK	24	GROSS STOCK OF FIXED ASSETS (ANNUAL AVERAGE)
ERWERBSTAETIGKEIT (DURCHSCHNITT IN 1000)		EMPLOYMENT (ANNUAL AVERAGE, THOUSANDS)
ERWERBSTAETIGE IM INLAND SELBSTAENDIGE UND MITHELLENDE FAMILIEN- ANGEHOERIGE BESCHAEFFTIGTE ARBEITNEHMER	25 26 27	PERSONS ENGAGED (DOMESTIC) WORKING PROPRIETORS AND UNPAID FAMILY WORKERS WAGE AND SALARY EARNERS
KENNZIFFERN		RATIOS AND INDEX NUMBERS
IN % DES PRODUKTIONSWERTES VORLEISTUNGEN (VORLEISTUNGSQUOTE) BRUTTOANLAGEINVESTITIONEN	28 29	AS PERCENTAGE OF OUTPUT INTERMEDIATE CONSUMPTION GROSS FIXED CAPITAL FORMATION
IN % DER BRUTTOWERTSCHOEPFUNG ABSCHREIBUNGEN PRODUKTIONSSTEUERN ABZUEGLICH/SUBVENTIONEN NETTOWERTSCHOEPFUNG BRUTTOANLAGEINVESTITIONEN	30 31 32 33	AS PERCENTAGE OF GROSS VALUE ADDED CONSUMPTION OF FIXED CAPITAL TAXES LINKED TO PRODUCTION (NET OF SUBSIDIES) NET VALUE ADDED GROSS FIXED CAPITAL FORMATION
IN % DER NETTOWERTSCHOEPFUNG EINKOMMEN AUS UNSELBSTAENDIGER ARBEIT (LOHNQUOTE) UNTERNEHMERTAETIGKEIT UND VERMOEGEN	34 35	AS PERCENTAGE OF NET VALUE ADDED COMPENSATION OF EMPLOYEES PROPERTY AND ENTREPRENEURIAL INCOME
IN % DES KAPITALSTOCKS BRUTTOANLAGEINVESTITIONEN (IN PR. V. 1980) AUSRUESTUNGEN BAUTEN	36 37 38	AS PERCENTAGE OF GROSS STOCK OF FIXED ASSETS (ANNUAL AVERAGE AT 1980 CONSTANT PRICES) GROSS FIXED CAPITAL FORMATION (AT 1980 CONST. PRICES) MACHINERY AND EQUIPMENT BUILDINGS AND OTHER CONSTRUCTION
KAPITALKOEFFIZIENT (VERHAELTNIS KAPITALSTOCK ZU BRUTTOWERTSCHOEPFUNG IN PREISEN VON 1980)	39	CAPITAL-OUTPUT RATIO (GROSS STOCK OF FIXED ASSETS - ANNUAL AVERAGE - PER GROSS VALUE ADDED, AT 1980 CONSTANT PRICES)
ANGABEN JE ERWERBSTAETIGEN (1000 DM) BRUTTOANLAGEINVESTITIONEN IN JEWEILIGEN PREISEN IN PREISEN VON 1980 KAPITALSTOCK (KAPITALINTENSITAET)	40 41 42	PER PERSON ENGAGED (THOUSAND DM) GROSS VALUE ADDED AT CURRENT PRICES AT 1980 CONSTANT PRICES GROSS STOCK OF FIXED ASSETS - ANNUAL AVERAGE AT 1980 CONSTANT PRICES - (CAPITAL-LABOUR RATIO)
ANGABEN JE BESCHAEFFT. ARBEITNEHMER (1000 DM) EINKOMMEN AUS UNSELBSTAENDIGER ARBEIT	43	PER WAGE AND SALARY EARNER (THOUSAND DM) COMPENSATION OF EMPLOYEES
1970 = 100 BRUTTOWERTSCHOEPFUNG IN JEWEILIGEN PREISEN IN PREISEN VON 1980 BRUTTOWERTSCHOEPFUNG IN PREISEN VON 1980 JE ERWERBSTAETIGEN (ARBEITSPRODUKTIVITAET) NETTOWERTSCHOEPFUNG JE ERWERBSTAETIGEN LOHNKOSTEN JE PRODUKTEINHEIT	44 45 46 47 48	INDICES 1970 = 100 GROSS VALUE ADDED AT CURRENT PRICES AT 1980 CONSTANT PRICES LABOUR PRODUCTIVITY (GROSS VALUE ADDED AT 1980 CONSTANT PRICES PER PERSON ENGAGED) NET VALUE ADDED PER PERSON ENGAGED UNIT LABOUR COST (COMPENSATION OF EMPLOYEES PER UNIT OF GROSS VALUE ADDED)
BRUTTOWERTSCHOEPFUNG IN PREISEN VON 1980 ZU KAPITALSTOCK (KAPITALPRODUKTIVITAET)	49	CAPITAL PRODUCTIVITY (GROSS VALUE ADDED PER UNIT OF GROSS STOCK OF FIXED ASSETS, ANNUAL AVERAGE AT 1980 CONSTANT PRICES)
ANTEIL AN DER SUMME ALLER WIRTSCHAFTSBEREICHE (IN %)		PERCENTAGE OF TOTAL (ALL SECTORS = 100)
PRODUKTIONSWERT	50	OUTPUT
BRUTTOWERTSCHOEPFUNG	51	GROSS VALUE ADDED
NETTOWERTSCHOEPFUNG	52	NET VALUE ADDED
ENTSTANDENE BRUTTOEINKOMMEN AUS UNSELBSTAENDIGER ARBEIT DAR.: BRUTTLOHN- UND -GEHALTSUMME UNTERNEHMERTAETIGKEIT UND VERMOEGEN	53 54 55	NET VALUE ADDED BY COMPONENTS COMPENSATION OF EMPLOYEES AMONG WHICH: GROSS WAGES AND SALARIES PROPERTY AND ENTREPRENEURIAL INCOME
BRUTTOANLAGEINVESTITIONEN AUSRUESTUNGEN BAUTEN	56 57 58	GROSS FIXED CAPITAL FORMATION MACHINERY AND EQUIPMENT BUILDINGS AND OTHER CONSTRUCTION
BRUTTOANLAGEVERMOEGEN IN PREISEN VON 1980 AM JAHRESANFANG	59	GROSS STOCK OF FIXED CAPITAL AT 1980 CONSTANT PRICES (OPENING STOCK)
AUSRUESTUNGEN	60	MACHINERY AND EQUIPMENT
BAUTEN	61	BUILDINGS AND OTHER CONSTRUCTION
ERWERBSTAETIGE IM INLAND	62	PERSONS ENGAGED



Gliederung der Wirtschaftsbereiche in den Volkswirtschaftlichen Gesamtrechnungen

Bereich	Systematik der Wirtschaftszweige, Ausgabe 1979 <sup>1)2)</sup>		SYPRO <sup>3)</sup>
	Bezeichnung	Nummer	
<u>Unternehmen</u>	Land- und Forstwirtschaft, Fischerei; Produzierendes Gewerbe; Handel; Verkehr und Nachrichtenübermittlung; Kreditinstitute und Versicherungsgewerbe; Dienstleistungen, soweit von Unternehmen und Freien Berufen erbracht; Organisationen ohne Erwerbszweck, für Unternehmen tätig; Bundesmonopolverwaltung für Branntwein; Bundesanstalt für landwirtschaftliche Marktordnung	0 - 7, 83, ex 9.0 39, ex 9.7 11	
<u>Land- und Forstwirtschaft, Fischerei</u>	Land- und Forstwirtschaft, Fischerei	0	
Landwirtschaft	Landwirtschaft	01	
Gewerbliche Gärtnerei und Tierhaltung, Forstwirtschaft, Fischerei	Gewerbliche Gärtnerei, gewerbliche Tierhaltung, -zucht und -pflege; Forstwirtschaft; Fischerei, Fischzucht	03 - 07	
<u>Warenproduzierendes Gewerbe 4)</u>	Produzierendes Gewerbe; Bundesmonopolverwaltung für Branntwein	1 - 3, ex 9.0 39	10 - 77
Energie- und Wasserversorgung, Bergbau	Energie- und Wasserversorgung, Bergbau	1	10, 21
Elektrizitäts-, Gas-, Fernwärme- und Wasserversorgung	Elektrizitäts-, Gas-, Fernwärme- und Wasserversorgung	10	10
Elektrizitäts- und Fernwärmeversorgung usw.	Elektrizitäts-, Gas- und Fernwärmeversorgung (ohne ausgeprägten Schwerpunkt); Elektrizitätsversorgung; Fernwärmeversorgung	100 - 101, 105	1010, 1050 - 1060
Gasversorgung	Gasversorgung	103	1030
Wasserversorgung	Wasserversorgung	107	1070
Bergbau	Bergbau	11	21
Kohlenbergbau	Steinkohlenbergbau und -brikettherstellung, Kokerei; Braunkohlenbergbau und -brikettherstellung	110 - 111	2111 - 2114
Übriger Bergbau	Erzbergbau, Gewinnung von spalt- und brutstoffhaltigen Erzen; Kali- und Steinsalzbergbau, Salinen; Gewinnung von Erdöl, Erdgas; Sonstiger Bergbau, Torfgewinnung	113 - 118	2130 - 2180
Verarbeitendes Gewerbe <sup>4)</sup>	Verarbeitendes Gewerbe; Bundesmonopolverwaltung für Branntwein	2, ex 9.0 39	22 - 69
Chemische Industrie, Herstellung und Verarbeitung von Spalt- und Brutstoffen	Chemische Industrie; Herstellung und Verarbeitung von Spalt- und Brutstoffen	200 - 201	24, 40
Mineralölverarbeitung	Mineralölverarbeitung	205	22
Herstellung von Kunststoffwaren	Herstellung von Kunststoffwaren	210	58
Gummiverarbeitung	Herstellung von Gummiwaren; Rundenerneuerung und Reparatur von Bereifungen	213 - 216	59
Gewinnung und Verarbeitung von Steinen und Erden	Gewinnung von Steinen und Erden; Verarbeitung von Steinen und Erden (ohne Grobkeramik, Herstellung von Schleifmitteln); Grobkeramik; Herstellung von Schleifmitteln	221 - 223, 226	25

Fußnoten siehe S.

Gliederung der Wirtschaftsbereiche in den Volkswirtschaftlichen Gesamtrechnungen

Bereich	Systematik der Wirtschaftszweige, Ausgabe 1979 <sup>1)2)</sup>		SYPRO <sup>3)</sup>
	Bezeichnung	Nummer	
Feinkeramik	Feinkeramik	224	51
Herstellung und Verarbeitung von Glas	Herstellung und Verarbeitung von Glas	227	52
Eisenschaffende Industrie	Eisenschaffende Industrie	230 - 232	27
NE-Metallerzeugung, NE-Metallhalbzeugwerke	NE-Metallerzeugung, NE-Metallhalbzeugwerke	233	28
Gießerei	Eisen-, Stahl- und Tempergießerei; NE-Metallgießerei	234 - 236	29
Ziehereien, Kaltwalzwerke, Stahlverformung usw.	Ziehereien, Kaltwalzwerke; Stahlverformung, Oberflächenveredlung, Härtung; Mechanik, a.n.g.	237 - 239	30
Stahl- und Leichtmetallbau, Schienenfahrzeugbau	Herstellung von Stahl- und Leichtmetallkonstruktionen, Weichenbau; Kessel- und Behälterbau; Schienenfahrzeugbau	240 - 241, 247	31
Maschinenbau	Maschinenbau	242	32
Herstellung von Büromaschinen, ADV-Geräten und -Einrichtungen	Herstellung von Büromaschinen, Datenverarbeitungsgeräten und -einrichtungen	243	50
Straßenfahrzeugbau, Reparatur von Kraftfahrzeugen usw.	Herstellung von Kraftwagen und deren Teilen; Straßenfahrzeugbau (ohne Herstellung von Kraftwagen); Reparatur von Kraftfahrzeugen, Fahrrädern; Lackierung von Straßenfahrzeugen	244 - 245, 249 1	33
Schiffbau	Schiffbau	246	34
Luft- und Raumfahrzeugbau	Luft- und Raumfahrzeugbau	248	35
Elektrotechnik, Reparatur von Haushaltgeräten	Elektrotechnik; Reparatur von elektrischen Geräten für den Haushalt	250, 259 1	36
Feinmechanik, Optik, Herstellung von Uhren	Feinmechanik, Optik; Herstellung von Uhren	252 - 254	37
Herstellung von Eisen-, Blech- und Metallwaren	Herstellung von Eisen-, Blech- und Metallwaren	256	38
Herstellung von Musikinstrumenten, Spielwaren, Füllhaltern usw.	Herstellung von Füllhaltern u.ä., Stempeln; Verarbeitung von natürlichen Schnitz- und Formstoffen; Foto- und Filmlabors; Herstellung von Musikinstrumenten, Spielwaren, Sportgeräten, Schmuck u.ä.	257 - 258	39
Holzbearbeitung	Holzbearbeitung	260	53
Holzverarbeitung	Holzverarbeitung	261	54
Zellstoff-, Holzschliff-, Papier- und Pappeherzeugung	Zellstoff-, Holzschliff-, Papier- und Pappeherzeugung	264	55
Papier- und Pappeverarbeitung	Papier- und Pappeverarbeitung	265	56
Druckerei, Vervielfältigung	Druckerei, Vervielfältigung	268	57
Ledergewerbe	Ledererzeugung; Lederverarbeitung (ohne Herstellung von Schuhen); Herstellung von Schuhen	270 - 272	61 - 62
Textilgewerbe	Textilgewerbe	275	63

Fußnoten siehe S.

Gliederung der Wirtschaftsbereiche in den Volkswirtschaftlichen Gesamtrechnungen

Bereich	Systematik der Wirtschaftszweige, Ausgabe 1979 <sup>1)2)</sup>		SYPRO <sup>3)</sup>
	Bezeichnung	Nummer	
Bekleidungs-gewerbe	Bekleidungs-gewerbe	276	64
Ernährungs-gewerbe (ohne Getränkeherstellung)	Mahl- und Schäl-mühlen; Herstellung von Stärke, Stärkeerzeugnissen; Herstellung von Teigwaren; Herstellung von Backwaren; Zuckerindustrie; Obst- und Gemüseverarbeitung; Herstellung von Süßwaren (ohne Dauerbackwaren); Milchverwertung; Herstellung von Speiseöl, Margarine u.ä. Nahrungsfetten; Schlachthäuser (ohne kommunale Schlachthöfe), Fleischverarbeitung; Fischverarbeitung; Sonstiges Ernährungsgewerbe (ohne Herstellung von Futtermitteln); Herstellung von Futtermitteln	28/29 (ohne 293 - 295, 299)	68 (ohne 6871 - 6879)
Getränkeherstellung	Brauerei, Mälzerei; Alkoholbrennerei, Herstellung von Spirituosen, Weinherstellung und -verarbeitung; Mineralbrunnen, Herstellung von Mineralwasser, Limonaden; Bundesmonopolverwaltung für Branntwein	293 - 295, ex 9.0 39	6871 - 6879
Tabakverarbeitung	Tabakverarbeitung	299	69
Baugewerbe	Baugewerbe	3	72 - 77
Bauhauptgewerbe	Bauhauptgewerbe	30	72 - 75
Ausbaugewerbe	Ausbaugewerbe	31	76 - 77
<u>Handel und Verkehr</u>	Handel; Verkehr und Nachrichtenübermittlung (einschl. Postgiro- und Postsparkassenämter); Erdölbevorratungsverband; Notgemeinschaft Deutscher Kohlenbergbau; Bundesanstalt für landwirtschaftliche Marktordnung	4, 5, 607, ex 834 10, ex 9.7 11	
Handel	Handel; Erdölbevorratungsverband; Notgemeinschaft Deutscher Kohlenbergbau; Bundesanstalt für landwirtschaftliche Marktordnung	4, ex 834 10, ex 9.7 11	
Großhandel, Handelsvermittlung	Großhandel; Handelsvermittlung, Erdölbevorratungsverband; Notgemeinschaft Deutscher Kohlenbergbau; Bundesanstalt für landwirtschaftliche Marktordnung	40/41 - 42, ex 834 10, ex 9.7 11	
Einzelhandel	Einzelhandel	43	
Verkehr, Nachrichtenübermittlung	Verkehr und Nachrichtenübermittlung (einschl. Postgiro- und Postsparkassenämter)	5, 607	
Eisenbahnen	Eisenbahnen	511	
Schifffahrt, Wasserstraßen, Häfen	Binnenschifffahrt, -wasserstraßen, -häfen; See- und Küstenschifffahrt, Seehäfen	513 - 514	
Deutsche Bundespost	Deutsche Bundespost (einschl. Postgiro- und Sparkassenämter)	517, 607	
Übriger Verkehr	Straßenverkehr, Parkplätze und -häuser; Luftfahrt, Flugplätze; Transport in Rohrleitungen; Spedition, Lagerei, Verkehrsvermittlung	512, 515 - 516, 55	

Fußnoten siehe S.

Gliederung der Wirtschaftsbereiche in den Volkswirtschaftlichen Gesamtrechnungen

Bereich	Systematik der Wirtschaftszweige, Ausgabe 1979 <sup>1)2)</sup>		SYPRO <sup>3)</sup>
	Bezeichnung	Nummer	
<u>Dienstleistungsunternehmen</u>	Kreditinstitute und Versicherungsgewerbe (ohne Postgiro- und Postsparkassenämter); Dienstleistungen, soweit von Unternehmen und Freien Berufen erbracht; Organisationen ohne Erwerbszweck, für Unternehmen tätig (ohne Erdölbevorratungsverband, Notgemeinschaft Deutscher Kohlenbergbau)	6 - 7 (ohne 607), 83 (ohne ex 834 10)	
Kreditinstitute, Versicherungsunternehmen	Kreditinstitute (ohne Postgiro- und Postsparkassenämter); Versicherungsgewerbe	60 - 61 (ohne 607)	
Kreditinstitute	Kreditinstitute (ohne Postgiro- und Postsparkassenämter)	60 (ohne 607)	
Versicherungsunternehmen	Versicherungsgewerbe	61	
Wohnungsvermietung	Wohnungsvermietung	ex 794 11	
Sonstige Dienstleistungsunternehmen	Mit dem Kredit- und Versicherungsgewerbe verbundene Tätigkeiten; Dienstleistungen, soweit von Unternehmen und Freien Berufen erbracht (ohne Wohnungsvermietung); Organisationen ohne Erwerbszweck, für Unternehmen tätig (ohne Erdölbevorratungsverband, Notgemeinschaft Deutscher Kohlenbergbau)	65, 7 (ohne ex 794 11), 83 (ohne ex 834 10)	
Gastgewerbe, Heime	Gastgewerbe; Heime (ohne Fremden-, Erholungs- und Ferienheime)	71 - 72	
Bildung, Wissenschaft, Kultur usw., Verlags-gewerbe	Bildung, Wissenschaft, Kultur, Sport, Unterhaltung; Verlagsgewerbe	75 - 76	
Gesundheits- und Veterinärwesen	Gesundheits- und Veterinärwesen	77	
Übrige Dienstleistungsunternehmen	Mit dem Kredit- und Versicherungsgewerbe verbundene Tätigkeiten; Wäscherei, Körperpflege, Fotoateliers u.a. persönliche Dienstleistungen; Gebäudereinigung, Abfallbeseitigung u.a. hygienische Einrichtungen; Rechtsberatung, Steuerberatung, Wirtschaftsprüfung und -beratung, technische Beratung und Planung, Werbung, Dienstleistungen für Unternehmen, a.n.g.; Dienstleistungen, a.n.g. (ohne Wohnungsvermietung); Organisationen ohne Erwerbszweck, für Unternehmen tätig (ohne Erdölbevorratungsverband, Notgemeinschaft Deutscher Kohlenbergbau)	65, 73 - 74, 78 - 79 (ohne ex 794 11), 83 (ohne ex 834 10)	
<u>Staat</u> <sup>5)</sup>	Gebietskörperschaften und Sozialversicherung (ohne Vertretungen fremder Staaten, Stationierungsstreitkräfte, inter- und supranationale Organisationen mit Behördencharakter; Bundesmonopolverwaltung für Branntwein, Bundesanstalt für landwirtschaftliche Marktordnung) 5)	9 (ohne ex 9.0 39, ex 9.7 11, 99)	
Gebietskörperschaften <sup>5)</sup>	Gebietskörperschaften (ohne Bundesmonopolverwaltung für Branntwein, Bundesanstalt für landwirtschaftliche Marktordnung) 5)	9. (ohne ex 9.0 39, ex 9.7 11)	
Sozialversicherung	Sozialversicherung, Arbeitsförderung	98	

Fußnoten siehe S.

Gliederung der Wirtschaftsbereiche in den Volkswirtschaftlichen Gesamtrechnungen

Bereich	Systematik der Wirtschaftszweige, Ausgabe 1979 <sup>1)2)</sup>		SYPRO <sup>3)</sup>
	Bezeichnung	Nummer	
<u>Private Haushalte und private Organisationen ohne Erwerbszweck</u>	Private Haushalte; Organisationen ohne Erwerbszweck, nicht für Unternehmen tätig	85, 81	
Private Haushalte	Private Haushalte	85	
Private Organisationen ohne Erwerbszweck	Organisationen ohne Erwerbszweck, nicht für Unternehmen tätig	81	

1) Fassung für Volkswirtschaftliche Gesamtrechnungen, Juni 1985.

2) Der Bereich "Landwirtschaft" umfaßt auch die landwirtschaftlichen Tätigkeiten in Einheiten, die nach dem Schwerpunkt ihrer wirtschaftlichen Tätigkeit anderen Bereichen zugeordnet sind, sowie die landwirtschaftliche Produktion in Hausgärten. Der den Dienstleistungsunternehmen zugeordnete Bereich "Wohnungsvermietung" umfaßt außer der gewerblichen Wohnungsvermietung (Vermietung von eigenen Wohnungen - ex WZ 794 11) die gewerbliche Wohnungsvermietung von Einheiten, die nach dem Schwerpunkt ihrer wirtschaftlichen Tätigkeit anderen Bereichen zugeordnet sind, sowie die

nichtgewerbliche Wohnungsvermietung einschließlich der Nutzung von Eigentümerwohnungen.

3) Systematik der Wirtschaftszweige, Ausgabe 1979, Fassung für die Statistik im Produzierenden Gewerbe (SYPRO).

4) "Reparatur von Gebrauchsgütern (ohne elektrische Geräte für den Haushalt)" - SYPRO 65 = WZ 249 5, 259 (ohne 259 1), 269, 279 - wird nicht gesondert dargestellt. Die Werte sind in den Angaben für diejenigen Wirtschaftsbereiche enthalten, die diese Güter herstellen.

5) Ohne Unternehmen im Eigentum der Gebietskörperschaften.

**VERÖFFENTLICHUNG VON ERGEBNISSEN  
DER VOLKSWIRTSCHAFTLICHEN GESAMTRECHNUNGEN**

Die Berechnung und Veröffentlichung von Ergebnissen der Volkswirtschaftlichen Gesamtrechnungen erfolgt - abhängig von der Verfügbarkeit der Ergebnisse wichtiger Basisstatistiken - in einem bestimmten Rhythmus, der sich von Jahr zu Jahr wiederholt.

Erste JAHRESERGEBNISSE für das gerade abgelaufene Jahr werden auf der Grundlage kurzfristiger Wirtschaftsstatistiken und noch in relativ grober Gliederung bereits zu Beginn des Jahres ermittelt und Mitte **J a n u a r** im "Statistischen Wochendienst" und anschließend im Januar-Heft von "Wirtschaft und Statistik" veröffentlicht. Eine Überprüfung und ggf. Korrektur dieser ersten vorläufigen Ergebnisse erfolgt im **M ä r z** aufgrund des bis dahin verfügbaren statistischen Ausgangsmaterials. Dabei werden zahlreiche der im Januar noch erforderlichen Schätzungen für die letzten Jahresmonate durch fundiertere Angaben ersetzt. Die Veröffentlichung dieser Zahlen erfolgt in der ersten Märzhälfte im "Statistischen Wochendienst" und in einem Aufsatz im März-Heft von "Wirtschaft und Statistik" sowie - ausführlicher - in dem im Mai erscheinenden Vorbericht zur Reihe 1 "Konten und Standardtabellen" in der Fachserie 18 "Volkswirtschaftliche Gesamtrechnungen". Der gleiche Berechnungsstand liegt auch den im Statistischen Jahrbuch (Erscheinungstermin im Sommer) enthaltenen Ergebnisse über Volkswirtschaftliche Gesamtrechnungen zugrunde. Im **S e p t e m b e r** wer-

den alle Angaben für das Vorjahr anhand inzwischen vorliegender detaillierter statistischer Ergebnisse erneut geprüft, überarbeitet und vervollständigt. Die Ergebnisse dieser Berechnungen werden Mitte September im "Statistischen Wochendienst" und in einem Aufsatz im September-Heft von "Wirtschaft und Statistik" sowie ausführlich im Jahresband der Reihe 1 "Konten- und Standardtabellen" in der Fachserie 18 "Volkswirtschaftliche Gesamtrechnungen" dargestellt, der im Oktober erscheint.

Bei den Berechnungsterminen im März und September werden regelmäßig auch die Ergebnisse für die beiden vorangegangenen Jahre aufgrund neuer Erkenntnisse aus Jahresstatistiken in die Überprüfung einbezogen und - soweit erforderlich - korrigiert.

Für eine Auswahl wichtiger Tatbestände der Volkswirtschaftlichen Gesamtrechnungen werden auch VIERTELJAHRESERGEBNISSE ermittelt. Die Angaben für das erste Quartal werden etwa Mitte Juni, für das zweite Quartal Mitte September, für das dritte Quartal Mitte Dezember und für das vierte Quartal Mitte März des folgenden Jahres im "Statistischen Wochendienst" sowie anschließend im Tabellenteil der darauffolgenden Hefte von "Wirtschaft und Statistik" veröffentlicht. Auch Vorbericht und Jahresband der Reihe 1 in der Fachserie 18 enthalten Angaben für Vierteljahre und - in tiefer Gliederung - auch HALBJAHRESERGEBNISSE.

Übersicht 1

Berechnungstermine in den Volkswirtschaftlichen Gesamtrechnungen

Nachweis	Rechenstand				
	Januar	März	Juni	September	Dezember
Erstmals nachgewiesene Ergebnisse für	Jahreswerte des Vorjahres	4. Vierteljahr des Vorjahres 2. Halbjahr des Vorjahres	1. Vierteljahr des lfd. Jahres	2. Vierteljahr des lfd. Jahres 1. Halbjahr des lfd. Jahres	3. Vierteljahr des lfd. Jahres
Neuberechnete und evtl. korrigierte Ergebnisse für	- A)	alle Jahres-, Halbjahres- und Vierteljahresergebnisse der letzten 2 Jahre	-	alle Jahres-, Halbjahres- und Vierteljahresergebnisse der letzten 2 Jahre	-

A) Aus dem Jahresergebnis (Rechenstand Januar) und den Vierteljahresergebnissen für das 1. - 3. Vierteljahr (Rechenstand Dezember des Vorjahres) darf nicht auf das 4. Vierteljahr geschlossen werden.

Die Ergebnisse für das erste Halbjahr werden außerdem in dem bereits erwähnten Aufsatz im September-Heft von "Wirtschaft und Statistik" ausführlicher kommentiert.

Die vorstehende Übersicht 1 zeigt, in welchen Monaten neue Ergebnisse für die gerade abge-

laufene Periode für weiter zurückliegende Zeiträume berechnet werden.

In der Übersicht 2 wird dargestellt, wann in den verschiedenen Publikationen neueste Ergebnisse vorgelegt werden.

**Übersicht 2**  
Termine der Veröffentlichung von Ergebnissen der Volkswirtschaftlichen Gesamtrechnungen  
in den verschiedenen Publikationen

Nachweis	Rechenstand				
	Januar	März	Juni	September	Dezember
Pressemitteilung	1. oder 2. Woche im Januar	1. oder 2. Woche im März	1. oder 2. Woche im Juni	1. oder 2. Woche im September	1. oder 2. Woche im Dezember
Bildschirmtext Btx * 48484040 #	gleichzeitig mit der Pressemitteilung				
Statistischer Wochendienst 1) - Beilage	Heft 2 oder 3	Heft 10 oder 11	Heft 22 oder 23	Heft 35 oder 36	Heft 47, 48 oder 49
- lfd. Nachweis in den Vierteljahreszahlen	ab Heft 2 oder 3	ab Heft 10 oder 11	ab Heft 22 oder 23	ab Heft 35 oder 36	ab Heft 47, 48 oder 49
Wirtschaft und Statistik - Aufsatz	Heft 1 (Mitte Feb.)	Heft 3 (Mitte April)	-	Heft 9 (Mitte Okt.)	-
- Monatszahlen	Heft 1 und 2 <sup>A)</sup>	Heft 3 - 5	Heft 6 - 8	Heft 9 - 11	Heft 12 - 2
Fachserie 18, Reihe 1	-	Vorbericht (Mai)	-	Jahresband (Okt.)	-
STATIS-BUND	-	alle Segmente des Vorberichts (ca. 20.4.)	Vierteljahres-segmente (ca. 20.6.)	alle Segmente (ca. 20.10.)	Vierteljahres-segmente (ca. 20.12.)
Jahrbuch	-	August	-	-	-

1) Die Heftnummern entsprechen etwa der laufenden Nummer der Woche im Kalenderjahr.

A) Aus dem Jahresergebnis (Rechenstand Januar) und den Vierteljahresergebnissen für das 1. - 3. Vierteljahr (Rechenstand Dezember des Vorjahres) darf nicht auf das 4. Vierteljahr geschlossen werden.

In größeren Abständen - etwa alle fünf Jahre - ist es unvermeidlich, REVISIONEN der Volkswirtschaftlichen Gesamtrechnungen für eine längere Reihe zurückliegender Jahre durchzuführen. Sie ermöglichen vor allem

- den Einbau der Ergebnisse von Großzählungen, deren Ergebnisse nur in mehrjährigen Abständen und relativ spät zur Verfügung stehen, so daß sie in der laufenden Berechnung nicht berücksichtigt werden können,

- die methodische Weiterentwicklung der Konzepte und Definitionen, die Anpassung der Rechenmethoden, Systematiken u.ä. an häufig rechtlich oder fiskalisch bedingte - Änderungen im statistischen Ausgangsmaterial

und

- den Übergang auf ein neues Preisbasisjahr für die Berechnungen in konstanten Preisen. Dabei wird davon ausgegangen, daß die reale

Entwicklung am besten durch Ergebnisse wiedergegeben wird, die sich auf ein zeitlich nicht allzuweit entferntes Preisbasisjahr beziehen.

1960. Ihre Ergebnisse sind in der Reihe S. 8 "Revidierte Ergebnisse 1960 bis 1984" der Fachserie 18 "Volkswirtschaftliche Gesamtrechnungen" veröffentlicht worden.

Die letzte Revision hat im Herbst 1985 stattgefunden. Sie umfaßt für die Angaben in jeweiligen Preisen den Zeitraum ab 1975, für die Angaben in konstanten Preisen den Zeitraum ab

In welchen Publikationen die zur Zeit gültigen Ergebnisse der Volkswirtschaftlichen Gesamtrechnungen, auch für länger zurückliegende Jahre, nachgewiesen werden, kann dem Fundstellennachweis in Übersicht 3 entnommen werden.

### Übersicht 3

Fundstellen für die zur Zeit gültigen Ergebnisse der Volkswirtschaftlichen Gesamtrechnungen ab 1950

für die Jahre Sie suchen	1950 bis 1960	1960 bis 1967	1968 bis 1982	ab 1983	Aktuellster Nachweis			Rechenstand
	Jahresergebnisse	FS 18, S. 7 (ohne Saarland und Berlin)	FS 18, S. 8		FS 18, R 1	abgelaufenes Jahr	Januar Februar März April Mai September Oktober	WoDi Heft 2 oder 3 WiSta Heft 1 WoDi Heft 10 oder 11 WiSta Heft 3 FS 18, R 1, Vorbericht WoDi Heft 35 oder 36 FS 18, R 1, Jahresband und WiSta Heft 9
Halbjahresergebnisse	-	FS 18, S. 8		FS 18, R 1	Halbjahre des abgelaufenen Jahres 1. Halbjahr des laufenden Jahres	April Mai Oktober Oktober	WiSta Heft 3 FS 18, R 1, Vorbericht FS 18, R 1, Jahresband WiSta Heft 9	März März September September
Vierteljahresergebnisse	-	-	FS 18, S. 8 FS 18, R 1	FS 18, R 1	bis 4. Vj des abgelaufenen Jahres  bis 1. Vj des lfd. Jahres bis 2. Vj des lfd. Jahres  bis 3. Vj des lfd. Jahres	März April Mai  Juni September Oktober Dezember	WoDi Heft 10 oder 11 WiSta Heft 3 FS 18, R 1, Vorbericht  WoDi Heft 22 oder 23 WoDi Heft 35 oder 36 FS 18, R 1, Jahresband und WiSta Heft 9 WoDi Heft 47, 48 oder 49	März März März  Juni September September Dezember

Abkürzungen: FS 18, S. 7: Fachserie 18, Volkswirtschaftliche Gesamtrechnungen, Reihe S. 7, Lange Reihen 1950 bis 1984  
FS 18, S. 8: Fachserie 18, Volkswirtschaftliche Gesamtrechnungen, Reihe S. 8, Revidierte Ergebnisse 1960 bis 1984

FS 18, R 1: Fachserie 18, Volkswirtschaftliche Gesamtrechnungen, Reihe 1, Konten und Standardtabellen  
WiSta : Wirtschaft und Statistik  
WoDi : Statistischer Wochendienst  
Vj : Vierteljahr

Übersicht 4 stellt die Veröffentlichungsreihen der Volkswirtschaftlichen Gesamtrechnungen zusammen. Die Ergebnisse in den Heften S. 2 bis S. 6 sind durch die letzte Revision überholt. Bestellen können Sie diese Veröffentlichungen über den Buchhandel oder direkt durch den

Verlag W. Kohlhammer GmbH  
Abt. Veröffentlichungen des  
Statistischen Bundesamtes  
Philipp-Reis-Str. 3,  
Postfach 42 11 20  
6500 Mainz 42 (Hechtsheim)  
Telefon 06131/59094-95,  
Telex 4187768 dgv.

Bei Bestellungen bitten wir, nicht nur den Titel mit der Kennziffer, sondern auch Erscheinungsfolge bzw. Berichtszeit und - soweit bekannt - Ihre Kundennummer anzugeben.



Übersicht 4

Fachserie 18: Volkswirtschaftliche Gesamtrechnungen  
Veröffentlichungsreihen

Kenn- ziffer	Reihe bzw. Heft	Titel	Regio- nale Glieder- rung	Erscheinungs- folge (letzte Ausgabe)	Preis DM
2180100	Reihe 1	Konten und Standardtabellen .....	-	j v (85)	16,50
			-	j (85)	25,50
2180200	Reihe 2	Input-Output-Tabellen .....	-	unr (80)	18,70
	Reihe S	Sonderbeiträge			
2189002	Reihe S.2	Revidierte Ergebnisse 1960 bis 1976 .....	-	unr (76)	13,90
2189003	Reihe S.3	Ergebnisse der Volkswirtschaftlichen Gesamtrechnungen 1960 bis 1976 nach Wirtschaftsbereichen und Gütergruppen .....	-	ein (76)	17,40
2189004	Reihe S.4	Ausgaben des Staates nach Aufgabenbereichen in den Volkswirtschaftlichen Gesamtrechnungen 1970 bis 1978 .....	-	ein (78)	9,80
2189005	Reihe S.5	Revidierte Ergebnisse 1960 bis 1981 .....	-	unr (81)	19,30
2189006	Reihe S.6	Der Staat in den Volkswirtschaftlichen Gesamtrechnungen 1960 bis 1983 .....	-	ein (83)	18,70 ver- griffen
2189007	Reihe S.7	Lange Reihen 1950 bis 1984 .....	-	ein (84)	14,70
2189008	Reihe S.8	Revidierte Ergebnisse 1960 bis 1984 .....	-	unr (84)	24,90
2189009	Reihe S.9	Ergebnisse für Wirtschaftsbereiche (Branchenblätter) 1960 bis 1985 .....	-	unr (85)	

Die in Spalte "Erscheinungsfolge" aufgeführten Abkürzungen bedeuten:  
m = monatlich, vj = vierteljährlich, hj = halbjährlich, j = jährlich, unr = unregelmäßig,  
ein = einmalig, E = Eilbericht, V = Vorbericht.

Wichtige Aufsätze in "Wirtschaft und Statistik" auf dem Gebiet  
der Volkswirtschaftlichen Gesamtrechnungen

Bartels, H., Das Kontensystem für die Volkswirtschaftlichen Gesamtrechnungen der Bundesrepublik Deutschland, Erster Teil: Das angestrebte Kontensystem, Heft 6/1960, S. 317-344:

Eingehende Beschreibung der 1960 im Rahmen der Volkswirtschaftlichen Gesamtrechnungen angestrebten kontenmäßigen Darstellung.

Bartels, H., Raabe, K.-H., Schörry O. und Mitarbeiter, Das Kontensystem für die Volkswirtschaftlichen Gesamtrechnungen der Bundesrepublik Deutschland, Zweiter Teil: Das ausgefüllte vereinfachte Kontensystem, Heft 10/1960, S. 571-581:

Beschreibung des in den sechziger Jahren verwendeten vereinfachten Kontensystems.

Bartels, H., Sievers, I., Der Staat als Teil der Volkswirtschaft 1950 bis 1959, Heft 3/1961, S. 133-157:

Eingehende Beschreibung der Teilnahme des Staates am Wirtschaftsablauf, insbesondere des Staates als Produzent, Verbraucher und Investor, der Umverteilung von Einkommen und Vermögen über den Staat sowie der wirtschaftlichen Beziehungen des Staates zu den anderen Sektoren und zur übrigen Welt.

Bartels, H., Preisindizes in der Sozialproduktberechnung, Heft 1/1963, S. 15-18:

Aussagewert, Berechnungsgrundlagen und -methoden der Preisindizes in der Entstehungs- und Verwendungsrechnung des Sozialprodukts.

Hamer, G., Müller-Nagell, H., Der Private Verbrauch nach Verwendungszwecken und Lieferbereichen, Heft 12/1963, S. 714-728:

Berechnungsgrundlagen und -methoden des Privaten Verbrauchs in der Gliederung nach Lieferbereichen und Verwendungszwecken.

Hamer, G., Richter, H.-W., Einkommen aus unselbständiger Arbeit und Einkommen aus Unternehmertätigkeit und Vermögen nach Wirtschaftsbereichen, Heft 9/1966, S. 537-553:

Berechnungsgrundlagen und -methoden der Einkommen aus unselbständiger Arbeit, insbesondere in der Gliederung nach Wirtschaftsbe-  
reichen.

Hamer, G., Die Behandlung der Umsatz-(Mehrwert-)steuer in den Volkswirtschaftlichen Gesamtrechnungen, Heft 9/1968, S. 439-443:

Darlegung der verschiedenen Möglichkeiten der Behandlung der Mehrwertsteuer in den Volkswirtschaftlichen Gesamtrechnungen.

Hamer, G., Revidierte Konten der Volkswirtschaftlichen Gesamtrechnungen, Heft 6/1970, S. 281-288:

Erläuterung der erweiterten Sektorengliederung, des neu eingeführten Güterkontos und des einheitlichen Rahmenschemas der Kontenpositionen.

Hipler, H., Die Versicherungsunternehmen in den Volkswirtschaftlichen Gesamtrechnungen, Heft 7/1970, S. 331-337:

Behandlung der Beitragseinnahmen und Leistungen der Versicherungsunternehmen, Berechnungsunterlagen und -methoden für die Aufstellung der Konten des Sektors Versicherungsunternehmen.

Lützel, H., Das reproduzierbare Anlagevermögen in Preisen von 1962, Heft 10/1971, S. 593-604 und S. 607 \* ff.

Erläuterung der Begriffe sowie der Berechnungsgrundlagen und -methoden, Darstellung der Ergebnisse ab 1950.

Dorow, F., Zur Behandlung der unterstellten Bankgebühr in den Volkswirtschaftlichen Gesamtrechnungen, Heft 7/1972, S. 377-382:

Darlegung der unterschiedlichen Behandlung der unterstellten Bankgebühr in den Volkswirtschaftlichen Gesamtrechnungen der Bundesrepublik Deutschland und in den internationalen Systemen der Volkswirtschaftlichen Gesamtrechnungen.

Lützel, H., Das reproduzierbare Sachvermögen zu Anschaffungs- und zu Wiederbeschaffungspreisen, Heft 11/1972, S. 611-624 und S. 689 \* ff.

Erläuterung der Begriffe und Berechnungsmethoden, Darstellung der Ergebnisse ab 1950.

Dorow, F., Vermögenseinkommen und Unternehmensgewinne 1960 bis 1972, Heft 4/1974, S. 246-259 und S. 256\*:

Erläuterung der Begriffe und Berechnungsmethoden, Darstellung der Ergebnisse ab 1960.

Hamer, G., Volkswirtschaftliche Gesamtrechnungen und Messung der Lebensqualität, Heft 8/1974, Sonderdruck (Beilage):

Darlegung der Ansatzpunkte zur Messung der Lebensqualität in den Volkswirtschaftlichen Gesamtrechnungen, Anregungen für ihre Weiterentwicklung.

Hartmann, N., Private Organisationen ohne Erwerbscharakter als Teil des Haushaltssektors in den Volkswirtschaftlichen Gesamtrechnungen, Heft 10/1976, S. 638-643:

Beschreibung der Methoden und Darstellung der Ergebnisse der Berechnung der Verteilung, Umverteilung und Verwendung der Einkommen der privaten Organisationen ohne Erwerbscharakter in ausgewählten Jahren.

Hamer, G. und Mitarbeiter, Revision der Volkswirtschaftlichen Gesamtrechnungen 1960 bis 1976, Heft 4/1977, S. 215-239:

Erläuterung der im Rahmen der Revision 1977 vorgenommenen Änderungen in den Konzepten und Definitionen und der Auswirkungen der Revision auf die Ergebnisse ab 1960.

Richter, H.-W., Hartmann, N., Nachweis der Verteilung und Verwendung der Einkommen nach Haushaltsgruppen in den Volkswirtschaftlichen Gesamtrechnungen 1962 bis 1975, Heft 6/1977, S. 353-373 und S. 420 \* ff.

Beschreibung der Methoden und Berechnungsgrundlagen sowie Darstellung der Ergebnisse der Berechnung der Einkommensverteilung und -verwendung nach Haushaltsgruppen.

Kupka, G., Methoden der Berechnung der Anlageinvestitionen in den Volkswirtschaftlichen Gesamtrechnungen, Heft 12/1977, S. 757-763:

Beschreibung der Grundlagen und Methoden für die Berechnung der Anlageinvestitionen.

Hamer, G., Engelmann, M. und Mitarbeiter, Vierteljahresergebnisse der Sozialproduktberechnung ab 1968, Heft 1/1978, S. 15-26 und S. 74 \* ff.

Beschreibung der Berechnungsgrundlagen und -methoden, Darstellung der Ergebnisse (Entstehung und Verwendung des Sozialprodukts).

Dorow, F., Hartmann, N., Einkommen aus Wohnungsvermietung 1960 bis 1977, Heft 5/1978, S. 314-318:

Erläuterung der begrifflichen Abgrenzungen, Beschreibung der Berechnungsmethoden und Darstellung der Ergebnisse der Berechnung der Einkommen aus Wohnungsvermietung.

Engelmann, M., Mohr, D., Anlageinvestitionen nach Wirtschaftsbereichen, Heft 12/1978, S. 755-771 und S. 873 \* ff.

Beschreibung der Grundlagen und Methoden der Berechnung der Anlageinvestitionen nach Wirtschaftsbereichen, Darstellung der Ergebnisse ab 1960.

Stahmer, C., Reproduzierbares Anlagevermögen nach Wirtschaftsbereichen, Heft 6/1979, S. 411-425 und S. 441 \* ff.

Erläuterung der Begriffe und Berechnungsmethoden, Darstellung der Ergebnisse ab 1960.

Engelmann, M. und Mitarbeiter, Ergebnisse der Volkswirtschaftlichen Gesamtrechnungen für Zwecke der sektoralen Strukturberichterstattung, Heft 10/1979, S. 715-732 und S. 719 \* ff.

Beschreibung der Konzepte, Berechnungsgrundlagen und -methoden der für die Strukturberichterstattung bereitgestellten Ergebnisse der Volkswirtschaftlichen Gesamtrechnungen.

Kopsch, G., Ausgaben des Staates nach Aufgabebereichen in den Volkswirtschaftlichen Gesamtrechnungen, Heft 3/1980, S. 155-169 und S. 201 \* f.

Methodische Erläuterungen, Beschreibung der Berechnungsgrundlagen und -methoden, Darstellung der Ergebnisse.

Schoer, K., Vierteljahresergebnisse der Volkswirtschaftlichen Gesamtrechnungen über Erwerbstätige und Einkommen aus unselbständiger Arbeit, Heft 4/1981, S. 239-244:

Beschreibung der Berechnungsgrundlage und -methoden, Darstellung der Ergebnisse ab 1968.

Schüler, K., Einkommensverteilung und -verwendung nach Haushaltsgruppen. Ergebnisse der Volkswirtschaftlichen Gesamtrechnungen 1962 bis 1980, Heft 2/1982, S. 75-91 und S. 141 \* ff.

Methodische Erläuterungen, Beschreibung der Berechnungsgrundlagen und -methoden, Darstellung der Ergebnisse.

Engelmann, M. und Mitarbeiter, Revision der Volkswirtschaftlichen Gesamtrechnungen 1960 bis 1981, Heft 8/1982, S. 551-572 und S. 563 \* ff.

Erläuterung der im Rahmen der Revision 1982 vorgenommenen Änderungen in den Konzepten und Definitionen und der Auswirkung der Revision auf die Ergebnisse ab 1960.

Wollny, H., Schoer, K., Entwicklung der Erwerbstätigkeit 1970 bis 1981, Heft 11/1982, S. 769-781 und S. 735 \* ff,

Beschreibung der Methoden und der Ergebnisse einer Revision der Erwerbstätigenzahlen.

Stahmer, C., Altersaufbau des Anlagevermögens nach Wirtschaftsbereichen, Heft 4/1983, S. 285-290 und S. 288 \* ff.

Darstellung der Ergebnisse einer Berechnung der Altersstruktur des Anlagenbestandes in ausgewählten Jahren nach Wirtschaftsbereichen (mit methodischen Hinweisen).

Stahmer, C., Input-Output-Rechnung des Statistischen Bundesamtes, Heft 8/1983, S. 601-609:

Überblick über den Stand der Input-Output-Rechnung mit einer Darstellung der Ergebnisse für 1978.

Kopsch, G., Der Staat in den Volkswirtschaftlichen Gesamtrechnungen 1960 bis 1982, Heft 10/1983, S. 749-769:

Zur Entwicklung der Einnahmen und Ausgaben des Staates im gesamtwirtschaftlichen Zusammenhang.

Schäfer, D., Schmidt, L., Abschreibungen nach verschiedenen Bewertungs- und Berechnungsmethoden, Heft 12/1983, S. 919-931 und S. 900 \* ff.

Vergleichende Darstellung der Abschreibungen in den Handelsbilanzen, im Steuerrecht und in den Volkswirtschaftlichen Gesamtrechnungen.

Kopsch, G., Staatsverbrauch nach dem Ausgaben- und Verbrauchskonzept, Heft 4/1984, S. 297-303:

Erörterung von Möglichkeiten der Zuordnung der Staatsausgaben für den Kollektiv- und für den Individualverbrauch.

Angermann, O., Stahmer, C., Berechnung von Kaufkraftparitäten im Rahmen der internationalen Organisationen, Heft 5/1984, S. 385-393:

Überblick über die Ziele, Methoden und Grundlagen der Berechnung von Kaufkraftparitäten, Beschreibung der Arbeiten der verschiedenen internationalen Organisationen auf diesem Gebiet.

Schüler, K., Einkommensverteilung nach Haushaltsgruppen, Heft 7/1984, S. 561-575 und S. 271 \* ff.

Weiterführung und Ergänzung der in Heft 2/1982 dargestellten Berechnungsmethoden und -ergebnisse.

Stahmer, C., Hippmann, H.D., Input-Output-Tabellen der Energieströme 1980, Heft 8/1984, S. 655 - 667 und S. 319 \* ff.

Darstellung des Aufkommens und der Verwendung der einzelnen Energieträger im Rahmen der Input-Output-Tabelle sowie Beispiele zur analytischen Auswertung.

Münzenmaier, W., Räth, N., Sozialproduktberechnungen für die Länder Bundesrepublik Deutschland 1970 bis 1982, Heft 11/1984, S. 913-919 und S. 452 \*:

Beschreibung der Organisation und der Probleme regionaler Volkswirtschaftlicher Gesamtrechnungen sowie Darstellung ausgewählter Ergebnisse der Volkswirtschaftlichen Gesamtrechnungen in regionaler Gliederung.

Dorow, F., Kopsch, G., Stahmer, C., Lützel, H.,  
Ansätze zur Weiterentwicklung der Volkswirt-  
schaftlichen Gesamtrechnungen, Heft 2/1985,  
S. 95-109.

Überlegungen zum Stand der Arbeiten und zu  
den Plänen zur Weiterentwicklung der Volks-  
wirtschaftlichen Gesamtrechnungen.

Schäfer, D., Wert des Gebrauchsvermögens der  
privaten Haushalte, Heft 2/1985, S. 110-118  
und S. 66 \* f.

Erläuterung der Begriffe sowie der Berech-  
nungsgrundlagen und -methoden, Darstellung  
der Ergebnisse ab 1970.

Stahmer, C., Mayer, H., Input-Output-Rechnung  
in konstanten Preisen, Heft 4/1985, S. 270-281  
und S. 152 \* ff.

Erläuterung der Berechnungsgrundlagen und  
-methoden, Darstellung der Ergebnisse für  
das Jahr 1980.

Lützel, H., Entwicklung des Sozialprodukts  
1950 bis 1984, Heft 6/1985, S. 433-444 und  
S. 241 \* ff.

Darstellung der wirtschaftlichen Entwicklung  
in den letzten 35 Jahren unter Einbeziehung  
neuberechneter Zahlen für die fünfziger Jah-  
re; vergleichbare Ergebnisse für wichtige  
Aggregate der Volkswirtschaftlichen Gesamt-  
rechnungen über den gesamten Zeitraum.

Eichmann, W., Bruttoinlandsprodukt im interna-  
tionalen Vergleich, Heft 7/1985, S. 519-526.

Bedeutung der internationalen Vergleichbar-  
keit von volkswirtschaftlichen Gesamtgrößen,  
Probleme ihrer Messung und Bewertung, Dar-  
stellung wichtiger Ergebnisse.

Lützel, H. und Mitarbeiter, Revision der Volks-  
wirtschaftlichen Gesamtrechnungen 1960 bis  
1984, Heft 8/1985, S. 603-617 und S. 331 \* ff.

Erläuterung der wichtigsten Revisionsänderun-  
gen und ihrer Auswirkungen auf große Bereiche  
bzw. Aggregate, Darstellung der Unterschiede  
zu den bisher veröffentlichten Ergebnissen.

Schäfer, D., Wittmann, P., Zur Abgrenzung und  
Erfassung der Schattenwirtschaft, Heft 8/1985,  
S. 618-623.

Überlegungen zur Bedeutung, Abgrenzung und  
Erfassung der Schattenwirtschaft.

Becker, B., Schoer, K., Entwicklung der Er-  
werbstätigkeit 1979 bis zum ersten Halbjahr  
1985, Heft 9/1985, S. 737 ff.

Ergebnisse einer Revision der Erwerbstäti-  
genzahlen ab 1979.

Schäfer, D., Anlagevermögen für Umweltschutz,  
Heft 3/1986, S. 214 ff und S. 127 \* f.

Überlegungen zur Ermittlung statistischer  
Daten über den Umweltschutz im Rahmen der  
Volkswirtschaftlichen Gesamtrechnungen,  
Darstellung von Ergebnissen der Berechnung  
von Investitionen und Anlagevermögen für  
Umweltschutz nach Umweltbereichen.

Schüler, K., Zur Neuberechnung der Nettoein-  
kommensarten in den Volkswirtschaftlichen  
Gesamtrechnungen, Heft 5/1986, S. 329 - 345.

Erörterung der Problematik der Zuordnung  
von Steuerbelastungen auf die Einkommens-  
arten und die Ermittlung entsprechender  
Nettoeinkommen.

Hippmann, H.-D., Input-Output-Tabellen der  
Energieströme und Energiebilanzen,  
Heft 5/1986, S. 346 - 355 und S. 206 \* ff.

Ableitung einer Energiebilanz (in Mengen-  
und in Werteinheiten) aus der Input-Out-  
put-Tabelle der Energieströme 1980 mit An-  
wendungshinweisen.

Schmidt, L., Reproduzierbares Anlagevermögen  
in erweiterter Bereichsgliederung,  
Heft 7/1986, S. 499 - 509 und S. 288 \* ff.

Statistische Grundlagen und Berechnungs-  
methoden der Anlagevermögensrechnung in  
erweiterter Bereichsgliederung, Darstel-  
lung wichtiger Ergebnisse.

Becker, B., Schoer, K., Grundzüge der Schät-  
zung monatlicher Erwerbstätigenzahlen,  
Heft 8/1986, S. 588-593.

Methodische Erläuterungen und Datenquellen  
zur Schätzung der monatlichen Erwerbstä-  
tigen- und Erwerbspersonenzahlen.

Schoer, K., Bruttolöhne und -gehälter  
1975 bis 1985, Heft 11/1986, S. 861 - 871  
und S. 454 \* ff.

Erläuterung der Berechnungsgrundlagen  
und -methoden, Darstellung der Ergebnisse  
ab 1975.